

SONY®

4-147-790-11 (1)

α

α230

Digitalni Single Lens Reflex fotoaparat

Upute za uporabu

DSLR-A230

Priprema fotoaparata

Prije uporabe

Snimanje

Uporaba funkcija
snimanja

Uporaba funkcija
reprodukcije

Promjena podešenja

Prikaz snimaka na
računalu

Ispis fotografija



InfoLITHIUM™



MEMORY STICK™

HDMI



© 2009 Sony Corporation

Priprema

Baterija

- 1 Punite bateriju dok se ne isključi indikator CHARGE.

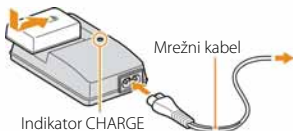

- 2 Umetnite bateriju u aparat.

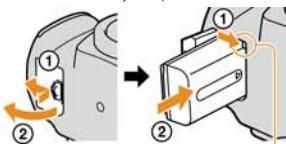

Čvrsto umetnite bateriju dokraja u pretinac uz pritisak zaporne preklapke vrhom baterije.

Objektiv

- 1 Skinite pokrov s kućišta aparata i zaštitni pokrov sa stražnje strane objektivu.

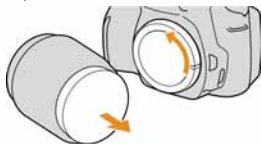

- Nemojte dodirivati unutarnje dijelove.
- Ako u aparat dospije prašina, na fotografiji se mogu pojaviti točkice. Nemojte ostavljati aparat i objektiv bez pokrova. Kad mijenjate objektiv, učinite to brzo, na mjestu na kojem nema prašine.

- 2 Pričvrstite objektiv tako da se oznake poravnaju kao na slici.



- Zakrenite objektiv dok ne klikne.
- Skinite pokrov objektivu tijekom snimanja.

α230

Memorijska kartica

- 1 Otvorite pokrov utora memorijske kartice.

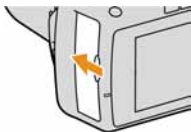

- 2 Umetnite memorijsku karticu i odaberite njezinu vrstu pomoću preklopke memorijske kartice.
Lice kartice (SD memorijska kartica)

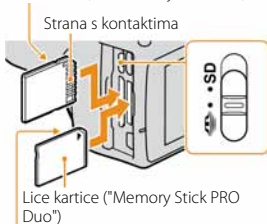

Strana s kontaktima

- Prilikom stavljanja memorijske kartice, isključite fotoaparat.
- Informacije o dostupnim memorijskim karticama potražite u uputama za uporabu.

Podešavanje datuma/vremena

- 1 Uključite fotoaparat.

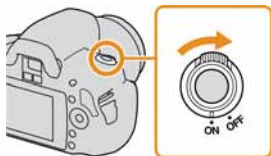

- 2 Podesite datum/vrijeme.

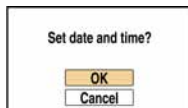

Snimanje

- 1 Postavite funkcijski kotačić na AUTO.

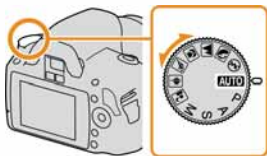

- 2 Pogledajte kroz tražilo.

- Ako slika u tražilu nije oštra, izoštrite je dioptrijskim regulatorom.



- 3 Pritisnite okidač dopola za izoštravanje.

- Kad pritisnete okidač dopola i zadržite ga, aktivira se automatsko izoštravanje.

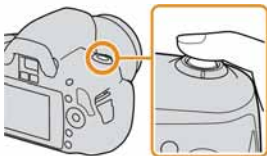

- 4 Pritisnite okidač dokraja za snimanje.

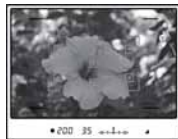

Reprodukcija

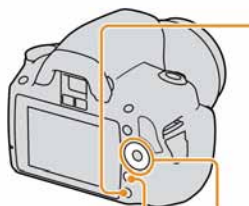

Kontroler

Pritisnite .



Za reprodukciju prethodne ili sljedeće slike: pritisnite /  na kontroleru.

Za povratak na mod snimanja: .

Za brisanje slike

Pritisnite .

Podrobnosti o svim značajkama vašeg SLR fotoaparata potražite u uputama za uporabu.

Korisniku

Broj modela i serijski broj se nalaze na donjoj strani fotoaparata.
Zapišite serijski broj na donju crtu.
Navedite ove brojeve pri svakom pozivanju ovlaštenog servisa ili zastupnika.
Broj modela DSLR-A230
Serijski broj _____

UPOZORENJE

Za sprječavanje požara ili električkog udara, ne izlažite uređaj utjecaju kiše ili vlage.

VAŽNE SIGURNOSNE NAPOMENE SAČUVAJTE OVE UPUTE. OPASNOST - KAKO BISTE SMANJILI OPAS- NOST OD POŽARA ILI ELEKTRIČNOG UDARA, PAŽLJIVO SE PRIDRŽA- VAJTE OVIH UPUTA.

Ako utikač svojim oblikom ne odgovara utičnici, upotrijebite adapter koji odgovara vrsti zidne utičnice.

Oprez

Baterija

Ako se baterijom pogrešno rukuje, može eksplodirati, uzrokovati požar ili kemijske opekline. Pridržavajte se sljedećih mjera opreza.

- Nemojte rastavljati bateriju.
- Nemojte gnječiti niti izlagati bateriju udarcima i silama kao što je udaranjem čekića ili stajanje na nju.
- Nemojte kratko spajati niti dozvoliti kontakt baterije s metalnim predmetima.
- Nemojte izlagati povišenoj temperaturi iznad 60°C, kao što je pod utjecajem izravnog sunca ili u vozilu parkiranom na suncu.
- Nemojte spaljivati ili bacati u vatru.
- Nemojte rukovati oštećenim litij-ionskim baterijama ili ako su procurile.
- Obavezno puniti bateriju pomoću originalnog Sony punjača ili uređaja koji služi za punjenje baterija.

- Držite bateriju izvan dosega male djece.
- Bateriju držite suhom.
- Zamijenite bateriju samo istovjetnom ili zamjenskom koju preporučuje Sony.
- Dotrajalu bateriju odmah zbrinite u skladu s uputama.

Punjač baterije

Čak i ako indikator CHARGE ne svijetli, punjač baterije nije odspojen iz napajanja sve dok je utikač priključen u zidnu utičnicu. Ako se tijekom uporabe punjača pojave problemi, odmah isključite napajanje tako da odspojite utikač iz utičnice.

Za korisnike u Europi

Napomena za države u kojima se primjenjuju EU smjernice

Proizvođač ovog uređaja je Sony Corporation, 1-7-1 Konan Minato-ku Tokyo, 108-0075 Japan. Ovlašteni zastupnik za elektromagnetsku kompatibilnost i sigurnost uređaja je Sony Deutschland GmbH, Hedelfinger Strasse 61, 70327 Stuttgart, Njemačka. Za informacije o servisu i jamstvenim uvjetima, obratite se na adrese navedene u zasebnim jamstvenim ili servisnim dokumentima.

Ovaj proizvod je ispitan i potvrđena je usklađenost sa smjernicom EMC za uporabu spojnih kabela kraćih od 3 m.

Pažnja

Elektromagnetsko polje na određenim frekvencijama može utjecati na sliku i zvuk ovog digitalnog fotoaparata.

Napomena

Ako statički elektricitet ili elektromagnetiizam prouzroči prekid prijenosa podataka, ponovo pokrenite aplikaciju ili odspojite i ponovo spojite komunikacijski kabel (USB, i sl.).

Napomena za korisnike u Republici Hrvatskoj

Izjava o sukladnosti

Proizvođač ovog proizvoda je Sony Corporation, 1-7-1 Konan Minato-ku, Tokyo 108-0075, Japan.

Sony, odnosno njegov ovlašteni zastupnik Sony Overseas S.A. Predstavništvo u Republici Hrvatskoj izjavljuje da je ovaj proizvod usklađen s bitnim zahtjevima tehničkih propisa koji su za ovaj proizvod utvrđeni.

Izjave o sukladnosti dostupne su na internet stranici
www.sukladnost-sony.com.hr

Zbrinjavanje starih električnih i elektroničkih uređaja (primjenjuje se u Europskoj uniji i ostalim europskim zemljama sa sustavima odvojenog prikupljanja otpada)



Ova oznaka na proizvodu ili na ambalaži označava da se ovaj proizvod ne smije zbrinjavati kao kućni otpad. On treba biti zbrinut na za tu namjenu predviđenom mjestu za reciklažu električne ili elektroničke opreme. Pravilnim zbrinjavanjem starog proizvoda čuvate okoliš i brinete za zdravlje svojih bližnjih. Nepravilnim odlaganjem proizvoda ugrožava se okoliš i zdravlje ljudi. Reciklažom materijala pomažete u očuvanju prirodnih izvora. Za detaljne informacije o reciklaži ovog proizvoda, molimo kontaktirajte vašu lokalnu upravu, odlagalište otpada ili trgovinu gdje ste kupili proizvod.

Zbrinjavanje starih baterija (primjenjuje se u Europskoj uniji i ostalim europskim zemljama sa sustavima odvojenog prikupljanja otpada)



Ova oznaka na bateriji ili na ambalaži označava da se isporučena baterija ne smije zbrinjavati kao kućni otpad.

Pravilnim zbrinjavanjem starih baterija čuvate okoliš i brinete za zdravlje svojih bližnjih. Nepravilnim odlaganjem proizvoda ugrožava se okoliš i zdravlje ljudi. Reciklažom materijala pomažete u očuvanju prirodnih izvora.

U slučaju da neki proizvod iz sigurnosnih razloga ili zbog performansi ili ispravnosti zahtijeva stalnu vezu s ugrađenom baterijom, njezinu zamjenu valja povjeriti isključivo ovlaštenom servisu.

Kako bi se zajamčilo pravilno rukovanje baterijom, na kraju njezina radnog vijeka je odnesite na odlagalište za recikliranje električne i elektronske opreme.

Za sve ostale baterije molimo da pogledate poglavlje o tome kako sigurno izvaditi bateriju iz uređaja. Odnosite je na odlagalište za recikliranje dotrajalih baterija.

Za detaljne informacije o reciklaži ovog uređaja ili baterije, molimo kontaktirajte vašu lokalnu upravu, odlagalište otpada ili trgovinu u kojoj ste kupili proizvod.

Napomene o uporabi fotoaparata

Izjava

Sony ne preuzima odgovornost i nije dužan kompenzirati gubitak nesnimljenog materijala zbog nemogućnosti snimanja ili reprodukcije uslijed kvara fotoaparata ili medija za snimanje, ili zbog nekog drugog razloga.

Sigurnosna kopija

Obavezno napravite sigurnosne kopije podataka kako ih ne biste nepovratno izbrisali.

Napomene o LCD zaslonu i objektivu

- LCD zaslon je proizveden visokom tehnologijom tako da preko 99,99% piksela radi ispravno. Ipak, mogu se trajno pojaviti sitne crne i/ili svijetle točkice u boji (bijele, crvene, plave ili zelene). To je normalno u procesu proizvodnje i ni na koji način ne utječe na snimljeni materijal.



Crne, bijele, crvene,
plave i zelene točke

- Ne izlažite fotoaparat izravnom sunčevom svjetlu. Ako se sunčevo svjetlo fokusira na predmet u blizini, može uzrokovati požar. Ako aparat trebate staviti na mjesto izloženo sunčevu svjetlu, pričvrstite pokrov objektivu.
- Pri niskim temperaturama na zaslonu se mogu pojaviti zaostale slike, no to je uobičajeno u takvim uvjetima. Kad uključite aparat na hladnom mjestu, LCD zaslon se može privremeno zatamniti. Kad se aparat zagrije, monitor će raditi normalno.
- Nemojte jako pritiskati LCD zaslon jer to može prouzročiti promjene boje i kvarove.

O autorskim pravima

TV programi, filmovi, videovrpce i drugi materijali mogu biti zaštićeni autorskim pravima. Neovlašteno snimanje takvih materijala može biti u suprotnosti zakonima o autorskim pravima.







Slike iz priručnika

Slike prikazane u ovim uputama su navedene kao primjeri te nisu stvarne fotografije snimljene ovim aparatom.

Napomena o tehničkim podacima navedenim u ovim uputama

Podaci o učinku i tehnički podaci definirani su u sljedećim uvjetima, osim ako nije drugačije navedeno u uputama za uporabu: na običnoj sobnoj temperaturi od 25°C i uz uporabu potpuno napunjene baterije.

Sadržaj

	Napomene o uporabi fotoaparata	7
Priprema fotoaparata	Provjera isporučenog pribora	11
	Priprema baterije	12
	Postavljanje objektiva	18
	Umetanje memorijske kartice.....	20
	Priprema fotoaparata	23
	Uporaba isporučenog pribora	25
	Provjera broja mogućih snimaka.....	27
	Čišćenje	29
Prije uporabe	Opis dijelova i indikatora na zaslonu	32
	Prednja strana	32
	Stražnja strana	33
	Bočne strane/donja strana.....	34
	Promjena načina prikaza informacija o snimanju (DISP).....	35
	LCD zaslon (grafički prikaz).....	36
	LCD zaslon (standardni prikaz).....	38
	Tražilo	40
	Odabir funkcije/podešenja.....	41
	Funkcije odabrane kontrolnom tipkom.....	42
	Funkcije odabrane tipkom Fn (funkcija)	43
	Funkcije odabrane tipkom MENU	43
Snimanje	Snimanje bez potresanja fotoaparata.....	45
	Pravilan položaj.....	45
	Uporaba funkcije SteadyShot	46
	Uporaba stativa.....	47
	AUTO /  Snimanje s automatskim podešenjem	48
	Snimanje s prikladnim podešenjem za objekt (Scene Selection).....	51
	 Portretne fotografije.....	52
	 Fotografiranje krajolika	53
	 Fotografiranje malih objekata.....	54
	 Fotografiranje objekata koji se kreću.....	55
	 Fotografiranje u suton.....	56
	 Noćno fotografiranje.....	57

	Snimanje slike na željeni način (mod ekspozicije).....	58
	P Automatsko programirano snimanje	60
	A Snimanje uz kontrolu zamućenja pozadine (Prioritet otvora blende).....	61
	S Snimanje pokretnog objekta na razne načine (prioritet brzine zatvarača).....	63
	M Snimanje s ručno podešenom ekspozicijom (ručna ekspozicija).....	65
	M Snimanje tragova svjetla s dugom ekspozicijom (BULB).....	67
Uporaba funkcija snimanja	Odabir načina izoštravanja	69
	Uporaba automatskog izoštravanja.....	69
	Snimanje sa željenom kompozicijom (blokada izoštravanja).....	71
	Odabir načina izoštravanja prema kretanju objekta (automatsko izoštravanje).....	72
	Odabir područja izoštravanja (područje automatskog izoštravanja)	73
	Ručno izoštravanje (Manual focus).....	74
	Uporaba bljeskalice	75
	Izvođenje snimanja s bežičnom bljeskalicom.....	78
	Podešavanje svjetline slike (ekspozicija, kompenzacija bljeskalice, mjerenje svjetla)	79
	Uporaba kompenzacije svjetline za cijelu sliku (kompenzacija ekspozicije)	79
	Podešavanje količine svjetla bljeskalice (kompenzacija bljeskalice)	80
	Odabir načina mjerenja svjetline objekta (Metering mode)	81
	Podešavanje ISO osjetljivosti	82
	Podešavanje tonova boje (White balance).....	83
	Podešavanje ravnoteže bjeline u skladu s određenim svjetlosnim izvorom (Auto/ Preset white balance)	83
	Registriranje tonova boje (Custom white balance)	84

	Obrada slike	86
	Ispravljanje svjetline slike (D-Range Optimizer)	86
	Odabir željenog načina obrade slike (Creative Style).....	86
	Promjena raspona reprodukcije boje (prostor boje)	88
	☺/☒ Odabir načina okidanja	89
	Pojedinačno snimanje.....	89
	Kontinuirano snimanje	89
	Uporaba self-timera	90
	Snimanje slika s pomaknutom ekspozicijom (Exposure bracket).....	91
	Snimanje uporabom daljinskog upravljača.....	93
Uporaba funkcija reprodukcije	Reprodukcija snimaka	94
	Provjera informacija o snimljenim slikama.....	98
	Zaštita slika (Protect)	101
	Brisanje snimaka (Delete)	102
	Gledanje snimaka na TV zaslonu	104
Promjena podešenja	Podešavanje veličine i kvalitete slike	108
	Podešavanje načina za snimanje na memorijsku karticu.....	110
	Promjena podešenja redukcije šuma	112
	Promjena funkcija kontrolnog kotačića.....	113
	Promjena ostalih podešenja.....	114
	Podešavanje LCD zaslona	116
	Provjera verzije fotoaparata	118
	Resetiranje na tvornička podešenja	119
Prikaz snimaka na računalu	Kopiranje snimaka na računalo	121
	Gledanje slika na računalu	125
	Uporaba softvera	129
Ispis fotografija	DPOF postavke	135
	Izravan ispis slika na pisaču koji podržava funkciju PictBridge.....	137
Ostalo	Tehnički podaci	140
	U slučaju problema	144
	Poruke upozorenja.....	153
	Mjere opreza	156

Provjera isporučenog pribora

Broj u zagradama označava količinu.

- BC-VH1 Punjač (1)



- Mrežni kabel (1)



- Akumulatorska baterija NP-FH50 (1)



- USB kabel (1)



- Remen za nošenje na ramenu (1)

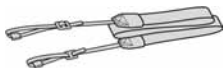

- Pokrov okulara (1)



- Pokrov kućišta (1) (pričvršćen na fotoaparata)



- Okular (1) (pričvršćen na fotoaparata)
- CD-ROM (aplikacijski softver za α fotoaparata) (1)
- Brzi vodič (1)
- Upute za uporabu (ovaj priručnik) (1)

Priprema baterije

Pri prvoj uporabi fotoaparata, napunite NP-FH50 "InfoLITHIUM" bateriju (isporučena).

Punjenje baterije

"InfoLITHIUM" baterija može se puniti čak i kad nije sasvim ispražnjena. Može se također koristiti kad nije sasvim napunjena.

1 Umetnite bateriju u punjač.

Pritisnite bateriju dok ne klikne.



2 Spojite mrežni kabel u zidnu utičnicu.

- Indikator svijetli: Punjenje je u tijeku.
Indikator ne svijetli: Normalno punjenje je dovršeno
Jedan sat nakon isključenja indikatora:
Punjenje dokraja je dovršeno

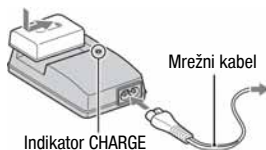

0 vremenu punjenja

- Da bi se sasvim prazna baterija (isporučena) napunila dokraja pri temperaturi od 25°C, potrebno je određeno vrijeme.

Punjenje dokraja	Normalno punjenje
Približno 265 min	Približno 205 min

- Vrijeme punjenja razlikuje se ovisno o preostalom kapacitetu baterije ili uvjetima punjenja.

Kad indikator CHARGE treperi

- Indikator CHARGE na isporučeno punjaču treperi na jedan od sljedećih načina:
 - Treperi brzo: Indikator se uključuje i isključuje svakih 0,15 sekundi.
 - Treperi sporo: Indikator se uključuje i isključuje svakih 1,5 sekunde.
- Kad indikator CHARGE brzo treperi, skinite bateriju koja se puni i zatim tu istu bateriju ponovno sigurno vratite na punjač. Ako indikator CHARGE i dalje brzo treperi, to može značiti da je problem u bateriji ili da se upotrebljava baterija koja nije preporučena. Ako je baterija odgovarajuće vrste, skinite je s punjača, zamijenite je novom ili drugom te provjerite radi li punjač pravilno. Ako punjač radi pravilno, možda je došlo do problema u radu baterije.
- Kad indikator CHARGE treperi polako, znači da je punjenje baterije privremeno prekinuto i da se nalazi u pripravnom stanju. To se događa automatski ako je temperatura izvan preporučenog raspona. Kad se temperatura vrati unutar raspona, punjenje baterije se nastavlja i indikator CHARGE ponovno svijetli. Savjetujemo vam da bateriju puniti na sobnoj temperaturi između 10 i 30°C.

Napomene

- Spojite punjač na lako dostupnu mrežnu utičnicu u blizini.
- Kad punjenje završi, odspojite mrežni kabel iz mrežne utičnice i izvadite bateriju iz punjača. Ako ostavite napunjenu bateriju u punjaču, može joj se smanjiti trajanje.
- Isporučeni punjač koristite isključivo za punjenje baterija serije "InfoLITHIUM" serije H. Ostale baterije mogu procuriti, pregrijati se ili eksplodirati u punjaču, te uzrokovati ozlijede i opekotine.
- Zaprljan punjač neće ispravno raditi. Očistite bateriju suhom tkaninom ili sl.

Uporaba ovog fotoaparata u inozemstvu — izvori napajanja

Ovaj fotoaparat i punjač, kao i mrežni adapter AC-PW10AM (nije isporučen), možete koristiti u bilo kojoj zemlji ili regiji s napajanjem između 100 V i 240 V AC, 50/60 Hz.

Napomena

- Nemojte koristiti elektronički transformator (putni pretvarač) jer može prouzročiti kvar.

Umetanje napunjene baterije

1 Otvorite pokrov baterije uz pomak preklopke za otvaranje pokrova.



2 Čvrsto umetnite bateriju dokraja u pretinac uz pritisak zaporne preklopke vrhom baterije.

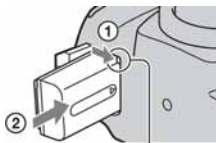

Zaporna preklopka

3 Zatvorite pokrov.



Vađenje baterije



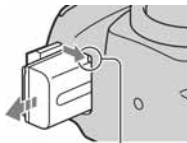



Isključite fotoaparat i pomaknite zapornu preklopku u smjeru strelice. Pazite da vam baterija ne ispadne.



Zaporna preklopka

Provjera preostalog kapaciteta baterije

Podesite preklopku napajanja na ON i provjerite razinu napunjenosti na LCD zaslonu.

Razina napunjenosti baterije						"Baterija prazna"
	Visoka  Niska					Snimanje više nije moguće.

Što je to "InfoLITHIUM" baterija?

"InfoLITHIUM" baterija je litij-ionska baterija koja omogućuje razmjenu informacija o uvjetima rada s fotoaparatom.

Napomene

- Prikazana razina možda neće biti točna u određenim okolnostima.
- Nemojte izlagati bateriju vodi. Baterija nije vodonepropusna.
- Ne ostavljajte bateriju na vrlo vrućim mjestima, primjerice u vozilu ili pod izravnim sunčevim svjetlom.

Raspoložive baterije

Koristite samo NP-FH50 bateriju. Ne mogu se koristiti NP-FH30 ni NP-FH40.

Učinkovita uporaba baterije

- Učinkovitost baterije se smanjuje na nižim temperaturama. Zato je na hladnim mjestima vijek trajanja akumulatorske baterije kraći. Za dužu uporabu akumulatorske baterije savjetujemo da je stavite u džep blizu tijela kako biste je zagrijali i stavite je u fotoaparat neposredno prije snimanja.
- Česta uporaba bljeskalice, kontinuiranog snimanja ili učestalo isključivanje/uključivanje uzrokuje brže trošenje baterije.

Vijek trajanja baterije

- Vijek trajanja baterije je ograničen. Što je više koristite, njezino trajanje se pomalo skraćuje. Kad se trajanje baterije znatno skрати, vjerojatno je istekao njen životni vijek. Tada kupite novu akumulatorsku bateriju.
- Vijek trajanja baterije ovisi o načinu pohranjivanja, uvjetima rada i okolišu.

Čuvanje akumulatorske baterije

Ako duže vrijeme nećete koristiti akumulatorsku bateriju, jednom godišnje je napunite dokraja i zatim je sasvim ispraznite i spremite na suho i hladno mjesto kako biste očuvali njezino normalno funkcioniranje.

Postavljanje objektiva

1 Skinite pokrov kućišta s fotoaparata i zaštitni pokrov s objektiva.

- Kod zamjene objektiva budite brzi i ne mijenjajte objektiv na zaprašenim mjestima kako prašina i zaprljanja ne bi ušli u fotoaparat.

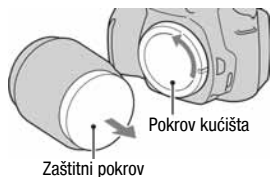

2 Pričvrstite objektiv tako da poravnate narančaste oznake na objektivu i aparatu.

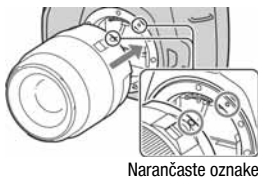

3 Zakrenite objektiv udesno dok se ne uglati u odgovarajući položaj.



Napomene

- Uz objektiv DT 18-55 mm F3.5-5.6 SAM nije priložen stražnji pokrov. Kad spremate objektiv dok nije postavljen na fotoaparat, nabavite stražnji pokrov objektiva ALC-R55.
- Kod pričvršćivanja objektiva nemojte pritiskati tipku za otpuštanje objektiva.
- Ne primjenjujte silu kod pričvršćivanja objektiva.

Skidanje objektiva

1 Pritisnite dokraja tipku za otpuštanje objektiva i zakrenite objektiv ulijevo dok se ne zaustavi.

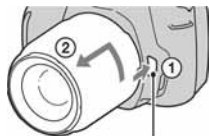

Tipka za otpuštanje objektiva

2 Nakon skidanja objektiva, vratite pokrov na njega i pričvrstite pokrov kućišta na fotoaparat.

- Prije pričvršćenja pokrova, uklonite prašinu s njih.
- Ako nabavite objektiv DT 18 – 55 mm F3.5 – 5.6 SAM, nabavite i pokrov objektiva ALC-R55.

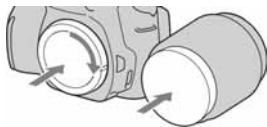

Napomena o zamjeni objektiva

Ako pri zamjeni objektiva u aparat uđe prašina ili čestice prljavštine te dospiju na površinu senzora slike (dio koji je zamjena za film), mogu se ovisno o uvjetima snimanja pojaviti na slici.

Aparat je opremljen *anti-dust* funkcijom kako bi se spriječilo padanje prašine na senzor slike. Međutim, kod pričvršćivanja/vađenja objektiva obratite pozornost na sljedeće:

Ako na senzor slike dospije prašina ili čestice prljavštine

Očistite senzor slike pomoću funkcije [Cleaning mode] u izborniku  Setup (str. 30).

Umetanje memorijske kartice

Možete koristiti samo "Memory Stick PRO Duo", "Memory Stick PRO-HG Duo", SD memorijske kartice i SDHC memorijske kartice. Ne može se upotrebljavati MultiMediaCard.

U ovim uputama, "Memory Stick PRO Duo" i "Memory Stick PRO-HG Duo" nazivaju se "Memory Stick PRO Duo" kartica, a SD memorijska kartica i SDHC memorijska kartica nazivaju se "SD memorijska kartica".

1 Otvorite pokrov memorijske kartice.

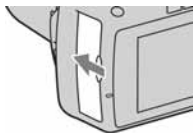

2 Umetnite "Memory Stick PRO Duo" karticu ili SD memorijsku karticu.

- Umetnite memorijsku karticu kao što je prikazano dok ne klikne.

Lice kartice (SD memorijska kartica)

Strana s kontaktima

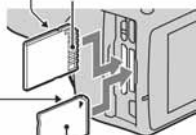

Lice kartice ("Memory Stick PRO Duo")

Strana s kontaktima

3 Odaberite vrstu memorijske kartice koju želite upotrebljavati pomoću preklopke memorijske kartice.

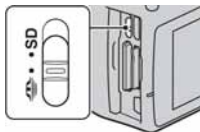

4 Zatvorite pokrov memorijske kartice.

Vađenje memorijske kartice

Provjerite da indikator pristupa ne svijetli, zatim otvorite pokrov memorijske kartice i jednom pritisnite memorijsku karticu.

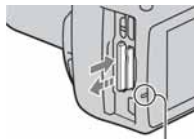

Indikator pristupa



Napomene o uporabi memorijskih kartica

- Nemojte udarati, savijati ili bacati memorijsku karticu.
- Nemojte upotrebljavati ili pohranjivati memorijsku karticu u sljedećim uvjetima:
 - Na vrućim mjestima, kao što je unutrašnjost vozila parkiranog na izravnom suncu.
 - Na mjestima izloženim izravnom suncu.
 - Na vlažnim mjestima ili mjestima s korozivnim tvarima.
- Memorijska kartica može biti vruća odmah nakon dugotrajne uporabe. Pažljivo rukujte njome.
- Kad indikator pristupa svijetli, nemojte vaditi memorijsku karticu ili bateriju, ili isključivati aparat. Mogli bi se oštetiti podaci.
- Podaci se mogu oštetiti ako stavite memorijsku karticu pored snažno magnetiziranog materijala ili je koristite u prostoru sa statičkim električitetom ili električkim nabojem.
- Savjetujemo vam da kopirate važne podatke na drugi medij, primjerice na tvrdi disk računala.
- Kod nošenja ili spremanja memorijske kartice, stavite je u isporučenu kutiju.
- Nemojte izlagati memorijsku karticu vodi.
- Nemojte dirati kontakte memorijske kartice rukom ili metalnim predmetom.
- Ako je zaštitna preklapka na memorijskoj kartici u položaju LOCK, snimanje i brisanje nisu mogući.

- Pravilan rad s ovim fotoaparatom potvrđen je za "Memory Stick PRO Duo" kartice kapaciteta do 16 GB i za SD memorijske kartice kapaciteta do 32 GB.
- Ne može se jamčiti rad memorijskih kartica na fotoaparatu formatiranih pomoću računala.
- Brzina očitavanja i bilježenja ovisi o kombinaciji memorijske kartice i uređaja s kojim se upotrebljava.
- Nemojte jako pritiskivati dok pišete po površini za pisanje na kartici.
- Nemojte lijepiti naljepnice na memorijsku karticu.
- Nemojte rastavljati ili preinačavati memorijske kartice.
- Nemojte ostavljati memorijske kartice u doseg male djece jer bi ih djeca mogla slučajno progutati.

Napomene o uporabi "Memory Stick" kartice uz ovaj fotoaparat

Vrste "Memory Stick" kartica koje se mogu upotrebljavati navedene su u tablici dolje. Međutim, ne može se jamčiti pravilan rad sa svim funkcijama "Memory Stick PRO Duo" kartica.

"Memory Stick PRO Duo" kartica* "Memory Stick PRO-HG Duo" kartica*	Moguća uporaba uz fotoaparat	
"Memory Stick Duo" kartica	Moguća uporaba uz fotoaparat	
"Memory Stick" kartica i "Memory Stick PRO" kartica	Ne može se upotrebljavati uz fotoaparat	

* Sadrži tehnologiju MagicGate. MagicGate je tehnologija zaštite autorskih prava koja koristi sustav enkripcije. Na ovom fotoaparatu ne može se vršiti snimanje/reprodukcija podataka koji zahtijevaju MagicGate.

* Podržava visoku brzinu prijenosa podataka pomoću paralelnog sučelja.

Priprema fotoaparata

Podešavanje datuma

Kod prvog uključanja fotoaparata pojavit će se izbornik za podešavanje datuma/vremena.

1 Podesite preklopku napajanja na ON za uključenje fotoaparata.

- Za isključenje fotoaparata, podesite je na OFF.

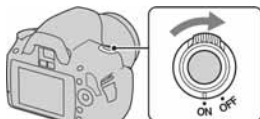

2 Provjerite je li odabrano [OK] na LCD zaslonu, zatim pritisnite središte kontrolera.

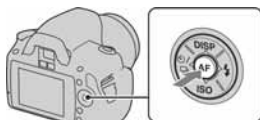

3 Odaberite svaku od opcija pomoću ◀/▶ i podesite broječnu vrijednost pomoću ▲/▼.

- Kad želite promijeniti način prikaza [YYYY/MM/DD], najprije odaberite [YYYY/MM/DD] pomoću ◀/▶ i zatim promijenite podešenje pomoću ▲/▼.

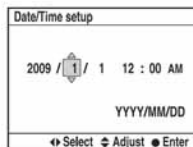
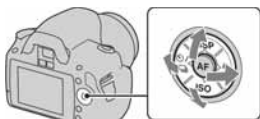

4 Ponovite korak 3 za podešavanje ostalih opcija, zatim pritisnite središte kontrolera.

5 Provjerite je li odabrano [OK], zatim pritisnite središte kontrolera.

Poništenje podešavanja datuma/točnog vremena

Pritisnite tipku MENU.

Ponovno podešavanje datuma/vremena

Tipka MENU →  2 → [Date/Time setup]

Podešavanje oštine tražila (dioptrijsko podešavanje)

Dioptrijskim regulatorom podesite sliku u tražilu prema svome vidu tako da vam prikazani indikatori budu jasno vidljivi.

- Zakrenite dioptrijski regulator prema + ako ste dalekovidni, a prema – ako ste kratkovidni.
- Uz malo vježbe naučit ćete jednostavno podesiti odgovarajuću dioptriju.



Kad je okretanje dioptrijskog regulatora otežano

Postavite prste ispod okulara i zatim ga pomaknite prema gore kako biste ga skinuli te zatim zakrenite regulator.

- Kad stavljate FDA-M1AM povećalo (opcija) ili FDA-A1AM kutno tražilo (opcija) na fotoaparat, skinite okular na prikazani način i spojite navedeni pribor.

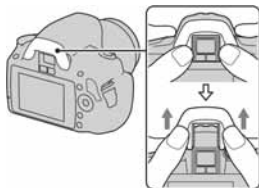

Uporaba isporučenog pribora

Ovo poglavlje opisuje kako koristiti remen za nošenje na ramenu, pokrov okulara i sjenila tražila. Drugi pribor je opisan na sljedećim stranicama.

- Akumulatorska baterija (str. 12)
- Punjač baterije (str. 12)
- Mrežni kabel (str. 12)
- USB kabel (str. 122, 138)
- CD-ROM (str. 130)

Pričvršćenje remena za nošenje na ramenu

Pričvrstite oba kraja remena na fotoaparata.

- Možete također pričvrstiti pokrov okulara (str. 26) na remen.

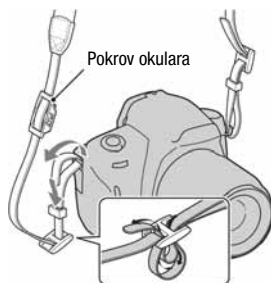

Uporaba pokrova okulara i okulara

Možete spriječiti ulazak svjetla kroz tražilo i utjecaj na ekspoziciju. Kod okidanja bez uporabe tražila, kao npr. snimanja *self-timerom*, pričvrstite pokrov okulara.

1 Pažljivo skinite okular tako da ga pritisnete s obje strane.

- Postavite prste ispod okulara i zatim ga pomaknite prema gore

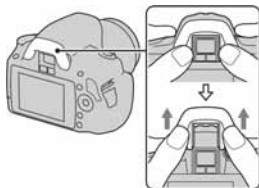

2 Navucite pokrov okulara na tražilo.



Napomena

- Senzori okulara smješteni ispod tražila mogu se aktivirati ovisno o situaciji, i može se podesiti žarište ili LCD zaslon može nastaviti treperiti. U takvim slučajevima, podesite [Eye-Start AF] (str. 71) i [Auto off w/ VF] (str. 117) na [Off].

Provjera broja mogućih snimaka

Kad umetnete memorijsku karticu u fotoaparatus i podesite preklopku napajanja na ON, broj mogućih snimaka (nastavite li snimati koristeći tekuća podešenja) je prikazan na LCD zaslonu.

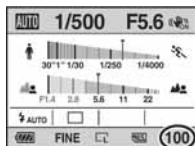

Napomene

- Ako "0" (broj mogućih snimaka) treperi žuto, memorijska kartica je puna. Zamijenite memorijsku karticu drugom, ili izbrisite snimke na tekućoj memorijskoj kartici (str. 102).
- Ako "NO CARD" (broj mogućih snimaka) treperi žuto, znači da memorijska kartica nije umetnuta. Umetnite memorijsku karticu.

Broj mogućih snimaka na memorijskoj kartici

Tablica prikazuje približan broj snimaka koje se mogu snimiti na memorijskoj kartici formatiranoj ovim fotoaparatom. Vrijednosti se mogu razlikovati ovisno o uvjetima snimanja.

Veličina slike: L 10M

Format slike: 3:2*

"Memory Stick PRO Duo" kartica

(Jedinice: slike)

Veličina \ Kapacitet	Kapacitet				
	1 GB	2 GB	4 GB	8 GB	16 GB
Standard	320	647	1281	2575	5221
Fine	237	480	951	1910	3874
RAW & JPEG	48	98	195	392	797
RAW	60	123	245	494	1004

Kapacitet	1 GB	2 GB	4 GB	8 GB	16 GB
Veličina					
Standard	319	634	1277	2571	5221
Fine	236	470	947	1908	3874
RAW & JPEG	47	96	194	392	797
RAW	60	121	245	494	1004

* Kad je [Aspect ratio] podešen na [16:9], možete načiniti više snimaka od broja prikazanog u gornjoj tablici. Međutim, ako je podešen na [RAW], broj je isti kao za [3:2] format slike.

Broj mogućih snimaka uz uporabu baterije

Približan broj snimaka koje možete snimiti jest 510 kad koristite fotoaparatus dokraja napunjenom baterijom (isporučena).

Stvarne vrijednosti mogu biti manje od navedenih ovisno o načinu uporabe.

- Broj je izračunat s dokraja napunjenom baterijom i u sljedećim situacijama:
 - Na sobnoj temperaturi od 25°C.
 - Opcija [Quality] je podešena na [Fine].
 - Izoštavanje podešeno na **AF-A** (Automatic AF).
 - Jedno snimanje svakih 30 sekundi.
 - Jedno aktiviranje bljeskalice svaka dva snimanja.
 - Jedno uključenje i isključenje svakih deset snimanja.
- Postupak mjerenja se temelji na standardu CIPA. (CIPA: Camera & Imaging Products Association).

Čišćenje

Čišćenje LCD zaslona

Za uklanjanje otisaka prstiju, prašine i slične nečistoće s LCD zaslona, koristite pribor za čišćenje (opcija).

Čišćenje leće objektivna

- Kad čistite površinu leće, uklonite prašinu četkicom s puhaljkom. Ukoliko se prašina zalijepila na površinu, obrišite je mekanom krpicom ili papirnom maramicom lagano navlaženom otopinom za čišćenje leća. Brišite spiralnim pokretom od sredine prema van. Ne nanosite otopinu za čišćenje izravno na površinu leće.
- Ne dirajte unutrašnjost fotoaparata, primjerice kontakte objektivna ili zrcalo. Budući da prašina na zrcalu ili oko zrcala može utjecati na sustav automatskog izoštravanja, otpušite je četkicom s puhaljkom. Dospije li prašina na CCD, može se pojaviti na snimljenoj slici. Prebacite fotoaparat u mod čišćenja, zatim ga očistite puhaljkom (str. 30). Unutrašnjost fotoaparata nemojte čistiti raspršivačem u spreju jer tako možete uzrokovati kvar.
- Nemojte koristiti otopinu za čišćenje koja sadrži organska otapala poput razrjeđivača ili benzina.

Čišćenje vanjskih dijelova fotoaparata

Očistite površinu fotoaparata mekom krpom lagano navlaženom u vodi, zatim je obrišite suhom krpom. Nemojte koristiti sljedeća sredstva jer mogu oštetiti kućište.

- Kemijski proizvodi, kao što su razrjeđivač, benzin, alkohol, krpe za jednokratnu uporabu, repelenti za insekte, losioni za sunčanje ili insekticidi.
- Nemojte dodirivati fotoaparat ako na rukama imate gore navedena sredstva.
- Fotoaparat ne smije biti u dugotrajnom kontaktu s gumom ili vinilom.

Čišćenje senzora slike

Ako u aparat uđu prašina ili čestice nečistoće te dospiju na površinu senzora slike (dio koji je zamjena za film), mogu se ovisno o uvjetima snimanja pojaviti na slici. Ako na senzoru slike ima prašine, koristite komercijalno nabavljivu četkicu s puhaljkom i očistite senzor slike prema opisu u nastavku. Prašinu možete jednostavno ukloniti uporabom četkice s puhaljkom i *anti-dust* funkcije.

Napomene

- Čišćenje je moguće izvoditi samo kad je razina baterije . Slaba baterija tijekom čišćenja može uzrokovati oštećenje zatvarača. Čišćenje je potrebno izvesti brzo. Preporuča se uporaba mrežnog adaptera/punjača AC-PW10AM (opcija).
- Nemojte koristiti raspuhivač u spreju jer može raspršiti pare po unutrašnjosti kućišta fotoaparata.

1 Provjerite je li baterija sasvim napunjena (str. 16).

2 Pritisnite tipku MENU, zatim odaberite 3 pomoću na kontroleru.

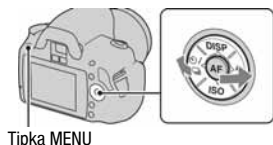

3 Odaberite [Cleaning mode] po moću na kontroleru, zatim pritisnite središte kontrolera.

Pojavi se poruka "After cleaning, turn camera off. Continue?" (Nakon čišćenja, isključite aparat. Nastaviti?).

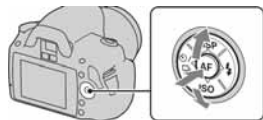

4 Odaberite [OK] pomoću na kontroleru, zatim pritisnite središte kontrolera.

Nakon kratkog vibriranja senzora slike, zrcalo ispred njega se podigne.

5 Odvojite objektiv (str 19).

6 Puhaljkom očistite površinu senzora slike i okolno područje.

- Ne dodirujte senzor slike vrhom četkice. Brzo završite čišćenje.
- Fotoaparat okrenite prednjim dijelom nadolje kako biste spriječili ponovni ulazak prašine.
- Kod čišćenja senzora slike, ne stavljajte vrh četkice s puhaljkom u otvor za učvršćenje objektiva.

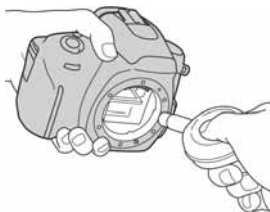

7 Pričvrstite bljeskalicu i isključite fotoaparat.

Napomena

- Fotoaparat se počne oglašavati zvučnim signalom ako se baterija isprazni tijekom čišćenja. Odmah prekinite čišćenje i isključite fotoaparat.

Opis dijelova i indikatora na zaslonu

Za detalje o rukovanju pogledajte stranice navedene u zagradama.

Prednja strana

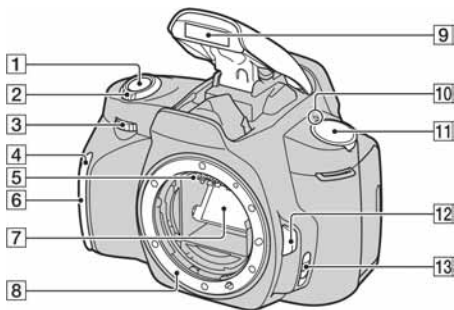

- 1 Okidač (48)
- 2 Preklopka napajanja (23)
- 3 Kontrolni kotačić (61, 113)
- 4 Žaruljica self-timera (90)
- 5 Kontakti objektiva*
- 6 Senzor daljinskog upravljača
- 7 Zrcalo*
- 8 Držač objektiva
- 9 Ugrađena bljeskalica* (75)
- 10  Oznaka položaja senzora slike (71)
- 11 Kotačić moda (48 – 68)
- 12 Tipka za otpuštanje objektiva (19)
- 13 Preklopka načina izoštravanja (69, 74)

*** Ne dirajte izravno ove dijelove.**

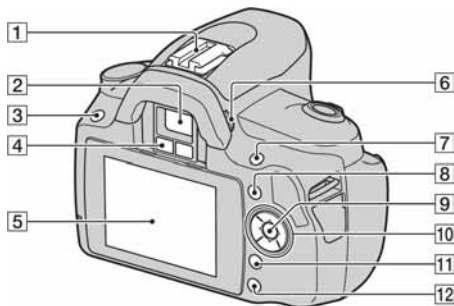

1 Priključak za pribor (78)



2 Tražilo* (24)

3 Tipka MENU (43)

4 Senzori okulara (71, 117)

5 LCD zaslon (36, 94, 98)

6 Dioptrijski regulator (24)

7 Za snimanje: Tipka 
 (ekspozicija) (79)
 Za gledanje: Tipka 
 (zumiranje) (95)

8 Tipka Fn (funkcija) (43)



9 Kontrolna tipka (unos) (41)/
 tipka Spot AF (73)

10 Kontrolna tipka

Dok je prikazan izbornik:

 (41)

Dok se ne prikazuje izbornik:

DISP (35, 94)// (89)/ISO
 (82)/ (75)

11 Tipka  (brisanje) (102)

12 Tipka  (reprodukcija) (94)

*** Ne dirajte izravno ove dijelove.**

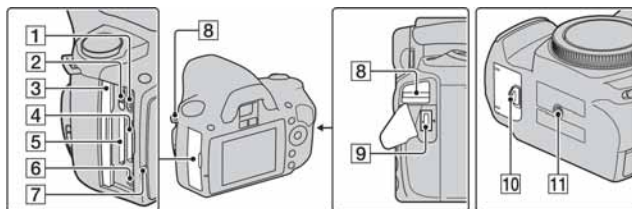

- 1 HDMI priključnica (104)
- 2 Preklopka memorijske kartice
- 3 Pokrov memorijske kartice
- 4 Utor za "Memory Stick PRO Duo" memorijsku karticu (20)
- 5 Utor za SD memorijsku karticu (20)
- 6 ↔ (USB) priključnica (122, 138)
- 7 Indikator pristupa (21)
- 8 Hvataljke za remen (25)
- 9 DC IN priključnica
 - Kod spajanja AC-PW10AM mrežnog adaptera/punjača (opcija) na fotoaparatus, isključite fotoaparatus, zatim spojite priključak mrežnog adaptera/punjača na DC IN priključnicu na fotoaparatusu.
- 10 Pokrov baterije (15)
- 11 Navoj za stativ
 - Vijak stativa mora biti kraći od 5,5 mm. U suprotnom ne možete sigurno pričvrstiti stativ, a vijak može oštetiti fotoaparatus.

Promjena načina prikaza informacija o snimanju (DISP)

Pritisnite DISP na kontrolnoj tipki za odabir između grafičkog i standardnog prikaza.

Kad fotoaparat zakrenete u okomiti položaj, prikaz se automatski rotira kako bi se prilagodio položaju fotoaparata.

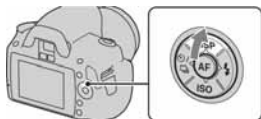

Grafički prikaz
(standardna postavka)

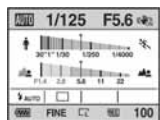

Standardni prikaz

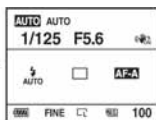

Bez prikaza



LCD zaslon (grafički prikaz)

Grafički prikaz na grafički način prikazuje brzinu zatvarača i otvor blende te tako jasno pokazuje kako funkcionira ekspozicija. U AUTO ili Scene Selection modu prikazuju se samo opcije koje se mogu podesiti. Pogledajte stranice u zagradama za detalje.

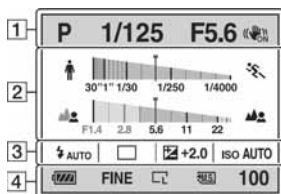

1

Indikator	Značenje
AUTO P A S M 	Kotačić moda (48 – 68)
1/125	Brzina zatvarača (63)
F5.6	Otvor blende (61)
	SteadyShot (46)

2

Indikator	Značenje
	Indikator brzine zatvarača* (63)
	Indikator otvora blende* (61)

* Pokazivač pokazuje trenutnu vrijednost.

3

Indikator	Značenje
	Način rada bljeskalice (75)/Smanjenje efekta crvenih očiju (77)
	Način okidanja (89)
	Kompenzacija ekspozicije (79)
ISO AUTO	ISO osjetljivost (82)

4

Indikator	Značenje
	Preostalo trajanje baterije (16)
RAW RAW+J FINE STD	Kvaliteta slike (119)
 	Veličina slike (108)/ Format slike (108)
 	Memorijska kartica (20)
100	Preostali broj snimaka (27)

LCD zaslon (standardni prikaz)

Pogledajte stranice u zagradama za detalje.

U AUTO ili Scene Selection modu

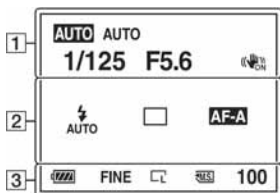

U P/A/S/M modu

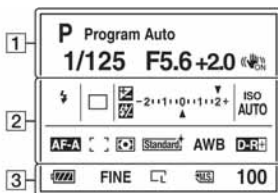

1





Indikator	Značenje
AUTO P A S M	Kotačić moda (48 – 68)
1/125	Brzina zatvarača (63)
F5.6	Otvor blende (61)
+2.0	Ekspozicija (79)
	SteadyShot (46)

2

Indikator	Značenje
	Način rada bljeskalice (75)/Smanjenje efekta crvenih očiju (77)
	Kompensacija ekspozicije (79)
	Kompensacija bljeskalice (80)
	Skala ekspozicije (66, 92)
ISO AUTO	ISO osjetljivost (82)
	Način okidanja (89)

Indikator	Značenje
AF-A AF-S AF-C MF	Način izoštravanja (72)
	Područje automatskog izoštravanja (73)
	Način mjerenja (81)
Standard Vivid Portrait Landscape Night Sunset B/W	Creative Style (86)
AWB WB	Ravnoteža bjeline (Auto, Preset, Custom, Color temperature, Color filter) (83)
7500K G9	
D-R D-R D-OFF	D-Range Optimizer (86)

3

Indikator	Značenje
	Preostalo trajanje baterije (16)
RAW RAW+J FINE STD	Kvaliteta slike (109)
 	Veličina slike (108)/ Format slike (108)
	Memorijska kartica (20)
100	Preostali broj snimaka (27)

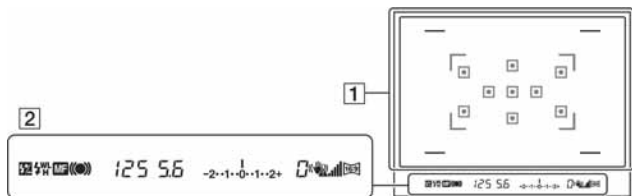

1

Indikator	Značenje
	AF područje (73)
	Područje snimanja u formatu 16:9 (108)

* Kad koristite bljeskalicu HVL-F58AM/HVL-F42AM (opcija), možete snimati s funkcijom High-speed sync podešenom na bilo koju brzinu okidanja. Za detalje pogledajte upute za uporabu isporučene s bljeskalicom.

2

Indikator	Značenje
	Kompenzacija bljeskalice (80)
	Bljeskalica se puni (75)
WL	Bežična bljeskalica (78)
H	Brza sinkronizacija*
MF	Ručno izoštravanje (74)
	Izoštravanje
125	Brzina zatvarača (63)
5.6	Otvor blende (61)
	Skala ekspozicije (EV) (66, 92)
0	Broj preostalih snimaka (89)
	Upozorenje potresanja aparata (46)
	SteadyShot skala (46)
	Format slike 16:9 (108)

Odabir funkcije/podešenja

Možete odabrati funkciju za snimanje ili reprodukciju iz liste izbornika. Za prikaz liste izbornika, pritisnite kontrolnu tipku, tipku Fn (funkcija) ili tipku MENU.

Primjer: Kad pritisnete tipku Fn.

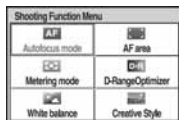

Iz liste izbornika, koristite kontroler za pomak kursora na željeno podešenje i potvrdite odabir.

◀▶: Pritisnite ▲/▼/◀/▶ na kontroleru za pomak kursora.

●: Pritisnite središnju tipku za potvrdu odabira.

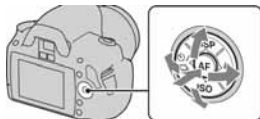

U ovim uputama za uporabu, postupak odabira funkcije kontrolerom iz liste izbornika je opisan na sljedeći način:

Primjer: Fn tipka → [White balance] → Odaberite željeno podešenje

Kad započnete postupak, u dnu zaslona će biti prikazan operativni vodič funkcija kontrolera. Pratite taj vodič pri rukovanju fotoaparatom. Opis korak-po-korak za gornji primjer ide na sljedeći način:

1 Pritisnite tipku Fn.



2 Odaberite [White balance] pomoću ▲/▼/◀/▶ na kontroleru, zatim pritisnite središnju tipku ● za potvrdu.

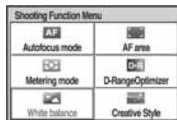

3 Slijedeći operativni vodič, odaberite i potvrdite željenu funkciju.

Primjerice, za promjenu ☀, odaberite ☀ pomoću ▲/▼, podesite vrijednost za +/- pomoću ◀/▶ i zatim pritisnite središnju tipku ● za potvrdu.

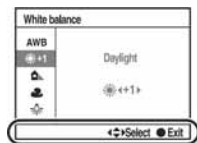

Operativni vodič

Lista operativnog vodiča

Operativni vodič također pokazuje postupke koji se ne odnose samo na kontroler. Indikatori imaju sljedeće značenje.

	Tipka MENU
	Povratak s tipkom MENU
	Tipka Fn
	Tipka (brisanje)
	Tipka Q (zumiranje)
	Tipka (reprodukcija)
	Kontrolni kotačić

Funkcije odabrane kontrolnom tipkom

Funkcije koje se često upotrebljavaju u različitim uvjetima snimanja dodijeljene su kontrolnoj tipki. Ove funkcije snimanja možete izravno odabrati i promijeniti način prikaza pomoću kontrolne tipke.

DISP (prikaz) (str. 35, 94)

⚡ (bljeskalica) (str. 84)

ISO (str. 82)

☀ / (način okidanja) (str. 89)

- Single-shot adv. (str. 89)

- Continuous adv. (str. 89)
- Self-timer (str. 90)
- Self-timer(Cont.) (str. 90)
- Bracket: Cont. (str. 91)
- Remote Commander (str. 93)

Funkcije odabrane tipkom Fn (funkcija)

Ova tipka prikazuje izbornike za podešavanje ili izvršavanje funkcija koje se često upotrebljavaju kod snimanja ili reprodukcije.

Način snimanja



Način reprodukcije

Način automatskog izoštravanja (72)	Brisanje (102)
Način mjerenja svjetla (81)	Indeksni prikaz (96)
Ravnoteža bjeline (83)	Postavke ispisa (135)
AF područje (73)	Slide show (97)
D-RangeOptimizer (86)	Zaštita slika (101)
Creative Style (86)	Rotiranje (95)

Funkcije odabrane tipkom MENU

Možete podesiti osnovne postavke fotoaparata u cjelini ili izvršiti funkcije kao što je snimanje, reprodukcije i ostalo.

Izbornik Recording

 1	Image size (108)	 2	Color Space (88)
	Aspect ratio (108)		Long exp.NR (112)
	Quality (109)		High ISO NR (112)
	Flash compens. (80)		
	AF illuminator (77)		
	SteadyShot (46)		

Izbornik Custom



 1	Eye-Start AF (71)
	Ctrl dial setup (113)
	Red eye reduc. (77)
	Auto review (116)
	Auto off w/ VF (117)

Izbornik Playback

 1	Delete (102) Format (111) Slide show (97) Protect (101) Specify Printing (135) PlaybackDisplay (94)
--	--

Izbornik Setup

 1	LCD brightness (116) Power save (114) CTRL FOR HDMI (106) Display Color (114) Help Guide disp. (114)
--	--

 2	Date/Time setup (115)  Language (115) File number (110) Folder name (110) Select folder (111) • New folder (111)
---	--

 3	USB connection (122, 137) Audio signals (114) Cleaning mode (30) Version (118) Reset default (119)
--	--

Snimanje bez potresanja fotoaparata

"Potresanja fotoaparata" označava neželjeno pomicanje fotoaparata koje se događa pri pritisku okidača, uslijed čega se dobije nejasna slika. Za smanjenje potresanja fotoaparata, slijedite naredne upute.

Pravilan položaj

Stabilizirajte gornji dio tijela i zauzmite položaj u kojem se fotoaparat ne pomiče.

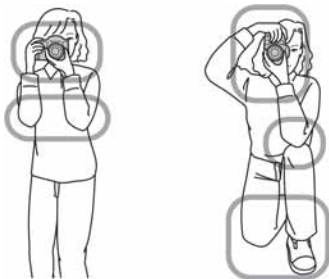

Točka ①

Jedna ruka drži ručku fotoaparata, a druga ruka podupire objektiv.

Točka ②

Zauzmite čvrst stav sa stopalima u širini ramena.

Točka ③

Lagano uprite laktove o tijelo.

Kod snimanja iz klečećeg položaja, umirite gornji dio tijela stavljanjem lakta na koljeno.

Indikator upozorenja na potresanje

Zbog mogućeg potresanja fotoaparata, trepće indikator  (upozorenje na potresanje fotoaparata). U tom slučaju koristite stativ ili bljeskalicu.

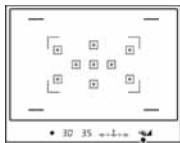

Indikator  (upozorenje na potresanje fotoaparata)

Napomena

- Indikator  (upozorenje na potresanje fotoaparata) je prikazan samo u modovima u kojima se automatski podešava brzina zatvarača. Ovaj indikator nije prikazan u M/S modovima.

Uporaba funkcije SteadyShot

Funkcija SteadyShot može smanjiti učinak potresanja aparata usporedivo s otprilike 2,5 – 3,5 koraka povećanja brzine zatvarača. Standardno je funkcija SteadyShot podešena na [On].

Indikator skale za SteadyShot

Indikator  (SteadyShot skala) prikazuje status potresanja fotoaparata. Pričekajte da se skala smanji, zatim započnite snimanje.

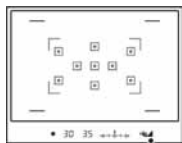

Indikator  (SteadyShot) indikator

Za isključivanje SteadyShot funkcije

Tipka MENU →  1 → [SteadyShot] → [Off]

Napomena

- Funkcija SteadyShot možda neće raditi optimalno neposredno nakon uključivanja aparata ili ako ste pritisnuli okidač dokraja bez zaustavljanja napola. Pričekajte da se SteadyShot skala  smanji, i tada polako pritisnite okidač.

Uporaba stativa

Savjetujemo vam da u sljedećim slučajevima pričvrstite fotoaparata na stativ.

- Snimanje bez bljeskalice na tamnim mjestima.
- Snimanje s malim brzinama zatvarača, koje se obično koriste kod noćnog snimanja.
- Snimanje vrlo bliskih objekata, kao kod makrosnimanja.
- Snimanje s teleskopskim objektivom.

Napomena

- Kad koristite stativ, isključite funkciju SteadyShot jer postoji mogućnost pojave nepravilnosti u radu funkcije SteadyShot (str. 46).

AUTO / Snimanje s automatskim podešenjem

"AUTO" mod omogućuje vam jednostavno snimanje bilo kojeg objekta u svim uvjetima jer fotoaparatus odgovarajuće procjenjuje situaciju i vrši podešavanje.

Odaberite  kod snimanja na mjestima gdje je zabranjena uporaba bljeskalice. Kad okrenete kotačić, na zaslonu se prikazuju objašnjenja odabranog moda i načina snimanja (Help Guide disp.). Help Guide možete isključiti (str. 114).

1 Podesite kotačić moda na **AUTO** ili (bljeskalica isključena).



2 Držite fotoaparatus i pogledajte u tražilo.

Objekt unutar područja fokusa se automatski izoštri (Eye-Start AF, str. 71).

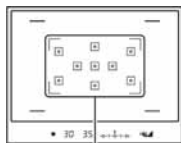

Područje fokusa

3 Kadrirajte željeni objekt unutar područja fokusa.

- Ako indikator  (upozorenje na potresanje fotoaparatusa) treperi, pažljivo snimite objekt, držite fotoaparatus mirno ili koristite stativ.

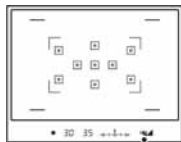

Indikator  (upozorenje na potresanje fotoaparatusa)

4 Kad koristite zum-objektiv, zakrenite prsten zuma, zatim se odlučite na snimanje.

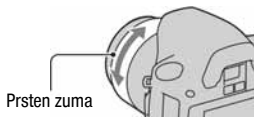

5 Pritisnite okidač dopola za izoštravanje.

Kad se potvrdi izoštravanje, svijetli indikator ● ili (●) (indikator izoštravanja) (str. 70).

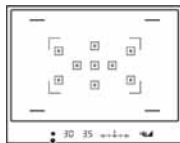
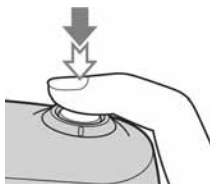

Indikator izoštravanja

6 Pritisnite okidač dokraja za snimanje.

- Ako se okidač pritisne nakon što se smanji indikator  (SteadyShot skala), funkcija SteadyShot bit će učinkovitija.

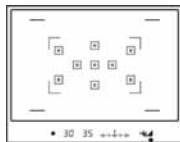
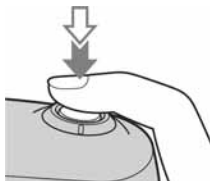

Indikator  (SteadyShot skala)

Napomena

- S obzirom da fotoaparat uključuje funkciju automatskog podešavanja, mnoge značajke neće biti dostupne, kao što su kompenzacija ekspozicije i ISO postavka. Ako želite podesiti različite postavke, podesite kontrolni kotačić na P i zatim snimajte.

Snimanje s prikladnim podešenjem za objekt (Scene Selection)

Odabir odgovarajućeg moda prema objektu ili uvjetima snimanja omogućuje vam snimanje slike s prikladnijim podešenjem za objekt. Kad okrenete kotačić moda, na zaslonu se prikazuju objašnjenja o odabranom modu i načinima snimanja (Help Guide disp.). Help Guide možete isključiti (str. 114).

Napomena

- Fotoaparat vrši procjenu situacije kako bi podesio postavke. S obzirom da fotoaparat uključuje funkciju automatskog podešavanja, mnoge značajke neće biti dostupne, kao što su kompenzacija ekspozicije i ISO postavka.



Portretne fotografije

Ovaj mod je prikladan za

- Zamućenje pozadine i izoštrjenje objekta.
- Blagu reprodukciju tonova kože.



Podesite kotačić moda na  (Portrait).

Tehnike snimanja

- Za jače zamućenje pozadine, podesite objektiv na telefoto položaj.
- Možete snimiti življu sliku tako da na osobi u kadru izoštrite oko koje je bliže objektivu.
- Za snimanje objekata s osvijetljenom pozadinom, koristite sjenilo objektivna (dodatan pribor).
- Koristite funkciju smanjenja efekta crvenih očiju ako oči osobe koju snimate pocrvene od svjetla bljeskalice (str. 77).
- Podesite bljeskalicu na  (bljeskalica isključena) kod snimanja bez bljeskalice (str. 75).



Fotografiranje krajolika

Ovaj mod je prikladan za

- Snimanje cijelog niza pejzažnih snimaka velike oštine i živih boja.



Podesite kotačić moda na  (Landscape).

Tehnike snimanja

- Za naglašavanje otvorenosti pejzaža, podesite objektiv u širokokutni položaj.
- Podesite bljeskalicu na  (bljeskalica uključena) kod snimanja uz uporabu bljeskalice (str. 75).



Ovaj mod je prikladan za

- Snimanje objekata izbliza, poput cvijeća, insekata, posuđa ili malih predmeta.



Podesite kotačić moda na (Macro).

Tehnike snimanja

- Približite fotoaparat objektu i snimajte na minimalnoj udaljenosti od objektiva.
- Možete snimati i na većoj blizini uporabom makroobjektiva (dodatna oprema).
- Podesite ugrađenu bljeskalicu na  (bljeskalica isključena) kad snimate objekt unutar 1 m.
- Kod makrosnimanja, funkcija SteadyShot neće biti sasvim učinkovita. Za postizanje boljih rezultata koristite stativ.
- Podesite bljeskalicu na  (bljeskalica isključena) kod snimanja bez bljeskalice (str. 75).



Fotografiranje objekata koji se kreću

Ovaj mod je prikladan za

- Snimanje objekata koji se kreću na otvorenom ili na svijetlim mjestima.



Podesite kotačić moda na  (Sports Action).

Tehnike snimanja

- Fotoapararat snima kontinuirano dok je okidač pritisnut.
- Pritisnite i zadržite okidač dopola do odgovarajućeg trenutka.
- Podesite bljeskalicu na  (bljeskalica uključena) kod snimanja uz uporabu bljeskalice (str. 75).



Ovaj mod je prikladan za

- Ljepše snimanje crvenih tonova sunčeva zalaska.



Podesite kotačić moda na  (Sunset).

Tehnike snimanja

- Koristi se za snimanje slike s naglašenijim crvenim tonovima nego kod ostalih modova. Također je prikladan za snimanje krasnog crvenila sunčeva izlaska.
- Podesite bljeskalicu na  (bljeskalica uključena) kod snimanja uz uporabu bljeskalice (str. 75).



Noćno fotografiranje

Ovaj mod je prikladan za

- Snimanje noćnih prizora na većoj udaljenosti bez gubitka tamne atmosfere okoline.



Podesite kotačić moda na (Night Port./View).

Podesite bljeskalicu na  (bljeskalica isključena) kad snimate noćni prizor bez osoba u kadru (str. 75).

Tehnike snimanja

- Pazite da se objekt ne pomiče kako biste spriječili zamućenje slike.
- Brzina zatvarača je manja, stoga se preporuča uporaba stativa.

Napomena

- Slika se možda neće snimiti pravilno kad je prizor u potpunosti taman.

Snimanje slike na željeni način (mod ekspozicije)

Kod single lens reflex fotoaparata možete podešavati brzinu zatvarača (trajanje otvorenosti zatvarača) i otvor blende (raspon izoštravanja: dubinska oštrina) kako biste postigli mnoštvo željenih fotografskih izričajja.

Primjerice, možete koristiti veliku brzinu zatvarača za snimanje trenutačnog oblika vala, ili možete istaknuti cvijet povećanjem otvora blende kako biste izoštrili sve ispred i iza cvijeta. To su neki od efekata u kojima možete uživati s ovim aparatom (str. 61, 63).

Podešavanjem brzine okidača i otvora blende ne samo da se kreiraju fotografski efekti kretanja i izoštrivosti, već se također određuje svjetlina slike kontrolom vrijednosti ekspozicije (količine svjetla koje ulazi u fotoaparat), što je najvažniji čimbenik pri fotografiranju.

Promjena svjetline slike količinom ekspozicije



Količina
ekspozicije

niska

visoka

Kad koristite veću brzinu zatvarača, fotoaparat otvara zatvarač na kraće vrijeme. Tako u fotoaparat kraće ulazi svjetlo, pa se dobiva tamnija slika. Za dobivanje svjetlije slike, možete podesiti veći otvor blende (otvor kroz koji prolazi svjetlo) kako biste podesili količinu svjetla koje ulazi u fotoaparat odjednom.

Svjetlina slike podešena brzinom okidača i otvorom blende naziva se "ekspozicija".

Ovo poglavlje će vam objasniti kako podesiti ekspoziciju i uživati u raznim fotografskim izričajima uporabom kretanja, izoštravanja i svjetla. Možete pronaći pravi način za snimanje željene slike i objekta.

Kad okrećete kotačić, na zaslonu se prikazuju objašnjenja odabranog moda i načina snimanja (Help Guide disp.). Help Guide možete isključiti (str. 114).

P Automatsko programirano snimanje

Ovaj mod je prikladan za

- Korištenje automatske ekspozicije, uz zadržavanje vlastitih podešenja za ISO osjetljivost, Creative Style, D-Range optimizer, itd.



1 Podesite kotačić moda na P.

2 Podesite funkcije snimanja na željene vrijednosti (str. 69 – 93).

- Podesite bljeskalicu na  (bljeskalica uključena) kod snimanja uz uporabu bljeskalice (str. 75).

3 Izoštrite sliku i snimajte.

A Snimanje uz kontrolu zamućenja pozadine (Prioritet otvora blende)

Ovaj mod je prikladan za

- Izoštavanje objekta i zamućenje svega ispred i iza objekta. Povećanjem otvora blende smanjuje se domet izoštravanja. (Dubinska oštrina se skraćuje.)
- Snimanje dubine pejzažnih prizora. Smanjivanjem otvora blende se povećava domet izoštravanja. (Dubinska oštrina se produljuje.)



1 Podesite kotačić moda na A.

2 Odaberite otvor blende (F-broj) kontrolnim kotačićem.

- Manji F-broj: Prednji dio i pozadina objekta su zamućeni. Veći F-broj: Objekt te njegov prednji dio i pozadina su također izoštrani.
- Ne možete provjeriti zamućenje slike u tražilu ni na LCD zaslonu. Provjerite snimku i podesite otvor blende.



Otvor blende (F-broj)

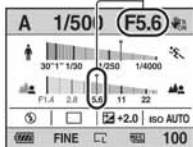

3 Izoštrite objekt i snimajte.

Brzina zatvarača se podešava automatski za postizanje pravilne ekspozicije.

- Kad fotoaparat prosudi da nije postignuta pravilna ekspozicija s odabranim otvorom blende, treperi brzina zatvarača. U takvim slučajevima, podesite otvor blende ponovno.

Brzina zatvarača

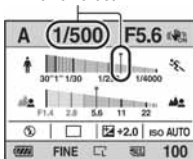

Tehnike snimanja

- Brzina zatvarača se može smanjiti ovisno o otvoru blende. Kad je brzina zatvarača manja, koristite stativ.
- Za jače zamućenje pozadine, koristite teleobjektiv ili objektiv koji je opremljen manjim zaslonom (svjetli objektiv).
- Podesite bljeskalicu na \downarrow (bljeskalica uključena) kod snimanja uz uporabu bljeskalice (str. 75). Domet bljeskalice razlikuje se prema otvoru blende. Kad snimate s bljeskalicom, provjerite domet bljeskalice (str. 77).

S Snimanje pokretnog objekta na razne načine (prioritet brzine zatvarača)

Ovaj mod je prikladan za

- Snimanje pokretnog objekta u trenutku. Koristite veću brzinu zatvarača za jasno snimanje djelića trenutka.
- Pratite pokret kako biste izrazili dinamiku i tok. Koristite manju brzinu zatvarača za snimanje objekta u kretanju s efektom kretanja.



1 Podesite kotačić moda na S.

2 Odaberite brzinu zatvarača kontrolnim kotačićem.



Brzina zatvarača

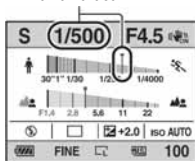

3 Izoštrite objekt i snimajte.

Otvor blende se podešava automatski za postizanje pravilne ekspozicije.

- Kad fotoaparat prosudi da nije postignuta pravilna ekspozicija s odabranom brzinom zatvarača, treperi vrijednost otvora blende. U takvim slučajevima, ponovno podesite brzinu zatvarača.

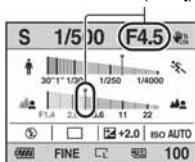

Otvor blende (F-broj)



Tehnike snimanja

- Kad je brzina zatvarača manja, koristite stativ.
- Kod snimanja sportskih događaja u zatvorenom prostoru, odaberite veću ISO osjetljivost.

Napomene

- Indikator  (upozorenje na potresanje fotoaparata) se ne prikazuje u modu prioriteta brzine zatvarača.
- Što je veća ISO osjetljivost, veća je i nejasnoća slike.
- Kad brzina zatvarača iznosi jednu sekundu ili više, izvodit će se smanjenje šuma (Long exp.NR) nakon snimanja. Pri izvođenju smanjenja šuma nije moguće daljnje snimanje.
- Podesite bljeskalicu na  (bljeskalica uključena) kod snimanja uz uporabu bljeskalice (str. 75). Kad koristite bljeskalicu, ako smanjite otvor blende (veći F-broj) smanjenjem brzine zatvarača, svjetlo bljeskalice ne dohvaća udaljeni objekt.

M Snimanje s ručno podešenom ekspozicijom (ručna ekspozicija)

Ovaj mod je prikladan za

- Snimanje sa željenim podešenjem ekspozicije uz podešavanje brzine zatvarača i otvora blende.



1 Podesite kotačić moda na M.

2 Zakrenite kontrolni kotačić za podešavanje brzine zatvarača, i držeći pritisnutom tipku , zakrenite kontrolni kotačić za podešavanje otvora blende.

- Možete pridijeliti funkciju kontrolnom kotačiću s [Ctrl dial setup] (str. 113).



Tipka 

Brzina zatvarača

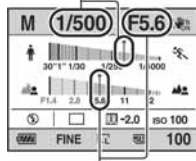

Otvor blende (F-broj)

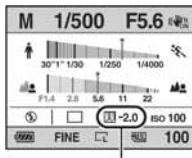

3 Snimajte kad je podešena ekspozicija.

- Prema +: Slika postaje svjetlija.
Prema -: Slika postaje tamnija.
- : Ručno mjerenje



Vrijednost ekspozicije

Napomene

- Indikator  (upozorenje na potresanje fotoaparata) nije prikazan u modu ručne ekspozicije.
- Kad je kotačić podešen na M, ISO osjetljivost [AUTO] je podešena na [100]. U M modu, ISO osjetljivost [AUTO] nije raspoloživa. Podesite ISO osjetljivost po potrebi (str. 82).
- Podesite bljeskalicu na  (bljeskalica uključena) kod snimanja uz uporabu bljeskalice (str. 75). Međutim, domet bljeskalice ovisi o otvoru blende. Kod snimanja uz uporabu bljeskalice, provjerite njezin domet (str. 77).

EV skala u M modu

Možete potvrditi vrijednost ekspozicije na EV skali tijekom standardnog prikaza na LCD zaslonu ili u tražilu.

Ako je podešena ekspozicija izvan raspona EV skale, pojavit će se strelice ◀ ▶. One počinju treperiti ako se razlika poveća.

LCD zaslon (standardni prikaz)

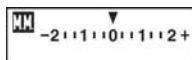

Standardna vrijednost

Tražilo

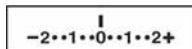

Standardna vrijednost

M Snimanje tragova svjetla s dugom ekspozicijom (BULB)

Ovaj mod je prikladan za

- Snimanje tragova svjetla, primjerice kod vatrometa.
- Snimanje tragova zvijezda.



1 Podesite kotačić moda na M.

2 Zakrenite kontrolni kotačić ulijevo dok se ne prikaže [BULB].



BULB

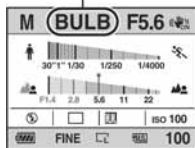

3 Držeći pritisnutom tipku , zakrenite kontrolni kotačić za podešavanje otvora blende (F-broj).



Tipka 

4 Pritisnite okidač dopola za izoštravanje slike.

5 Pritisnite i zadržite okidač dok traje snimanje.

Zatvarač je otvoren dokle god je pritisnut okidač.

Tehnike snimanja

- Koristite stativ.
- Ručno podesite izoštravanje na beskonačno kod snimanja vatrometa, itd.
- Koristite daljinski upravljač (opcija) (str. 93).
Pritiskom na tipku SHUTTER na daljinskom upravljaču aktivira se BULB snimanje, a ponovnim pritiskom prekida BULB snimanje. Na daljinskom upravljaču nije potrebno pritisnuti i zadržati tipku SHUTTER.

Napomene

- Kad koristite stativ, isključite funkciju Super SteadyShot (str. 46).
- Što je vrijeme ekspozicije duže, veći je šum slike.
- Nakon snimanja, izvodit će se smanjenje šuma (Long exp.NR) onoliko dugo koliko je bio otvoren zatvarač. Prilikom izvođenja funkcije smanjenja šuma ne možete snimati.

Odabir načina izoštravanja

Postoje dva načina izoštravanja: automatsko i ručno izoštravanje. Ovisno o objektivu, načini promjene između automatskog i ručnog razlikuju se.

Vrsta objektiva	Preklopka koja se upotrebljava	Za odabir automatskog izoštravanja	Za odabir ručnog izoštravanja
Objektiv s preklopkom načina izoštravanja	Na objektivu (Uvijek podesite preklopku načina izoštravanja na aparatu na AF.)	Podesite preklopku načina izoštravanja na objektivu na AF.	Podesite preklopku načina izoštravanja na objektivu na MF.
Objektiv bez preklopke načina izoštravanja	Na fotoaparatu	Podesite preklopku načina izoštravanja na aparatu na AF.	Podesite preklopku načina izoštravanja na aparatu na MF.

Uporaba automatskog izoštravanja

1 Podesite preklopku načina izoštravanja na AF.

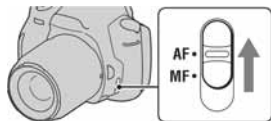

2 Ako na objektivu postoji preklopka za odabir načina izoštravanja, podesite je na AF.

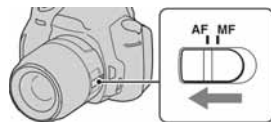

3 Pogledajte kroz tražilo.

Objekt unutar područja fokusa se automatski izoštri (Eye-Start AF).

4 Pritisnite okidač dopola za provjeru izoštrenosti te snimate.

- Kad potvrdite izoštrenost, indikator izoštravanja se promijeni u ● ili (●) (dolje).
- Senzor za izoštravanje u AF području svijetli crveno (str. 73).

Senzor područja izoštravanja

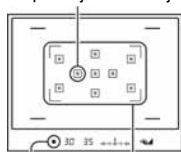

Područje izoštravanja

Indikator izoštravanja

Tehnike snimanja

- Za odabir područja koje će se koristiti za izoštravanje, podesite [AF area] (str. 73).

Indikator izoštravanja

Indikator izoštravanja	Status
● svijetli	Izoštrenost je zadržano na odabranom dijelu. Možete snimati.
(●) svijetli	Izoštrenost je potvrđeno. Točka izoštravanja se pomiče slijedeći kretanje objekta. Možete snimati.
(●) svijetli	Aparat još izoštrava. Nije moguće okidanje.
● treperi	Nije moguće izoštravanje. Okidanje je blokirano.

Objekti kod kojih je potrebno posebno izoštravanje:

Kod uporabe automatskog izoštravanja, sljedeće objekte je teško izoštriti. U tim slučajevima, upotrijebite blokadu izoštravanja (str. 71) ili ručno izoštravanje (str. 74).

- Objekt s malim kontrastom, kao što je plavo nebo ili bijeli zid.
- Dva objekta na različitoj udaljenosti koji se preklapaju na mjestu automatskog izoštravanja.
- Objekt s ponavljajućim uzorkom, kao što je fasada zgrade.
- Objekt velikog sjaja ili svjetlucač, kao što je sunce, karoserija automobila ili površina vode.
- Ako osvjetljenje okoline nije zadovoljavajuće.

Mjerenje točne udaljenosti do objekta

Oznaka \ominus na gornjoj strani fotoaparata pokazuje položaj senzora slike.* Kad mjerite točnu udaljenost između fotoaparata i objekta, obratite pažnju na vodoravnu liniju.

* Senzor slike je dio fotoaparata čija funkcija je jednaka filmu.

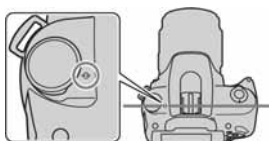

Napomene

- Ako je objekt bliži od minimalne udaljenosti snimanja pričvršćenog objektivu, nije moguće izoštravanje. Koristite dovoljnu udaljenost između objekta i fotoaparata.
- Kad je preklopka načina izoštravanja na aparatu podešena na MF, neće se postići pravilno izoštravanje, čak i ako je preklopka načina izoštravanja na objektivu podešena na AF. Za automatsko izoštravanje, podesite preklopku načina izoštravanja na aparatu na AF.

Isključivanje funkcije Eye-Start AF

Tipka MENU → \odot 1 → [Eye-Start AF] → [Off]

- Kad stavljate FDA-M1AM povećalo (opcija) ili FDA-A1AM kutno tražilo (opcija) na fotoaparati, savjetujemo da podesite opciju [Eye-Start AF] na [Off] jer se mogu aktivirati senzori okulara smješteni ispod tražila.

Snimanje sa željenom kompozicijom (blokada izoštravanja)

1 Smjestite objekt unutar područja automatskog izoštravanja i pritisnite okidač dopola.

Izoštravanje i ekspozicija se blokiraju.

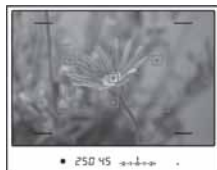

2 Zadržite okidač pritisnutim dopola i vratite objekt u izvorni položaj za ponovno podešavanje kompozicije.

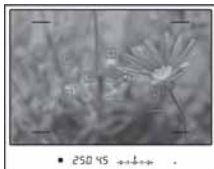

3 Pritisnite okidač dokraja za snimanje.

Odabir načina izoštravanja prema kretanju objekta (automatsko izoštravanje)







Tipka Fn → [Autofocus mode] → Odaberite željeno podešenje

AF-S (Single-shot AF)	Fotoaparat automatski izoštrava sliku kad okidač pritisnete dopola.
AF-A (Automatic AF)	[Autofocus mode] mijenja se između Single-shot AF i Continuous AF ovisno o kretanju objekta. Kad pritisnete i zadržite okidač, ako je objekt nepomičan, izoštravanje se blokira. Ako se objekt pomiče, fotoaparat nastavlja izoštravanje.
AF-C (Continuous AF)	Fotoaparat nastavlja izoštravanje dok je okidač pritisnut i zadržan dopola. <ul style="list-style-type: none">• Kad se objekt izoštri, neće se čuti zvučni signali.

Tehnike snimanja

- Koristite **AF-S** (Single-shot AF) kad je objekt nepomičan.
- Koristite **AF-C** (Continuous AF) kad se objekt pomiče.

Napomena

- **AF-A** (Automatic AF) se odabire ako je mod ekspozicije podešen na AUTO ili neki od sljedećih Scene Selection modova:  (Portrait),  (Landscape),  (Sunset) ili  (Night Port./View).
- **AF-S** (Single-shot AF) se odabire ako je mod ekspozicije podešen na  (Macro) u Scene Selection.
- **AF-C** (Continuous AF) se odabire ako je mod ekspozicije podešen na  (Sports Action) u Scene Selection.



Odabir područja izoštravanja (područje automatskog izoštravanja)

Odaberite željeno područje automatskog izoštravanja prema uvjetima snimanja ili po želji. Na dijelovima potvrđenog fokusa prikazani su zeleni okviri.

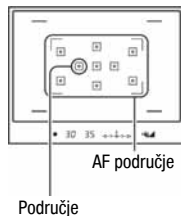
- Područje koje se koristi za izoštravanje je nakratko osvijetljeno.



Tipka Fn → [AF area] → Odaberite željeno podešenje

 (Wide)	Fotoaparatus određuje koje od devet AF područja se koristi za izoštravanje unutar područja automatskog izoštravanja. Ako pritisnete i zadržite središte kontrolera, možete izoštravati koristeći područje automatskog izoštravanja u točki.
 (Spot)	Fotoaparatus koristi isključivo područje automatskog izoštravanja u točki.
 (Local)	Tijekom snimanja, između devet područja odaberite kontrolerom ono za koje želite uključiti izoštravanje. Za odabir područja automatskog izoštravanja u točki, pritisnite središte kontrolera.

Napomene

- Ako je mod ekspozicije podešen na AUTO ili Scene Selection, [AF area] se fiksno podešava na  (Wide) i nije moguće odabrati drugu postavku.
- Područje automatskog izoštravanja možda neće biti osvijetljeno tijekom kontinuiranog snimanja ili kad je okidač pritisnut dokraja bez pauze.

Ručno izoštravanje (Manual focus)

Kad je teško postići pravilnu izoštrenost u modu automatskog izoštravanja, možete sliku izoštriti ručno.

1 Podesite preklopku načina izoštravanja na objektivu na MF.

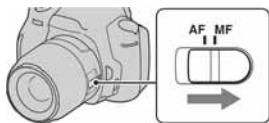

2 Ako objektiv nema preklopku načina izoštravanja, podesite preklopku načina izoštravanja na aparatu na MF.

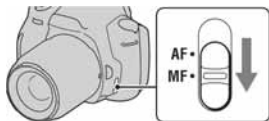

3 Zakrenite prsten za izoštravanje na objektivu kako biste postigli izoštren objekt.

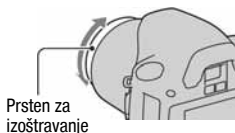

Napomene

- Ako se objekt može izoštriti pomoću automatskog izoštravanja, uključuje se indikator ● u tražilu kad se postigne oštrina. Kod uporabe Wide AF opcije, upotrebljava se središnje područje, a kod uporabe Local AF, upotrebljava se područje odabrano pomoću kontrolera.
- Kod uporabe telekonvertera i sl., prsten za izoštravanje se možda neće okretati glatko.
- Pravilno izoštravanje nije moguće postići ako dioptrijski regulator nije podešen pravilno (str. 24).
- Ovaj fotoaparat nema funkciju izravnog ručnog izoštravanja.

Uporaba bljeskalice

Na tamnom mjestu, uporaba bljeskalice omogućuje vam svijetlo snimanje objekta, a također vam pomaže u sprječavanju potresanja fotoaparata. Kod snimanja po suncu, možete koristiti bljeskalicu za snimanje svijetle slike objekta osvijetljenog straga.

Ako je kotačić moda podešen na AUTO, bljeskalica se automatski otvara ako je tamno ili kod snimanja u protusvjetlu.

1 Pritisnite na kontrolnoj tipki → Odaberite željenu postavku

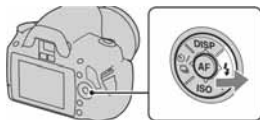

2 Kad punjenje bljeskalice završi, snimajte objekt.





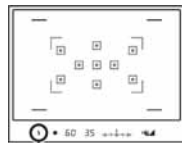

 treperi: Bljeskalica se počinje puniti. Kad indikator treperi, nije moguće okidanje.

 svijetli: Bljeskalica se napunila i spremna je za aktivaciju.

- Kad pritisnete okidač dopola pri jakoj rasvjeti u modu automatskog izoštravanja, bljeskalica se može aktivirati kako bi pomogla pri izoštravanju objekta (AF osvjetljenje).





Indikator 
(punjenje bljeskalice)

 (Flash Off)	Bljeskalica se ne aktivira čak i ako je mračno.
 (Autoflash)	Aktivira se ako je tamno ili je objekt osvijetljen straga.
 (Fill-flash)	Aktivira se svaki put kad pritisnete okidač.
 (Slow sync.)	Aktivira se svaki put kad pritisnete okidač. Slow sync snimanje omogućuje vam jasno snimanje objekta i pozadine usporavanjem brzine zatvarača.
 (Rear sync.)	Aktivira se tik pred dovršetak ekspozicije svaki put kad se pritisne okidač.
 (Wireless)	Aktivira se vanjska bljeskalica (opcija) koja nije na fotoaparatu te je udaljena od njega (snimanje s bežičnom bljeskalicom).

Tehnike snimanja

- Objektiv ili sjenilo objektiva mogu blokirati svjetlo bljeskalice i na slici se može pojaviti sjena. Skinite sjenilo objektiva.
- Snimajte objekt na udaljenosti od 1 m ili većoj.
- Kod snimanja u zatvorenim prostorima ili noću, možete koristiti Slow sync za snimanje svijetle slike ljudi i pozadine.
- Možete koristiti Rear sync za snimanje prirodne slike traga pomičnog objekta poput bicikla u kretanju ili osobe koja hoda.

Napomene



- Nemojte držati fotoaparat za bljeskalicu.
- Ovisno o objektivu, uvjeti snimanja za izbjegavanje nastanka sjena mogu se razlikovati.
- Ako je mod ekspozicije podešen na AUTO ili Scene Selection, ne može se odabrati  (Slow sync.),  (Rear sync.) i  (Wireless).

Dometa bljeskalice

Dometa unutar kojeg se postiže pravilna ekspozicija ovisi o kombinaciji dometa bljeskalice i ISO osjetljivosti. Pogledajte sljedeću tablicu.

Otvor blende	F2.8	F4.0	F5.6
ISO podešenje	AUTO	1,4 – 7,1 m	1 – 3,6 m
	100	1 – 3,6 m	1 – 1,8 m
	200	1 – 5,1 m	1 – 2,5 m
	400	1,4 – 7,1 m	1 – 3,6 m
	800	2 – 10 m	1,4 – 7,1 m
	1600	2,8 – 14 m	2 – 10 m
3200	4 – 20 m	2,8 – 14 m	2 – 10 m

AF osvjetljenje

- AF osvjetljenje ne radi kad je [Autofocus mode] podešen na **AF-C** (Continuous AF) ili se objekt pomiče u **AF-A** (Automatic AF). (Svijetli indikator  ili .)
- AF osvjetljenje možda neće raditi s žarišnim duljinama od 300 mm ili većima.
- Kad je pričvršćena vanjska bljeskalica, koristi se njeno AF osvjetljenje.

Isključenje AF osvjetljenja

Tipka MENU →  1 → [AF illuminator] → [Off]

Korištenje funkcije smanjenja efekta crvenih očiju

Ova funkcija smanjuje efekt crvenih očiju aktivacijom predbljeska (slabog svjetla iz bljeskalice) nekoliko puta prije snimanja kad koristite bljeskalicu.

Tipka MENU →  1 → [Red eye reduc] → [On]

Izvođenje snimanja s bežičnom bljeskalicom

S vanjskom bežičnom bljeskalicom (opcija) možete snimati bez kabela kad nije pričvršćena na fotoaparatus. Promjenom položaja bljeskalice možete snimati sliku s trodimenzionalnim ugođajem tako da naglasite kontrast svjetla i sjene na objektu.

Za postupak snimanja, pogledajte upute za uporabu bljeskalice.

1 Pričvrstite bežičnu bljeskalicu na priključnicu za pribor i uključite bljeskalicu i fotoaparatus.

2 Pritisnite na kontrolnoj tipki → (Wireless)

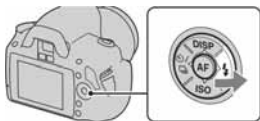

3 Skinite bežičnu bljeskalicu s priključka za pribor.

Napomene

- Fotoaparatus ne može izvršiti mjerenje prije glavnog bljeska kod bežične bljeskalice. Provjerite okida li bljeskalica pravilno tako da pritisnete okidač.
- Fotoaparatus ne može izvršiti provjeru svjetline preko bežične veze.
- Isključite mod bežične bljeskalice nakon snimanja. Ako se ugrađena bljeskalica koristi dok je još aktivan mod bežične bljeskalice, ekspozicija bljeskalice neće biti točna.
- Promijenite kanal vanjske bljeskalice kada drugi fotograf koristi bežičnu bljeskalicu u blizini te svjetlo njegove/njezine ugrađene bljeskalice aktivira vašu bljeskalicu. Za promjenu kanala vanjske bljeskalice, pogledajte upute za uporabu isporučene s njom.

Podešavanje svjetline slike (ekspozicija, kompenzacija bljeskalice, mjerenje svjetla)

Uporaba kompenzacije svjetline za cijelu sliku
(kompenzacija ekspozicije)

Osim za M mod snimanja, ekspozicija se podešava automatski.
(Automatska ekspozicija)

Na temelju automatske ekspozicije, možete izvoditi kompenzaciju ekspozicije pomakom ekspozicije na + ili – stranu, ovisno o vašoj želji. Možete posvijetliti cijelu sliku pomakom na + stranu. Cijela slika postaje tamnija kad ekspoziciju pomaknete na – stranu.

Podesite u – smjeru



Osnovna ekspozicija



Podesite u + smjeru



1 Pritisnite tipku  za prikaz izbornika kompenzacije ekspozicije.

Tipka 

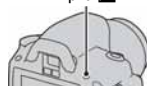

2 Podesite ekspoziciju kontrolnim kotačićem.

Prema + (preko): Posvijetljuje sliku.

Prema – (ispod): Potamnjuje sliku.

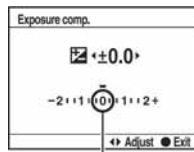

Standardna ekspozicija

3 Izoštrite objekt i snimajte.

Tehnike snimanja

- Podesite razinu kompenzacije provjerom snimljene slike.
- Uporabom *bracket* snimanja možete snimati više slika uz pomak ekspozicije na plus ili minus stranu (str. 91).

Napomena

- Ova opcija ne može se podesiti ako je mod ekspozicije podešen na AUTO ili Scene Selection.

Podešavanje količine svjetla bljeskalice (kompenzacija bljeskalice)

Kod snimanja s bljeskalicom, možete podesiti količinu svjetla samo za bljeskalicu, bez promjene kompenzacije ekspozicije. Možete samo promijeniti ekspoziciju glavnog objekta koji je unutar dometa bljeskalice.

Tipka MENU → 1 → [Flash compens.] → Odaberite željeno podešenje

Prema +: Za snažnije svjetlo bljeskalice.

Prema -: Za slabije svjetlo bljeskalice.

Napomene

- Ova opcija ne može se odabrati ako je odabran mod ekspozicije AUTO ili Scene Selection.
- Ako ste podesili razinu bljeskalice, pojavi se  u tražilu/na LCD zaslonu kad se otvori ugrađena bljeskalica. Kad je podesite, ne zaboravite ponovno podesiti vrijednost.
- Pozitivni učinak možda neće biti vidljiv zbog ograničene količine svjetla bljeskalice, ako je objekt na ili oko maksimalnog dometa bljeskalice. Ako je objekt vrlo blizu, možda neće biti vidljiv negativni efekt.



Kompenzacija ekspozicije i kompenzacija bljeskalice

Kompenzacija ekspozicije mijenja brzinu zatvarača, otvor blende i ISO osjetljivost (kad je odabran [AUTO]) radi izvođenja kompenzacije. Ako se koristi bljeskalica, također se promijeni količina svjetla bljeskalice.

Međutim, kompenzacija bljeskalice samo mijenja količinu svjetla bljeskalice.

Odabir načina mjerenja svjetline objekta (Metering mode)

Tipka Fn → [Metering mode] → Odaberite željeni mod

 (Multi segment)	Ovaj mod mjeri svjetlinu svakog područja nakon podjele cijelog područja na više segmenata i određuje pravilnu ekspoziciju za cijeli zaslom.
 (Center weighted)	Stavljajući naglasak na središnji dio zaslona, ovaj mod mjeri prosječnu svjetlinu cijelog kadra.
 (Spot)	Ovim načinom mjeri se svjetlo samo u krugu za mjerenje u točki u središtu okvira.

Tehnike snimanja

- Koristite  (Multi segment) za općenito snimanje.

Napomena

- Ako je mod ekspozicije podešen na AUTO ili Scene Selection, [Metering mode] se fiksno podešava na  (Multi segment) i ne može se odabrati drugi mod.

Podešavanje ISO osjetljivosti

Osjetljivost na svjetlo se izražava ISO brojem (indeks preporučene ekspozicije). Što je veći broj, veća je osjetljivost.

1 Pritisnite ISO na kontrolnoj tipki za prikaz ISO izbornika.



2 Odaberite željenu vrijednost pomoću ▲/▼ na kontroleru.





- Što je broj veći, viša je razina šuma.

Napomene

- Kad je mod ekspozicije podešen na AUTO ili Scene Selection, ISO se fiksno podešava na AUTO i ne može se odabrati drugi ISO broj.
- Kad je mod ekspozicije podešen na P/A/S i ISO podešen na [AUTO], ISO osjetljivost se automatski podešava između ISO 100 i ISO 400.
- Podešenje [AUTO] nije raspoloživo u M modu snimanja. Ako promijenite mod snimanja na M s podešenjem [AUTO], ono se prebaci na [100]. Podesite ISO prema uvjetima snimanja.

Podešavanje tonova boje (White balance)

Ton boje objekta mijenja se ovisno o značajkama izvora svjetla. Donja tablica prikazuje kako se ton boje mijenja na temelju različitih izvora svjetla, u usporedbi s objektom koji izgleda bijel pod sunčevim svjetlom.

	Dnevno svjetlo	Oblačno	Fluorescentno	Klasična žarulja
Vrijeme/ osvjetljenje				
Svojestvo svjetla	Bijelo	Plavičasto	Zelenkasto	Crvenkasto

Funkcija ravnoteže bjeline podešava ton boje na približno ono što vidite. Koristite ovu značajku kad ton boje slike nije ispao prema vašim očekivanjima, ili kad želite promijeniti ton boje radi određenog fotografskog izričaja.







Napomene

- Ako je mod ekspozicije podešen na AUTO ili Scene Selection, [White balance] se fiksno podešava na AWB (Auto WB) i na može se odabrati drugi mod.
- Ako je od svjetlosnih izvora raspoloživa samo živina ili natrijeva žarulja, fotoaparat neće moći postići točnu ravnotežu bjeline zbog značajki svjetlosnog izvora. Koristite bljeskalicu u takvim slučajevima.

Podešavanje ravnoteže bjeline u skladu s određenim svjetlosnim izvorom (Auto/Preset white balance)

Tipka Fn → [White balance] → Odaberite željeno podešenje

- Kad [AWB] nije odabran, možete precizno podesiti ton boje pomoću ◀/▶ na kontroleru. Podešavanjem prema + slika postaje crvenkasta, a podešavanjem prema – slika postaje plavičasta.

AWB (Auto WB)	Fotoaparatus automatski prepoznaje svjetlosni izvor i podešava tonove boje.
 (Daylight)	Ako odaberete opciju prema određenom svjetlosnom izvoru, tonovi boje se podešavaju za taj svjetlosni izvor (programirana ravnoteža bjeline).
 (Shade)	
 (Cloudy)	
 (Tungsten)	
 (Fluorescent)	
 (Flash)	

Tehnika snimanja

- Kad odaberete  (Custom), možete registrirati svoje podešenje (dolje).

Registriranje tonova boje (Custom white balance)

U sceni gdje se ambijentalno osvjetljenje sastoji od više vrsta izvora svjetla, preporuča se uporaba Custom white balance podešavanja kako bi se točno reproducirala bjelina.

1 Tipka Fn → [White balance] → 

2 Odaberite [ SET] pomoću ◀/▶ na kontroleru i zatim pritisnite središte kontrolera.

3 Držite fotoaparatus tako da bijelo područje potpuno ispunjava krug za mjerenje u točki i pritisnite okidač.

Okidač klikne i prikažu se kalibrirane vrijednosti (ColorTemperature i Color filter).

4 Pritisnite središte kontrolera.

Na zaslon se vrati prikaz informacija o snimanju te se zadrži memorirano Custom podešenje ravnoteže bjeline.

- Custom podešenje ravnoteže bjeline registrirano ovim postupkom je učinkovito do registriranja novog podešenja.

Napomena

- Poruka "Custom WB error" označava da je vrijednost veća od očekivanog raspona. (Kad se bljeskalica koristi na objektu koji je blizu ili na objektu sa svijetlom bojom u kadru.) Vrijednost se pohrani i indikator  postane žut na prikazu informacija o snimanju na LCD zaslonu. Tada možete snimati, no savjetujemo vam da ponovno podesite ravnotežu bjeline kako biste dobili točniju vrijednost.

Pozivanje Custom podešenja ravnoteže bjeline

Tipka Fn → [White balance] →  (Custom)



Napomena

- Ako koristite bljeskalicu kod pritiska okidača, Custom podešenje ravnoteže bjeline uzima u obzir i svjetlo bljeskalice. Kod kasnijih snimanja koristite bljeskalicu.











Obrada slike

Ispravljanje svjetline slike (D-Range Optimizer)

Tipka Fn → [D-RangeOptimizer] → Odaberite željeno podešenje





 OFF (Off)	Ne ispravlja svjetlinu.
 DR (Standard)	Kad je snažan kontrast svjetla i sjene između objekta i pozadine, što je učestala pojava kod snimanja na suncu, fotoaparat naglašava kontrast u cijeloj slici kako bi se postigli pravilna svjetlina i kontrast.
 DR (Advanced)	Dijeljenjem slike u mala područja, fotoaparat analizira kontrast svjetla i sjene između objekta i pozadine, stvarajući sliku optimalne svjetline i gradacije.







Napomene



-  (Advanced) se odabire ako je mod ekspozicije podešen na AUTO ili je odabran neki od sljedećih Scene Selection modova:  (Portrait),  (Landscape) ili  (Macro).
-  (Standard) se odabire ako je mod ekspozicije podešen na  (Sports Action) u Scene Selection.
-  (Off) se odabire ako je mod ekspozicije podešen na  (Sunset) ili  (Night Port./View) u Scene Selection.
- Kod povećanih RAW slika, učinak funkcije D-Range optimizer može se provjeriti na fotoaparatu samo kod opcije  (Standard).
- Kod snimanja uz uporabu D-Range optimizer, na slici se mogu pojaviti smetnje.



Odabir željenog načina obrade slike (Creative Style)

1 Tipka Fn → [Creative Style] → Odaberite željeno podešenje



2 Kad želite podesiti  (kontrast),  (zasićenje) i  (oštrina), odaberite željenu opciju pomoću /▶, zatim podesite vrijednost pomoću ▲/▼.

 (Standard)	Za snimanje različitih prizora uz očuvanje nijansi i lijepe boje.
 (Vivid)	Povećava zasićenost i kontrast za snimanje nezaboravnih prizora bogatih bojom i objekata kao što su cvijeće, svježe zelenilo, plavo nebo i more.
 (Portrait)	Za snimanje tonove kože uz postizanje efekta mekoće. Odlično za snimanje portreta.
 (Landscape)	Zasićenje, kontrast i oštrina se povećavaju za življe i oštrije snimanje krajolika. Jasnije se ističu i udaljeniji prizori.
 (Night view)	Smanjuje se kontrast za realističnije snimanje noćnih prizora.
 (Sunset)	Lijepo reproducira crvene nijanse horizonta u suton.
 (B/W)	Za crno-bijelu sliku.

 (kontrast),  (zasićenje) i  (oštrina) mogu se podesiti za svaku Creative Style opciju.

 (kontrast)	Razlika svjetla i sjene u slici (gradacija). Povećajte vrijednost kako biste dobili sliku sa snažnim kontrastom. Smanjite vrijednost za blaži prikaz.
 (zasićenje)	Živost boja. Povećajte vrijednost za sliku s dubokim i živim bojama. Smanjite vrijednost za manju živost boja.
 (oštrina)	Za stupanj izraženosti obrisa. Povećajte vrijednost za oštriji prikaz. Smanjite vrijednost za blaži prikaz.

Napomene

- Ako je mod ekspozicije podešen na AUTO ili Scene Selection, [Creative Style] se fiksno podešava na  (Standard) i ne može se odabrati druga postavka.
- Kad je odabran  (B/W), ne možete podesite zasićenje.

Promjena raspona reprodukcije boje (prostor boje)

Način prikazivanja boja u obliku kombinacije brojeva ili raspona boje naziva se "prostorom boje". Prostor boje možete promijeniti u skladu s namjenom.

Tipka MENU →  **2** → **[Color Space]** → **Odaberite željeno podešenje**

sRGB	Ovo je standardan prostor boje kod digitalnih fotoaparata. Upotrijebite sRGB za normalno snimanje, primjerice ako namjeravate ispisati slike bez ikakvih preinaka.
Adobe RGB	Ova postavka omogućuje širi raspon prikaza boje. Ako je velik dio objekta živo zelene ili crvene boje, Adobe RGB je bolje rješenje. <ul style="list-style-type: none">• Naziv slikovne datoteke započinje s "_DSC".

Napomene

- Adobe RGB služi za aplikacije ili pisače koji podržavaju upravljanje bojom i DCF2.0 prostor boje. Uporaba nekih aplikacija ili pisača koji ih ne podržavaju može uzrokovati stvaranjem ili ispisom slika koje ne prikazuju boje vjerno.
- Kod prikaza slika snimljenih uz Adobe RGB na fotoaparatu ili uređaju koji ne podržava Adobe RGB, slika se prikazuje uz smanjeno zasićenje boje.

Odabir načina okidanja

Ovaj fotoaparat ima pet načina okidanja, poput pojedinačnog ili kontinuiranog. Koristite ih prema potrebi.

Pojedinačno snimanje

Ovaj mod je za normalno snimanje.

 **na kontroleru** → 
(Single-shot adv.)

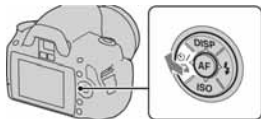

Napomena

- Ako je mod ekspozicije podešen na  (Sports Action) u Scene Selection, nije moguće pojedinačno snimanje.

Kontinuirano snimanje

Fotoaparat snima kontinuirano brzinom od 2,5 slike u sekundi*.

* Uvjeti mjerenja proizvođača. Brzina kontinuiranog snimanja se smanjuje ovisno o uvjetima snimanja.

1  **na kontroleru** → 
(Continuous adv.)

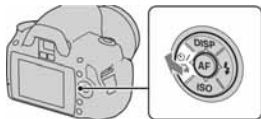

2 Izoštrite objekt i snimajte.

- Kad pritisnete i zadržite okidač, aparat snima kontinuirano.

Maksimalan broj kontinuiranih snimaka

Broj mogućih snimaka za kontinuirano snimanje ima gornju graničnu vrijednost.

Fine/Standard	Bez ograničenja (dok se ne napuni memorijska kartica)
RAW & JPEG	3 snimke
RAW	6 snimaka



Napomene

- Nije moguće kontinuirano snimanje ako u tražilici treperi "0". Pričekajte da indikator nestane.
- Ako je mod ekspozicije u Scene Selection podešen na neku drugu opciju osim  (Sports Action), nije moguće kontinuirano snimanje.
- Brzina kontinuiranog snimanja može se smanjiti ako je napon baterije nizak ili pri niskim temperaturama okoliša.

Uporaba self-timera

10-sekundni *self-timer* je prikladan kad osoba koja snima također želi biti u kadru, a 2-sekundni *self-timer* je prikladan za smanjenje utjecaja potresanja aparata. [Self-timer(Cont.)] je prikladan za izbjegavanje pogrešaka jer aparat snima tri ili pet slika nakon 10 sekundi pauze.

1 / na kontroleru → (Self-timer) → Odaberite željeni broj sekundi

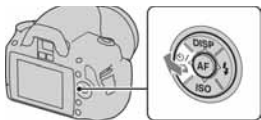

- Broj nakon  je trenutno odabran broj sekundi.
- Odaberite  za uporabu kontinuiranog self-timera.



2 Izoštrite objekt i snimajte.

- Kad je aktiviran self-timer, zvučni signali i indikator self-timera pokazuju stanje. Indikator self-timera treperi brzo i zvučni signal se brzo oglašava prije samog snimanja.

Poništenje self-timera

Pritisnite tipku / .

Napomena

- Ako pritisćete okidač bez gledanja u tražilo, koristite pokrov okulara (str. 26).

Snimanje slika s pomaknutom ekspozicijom (Exposure bracket)



Osnovna ekspozicija



– smjer



+ smjer

Bracket snimanje omogućuje vam snimanje nekoliko slika, svake s različitim stupnjem ekspozicije. Ovaj fotoaparati je opremljen auto *bracket* funkcijom. Odredite vrijednost odstupanja (korake) od osnovne ekspozicije, i fotoaparati će snimati uz automatski pomak ekspozicije. Možete odabrati sliku željene svjetline nakon snimanja. Kad se aktivira bljeskalica, *bracket* snimanje uz uporabu bljeskalice koristi se za promjenu količine svjetla bljeskalice. Snimajte tako da pritisnete okidač za svaku snimku zasebno.

- 1  /  na kontroleru → **BRK C**
(Bracket: Cont.) → Željeni korak *bracketa*

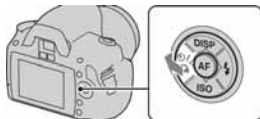

2 Izoštrite objekt i snimajte.

Osnovna ekspozicija se podesi pri prvoj snimci u *bracket* snimanju.

BRK C * (Bracket: Cont.)

Snima kontinuirano tri slike s ekspozicijom pomaknutom za odabrani korak.

Pritisnite i zadržite okidač dok se snimanje ne zaustavi.



Kad se aktivira bljeskalica, pritisnite okidač za svaku snimku.

* _EV prikazano uz **BRK C** je trenutno odabrani korak.

Napomene

- Kad je kotačić moda podešen na M, ekspozicija se pomiče podešavanjem brzine zatvarača.
- Kad podesite ekspoziciju, ona se pomiče na temelju kompenzirane vrijednosti.
- Funkcija *bracket* se ne može koristiti kad je mod snimanja podešen na AUTO ili Scene Selection.

EV skala u *bracket* snimanju

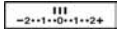
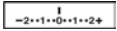
	Ambijentalni <i>bracket</i> 0,3 koraka, tri snimka Kompenzacija ekspozicije 0	<i>Bracket</i> s bljeskalicom 0,7 koraka, tri snimka Kompenzacija ekspozicije -1.0
LCD zaslon (standardni prikaz)	 Prikazano u gornjem retku.	 Prikazano u donjem retku.
Tražilo		

* Ambijentalno svjetlo: Bilo koje svjetlo osim bljeskalice koje osvjetljava prizor dulje vrijeme. Primjerice, prirodno svjetlo, žarulja ili fluorescentno svjetlo.

- Kod *bracket* snimanja se na EV skali prikazuje isti broj kao i broj snimljenih slika. Međutim kod *bracket* snimanja s bljeskalicom, indikatori se ne prikazuju u tražilu.
- Kad počne *bracket* snimanje, oznake već snimljenih slika počinju nestajati jedna za drugom.
- Kad je odabrano pojedinačno *bracket* snimanje, pritisnete li okidač dopola i otpustite ga, u tražilu se pojavi "br 1" za ambijentalno *bracket* snimanje i "Fbr 1" za *bracket* snimanje s bljeskalicom. Kad počne *bracket* snimanje, indikator pokazuje broj sljedećeg kadra, primjerice "Fbr 2", "Fbr 3."

Snimanje uporabom daljinskog upravljača

Možete snimati uporabom tipaka SHUTTER i 2SEC (zatvarač se otvara nakon 2 sekunde) na RMT-DSLR1 bežičnom daljinskom upravljaču (opcija). Također pogledajte upute za uporabu bežičnog daljinskog upravljača.

1  na kontroleru → 
(daljinski upravljač)

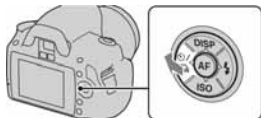

2 Izoštrite objekt, usmjerite emiter daljinskog upravljača prema senzoru na fotoaparatu i snimajte.

Napomena

- Koristite pokrov okulara (str. 26).

Reprodukcija snimaka

Na LCD zaslonu je prikazana zadnja snimljena slika.

1 Pritisnite tipku .



2 Odaberite sliku pomoću na kontroleru.

Povratak na mod snimanja

Ponovno pritisnite tipku .

Promjena prikaza podataka o snimanju

Pritisnite DISP na kontroleru.

Svakim pritiskom tipke DISP, prikaz na zaslonu se izmjenjuje na sljedeći način.

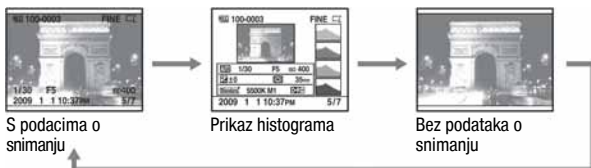

Odabir orijentacije kod reprodukcije slike snimljene u portretnom položaju

Tipka MENU →  1 → [PlaybackDisplay] → Odaberite željeno podešenje

Napomena

- Pri reprodukciji slike na TV-u ili računalu, slika će biti prikazana u portretnom položaju čak i ako je odabrano [Manual rotate].

Zakretanje slike

1 Tipka Fn → [Rotate].

2 Pritisnite središte kontrolera.

Slika se zakrene udesno. Kad želite izvesti drugo zakretanje, ponovite korak 2.

- Kad jednom zakrenete sliku, prikazivat će se u zakrenutom položaju, čak i ako isključite aparat.

Povratak na normalnu reprodukciju

Pritisnite tipku .

Napomena

- Kad kopirate zakrenutu sliku na računalo, "PMB" (isporučen na CD-ROM disku) može prikazati zakrenutu sliku pravilno. Međutim, slika se s nekim softverom neće zakrenuti.

Povećavanje slika

Sliku možete povećati kako biste je točnije pregledali. To je prikladno za provjeru izoštrenosti snimljene slike.

1 Prikažite sliku koju želite uvećati, zatim pritisnite tipku Q.

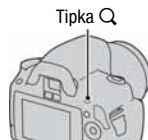

2 Povećajte ili smanjite sliku pomoću kontrolnog kotačića.



3 Dio koji želite uvećati možete odabrati pomoću ▲/▼/◀/▶ na kontroleru.

Poništenje uvećanog prikaza

Pritisnite tipku Q za vraćanje slike na normalnu veličinu.

Raspon uvećanja

Raspon uvećanja je sljedeći.

Veličina snimke	Raspon uvećanja
L	Približno $\times 1.1$ – $\times 12$
M	Približno $\times 1.1$ – $\times 9.1$
S	Približno $\times 1.1$ – $\times 6.1$

Prelazak na prikaz liste slika

Tipka Fn → [Image Index] → Odaberite željeni broj slika koje želite prikazati

Prikaz na zaslonu se mijenja u indeksni prikaz.

Povratak na pojedinačni prikaz

Pritisnite središte kontrolera kad odaberete željenu sliku.

Odabir mape

- ① Odaberite trak mape pomoću ◀/▶ na kontroleru, zatim pritisnite središte.
- ② Odaberite željenu mapu pomoću ▲/▼ i zatim pritisnite središte.

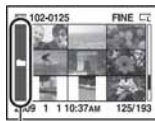

Trak mapa

Automatska reprodukcija snimaka (Slide show)

Slide show prikazom može se upravljati preko tipke Fn ili tipke MENU. Ovdje je opisana uporaba tipke Fn.

Tipka Fn → [Slide show] → [OK]

Reproducira redom snimljene slike (Slide show). Slide show se automatski zaustavi nakon reprodukcije svih slika.

- Možete pogledati prethodnu/sljedeću sliku pomoću ◀▶ na kontroleru.

Pauza slide showa

Pritisnite središte kontrolera. Ponovnim pritiskom opet započinje slide show.

Zaustavljanje usred slide showa

Pritisnite tipku ▶.

Odabir intervala između slika u slide showu

Tipka Fn → [Slide show] → [Interval] → Odaberite željeni broj sekundi

Ponavljanje reprodukcije

Tipka Fn → [Slide show] → [Repeat] → [On]

Provjera informacija o snimljenim slikama

Svakim pritiskom tipke DISP, mijenja se prikaz informacija (str. 94).

Prikaz osnovnih informacija

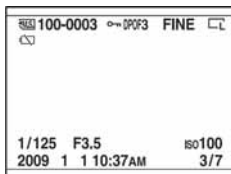

Indikator	Značenje
	Memorijska kartica (20)
100-0003	Broj mape-datoteke (127)
	Zaštita (101)
DPOF3	DPOF set (135)
RAW RAW+J FINE STD	Kvaliteta slike (119)
	Veličina snimke (108)/ Format slike (108)
	Preostali kapacitet baterije (16)
1/125	Brzina zatvarača (63)
F3.5	Otvor blende (61)
ISO100	ISO osjetljivost (82)
2009 1 1 10:37AM	Datum snimanja
3/7	Broj mape/ukupni broj snimaka

Prikaz histograma

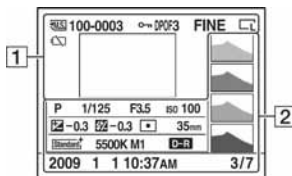

1

Indikator	Značenje
	Memorijska kartica (20)
100-0003	Broj mape-datoteke (127)
	Zaštita (101)
DPOF3	DPOF set (135)
RAW RAW+J FINE STD	Kvaliteta slike (109)
	Veličina snimke (108)/ Format slike (108)
	Preostali kapacitet baterije (16)

2

Indikator	Značenje
	Histogram (100)
AUTO P A S M	Kotačić moda (48 – 68)
1/125	Brzina zatvarača (63)
F3.5	Otvor blende (61)
ISO100	ISO osjetljivost (82)
-0.3	Kompenzacija ekspozicije (79)

Indikator	Značenje
-0.3	Kompenzacija bljeskalice (80)
	Način mjerenja (81)
35mm	Žarišna duljina (142)
	Creative Style (86)
AWB +1 5500K M1	Ravnoteža bjeline (Auto, Preset, Color temperature, Color filter) (83)
	D-range Optimizer (86)
2009 1 1 10:37AM	Datum snimanja
3/7	Broj datoteke/ukupni broj slika

Kako provjeriti histogram

Histogram je prikaz distribucije svjetline koji prikazuje broj piksela određene svjetline na slici. Za prikaz histograma, pritisnite DISP na kontrolnoj tipki (str. 94).

Kad slika ima dio s jako tamnim ili svijetlim tonovima, taj dio slike treperi dok se prikazuje histogram (upozorenje na ograničenju svjetline).

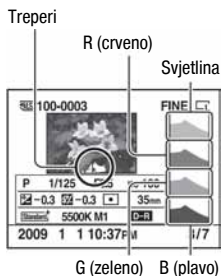
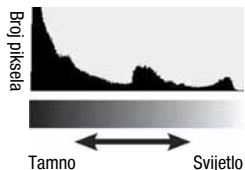

Kompenzacija ekspozicije na odgovarajući način mijenja histogram. Desno je prikazan primjer.

Snimanje uz kompenzaciju ekspozicije na pozitivnu stranu posvjetljuje cijelu sliku i tako pomiče histogram prema svijetlom (udesno). Ako se ekspozicija kompenzira na negativnu stranu, histogram se pomiče ulijevo. Oba kraja histograma prikazuju naglašeni i nenaglašeni dio. Nije moguće rekonstruirati ovaj dio kasnije pomoću računala. Podesite ekspoziciju po potrebi i ponovite snimanje.



Zaštita slika (Protect)

Slike možete zaštititi od slučajnog brisanja.

Zaštitom se može upravljati preko tipke Fn ili tipke MENU. Ovdje je opisan postupak uporabom tipke Fn.

Zaštita/poništenje zaštite odabranih slika

1 Tipka Fn → [Protect] → [Marked images]

2 Odaberite sliku koju želite zaštititi pomoću ◀/▶ na kontroleru, zatim pritisnite središte kontrolera.

Na odabranoj snimci pojavi se oznaka .

- Za poništenje odabira, ponovno pritisnite središte kontrolera.



3 Za zaštitu drugih slika, ponovite korak 2.

4 Pritisnite tipku Fn.

5 Odaberite [OK] pomoću ▲ na kontroleru, zatim pritisnite središte kontrolera.

Zaštita svih snimaka/uklanjanje zaštite sa svih snimaka

Tipka Fn → [Protect] → [All images] ili [Cancel all] → [OK]

Brisanje snimaka (Delete)

Kad jednom izbrisete snimku, ne možete je obnoviti. Stoga unaprijed provjerite želite li snimku izbrisati ili ne.

Brisanje je moguće uporabom tipke Fn ili tipke MENU. Ovdje je opisan postupak uporabom tipke Fn.

Napomena

- Nije moguće izbrisati zaštićene snimke.

Brisanje trenutno prikazane snimke

- 1 Prikažite sliku koju želite izbrisati te pritisnite tipku .**

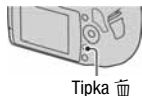

- 2 Odaberite [Delete] pomoću  i zatim pritisnite središte kontrolera.**

Brisanje odabranih snimaka

- 1 Tipka Fn → [Delete] → [Marked images]**

- 2 Kontrolerom odaberite snimke koje želite izbrisati, zatim pritisnite središte kontrolera.**

Na odabranoj snimci prikaže se oznaka .

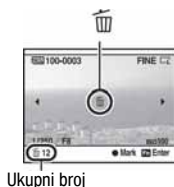

- 3 Za brisanje drugih snimaka, ponovite korak 2.**

4 Pritisnite tipku Fn.

5 Odaberite [Delete] pomoću ▲ na kontroleru i zatim pritisnite središte kontrolera.

Brisanje svih snimaka u mapu

1 Tipka Fn → [Image Index] → Odaberite željeni broj slika

2 Odaberite trak mapa pomoću ◀ na kontroleru.



Trak mapa

3 Pritisnite središte kontrolera i zatim odaberite mapu koju želite izbrisati pomoću ▲/▼.

4 Pritisnite tipku .

5 Odaberite [Delete] pomoću ▲, zatim pritisnite središte kontrolera.

Brisanje svih snimaka odjednom

Tipka Fn → [Delete] → [All images] → [Delete]

Napomena

- Fotoaparatu će možda trebati duže vrijeme za brisanje mnoštva snimaka odabirom opcije [All images]. Savjetujemo da brišete snimke na računalo ili formatirate memorijsku karticu pomoću fotoaparata.

Gledanje snimaka na TV zaslonu

Za gledanje slika snimljenih ovim aparatom na TV prijemniku, potreban je HDMI kabel (opcija) i HD TV prijemnik s HDMI priključnicom.

1 Isključite fotoaparat i TV, i spojite fotoaparat na TV.

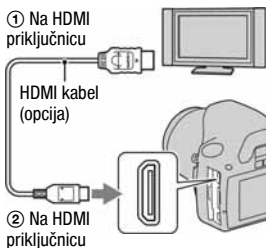

2 Uključite TV prijemnik i odaberite ulaz.

- Za detalje pogledajte upute isporučene s TV prijemnikom.

3 Uključite fotoaparat.

Slika snimljena fotoaparatom pojavljuje se na TV zaslonu.

Pritisnite ◀▶ na kontroleru kako biste odabrali željenu sliku.

- LCD zaslon na stražnjoj strani fotoaparata se ne uključuje.

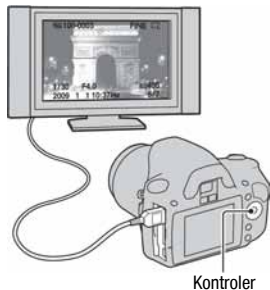

Napomene

- Upotrijebite HDMI kabel s HDMI logotipom.
- Upotrijebite HDMI mini priključak s jedne strane (za fotoaparat) i priključak prikladan za spajanje na TV s druge strane.

- Spajanjem fotoaparata sa Sony VIDEO-A kompatibilnim TV prijemnikom pomoću HDMI kabla, TV automatski odabire odgovarajuću kvalitetu slike za gledanje fotografija. Pogledajte upute za uporabu Sony VIDEO-A kompatibilnog TV prijemnika za detalje.
- Neki uređaji možda neće raditi pravilno.
- Nemojte spajati izlaznu priključnicu uređaja s HDMI priključnicom na fotoaparatu. To može uzrokovati smetnje u radu.

O "PhotoTV HD"

Ovaj fotoaparat je kompatibilan s "PhotoTV HD" standardom.

Spajanjem Sony PhotoTV HD kompatibilnih uređaja pomoću HDMI kabla, možete uživati u posve novom doživljaju fotografija uz Full HD kvalitetu koja oduzima dah.

"PhotoTV HD" omogućuje prikaz detaljne slike uz fotografsku izražajnost suptilnih tekstura i boja.

Uporaba fotoaparata u inozemstvu

Fotoaparat automatski prepoznaje sustav boja koji upotrebljava spojeni video uređaj.

O sustavima boja

Ako želite reproducirati sliku na TV zaslonu, potreban je TV prijemnik koji ima video ulaznu priključnicu i video kabl. Sustav boja TV prijemnika mora biti jednak sustavu boja fotoaparata. Provjerite sljedeći popis sustava boja prema državama i regijama u kojima upotrebljavate fotoaparat.

NTSC sustav

Bahamsko otočje, Bolivija, Kanada, Srednja Amerika, Čile, Kolumbija, Ekvador, Jamajka, Japan, Koreja, Meksiko, Peru, Surinam, Tajvan, Filipini, SAD, Venezuela, itd.

PAL sustav

Australija, Austrija, Belgija, Kina, Češka, Danska, Finska, Njemačka, Nizozemska, Hong Kong, Mađarska, Italija, Kuvajt, Malezija, Novi Zeland, Norveška, Poljska, Portugal, Singapur, Slovačka, Španjolska, Švedska, Švicarska, Tajland, Velika Britanija, itd.

PAL-M sustav

Brazil

PAL-N sustav

Argentina, Paragvaj, Urugvaj

SECAM sustav

Bugarska, Francuska, Gvajana, Iran, Irak, Monako, Rusija, Ukrajina itd.

Uporaba "BRAVIA" Sync

Spajanjem fotoaparata na TV koji podržava "BRAVIA" Sync pomoću HDMI kabela, možete rukovati ovim fotoaparatom pomoću daljinskog upravljača TV-a.

1 Spojite TV koji podržava "BRAVIA" Sync s fotoaparatom (str. 104).

Ulaz se automatski prebacuje i na TV zaslonu se prikazuju slike snimljene fotoaparatom.

2 Pritisnite tipku LINK MENU na daljinskom upravljaču TV-a.

3 Rukujte pomoću tipaka na daljinskom upravljaču.

Opcije izbornika Link Menu

Delete	Odabir načina brisanja slika između pojedinačnog i svih slika odjednom (str. 102).
Image Index	Prijelaz na indeksni prikaz slika.
Slide show	Automatska reprodukcija slika (str. 97).
Protect	Postavljanje zaštite na sve slike/uklanjanje zaštite sa svih slika (str. 101).
Specify Printing	Odabir i uklanjanje DPOF oznake sa svih slika (str. 135). Podešavanje broja primjeraka slike za ispis. Ispis s datumom ili bez datuma.
Single-image playback	Povratak na pojedinačni prikaz slika.

Napomene

- Raspon dostupnih postupaka je ograničen kad se fotoaparat spoji s TV-om pomoću HDMI kabela.
- Ove funkcije omogućuje samo TV koji podržava "BRAVIA" Sync. Detalje potražite u uputama za uporabu TV prijemnika.

- Ako fotoaparat reagira na nepoželjan način kod rukovanja daljinskim upravljačem TV prijemnika drugog proizvođača, spojenog preko HDMI kabela, podesite [CTRL FOR HDMI] u  Setup izborniku na [Off].

Podešavanje veličine i kvalitete slike

Veličina slike

Tipka MENU →  1 → [Image size] → Odaberite željenu veličinu

[Aspect ratio]: [3:2]

L:10M	3872 × 2592 piksela
M:5.6M	2896 × 1936 piksela
S:2.5M	1920 × 1280 piksela

[Aspect ratio]: [16:9]

L:8.4M	3872 × 2176 piksela
M:4.7M	2896 × 1632 piksela
S:2.1M	1920 × 1088 piksela

Napomena

- Kad je [Quality] podešeno na RAW, veličina slike je L. Ta veličina se ne prikazuje na LCD zaslonu.

Format slike

Tipka MENU →  1 → [Aspect ratio] → Odaberite željeni format

3:2	Standardni format.
16:9	HDTV format.

Tipka MENU →  1 → [Quality] → Odaberite željeno podešenje

RAW (RAW)	<p>Format datoteke: RAW (bez kompresije) Ovaj format nije moguće postići digitalnom obradom. Odaberite ovaj format za obradu slike na računalu u profesionalne svrhe.</p> <ul style="list-style-type: none"> • Veličina snimke je fiksno podešena na maksimum. Veličina slike nije prikazana na LCD zaslonu.
RAW+J (RAW & JPEG)	<p>Format datoteke: RAW (bez kompresije) + JPEG RAW slika i JPEG slika se kreiraju istovremeno. To je prikladno kad su vam potrebne dvije slikovne datoteke, JPEG za gledanje i RAW za obradu.</p> <ul style="list-style-type: none"> • Kvaliteta slike je fiksno [Fine], a veličina slike je fiksno [L].
FINE (Fine)	Format datoteke: JPEG
STD (Standard)	<p>Slika se pri snimanju komprimira u JPEG format. S obzirom da je omjer kompresije kod STD (Standard) veći nego kod FINE (Fine), veličina datoteka kod STD je manja nego kod FINE. Time se omogućuje snimanje većeg broja datoteka na memorijsku karticu, ali se smanjuje i kvaliteta slike.</p>

Napomena

- Za detalje o broju slika koje je moguće snimiti kad se promijeni veličina slike, pogledajte str. 27.

O RAW datotekama

Za otvaranje RAW datoteke snimljene na ovaj aparat treba vam "Image Data Converter SR" softver sadržan na isporučenom CD-ROM-u. Ovim softverom možete RAW datoteku otvoriti i konvertirati u neki od uobičajenih formata, kao što su JPEG ili TIFF te joj možete ponovno podesiti ravnotežu bjeline, zasićenje boje, kontrast itd.

- RAW datoteku nije moguće ispisati DPOF (print) pišačem ili PictBridge pišačem.
- Nije moguće provjeriti efekt iz D-Range Optimizer, osim **D-R** (Standard), čak i ako reproducirate i povećate sliku snimljenu u RAW formatu.

Podešavanje načina za snimanje na memorijsku karticu

Odabir načina pridjeljivanja brojeva datoteke slikama

Tipka MENU →  2 → [File number] → Odaberite željeno podešenje

Series	Fotoaparat ne resetira brojeve i redom pridjeljuje brojeve datotekama dok broj ne dosegne "9999".
Reset	Fotoaparat resetira brojeve u sljedećim slučajevima i pridjeljuje brojeve datotekama od "0001". Ako se u mapi već nalazi datoteka, dodjeljuje se broj za jedan veći. <ul style="list-style-type: none">– Kad se promijeni format mape.– Kad su izbrisane sve slike u mapi.– Kad se zamijeni memorijska kartica.– Kad je formatirana memorijska kartica.

Odabir formata naziva mape

Snimljene slike se spremaju u automatski kreiranu mapu u DCIM mapi na memorijskoj kartici.

Tipka MENU →  2 → [Folder name] → Odaberite željeno podešenje

Standard form	Format naziva mape je sljedeći: broj mape + MSDCF. Primjer: 100MSDCF
Date form	Format naziva mape je sljedeći: broj mape + Y (zadnja znamenka)/MM/DD. Primjer: 10090405 (Naziv mape: 100, datum: 04/05/2009)

Kreiranje nove mape

Na memorijskoj kartici možete kreirati mapu za snimanje slika. Nova mapa se kreira s brojem za jedan većim od najvišeg trenutno korištenog broja, i ta mapa postaje tekuća mapa za snimanje.

Tipka MENU →  2 → **[New folder]**

Odabir mape za snimanje

Kad je odabrana Standard form mapa i te postoje dvije ili više mapa, možete odabrati mapu koja će se koristiti za snimanje.

Tipka MENU →  2 → **[Select folder]** → **Odaberite željenu mapu**

Napomena

- Ne možete odabrati mapu kad podešavate [Date form].

Formatiranje memorijske kartice

Formatiranjem ćete nepovratno izbrisati sve podatke na mediju, čak i zaštićene slike.

Tipka MENU →  1 → **[Format]** → **[OK]**

Napomene

- Tijekom formatiranja svijetli indikator pristupa. Ne vadite memorijsku karticu dok indikator svijetli.
- Formatirajte memorijsku karticu u fotoaparatu. Formatirate li je na računalu, možda je nećete moći koristiti u fotoaparatu, što ovisi o primijenjenom formatu.
- Formatiranje može trajati nekoliko minuta, ovisno o memorijskoj kartici.

Promjena podešenja redukcije šuma

Isključenje smanjenja šuma pri snimanju s dugom ekspozicijom

Kod duge ekspozicije od jedne sekunde ili više, redukcija smetnji se izvodi u trajanju jednakom vremenu otvaranja zatvarača.

Time se smanjuje zrnati šum tipičan za dugu ekspoziciju. Kad je u tijeku smanjenje šuma, prikaže se poruka i ne možete snimati drugu sliku. Odaberite [On] za stavljanje naglaska na kvalitetu slike. Odaberite [Off] za stavljanje naglaska na vrijeme snimanja.

Tipka MENU →  2 → [Long exp.NR] → [Off]

Napomene

- Smanjenje šuma se ne izvodi na kontinuiranom snimanju ili kontinuiranom *bracketing* snimanju, čak i kad je podešeno na [On].
- Ako je mod ekspozicije podešen na AUTO ili Scene Selection, ne može se isključiti redukcija šuma.

Isključenje smanjenja šuma pri visokoj ISO osjetljivosti

Ako se ISO podesi na 1600 ili više, automatski se aktivira redukcija šuma uz visoki ISO broj kako bi se smanjile smetnje. Odaberite [On] za naglasak na kvaliteti slike. Odaberite [Off] za naglasak na vremenu snimanja.

Tipka MENU →  2 → [High ISO NR] → [Off]

Napomene

- Smanjenje šuma se ne izvodi na kontinuiranom snimanju ili kontinuiranom *bracketing* snimanju, čak i kad je podešeno na [On].
- Ako je mod ekspozicije podešen na AUTO ili Scene Selection, ne može se isključiti redukcija šuma.

Promjena funkcija kontrolnog kotačića

Promjena funkcije kontrolnog kotačića

Kad je kotačić moda podešen na M (ručna ekspozicija), možete podesiti fotoaparat kako bi se željena funkcija (brzina zatvarača ili otvor blende) mogla odabrati koristeći samo kontrolni kotačić.

Savjetujemo vam da odaberete funkciju koju češće koristite pri podešavanju ekspozicije.

Tipka MENU → ⚙ 1 → [Ctrl dial setup] → Odaberite željeno podešenje

Promjena ostalih podešenja

Podešavanje zvuka

Za odabir zvuka koji se čuje kod okidanja, tijekom odbrojavanja self-timera, itd.

Tipka MENU →  **3** → **[Audio signals]** → **Odaberite željeno podešenje**

Odabir pozadinske boje zaslona

Možete odabrati pozadinsku boju LCD zaslona između [Black], [White], [Brown] ili [Pink].

Tipka MENU →  **1** → **[Display Color]** → **Odaberite željeno podešenje**

Isključivanje prikaza Help Guide pomoći sa zaslona

Možete isključiti prikaz Help Guide pomoći tako da se ne prikazuje dok rukujete fotoaparatom. To je praktično ako sljedeći postupak želite izvesti brzo.

Tipka MENU →  **1** → **[Help Guide disp.]** → **[Off]**

Podešavanje vremena do isključenja fotoaparata u štedni mod

Možete podesiti vrijeme do isključenja fotoaparata u štedni mod (Power save). Pritiskom okidača dopola, fotoapararat se vraća na snimanje.

Tipka MENU →  **1** → **[Power save]** → **Odaberite željeno vrijeme**

Napomena

- Neovisno o ovom podešenju, fotoapararat prelazi u štedni mod nakon 30 minuta kad je fotoapararat spojen na TV ili ako je način okidanja podešen na  (Remote Commander).

Podešavanje datuma

Omogućuje podešavanje datuma. Detalje potražite na str. 23.

Tipka MENU →  **1** → **[Date/Time setup]** → **Podesite datum i vrijeme**

Odabir jezika

Tipka MENU →  **2** → **[Language]** → **Odaberite jezik**

Podešavanje LCD zaslona

Ručno podešavanje svjetline LCD zaslona

Tipka MENU →  1 → [LCD brightness] → **Odaberite željeno podešenje**

Podešavanje vremena za automatski prikaz slike odmah nakon snimanja (Auto review)

Možete provjerite snimljenu sliku na LCD zaslonu odmah nakon snimanja. Možete promijeniti trajanje prikaza.

Tipka MENU →  1 → [Auto review] → **Odaberite željeno podešenje**

Napomena

- Kod prikaza slike nakon snimanja, slika se neće prikazati okomito čak i ako je [PlaybackDisplay] podešeno na [Auto rotate] (str. 94).

Zadržavanje LCD zaslona uključenim kod gledanja u tražilo

Prema tvorničkom podešenju, kad pogledate u tražilo, LCD zaslon se isključi kako bi se spriječilo trošenje baterije.

Ako želite uključiti LCD zaslon dok gledate u tražilo, odaberite [Off].

Tipka MENU → ⚙ 1 → [Auto off w/ VF] → [Off]

Provjera verzije fotoaparata

Prikaz verzije fotoaparata

Funkcija prikazuje verziju fotoaparata. Provjerite je li izdana novija verzija firmvera fotoaparata.

Tipka MENU →  **3** → [Version]

Napomena

- Nadogradnja je moguća samo ako je preostali napon baterije  (tri segmenta ikone) ili više. Savjetujemo uporabu dovoljno napunjene baterije ili AC-PW10 AM AC adaptera (opcija).

Resetiranje na tvornička podešenja

Možete resetirati glavne funkcije fotoaparata.

Tipka MENU →  **3** → **[Reset default]** → **[OK]**

Opcije se resetiraju na sljedeći način.

Opcije	Resetiraju se na
Exposure compensation (79)	±0.0
Recording information display (35)	Graphic Display
Playback display (94)	Pojedinačan prikaz (s informacijama o snimanju)
Drive mode (89)	Single-shot adv.
ISO (82)	AUTO
Flash mode (75)	Autoflash ili Flash Off
Metering mode (81)	Multi segment
Autofocus mode (72)	AF-A
White balance (83)	AWB (Auto white balance)
Custom white balance (84)	5500K
D-RangeOptimizer (86)	Standard
Creative Style (86)	Standard

Izbornik Recording

Opcije	Resetiraju se na
Image size (108)	L:10M
Aspect ratio (108)	3:2
Quality (109)	Fine
Flash compens. (80)	±0.0
AF illuminator (77)	Auto
Long exp.NR (112)	On
High ISO NR (112)	On

Izbornik Custom

Opcije	Resetiraju se na
Eye-Start AF (71)	On
Ctrl dial setup (113)	Shutter speed
Red eye reduc. (77)	Off
Auto review (116)	2 sec
Auto off w/ VF (117)	On

Izbornik Playback

Opcije	Resetiraju se na
Speicfy Printing – Date imprint (139)	Off
Slide show – Interval (97)	3 sec
Slide show – Repeat (97)	Off
PlaybackDisplay (94)	Auto rotate

Izbornik Setup

Opcije	Resetiraju se na
LCD brightness (116)	±0
Power save (114)	10 sec
CTRL FOR HDMI (106)	On
Display Color (114)	White
Help Guide disp. (114)	On
File number (110)	Series
Folder name (110)	Standard form
USB connection (122, 138)	Mass Storage
Audio signals (114)	On

Kopiranje snimaka na računalo

Ovo poglavlje opisuje kako kopirati slike s memorijske kartice na računalo spojeno uporabom USB kabela.

Preporučena konfiguracija računala

Ukoliko računalo priključujete na fotoaparatus, preporučujemo sljedeću konfiguraciju.

■ Windows

OS (predinstaliran): Microsoft Windows 2000 Professional SP4/ Windows XP*¹ SP3/Windows Vista*² SP1

- Za navedene operativne sustave pravilan rad nije zajamčen kod nadogradnje sustava ili kod *multi-boot* sustava.

*1 64-bitne verzije i Starter (Edition) verzija nisu podržani.

*2 Starter (Edition) verzija nije podržana.

USB priključak: Standardni

■ Macintosh

OS (predinstaliran): Mac OS X (v10.1.3 –v10.5)

USB priključak: Standardni

Napomene o priključenju fotoaparata na računalo

- Ispravan rad nije zajamčen u svim prethodno opisanim preporučenim sustavima.
- Ispravan rad nije zajamčen ako na jedno računalo istodobno spojite dva ili više USB uređaja. Ovisno o tipu USB opreme koju koristite istovremeno, neki od uređaja, uključujući i fotoaparatus, možda neće raditi.
- Ispravan rad nije zajamčen pri uporabi USB *huba* ili produžnog kabela.
- Priključenje aparata putem USB sučelja koje podržava Hi-Speed USB (USB 2.0) omogućuje poboljšanu brzinu prijenosa budući da ovaj fotoaparatus podržava Hi-Speed USB (USB 2.0).
- Komunikacija između fotoaparata i osobnog računala možda se neće uspostaviti istovremeno nakon *suspend* ili pripravnog stanja.

1 Umetnite memorijsku karticu sa snimljenim slikama u fotoaparat.

2 Odaberite vrstu memorijske kartice s koje želite kopirati slike pomicanjem preklopke memorijske kartice.

3 Umetnite bateriju dovoljnog kapaciteta u fotoaparat ili spojite fotoaparat u zidnu utičnicu pomoću AC adaptera/punjača (nije isporučen).

- Kad kopirate slike na računalo uz uporabu baterijskog napajanja, kopiranje možda neće uspjeti ili se podaci mogu oštetiti istroši li se baterija prebrzo.

4 Uključite fotoaparat i računalo.

5 Provjerite je li [USB connection] u  3 podešeno na [Mass Storage].

6 Spojite fotoaparat i računalo.

- Na radnoj površini se prikaže AutoPlay wizard.

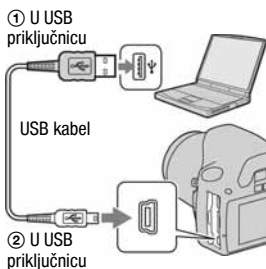

Korak 2: Kopiranje slika na računalo

Za Windows

U ovom poglavlju je opisan primjer kopiranja slika u mapu "Documents" (kod Windows XP: "My Documents").

Ako upotrebljavate priloženi "PMB" softver, snimke možete kopirati jednostavno (str. 129).

1 Kliknite na [Open folder to view files] (kod Windows XP: [Open folder to view files] → [OK]) dok se na radnoj površini automatski pojavljuje izbornik *wizarda*.

- Ako se ne pojavi wizard, kliknite na [Computer] (kod Windows XP: [My Computer]) → [Removable Disk].



2 Dvapat kliknite na [DCIM].

- Također možete prebaciti slike izravno pomoću aplikacije "PMB".

3 Dvapat kliknite na mapu gdje želite pohraniti kopirane slike. Nakon toga, kliknite desnom tipkom miša na slikovnu datoteku za prikaz izbornika te kliknite na [Copy].

- O mjestu za pohranjivanje slikovnih datoteka, pogledajte str. 127.



4 Dvapat kliknite na mapu [Documents]. Nakon toga desnom tipkom miša kliknite na prozor "Documents" za prikaz izbornika i kliknite na [Paste].

Slikovne datoteke se kopiraju u mapu "Documents".

- Ako odabrana mapa već sadrži datoteku istog naziva, pojavi se poruka s pitanjem želite li zamijeniti datoteku. Zamijenite li datoteku novom, izvorna datoteka se briše. Za kopiranje slikovne datoteke na računalo bez zamjene, promijenite njezin naziv. Obratite pozornost da se datoteka promijenjenog naziva možda neće moći reproducirati na ovom fotoaparatu (str. 127).



Za Macintosh

1 Dvapat kliknite na novu ikonu → [DCIM] → mapa u kojoj su pohranjene slike koje želite kopirati.

2 Povucite i pustite slikovne datoteke na ikonu tvrdog diska.

Slikovne datoteke se kopiraju na tvrdi disk.

Gledanje slika na računalu

Windows

U ovom poglavlju je opisan postupak pregleda kopiranih slika u mapi "Documents" (kod Windows XP: "My Documents").

Za prikaz RAW slika, potreban je priloženi softver "Image Data Converter SR" (str. 132).

1 Kliknite na [Start] → [Documents].

- Ako koristite Windows 2000, dvaput kliknite na [My Documents] na radnoj površini.



2 Dvaput kliknite na željenu slikovnu datoteku.

Prikazuje se slika.

Za Macintosh



Dvaput kliknite na ikonu tvrdog diska → željenu slikovnu datoteku kako biste je otvorili.

Za prekidanje USB veze

Sljedeći postupak izvedite kod Windows ili Macintosh računala kad:

- Odspajate USB kabel
- Vadite memorijsku karticu
- Isključujete fotoaparat

■ Za Windows

Dvapat kliknite na ikonu  u statusnom retku i zatim kliknite na  (USB Mass Storage Device) → [Stop]. Potvrdite uređaj u prozoru i kliknite na [OK].

Uređaj je odspojen.

■ Za Macintosh

Povucite i pustite ikonu memorije ili memorijske kartice na ikonu "Trash".

Fotoaparatus se odspoji od računala.

Mjesta za pohranu slikovnih datoteka i nazivi datoteka

Slikovne datoteke snimljene fotoaparatom se grupiraju u mape na memorijskoj kartici.

Primjer: pregled mapa u sustavu Windows Vista

- A** Mapa koja sadrži slikovne datoteke snimljene ovim fotoaparatom. (Prve tri znamenke pokazuju broj mape.)
- B** Možete izraditi mapu prema datumu snimanja (str. 120).
- Nije moguće snimati u/reproducirati iz mape "MISC".
- Slikovne datoteke imaju nazive koje ćemo objasniti u nastavku. □□□□ označuje bilo koji broj između 0001 do 9999. Brojčani dio naziva RAW datoteke i odgovarajuće JPEG slikovne datoteke su isti.
 - JPEG datoteke: DSC0□□□□.JPG
 - JPEG datoteke (Adobe RGB):
_DSC□□□□.JPG
 - RAW datoteka (ne Adobe RGB):
DSC0□□□□.ARW
 - RAW datoteka (Adobe RGB):
_DSC□□□□.ARW
- Ovisno o računalu, ekstenzija možda neće biti prikazana.

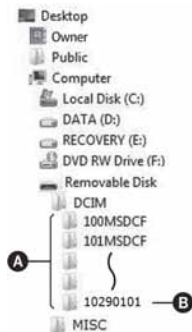

Kopiranje slika pohranjenih na računalo na memorijsku karticu i pregled slika

Kao primjer je navedeno računalo sa sustavom Windows. Korak 1 nije potreban ako naziv datoteke nije promijenjen. Ako upotrebljavate priloženi softver "PMB", slike možete jednostavno kopirati (str. 129).

1 Desnom tipkom miša kliknite na naziv datoteke i zatim kliknite na [Rename]. Promijenite naziv datoteke u "DSC0□□□□".

- Unesite broj između 0001 do 9999 za □□□□.
- Pojavi li se poruka upozorenja za zamjenu podataka, unesite druge brojeve.
- Može biti vidljiva ekstenzija datoteke, ovisno o tome kako je podešeno računalo. Ekstenzija datoteka s fotografijama je JPG. Nemojte mijenjati ekstenziju.



2 Kopirajte slikovnu datoteku u mapu na mediju za snimanje na sljedeći način.

- ① Desnom tipkom miša kliknite na naziv datoteke, zatim kliknite na [Copy].
 - ② Dvapat kliknite na [Removable Disk] unutar mape [Computer] (kod Windows XP: [My Computer]).
 - ③ Desnom tipkom miša kliknite na mapu [□□□MSDCF] unutar [DCIM], zatim kliknite na [Paste].
- □□□ označuje bilo koji broj između 100 i 999.



Napomene

- Slika se možda neće moći reproducirati, ovisno o veličini.
- Slike editirane na računalo ili one snimljene drugim fotoaparatom možda se neće moći reproducirati u ovom fotoaparatu.
- Ako nema mape u koju se može pohraniti datoteka, najprije načinite novu fotoaparatom (str. 111) i zatim kopirajte slikovnu datoteku.

Uporaba softvera

Za uporabu slika snimljenih fotoaparatom, isporučen je sljedeći softver:

- Sony Image Data Suite
"Image Data Converter SR"
"Image Data Lightbox SR"
- Sony Picture Utility
"PMB" (Picture Motion Browser)

Napomena

- "PMB" nije kompatibilan s Macintosh računalima.

Preporučena konfiguracija računala

■ Windows

Preporučena konfiguracija za "Image Data Converter SR Ver.3"/"Image Data Lightbox SR"

OS (predinstaliran): Microsoft Windows XP*¹ SP3/Windows Vista*² SP1

*1 64-bitne verzije i Starter (Edition) verzija nisu podržani.

*2 Starter (Edition) verzija nije podržana.

CPU/memorija: MMX Pentium 4 ili brži je preporučen, RAM 1 GB ili više je preporučeno.

Zaslon: 1024 × 768 piksela ili više

Preporučena konfiguracija za "PMB"

OS (predinstaliran): Microsoft Windows XP*¹ SP3/Windows Vista*² SP1

*1 64-bitne verzije i Starter (Edition) verzija nisu podržani.

*2 Starter (Edition) verzija nije podržana.

CPU/memorija: Pentium III 500 MHz ili brži, 256 MB RAM ili više (preporučeno: Pentium III 800 MHz ili brži i 512 MB RAM ili više)

Tvrđi disk: Prostor na disku potreban za instaliranje – 500 MB ili više

Zaslon: 1024 × 768 piksela ili više

■ Macintosh

Preporučena konfiguracija za "Image Data Converter SR Ver.3"/"Image Data Lightbox SR"

OS (predinstaliran): Mac OS X (v10.4/v10.5)

CPU: Power PC G4/G5 serija (1 GHz ili brži je preporučen)/Intel Core Solo/Core Duo/Core 2 Duo ili brži

Memorija: 1 GB ili više je preporučeno.

Zaslon: 1024 × 768 piksela ili više

Instaliranje softvera

■ Windows

- Logirajte se kao Administrator.

1 Uključite računalo i umetnite CD-ROM (isporučen) u CD-ROM pogon.

Prikazuje se instalacijski izbornik.

- Ako se ne prikaže izbornik, dva puta kliknite na [Computer] (kod Windows XP: [My Computer]) →  (SONYPICTUTIL) → [Install.exe].
- Kod Windows Vista, može se prikazati izbornik AutoPlay. Odaberite "Run Install.exe" i slijedite upute koje se prikazuju na zaslonu za postupak instaliranja.



2 Kliknite na [Install].

- Provjerite je li označeno "Sony Image Data Suite" i "Sony Picture Utility" i slijedite upute na zaslonu.

3 Izvadite CD-ROM nakon završetka instalacije.

Instaliraju se sljedeće aplikacije i na radnoj površini se prikazuju ikone:

- Sony Image Data Suite
"Image Data Converter SR"
"Image Data Lightbox SR"
 - Sony Picture Utility
"PMB"
"PMB Guide"
-

■ Macintosh

- Logirajte se kao Administrator.
-

1 Uključite svoje Macintosh računalo i umetnite CD-ROM disk (isporučen) u CD-ROM pogon.

2 Dvapat kliknite na ikonu CD-ROM diska.

3 Kopirajte [IDS_INST.pkg] datoteku u [MAC] mapu na ikoni tvrdog diska.

4 Dvapat kliknite na datoteku [IDS_INST.pkg] u mapi za kopiranje.

Slijedite upute na zaslonu za završavanje instalacije.

Napomena

- Kad se pojavi poruka za resetiranje računala, resetirajte računalo slijedeći upute na zaslonu.

Uporaba "Image Data Converter SR" softvera

Napomena

- Pohranite li podatke u RAW formatu, ti podaci se snimaju kao ARW2.1 format.

Uporabom "Image Data Converter SR" softvera možete:

- Obradivati slike snimljene u RAW formatu izvođenjem različitih ispravaka, primjerice promjenom tonske krivulje i oštine.
- Podešavati ravnotežu bjeline, ekspoziciju i Creative Style i dr. postavke slike.
- Pohraniti slike prikazane i obrađene na računalu. Možete pohraniti sliku u RAW formatu ili je spremiti u nekom formatu za opće namjene.
- Za detalje o "Image Data Converter SR" softveru pogledajte Help.

Za pokretanje pomoći (Help), kliknite na [Start] → [All Programs] → [Sony Image Data Suite] → [Help] → [Image Data Converter SR Ver.3].

Pokretanje i zatvaranje "Image Data Converter SR"

■ Windows

Dvapat kliknite na prečac aplikacije "Image Data Converter SR Ver.3" na radnoj površini.

Kod pokretanja iz Start izbornika, kliknite na [Start] → [All Programs] → [Sony Image Data Suite] → [Image Data Converter SR Ver.3].

Za izlazak, kliknite na tipku  u gornjem desnom kutu zaslona.

■ Macintosh

Dvapat kliknite na [Image Data Converter SR Ver.3] u mapi [Sony Image Data Suite] iz mape [Applications].

Za izlazak, kliknite na opciju za zatvaranje u izborniku [IDC SR].

Uporaba "Image Data Lightbox SR" softvera

"Image Data Lightbox SR" vam omogućuje sljedeće:

- Prikaz i usporedbu RAW/JPEG slika snimljenih ovim fotoaparatom.
- Ocjenjivanje slika na skali do pet.
- Postavljanje oznaka u boji i sl.
- Prikaz slike u "Image Data Converter SR" i podešavanje.
- Detalje o "Image Data Lightbox SR" potražite u pomoći (Help).

Za pokretanje pomoći (Help) iz Start izbornika, kliknite na [Start] → [All Programs] → [Sony Image Data Suite] → [Help] → [Image Data Lightbox SR].

Pokretanje i zatvaranje "Image Data Lightbox SR"

■ Windows

Dvapat kliknite na [Image Data Lightbox SR] na radnoj površini.

Kod pokretanja iz Start izbornika, kliknite na [Start] → [All Programs] → [Sony Image Data Suite] → [Image Data Lightbox SR].

Za izlazak, kliknite na tipku  u gornjem desnom kutu zaslona.

Prikazuje se dijalog za pohranjivanje kolekcije.

■ Macintosh

Dvapat kliknite na [Image Data Lightbox SR] u mapi [Sony Image Data Suite] iz mape [Applications].

Za izlazak, kliknite na opciju za zatvaranje u izborniku [Image Data Lightbox SR].

Uporaba "PMB" softvera

Napomena

- "PMB" nije kompatibilan s Macintosh računalima.

Pomoću "PMB" softvera možete:

- Prebaciti slike snimljene ovim fotoaparatom i prikazati ih na zaslonu računala.
- Organizirati slike na računalu prema datumu snimanja i prikazati ih.
- Retuširati (korekcija crvenih očiju i sl.), ispisati i poslati fotografije kao privitak *e-maila*, promijeniti datum snimanja i još mnogo toga.
- Ispisati ili pohraniti fotografije s datumom.
- Kreirati disk pomoću CD ili DVD snimača.
- Detalje o "PMB" softveru pogledajte u pomoći "PMB Guide".



Za pokretanje "PMB Guide" pomoći, dvapat kliknite na prečac  (PMB Guide) na radnoj površini. Za pokretanje iz izbornika Start, kliknite na [Start] → [All Programs] → [Sony Picture Utility] → [Help] → [PMB Guide].

Pokretanje/zatvaranje "PMB" softvera

Dvaput kliknite na  (PMB) ikonu na radnoj površini.

Ili iz Start izbornika: Kliknite na [Start] → [All Programs] → [Sony Picture Utility] → [PMB].

Za izlazak iz "PMB" softvera, kliknite na tipku  u gornjem desnom kutu zaslona.

Napomena

- Na zaslonu se prikazuje poruka potvrde za Information tool kod pokretanja "PMB" prvi put. Odaberite [Start]. Ova funkcija vas obavještava o novostima, kao što su nadogradnje softvera. Postavku možete promijeniti kasnije.

DPOF postavke

Uporabom ovog fotoaparata možete odrediti snimke i broj primjeraka za ispis prije samog ispisa fotografija u fotostudiju ili na pisaču. Slijedite postupak opisan u nastavku.

Budući da DPOF oznake ostaju uz slike i nakon ispisa, savjetuje se da ih tada uklonite.

Označavanje/odznačavanje DPOF podešenja odabranih snimaka

DPOF označavanje moguće je pomoću tipke Fn ili tipke MENU. Ovdje je opisan postupak pomoću tipke Fn.

1 Tipka Fn → [Specify Printing] → [DPOF setup] → [Marked images] → [OK].

2 Odaberite snimku pomoću ◀/▶ na kontroleru.

3 Odaberite broj primjeraka pomoću središnje tipke kontrolera.

- Za odznačavanje DPOF podešenja, podesite broj na "0".

4 Pritisnite tipku Fn.

5 Odaberite [OK] pomoću ▲ na kontroleru i zatim pritisnite središte kontrolera.

Napomene

- Ne možete označiti datoteke RAW podataka.
- Možete odrediti bilo koji broj do 9.

Označavanje/odznačavanje DPOF podešenja svih snimaka

Tipka Fn → [Specify Printing] → [DPOF setup] → [All images] ili [Cancel all] → [OK] → [OK]

- Nakon odabira [All images], možete odabrati broj slika za ispis. Isti broj primjenjuje se na sve slike.

Ispis datuma

Možete podesiti hoće li se na fotografijama ispisati pripadajući datum. Položaj datuma (unutar ili izvan slike, veličina znakova, itd.) ovisi o pisaču.

Tipka Fn → [Specify Printing] → [Date imprint] → [On]

Napomena

- Ova funkcija nije raspoloživa kod nekih pisača.

Izravan ispis slika na pisaču koji podržava funkciju PictBridge

Ako nemate računalo, možete jednostavno otisnuti fotografije izravnim spajanjem fotoaparata na pisač koji podržava funkciju PictBridge.

"PictBridge" se temelji na standardu CIPA. (CIPA: Camera & Imaging Products Association)



Napomena

- Nije moguć ispis RAW fotografija.

Korak 1: Priprema fotoaparata

Napomena

- Preporučljivo je koristiti AC adapter (nije isporučen) kako biste spriječili prekid napajanja tijekom ispisa fotografija.

1 Tipka MENU →  3 → [USB connection] → [PTP].

2 Isključite fotoaparat i uložite memorijsku karticu sa snimkama.

3 Odaberite vrstu memorijske kartice s koje želite ispisati slike pomoću preklopke memorijske kartice.

Korak 2: Priklučenje fotoaparata na pišač

1 Spojite fotoaparat na pišač.

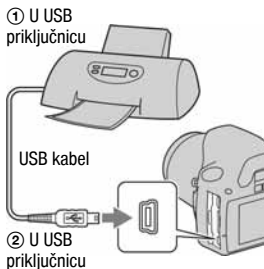

2 Uključite fotoaparat i pišač.

Pojavljuje se izbornik za odabir snimaka.

Korak 3: Ispis

1 Odaberite sliku za ispis pomoću ◀/▶ na kontroleru i zatim pritisnite središte kontrolera.

- Za odustajanje, ponovno pritisnite središte.

2 Ponovite korak 1 želite li ispisati druge snimke.

3 Pritisnite tipku MENU i podesite svaku opciju.

- Podrobnosti o opcijama za podešavanje potražite u "PictBridge izbornik".

4 Odaberite [Print] → [OK] u izborniku, zatim pritisnite središte kontrolera.

Slika se ispisuje.

- Nakon pojave poruke o završetku ispisa, pritisnite središte kontrolera.

Za poništenje ispisa

Pritisnete li tijekom ispisa središte kontrolera, ispis se poništi. Izvadite USB kabel ili isključite aparat. Kad želite ponoviti ispis, slijedite opisani postupak (koraci 1 do 3 gore).

PictBridge izbornik

Print

Ispis odabranih slika. Detalje potražite u "Korak 3: Ispis".

Set print q'ty

Možete odabrati broj primjeraka za ispis do 20. Jednak broj primjeraka se odnosi na sve odabrane slike.

Paper size

Auto	Postavka pisača
9×13cm/3.5"×5"	89×127 mm
Hagaki	100×147 mm
10×15cm	10×15 cm
4"×6"	101,6×152,4 mm
A6/4.1"×5.8"	105×148,5 mm
13×18cm/5"×7"	127×178 mm
Letter	216×279,4 mm
A4/8.3"×11.7"	210×297 mm
A3/11.7"×16.5"	297×420 mm

Date imprint

Day and time	Dodavanje datuma i vremena.
Date	Dodavanje datuma.
Off	Bez dodavanja datuma.

Unmark all

Kad se prikaže poruka, odaberite [OK] i zatim pritisnite središte kontrolera. Nakon ispisa se sa svake slike briše se oznaka . Kad poništite svoje postavke bez ispisa, ponovite odabir.

Tehnički podaci

Fotoaparati

[Sustav]

Vrsta aparata	Digitalni zrcalno-refleksni fotoaparati s ugrađenom bljeskalicom i izmjenjivim objektivima
Objektiv	Svi α objektiv

[Senzor slike]

Ukupan broj piksela fotoaparata	Približno 10.800.000 piksela
Efektivni broj piksela fotoaparata	Približno 10.200.000 piksela
Format slike	23,6×15,8 mm (APS-C format) Interlace scan Primary Color

[SteadyShot]

Sustav	Mehanizam s pomakom senzora slike
SteadyShot	moogućnost kompenzacije Približno 2,5 EV do 3,5 EV smanjuje brzinu zatvarača (razlikuje se ovisno o uvjetima snimanja i korištenom objektivu)

[Zaštita od prašine]

Sustav	Antistatički sloj na niskopropusnom filtru i mehanizam pomicanja senzora slike
--------	--

[Sustav automatskog izoštravanja]

Sustav	Sustav otkrivanja faza kroz objektiv (TTL), CCD linijski senzori (9 točaka, 8 linija sa središnjim sensorom končanice)
--------	--

Osjetljivost Od 0 EV do 18 EV
(ekvivalent ISO 100)

AF osvjetljenje
Približno 1 – 5 m

[Tražilo]

Tip	Fiksni sustav u razini oka s penta-Dach zrcalom
Vidno polje	0,95
Uvećanje	0,83 × s 50 mm objektivom na beskonačno, -1 m^{-1}
Udaljenost oka	Oko 16,5 mm od okulara, 10,9 mm od okvira okulara pri dioptriji od $-1 (-1 \text{ m}^{-1})$
Dioptrijsko podešavanje	Od $-2,5$ do $+1,0 \text{ m}^{-1}$

[Ekspozicija]

Ćelija za mjerenje svjetlosti	SPC
Način mjerenja	Sačasti uzorak s 40 segmenata
Raspon mjerenja	Od 1 do 20 EV (od 3 do 20 EV s mjerenjem u točki), (pri ISO 100 s F1.4 objektivom)
ISO osjetljivost (preporučeni indeks ekspozicije)	AUTO, ISO 100 do 3200
Kompenzacija ekspozicije	± 2.0 EV (korak po 1/3 EV)

[Zatvarač]

Tip	Elektronski kontroliran, okomito-poprečno u žarišnoj ravnini
-----	--

Brzina Od 1/4000 sekunde do 30 sekundi, *bulb* (korak po 1/3 EV)

Brzina sinkronizacije s bljeskalicom 1/160 sekunde

[Ugrađena bljeskalica]

Brojka vodilja bljeskalice GN 10 (u metrima s ISO 100)

Vrijeme punjenja Oko 4 sekunde

Dometa bljeskalice Za 18-mm objektiv (za žarišnu duljinu tog objektiva)

Kompenzacija ekspozicije bljeskalice ±2.0 EV (korak po 1/3 EV)

[Medij za snimanje]

"Memory Stick PRO Duo",
SD memorijska kartica,
SDHC memorijska kartica

[LCD zaslon]

LCD ploča 6,7 cm (tip 2.7), TFT

Ukupan broj točaka 230.400 (960 × 240) točaka

[Ulazne/izlazne priključnice]

USB miniB

HDMI HDMI tip C mini priključak

[Napajanje, općenito]

Napajanje Akumulatorska baterija NP-FH50

[Ostalo]

PictBridge Kompatibilan

Exif Print Kompatibilan

PRINT Image Matching III
Kompatibilan

Dimenzije Oko 128 × 97 × 67,5 mm (Š/V/D, bez dijelova koji strše)

Masa Približno 450 g (bez baterije, memorijske kartice i pribora kućišta)

Radna temperatura Od 0 do 40°C

Format datoteke JPEG (DCF Ver. 2.0. Exif Ver.2.21, MPF Baseline) kompatibilan, DPOF kompatibilan

USB komunikacija Hi-Speed USB (USB 2.0-kompatibilna)

Punjač baterije BC-VH1

Ulazni napon 100 V – 240 V AC, 50/60 Hz, 4 W

Izlazni napon 8,4 V DC, 0,28 A

Radna temperatura Od 0 do 40 °C

Temperatura pohranjivanja Od –20 do +60°C

Maksimalne dimenzije Približno 60 × 25 × 95 mm (Š/V/D)

Masa Približno 75 g

Punjiva baterija NP-FH50

Baterija	Litij-ionska
Najveći napon	DC 8,4 V
Nazivni napon	DC 6,8 V
Maksimalna struja punjenja	1,75 A
Maksimalan napon punjenja	DC 8,4 V
Kapacitet	
Tipičan	6,1 Wh (900 mAh)
Minimalan	5,9 Wh (870 mAh)
Maksimalne dimenzije	Oko 31,8 × 18,5 × 45 mm (Š/V/D)
Masa	Oko 50 g

Dizajn i tehnički podaci podložni su promjeni bez najave.

Proizvođač ne preuzima odgovornost za eventualne tiskarske pogreške.

O žarišnoj duljini



Kut slike ovog fotoaparata je uži nego kod fotoaparata s filmom 35-milimetarskog formata. Možete pronaći približni ekvivalent žarišne duljine fotoaparata s filmom 35-milimetarskog formata te snimati s istim kutom slike povećanjem žarišne duljine objektiva za pola.

Primjerice, uporabom objektiva od 50 mm možete dobiti približan ekvivalent 75-milimetarskog objektiva fotoaparata s filmom 35-milimetarskog formata.

O kompatibilnosti podataka

- Ovaj fotoaparat je usklađen s DCF (Design rule for Camera File system) univerzalnim standardom koje je utemeljilo udruženje JEITA (Japan Electronic and Information Technology Industries Association).
- Reprodukcijska slika snimljenih ovim fotoaparatom na drugoj opremi i reprodukcija slika snimljenih ili editiranih na drugoj opremi na ovom fotoaparatu nije zajamčena.

Zaštićeni znakovi

- **α** je zaštitni znak tvrtke Sony Corporation.
- "Memory Stick", , "Memory Stick PRO", **MEMORY STICK PRO**, "Memory Stick Duo", **MEMORY STICK DUO**, "Memory Stick PRO Duo", **MEMORY STICK PRO DUO**, "Memory Stick PRO-HG Duo", **MEMORY STICK PRO-HG DUO**, "Memory Stick Micro", "MagicGate" i **MAGICGATE** su zaštitni znakovi tvrtke Sony Corporation.
- "InfoLITHIUM" je zaštitni znak tvrtke Sony Corporation.
- "PhotoTV HD" je zaštitni znak tvrtke Sony Corporation.
- Microsoft, Windows i Windows Vista su registrirani zaštitni znakovi ili zaštitni znakovi tvrtke Microsoft Corporation u SAD-u i/ili drugim zemljama.
- HDMI, HDMI logotip i High-Definition Multimedia Interface su zaštitni znakovi ili registrirani zaštitni znakovi tvrtke HDMI Licensing LLC.
- Macintosh i Mac OS su zaštitni znakovi ili registrirani zaštitni znakovi tvrtke Apple Inc.
- PowerPC je registrirani zaštitni znak tvrtke IBM Corporation u SAD-u.
- SDHC logotip je zaštitni znak.
- MultiMediaCard je zaštitni znak MultiMediaCard Association.
- Intel, Intel Core, MMX i Pentium su zaštitni znakovi ili registrirani zaštitni znakovi Intel Corporation.
- Adobe je registrirani zaštitni znak ili zaštitni znak tvrtke Adobe Systems Incorporated u SAD i/ili drugim zemljama.
- D-Range Optimizer Advanced koristi tehnologiju tvrtke  Apical Limited.
- Osim toga, nazivi sustava i proizvoda u ovom priručniku su zaštićeni ili registrirani znakovi odgovarajućih proizvođača. Ipak, oznake TM ili [®] nisu navedene u svim slučajevima u ovom priručniku.

U slučaju problema

U slučaju problema s fotoaparatom, pokušajte sa sljedećim rješenjima. Provjerite ponuđena rješenja na stranicama od 144 do 152. Ne uspijete li tako riješiti problem, obratite se ovlaštenom Sony servisu.

❶ Provjerite sljedeće prijedloge.

❷ Izvadite bateriju te je ponovno umetnite nakon otprilike jedne minute, zatim opet uključite aparat.

❸ Resetirajte podešenja (str. 119).

❹ Obratite se prodavaču ili ovlaštenom Sony servisu.

Baterija i napajanje

Nije moguće uložiti bateriju u aparat.

- Bateriju uložite tako da vrhom gurate zapornu preklopku (str. 15).
- Provjerite broj modela baterije (str. 11, 16).

Prikaz preostalog trajanja baterija nije ispravan ili se baterija prebrzo isprazni iako indikator pokazuje da je preostali kapacitet baterija dostatan.

- Dugo vremena ste koristili fotoaparat na iznimno visokoj ili niskoj temperaturi (str. 156).
- Baterija je ispražnjena. Zamijenite je napunjenom baterijom (str. 12).
- Baterija je istrošena (str. 16). Zamijenite bateriju novom.

Fotoaparat se ne može uključiti.

- Pravilno stavite bateriju (str. 15).
- Baterija je prazna. Stavite napunjenu bateriju (str. 12).
- Baterija je istrošena (str. 16). Zamijenite je novom.

Fotoaparat se odjednom isključuje.

- Ne koristite li uključeni fotoaparat zadano vremensko razdoblje, prebacit će se u mod smanjene potrošnje u kojem je gotovo potpuno isključen. Za poništenje moda smanjene potrošnje počnite koristiti aparat. Primjerice, pritisnite okidač dopola (str. 114).

Indikator CHARGE treperi za vrijeme punjenja baterije.

- Izvadite i ponovno pravilno umetnite bateriju.
- Punite bateriju uz temperaturu okoline između 10 i 30°C.

Snimanje fotografija

Nema nikakve slike na LCD zaslonu za vrijeme uporabe tražila čak ni kad je aparat uključen.

- Prema tvorničkom podešenju, LCD zaslon će se isključiti ako aparat ne registrira nikakav postupak duže od 10 sekundi kako bi se smanjila potrošnja baterije.

Slika u tražilu nije izoštrena.

- Pravilno podesite dioptriju pripadajućim regulatorom (str. 24).

Slika nije snimljena.

- Nije umetnuta memorijska kartica.

Fotoaparat ne može snimati.

- Upotrebjavate memorijsku karticu sa zaštitom od snimanja i ona se nalazi u položaju LOCK. Pomaknite preklopku u položaj za snimanje.
- Pogrešan položaj preklopke memorijske kartice. Podesite je u odgovarajući položaj (str. 20).
- Provjerite slobodan kapacitet memorijske kartice (str. 27). Ako je puna, postupite na jedan od sljedećih načina:
 - Izbrišite nepotrebne slike (str. 102).
 - Promijenite memorijsku karticu.
- Ne možete snimati slike dok punite ugrađenu bljeskalicu (str. 75).
- Okidanje nije moguće kad je objekt neizoštren.
- Objektiv nije pričvršćen pravilno. Pričvrstite objektiv pravilno (str. 18).
- Kad je na fotoaparat pričvršćen astronomski teleskop, itd., podesite mod snimanja na M i snimajte.

- Pokušavate snimiti objekt za koji je potrebno izvesti posebno izoštravanje (str. 70). Koristite blokadu fokusa ili ručno izoštravanje (str. 71, 74).

Snimanje traje dugo.

- Uključena je funkcija smanjenja šuma (str. 112). Nije riječ o kvaru.
- Snimate u RAW modu (str. 109). Budući da je RAW datoteka velika, takvo snimanje može trajati malo duže.

Slika nije izoštrana.

- Objekt je preblizu. Provjerite minimalnu žarišnu duljinu objektiva.
- Snimate u modu ručnog izoštravanja. Podesite preklopku načina izoštravanja na AF (automatsko izoštravanje) (str. 69).
- Ako se na objektivu nalazi preklopka načina izoštravanja, podesite je na AF.
- Okolina nije dovoljno osvijetljena.

Funkcija Eye-Start AF ne radi.

- Podesite [Eye-Start AF] na [On] (str. 71).
- Pritisnite okidač dopola.

Ne radi bljeskalica.

- Način rada bljeskalice je podešen na [Autoflash]. Kad želite da se bljeskalica aktivira pri svakom snimanju, podesite je na [Fill-flash] (str. 75).

Na slikama se pojavljuju nejasne čestice prilikom korištenja bljeskalice.

- Čestice prašine u zraku su se reflektirale od svjetla bljeskalice i pojavile na slici. Ovo ne predstavlja kvar.

Bljeskalici treba predugo da se napuni.

- Bljeskalica se aktivirala za više uzastopnih snimanja u kratkom razdoblju. Kad se bljeskalica aktivira više puta uzastopno, postupak punjenja može trajati duže no obično kako bi se izbjeglo pregrijavanje aparata.

Slika snimljena s bljeskalicom je pretamna.

- Ako je objekt izvan dometa bljeskalice (na udaljenosti pri kojoj ga bljeskalica ne može pravilno osvijetliti), slike će biti tamne. Promijeni li se ISO osjetljivost, domet bljeskalice se također mijenja s njom (str. 77).

- U sljedećim slučajevima slika može ispasti tamna. Skinite sljedeći pribor i ponovite snimanje.
 - ND filter ili PL filter.
 - Difuzor.
 - Široku ploču uz bljeskalicu HVL-F36AM.
-

Datum i vrijeme nisu točni.

- Podesite točan datum i vrijeme (str. 23, 115).
-

Vrijednost otvora blende i/ili brzina zatvarača trepere kad pritisnete okidač dopola.

- Budući da je objekt presvijetao ili pretaman, izvan je raspoloživog raspona. Ponovno podesite vrijednosti.
-

Na slici je previše svjetla.

Svjetlo na slici je zamućeno.

- Slika je snimljena pod snažnim izvorom svjetla i u objektiv je ušlo previše svjetla. Pričvrstite sjenilo objektivna (opcija).
-

Uglovi slike su pretamni.

- Koristite li bilo kakav filter ili sjenilo, skinite ga i snimajte ponovno. Ovisno o debljini filtra i tome je li sjenilo pričvršćeno pravilno, filter ili sjenilo se mogu djelomično pojaviti u slici. Optička svojstva nekih objektivna mogu uzrokovati zatamnjenje perifernih dijelova slike (zbog nedovoljnog svjetla).
-

Pojavljuje se efekt crvenih očiju.

- Aktivirajte funkciju smanjenja efekta crvenih očiju (str. 77).
 - Približite se osobi i snimajte unutar dometa bljeskalice koristeći bljeskalicu (str. 77).
-

Točke se pojavljuju i ostaju na LCD zaslonu.

- To nije kvar. Ove točke se ne snimaju (str. 7).
-

Slika je nejasna.

- Slika je snimljena na tamnom mjestu bez uporabe bljeskalice, uslijed čega se pojačao utjecaj potresanja aparata. Preporuča se uporaba bljeskalice ili stativa (str. 47, 75).

U tražilu ili na LCD zaslonu trepere indikatori ◀ ▶ EV skale.

- Objekt je presvijetao ili pretaman za domet svjetlomjera fotoaparata.

Pregled slika

Fotoaparat ne može reproducirati slike.

- Promijenili ste naziv mape/datoteke na računalu (str. 127).
- Reprodukcija slike na aparatu možda neće biti moguća ako je slika obrađena na računalu ili je snimljena drugim fotoaparatom.
- Aparat je u USB načinu rada. Prekinite USB vezu (str. 125).

Slika se ne pojavljuje na TV zaslonu.

- Provjerite jeste li pravilno priključili uređaje (str. 104).

Brisanje/editiranje slika

Fotoaparat ne može obrisati sliku.

- Isključite zaštitu slike (str. 101).

Slučajno ste obrisali sliku.

- Nakon brisanja sliku nije moguće vratiti. Savjetujemo da zaštitite slike kako ih ne biste slučajno obrisali (str. 101).

Nije moguć prikaz DPOF oznake.

- Prikaz DPOF oznaka nije moguć na RAW datotekama.

Računala

Niste sigurni je li operativni sustav vašeg računala kompatibilan s fotoaparatom.

- Pogledajte "Preporučena konfiguracija" (str. 121, 129).

Računalo ne prepoznaje fotoaparat.

- Provjerite je li aparat uključen.
- Kad je baterija slaba, stavite napunjenu bateriju (str. 12) ili koristite AC adapter (nije isporučen).

- Koristite USB kabel (isporučen) (str. 122).
- Odspojite USB kabel s računala i fotoaparata te ga ponovno čvrsto spojite.
- Podesite [USB connection] na [Mass Storage] (str. 122).
- Odspojite s USB priključnica računala svu USB opremu osim ovog fotoaparata, tipkovnice i miša.
- Povežite fotoaparat i računalo izravno, bez uporabe USB *huba* ili nekog drugog uređaja (str. 121).

Ne možete kopirati slike.

- Pravilno spojite fotoaparat i računalo USB kabelom (str. 122).
- Slijedite postupak kopiranja u skladu s operativnim sustavom (str. 123).
- Možda nećete moći snimati na medij formatiran u računalo. Koristite medij za snimanje formatiran u ovom fotoaparatu (str. 111).

Ne možete reproducirati slike na računalo.

- Koristite li "PMB", pročitajte "PMB Guide".
- Obratite se proizvođaču softvera ili računala.

Nakon USB povezivanja se "PMB" ne pokreće automatski.

- Izvedite USB povezivanje kad je računalo uključeno (str. 122).

Ne znate rukovati isporučenim softverom.

- Pogledajte Help ili upute za svaki softver.

Memorijska kartica

Ne možete uložiti memorijsku karticu.

- Ulažete je u pogrešnom smjeru. Okrenite je pravilno (str. 20).

Ne možete snimati na memorijsku karticu.

- Memorijska kartica je puna. Obrišite nepotrebne slike (str. 102).
- Umetnuta je neupotrebljiva memorijska kartica (str. 21).

Greškom ste formatirali memorijsku karticu.

- Sve slike na memorijskoj kartici brišu se formatiranjem i ne mogu se vratiti.

Računalo s "Memory Stick" utovorom ne prepoznaje "Memory Stick PRO Duo".

- Ako računalo s utovorom za "Memory Stick" ne podržava "Memory Stick PRO Duo", spojite fotoaparata na računalo (str. 122). Računalo tada prepoznaje "Memory Stick PRO Duo".

Ispis

Za sljedeći problem također pogledajte odjeljak "Pisač koji podržava funkciju PictBridge" (u nastavku).

Boje slike izgledaju čudno.

- Pri ispisu slika snimljenih u Adobe RGB modu uporabom sRGB pisača koji nisu kompatibilni s Adobe RGB (DCF2.0/Exif2.21) standardom, slike su otisnute sa slabije izraženim bojama (str. 88).

Oba ruba na ispisanoj slici su odrezana.

- Ovisno o pisaču, lijevi, desni, gornji ili donji rub mogu biti odrezani. Posebno kod slika snimljenih u formatu [16:9], bočni rubovi slike mogu biti odrezani.
- Kod ispisa slika pomoću svog pisača, isključite postavke obrezivanja i ispisa bez okvira. Obratite se proizvođaču pisača ima li pisač ove funkcije ili ne.
- Kod ispisa slika u fotografskom studiju, pitajte mogu li vam ispisati slike bez odrezivanja rubova.

Nije moguć ispis slika s datumom.

- Uporabom "PMB" softvera, možete ispisati slike s datumom (str. 133).
- Fotoaparata ne podržava dodavanje datuma na sliku. Međutim, s obzirom da se slike snimaju s podatkom o datumu snimanja, moguće je ispis slika s datumom ako pisač ili softver prepoznaju Exif podatke. Kompatibilnost s Exif podacima provjerite kod proizvođača pisača ili softvera.
- Kod ispisa slika u fotografskom studiju, možete zatražiti ispis slika s datumom.

Pisač koji podržava funkciju PictBridge

Za detalje pogledajte upute za uporabu isporučene s pisačem ili se obratite proizvođaču pisača.

Nije moguće uspostaviti vezu između pisača i aparata.

- Fotoaparat ne možete spojiti izravno na pisač koji ne podržava PictBridge standard. Provjerite s prodavateljem da li pisač podržava PictBridge ili ne.
- Opciju [USB connection] podesite na [PTP] (str. 137).
- Odspojite i ponovno spojite USB kabel. Ako se na pisaču pojavi poruka pogreške, pogledajte njegove upute za uporabu.

Nije moguće otisnuti slike.

- Provjerite jesu li pisač i aparat pravilno povezani USB kabelom.
- Nije moguć ispis RAW datoteka.
- Slike obrađene na računalu ili slike snimljene drugim aparatom se možda neće moći otisnuti.

Na mjestu ispisa datuma ispisuje se oznaka "-- -- --".

- Nije moguće otisnuti datum na slikama koje ga nemaju. Podesite [Date imprint] na [Off] i ponovno otisnite sliku (str. 139).

Ne možete otisnuti sliku u veličini koju ste odabrali.

- Odspojite USB kabel i ponovno ga spojite uvijek kad promijenite veličinu papira nakon što pisač spojite na aparat.
- Postavke ispisa aparata se razlikuju od istih postavki pisača. Promijenite postavke pisača ili aparata (str. 139).

Kad poništite ispis, ne možete koristiti fotoaparat.

- Pričekajte trenutak dok pisač poništava ispis jer to može potrajati (ovisno o pisaču).

Leća objektivna je zamagljena.

- Došlo je do kondenzacije vlage. Isključite aparat i ostavite ga oko sat vremena prije ponovnog korištenja (str. 167).

Kad uključite fotoaparata, pojavljuje se poruka "Set date and time?" (podesite datum i vrijeme).

- Aparat je bio neko vrijeme sa slabom baterijom ili bez baterije. Promijenite bateriju i ponovno podesite datum i vrijeme (str. 23, 156). Izbriše li se podešenje datuma pri svakom mijenjanju baterije, obratite se ovlaštenom servisu.

Broj mogućih snimaka se ne smanjuje ili se smanjuje za dva broja odjednom.

- To se događa zbog toga što se stupanj kompresije i veličina slike mijenjaju nakon kompresije ovisno o kadru kad snimate s JPEG slikom (str. 109).

Podešenje se resetira bez primjene funkcije resetiranja.

- Izvadili ste bateriju dok je preklopka napajanja bila podešena na ON. Prije vađenja baterije podesite preklopku napajanja na OFF te pazite da ne svijetli indikator pristupa (str. 15, 34).

Fotoaparata ne radi pravilno.

- Isključite fotoaparata. Izvadite bateriju i ponovno je uložite. Koristite li AC adapter (nije isporučena), odspojite mrežni kabel. Ako je fotoaparata vruć, ostavite ga da se ohladi prije ovog postupka. Ako fotoaparata ne proradi nakon ovog pokušaja, obratite se Sony servisu.

Treperi pet crtica SteadyShot skale.

- Funkcija SteadyShot ne radi. Možete nastaviti snimati, no funkcija SteadyShot neće raditi. Isključite i ponovno uključite fotoaparata. Ako SteadyShot skala nastavlja treperiti, obratite se ovlaštenom Sony servisu.

U donjem desnom kutu LCD zaslona se prikazuje "--E--".

- Izvadite memorijsku karticu i ponovno je umetnite. Ako se na ovaj način ne ukloni ovaj indikator, formatirajte memorijsku karticu.

Poruke upozorenja

Pojavi li se neka od sljedećih poruka, slijedite pripadajuće upute.

Incompatible battery. Use correct model

- Koristite pogrešnu bateriju (str. 16).

Set date and time?

- Podesite datum i vrijeme. Ako se ova poruka pojavljuje često, ugrađena baterija memorije je istrošena. Zamijenite je (str. 23, 156).

Power insufficient

- Pokušali ste izvesti [Cleaning mode] uz premali napon baterije. Napunite bateriju ili upotrijebite AC adapter (opcija).

Unable to use "Memory Stick". Format?

Unable to use SD memory card. Format?

- Memorijska kartica je bila formatirana u računalu i promijenio se format datoteka. Odaberite [OK], zatim formatirajte karticu. Karticu možete koristiti ponovno, međutim, svi prethodni podaci s nje su izbrisani. Postupak formatiranja može potrajati neko vrijeme.

Ako se poruka pojavi i nakon toga, zamijenite memorijsku karticu.

Card error.

- Uložena je neodgovarajuća memorijska kartica ili ne odgovara format.

Reinsert "Memory Stick". Reinsert SD memory card.

- Umetnuta memorijska kartica se ne može upotrebljavati s ovim aparatom.
- Kartica je oštećena.
- Zaprljani su kontakti kartice.

This "Memory Stick" is not supported.

- Upotrijebite "Memory Stick" kojeg aparat podržava (str. 21).

No "Memory Stick" inserted. Shutter is locked. No SD memory card inserted. Shutter is locked.

- Nije umetnuta memorijska kartica tipa odabranog preklopkom memorijske kartice. Umetnite odgovarajuću karticu ili promijenite položaj preklopke memorijske kartice.

Processing...

- Kod dugih ekspozicija, izvodit će se postupak smanjenja šuma onoliko dugo koliko je zatvarač bio otvoren. Tijekom tog postupka ne možete dalje snimati.

Unable to display.

- Fotoaparat možda neće moći prikazati slike snimljene drugim fotoaparatima ili obrađene računalom.

No lens attached. Shutter is locked.

- Objektiv nije pričvršćen pravilno ili ga nema.
- Kad fotoaparat pričvrščujete na astronomski teleskop ili sličan uređaj, podesite mod snimanja na M.

No images

- Na memorijskoj kartici nema slika.

Image protected

- Pokušali ste izbrisati zaštićene snimke. Izbrišite zaštitu.

Unable to print.

- Pokušali ste označiti RAW slike DPOF set oznakom.

Initializing USB connection...

- Uspostavljena je USB veza. Ne odspajajte USB kabel.

Check the connected device.

- Nije moguće PictBridge spajanje. Odspojite USB kabel i ponovno ga spojite.

Camera overheating. Allow it to cool.

- Fotoaparat se zagrijao zbog kontinuiranog snimanja. Isključite ga te pričekajte da se ohladi i da opet bude spreman za snimanje.

**Camera error
System error**

- Isključite fotoaparat, izvadite bateriju i ponovno je uložite. Ako se ova poruka pojavljuje često, obratite se ovlaštenom Sony servisu.

Unable to magnify.**Unable to rotate image.**

- Slike snimljene drugim aparatima možda se neće moći povećati ni zakrenuti.

No image changed

- Pokušali ste zaštititi slike ili dodati DPOF oznake bez prethodne promjene specifikacija slika.

Cannot create more folders.

- Mapa s nazivom koji započinje s "999" postoji na memorijskoj kartici. Nije moguće kreirati nove mape ako je tome tako.

Printing canceled

- Ispis je poništen. Odspojite USB kabel ili isključite fotoaparat.

Unable to mark.

- Pokušali ste označiti RAW slike u PictBridge izborniku.

Printer error

- Provjerite pisač.
- Provjerite je li oštećena slika koju želite ispisati.

Printer busy

- Provjerite pisač.

Mjere opreza

Nemojte fotoaparata koristiti/ pohranjivati na sljedećim mjestima

- Na jako vrućim, suhim ili vlažnim mjestima
Primjerice, u automobilu parkiranom na izravnom suncu. Moglo bi se deformirati kućište fotoaparata ili može doći do kvara.
- Pod izravnim sunčevim svjetlom ili pored radijatora
Moglo bi doći do promjene boje ili deformiranja kućišta, što može prouzročiti kvar.
- Na mjestima izloženi jakim vibracijama.
- Pored jakih magneta.
- Na pješčanim ili prašnim mjestima
Pazite da u aparat ne uđe pijesak ili prašina, što može uzrokovati kvar, u nekim slučajevima nepopravljiv.

O pohranjivanju

Obavezno pričvrstite pokrov objektiva ili kućišta kad ne koristite fotoaparata. Prije pričvršćivanja pokrova kućišta uklonite s njega svu prašinu. Ako ste kupili objektiv DT 18 – 55 mm F3.5 – 5.6 SAM, nabavite i stražnji pokrov objektiva ALC-R55.

O radnoj temperaturi

Fotoaparata se može koristiti na temperaturi od 0 do 40°C. Snimanje na izuzetno niskim ili visokim temperaturama se ne preporučuje.

O kondenzaciji vlage

Ako fotoaparata unesete izravno iz hladnog u topli prostor ili ga ostavite u jako vlažnoj prostoriji, unutar njega ili na vanjskim dijelovima može se kondenzirati vlaga. Dođe li do toga, fotoaparata neće ispravno raditi.

Sprječavanje kondenzacije vlage

Kod prenošenja fotoaparata iz hladnog u topli prostor, stavite ga u plastičnu vrećicu i ostavite ga neko vrijeme radi prilagodbe na sobnu temperaturu (približno jedan sat).

Ako dođe do kondenzacije vlage

Isključite fotoaparata i pričekajte približno jedan sat da vlaga ispari. Obratite pozornost da snimanje jasnih slika nije moguće ako pokušate snimati dok je u unutrašnjosti objektiva ostala vlaga.

O ugrađenoj punjivoj bateriji

Ovaj fotoaparata ima ugrađenu punjivu bateriju koja omogućuje čuvanje podatka o datumu i vremenu bez obzira na to je li fotoaparata uključen ili isključen.

Ta baterija se uvijek puni sve dok koristite fotoaparatus. Međutim, ako koristite aparat samo nakratko, ona se postupno prazni, a ne koristite li fotoaparatus uopće oko 3 mjeseca, ona se potpuno isprazni. U tom slučaju svakako napunite bateriju prije uporabe fotoaparata.

Međutim, ako ova baterija nije napunjena, još uvijek možete koristiti fotoaparatus sve dok ne snimate datum i vrijeme. Ako se postavke aparata resetiraju nakon svakog punjenja baterije, ugrađena punjiva baterija je možda istrošena. Obratite se Sony servisu.

Punjenje ugrađene baterije

Uložite napunjenu bateriju u aparat ili priključite aparat na zidnu utičnicu pomoću AC adaptera (nije isporučen) i ostavite fotoaparatus isključenim 24 sata ili duže.

Napomene o snimanju/ reprodukciji

- Prije snimanja važnih događaja izvedite probno snimanje kako biste se uvjerali da aparat radi dobro.
- Ovaj fotoaparatus nije vodonepropustan niti otporan na zapljuskivanje i prašinu.
- Nemojte gledati u sunce ili jake izvore svjetla kroz skinuti objektiv ili tražilo. Možete nepovratno ozlijediti oči ili uzrokovati kvar fotoaparata.
- Aparatus ne koristite u blizini uređaja s jakim radiovalovima ili zračenjima, jer u tom slučaju uređaj neće dobro snimati ili reproducirati.
- Uporaba aparata na pješćanim i prašnjavim lokacijama može uzrokovati kvarove.
- Ukoliko dođe do kondenzacije vlage, pričekajte da nestane prije uporabe aparata (str. 156).
- Nemojte tresti ili udarati aparat. Osim kvarova i nemogućnosti snimanja fotografija može se dogoditi da više ne možete upotrebljavati medij za snimanje ili da se slikovni podaci oštete, izgube ili izbrišu.
- Prije uporabe očistite površinu bljeskalice. Toplina pri radu bljeskalice može uzrokovati prljanje površine bljeskalice ili lijepljenje prašine po površini što će rezultirati nedovoljnim svjetlom.
- Držite aparat, isporučeni pribor, itd., izvan dohvata djece. Postoji opasnost da djeca progutaju bateriju, pokrov priključka za pribor ili drugi sitan dio. U takvim slučajevima odmah se obratite liječniku.

Dodatne informacije o ovom proizvodu i odgovore na često postavljana pitanja potražite na našoj internetskoj stranici za podršku korisnicima.

<http://www.sony.net/>