











**SONY**<sup>®</sup>

# Cyber-shot

*Camera foto digitală*

## Manual de instrucțiuni “Cyber-shot Handbook” *DSC-W300*

Înainte de a utiliza camera foto, vă rugăm să citiți cu atenție acest manual, manualul cu instrucțiuni de folosire precum și pe cel “Cyber-shot Step-up Guide”, după care să păstrați documentația pentru a o putea consulta ulterior.

-  **Cuprins**
-  Operații de bază
-  Utilizarea funcțiilor pentru înregistrare
-  Utilizarea funcțiilor de vizualizare
-  Personalizarea configurației
-  Conectarea camerei la un televizor
-  Folosirea calculatorului
-  Imprimarea fotografiilor
-  Soluționarea defecțiunilor
-  Informații suplimentare
-  Index

## Note privind utilizarea camerei

### Tipuri de “Memory Stick” ce pot fi utilizate (nu sunt furnizate)

“Memory Stick Duo” : se poate utiliza cu această cameră foto.



Puteți utiliza un card “Memory Stick Duo” pentru camera dvs.

“Memory Stick” : nu se poate utiliza cu această cameră foto.



Nu puteți utiliza un card “Memory Stick” pentru camera dvs.

### Nu pot fi utilizate alte carduri de memorie

- Pentru detalii legate de “Memory Stick Duo”, consultați pagina 136.

### Când folosiți o unitate “Memory Stick Duo” la un echipament compatibil cu “Memory Stick”

Puteți folosi o unitate “Memory Stick Duo”, introducând-o într-un Adaptor Memory Stick Duo (nu este furnizat).



Adaptor Memory Stick Duo

### Note privind acumulatorul

- Înainte de a utiliza camera foto pentru prima dată, încărcați acumulatorul care v-a fost furnizat.
- Acumulatorul poate fi încărcat chiar dacă nu este complet descărcat. De asemenea, puteți utiliza acumulatorul chiar dacă nu este complet încărcat, folosind capacitatea parțială a acestuia, indiferent cât este.
- Dacă intenționați să nu utilizați acumulatorul o perioadă mai lungă de timp, consumați complet energia sa, scoateți-l din camera foto și apoi depozitați-l într-un loc uscat și răcoros pentru a-i menține în bună stare funcțiile.
- Pentru detalii legate de acumulator, consultați pagina 138.

### Lentilele Carl Zeiss

Această cameră foto este echipată cu lentile Carl Zeiss care sunt capabile să reproducă imagini clare, cu contrast excelent.

Lentilele acestui aparat au fost produse în sistemul de asigurare a calității atestat de Carl Zeiss, în conformitate cu standardele de calitate ale Carl Zeiss din Germania.

### Ecran LCD și lentile

- Ecranul LCD este produs printr-o tehnologie de foarte mare precizie, astfel încât peste 99,99% dintre pixeli să fie operaționali. Totuși, este posibil ca unele puncte minuscule negre și/sau luminoase (de culoare albă, roșie, albastră sau verde) să apară constant pe ecranul LCD. Apariția acestor puncte este normală în procesul de producție și nu afectează în nici un fel înregistrarea.

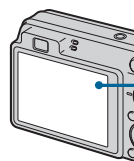

Puncte negre, albe, roșii, albastre sau verzi

- Aveți grijă când așezați camera lângă o fereastră sau afară. Expunerea ecranului LCD sau a obiectivului la lumină solară directă o perioadă îndelungată, poate genera disfuncționalități.
- Nu apăsați puternic ecranul LCD. Ecranul se poate decolora și pot apărea disfuncționalități.
- Este posibil ca imaginile să lase urme pe ecranul LCD atunci când vă aflați în spații cu temperatură scăzută. Aceasta nu reprezintă o disfuncționalitate.
- Aveți grijă să nu ciocniți lentilele mobile și nici să nu le aplicați o forță prea mare.

### Imaginile folosite în acest manual

Ilustrațiile utilizate ca exemple în acest manual sunt imagini reproduse și nu imagini reale înregistrate cu această cameră foto.

# Cuprins

Note privind utilizarea camerei .....	2
Tehnici de bază pentru obținerea unor imagini mai bune .....	7
Focalizare – Focalizarea cu succes asupra unui subiect .....	7
Expunere – Reglarea intensității luminoase .....	9
Culoare – În legătură cu efectele de lumină .....	10
Calitate – În legătură cu dimensiunea și calitatea imaginii .....	11
Bliț – În legătură cu utilizarea blițului .....	13
Identificarea părților .....	14
Indicatori de ecran .....	16
Modificarea interfeței de ecran .....	20
Utilizarea memoriei interne .....	22

## Operații de bază

Utilizarea comutatorului de mod .....	23
Înregistrarea simplificată a imaginilor (Modul automat de reglaj) ...	24
Înregistrarea de fotografii (Selecția Scenei) .....	28
Înregistrarea folosind reglarea manuală a expunerii .....	34
Vizualizarea imaginilor .....	36
Vizualizarea fotografiilor ca o succesiune de imagini .....	38
Ștergerea imaginilor .....	42
Descrierea diverselor funcții – HOME / Meniu .....	44
Elementele meniului .....	47

## Utilizarea funcțiilor pentru înregistrare



<i>Meniul de înregistrare</i> .....	49
<b>Scene Selection (Selecția Scenei)</b> : Folosirea Selecției Scenei	
<b>Image Size (Dimensiunea imaginii)</b> : Alegerea dimensiunii imaginii	
<b>Flash (Bliț)</b> : Reglarea blițului	
<b>Face Detection (Detectia feței)</b> : Detectarea feței subiectului	
<b>Smile Detection (Detectia zâmbetelor)</b> : Reglarea funcției de detecție a zâmbetelor	
<b>Smile Detection Sensibility (Sensibilitatea de detecție a zâmbetelor)</b> : Reglarea funcției de sensibilitate la detecție a zâmbetelor	
<b>REC Mode (Modul de înregistrare)</b> : Alegerea metodei de înregistrare continuă	
<b>Scene Recognition (Recunoașterea scenei)</b> : Determinarea scenei de înregistrat și fotografierea acesteia	

## Cuprins









- EV** : Ajustarea intensității luminoase
- ISO (Sensibilitate)** : Stabilirea sensibilității luminoase
- Metering Mode (Metoda de măsurare)** : Alegerea metodei de măsurare
- Focus (Focalizare)** : Schimbarea metodei de focalizare
- White Balance (Echilibrul de alb)** : Ajustarea tonurilor de culoare
- Underwater White Balance (Echilibrul de alb subacvatic)** : Ajustarea tonurilor de culoare la înregistrarea subacvatică
- Flash Level (Nivelul blițului)** : Stabilirea cantității de lumină emisă de bliț
- Red Eye Reduction (Reducerea efectului de ochi roșii)**
- DRO (Optimizatorul domeniului D)** : Optimizarea luminozității și a contrastului
- Noise Reduction (Reducerea zgomotului)** : Ajustarea reducerii zgomotului
- Color Mode (Modul de culoare)** : Modificarea vivacității imaginilor sau adăugarea de efecte speciale
- Color Filter (Filtru de culoare)** : Funcția de stabilire a filtrului de culoare
- Color Saturation (Saturație de culoare)** : Ajustarea saturației de culoare
- Contrast (Contrast)** : Reglarea contrastului
- Sharpness (Claritate)** : Reglarea clarității
- SteadyShot (Stabilizator de imagine)** : Selectarea modului de eliminare a neclarității
-  **Shooting Setting (Reglaje pentru înregistrare)** : Selectarea reglajelor pentru înregistrare





## Utilizarea funcțiilor de vizualizare

### Selectarea modul de vizualizare ..... 68

-  (Date View - *Vizualizarea după dată*) : Imaginile sunt afișate în funcție de dată
-  (Folder View - *Vizualizarea după director*) : Imaginile sunt afișate în funcție de directorul căruia îi aparțin
-  (Favorite - *Favorite*) : Afișarea imaginilor înregistrate ca favorite











### Meniul de vizualizare ..... 69

-  (Ștergere) : Ștergerea imaginilor
-  (Modul de vizualizare) : Comutarea între diverse moduri de vizualizare disponibile
-  (Lista datelor) : Selectarea datei de redare la folosirea vizualizării după dată
-  (Selecție după figuri) : Redarea imaginilor alese pentru a satisface anumite condiții
-  (Adăugare / Eliminare favorite) : Adăugarea sau eliminarea de imagini la categoria favorite
-  (Succesiune de imagini) : Prezentarea unei serii de imagini
-  (Retușare) : Retușarea fotografiilor după înregistrare
-  (Redimensionare cu mai multe scopuri) : Modificarea dimensiunii imaginii în funcție de utilizarea acesteia
-  (Protecție) : Evitarea ștergerii accidentale a imaginilor

-  (Marcaj de imprimare) : Atașarea marcajelor pentru ordinea de imprimare
-  (Imprimare) : Tipărirea imaginilor cu ajutorul unei imprimante
-  (Rotire) : Rotirea unei fotografii
-  (Selectarea directorului) : Alegerea directorului de vizualizare a imaginilor

## Personalizarea configurației

### Personalizarea reglajelor și a facilității de gestionare a memoriei 80

	<b>Gestionarea memoriei</b> .....	82
	<b>Memory Tool — Instrument pentru Memory Stick</b> .....	82
	Formatare	Schimbarea directorului de înregistrare
	Crearea directorului de înregistrare	Copiere
	<b>Memory Tool — Instrument pentru memoria internă</b> .....	84
	Formatare	
	<b>Reglaje</b> .....	85
	<b>Main settings — Reglaje principale 1</b> .....	85
	Semnal sonor	Inițializare
	Ghidul funcțiilor	Modul Smile demo
	<b>Main settings — Reglaje principale 2</b> .....	87
	Conexiune USB	Ieșire video
	COMPONENT	Mărire la format panoramic
	<b>Shooting Settings — Reglaje de înregistrare 1</b> .....	89
	Iluminarea de asistență	Zoom digital (Mărire digitală)
	Caroiaj	Lentile de conversie
	Modul AF (Focalizarea Automată)	
	<b>Shooting Settings — Reglaje de înregistrare 2</b> .....	92
	Orientare automată	Reluare automată
	<b>Potrivirea ceasului</b> .....	93
	<b>Alegerea limbii</b> .....	94

## Conectarea camerei la un televizor

Vizualizarea imaginilor la televizor .....	95
--	----

## Cuprins

<b>Folosirea calculatorului</b>	
Utilizarea unui calculator Windows .....	98
Instalarea software-ului (furnizat) .....	100
Utilizarea aplicației software “Picture Motion Browser” (furnizată) .....	102
Copierea imaginilor pe calculator folosind “Picture Motion Browser” .....	103
Copierea imaginilor pe calculator fără a folosi aplicația “Picture Motion Browser” .....	107
Vizualizarea cu ajutorul camerei a imaginilor stocate pe un calculator (folosind o unitate de memorie “Memory Stick Duo”) .....	109
Utilizarea aplicației software “Music Transfer” (furnizată) .....	110
Utilizarea unui calculator Macintosh .....	111
Vizualizarea “Cyber-shot Step-up Guide” .....	113
<b>Imprimarea fotografiilor</b>	
Cum se imprimă fotografiile .....	114
Imprimarea directă folosind o imprimantă compatibilă PictBridge .....	115
Imprimarea fotografiilor la un magazin specializat .....	118
<b>Soluționarea defecțiunilor</b>	
Soluționarea defecțiunilor .....	120
Indicatoare și mesaje de avertizare .....	131
<b>Informații suplimentare</b>	
Utilizarea camerei digitale în străinătate — surse de alimentare .	135
Despre “Memory Stick Duo” .....	136
Despre acumulator .....	138
Despre încărcătorul pentru acumulator .....	140
<b>Index</b>	
Index .....	141

## Tehnici de bază pentru obținerea unor imagini mai bune

Focalizare

Expunere

Culoare

Calitate

Bliț



Această secțiune descrie operațiile de bază necesare pentru a putea folosi corespunzător camera foto. Sunt descrise procedurile de utilizare a diferitelor funcții ale camerei, cum ar fi : comutatorul de mod (pag. 23), interfața HOME (pag. 44) și meniurile (pag. 46).

### Focalizare Focalizarea cu succes asupra unui subiect

Când apăsați pe jumătate butonul declanșator, camera reglează în mod automat focalizarea (Auto Focus). Aveți grijă să apăsați butonul declanșator numai pe jumătate.

Nu apăsați brusc și complet butonul declanșator.



Apăsarea pe jumătate a butonului declanșator



Indicatorul AE/AF blocat clipește → Indicatorul rămâne aprins/se emite un semnal sonor



Apăsați complet butonul declanșator



Pentru a fotografia subiecte pentru care focalizarea este dificil de reglat → [Focus] (pag. 58)  
Dacă imaginea este neclară și după focalizare, este posibil să fie așa din cauza mișcării involuntare a aparatului. → Citiți “Recomandări pentru evitarea imaginilor neclare” (în continuare).

## Tehnici de bază pentru obținerea unor imagini mai bune

### Recomandări pentru evitarea imaginilor neclare

Camera s-a mișcat în mod accidental când ați înregistrat imaginea. Vom denumi aceasta “agitarea camerei”. Pe de altă parte, dacă subiectul s-a deplasat când ați înregistrat, vom denumi aceasta “subiect neclar”.

#### Agitarea camerei



#### Cauză

Măinile sau corpul dvs. tremură când țineți camera și apăsați butonul declanșator, întreaga imagine rezultată fiind neclară.

#### Ce puteți face pentru a reduce neclaritatea

- Folosiți un trepied sau așezați camera pe o suprafață plată, stabilă pentru a menține aparatul nemișcat.
- Înregistrați folosind cronometrul cu întârziere de 2 secunde și stabiliți camera ținând ferm, în laterală, brațul cu care fotografiați, după ce apăsați butonul declanșator.

#### Subiect neclar

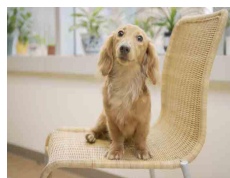
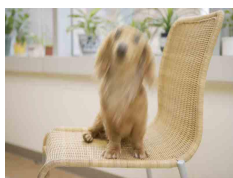



#### Cauză

Cu toate că mențineți camera în poziție stabilă, subiectul se deplasează în cursul perioadei de expunere, astfel că acesta va apărea neclar când este apăsat butonul declanșator.

#### Ce puteți face pentru a reduce neclaritatea

- Selectați **ISO** (modul Înaltă sensibilitate) sau **ISO+** (modu Sensibilitate maximă) la Selecția Scenei.
- Selectați o sensibilitate ISO mai mare pentru ca viteza obturatorului să crească și apăsați butonul declanșator înainte ca subiectul să se miște.

#### Note

- Funcția de eliminare a neclarităților este activată din fabrică, aceasta fiind varianta implicită de reglaj. Astfel rezultatul agitării camerei este redus în mod automat. Această funcție nu este însă eficientă în cazul subiectelor neclare.
- În plus, agitarea camerei și subiectele neclare apar frecvent în condiții de iluminare slabă sau de viteză redusă a obturatorului, cum este cazul în modurile  Twilight și  Twilight Portret. Când folosiți aceste moduri, țineți seama de considerațiile de mai sus.



## Expunere **Reglarea intensității luminoase**

Puteți obține diferite imagini reglând expunerea și sensibilitatea ISO. Expunerea reprezintă cantitatea de lumină pe care camera foto o primește când eliberați obturatorul.

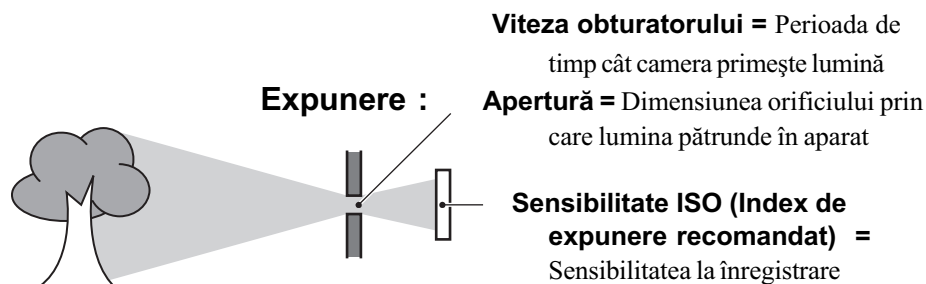

**Supraexpunere** = prea multă lumină. Imaginea are prea mult alb

Pentru expunere este aleasă automat valoarea corectă atunci când este ales modul automat de reglaj. Expunerea poate fi reglată și manual, cu ajutorul funcțiilor următoare :



**Expunere corectă**

**Manual exposure (expunere reglată manual)**

Vă permite să reglați manual viteza obturatorului și apertura (pag. 34)



**Subexpunere** = prea puțină lumină. Imaginea este prea întunecată

**Reglaj EV (diferența față de expunerea stabilită de camera foto)**

Vă permite să reglați expunerea care a fost determinată de camera foto (pag. 55).

**Metering mode (metoda de măsurare)**

Vă permite să schimbați partea subiectului unde se vor efectua măsurătorile pentru determinarea expunerii (pag. 57).

## Tehnici de bază pentru obținerea unor imagini mai bune

### Reglarea sensibilității ISO (Index de expunere recomandat)

Sensibilitatea ISO este o unitate de măsură a vitezei pentru suporturile de înregistrare care încorporează un senzor de imagine care recepționează lumină. Chiar dacă expunerea este aceeași, imaginile vor diferi în funcție de sensibilitatea ISO. Pentru a ajusta sensibilitatea ISO, consultați pagina 56.



#### Sensibilitate ISO crescută

Sunt înregistrate imagini luminoase chiar și atunci când se fotografiază în spații întunecate, viteza obturatorului fiind mărită pentru a fi reduse neclaritățile. Imaginea tinde însă să prezinte zgomot.







#### Sensibilitate ISO scăzută

Este înregistrată o imagine mai uniformă, care însă poate fi mai întunecată, dacă expunerea este insuficientă.

## Culoare În legătură cu efectele de lumină

Culoarea aparentă a subiectului este afectată de condițiile de iluminare.

**Exemplu : Culoarea unei imagini este influențată de sursele de iluminare**

Starea vremii / iluminare	Daylight (lumina zilei)	Cloudy (înnorat)	Fluorescent	Incandescent
Caracteristici ale luminii	Alb (standard)	Albăstrui	Verzui	Roșiatic
				

Tonurile de culoare sunt reglate automat în modul de autoreglaj.

Puteți regla însă și manual tonurile de culoare cu ajutorul opțiunii [White Bal] (pag. 60).

Calitate

## În legătură cu dimensiunea și calitatea imaginii

O imagine digitală este alcătuită dintr-o colecție de puncte minuscule denumite pixeli. Dacă imaginea conține un număr mare de pixeli înseamnă că este de mari dimensiuni, că ocupă mai multă memorie și că prezintă subiectul până în mici detalii. "Dimensiunea imaginii" este exprimată prin numărul de pixeli.

Cu toate că diferențele nu sunt vizibile pe ecranul camerei foto, detaliile fine și durata de timp necesară procesării datelor pot diferi atunci când imaginea este imprimată sau prezentată pe monitorul unui calculator personal.

### Descrierea pixelilor și a dimensiunii imaginii

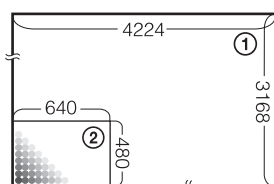

① Dimensiunea imaginii : 13 M

$$4224 \text{ pixeli} \times 3168 \text{ pixeli} = 13.381.638 \text{ pixeli}$$

② Dimensiunea imaginii : VGA

$$640 \text{ pixeli} \times 480 \text{ pixeli} = 307.200 \text{ pixeli}$$

### Alegerea dimensiunii imaginii (pag. 12)

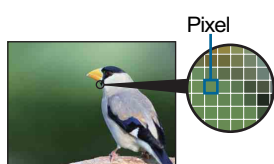

**Muți pixeli** (Calitate superioară a imaginii și fișier de dimensiune mai mare)



➔ *Exemplu :*  
Imprimare până la dimensiune A3+

**Puțini pixeli** (Calitate mai slabă a imaginii, însă o dimensiune mai redusă a fișierului)

➔ *Exemplu :*  
Imagine care poate fi atașată pentru a fi transmisă prin poșta electronică

## Tehnici de bază pentru obținerea unor imagini mai bune

Varianta implicită este marcată cu simbolul ✓.

	Dimensiunea fotografiilor	Exemple	Nr. imagini	Mod de imprimare
✓	13 M (4224 × 3168)	Imprimare până la A3+	Mai puține	Mai fin
	3:2 (8M)* <sup>1</sup> 4224 × 2816	Pentru raportul laturilor fotografiilor 3:2		
	8M (3264 × 2448)	Imprimare până la A3		
	5 M (2592 × 1944)	Imprimare până la A4		
	3 M (2048 × 1536)	Imprimare până la 10 × 15 cm, respectiv până la 13 × 18 cm		
	VGA (640 × 480)	Pentru înregistrarea de imagini cu dimensiune redusă destinate transmiterii prin E-mail	Mai multe	Mai grosier
	16:9 (10M) * <sup>2</sup> (4224 × 2376)	Pentru vizualizarea pe ecranele unor televizoare HDTV și pentru imprimare A3	Mai puține	Mai fin
	16:9 (2M) * <sup>2</sup> (1920 × 1080)	Pentru vizualizarea pe ecranele unor televizoare HDTV	Mai multe	Mai grosier

\*<sup>1</sup> Fotografiile sunt înregistrate având raportul laturilor de 3:2, ca și hârtia fotografică sau cărțile poștale etc.

\*<sup>2</sup> Ambele margini ale fotografiei pot fi eliminate la imprimare (pag. 128).

	Dimensiunea imaginilor de film	Cadre /secundă	Posibilități de utilizare
	640 (Fine) (640 × 480)	Aprox. 30	Înregistrare la calitate înaltă a filmelor pentru afișarea pe ecran.
✓	640 (Standard) (640 × 480)	Aprox. 17	Înregistrare la calitate standard a filmelor pentru afișarea pe ecran.
	320 (320 × 240)	Aprox. 8	Pentru înregistrarea de imagini cu dimensiune redusă destinate transmiterii prin E-mail

- Cu cât dimensiunea imaginii este mai mare, cu atât calitatea acesteia este superioară.
- Cu cât sunt redade mai multe cadre pe secundă, cu atât redarea este mai cursivă.

## Bliț

### În legătură cu utilizarea blițului

Când folosiți blițul, ochii subiectului pot apărea roșii sau pot apărea puncte neclare, circulare, de culoare albă. Aceste fenomene pot fi reduse urmând pașii descriși în continuare.

#### Fenomenul “ochi roșii”

Fenomenul este cauzat de reflexia luminii blițului pe vasele de sânge de pe retina ochilor subiectelor vizate, acestea având ochii larg deschiși în locuri întunecate.

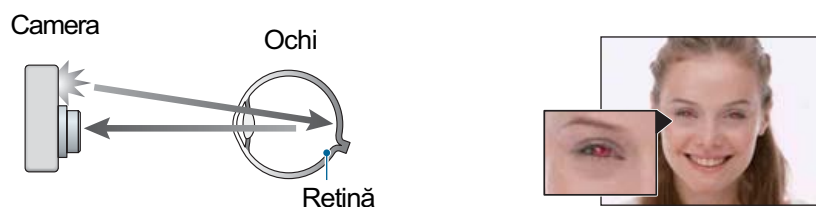

#### Cum poate fi diminuat fenomenul “ochi roșii” ?

- Alegeți pentru [Red Eye Reduction] varianta [On] (pag. 63).
- Selectați ISO (modul Înaltă sensibilitate)\* sau ISO+ (modul Sensibilitate maximă) la Selecția Scenei (pag. 29). (Blițul este oprit automat.)
- Când ochii subiectului devin roșii, corectați imaginea cu [Retouch] în meniul de vizualizare (pag. 72) sau cu aplicația software “Picture Motion Browser”.

#### “Puncte circulare albe”

Apariția acestora este cauzată existența în aer, în apropierea obiectivului a unor particule (de praf, de polen etc.) care reflectă lumina emisă de bliț apărând în imagini sub forma unor pete circulare albe.

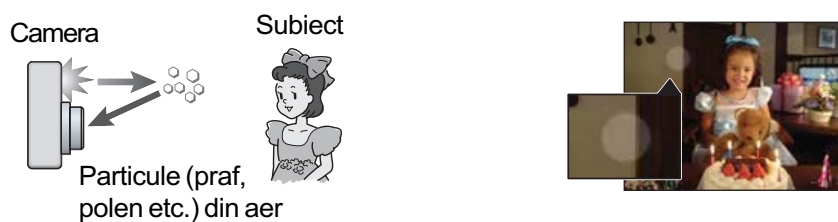

#### Cum pot fi reduse “punctele circulare albe” ?

- Iluminați spațiul unde fotografiați și înregistrați subiectul fără bliț.
- Selectați ISO (modul Înaltă sensibilitate)\* sau ISO+ Extra High Sensitivity (modul Sensibilitate maximă)\* la Selecția Scenei. (Blițul este oprit automat.)

\* Chiar dacă selectați ISO (modul Înaltă sensibilitate) sau ISO+ (modul Sensibilitate maximă) la Selecția Scenei, este posibil ca viteza obturatorului să scadă în condiții de iluminare slabă sau în spații întunecate. În astfel de cazuri, utilizați un trepid sau stabiliți camera ținând ferm, în laterală, brațul cu care fotografiați, după ce apăsați butonul declanșator.

## Identificarea părților

Pentru detalii legate de funcționare, consultați paginile indicate între paranteze.

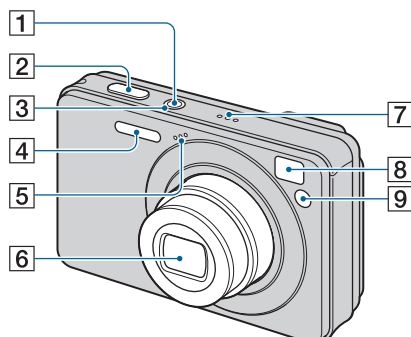

- 1 Buton POWER
- 2 Buton declanșator (24)
- 3 Indicator luminos POWER
- 4 Bliț (26)
- 5 Microfon
- 6 Obiectiv
- 7 Difuzor (în partea de jos)
- 8 Fereastra vizorului
- 9 Indicator luminos al cronometrului propriu (27) / Indicator luminos Smile Shutter (32) / Iluminare de asistență AF (89)

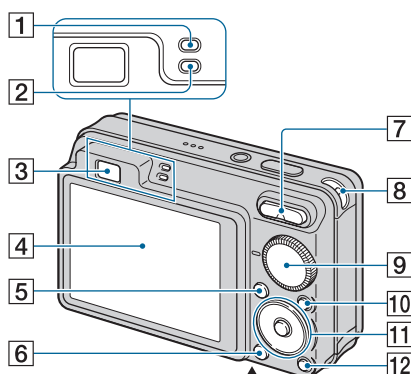

Partea de jos

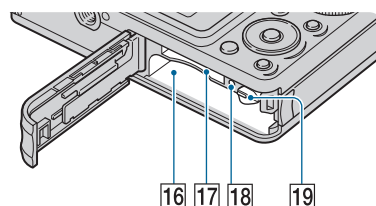
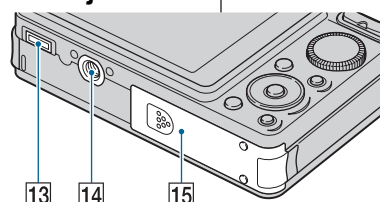

- 1 Indicator luminos AE / AF blocat (verde)
- 2 Indicator luminos de încărcare a blițului / Indicator luminos de înregistrare (portocaliu)
- 3 Vizor
- 4 Ecran LCD (20)
- 5 Buton MENU (46)
- 6 Buton ▶ (Redare) (36)
- 7 Pentru înregistrare : Buton de zoom (W/T) (25)  
Pentru vizualizare : Buton ◀ / ▶ (pentru mărire la redare) (36) / Buton 📐 (Index) (37)
- 8 Bridă de prindere a curelei
- 9 Comutator de mod (23)
- 10 Buton HOME (44)

## Identificarea părților

### 11 Buton de comandă

**Meniu activ:** ▲/▼/◀/▶/● (46)

**Meniu oprit:** DISP / ⌚ / 🌸 / ⚡

(20, 26, 27)

Când comutatorul de mod este în poziția

M : Viteza obturatorului / Apertura (34)

### 12 Buton (succesiune de imagini)

(38)

### 13 Sistem de prindere a trepiedului (în partea de jos a aparatului)

- Folosiți un trepied al cărui șurub de prindere este mai mic de 5,5 mm. Nu veți putea prinde în siguranță camera de trepiede care au șuruburi mai lungi și este posibil să deteriorați aparatul.

### 14 Multiconector (în partea de jos)

Utilizat în următoarele situații :

- La realizarea unei conexiuni USB între camera foto și calculator.
- La realizarea unei conexiuni la mufele de intrare audio / video ale televizorului.
- La realizarea conexiunii cu o imprimantă compatibilă cu standardul PictBridge.

### 15 Capacul compartimentului pentru acumulator / “Memory Stick Duo”

### 16 Compartiment pentru acumulator

### 17 Slot pentru “Memory Stick Duo”

### 18 Indicator luminos de acces

### 19 Pârghie de eliberare a acumulatorului

## Indicatori de ecran

La fiecare apăsare a butonului ▲ (DISP), interfața se modifică (pag. 20).

Consultați paginile indicate între paranteze pentru a afla detalii legate de funcționare.

### Când fotografiați

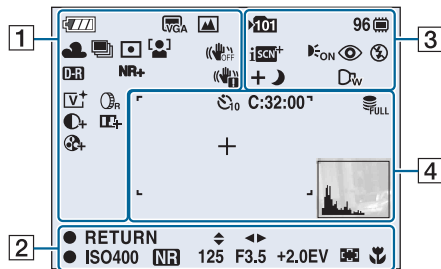

- În modul simplificat de înregistrare apar mai puțini indicatori

### Când filmați

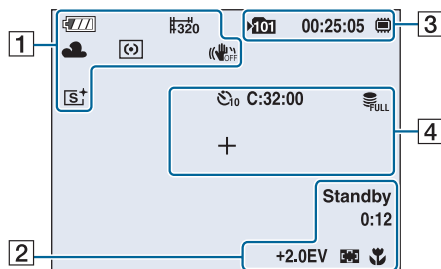

Indicatori	Semnificație
	Energia rămasă a acumulatorului
	Avertisment de energie scăzută (131)
	Dimensiunea imaginii (49)
	Comutator de mod / Meniu (Selecția Scenei) (28)
<b>P M</b>	Comutator de mod (Program automat) (23)

Indicatori	Semnificație
	Echilibrul de alb (60, 62)
	Modul înregistrare în rafală / Valori adiacente (53)
	Metoda de măsurare (57)
	Detecția feței (51) / Detecția zâmbetelor (52)
	Steady Shot (67) <ul style="list-style-type: none"> <li>• În varianta implicită, când este apăsat pe jumătate butonul de declanșator, în funcție de reglajul stabilit pentru Steady Shot apare unul dintre acești indicatori.</li> </ul>
	DRO (63)
	Reducerea zgomotului (64)
	Avertizare de vibrație <ul style="list-style-type: none"> <li>• Indică faptul că vibrațiile vă pot împiedica să înregistrați imagini clare în spații insuficient iluminate. Puteți înregistra imagini chiar dacă apare avertizarea de vibrații. Vă recomandăm însă să activați funcția de eliminare a neclarităților, folosind blițul pentru o iluminare mai bună sau trepiedul ori alt sistem pentru a stabiliza camera (pag. 8).</li> </ul>
	Indicator de sensibilitate la detecția zâmbetelor / Număr de imagini (32)
	Scala de zoom (de mărire) (25, 90)



## Indicatori de ecran

Indicatori	Semnificație
	Modul color (64)
	Filtru de culoare (65)
	Contrast (66)
	Claritate (66)
	Saturația culorilor (66)

2

Indicatori	Semnificație
	Modul de reglare manuală a expunerii (34)
	Ghidul funcțiilor pentru expunerea reglată manual (34)
	Indicator AE/AF blocat (24)
	Starea de așteptare / înregistrarea unui film
	Numărul ISO (56)
	Obturator lent pentru reducerea zgomotului • Când viteza obturatorului scade sub o anumită valoare în condiții de iluminare slabă, funcția NR slow shutter (obturator lent pentru reducerea zgomotului) se activează automat pentru a reduce zgomotul imaginii.
	Viteza obturatorului
	Valoarea aperturii
	Valoarea expunerii (55)
	Durata înregistrării (minunte:secunde)
	Zona de autofocalizare (58)
	Valoare semimanuală (59)
	Macro (26)

3

Indicatori	Semnificație
	Director de înregistrare (82) • Acesta nu apare când este folosită memoria internă.
	Numărul de imagini rămase de înregistrat
	Suport de înregistrare ("Memory Stick Duo", memoria internă)
	Durata de înregistrare rămasă (ore : min : sec)
	Recunoașterea scenei (54)
	Asistență AF (89)
	Reducerea efectului de ochi roșii (63)
	Modul bliț (26)
	Încărcarea blițului
	Lentile de conversie (91)

4

Indicatori	Semnificație
	Cronometrul propriu (27)
	Afișaj de autodiagnosticare (131)
	Baza de date completă (134)
	Marcajul încrucișat al expometrului punctual (57)
	Zone de autofocalizare (58)
	Histogramă (20)

## Indicatori de ecran

### La redarea fotografiilor

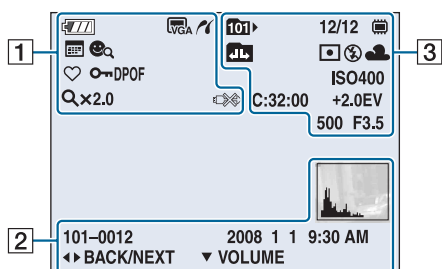

Indicatori	Semnificație
DPOF	Marcaj pentru ordinea de imprimare (118)
x 2.0	Scala de mărire (36)
	Conectare PictBridge (117) • Nu decuplați cablul pentru mufa multifuncțională câtă vreme este afișat acest simbol.

### La redarea filmelor

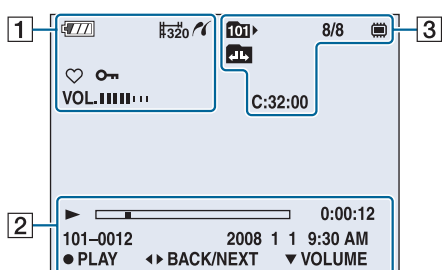

Indicatori	Semnificație
	Redare (36)
	Bară de evoluție a redării
00:00:12	Contor
101-0012	Număr director - fișier (79)
2008 1 1 9:30 AM	Data/ora la care a fost înregistrată imaginea redată
● STOP ● PLAY	Ghidul funcțiilor pentru redarea imaginii
◀▶ BACK/ NEXT	Selectează imaginile
▼ VOLUME	Reglează volumul
	Histogramă (20). • Când afișarea histogrammei este dezactivată apare simbolul

Indicatori	Semnificație
	Perioada de autonomie rămasă
	Avertisment de energie scăzută (131)
	Dimensiunea imaginii (49)
	Conectare PictBridge (116)
	Modul vizualizare (68)
	Filtru pentru alegerea tipului de figuri (70)
	Favorite (68)
	Protecție (77)
VOL.	Volum (36)

## Indicatori de ecran

3

Indicatori	Semnificație
	Director de redare (79) • Acest simbol nu apare dacă folosiți memoria internă.
8/8 12/12	Numărul imaginii/Numărul de imagini înregistrate în directorul selectat
	Suport de redare (“Memory Stick Duo”, memoria internă)
	Schimbare director (79) • Acesta nu apare când este folosită memoria internă.
	Metoda de măsurare (57)
	Bliț
AWB 	Echilibrul de alb (60)
C:32:00	Afișaj de autodiagnosticare (131)
iso400	Numărul ISO (56)
+2.0EV	Valoarea expunerii (55)
500	Viteza obturatorului
F3.5	Valoarea aperturii

## Modificarea interfeței de ecran

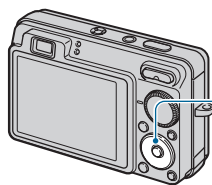

Buton ▲ (DISP)  
(Comutator de  
interfață)

La fiecare apăsare a butonului ▲ (DISP), afișajul se modifică după cum este prezentat mai jos.

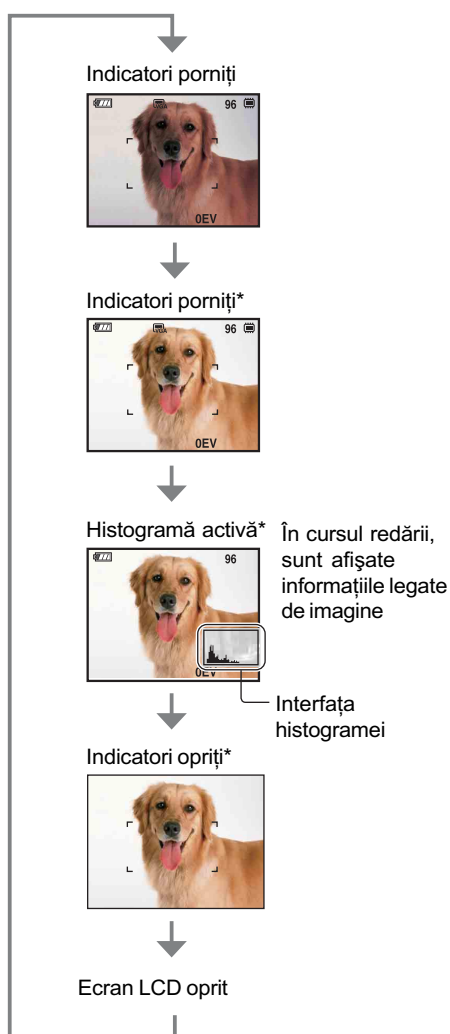

\* Luminozitatea ecranului LCD este mărită

- Dacă priviți imaginile în lumină puternică de exterior, creșteți luminozitatea ecranului LCD. În astfel de condiții, energia acumulatorului va scădea însă mai repede.
- Histograma nu este afișată în următoarele situații :
  - La înregistrare :
    - când este afișat meniul,
    - când se înregistrează filme.
  - La redare :
    - când este afișat meniul,
    - în modul index,
    - când folosiți mărirea la redare,
    - când este rotită o fotografie,
    - când sunt redade filme,
    - când este afișată Lista favoritelor,
    - când este afișată Lista datelor.
- Nu puteți opri ecranul LCD în cursul redării imaginii.
- Poate exista o diferență mare între histograma afișată în timpul înregistrării și cea din timpul redării, în următoarele cazuri :
  - când blițul luminează stroboscopic,
  - când viteza obturatorului este mică sau mare.
- Este posibil ca histograma să nu fie afișată în cazul imaginilor înregistrate cu alte camere.
- Când ecranul LCD este oprit, mărirea digitală nu funcționează. Când selectați ⚡ (modul bliț) / ⌚ (cronometrul propriu) / 🌸 (macro), imaginea este afișată pentru circa două secunde.
- Dacă opriți alimentarea și apoi o reporniți când ecranul LCD este oprit, indicatorii vor fi activi.

## Modificarea interfeței de ecran

☀️ Ajustarea expunerii EV (valoarea expunerii) folosind histograma

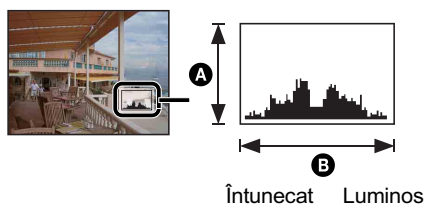

Histograma este un grafic care prezintă luminozitatea unei imagini. Apăsăți în mod repetat butonul ▲ (DISP) pentru a fi afișată histograma în interiorul ecranului. Graficul afișat indică o imagine luminoasă dacă valorile sunt concentrate spre dreapta, respectiv o imagine întunecată când valorile sunt concentrate spre stânga.

Ⓐ Număr de pixeli

Ⓑ Luminozitate

- Histograma este afișată și în cazuri în care este redată o singură imagine, dar nu puteți regla expunerea.

## Utilizarea memoriei interne

Camera are o memorie internă de 15 MB. Această memorie nu poate fi scoasă din aparat. Puteți înregistra imagini în memoria internă, chiar dacă nu există nici o unitate “Memory Stick Duo” introdusă în aparat.

- Filmele cu dimensiunea de [640(Fine)] nu pot fi înregistrate în memoria internă.

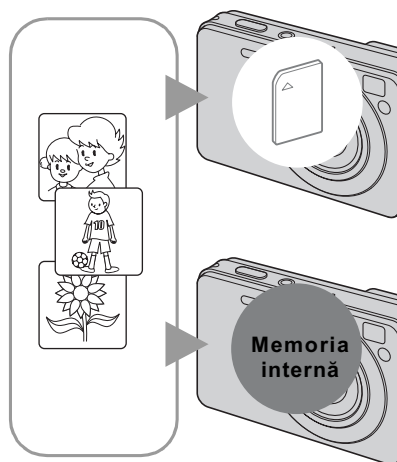

### Dacă în aparat este introdusă o unitate “Memory Stick Duo”

[Recording] : imaginile sunt înregistrate pe “Memory Stick Duo”.

[Playback] : sunt redată imaginile de pe “Memory Stick Duo”.

[Menu, Settings etc] : imaginilor de pe “Memory Stick Duo” le pot fi aplicate diferite funcții.

### Dacă nu este introdusă nici o unitate “Memory Stick Duo” în aparat

[Recording] : imaginile sunt înregistrate în memoria internă.

[Playback] : sunt redată imaginile stocate în memoria internă.

[Menu, Settings etc] : imaginilor din memoria internă le pot fi aplicate diferite funcții.

## Despre datele de imagine stocate în memoria internă

Vă recomandăm să copiați (să faceți o copie de siguranță) datele evitând erorile, folosind una dintre următoarele metode :

### Pentru a copia (copie de siguranță) datele pe o unitate “Memory Stick Duo”

Pregătiți o unitate “Memory Stick Duo” cu suficient spațiu liber, apoi parcurgeți procedura explicată la secțiunea [Copy] (pag. 83).

### Pentru a copia (copie de siguranță) datele pe hard diskul unui calculator

Parcurgeți procedura explicată la paginile 103, 104 sau 107, 108 fără a avea nici un card “Memory Stick Duo” introdus în aparat.

- Nu puteți muta datele de imagine de pe un “Memory Stick Duo” în memoria internă.
- Cuplând camera la un calculator printr-un cablu pentru mufa multifuncțională, puteți copia, pe calculator, datele stocate în memoria internă, însă nu veți putea copia date de pe calculator în memoria internă.









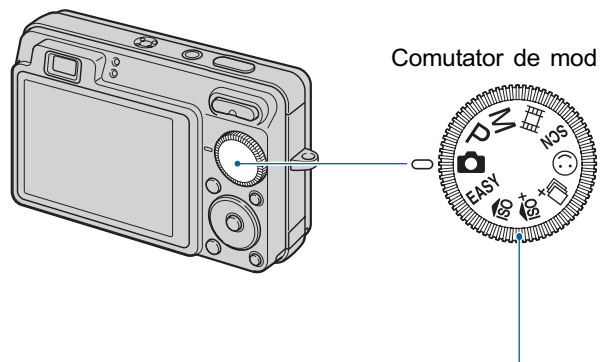







## Operații de bază

### Utilizarea comutatorului de mod

Puneți comutatorul de mod în poziția corespunzătoare funcției pe care vreți să o folosiți.



 :	<b>Modul de reglaj automat</b> Permite înregistrarea cu ușurință atunci când reglajele sunt stabilite automat. (pagina 24)
<b>EASY</b> :	<b>Modul de înregistrare facilă</b> Vă permite să fotografiați folosind minimul de funcții necesare și beneficiind de indicatori ușor vizibili (pagina 25)
<b>P</b> :	<b>Modul de înregistrare automată folosind un program*</b> Vă permite să înregistrați având expunerea reglată automat (atât viteza obturatorului, cât și valoarea aperturii)
<b>M</b> :	<b>Modul de reglare manuală a expunerii*</b> Vă permite să înregistrați având expunerea reglată manual (atât viteza obturatorului, cât și valoarea aperturii) (pagina 34)
 :	<b>Modul film</b> Permite înregistrarea filmelor cu sonor. (pagina 24)
 /  /  /  :	<b>SCN : Modul de Selecție a Scenei</b> Vă permite să înregistrați folosind unele reglaje predefinite, adecvate scenei vizate. Puteți selecta  ,  ,  ,  ,  ,  ,  ,  ,  din meniu când comutatorul de mod este în poziția SCN (pagina 28).

\* Puteți selecta diverse reglaje folosind meniul. (Pentru detalii legate de funcțiile disponibile, consultați pagina 47).

# Înregistrarea imaginilor (Modul automat de reglaj)

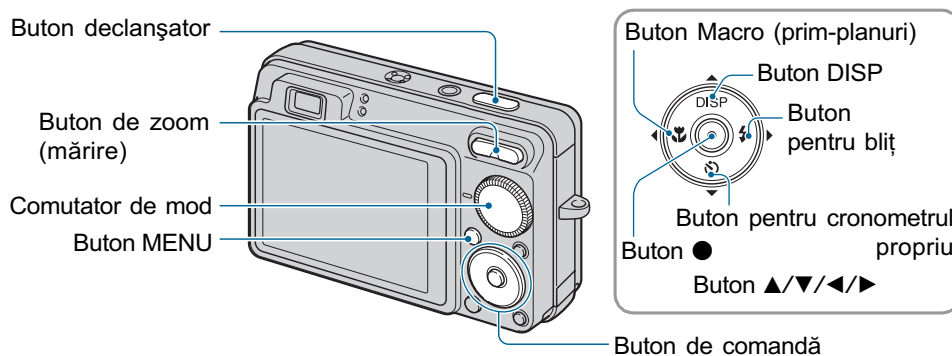

## 1 Selectați funcția dorită cu comutatorul de mod.

Când fotografiați (modul automat de reglaj) : Selectați .

Când filmați : Selectați .

## 2 Mențineți camera în poziție stabilă, ținând mâinile pe lângă corp.



Poziționați subiectul în centrul zonei de focalizare.

## 3 Înregistrarea cu butonul declanșator.

Când fotografiați :

- 1 Apăsați și țineți pe jumătate apăsat butonul declanșator pentru a focaliza.

Indicatorul ● (AE/AF blocat) de culoare verde clipește, se aude un semnal sonor, indicatorul încetează a mai clipi și rămâne aprins.



Indicator AE/AF blocat

- 2 Apăsați complet butonul declanșator.

**La filmare :**

Apăsați complet butonul declanșator.

Pentru a opri înregistrarea, apăsați din nou, complet butonul declanșator.



## Înregistrarea imaginilor (Modul automat de reglaj)

### Dacă înregistrați o fotografie a unui subiect care este dificil de focalizat

- Distanța minimă de înregistrare este de circa 5 cm (W) / 34 cm (T) de la obiectiv.
- Când camera nu poate focaliza în mod automat pe un subiect, indicatorul AE/AF blocat începe să clipească rar și semnalul sonor nu se aude. În plus, zona de autofocalizare dispare. Recompuneți cadrul și focalizați din nou.

#### Subiectele greu de focalizat sunt :

- subiecte aflate la distanță mare de cameră și întunecate,
- subiecte care contrastează slab cu fundalul,
- subiecte văzute printr-un geam,
- subiecte care se deplasează rapid,
- subiecte care reflectă lumina sau care au un finisaj strălucitor,
- subiecte care luminează intermitent,
- subiecte poziționate contra luminii.

### EASY Utilizarea modului de înregistrare facilă

Puneți comutatorul de mod în poziția **EASY**.

Dimensiunea textului crește și indicatorii devin mai ușor vizibili. Camera înregistrează imagini aplicând reglajele optime, astfel că singurele elemente pe care trebuie să le ajustați sunt Dimensiunea imaginii (Mare / Mică) - pag. 50, Bliț (Auto / Oprit) - pag. 50 și Cronometrul propriu (10 sec. / oprit) (pag. 27).

- Iluminarea devine în mod automat mai puternică și acumulatorul se cosumă mai rapid.

### W/T Utilizarea funcției de mărire

Apăsați **T** pentru a mări imaginea sau apăsați **W** pentru a revoca operația de mărire.

- Când scala de mărire depășește 5×, camera utilizează funcția Digital Zoom (*mărirea digitală*). Pentru detalii privind reglajele pentru [Digital Zoom] și calitatea imaginii, consultați pagina 90.
- Nu puteți schimba scala de mărire în timpul filmării.

## Înregistrarea imaginilor (Modul automat de reglaj)

### ⚡ Bliț (Selectarea unui mod de funcționare a blițului pentru fotografiere)

Apăsați de mai multe ori ► (⚡) la butonul de comandă, până ce este selectat modul dorit.



**(Nici un indicator)** : Blițul luminează automat.

Blițul luminează intermitent dacă spațiul în care se înregistrează este întunecos sau dacă subiectul este poziționat contra luminii (Reglaj stabilit implicit).

⚡ : **Bliț forțat pornit**

⚡ SL : **Încetinire sincronă (Bliț forțat pornit)**

Viteza obturatorului scade în spații întunecate pentru ca fundalul care nu este luminat de bliț să fie înregistrat clar.

⊗ : **Bliț forțat oprit**

- Blițul luminează stroboscopic de două ori. Prima dată pentru a regla cantitatea de lumină.
- Pe durata încărcării blițului este afișat simbolul ⚡•.

### 🌸 Înregistrarea prim-planurilor (Macro)

Apăsați în mod repetat butonul ◀ (🌸) la butonul de comandă, până ce este selectat modul dorit.

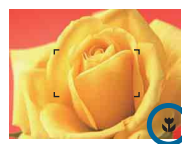

**(Nici un indicator)** : Auto

Camera ajustează automat focalizarea de la subiecte aflate la distanță mare la prim-plan.

În mod obișnuit, alegeți acest mod.

🌸 : **Macro**

Camera ajustează focalizarea acordând prioritate subiectelor din prim-plan. Alegeți varianta Macro On când înregistrați subiecte apropiate de cameră.

- Viteza de autofocalizare scade când înregistrați imagini în modul Macro.
- Se recomandă stabilirea pentru mărire a valorii extreme din partea W.

## Înregistrarea imaginilor (Modul automat de reglaj)

### Folosirea cronometrului propriu

Apăsați ▼ () la butonul de comandă de mai multe ori până ce este selectat modul dorit.



**Nici un indicator :** Nu este utilizat cronometrul propriu

 : Este stabilită o întârziere de 10 secunde cu cronometrul propriu

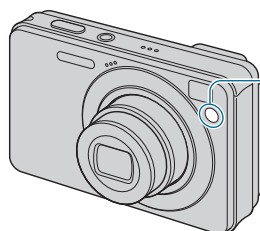

 : Este stabilită o întârziere de 2 secunde cu cronometrul propriu

Apăsați butonul declanșator. Indicatorul luminos al cronometrului propriu clipește și se aude un semnal sonor până când obturatorul este acționat.



Indicator luminos al cronometrului propriu

Pentru a renunța, apăsați din nou ▼ ()

- Utilizați întârzierea de 2 secunde, pentru a evita apariția imaginilor neclare. Obturatorul va fi eliberat la 2 secunde după apăsarea butonului declanșator, ceea ce reduce mișcările involuntare ale mâinii ce apar la apăsarea acestui buton.
- În modul Easy Shooting (Înregistrare facilă), puteți selecta numai una dintre variantele :  (10 sec) sau  (Oprit).

## Înregistrarea de fotografii (Selecția Scenei)

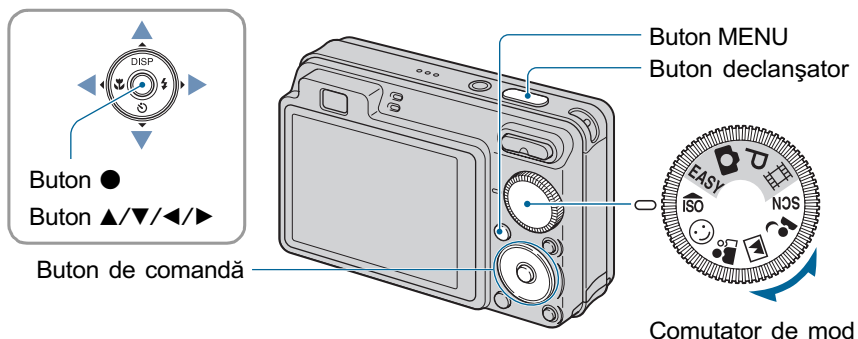

### Selecția modului ( ISO / ISO+ / □+ / ☺ / SCN ) cu comutatorul de mod

- 1 Selectați modul dorit de la **Selecția Scenei** ( ISO / ISO+ / □+ / ☺ / SCN ) cu comutatorul de mod.
- 2 Înregistrați cu butonul declanșator.

### Selectarea modului ( 👤 / ▲ / 👤 / ☾ / 🌊 / 📷 / ⚙️ / 🎥 ) din SCN

- 1 Selectați SCN cu comutatorul de mod.
- 2 Apăsați butonul MENU și selectați una dintre variantele 👤 / ▲ / 👤 / ☾ / 🌊 / 📷 / 🎥 folosind ▲/▼/◀/▶ de la butonul de comandă (pag. 49).
- 3 Înregistrați cu butonul declanșator.

• Pentru detalii legate de mod, consultați pagina următoare.

### Pentru a renunța la Selecția Scenei

Puneți comutatorul de mod în alt mod decât cele de la selecția scenei.

## Înregistrarea de fotografii (Selecția Scenei)

### Modurile de Selecție a scenei

Următoarele moduri sunt predefinite, pentru a se potrivi cu condițiile de înregistrare.

### Moduri ce pot fi selectate cu comutatorul de mod



#### Sensibilitate înaltă (High Sensitivity)

Vă permite să fotografiați fără a folosi blițul, în condiții de iluminare slabă, reducând neclaritățile.



#### Sensibilitate maximă (Extra High Sensitivity)

Vă permite să fotografiați imagini luminoase fără a folosi blițul, în spații slab iluminate unde există condiții să apară mișcări involuntare ale mâinii cu toate că este activată funcția  (Sensibilitate înaltă). Dimensiunea imaginii este stabilită de [3M].



#### Rafală de mare viteză (Extra High-speed Burst)

Vă permite să fotografiați cel mult 5 cadre pe secundă într-o rafală de mare viteză. Intervalul de înregistrare este de circa 0,2 secunde. Dimensiunea imaginii este stabilită de [3M].



#### Zâmbet declanșator (Smile Shutter)

Când camera detectează un zâmbet, obturatorul este declanșat automat. Pentru detalii, consultați pag. 32.

### Moduri ce pot fi selectate din meniul de ecran



#### Imagine delicată (Soft Snap)

Vă permite să fotografiați portrete, flori etc. într-o atmosferă mai neutră, care să le pună în valoare.

## Înregistrarea de fotografii (Selecția Scenei)



### Modul peisaj (Landscape)

Aparatul focalizează numai pe subiecte aflate la distanțe mari pentru a fotografia peisaje etc.



### Modul portret în amurg (Twilight portrait)\*

Vă permite să obțineți imagini clare ale persoanelor aflate în întuneric, fără a pierde atmosfera nocturnă ce le înconjoară.



### Modul amurg (Twilight)\*

Vă permite să înregistrați scene de noapte de la distanțe mari, fără a pierde atmosfera nocturnă.



### Modul plajă (Beach)

Când fotografiați pe țărmul mării sau pe malul unui lac, albastrul apei este înregistrat cu claritate dacă folosiți această variantă.



### Zăpadă (Snow)

Când fotografiați scene de iarnă cu multă zăpadă sau alte spații unde întregul ecran apare alb, utilizați acest mod pentru a evita difuzia culorilor și pentru a înregistra imagini clare.



### Focuri de artificii (Fireworks\*)

Vă permite imortalizarea focurilor de artificii în întreaga lor splendoare.

## Înregistrarea de fotografii (Selecția Scenei)



### Înregistrare subacvatică (Underwater)





Vă permite să înregistrați în culori naturale imagini subacvatice, folosind husa destinată acestui scop.

\* Când înregistrați imagini folosind modurile  [Twilight Portrait],  [Twilight] sau  [Fireworks] viteza obturatorului este mai mică. Pentru a evita obținerea de imagini neclare, vă recomandăm să folosiți un trepied.

### Funcții care pot fi folosite împreună cu Selecția scenei

Pentru a fotografia în mod corespunzător scenei vizate, camera stabilește o combinație de funcții. Unele facilități nu sunt disponibile, în funcție de modul ales pentru Selecția scenei.

✓ : puteți selecta reglajul dorit

	Macro (prim-plan)	Flash (blit)	Face Detection (dectecția fețelor)	Smile Detection (dectecția zâmbetelor)	Smile Detection Sensitivity (sensibilitate la dectecția zâmbetelor)	Burst (înregistrare în rafală) / Bracket (cadre succesive)	White Balance (echilibru de alb)	Red Eye Reduction (reducere efect ochi roșii)	Self-timer (cronometru propriu)
	✓		✓	—	—	—	✓*1	—	✓
	✓		✓	—	—	—	✓*1	—	✓
	✓		✓	—	—	—	✓*1	—	✓*2
	✓	✓	—	✓	✓	—	—	—	—
	✓	✓	✓*3	—	—	✓	—	✓	✓
	—		—	—	—	✓	—	✓	✓
	✓		✓	—	—	—	—	✓	✓
	—		—	—	—	—	—	—	✓
	✓		✓	—	—	✓	—	✓	✓
	✓		✓	—	—	✓	—	✓	✓
	—		—	—	—	—	—	—	✓
	✓		—	—	—	✓	 *4	—	✓

\*1 : Nu poate fi selectată varianta [Flash] pentru opțiunea [White Balance].

\*2 : La înregistrarea cu ajutorul cronometrului a unei serii de cel mult 5 imagini.

\*3 : Nu poate fi selectată varianta [Off], pentru opțiunea [Face Detection].

\*4 : Puteți utiliza [Under White Balance] în loc de [White Balance].

## Înregistrarea de fotografii (Selecția Scenei)

### Înregistrarea în modul Smile Shutter (Zâmbet declanșator)

Când camera detectează un zâmbet, obturatorul este eliberat în mod automat.

- 1 Selectați modul ☺ (Smile Shutter) cu comutatorul de mod.
- 2 Apăsați pe jumătate butonul declanșator pentru a ajusta focalizarea în timp ce camera este îndreptată spre subiectul de înregistrat.
- 3 Apăsați complet butonul declanșator.  
Funcția Smile Shutter trece în stare de așteptare.

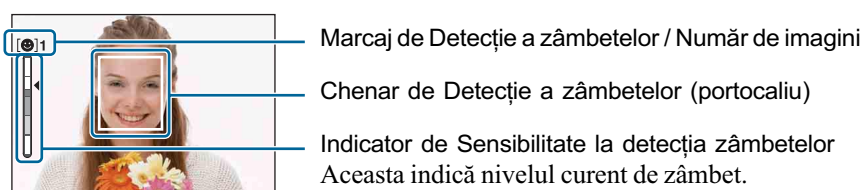

Când nivelul de zâmbet ajunge la cel stabilit cu ajutorul Indicatorului de Sensibilitate la detecția zâmbetelor (marcat de ◀), camera acționează automat obturatorul și sunt înregistrate până la 6 imagini. După înregistrarea imaginilor, indicatorul luminos Smile Shutter se aprinde (pag. 14).

- 4 Apăsați din nou, complet, butonul declanșator pentru a părăsi modul Smile Shutter - Detecția zâmbetelor.
- Când funcția Smile Shutter este în stare de așteptare, indicatorul de înregistrare luminează intermitent, fiind de culoare portocalie.
  - Înregistrarea folosind Smile Shutter se încheie automat dacă fie cardul “Memory Stick Duo”, fie memoria internă sunt complet ocupate, respectiv după înregistrarea a șase imagini.
  - Puteți selecta subiectul care are prioritate la detecția zâmbetelor cu [Smile Detection] (pag. 52).
  - Dacă nu este detectat nici un zâmbet, apăsați la opțiunea [Smile Detection Sensitivity] (pag. 52).
  - Camera poate înregistra imaginea în mod automat dacă persoana aflată în chenarul de detecție a zâmbetelor (portocaliu) zâmbește după ce ați apăsat complet butonul declanșator.
  - Este posibil ca imaginea să nu fie focalizată dacă distanța dintre cameră și subiect se modifică după apăsarea completă a butonului declanșator. Dacă luminozitatea spațiului în care se înregistrează se modifică, este posibil să nu fie obținută expunerea adecvată.
  - Este posibil ca fețele să nu fie corect detectate :
    - dacă este prea multă lumină sau prea întuneric,
    - dacă fața subiectului este parțial acoperită de ochelari de soare, de măști, de pălării etc.,
    - dacă subiectul nu este îndreptat spre aparat.
  - În funcție de condițiile de înregistrare, este posibil să nu fie corect depistate zâmbetele.
  - Nu puteți utiliza funcția Digital Zoom.
  - Nu puteți modifica raportul de mărire când funcția Smile Shutter este în stare de așteptare.



## Înregistrarea de fotografii (Selecția Scenei)

### Pentru o mai bună înregistrare a zâmbetelor

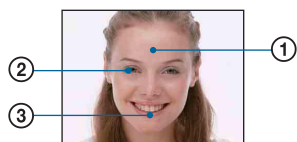

- ① Nu acoperiți ochii cu bretonul.
- ② Încercați să orientați fața subiectului spre camera foto și să poziționați aparatul, pe cât posibil, la același nivel cu aceasta. Gradul de detecție este mai ridicat când ochii sunt ușor strânși.
- ③ Aveți grijă ca subiectul să zâmbească fără echivoc. Zâmbetul este mai ușor de detectat dacă se văd dinții.

# Înregistrarea folosind reglarea manuală a expunerii

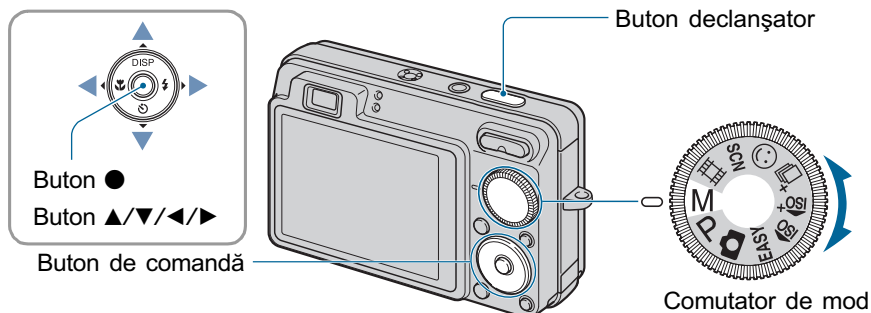

## 1 Selectați M cu comutatorul de mod și apăsați ● la butonul de comandă.

- Indicația [SET] se modifică în [RETURN] în partea din stânga jos a ecranului, iar camera comută în modul de reglare manuală a expunerii.

## 2 Ajustați manual expunerea folosind butonul de comandă.

- ◀/▶ : apertură (valoarea F)
- ▲/▼ : viteza obturatorului

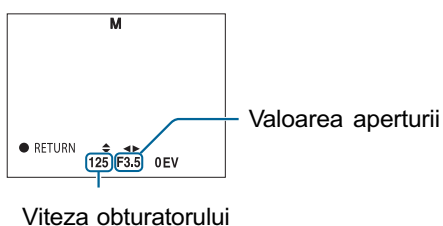

- Selectați o valoare a aperturii, dintre cele de mai jos :
  - când zoom-ul ia valori dinspre W, puteți selecta pentru apertură una dintre valorile F2.8, F5.6 sau F8.0 (folosind filtrul intern ND),
  - când zoom-ul ia valori dinspre T, puteți selecta pentru apertură una dintre valorile F5.5, F11 sau F16 (folosind filtrul intern ND).
- Puteți selecta o viteză a obturatorului cuprinsă între 30 și 1/1000 secunde.  
Diferența dintre reglajul stabilit și cel apreciat ca adecvat de către camera digitală apare sub forma valorii EV (pag. 55) pe ecran. 0 EV indică valoarea considerată optimă de cameră.

## 3 Înregistrați cu butonul declanșator.

- Pentru ca să selectați un mod de funcționare a blițului, să înregistrați în modul Macro sau cu ajutorul cronometrului ori să schimbați modul de afișare, apăsați ● pentru a părăsi modul manual de stabilire a expunerii (pe ecran, indicația [RETURN] se modifică în [SET]).
- Pentru bliț este aleasă una dintre variantele ⚡ (bliț pornit) sau ⏻ (bliț oprit).
- Vitezele obturatorului de o secundă sau mai mari sunt indicate sub forma [’’], spre exemplu [1’’].
- Când stabiliți o viteză a obturatorului mai scăzută, se recomandă utilizarea unui trepied pentru a fi evitate efectele nedorite ale vibrațiilor.
- Dacă viteza obturatorului scade sub o anumită valoare, funcția de reducere a zgomotului datorat obturatorului lent (NR slow shutter) este activată automat pentru a fi redus zgomotul imaginilor, iar în partea de jos a ecranului apare simbolul **NR**.
- Dacă selectați viteze scăzute ale obturatorului, procesarea datelor durează mai mult timp.

## Vizualizarea imaginilor

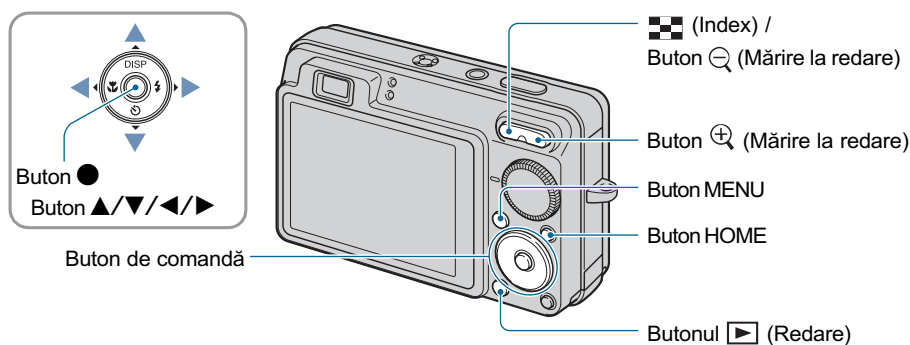

### 1 Apăsați butonul ▶ (Redare).

- Dacă apăsați butonul ▶ (Redare) când alimentarea este oprită, camera pornește automat în modul redare. Pentru a trece în modul înregistrare, apăsați din nou butonul ▶ (Redare).

### 2 Selectați o imagine folosind ◀ / ▶ de la butonul de comandă.

#### Film :

- Apăsați ● pentru redarea unui film. (Apăsați din nou ● pentru a opri redarea.)
- Apăsați ◀ pentru a derula / ▶ pentru a rula rapid înainte filmul. (Apăsați ● pentru a reveni la redarea normală.)
- Pentru a fi afișată interfața de reglare a volumului apăsați ▼, apoi apăsați ◀/▶ pentru a ajusta volumul.
- Filmele cu dimensiunea imaginii de [320] sunt afișate la scară redusă.

- Este posibil să nu puteți reda anumite imagini care au fost înregistrate cu modele anterioare de camere foto marca Sony. Apăsați butonul HOME, selectați [📁 Folder View] de la ▶ (View Images), apoi redați aceste imagini.

#### ⊕ ⊖ Pentru a vizualiza o fotografie mărită (mărire la redare)

Apăsați butonul ⊕ în timpul prezentării unei fotografii.

Pentru a renunța la mărire, apăsați ⊖.

Pentru a stabili poziția : ▲/▼/◀/▶

Pentru a renunța la mărirea la redare : ●.

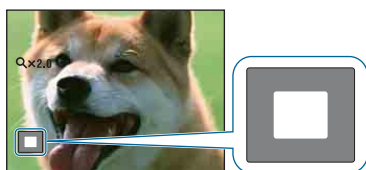

Indică zona afișată din imaginea integrală  
În cazul de față, este mărită zona centrală a fotografiei.

- Pentru stocarea imaginilor mărite, consultați [Trimming] (pag. 72).

## Vizualizarea imaginilor

### ■ Pentru a fi afișată o interfață index

Apăsați butonul ■ (Index) pentru a fi afișată interfața index în timp ce este prezentată o fotografie. Selectați o imagine folosind butoanele ▲/▼/◀/▶.

Pentru a reveni la afișarea unei singure imagini pe ecran, apăsați ●.

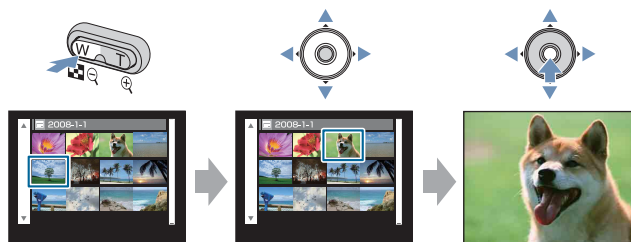

- În varianta implicită, interfața prezentată este cea Date View (dacă folosiți un card “Memory Stick Duo”), respectiv Folder View (dacă folosiți memoria internă). Puteți modifica View Mode selectând ■ (Vizualizarea imaginilor) din interfața HOME când folosiți un card “Memory Stick Duo” (pag. 68).
- De fiecare dată când apăsați butonul ■ (Index), numărul de imagini care apar în interfața index crește.
- Când folosiți cardul “Memory Stick Duo”, dacă există mai multe directoare, selectați bara de alegere a directoarelor folosind ◀, apoi selectați data / directorul dorit cu ▲/▼.

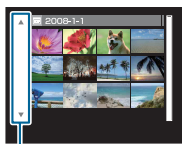

Bară pentru selecția directoarelor

# Vizualizarea fotografiilor ca o succesiune de imagini

Fotografiile sunt redate în succesiv beneficiind de diverse efecte și fiind însoțite de un fond muzical.

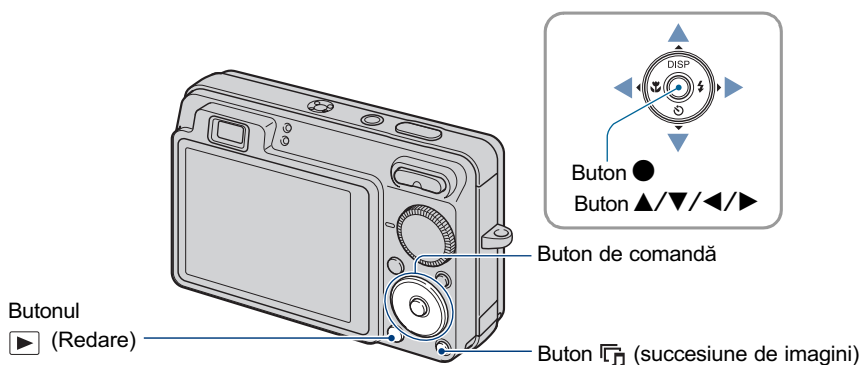

## 1 Apăsați butonul (Slideshow).

Apare interfața de reglaj.

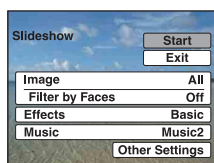

## 2 Apăsați din nou butonul (Slideshow).

Începe prezentarea succesiunii de imagini.

- Reglajul este menținut până ce este modificat.
- Alte reglaje în afară de [Image] și de [Filter by Face] sunt stocate până data viitoare, când sunt schimbate.
- Uneori, funcția [Filter by Face] nu poate fi utilizată, în cazul unor imagini înregistrate cu modele anterioare de camere foto, marca Sony.

### Pentru a se încheia succesiunea de imagini

Apăsați butonul (Slideshow).

- Succesiunea de imagini nu poate face pauză.

### Pentru ca să fie reglat volumul muzicii

Apăsați butonul ▼ pentru a fi afișată interfața de reglaj pentru volum, apoi apăsați ◀/▶ pentru a-l ajusta.

## Vizualizarea fotografiilor ca o succesiune de imagini

### Pentru a modifica reglajul

În interfața de reglaje de la Pasul 1, selectați fiecare element cu butoanele ▲/▼, apoi apăsați

●. Elementele ce pot fi modificate sunt prezentate în continuare.

Variantele implicite sunt marcate cu simbolul ✓.

<b>Image – Pentru această opțiune este stabilită varianta [Folder] dacă nu este introdus un card de memorie “Memory Stick Duo” (nu este furnizat)</b>		
✓	All	Redarea tuturor fotografiilor, în ordine.
	Folder - <i>director</i>	Redarea fotografiilor din directorul selectat, corespunzătoare datei alese sau din categoria Favorite. • Variantele [Folder] și [This date] pot fi selectate numai dacă folosiți modul View asociat.
	This date - <i>această dată</i>	
	Favorites 1 - 6 - <i>favorite</i>	

<b>Filter by Faces – Pentru această opțiune este stabilită varianta [Off] dacă nu este introdus un card de memorie “Memory Stick Duo” (nu este furnizat)</b>		
✓	Off - <i>oprit</i>	Sunt alese imaginile afișate în funcție de condițiile selectate. • Uneori, imaginile sunt afișate din greșală sau sunt ascunse. Pentru a anula acest filtru, selectați [Off]. • Este posibil ca acest mod de selecție să nu fie disponibil pentru imagini înregistrate cu modele anterioare de camere foto marca Sony.
	All people - <i>toți oamenii</i>	
	Children - <i>copii</i>	
	Infants - <i>copii mici</i>	
	Smiles - <i>zâmbete</i>	

## Vizualizarea fotografiilor ca o succesiune de imagini

Effects – Efecte		
	Simple	Succesiune de imagini simplă, în care intervalul dintre fotografii este predeterminat. • Intervalul de redare este reglabil. Acest efect vă permite să vă bucurați deplin de imaginile dvs.
✓	Basic	
	Nostalgic	Succesiune de imagini de bază, adecvată pentru o gamă largă de scene.
	Stylish	Succesiune de imagini expresivă ce reproduce atmosfera scenelor de film.
	Active	Succesiune de imagini modernă, cu un tempo mediu.
	Face 1 : Basic	Succesiune de imagini cu tempo rapid, adecvată pentru scenele pline de acțiune. Succesiune de imagini cu tempo mediu și efecte cum ar fi mărirea figurilor care apar în fotografii și afișarea mai multor imagini simultan. Adecvată pentru a obține optimul în cazul imaginilor care conțin figuri de persoane.
	Face 2 : Nostalgic	Succesiune de imagini lentă care pune în evidență figurile care apar în fotografii. Acestea sunt mărite și sunt afișate mai multe, simultan.
	Face 3 : Stylish	Succesiune de imagini plină de viață, cu un tempo ridicat, care pune în valoare imaginile care conțin fețe umane. Figurile care apar în fotografii sunt mărite și sunt afișate mai multe imagini simultan.

Music – Muzică		
<b>Muzica redată este determinată implicit, în funcție de efectul pe care îl selectați. Puteți personaliza reglajul stabilind orice fel de muzică pentru fiecare efect, în funcție de preferințe. Este totodată posibil să alegeți dintre mai multe variante de fundal sonor (BGM).</b>		
	Music 1	Reglajul implicit pentru o succesiune de imagini de tipul [Simple].
✓	Music 2	Reglajul implicit pentru o succesiune de imagini de tipul [Basic].
	Music 3	Reglajul implicit pentru o succesiune de imagini de tipul [Nostalgic].
	Music 4	Reglajul implicit pentru o succesiune de imagini de tipul [Stylish].
	Music 5	Reglajul pentru o succesiune de imagini de tipul [Active].
	Music 6	Reglajul pentru o succesiune de imagini de tipul [Face 1 : Basic].
	Music 7	Reglajul pentru o succesiune de imagini de tipul [Face 2 : Nostalgic].
	Music 8	Reglajul pentru o succesiune de imagini de tipul [Face 3 : Stylish].
	Off	Nu este folosită muzică.
	Back	Se revine la interfața de reglaje.



## Vizualizarea fotografiilor ca o succesiune de imagini

Alte reglaje		
<b>Interval</b> Reglajul stabilit este [Auto] dacă nu este selectată varianta [Simple] pentru [Effects].		
<input type="checkbox"/>	1 sec	Stabilește intervalul la care sunt afișate imaginile în cazul unei succesiuni de imagini de tipul [Simple].
<input type="checkbox"/>	3 sec	
<input type="checkbox"/>	5 sec	
<input type="checkbox"/>	10 sec	
<input checked="" type="checkbox"/>	Auto	Intervalul este stabilit pentru a fi adecvat elementului ales la [Effect] ( <i>efecte</i> ).
Repeat – Repetare		
<input checked="" type="checkbox"/>	On	Redarea imaginilor în buclă continuă.
<input type="checkbox"/>	Off	După redarea tuturor imaginilor, succesiunea de imagini se încheie.

### Pentru a adăuga sau a schimba fișierele de muzică

Puteți transfera muzica dorită de pe CD-uri sau fișiere MP3 la camera foto pentru a fi redată în paralel cu succesiunea de imagini. Puteți transfera muzica folosind facilitatea [🎵 Music Tool] corespunzătoare  (Succesiune de imagini) din interfața HOME și aplicația software “Music Transfer” (furnizată) instalată la un calculator. Pentru detalii consultați paginile 110 și 112.

- Puteți înregistra până la opt piese muzicale cu camera foto. Cele opt piese muzicale înregistrate din fabrică (Music 1 - 8) pot fi înlocuite cu cele transferate de dvs.
- Lungimea maximă a fiecărui fișier de muzică redat de cameră este de 5 minute.
- Dacă nu puteți reda un fișier de muzică din cauza deteriorării acestuia sau apariției altor disfuncționalități, executați operația [Format Music] (*formatarea fișierului de muzică*) (pag. 110) și transferați din nou muzica.

## Ștergerea imaginilor

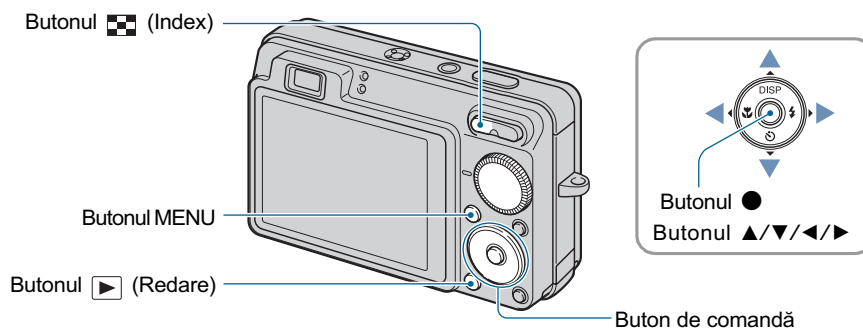

**1** Apăsați butonul  (Redare).

**2** Apăsați butonul MENU în timp ce sunt afișate imagini în modul imagine unică sau în modul index.

**3** Selectați  [Delete] cu ▲/▼ de la butonul de comandă.



**4** Selectați metoda dorită de ștergere, cu ◀/▶, alegând una dintre variantele [This image] (*Această imagine*), [Multiple Images] (*Mai multe imagini*) și [All Images in Date Range] (*Toate imaginile cu data respectivă*) / [All In This Folder] (*Toate din acest director*), apoi apăsați ●.

• Opțiunile afișate pot diferi în funcție de Modul View selectat (pag. 68).

### Când selectați [This image] (*această imagine*)

Este ștersă imaginea curentă selectată.

Selectați [OK] cu ▲, apoi apăsați ●.

## Ștergerea imaginilor

### **Dacă selectați varianta [Multiple Images] (*Mai multe imagini*)**

Sunt selectate și șterse simultan mai multe imagini.

- ① Selectați imaginile pe care vreți să le ștergeți, apoi apăsați ●. În caseta de bifare corespunzătoare acestora apare marcajul ✓.

#### **O singură imagine**



#### **Interfața index**

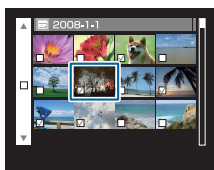

- ② Apăsați MENU.

- ③ Selectați [OK] cu ajutorul butonului ▲, apoi apăsați ●.

- După ce selectați [Multiple Images] în interfața index, puteți șterge toate imaginile dintr-un director alegând bara de selecție a directorului cu ◀ și atașând acestuia marcajul ✓.

### **Dacă selectați varianta [All Images in Date Range] (Toate imaginile de la respectiva dată) / [All In This Folder] (*Toate din acest director*)**

Sunt șterse simultan toate imaginile din cu data, respectiv din directorul selectate.

Selectați [OK] cu ajutorul butonului ▲, apoi apăsați ●.

# Descrierea diverselor funcții – HOME / Meniu

## Utilizarea interfeței HOME

HOME este interfața de bază utilizată pentru a accesa diverse funcții disponibile, indiferent dacă sunteți în modul înregistrare / vizionare.

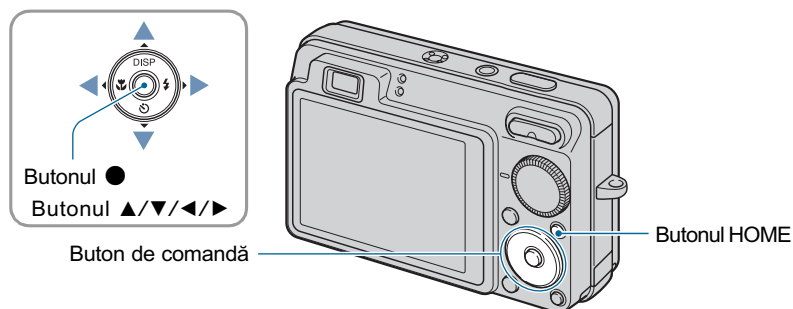

**1** Apăsați butonul HOME pentru a fi afișată interfața HOME.

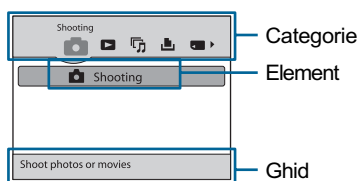

**2** Selectați o categorie cu ◀/▶ de la butonul de comandă.







**3** Selectați un element cu ▲/▼, apoi apăsați ●.

- Nu puteți afișa interfața HOME când este realizată o conexiune PictBridge sau una USB.
- Camera este trecută în modul înregistrare sau vizualizare prin apăsarea încă o dată a butonului HOME.

## Învățarea diverselor funcții – HOME / Meniu

### Elementele interfeței HOME

Apăsați butonul HOME pentru a fi afișate elementele de mai jos. Pe ecran sunt afișate numai elementele disponibile. Detalii legate de acestea sunt afișate pe ecran, de către ghid, sub formă de explicații.

Categorie	Elemente
 <b>Shooting</b> (Înregistrare)*	Înregistrare (pag. 23)
 <b>View Images</b> (Vizualizare)	Vizualizare după dată (pag. 68) Vizualizare după director (pag. 68) Favorite (pag. 68)
 <b>Slide show</b> (Succesiune de imagini)	Succesiune de imagini (pag. 38) Ustensile pentru muzică (pag. 110) Preluare muzică      Format muzică
 <b>Print</b> (Imprimare),	Imprimare (pag. 115)
 <b>Manage Memory</b> (Gestionarea memoriei)	Ustensile pentru memorie Ustensile pentru Memory Stick (pag. 82) Formatare      Creare director REC Schimbare      Copiere director REC Ustensile pentru memoria internă (pag. 84) Formatare
 <b>Settings</b> (Reglaje)	Reglaje de bază Reglaje de bază 1 (pag. 85) Semnal sonor      Ghidul funcțiilor Inițializare      Mod demonstrativ pentru zâmbete Reglaje de bază 2 (pag. 87) Conectare USB      COMPONENT leșire video      Interfața de mărire la ecran panoramic Reglaje pentru înregistrare Reglaje pentru înregistrare 1 (pag. 89) Asistență AF      Carioiaj Modul AF      Mărire digitală Lentile de conversie Reglaje pentru înregistrare 2 (pag. 92) Orientare      Reluare automată automată Reglaje pentru ceas (pag. 93) Reglaje legate de limba utilizată (pag. 94)

\* Va fi aplicat modul înregistrare selectat cu ajutorul comutatorului de mod.

## Utilizarea elementelor de meniu

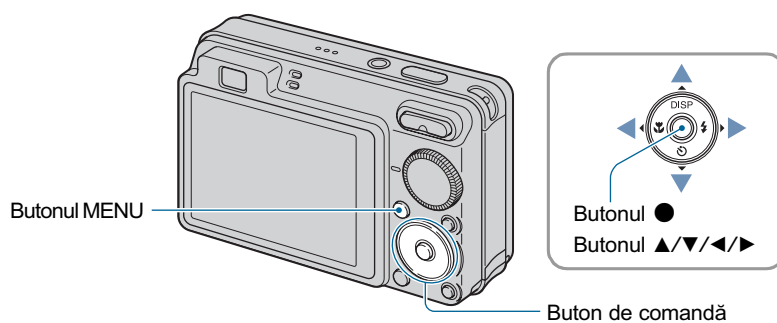

### 1 Apăsați butonul MENU pentru a fi afișat meniul.

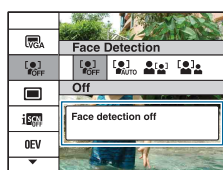

#### Ghidul funcțiilor

Reglajul [Off] stabilit pentru [Function Guide] va conduce la oprirea funcției de ghidare (pag. 85)

- Meniul va fi afișat numai când camera este în modul de înregistrare sau în cel de redare.
- În funcție de modul selectat, vor fi afișate anumite elemente.

### 2 Selectați un element cu ajutorul ▲/▼ de la butonul de comandă.

- Dacă elementul dorit nu este afișat, mențineți apăsat ▲/▼ până ce acesta apare pe ecran.

### 3 Selectați reglajul dorit folosind ◀/▶.

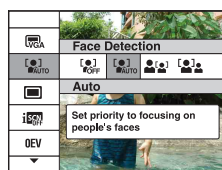

- Dacă reglajul dorit nu este afișat, mențineți apăsat ◀/▶ până ce acesta apare pe ecran.
- Apăsați ● după ce ați selectat un element de reglaj în modul redare.



### 4 Apăsați butonul MENU pentru ca meniul să nu mai fie afișat.

## Elementele meniului

Elementele de meniu disponibile diferă în funcție de modul în care lucrează camera (înregistrare/ vizualizare) și de poziția comutatorului de mod. Pe ecran sunt afișate numai elementele disponibile.

(✓ : variantă disponibilă)

Poziția comutatorului de mod :

	EASY	P	M	Scenă	
---	------	---	---	-------	---

### Meniul de înregistrare (pagina 49)

<b>Scene Selection</b> (Selecția scenei)	—	—	—	—	✓ <sup>*2</sup>	—
<b>Image Size</b> (Dimensiunea imaginii)	✓	✓ <sup>*1</sup>	✓	✓	✓ <sup>*2</sup>	✓
<b>Flash</b> (Bliț)	—	✓ <sup>*1</sup>	—	—	—	—
<b>Face Detection</b> (Detectia feței)	✓	—	✓	✓	✓ <sup>*2</sup>	—
<b>Smile Detection</b> (Detectia zâmbetelor)	—	—	—	—	✓ <sup>*2</sup>	—
<b>Smile Detection Sensitivity</b> (Sensibilitate la detectia zâmbetelor)	—	—	—	—	✓ <sup>*2</sup>	—
<b>REC Mode</b> (Modul înregistrare)	✓	—	✓	✓	✓ <sup>*2</sup>	—
<b>Scene Recognition</b> (Recunoașterea scenei)	✓	—	—	—	—	—
<b>EV</b> (Expunere)	✓	—	✓	—	✓	✓
<b>ISO</b> (Sensibilitate)	—	—	✓	✓	✓ <sup>*2</sup>	—
<b>Metering Mode</b> (Metoda de măsurare)	—	—	✓	✓	✓ <sup>*2</sup>	✓
<b>Focus</b> (Focalizare)	—	—	✓	✓	✓ <sup>*2</sup>	✓
<b>White Balance</b> (Echilibrul de alb)	—	—	✓	✓	✓ <sup>*2</sup>	✓
<b>Underwater White Balance</b> (Echilibrul de alb pentru înregistrare subacvatică)	—	—	—	—	✓ <sup>*2</sup>	—
<b>Flash Level</b> (Nivelul blițului)	—	—	✓	✓	—	—
<b>Red Eye reduction</b> (Reducere efect de ochi roșii)	✓	—	✓	✓	✓ <sup>*2</sup>	—
<b>DRO</b> (Optimizatorul domeniului D)	—	—	✓	✓	—	—
<b>Noise Reduction</b> (Reducerea zgomotului)	—	—	✓	✓	—	—
<b>Color Mode</b> (Modul culoare)	—	—	✓	✓	✓ <sup>*2</sup>	✓
<b>Color Filter</b> (Filtru de culoare)	—	—	✓	✓	✓ <sup>*2</sup>	—
<b>Color Saturation</b> (Saturație de culoare)	—	—	✓	✓	✓ <sup>*2</sup>	—
<b>Contrast</b> (Contrast)	—	—	✓	✓	✓ <sup>*2</sup>	—
<b>Sharpness</b> (Claritate)	—	—	✓	✓	—	—
<b>SteadyShot</b> (Înregistrare stabilă)	—	—	✓	✓	✓	✓
<b> (Shooting Settings)</b> (Reglaje pentru înregistrare)	✓	—	✓	✓	✓	✓













\*<sup>1</sup> Elementele care pot fi selectate sunt limitate comparativ cu alte moduri (pag. 25).

\*<sup>2</sup> Funcționarea este limitată în funcție de Modul de Selecție a scenei ales (pag. 31).

## Elementele meniului

### Meniul de vizualizare (pag. 69)

---

	(Ștergere)		(Mod de prezentare)
	(Listă date)		(Alegere după figuri)
	(Adăugare / Eliminare Favorite)		(Succesiune de imagini)
	(Retuș)		(Redimensionare cu mai multe scopuri)
	(Protecție)		(Marcaj de imprimare)
	(Imprimare)		(Rotire)
	(Selectare director)		





## Utilizarea funcțiilor pentru înregistrare

### Meniul de înregistrare

În continuare sunt descrise funcțiile disponibile pentru modul înregistrare, când este folosit butonul MENU. Pentru detalii legate de modul de acționare a meniului, consultați pag. 46.

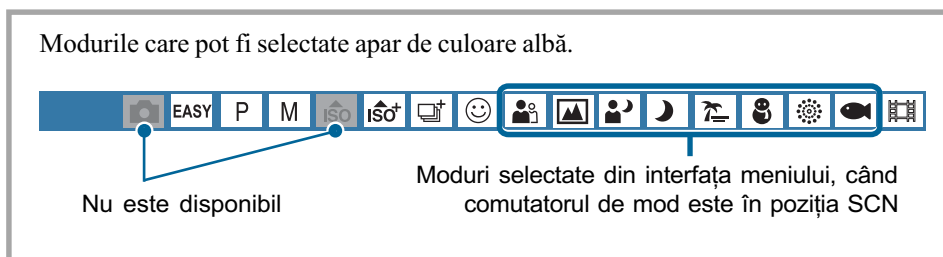

Reglajele stabilite implicit sunt marcate cu simbolul ✓.

#### Scene Selection (Selecția scenei) : Folosirea Selecției scenei



Selectează scena din meniu. Vă permite să înregistrați imagini folosind reglajele prestabilite, pentru diverse condiții, pagina 28.

#### Image Size (Dimensiunea imaginii) : Alegerea dimensiunii imaginii



Pentru detalii, consultați pagina 11.

#### Pentru fotografii

✓	13M	Selectează dimensiunea imaginii pentru înregistrarea fotografiilor.
	8M	
	5M	
	3M	
	VGA	
	3:2	
	16:9+	
	16:9	

- Pentru [Image Size] este aleasă varianta [3M] când la Selecția scenei este aleasă una dintre variantele ISO<sup>+</sup> (Extra High Sensitivity - *Sensibilitate maximă*) sau □<sup>+</sup> (Extra High-speed Burst - *Rafală la viteză foarte mare*).

## Meniul de înregistrare



Pentru detalii privind  
funcționarea  pag. 46

### Pentru modul facil de înregistrare (Easy)

Selectează dimensiunea de fotografie care să fie înregistrată în modul Easy Shooting.

<input checked="" type="checkbox"/>	Large (mare)	Înregistrează imagini la dimensiune [13M].
<input type="checkbox"/>	Small (mic)	Înregistrează imagini la dimensiunea [3M].

### Pentru filme

<input type="checkbox"/>	 (Fine)	Selectează dimensiunea imaginii pentru filmele înregistrate.
<input checked="" type="checkbox"/>	 (Standard)	
<input type="checkbox"/>		

### Flash (Bliț) : Reglarea blițului







Selectează reglajul pentru bliț care să fie utilizat în modul Easy Shooting.



<input checked="" type="checkbox"/>	Auto	Blițul luminează intermitent când iluminarea nu este suficientă sau când subiectul este poziționat contra luminii.
<input type="checkbox"/>	Off (oprit)	

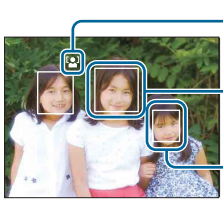

Stabilește dacă să fie utilizată sau nu funcția de detecție a fețelor și selectează prioritatea subiectului pentru reglarea focalizării la utilizarea funcției.

Detectează figurile subiectelor dvs. și ajustează automat focalizarea, blițul, expunerea, echilibrul de alb și reducerea efectului de ochi roșii.

✓	 (Off - oprit)	Nu este utilizată funcția de detecție a feței.
	 (Auto - automat)	<p>Este selectată fața asupra căreia camera să focalizeze automat.</p> 
	 (Child Priority - prioritatea acordată copiilor)	Focalizează cu prioritate asupra fețelor de copii.
	 (Adult Priority - prioritate acordată adulților)	Focalizează cu prioritate asupra fețelor de adulți.

- Funcția Face Detection (*detecția feței*) nu acționează la folosirea zoom-ului digital.
- În modul  (Soft Snap), funcția Face Detection (*detecția feței*) este activată.
- În modul  (Soft Snap), varianta implicită pentru Face Detection (*detecția feței*) este [Auto].
- Când este selectat modul **EASY** (*înregistrare facilă*), nu este afișat nici un chenar de detecție a fețelor, cu toate că este stabilită varianta [Auto] pentru [Face Detection] (*detecția feței*).
- Pot fi detectate până la 8 fețe în cadrul pe care îl înregistrați. Când înregistrați folosind varianta  (Soft Snap) din modul Selecția Scenei, numărul de fețe ce pot fi detectate în cadrul vizat este însă limitat la 4.
- Când camera detectează mai multe subiecte, aceasta va decide care este subiectul principal și va acorda prioritate focalizării asupra lui. Chenarul de detecție a fețelor pentru subiectul principal devine de culoare portocalie.
- Chenarul zonei de focalizare va deveni de culoare verde când apăsați pe jumătate butonul declanșator.
- Este posibil ca fețele să nu fie corect detectate dacă :
  - este prea întuneric sau prea multă lumină,
  - fețele sunt parțial ascunse de ochelari de soare, măști, pălării etc.
  - subiectele nu au fețele orientate spre camera foto.
- În anumite condiții, este posibil ca adulții sau copiii să nu fie recunoscuți.

**Smile Detection (Deteția zâmbetelor) : Reglarea funcției de deteție a zâmbetelor**



Selectează prioritatea care să fie acordată funcției Smile Shutter. Pentru detalii legate de funcția Smile Shutter, consultați pag. 32.

<input checked="" type="checkbox"/>	[😊] (Auto) - <i>automat</i>	Detectează și înregistrează automat figurile zâmbitoare
<input type="checkbox"/>	[👶] (Child Priority) <i>prioritate copii</i>	Detectează și înregistrează cu prioritate figuri de copii.
<input type="checkbox"/>	[👤] (Adult Priority) <i>prioritate adulți</i>	Detectează și înregistrează cu prioritate figuri de adulți.

- În anumite condiții, este posibil ca zâmbetele să nu fie corect detectate.

**Smile Detection Sensitivity (Sensibilitatea la deteția zâmbetelor) : Reglarea sensibilității de deteție a zâmbetelor**









Stabilește nivelul de sensibilitate la deteția zâmbetelor când la Selecția Scenei este aleasă varianta (Smile Shutter). Pentru detalii, consultați pag. 32.

<input type="checkbox"/>	😊 (Low) - <i>jos</i>	Detectează un zâmbet larg.
<input checked="" type="checkbox"/>	😊 (Medium) - <i>mediu</i>	Detectează un zâmbet obișnuit.
<input type="checkbox"/>	😊 (High) - <i>ridicat</i>	Detectează chiar și un zâmbet discret.

- În anumite condiții, este posibil ca zâmbetele să nu fie corect detectate.



Stabilește dacă să se înregistreze în mod continuu sau nu la apăsarea butonului declanșator.

✓	 (Normal)	Nu înregistrează în mod continuu.
	Burst (  )	<p>Înregistrează până la 100 de imagini succesive la apăsarea și menținerea butonului declanșator apăsat.</p>  <ul style="list-style-type: none"> <li>• Pentru bliț este aleasă varianta  (Bliț forțat oprit).</li> </ul>
	BRK ± 0,3 EV	<p>Înregistrează o serie de trei imagini cu valori ale expunerii variate în mod automat (Expuneri adiacente). Cu cât valoarea expunerii adiacente este mai mare, cu atât variația de expunere este mai pronunțată.</p> <ul style="list-style-type: none"> <li>• Când nu puteți stabili valoarea corectă a expunerii, înregistrați în modul Expuneri adiacente, în care expunerea are 3 valori diferite. Veți putea ulterior să alegeți imaginea cu expunerea cea mai bună.</li> </ul>  <ul style="list-style-type: none"> <li>• Modul Expuneri adiacente nu este disponibil când comutatorul de mod este în poziția .</li> <li>• Pentru bliț este aleasă varianta  (Bliț forțat oprit).</li> </ul>
	BRK ± 0,7 EV	
	BRK ± 1,0 EV	

### În legătură cu Burst - modul rafală



- Când folosiți cronometrul propriu, este înregistrată o serie de cel mult cinci imagini.
- Când se înregistrează în modul Burst, comutatorul de mod fiind în poziția **M**, nu puteți selecta o viteză a obturatorului de 1/3 secunde sau mai lentă.
- Intervalul de înregistrare este de aproximativ 0,5 secunde. Intervalul de înregistrare devine mai lung, în funcție de reglajul stabilit pentru dimensiunea imaginii.
- Când acumulatorul are puțină energie sau când memoria internă ori când unitatea “Memory Stick Duo” sunt complet ocupate, înregistrarea în modul Burst se oprește.
- Focalizarea, echilibrul de alb și expunerea au valorile stabilite pentru prima imagine, iar aceste reglaje sunt aplicate și celorlalte fotografii.

### În legătură cu Expunerile adiacente (Exposure Bracket)

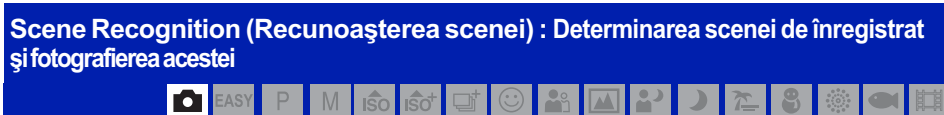
- Focalizarea și echilibrul de alb sunt stabilite pentru prima imagine, aceleași valori fiind folosite și pentru celelalte imagini.
- Când se înregistrează în modul Burst, comutatorul de mod fiind în poziția **M**, nu puteți selecta o viteză a obturatorului de 1/3 secunde sau mai lentă.
- Când expunerea este reglată manual (pag. 55), aceasta este schimbată în funcție de luminozitatea stabilită.
- Intervalul de înregistrare este același cu cel stabilit pentru modul Burst, însă poate fi mai lung în funcție de condițiile de înregistrare.
- Dacă subiectul este prea luminos sau prea întunecat, este posibil să nu puteți înregistra în mod adecvat folosind valorile adiacente selectate.







Camera detectează automat condițiile de înregistrare, cum ar fi un subiect poziționat contra luminii sau o scenă de noapte, după care fotografiază.

✓	 (Off - oprit)	Nu este utilizată funcția de recunoaștere a feței.
	 (Auto - automat)	<p>Camera detectează condiții cum ar fi iluminarea din spate a subiectului sau scenele nocturne și înregistrează imaginea folosind reglajele optime. Dacă aparatul nu recunoaște scena, fotografia este înregistrată ca și când pentru funcția de Recunoaștere a scenei a fost aleasă varianta [Off] (oprit).</p> <div data-bbox="734 952 957 1120"> </div> <p>— Marcajul reglajului curent — Marcaj de recunoaștere a scenei</p>
	 (Advanced - avansat)	<p>Camera înregistrează o imagine fără a utiliza funcția de Recunoaștere a scenei și o alta folosind această funcție (în total 2 fotografii). Simbolul + apare în dreptul marcajului de Recunoaștere a scenei.</p> <p>Când camera nu recunoaște scena, va înregistra o singură imagine.</p> <p>În acest caz, imaginea este înregistrată ca și când pentru funcția de Recunoaștere a scenei a fost aleasă varianta Off (oprit).</p>

### Despre scenele ce pot fi recunoscute







Camera poate identifica scena optimă și afișează marcajul corespunzător. Pot fi recunoscute următoarele tipuri de scene :

-  Amurg
-  Portret în amurg
-  Trepied pentru înregistrarea în amurg
-  Contra luminii
-  Portret contra luminii

La apăsarea pe jumătate a butonului declanșator, când este afișat marcajul, acesta devine de culoare verde și este confirmată Recunoașterea scenei.

## Meniul de înregistrare

Pentru detalii privind  
funcționarea  pag. 46

- Este posibil ca Recunoașterea scenei să nu acționeze corect în următoarele situații :
  - în timpul înregistrării burst
  - când folosiți mărirea digitală.
- Pentru bliț este aleasă una dintre variantele  AUTO (Bliț auto) sau  (Bliț forțat oprit).
- Când pentru funcția Face Detection este aleasă varianta [Off], iar pentru Scene Recognition este aleasă varianta [Auto] sau [Advanced], reglajul implicit pentru Face Detection devine [Auto].
- Când pentru funcția Face Detection este aleasă varianta [Off], scenele  (Portret în amurg) și  (Portret contra luminii) nu pot fi detectate.
- Scenele  (Trepied pentru înregistrarea în amurg) nu pot fi recunoscute uneori, în spații unde există vibrații care sunt transmise camerei, cu toate că aceasta este fixată pe un trepied.
- Uneori, poate fi încetinit obturatorul în cazul în care o anumită scenă este recunoscută ca fiind de tipul  (Trepied pentru înregistrarea în amurg). Aveți grijă ca aparatul să fie menținut nemișcat în cursul fotografierii.
- Marcajul curent de înregistrare și cel pentru Recunoașterea scenei sunt afișate indiferent de reglajul pentru afișarea pe ecran (pag. 20).
- În funcție de situație, este posibil ca aceste scene să nu fie recunoscute.



Expunerea este reglată manual.



	+2.0EV	Spre + : imaginea devine mai luminoasă.
✓	0EV	Expunerea este stabilită automat de camera foto.
	-2.0EV	Spre - : imaginea devine mai întunecată.



- Pentru detalii legate de expunere, consultați pagina 9.
- Pentru detalii legate de Înregistrarea folosind expunerea reglată manual, consultați pagina 34.
- Valoarea de compensare poate fi aleasă în trepte de 1/3 EV.
- Când subiectul este înregistrat în condiții extrem de luminoase sau de întunecate, sau când utilizați blițul, este posibil ca reglarea expunerii să nu fie eficientă.



Selectează sensibilitatea ISO.



✓	ISO AUTO (Automat)	Puteți reduce neclaritatea imaginilor în spații întunecate sau când înregistrați subiecte care se deplasează rapid măbind valoarea sensibilității ISO (selectând un număr mare). Când sensibilitatea crește, imaginile tind să fie afectate de un nivel mai ridicat de zgomot. Selectați numărul corespunzător sensibilității ISO în funcție de condițiile de înregistrare.
	ISO 80	
	ISO 100	
	ISO 200	
	ISO 400	
	ISO 800	
	ISO 1600	
	ISO 3200	

- Pentru detalii legate de sensibilitatea ISO, consultați pagina 9.
- Când la Selecția scenei este aleasă varianta  Extra High Sensitivity (Sensibilitate maximă), sensibilitatea este mărită până la 6400.
- Când alegeți opțiunile Burst sau  Extra High-speed Burst (Rafală la viteză foarte mare), puteți selecta numai una dintre variantele [ISO AUTO], [ISO 400] sau [ISO 800].
- Când alegeți opțiunile Burst sau Exposure Bracket (*expuneri adiacente*), puteți selecta numai una dintre variantele [ISO AUTO], și de la [ISO 80] la [ISO 400].
- Când înregistrați în condiții de luminozitate ridicată, camera accentuează automat tonurile de culoare pentru se evita ca acestea să apară prea șterse (cu excepția cazului în care pentru [ISO] este aleasă varianta [ISO 80]).



**Metering Mode (Metoda de măsurare) : Alegerea metodei de măsurare**



Selectează metoda de măsurare care stabilește în ce parte a subiectului să se efectueze măsurătorile pentru determinarea expunerii.





✓	<input checked="" type="checkbox"/> Multi (Măsurătoare în mai multe puncte)	Împarte cadrul în mai multe regiuni și efectuează măsurători în fiecare dintre ele. Camera determină o expunere bine echilibrată (Măsurătoare Multi-patern).
	<input type="checkbox"/> Center (Măsurătoare în centru)	Efectuează măsurători în centrul imaginii și determină expunerea în funcție de luminozitatea subiectului din acel punct (Măsurătoare în centru).
	<input type="checkbox"/> Spot (Măsurătoare punctuală) - numai pentru fotografii	Se efectuează măsurători numai într-o zonă a subiectului (Măsurătoare punctuală). <ul style="list-style-type: none"> <li>Această funcție este utilă când subiectul este iluminat din spate sau când există un contrast puternic între subiect și fundal.</li> </ul> <div data-bbox="727 1010 938 1171" style="text-align: center;"> </div> <p data-bbox="975 1077 1230 1155">                     Marcajul încrucișat al exponometrului punctual                      Poziționați-l pe subiect .                 </p>

- Pentru detalii legate de expunere, consultați pagina 9.
- Când utilizați Măsurătoarea punctuală sau pe cea în centru, se recomandă ca pentru [Focus] să alegeți varianta [Center AF], pentru a focaliza pe zona unde se efectuează măsurarea (pag. 58).
- Puteți selecta metoda de măsurare numai dacă pentru [Face Detection] este aleasă varianta [Off].

**Focus (Focalizare) : Schimbarea metodei de focalizare**

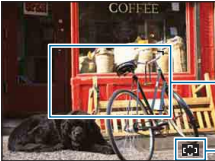

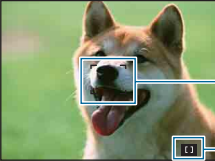
Puteți schimba metoda de focalizare. Utilizați meniul când este dificil să obțineți o focalizare corespunzătoare folosind modul automat.

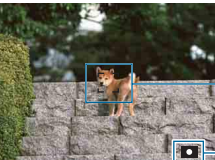
<p>✓</p>	<p> <b>Multi AF</b></p>	<p>Focalizează automat pe un subiect calculând distanța până la mai multe puncte din zona de focalizare.</p> <ul style="list-style-type: none"> <li>• Acest mod este util când subiectul nu se află în centrul cadrului vizat.</li> </ul>  <p>Zona de autofocalizare (numai pentru fotografii)</p> <p>Indicatorul zonei de autofocalizare</p>
	<p> <b>Center AF</b></p>	<p>Focalizează automat pe un subiect poziționat în centrul zonei de focalizare.</p> <ul style="list-style-type: none"> <li>• Utilizând această facilitate împreună cu funcția AF blocat veți putea înregistra imagini având compoziția dorită.</li> </ul>  <p>Zona de autofocalizare</p> <p>Indicatorul zonei de autofocalizare</p>
	<p> <b>Spot AF</b></p>	<p>Focalizează automat pe subiecte de dimensiuni foarte reduse sau pe zone restrânse.</p> <ul style="list-style-type: none"> <li>• Utilizând această facilitate împreună cu funcția AF blocat veți putea înregistra imagini având compoziția dorită. Mențineți camera nemișcată pentru ca subiectul să nu iasă din zona de autofocalizare.</li> </ul>  <p>Zona de autofocalizare</p> <p>Indicatorul zonei de autofocalizare</p>

0,5m	Focalizează rapid, în mod automat, pe zona situată la în jurul distanței prestabilite (Focalizare semimanuală).
1,0m	<ul style="list-style-type: none"> <li>• Se focalizează pe un subiect situat în orice zonă a telemetrului, în mod semimanual.</li> <li>• Acest mod este util pentru înregistrarea repetată a unui subiect aflat la aceeași distanță.</li> <li>• Folosiți varianta “Semi manual” când este dificil să obțineți o focalizare de acuratețe în modul de focalizare automat, spre exemplu la înregistrarea unui subiect printr-un geam sau printr-o plasă.</li> </ul>
3,0m	
7,0m	
∞ (distanță nelimitată)	

- AF este prescurtarea pentru Auto Focalizare (focalizare automată).
- Dacă folosiți Digital Zoom (*mărirea digitală*) sau AF Illuminator (*iluminarea de asistență AF*), zona de autofocalizare este dezactivată și este afișat un alt chenar, cu linie punctată, care marchează noua zonă de autofocalizare. În acest caz, camera focalizează pe subiectele poziționate în centrul ecranului.
- Puteți schimba metoda de focalizare numai dacă pentru [Face Detection] este aleasă varianta [Off].
- Când filmați, puteți selecta numai variantele [Multi AF] sau [∞].
- Reglajul de distanță stabilit semimanual, conține unele erori și acestea cresc când butonul de zoom este stabilit spre partea T sau când lentilele sunt îndreptate în sus sau în jos.

### ☞ Dacă subiectul este în afara zonei de focalizare

Când subiectul fotografiat se află la marginea cadrului (sau a ecranului) sau când folosiți varianta [Center AF] sau [Spot AF], este posibil ca aparatul să nu focalizeze pe respectivul subiect.

Într-un astfel de caz, procedați așa cum este arătat în continuare.



- 1 Recompuneți imaginea astfel încât subiectul să fie poziționat în centrul zonei de focalizare automată și apăsați pe jumătate butonul declanșator pentru a focaliza pe subiect (AF lock).

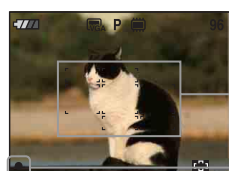

Zona de autofocalizare

Indicatorul AE / AF blocat

Câtă vreme nu apăsați complet butonul declanșator, puteți relua procedura de mai sus de câte ori doriți.

- 2 Când indicatorul AE/AF blocat încetează să clipească rămânând pornit, reveniți la imaginea completă pe care doriți să o fotografiați și apăsați complet butonul declanșator.







**White Balance (Echilibrul de alb) : Ajustarea tonurilor de culoare**



Ajustează tonurile de culoare în funcție de condițiile de iluminare din fiecare situație, spre exemplu atunci când culorile unei imagini înregistrate sunt nepotrivite.







✓	WB AUTO (Auto)	Reglează automat echilibrul de alb.
	☀️ (Lumina zilei)	Reglaj pentru înregistrarea în aer liber, în zile însorite, pentru imortalizarea scenelor de seară și a celor nocturne, a reclamelor luminoase cu neon sau a focurilor de artificii. 
	☁️ (Înnorat)	Ajustare pentru cer noros sau pentru spații întunecoase. 
	☀️ <sub>1</sub> (Lumină fluorescentă 1) / ☀️ <sub>2</sub> (Lumină fluorescentă 2) / ☀️ <sub>3</sub> (Lumină fluorescentă 3)	[Lumină fluorescentă 1] : Variantă de reglaj pentru spații iluminate cu lumină fluorescentă albă. [Lumină fluorescentă 2] : Variantă de reglaj pentru spații iluminate cu lumină fluorescentă albă naturală. [Lumină fluorescentă 3] : Variantă de reglaj pentru spații iluminate cu lumină fluorescentă albă, de zi. 
	💡 (Incandescent)	Ajustare pentru spații iluminate cu lămpi cu incandescență sau în locuri cu lumină puternică, cum ar fi studiourile foto. 

	 WB (Bliț)	<p>Adaptare în funcție de condițiile stabilite pentru bliț.</p> 
	 (One push - o singură apăsare)	<p>Echilibrul de alb este reglat în funcție de sursa de lumină. Culoarea albă memorată în modul [One Push Set] devine culoarea albă de bază. Folosiți acest mod când [Auto] sau alte moduri nu pot regla în mod corespunzător culoarea.</p>
	 SET (One push set - reglare printr-o singură apăsare)	<p>Este memorată culoarea albă de bază care va fi utilizată în modul [One Push].</p> <ul style="list-style-type: none"> <li>• Această variantă nu este disponibilă când se încarcă blițul.</li> </ul>

- Pentru detalii legate de echilibrul de alb, consultați pagina 10.
- În condiții de iluminare cu surse fluorescente intermitente, este posibil ca echilibrul de alb să nu acționeze corect, chiar dacă selectați [Fluorescent Light 1], [Fluorescent Light 2], [Fluorescent Light 3].
- Cu excepția modurilor [Flash] și [One Push], pentru echilibrul de alb ([White Balance]) este aleasă automat varianta [Auto] când înregistrați folosind blițul.
- Dacă la Selecția scenei este selectată varianta  [Underwater], puteți utiliza [Underwater White Balance] în loc de [White Balance].
- Nu puteți selecta [Flash], când sunt înregistrate filme.

### Pentru a capta culoarea albă de bază în modul [One Push Set]





Sunt memorate tonurile de alb de bază folosite în modul [One push] (o singură apăsare). După ce selectați [One push], procedați astfel :

- ① Încadrați un obiect alb, spre exemplu o coală de hârtie, care să umple ecranul, aflat în aceleași condiții de iluminare în care veți înregistra subiectul.
  - ② Apăsați butonul MENU.
  - ③ Selectați [White Balance] cu  la butonul de comandă și [One Push Set] cu , apoi apăsați .
  - ④ Pentru un moment ecranul devine negru. Când reglajul echilibrului de alb a fost efectuat și memorat, se revine la interfața de înregistrare.
- Dacă indicatorul  clipește în timp ce înregistrați, echilibrul de alb nu a fost reglat sau nu poate fi stabilit. Folosiți modalitatea automată de reglare a echilibrului de alb.
  - Nu agitați și nu loviți camera cât timp operația [One push Set] este în curs de desfășurare.
  - Când modul bliț este  (Bliț forțat activ) sau  SL (Încetinire sincronă), echilibrul de alb este adaptat condițiilor în care blițul luminează.
  - Când pentru [Color Filter] este aleasă altă variantă decât [Off], nu poate fi capturată culoarea albă de bază.

**Underwater White Balance (Echilibru de alb subacvatic) : Ajustarea tonurilor de culoare la înregistrarea subacvatică**



Ajustează tonurile de culoare la înregistrarea folosind  (Underwater-subacvatic) pag. 31.



<input checked="" type="checkbox"/>	 (Auto – automat)	Camera ajustează automat tonurile de culoare la înregistrarea subacvatică, pentru ca acestea să pară naturale.
<input type="checkbox"/>	 (Underwater 1 – subacvatic 1)	Reglaj pentru condiții subacvatice în care tonurile de albastru sunt puternice.
<input type="checkbox"/>	 (Underwater 2 – subacvatic 2)	Reglaj pentru condiții subacvatice în care tonurile de verde sunt puternice.
<input type="checkbox"/>	 (Flash – bliț)	Reglaj pentru utilizarea subacvatică a blițului.

- În funcție de culoarea apei, este posibil ca echilibrul de alb subacvatic să nu fie corect reglat chiar dacă selectați una dintre variantele [Underwater 1] sau [Underwater 2].
- Dacă înregistrați folosind blițul pentru care a fost stabilită o altă variantă decât modul [Flash], pentru [Underwater White Balance] este aleasă opțiunea [Auto].

**Flash Level (Nivelul blițului) : Stabilirea cantității de lumină emisă de bliț**



Reglează cantitatea de lumină a blițului.



<input type="checkbox"/>	 (-)	Spre - : Scade nivelul blițului.
<input checked="" type="checkbox"/>	 (Normal)	
<input type="checkbox"/>	 (+)	Spre + : Crește nivelul blițului.

- Pentru a modifica nivelul blițului, pag. 26.
- Dacă subiectul este prea luminos sau prea întunecat, acest reglaj nu este eficient.

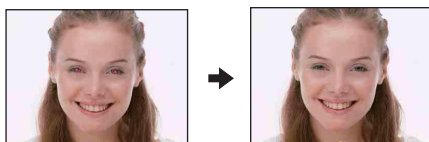
**Red Eye Reduction : Reglarea funcției de reducere a fenomenului de ochi roșii**



Blițul luminează intermitent de două sau de mai multe ori înainte de înregistrare pentru a fi diminuat fenomenul de ochi roșii care poate apărea când este utilizat blițul.



✓	 (Auto)	Blițul luminează automat pentru a reduce fenomenul de ochi roșii când este activată funcția de detecție a fețelor.
	 (On)	Blițul luminează întotdeauna pentru a reduce fenomenul de ochi roșii
	 (Off)	Nu este utilizată funcția de reducere a fenomenului de ochi roșii.

- Deoarece durează circa o secundă până ce butonul declanșator este acționat, mențineți aparatul nemișcat până la eliberarea obturatorului pentru a evita efectele vibrațiilor. Totodată, nu lăsați subiectul să se deplaseze în această perioadă.
- Este posibil ca reducerea efectului de ochi roșii să nu fie realizată corespunzător în funcție de diferențele individuale, de distanța până la subiect, de faptul că iluminarea stroboscopică dinaintea înregistrării nu este văzută de subiect sau de alte condiții. Într-un astfel de caz, puteți corecta fenomenul de ochi roșii folosind funcția [Retouch] (*retușare*) din meniul de vizualizare după înregistrare, pag. 72.
- Când nu este utilizată funcția de detecție a fețelor, blițul nu va ilumina pentru a reduce fenomenul de ochi roșii, chiar dacă este selectată varianta [Auto].

**DRO (Optimizatorul domeniului D) : Optimizarea luminozității și a contrastului**



Camera analizează scena de înregistrat și corectează automat luminozitatea și contrastul pentru a ameliora calitatea imaginii.

	 (Off)	Nu sunt realizate ajustări.
✓	 (DRO standard)	Camera ajustează automat luminozitatea și contrastul întregii scene
	 (DRO plus)	Camera ajustează automat, zonă cu zonă, luminozitatea și contrastul imaginii.

- DRO este abrevierea pentru “Dynamic Range Optimizer” - *optimizatorul registrului dinamic*, funcție care optimizează automat diferențele dintre zonele luminoase și cele întunecate ale imaginii.
- În funcție de condițiile de înregistrare, este posibil să nu fie obținute efecte de corecție.
- Când este aleasă varianta [DRO plus], tineți cont de următoarele :
  - procesarea imaginilor necesită timp,
  - pentru funcția ISO pot fi stabilite numai variantele [AUTO] sau cele de la [80] la [400],
  - când este selectat modul Burst sau Bracket, se renunță la folosirea variantei [DRO plus] și este stabilită varianta [DRO standard].

**Noise reduction (Reducerea zgomotului) : Ajustarea funcției de diminuare a zgomotului**





Este ajustat echilibrul rezoluție / zgomot pentru imaginile înregistrate.

	NR <sub>-</sub> (-)	Spre - : este redus gradul de reducere a zgomotului. Această variantă pune accentul pe rezoluția imaginilor.
✓	NR <sub>STD</sub> (Normal)	
	NR <sub>+</sub> (+)	Spre + : este accentuat gradul de reducere a zgomotului. Această variantă pune accentul pe eliminarea zgomotului.





**COLOR Mode (Modul culoare) : Modificarea vivacității imaginilor sau adăugarea de efecte speciale**



Puteți modifica luminozitatea imaginii, însoțind-o de diverse efecte.

✓	<input type="checkbox"/> Normal	Stabilește pentru imagini culori standard. 
	<input type="checkbox"/> VIVID (culori vii)	Stabilește pentru imagini culori luminoase și adânci. 
	<input type="checkbox"/> REAL (culori reale)	Stabilește pentru imagini culori naturale (reale). 









	 SEPIA (sepia)	Stabilește pentru imagini varianta de culoare sepia. 
	 B&W (alb-negru)	Stabilește pentru imagini varianta monocromă. 



- La înregistrarea filmelor, puteți selecta numai una dintre variantele [Normal], [B&W] sau [Sepia].

**COLOR Filter (Filtru de culoare) : Ajustarea funcției Filtru de culoare**

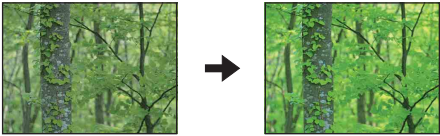

Puteți adăuga efecte de culoare imaginii, creând senzația că a fost utilizat un filtru de culoare.

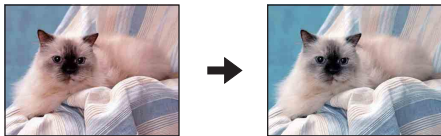

<input checked="" type="checkbox"/>	 Off - <i>oprit</i>	Nu este utilizat nici un filtru de culoare.
	 (Red - <i>roșu</i> )	Sunt utilizate culori care accentuează roșul apusului de soare etc. 
	 (Green - <i>verde</i> )	Sunt utilizate culori care pun în evidență verdele blând și crud al frunzelor tinere etc. 
	 (Blue - <i>albastru</i> )	Sunt utilizate culori care pun în evidență albastrul cerului și al mării etc. 

	 <b>Warm (Warm - cald)</b>	<p>Culorile imaginilor ce conțin persoane și peisaje etc. devin calde.</p> 
	 <b>Cool (Cool - rece)</b>	<p>Culorile imaginilor ce conțin persoane și peisaje etc. devin reci.</p> 

**Color Saturation (Saturație de culoare) : Ajustarea saturației culorilor**





Ajustează luminozitatea (gradul de saturație a culorilor) imaginilor.

	 (-)	Spre - : rezultă culori mai estompate.
✓	 <b>STD (Normal)</b>	
	 (+)	Spre + : rezultă culori mai luminoase.

**Contrast (Contrast) : Ajustarea contrastului**





Reglează contrastul imaginii.

	 (-)	Spre - : Scade contrastul.
✓	 <b>STD (Normal)</b>	
	 (+)	Spre + : Crește contrastul.

**Sharpness (Claritate) : Ajustarea clarității**





Ajustează claritatea imaginii.

	 (-)	Spre - : Scade claritatea imaginii.
✓	 <b>STD (Normal)</b>	
	 (+)	Spre + : Crește claritatea imaginii.

**SteadyShot (Stabilizator de imagine) : Selectarea modului de eliminare a neclarității**



Selectează modul de eliminare a neclarității.

✓	 (Shooting) (Înregistrare)	Activează funcția de eliminare a neclarităților când este apăsat pe jumătate butonul declanșator.
	 (Continuous) (Continuu)	Activează întotdeauna funcția de eliminare a neclarităților. Puteți stabiliza imaginea chiar în cursul mării unui subiect îndepărtat. <ul style="list-style-type: none"> <li>• Consumul energiei acumulatorului este mai rapid decât în modul [Shooting] (înregistrare).</li> </ul>
	 (Off) (Oprit)	Nu este utilizată funcția de eliminare a neclarităților.

- Când este selectat modul Auto Adjustment sau cel Easy Shooting, pentru funcția de eliminare a neclarităților [SteadyShot] va fi stabilită varianta [Shooting] (înregistrare).
- Pentru filme, opțiunile disponibile sunt numai [Continuous] și [Off]. Varianta implicită este [Continuous].
- Este posibil ca funcția de eliminare a neclarităților să nu acționeze în mod adecvat în următoarele cazuri :
  - când camera este agitată prea puternic,
  - când viteza obturatorului este redusă, spre exemplu la înregistrarea scenelor de noapte.

** Shooting Settings (Reglaje de înregistrare) : Selectarea reglajelor pentru înregistrare**



Sunt selectate reglajele pentru funcția de înregistrare. Elementele care apar în acest meniu sunt aceleași cu cele corespunzătoare elementului [ Shooting Settings] (Reglaje de înregistrare) din interfața HOME. Consultați pagina 45, 89.



## Utilizarea funcțiilor de vizualizare

# Selectarea modului de vizualizare

Când folosiți camera cu un card de memorie “Memory Stick Duo”, puteți selecta din interfața HOME modalitatea de redare a imaginilor (Modul View).

Când folosiți memoria internă, imaginile sunt afișate numai în modul Folder View (Vizualizarea imaginilor dintr-un director).

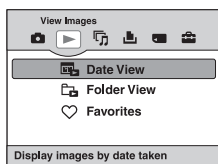

- ① Atingeți [HOME] pentru a fi afișată interfața HOME.
- ② Atingeți (Vizualizarea imaginilor) cu / la butonul de comandă.
- ③ Atingeți metoda dorită de la View Mode / , apoi apăsați .

**(Date View - vizualizare după dată)** : Imaginile sunt afișate în funcție de dată.

Imaginile de pe “Memory Stick Duo” sunt sortate în funcție de dată, iar reprezentările de dimensiuni reduse ale acestora apar pe ecran, în ordine calendaristică. Varianta implicită este [Date View].

**(Folder View - vizualizare după director)** : Imaginile sunt afișate în funcție de directorul căruia aparțin.

Folosind opțiunea [Create REC. Folder] (*crearea unui director de înregistrare*) din [Memory Tool], sunt afișate imaginile cuprinse în fiecare director. Dacă nu este creat un director nou, toate imaginile sunt localizate în directorul “101MSDCF”. Pentru detalii legate de director, consultați paginile 79, 78.

**(Favorites - favorite)** : Afișarea imaginilor înregistrate ca favorite.

Această facilitate afișează imaginile înregistrate ca Favorite (pag. 70).

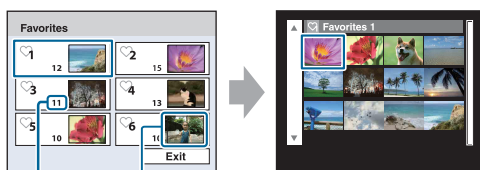

Numărul de imagini înregistrate ca favorite

Sunt afișate imaginile care au cea mai recentă dată

- ① Selectați cu / / / de la butonul de comandă, grupul Favorite care vreți să fie redat, apoi apăsați .
- ② Apăsați după ce selectați imaginea care vreți să fie redată în modul “o singură imagine”.

## Meniul de vizualizare

Această secțiune explică elementele de meniu disponibile când apăsați butonul MENU în modul redare. Pentru detalii legate de modul de utilizare a meniului, consultați pagina 43.

Puteți selecta modul de redare afișat de culoare albă.







Disponibil    Nedisponibil

Modul de vizualizare (Vizualizare după dată / Vizualizare din director / Favorite)    Memoria internă

### (Delete - ștergere) : Ștergerea imaginilor

Selectează și șterge imaginile din interfața cu o singură imagine sau din cea index, consultați pag. 39.

 (Această imagine)	Șterge imaginea curentă selectată. • Acest element apare numai în modul o singură imagine.
 (Mai multe imagini)	Selectează și șterge mai multe imagini.
 (Toate imaginile cu data respectivă)	Șterge toate imaginile din directorul selectat. • Elementul afișat diferă în funcție de Modul de vizualizare selectat.
 (Toate imaginile din director)	

### (View Mode - Modul de vizualizare) : Comutarea între diverse moduri de vizualizare disponibile

Selectați Modul de vizualizare. Acest element are aceeași funcție ca  (Vizualizarea imaginilor) din interfața HOME. Consultați pag. 68.

### (Date List - Lista datelor) : Selectarea datei de redare la folosirea vizualizării după dată.

Această facilitate selectează data imaginilor care să fie redade când se apelează la Date View.





- ① Apăsați butonul MENU când este afișată o singură imagine sau mai multe în modul index.
- ② Selectați [Date List] cu ▲/▼ de la butonul de comandă, apoi apăsați ●. Este afișată o listă a datelor (calendaristice).



- ③ Selectați folosind ▲/▼/◀/▶ data pentru care vreți să fie afișate imaginile și apăsați ●.

 **(Filter by Faces - *Selecție după figuri*)** : Redarea imaginilor  
alese pentru a satisface anumite condiții    





Această facilitate sortează imaginile după anumite criterii, după care le afișează pe cele alese.

 (Off - <i>oprit</i> )	Imaginile nu sunt sortate.
 (All people - <i>toate persoanele</i> )	Imaginile sunt sortate după anumite criterii, după care sunt afișate.
 (Children - <i>copii</i> )	
 (Infants - <i>bebelusi</i> )	
 (Smiles - <i>zâmbete</i> )	

- Este posibil ca uneori imaginile să fie afișate sau ascunse în mod eronat.
- Este posibil ca sortarea imaginilor înregistrate cu modele anterioare de camere Sony să nu se poată realiza.

 **(Add / Remove Favorites - *Adăugare / Eliminare favorite*)**:      
Adăugarea sau eliminarea de imagini la categoria favorite

Este selectată o imagine care este adăugată sau eliminată din categoria Favorite.

 (This image - <i>această imagine</i> )	Sunt adăugate sau eliminate imaginile selectate ca favorite. • Această variantă apare numai în modul o singură imagine.
 (Multiple Images - <i>mai multe imagini</i> )	Sunt selectate mai multe imagini care sunt adăugate sau eliminate de la Favorite.
 (Add all in date range - <i>adăugarea tuturor de la o anumită dată</i> )	Sunt adăugate toate imaginile selectate ca favorite de la o anumită dată. • Această variantă apare numai în timpul afișării listei de date de la Date View.
 (Remove all in date range - <i>eliminarea tuturor cu aceeași dată</i> )	Sunt eliminate toate imaginile selectate care au o anumită dată sau care fac parte dintre Favorite.
 (Remove all in Favorites - <i>Eliminarea tuturor de la favorite</i> )	• Elementul afișat diferă în funcție de modul de vizualizare selectat. • Acest element apare numai în modul index.

**Pentru a adăuga o imagine la categoria Favorite**

- ① Selectați imaginea pe care vreți să o adăugați grupului Favorite, în timp ce imaginile sunt afișate câte una pe ecran.
- ② Atingeți [MENU] pentru a fi afișat meniul.
- ③ Selectați [Add / Remove Favorites] cu ▲/▼ de la butonul de comandă și selectați [This Image] cu ◀/▶, apoi apăsați ●.
- ④ Selectați cu ▲/▼/◀/▶ grupul de Favorite căruia vreți să îi fie adăugată imaginea, apoi apăsați ●.
- ⑤ Apăsați butonul MENU.
- ⑥ Selectați [OK] cu ▲, apoi apăsați ●.

### Pentru a selecta și a adăuga mai multe imagini la categoria Favorite

- ① Atingeți [MENU] în modul de afișare a unei singure imagini sau în cel index.
- ② Selectați [Add / Remove Favorites] cu ▲/▼ de la butonul de comandă și selectați [Multiple Image] cu ◀/▶, apoi apăsați ●.
- ③ Selectați cu ▲/▼/◀/▶ grupul de Favorite căruia vreți să îi fie adăugată imaginea, apoi apăsați ●.

#### În modul de afișare a unei singure imagini :

- ④ Afișați imaginea care vreți să fie adăugată cu ◀/▶, apoi apăsați ●.  
Marcajul ✓ este atașat imaginii selectate.
- ⑤ Apăsați ◀/▶, pentru a fi afișate și altă imagine care să fie adăugată, apoi apăsați ●.
- ⑥ Apăsați butonul MENU.
- ⑦ Atingeți [OK] cu ▲, apoi apăsați ●.

#### În modul de afișare index :

- ④ Selectați cu ▲/▼/◀/▶ imaginea care vreți să fie adăugată, apoi apăsați ●.  
Marcajul ✓ este atașat imaginii selectate.
- ⑤ Pentru a fi adăugate și alte imagini, repetați pasul ④.  
Pentru a selecta toate imaginile cu o anumită dată, selectați bara cu ◀, apoi apăsați ●.
- ⑥ Apăsați butonul MENU.
- ⑦ Atingeți [OK] cu ▲, apoi apăsați ●.

### Pentru a selecta toate imaginile de la o anumită dată

- ① Atingeți [MENU] în modul de afișare index.
- ② Afișați indicația (Adăugare / Eliminare favorite) atingând ▲/▼ la butonul de comandă.
- ③ Atingeți [Add all in date range] (*adăugarea tuturor de la o anumită dată*) cu ◀/▶, apoi apăsați ●.
- ④ Selectați cu ▲/▼/◀/▶ grupul de Favorite la care vreți să fie adăugate imaginile, apoi apăsați ●.
- ⑤ Atingeți [OK] cu ▲, apoi apăsați ●.

### Pentru a elimina imagini de la Favorite

Selectați imaginea care vreți să fie eliminată de la Favorite, urmând aceleași etape ca și la “Pentru a selecta și a adăuga mai multe imagini la categoria Favorite”.

Marcajul ♥ dispare.

- Selectați [REMOVE ALL IN DATE RANGE] (*Eliminarea tuturor cu aceeași dată*) / [REMOVE ALL IN FAVORITES] (*Eliminarea tuturor de la favorite*) pentru a elimina toate imaginile corespunzătoare datei selectate, respectiv grupului Favorite ales.

 (Slide Show - *succesiune de imagini*) : Prezentarea unei serii de imagini    



Acest element are aceeași funcție ca și apăsarea butonului  (Slide Show).  
Consultați pagina 38.

 (Retouch - *retușare*) : Retușarea fotografiilor    



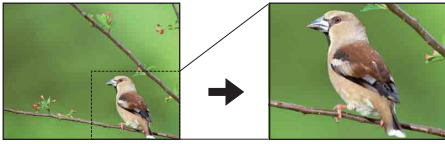

Sunt adăugate efecte sau sunt realizate corecții pentru o imagine înregistrată și este înregistrat un nou fișier. Imaginea originală este reținută.

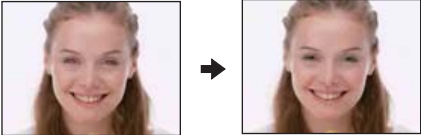

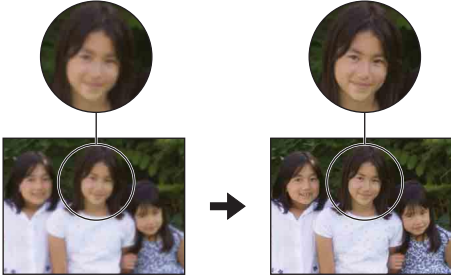

### Pentru a retușa fotografii

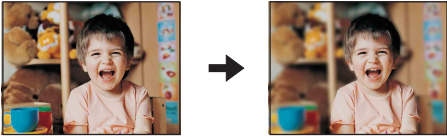

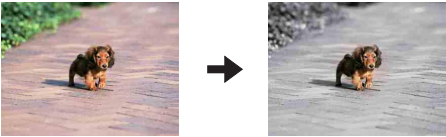
- ① Selectați imaginea pe care vreți să o retușați, în timpul afișării unei singure imagini.
- ② Apăsați butonul MENU.
- ③ Selectați [Retouch] cu butoanele ▲/▼ la butonul de comandă, selectați modul dorit cu ◀/▶, apoi apăsați ●.
- ④ Retușați imaginile urmând pașii descriși în continuare pentru fiecare mod.

<p> (Trimming)</p>	<p>Imaginii îi este aplicată mărirea la redare, o parte a acesteia fiind eliminată.</p>  <ol style="list-style-type: none"> <li>① Apăsați butonul W/T pentru mări imaginea.</li> <li>② Stabiliți punctul cu ▲/▼/◀/▶, apoi apăsați butonul MENU.</li> <li>③ Selectați [Image Size] cu ▲/▼, apoi apăsați ●. Selectați dimensiunea imaginii cu ▲/▼, alegând astfel dimensiunea la care să fie înregistrată imaginea, apoi apăsați ●.</li> <li>④ Selectați [OK] cu ▲/▼ și apăsați ●.</li> </ol> <ul style="list-style-type: none"> <li>• Dimensiunea până la care imaginea poate fi mărită depinde de imagine.</li> <li>• Calitatea imaginilor mărite se poate deteriora.</li> </ul>
<p> (Red Eye Correction)</p>	<p>Corectează fenomenul de ochi roșii cauzat de bliț.</p>  <p>Selectați [OK] cu ▲/▼, apoi apăsați ●.</p> <ul style="list-style-type: none"> <li>• În funcție de imagine este posibil să nu puteți corecta fenomenul de ochi roșii.</li> </ul>



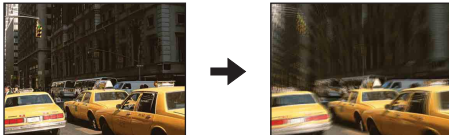



<p> (Mascarea neclarităților)</p>	<p>Imaginea conținută într-o zonă stabilită de dvs. devine mai clară.</p>  <ol style="list-style-type: none"> <li>① Stabiliți zona unde se află imaginea pe care doriți să o retușați cu ▲/▼/◀/▶, apoi apăsați butonul MENU.</li> <li>② Selectați [OK] cu ▲/▼ și apăsați ●.</li> </ol> <ul style="list-style-type: none"> <li>• În funcție de imagine, este posibil să nu fie suficientă corecția aplicată, iar calitatea imaginii să se deterioreze.</li> </ul>
<p> (Soft Focus)</p>	<p>Spațiul din jurul subiectului apare estompat pentru ca subiectul să fie scos în evidență.</p>  <ol style="list-style-type: none"> <li>① Apăsați zona centrală a imaginii pe care vreți să o retușați, cu ▲/▼ și apăsați butonul MENU.</li> <li>② Selectați [LEVEL] cu ▲/▼, apoi apăsați din nou ●. Selectați nivelul de retușare, cu ▲/▼, apoi apăsați din nou ●.</li> <li>③ Stabiliți gradul dorit de retușare cu T/W.</li> <li>④ Selectați [OK] cu ▲/▼ și apăsați ●.</li> </ol>
<p> (Partial color)</p>	<p>Fundalul subiectului ales este monocrom pentru a fi evidențiat.</p>  <ol style="list-style-type: none"> <li>① Stabiliți cu ▲/▼/◀/▶ punctul central al imaginii pe care doriți să o retușați, apoi apăsați butonul MENU.</li> <li>② Ajustați nivelul de retușare dorit cu butonul W/T.</li> <li>③ Selectați [OK] cu ▲/▼ și apăsați ●.</li> </ol>

 (Fisheye Lens)	<p>Este aplicat efectul ochi de pește în jurul unui anumit punct, ales.</p>  <ol style="list-style-type: none"> <li>① Stabiliți cu ▲/▼/◀/▶ punctul central al imaginii pe care doriți să o retușați, apoi apăsați butonul MENU.</li> <li>② Selectați [Level] cu ▲/▼ și apăsați ●. Ajustați nivelul de retușare cu ▲/▼, apoi apăsați din nou ●.</li> <li>③ Selectați [OK] cu ▲/▼ și apăsați ●.</li> </ol>
 (Cross Filter)	<p>Surselor de lumină le este aplicat un efect accentuat de iluminare.</p>  <ol style="list-style-type: none"> <li>① Selectați [Level] cu ▲/▼ și apăsați ●. Ajustați nivelul de retușare cu ▲/▼, apoi apăsați din nou ●.</li> <li>② Reglați nivelul de retușare dorit cu butonul W/T.</li> <li>③ Selectați [OK] cu ▲/▼, apoi apăsați ●.</li> </ol>
 (Radial Blur)	<p>Este stabilit punctul central pentru desfășurarea mișcării în fotografie.</p>  <ol style="list-style-type: none"> <li>① Stabiliți punctul central al imaginii pe care vreți să o retușați folosind ▲/▼/◀/▶, apoi apăsați butonul MENU.</li> <li>② Reglați nivelul de retușare dorit cu butonul W/T.</li> <li>③ Selectați [OK] cu ▲/▼, apoi apăsați ●.</li> </ol>

<p> (Retro)</p>	<p>Imaginea este estompată prin diminuarea focalizării și scăderea luminii spațiului înconjurător, pentru ca imaginea să pară înregistrată cu un aparat vechi.</p> <div data-bbox="647 548 1099 687" data-label="Image"> </div> <ol style="list-style-type: none"> <li>① Selectați [Level] folosind ▲/▼, apoi apăsați ●. Selectați nivelul de retușare, cu ▲/▼, apoi apăsați ●.</li> <li>② Reglați nivelul de retușare dorit cu butonul W/T.</li> <li>③ Selectați [OK] cu ▲/▼, apoi apăsați ●.</li> </ol>
<p> (Happy Faces)</p>	<p>Această facilitate pune un zâmbet pe figura persoanei pe care vreți să o fotografiați. Când camera detectează o figură care poate fi retușată, aplică un chenar în jurul acesteia.</p> <div data-bbox="647 985 1099 1124" data-label="Image"> </div> <ol style="list-style-type: none"> <li>① Selectați [Level] folosind ▲/▼, apoi apăsați ●. Selectați nivelul de retușare, cu ▲/▼, apoi apăsați din nou ●.</li> <li>② Selectați [OK] cu ▲/▼, apoi apăsați ●.</li> </ol> <p>• În funcție de imagine, este posibil ca retușarea să nu fie posibilă.</p>

 **(Multi-Purpose Resize - redimensionare cu mai multe scopuri)** : Modificarea dimensiunii imaginii în funcție de utilizarea acesteia    

Puteți modifica raportul laturilor și dimensiunea imaginilor înregistrate.  
Puteți alege ca imaginile să treacă la un raport al laturilor de 16:9 pentru vizionarea la înaltă definiție, respectiv să fie transformate la dimensiunea VGA pentru a fi adecvate afișării pe un blog sau atașării mesajelor transmise prin poșta electronică.



<p>HDTV (  )</p>	<p>Raportul laturilor imaginilor este modificat de la 4:3 / 3:2 la 16:9 și stocat la dimensiunea 2M.</p> 
<p>Blog / E-mail (  )</p>	<p>Raportul laturilor imaginilor este modificat de la 16:9 / 3:2 la 4:3 la dimensiune VGA.</p> 

- ① Selectați imaginea care vreți să fie retușată când este afișată o singură imagine pe ecran.
- ② Apăsați butonul MENU.
- ③ Selectați [Multi-purpose Resize] (Redimensionare cu mai multe scopuri) cu ▲/▼ la butonul de comandă, alegeți dimensiunea dorită pentru imagine cu ◀/▶, apoi apăsați ●.
- ④ Stabiliți aria care vreți să fie mărită cu W/T.
- ⑤ Stabiliți punctul cu ▲/▼/◀/▶, după care apăsați butonul MENU.
- ⑥ Selectați [OK] cu ▲/▼ și apăsați ●.

- Pentru detalii legate de dimensiunea imaginii, consultați paginile 11.
- Nu puteți redimensiona filme.
- Nu puteți redimensiona imagini astfel încât să treacă de la dimensiunea VGA la [HDTV].
- În urma operației de mărire sau a mai multor operații de redimensionare, calitatea imaginii se poate reduce.

** (Protecție) : Evitarea ștergerii accidentale a imaginilor**

Protejează imaginile împotriva ștergerii accidentale. Indicatorul  (Protect) va apărea pe imaginile protejate.

 (Această imagine)	Protejează / deblochează imaginea curentă care este selectată. • Acest element apare numai în modul de afișare a unei singure imagini.
 (Mai multe imagini)	Selectează și protejează / deblochează mai multe imagini.

**Pentru protejarea unei imagini**

- ① Selectați imaginea pe care vreți să o protejați cât timp este afișată câte o singură imagine.
- ② Apăsați butonul MENU.
- ③ Selectați [Protect] folosind ▲/▼ și selectați [This Image] cu ◀/▶, apoi apăsați ●.

**Pentru selectarea și protejarea imaginilor**

- ① Apăsați MENU pentru a fi afișată câte o singură imagine sau imagini în interfața index.
- ② Selectați [Protect] folosind ▲/▼ și selectați [Multiple Images] cu ◀/▶, apoi apăsați ●.

În modul de afișare a unei singure imagini :

- ③ Selectați imaginea pe care vreți să o protejați cu ◀/▶, apoi apăsați ●.  
Imaginii selectate îi este atașat simbolul ✓.
- ④ Apăsați ◀/▶ pentru a fi afișate alte imagini pe care vreți să le protejați, apoi apăsați ●.
- ⑤ Apăsați butonul MENU.
- ⑥ Selectați [OK] folosind ▲, apoi apăsați ●.

În modul index :

- ③ Selectați imaginea pe care vreți să o protejați cu ◀/▶/▲/▼, apoi apăsați ●.  
Imaginii selectate îi este atașat simbolul ✓.
- ④ Pentru a proteja alte imagini, repetați pasul ③.  
Pentru a selecta toate imaginile de la data / din director / din grupul favorite, selectați bara de selecție cu ◀, apoi apăsați ●.
- ⑤ Apăsați butonul MENU.
- ⑥ Selectați [OK] folosind ▲, apoi apăsați ●.

- Țineți seama că prin formatare sunt șterse toate datele conținute de suportul de înregistrare, inclusiv imaginile protejate, și că ulterior datele nu mai pot fi recuperate.
- Operația de protejare a unei imagini poate dura mai mult timp.

## Pentru a renunța la protecție



Selecționați imaginea a cărei protecție vreți să o eliminați și deblocați-o efectuând aceeași procedură parcursă pentru a o proteja.

Indicatorul  (*protejare*) dispare.

### DPOF (Marcaj de imprimare) : Atașarea marcajelor pentru ordinea de imprimare



Este atașat marcajul **DPOF** (marcaj pentru imprimare) imaginilor pe care doriți să le imprimați. Consultați pagina 118.

 (Această imagine)	Atașează marcajul de imprimare DPOF imaginii curent selectate. Șterge marcajul de imprimare DPOF de pe imaginea curent selectată.
 (Mai multe imagini)	Selectează imaginile și atașează acestora marcajul de imprimare DPOF. Șterge marcajul de imprimare DPOF deja atașat.

### (Imprimare) : Tipărirea imaginilor cu ajutorul unei imprimante



Imprimarea imaginilor înregistrate cu camera foto.  
Consultați pagina 115.

### (Rotire) : Rotirea unei fotografii



Fotografia este rotită.

- ① Afișați pe ecran fotografia care vreți să fie rotită.
- ② Apăsăți MENU pentru a fi afișat meniul.
- ③ Selecționați [Rotate] (*rotire*) folosind ▲/▼ ale butonului de comandă, apoi apăsați ●.
- ④ Selecționați [↶ ↷], apoi rotiți imaginea cu ◀/▶.
- ⑤ Selecționați [OK] cu ▲/▼, apoi apăsați ●.

- Nu puteți roti imagini protejate sau filme.
- Este posibil să nu puteți roti imagini înregistrate cu alte camere.
- Când vizualizați imagini pe un calculator, este posibil ca informațiile legate de rotire să nu fie preluate, în funcție de aplicația software folosită.

 (Selectarea directorului) : Alegerea directorului de vizualizare a imaginilor    

Selectează directorul care conține imaginea care doriți să fie redată.

① Selectați directorul dorit folosind secțiunile ◀/▶ ale butonului de comandă.

② Selectați [OK] cu ▲, apoi apăsați ●.

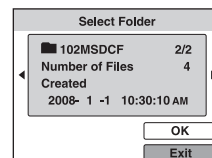

**Pentru a renunța la selecția directorului**

Selectați [Exit] la pasul ②, apoi apăsați ●.

 În legătură cu directorul

Camera stochează imaginile în directorul stabilit al unității “Memory Stick Duo”. Puteți să schimbați directorul sau să creați altul nou.

- Pentru a crea un director nou → [Create REC. Folder] (*Crearea unui director de înregistrare*) (pag. 82).
- Pentru a schimba directorul în care să fie înregistrate imaginile → [Change REC. Folder] (*Schimbarea directorului de înregistrare*) (pag. 83)
- Când sunt create mai multe directoare pe “Memory Stick Duo”, iar prima sau ultima imagine din director este afișată, vor apărea următoarele indicatoare :

 : Deplasarea la directorul precedent.



 : Deplasarea la directorul următor.

 : Deplasarea fie la directorul precedent, fie la următorul.



## Personalizarea configurației

# Personalizarea reglajelor și a facilității de gestionare a memoriei

Puteți modifica reglajele implicite apelând la  (Gestionarea memoriei) sau  (Reglaje) din interfața HOME.

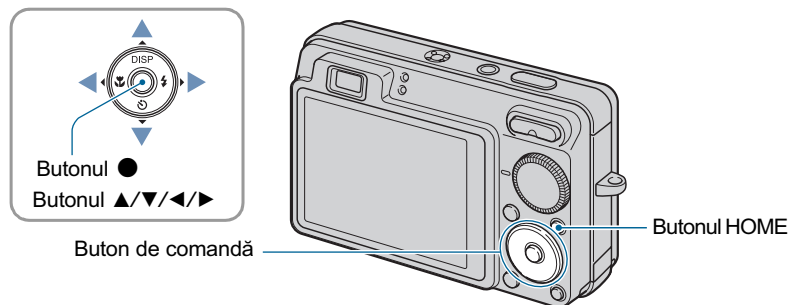

**1** Apăsați butonul HOME pentru a fi afișată interfața HOME.

**2** Selectați  (Gestionarea memoriei) sau  (Reglaje) cu ◀/▶ de la butonul de comandă.

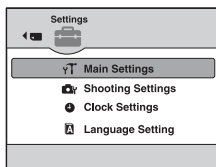

**3** Selectați elementul dorit cu ▲/▼, apoi apăsați ●.

**4** Selectați cu ▲/▼ elementul care vă interesează, apoi apăsați ●.

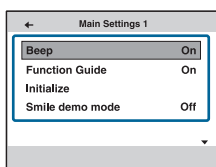

• La apăsarea butonului ◀, este afișată interfața HOME.



## Personalizarea reglajelor și a facilității de gestionare a memoriei

---

### 5 Selectați varianta de reglaj dorită cu ▲/▼, apoi apăsați ●.

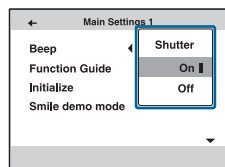

### Pentru a renunța la modificarea reglajului

Selectați [Cancel] dacă este afișat un element de reglaj, apoi apăsați ●. Dacă nu este, apăsați ◀ la butonul de comandă.

- Acest reglaj este menținut chiar dacă alimentarea este oprită.
- Camera este trecută în modul înregistrare sau în cel de vizualizare prin apăsarea, încă o dată, a butonului HOME.

### 🔧 Memory Tool — Instrument pentru Memory Stick

Acest element apare numai dacă este introdus un card “Memory Stick Duo” în aparat.

#### Format (*Formatare*)

Este formatată memoria “Memory Stick Duo”. Cardurile de memorie “Memory Stick Duo” disponibile în comerț sunt deja formate și pot fi utilizate imediat.

- Țineți seama că prin formatare datele sunt șterse definitiv din memoria “Memory Stick Duo”, inclusiv imaginile protejate.

- ① Selectați [Format] cu ▲/▼ la butonul de comandă, apoi apăsați ●.  
Apare mesajul “All data in Memory Stick will be erased” (*Vor fi șterse toate datele de pe Memory Stick.*).
- ② Selectați [OK] cu ▲, apoi apăsați ●.  
Formatarea începe.

#### Pentru a renunța la formatare

Selectați [Cancel] la pasul ②, apoi apăsați ●.

#### Create REC. Folder (*Crearea directorului de înregistrare*)

Este creat un director în memoria “Memory Stick Duo” în care să fie înregistrate imaginile.

- ① Selectați [Create REC. Folder] (*Crearea directorului de înregistrare*) cu secțiunile ▲/▼ ale butonului de comandă, apoi apăsați ●.  
Apare interfața de creare a directorului.

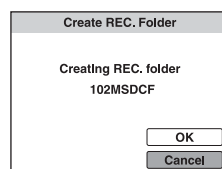

- ② Selectați [OK] cu ▲, apoi apăsați ●.  
Este creat un nou director căruia îi este alocat un număr mai mare cu o unitate decât numărul maxim existent și care devine directorul curent de înregistrare.

#### Pentru a renunța la crearea fișierelor

Selectați [Cancel] la pasul ②, apoi apăsați ●.

- Dacă nu creați un director nou, cel cu numărul “101MSDCF” este selectat ca director de înregistrare.
- Puteți crea directoare până la numărul maxim de “999MSDCF”.
- Imaginile sunt înregistrate în directorul nou creat până ce este creat sau selectat un altul.
- Directoarele nu pot fi șterse cu camera. Pentru a șterge un director, apăsați la calculatorul personal etc.
- În fiecare director pot fi stocate cel mult 4000 de imagini. În momentul în care se atinge capacitatea maximă a unui director, este creat în mod automat un altul.
- Pentru mai multe informații, consultați “Locațiile de memorie ale fișierelor cu imagini și denumirile fișierelor” (pag. 105).

### Change REC. Folder (*Schimbarea directorului de înregistrare*)

Este schimbat directorul de înregistrare curent.

- ① Selectați [Change REC. Folder] (*Schimbarea directorului de înregistrare*) folosind ▲/▼ de la butonul de comandă, apoi apăsați ●.  
Apare interfața de selecție a directorului.

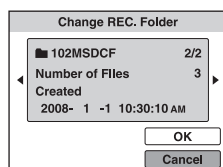

- ② Selectați directorul dorit cu ◀/▶, și [OK] cu ▲, apoi apăsați ●.

### Pentru a renunța la schimbarea directorului de înregistrare

Selectați [Cancel] la pasul ②, apoi apăsați ●.

- Nu puteți selecta directorul cu numărul "100MSDCF" ca director de înregistrare.
- Nu puteți deplasa imaginile înregistrate dintr-un director în altul.

### Copy (*Copiere*)

Sunt copiate toate imaginile din memoria internă pe un "Memory Stick Duo".

- ① Introduceți o unitate "Memory Stick Duo" cu suficientă capacitate liberă.
- ② Selectați [Copy] cu ▲/▼ de la butonul de comandă, apoi apăsați ●.  
Apare mesajul "All data in internal memory will be copied." (*Vor fi copiate toate datele din memoria internă.*).
- ③ Selectați [OK] cu secțiunea ▲ a butonului de comandă, apoi apăsați ●.  
Începe copierea.

### Pentru a renunța la copiere

Selectați [Cancel] la pasul ③, apoi apăsați ●.

- Utilizați un acumulator complet încărcat. Dacă încercați să copiați fișiere de imagine folosind un acumulator care mai are puțină energie, aceasta se poate epuiza cauzând eșuarea operației de copiere sau chiar deteriorarea datelor.
- Nu puteți copia imagini separate.
- Imaginile originale din memoria internă sunt reținute și după copiere. Pentru a șterge conținutul memoriei interne, scoateți unitatea "Memory Stick Duo" după copiere, apoi executați operația de formatare [Format] din [Internal Memory Tool] (pag. 84).
- Pe "Memory Stick Duo" este creat un nou director și în acesta sunt copiate toate datele.  
Nu puteți alege un anumit director ca destinație pentru datele de copiat.
- Marcajul **DPOF** (de imprimare) nu este copiat.

---

## Memory Tool — Instrument pentru Memoria internă

Acest element nu apare dacă este introdus un card “Memory Stick Duo” în aparat.

### Format (*Formatare*)

Este formatată memoria internă.

- Țineți seama că prin formatare datele sunt șterse definitiv din memoria internă, inclusiv imaginile protejate.

① Selectați [Format] cu ▲/▼ la butonul de comandă, apoi apăsați ●.

Apare mesajul “All data in internal memory will be erased” (*Vor fi șterse toate datele din memoria internă.*).

② Selectați [OK] cu ▲, apoi apăsați ●.

Formatarea se încheie.

### Pentru a renunța la formatare

Selectați [Cancel] la pasul ②, apoi apăsați ●.

## Main Settings — Reglaje principale 1

Reglajele stabilite implicit sunt marcate cu simbolul .

### Beep (Semnal sonor)

Selectează sunetul care să fie produs când acționați camera foto.

	Shutter ( <i>sunetul emis de obturator</i> )	Este emis sunetul produs de obturator când apăsați butonul declanșator.
	On	Activează semnalul sonor/sunetul emis de obturator când apăsați butonul de comandă / butonul declanșator.
	Off	Oprește emiterea semnalului sonor / a sunetului produs de obturator.

### Function Guide (Ghidul funcțiilor)

Când acționați camera, este afișat ghidul funcțiilor.

	On (pornit)	Este afișată descrierea funcțiilor.
	Off (oprit)	Nu este afișată descrierea funcțiilor.

### Initialize (Inițializare)

Reduce reglajele la valorile stabilite din oficiu.

Chiar dacă acționați această funcție, imaginile stocate sunt reținute în memoria internă.

- ① Selectați [Initialize] cu ▲/▼ de la butonul de comandă, apoi apăsați ●.  
Apare mesajul “Reset to default settings” (*Vor fi inițializate toate reglajele*).
- ② Selectați [OK] cu ▲, apoi apăsați ●.  
Reglajele revin la valorile stabilite implicit.

### Pentru a renunța la inițializare

Selectați [Cancel] la pasul ②, apoi apăsați ●.

- Aveți grijă ca alimentarea să nu se întrerupă în timpul operației de inițializare.

**Smile demo mode (Demonstrație pentru Zâmbet declanșator)**

Puteți urmări o demonstrație pentru modul Zâmbet declanșator

	On (pornit)	Este prezentată o demonstrație relativ la utilizarea modului Zâmbet declanșator.
✓	Off (oprit)	Nu este prezentată demonstrația.

- ① Alegeți la Selecția Scenei modul 😊 (Smile Shutter), pag. 29.
- ② Îndreptați camera spre subiectul care vă interesează și apăsați complet butonul declanșator. Demonstrația începe.
  - Dacă nu acționați camera circa 15 secunde, demonstrația va începe automat chiar dacă butonul declanșator nu este apăsat.
  - Puteți părăsi temporar demonstrația după ce aceasta este începută prin apăsarea completă a butonului declanșator.
  - Cu toate că aparatul acționează obturatorul când este detectată o figură zâmbitoare, nu este înregistrată nici o imagine.
  - Pentru a înregistra efectiv folosind facilitatea Smile Shutter, alegeți varianta [Off] pentru [Smile demo mode].

**☰ Main Settings — Reglaje principale 2**

Reglajele stabilite implicit sunt marcate cu simbolul .

**USB Connect (Conexiune USB)**

Stabilește modul USB utilizat pentru a conecta camera foto la un calculator sau la o imprimantă care acceptă standardul PictBridge prin intermediul cablului pentru mufa multifuncțională.

	Auto	Camera recunoaște automat și reglează comunicarea cu un calculator sau cu o imprimantă compatibilă PictBridge (pag. 103 și 115). <ul style="list-style-type: none"> <li>• Dacă nu pot fi conectate camera și o imprimantă compatibilă PictBridge când este stabilită varianta [AUTO], alegeți varianta [PictBridge].</li> <li>• Când camera, calculatorul sau un alt echipament USB nu poate fi conectat dacă este stabilită varianta [AUTO], încercați varianta [Mass Storage].</li> </ul>
	PictBridge	La conectarea camerei foto la o imprimantă care acceptă standardul PictBridge (pag. 115).
	PTP / MTP	Când camera este conectată la un calculator, este lansată automat interfața de asistență la copiere și toate imaginile din directorul de înregistrare de la camera foto sunt copiate pe calculator (cu Windows Vista / XP, Mac OS X).
	Mass Storage	Este stabilită conexiunea Mass Storage între cameră și calculator sau cu un alt echipament USB (pag. 103).

**COMPONENT**

Selectează unul dintre tipurile de semnale video de ieșire SD și HD(1080i), corespunzător televizorului conectat. Consultați pagina 89.

	HD (1080i)	Selectați această variantă pentru a conecta camera la un televizor cu înaltă definiție care acceptă semnale 1080i.
	SD	Selectați această variantă pentru a conecta camera la un televizor care nu este compatibil cu semnalele de tipul HD (1080i).

**Video Out (Ieșire video)**

Este stabilit semnalul video de ieșire în funcție de sistemul TV color al echipamentului video conectat. Sistemul TV color diferă în funcție de țări sau regiune. Dacă doriți să vizualizați imaginile pe ecranul unui televizor, consultați pagina 91 pentru a afla ce sistem este valabil în țara sau regiunea în care este utilizată camera foto (pag. 97).

NTSC	Stabilește pentru semnalul video de ieșire varianta NTSC (spre exemplu pentru S.U.A., Japonia).
PAL	Stabilește pentru semnalul video de ieșire varianta PAL (spre exemplu pentru Europa).

**Wide Zoom Display (Mărire la format panoramic)**

În cursul redării cu un televizor cu înaltă definiție, fotografiile în format 4:3 și 3:2 sunt redată având un raport al laturilor de 16:9. În acest caz, zonele din partea de sus și de jos ale imaginii sunt decupate puțin.

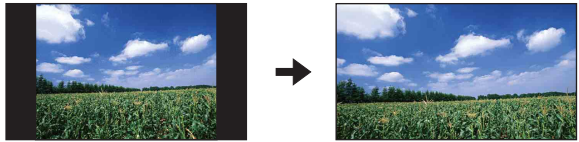
	On	Imaginile sunt redată la un raport al laturilor de 16:9. 
✓	Off	Nu este utilizată funcția Wide Zoom Display.

- Singurele imagini care pot fi redată în format panoramic sunt cele cu raportul laturilor de 4:3 și de 3:2. Filmele, imaginile cu raportul laturilor de 16:9 și imaginile portret nu pot fi mărite.
- Imaginile afișate pe ecranul LCD al camerei nu sunt modificate.





## Shooting Settings — Reglaje de înregistrare 1

Reglajele stabilite implicit sunt marcate cu simbolul .

### AF Illuminator (Iluminarea de asistență)

Iluminarea de asistență AF furnizează lumină de umplere care ajută la focalizarea cu mai multă ușurință pe subiecte aflate în spații întunecate. Asistența AF emite lumină roșie care permite camerei foto să focalizeze mai ușor când butonul declanșator este pe jumătate apăsat, până ce focalizarea este blocată. În acest moment apare indicatorul .

<input checked="" type="checkbox"/>	Auto	Este utilizată Iluminarea de asistență AF.
<input type="checkbox"/>	Off	Nu este utilizată Iluminarea de asistență AF.

- Dacă subiectul nu primește suficientă lumină prin iluminarea de asistență AF sau dacă subiectul nu contrastează suficient cu fundalul, focalizarea nu se va realiza. Se recomandă o distanță de aproximativ 3,0 m (zoom : W) și 2,0 m (zoom : T).
- Focalizarea este realizată atât timp cât lumina provenită de la Iluminarea de asistență AF ajunge la subiect, chiar dacă aceasta cade ușor descentrat pe subiect.
- Iluminarea de asistență AF nu poate fi utilizată :
  - când este utilizată varianta semi-manuală (pag. 59) ;
  - când la Selecția scenei este aleasă una dintre variantele  (Twilight),  (Landscape) sau  (Fireworks),
  - când filmați.
- Când folosiți iluminarea de asistență AF, zona de autofocalizare este dezactivată și este afișată o altă zonă de focalizare încadrată într-un chenar marcat cu linie punctată. În acest caz, focalizarea automată acționează acordând prioritate subiectului aflat aproape de centrul cadrului.
- Lumina emisă de asistența AF este foarte strălucitoare. Cu toate că nu reprezintă un pericol, nu priviți de aproape, direct spre sursa de lumină de asistență.

### Grid Line (Caroiaj)

Caroiajul este alcătuit din linii verticale și orizontale perpendiculare, care au rol orientativ, ajutându-vă să poziționați cu mai mare ușurință subiectul în cadru.

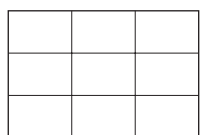
<input type="checkbox"/>	On	Este afișat caroiajul. 
<input checked="" type="checkbox"/>	Off	Caroiajul nu este afișat.

- Liniile caroiajului nu apar în imaginile înregistrate.

**Modul AF (Focalizarea automată)**

Selectează modul de funcționare cu focalizare automată.

✓	Single	Focalizarea este reglată automat când este apăsat și menținut pe jumătate apăsat butonul declanșator. Acest mod este util la înregistrarea subiecților statice.
	Monitor	Focalizarea este reglată automat înainte de a fi apăsat și menținut pe jumătate apăsat butonul declanșator. Acest mod scurtează perioada de timp necesară pentru focalizare. • Energia acumulatorului se consumă mai rapid decât în modul [Single].

- Modul AF (focalizarea automată) nu funcționează când la Selecția scenei este aleasă varianta  (Fireworks).
- Când este activată una dintre funcțiile Detectia fețelor sau Detectia zâmbetelor, modul AF funcționează ca și cum ar fi selectată opțiunea [Monitor].
- Când este utilizată varianta semi-manuală, este selectată automat varianta [Single].



**Zoom Digital (Mărire digitală)**

Selectează modul de mărire digitală. Camera mărește imaginile folosind mărire optică (până la maxim 3×). Când scala de mărire depășește 3×, camera va folosi fie mărire inteligentă, fie pe cea digitală de precizie.

✓	Smart (Mărire inteligentă) (SQ)	Imaginile sunt mărite digital, fără aproape nici o distorsiune. Aceasta nu este disponibilă când dimensiunea imaginii este [13M], [3:2 (12M)] sau [16:9 (10M)] • Scala maximă de mărire corespunzătoare variantei “Smart zoom” este prezentată în tabelul de mai jos.
	Precision (Mărire digitală de precizie) (PQ)	Toate dimensiunile imaginilor sunt mărite până la aproximativ 6×, inclusiv zoom-ul optic de 3×. Țineți însă seama că, dacă este depășit coeficientul corespunzător zoom-ului optic, calitatea imaginilor se va diminua.
	Off	Nu este utilizată mărire digitală.



**Dimensiunea imaginii și scala de mărire maximă la folosirea Măririi inteligente (Smart zoom) – inclusiv zoom optic de 3×**



Dimensiune	Scala de mărire maximă
8 M	aprox. 3,9 ×
5 M	aprox. 4,9 ×
3 M	aprox. 6,2 ×
VGA	aprox. 19,0 ×
16:9 (2M)	aprox. 6,6 ×

- Când la Selecția scenei este selectat una dintre variantele  Extra High Sensitivity (Sensibilitate maximă) sau  Extra High-speed Burst (Rafală la viteză foarte mare), mărire inteligentă nu funcționează.
- Nu puteți utiliza mărire digitală :
  - la Selecția Scenei este selectat modul  (Smile Shutter),
  - dacă ecranul LCD este oprit,
  - la înregistrarea de filme.

**Conversion Lens (Lentile de conversie)**

Efectuează reglaje pentru obținerea focalizării adecvate când montați lentilele de conversie (nu sunt furnizate). Atașați adaptorul pentru obiectiv (nu este furnizat), apoi montați lentilele de conversie.

	Tele ( 	Sunt atașate lentile de conversie pentru distanță.
	Wide ( 	Sunt atașate lentile de conversie panoramice.
	Off	Nu sunt atașate lentile de conversie.

- Dacă este utilizat blițul încorporat, lumina acestuia poate fi blocată, în imagine apărând umbre nedorite.
- Verificați compoziția imaginii pe ecranul LCD la înregistrare.
- Pentru înregistrarea prim-planurilor este aleasă varianta  (Auto).
- Aria de mărire disponibilă este limitată.
- Aria de focalizare disponibilă este limitată.
- Iluminarea de asistență AF nu emite lumină.
- Nu puteți selecta varianta semi-manuală.
- Dacă înregistrați imagini folosind lentile de conversie (nu sunt furnizate), camera poate focaliza și pe subiecte aflate în apropiere, în cazul în care se apelează la modurile de înregistrare  (Twilight) sau  (Landscape).
- Dacă înregistrați imagini folosind lentile de conversie (nu sunt furnizate), este posibil să nu puteți înregistra focurile de artificii în întreaga lor splendoare.
- Consultați și documentația care însoțește lentilele de conversie.

## Shooting Settings — Reglaje de înregistrare 2

Reglajele stabilite implicit sunt marcate cu simbolul .

### Auto Orientation (*Orientare automată*)

Când rotiți camera pentru a înregistra imagini portret (verticale), aparatul reține poziția și afișează imaginea în poziția portret.

	On	Sunt înregistrate imagini cu orientarea corectă.
	Off	Funcția de Orientare automată este dezactivată.

- În părțile din dreapta și din stânga ale imaginilor verticale apar benzi de culoare neagră.
- În funcție de unghiul de înregistrare al camerei, este posibil ca orientarea imaginii să nu fie corectă. Dacă orientarea nu este corectă, puteți roti imaginea folosind procedura de la pagina 78.
- Nu puteți utiliza facilitatea Orientare automată dacă la Selecția scenei este selectat modul  (Subacvatic).

### Auto Review (*Reluarea automată*)

Imaginea înregistrată este afișată pe ecran timp de circa două secunde imediat după fotografiere.

	On	Este utilizată funcția Auto Review.
	Off	Nu este utilizată funcția Auto Review.

- Dacă apăsați pe jumătate butonul declanșator în această perioadă, imaginea afișată dispare și puteți înregistra imediat următoarea imagine.
- Nu puteți utiliza funcția de Reluare automată :
  - când la Selecția scenei este selectată varianta  Extra High Sensitivity (Sensibilitate maximă),
  - la înregistrarea Burst (*în rafală*) / Bracket (*cu valori adiacente*),
  - dacă pentru [Scene Recognition] este aleasă una dintre variantele [Auto] sau [Advanced].

## ⌵ Potrivirea ceasului

### Clock Settings (Potrivirea ceasului)

Sunt stabilite data și ora.

- 1 Selectați [⌵ Clock Settings] corespunzător ⓘ (Reglaje) din interfața HOME.

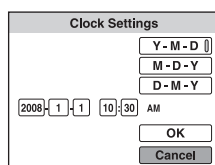

- 2 Apăsați ● la butonul de comandă.
- 3 Selectați formatul de afișare a datei cu ▲/▼, apoi apăsați ●.
- 4 Selectați fiecare element în parte cu ◀/▶ și stabiliți valoarea numerică adecvată folosind ▲/▼, apoi apăsați ●.
- 5 Selectați [OK], apoi apăsați ●.

• Miezul nopții este indicat sub forma 12:00 AM, iar miezul zilei (prânzul) apare ca 12:00 PM.

### Pentru a renunța la potrivirea ceasului

Selectați [Cancel] la pasul ⑤, apoi apăsați ●.

---

 **Alegerea limbii**

**Language Setting (*Alegerea limbii*)**

Alege limba utilizată la afișarea elementelor de meniu, a avertismentelor și a mesajelor.



## Conectarea camerei la un televizor

# Vizualizarea imaginilor la televizor

Puteți viziona imaginile pe ecranul unui televizor, conectând camera la aparatul TV. Conexiunea diferă în funcție de tipul de televizor la care este conectată camera foto.

## Vizualizarea imaginilor cu conectarea camerei la un televizor prin intermediul cablului furnizat pentru mufa multifuncțională.

Înainte de a conecta camera cu televizorul opriți ambele aparate.

### 1 Conectați camera la televizor prin intermediul cablului pentru mufa multifuncțională (furnizat).

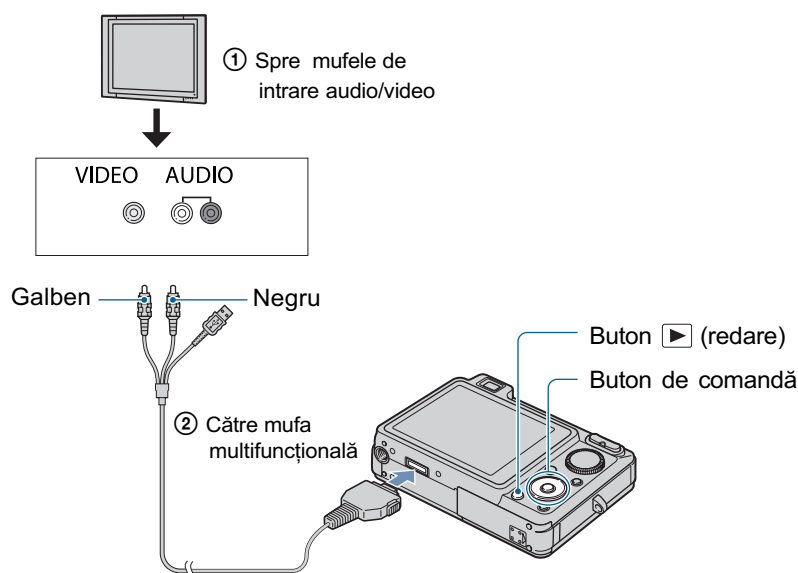

- În cazul în care televizorul dvs. are mufe de intrare stereo, conectați mufa audio (neagră) a cablului pentru mufa multifuncțională la mufa audio din partea stângă a televizorului.

### 2 Porniți televizorul și stabiliți intrarea.

- Pentru amănunte, consultați manualul de instrucțiuni al televizorului.

### 3 Apăsați butonul > (redare) pentru a porni camera foto.

Fotografiile înregistrate cu camera dvs. vor apărea pe ecranul televizorului. Apăsați secțiunile </> ale butonului de comandă pentru a alege imaginea dorită.

- La folosirea camerei în străinătate, poate fi necesar să modificați semnalul video de ieșire pentru a se potrivi cu sistemul televizorului dvs. (pag. 88).

## Vizualizarea imaginilor la televizor

### Vizualizarea imaginilor cu conectarea camerei la un televizor HD (cu înaltă definiție)

Puteți viziona imaginile la înaltă calitate\* conectând camera la un televizor HD prin intermediul unui cablu adaptor HD output (nu este furnizat).

Înainte de a conecta camera cu televizorul opriți ambele aparate.

\* Imaginile înregistrate la dimensiunea [VGA], nu pot fi redare în format HD.

- În modul [Wide Zoom Display], fotografiile cu un raport al laturilor de 4:3 sau 3:2 pot fi redare în format 16:9 (pag. 88).
- În modul [Multi-Purpose Resize], raportul poate fi reconvertit la 16:9 pentru vizualizare la înaltă definiție (pag. 76).

#### 1 Conectați camera la un televizor HD (întă definiție) prin intermediul unui cablu adaptor HD Output (nu este furnizat).

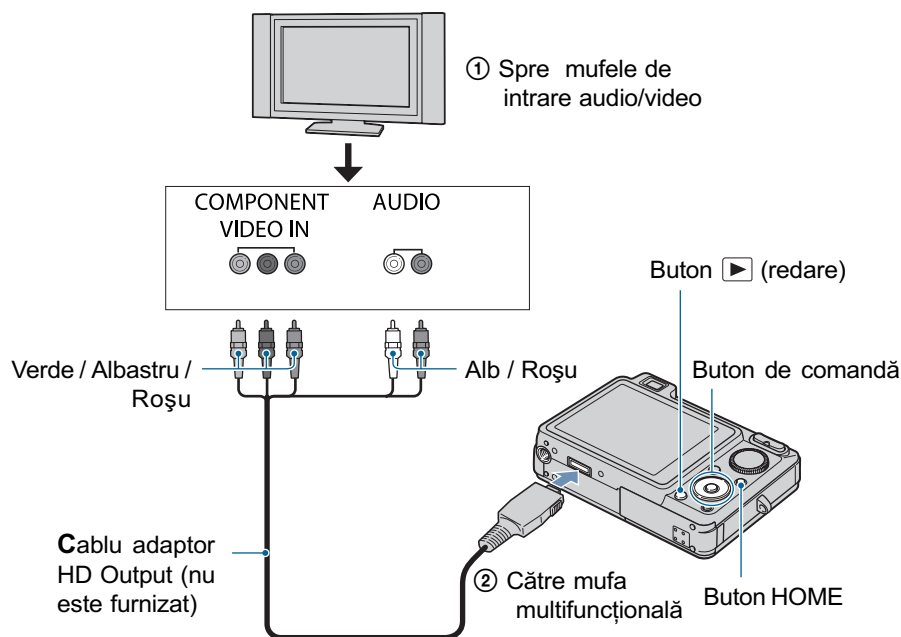

#### 2 Porniți televizorul și stabiliți intrarea adecvată.



- Pentru amănunte consultați manualul de instrucțiuni al televizorului.



## Vizualizarea imaginilor la televizor

### 3 Apăsați butonul (redare) pentru a porni camera foto.

Fotografiile înregistrate cu camera dvs. vor apărea pe ecranul televizorului.

Apăsați secțiunile / ale butonului de comandă pentru a alege imaginea dorită.

- Alegeți pentru [COMPONENT] varianta [HD(1080i)] din [Main Settings 2] selectând  (Reglaje) în interfața HOME (pag. 87).
- La folosirea camerei în străinătate poate fi necesar să modificați semnalul video de ieșire pentru a se potrivi cu sistemul televizorului dvs. (pag. 88).
- Nu pot fi redade filme transmise la ieșire în formatul [HD(1080i)] de semnal. Când vizionați filme, alegeți pentru [COMPONENT] varianta [SD] (pag. 87).

### Despre “PhotoTV HD”

Această cameră este compatibilă cu standardul “PhotoTV HD”.

Conectând dispozitive compatibile PhotoTV HD, marca Sony, prin intermediul unui cablu adaptor HD Output (nu este furnizat), veți avea acces la o nouă lume a fotografiilor pe care o puteți admira confortabil la calitatea uimitoare Full HD (Înaltă definiție completă).

PhotoTV HD vă permite să percepeți în detalii fine și cu expresii fotografice texturi și tonuri de culoare subtile.

- Este necesară realizarea de reglaje la televizor. Pentru detalii, consultați manualul de instrucțiuni al televizorului.

### Despre sistemele TV color

Pentru a putea urmări imaginile pe ecranul TV aveți nevoie de un televizor cu o mufă de intrare video și de un cablu pentru mufa multifuncțională. Sistemul de culoare TV trebuie să fie același cu cel al camerei foto. Consultați lista următoare pentru a afla sistemul TV color utilizat în țara sau regiunea în care vă aflați.

### Sistem NTSC

Insulele Bahamas, Bolivia, Canada, America Centrală, Chile, Columbia, Ecuador, Filipine, Jamaica, Japonia, Korea, Mexic, Peru, S.U.A., Surinam, Taiwan, Venezuela, etc.

### Sistem PAL

Australia, Austria, Belgia, China, Republica Cehia, Danemarca, Elveția, Finlanda, Germania, Hong Kong, Italia, Kuwait, Malaysia, Marea Britanie, Norvegia, Noua Zeelandă, Olanda, Polonia, Portugalia, Singapore, Republica Slovacia, Spania, Suedia, Tailanda, Ungaria etc.

### Sistem PAL-M

Brazilia

### Sistem PAL-N

Argentina, Paraguay, Uruguay

### Sistem SECAM

Bulgaria, Franța, Guiana, Iran, Irak, Monaco, Rusia, Ucraina etc.



### Utilizarea unui calculator Windows

Pentru detalii legate de utilizarea calculatorului Macintosh, consultați secțiunea “Utilizarea unui calculator Macintosh” de la pagina 111.

Ilustrațiile interfețelor care apar în această secțiune corespund versiunii în limba engleză.



#### Instalați mai întâi aplicațiile software (furnizate) (pag. 100)

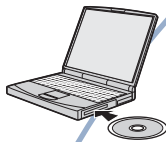

- Instalați aplicația software :
  - “Picture Motion Browser”
  - “Music Transfer”

#### Copierea imaginilor pe calculator (pag. 103)

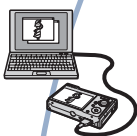

- Copierea imaginilor la calculator folosind “Picture Motion Browser”
- Savurarea imaginilor folosind “Picture Motion Browser” și “Music Transfer” astfel:
  - vizualizarea imaginilor stocate la calculator
  - realizarea de montaje ale imaginilor
  - identificarea pe hărți online a locurilor unde au fost înregistrate fotografiile
  - crearea unui disc cu imaginile înregistrate (este necesar un dispozitiv de inscripționare de CD-uri sau de DVD-uri)
  - imprimarea sau stocarea fotografiilor cu dată
  - Adăugarea / modificarea muzicii pentru succesiunea de imagini (folosind “Music Transfer”)

### Configurația recomandată

Pentru calculatorul conectat la cameră, este recomandată următoarea configurație.

### Configurație recomandată la copierea imaginilor

#### Sistem de operare (preinstalat) :

Microsoft Windows 2000 Professional SP4, Windows XP\* SP2 sau Windows Vista\*.

- Nu este garantată funcționarea dacă mediul de operare este un sistem de operare actualizat (upgrade) până la variantele mai sus menționate sau dacă mediul de operare este multiplu (multi-boot).

**Conector USB :** conector USB standard.

### Configurație recomandată pentru aplicația "Picture Motion Browser" și "Music Transfer"

#### Sistem de operare (preinstalat) :

Microsoft Windows 2000 Professional SP4, Windows XP\* SP2 sau Windows Vista\*.

#### Procesor :

Pentium III 500 MHz sau mai rapid (se recomandă Pentium III 800 MHz sau mai rapid)

#### Memorie :

256 MB sau mai mult (se recomandă 512 MB sau mai mult)

#### Hard disk :

spațiul liber pe hard disk necesar pentru instalare este de circa 400 MB.

#### Monitor :

- rezoluție de ecran : 1024×768 puncte sau mai mult.

\* Nu sunt acceptate edițiile pe 64 de biți și Starter Edition.

### Note privind conectarea camerei la calculator

- Mediul de operare al calculatorului trebuie să satisfacă și cerințele sistemului de operare.
- Nu este garantată funcționarea pentru toate sistemele de operare menționate anterior.
- Dacă doriți să conectați simultan două sau mai multe dispozitive USB la un singur calculator, este posibil ca unele dispozitive -inclusiv camera foto- să nu funcționeze, în funcție de tipurile de dispozitive USB folosite.
- Nu este garantată funcționarea dacă folosiți un hub USB.
- Conectați camera folosind o interfață USB compatibilă cu transferul USB de viteză mare (USB 2.0) care vă va permite un transfer superior (viteză de transfer mare). Această cameră este compatibilă cu Hi-Speed USB (USB 2.0).
- Există patru modalități de realizare a conexiunii USB, când cuplați un calculator:
  - [Auto] (variante implicită),
  - [Mass Storage],
  - [PictBridge],
  - [PTP / MTP].Această secțiune descrie pentru exemplificare modalitățile corespunzătoare variantelor [Auto] și [Mass Storage]. Pentru detalii legate de [PictBridge] și [PTP / MTP] consultați pagina 87.
- La revenirea calculatorului din starea Suspend sau Sleep se poate întâmpla să nu se reactiveze în același timp și comunicarea dintre calculator și camera digitală.

### Asistență tehnică

Informații suplimentare legate de acest produs, precum și răspunsuri la cele mai frecvente întrebări puteți găsi pe Site-ul nostru de Internet dedicat clienților.  
<http://www.sony.ro/>

## Instalarea software-ului (furnizat)

Puteți instala software-ul furnizat urmând procedura de mai jos.

- Înregistrați-vă ca administrator.

---

### 1 Porniți calculatorul și introduceți discul CD-ROM (furnizat) în drive-ul de disc.

Este afișată interfața cu meniul de instalare.



- Dacă aceasta nu apare, faceți clic dublu pe [Computer] (respectiv pe [My Computer], în Windows XP / 2000) →  (SONYPICUTIL).
- În Windows Vista, poate apărea interfața AutoPlay. Selectați “Run Install.exe” și urmați instrucțiunile conținute de aceasta pentru a continua operația de instalare.

---

### 2 Faceți clic pe [Install].

Este afișată interfața de alegere a limbii folosite la afișare pe ecran “Choose Setup Language”.

---

### 3 Selectați limba dorită, apoi faceți clic pe [Next].

---

### 4 Selectați regiunea ([Region]) și țara/ zona ([Country / Area]), după care faceți clic pe [Next].

Citiți cu atenție convenția. Dacă acceptați termenii stipulați, faceți clic pe butonul alăturat mesajului [I accept the terms of the license agreement] (*accept termenii convenției de licență*) și apoi faceți clic pe [Next].

---

### 5 Urmați instrucțiunile afișate pe ecran pentru ca instalarea să fie definitivată.



- Când apare mesajul care vă solicită repornirea calculatorului pentru confirmare, reporniți-l urmând instrucțiunile de pe ecran.
- În funcție de sistemul de operare utilizat de calculatorul dumneavoastră, poate fi instalat Direct X.

---

### 6 Scoateți discul din calculator după ce ați instalat software-ul.

- Instalați următoarele aplicații software:
  - Picture Motion Browser
  - Music Transfer

## Instalarea software-ului (furnizat)

<p>După instalarea aplicației software, pe desktop sunt create simbolurile de trecere directă (shortcut) pentru “Picture Motion Browser”, “PMB Guide” și “Music Transfer”.</p>	
 PMB - Picture Motion Browser	<ul style="list-style-type: none"><li>• Faceți dublu-clic pe acest simbol pentru a lansa “Picture Motion Browser”.</li></ul>
 PMB Guide	<ul style="list-style-type: none"><li>• Faceți dublu-clic pe acest simbol pentru a lansa “PMB Guide”.</li></ul>
 Picture Packag...	<ul style="list-style-type: none"><li>• Faceți dublu-clic pe acest simbol pentru a lansa “Music Transfer”.</li></ul>

## Utilizarea aplicației software “Picture Motion Browser” (furnizată)

Puteți utiliza mai mult ca oricând fotografiile și filmele înregistrate cu camera digitală, profitând de aplicația software furnizată.

Această secțiune prezintă succint aplicația “Picture Motion Browser”.

### Prezentare generală a aplicației “Picture Motion Browser”

Cu “Picture Motion Browser” puteți :

- Să importați imagini înregistrate cu camera și să le afișați la calculator.
- Să organizați imaginile pe calculator în ordine cronologică, în funcție de data la care au fost înregistrate, pentru a le viziona.
- Să copiați imagini de pe calculator pe un suport media.
- Să retușați (de exemplu cu Red Eye Correction etc.), să imprimați și să transmiteți fotografiile sub formă de documente atașate, să modificați data înregistrării și altele.
- Fotografiile pot fi imprimate sau stocate având data inserată.
- Puteți crea un disc cu date folosind un drive pentru inscripționat discuri CD sau DVD.
- Pentru detalii consultați “Picture Motion Browser Guide”.

### Lansarea “PMB Guide”

Faceți dublu-clic pe simbolul ( PMB Guide) de pe desktop.

Pentru a avea acces la “PMB Guide” din meniul Start, faceți clic pe [Start] → [All Programs] (in Windows 2000, [Programs]) → [Sony Picture Utility] → [Help] → [PMB Guide].

### Lansarea și părăsirea aplicației “Picture Motion Browser”

#### Lansarea “Picture Motion Browser”:

Faceți dublu clic pe simbolul  (Picture Motion Browser) de pe desktop sau din meniul Start : Faceți clic pe [Start] → [All Programs] (in Windows 2000, [Programs]) → [Sony Picture Utility] → [PMB – Picture Motion Browser].

- Când lansați pentru prima dată aplicația “Picture Motion Browser”, pe ecran apare un mesaj de confirmare asociat cu Information Tool (ustensilă de informare). Selectați [Start]. Această funcție vă informează asupra noutăților apărute, spre exemplu asupra variantelor actualizate de software. Puteți modifica ulterior acest reglaj.

#### Părăsirea “Picture Motion Browser”:

Faceți clic pe butonul  din colțul din dreapta sus al ecranului.

# Copierea imaginilor pe calculator folosind “Picture Motion Browser”

## Pregătirea camerei și a calculatorului

**1** Introduceți în camera foto cardul “Memory Stick Duo” având înregistrate pe ea imaginile care vă interesează.

- Când copiați imagini în memoria internă, acest pas nu este necesar.

**2** Introduceți în camera foto un acumulator suficient încărcat sau cuplați aparatul la o priză de perete prin intermediul adaptorului de rețea (nu este furnizat) și printr-un cablu USB / AV / DC IN pentru mufa multifuncțională (nu este furnizat).

- Când copiați imaginile de la camera foto pe calculator folosind alimentarea de la un acumulator care mai are puțină energie înmagazinată, operația poate eșua sau informațiile se pot deteriora în cazul în care acumulatorul se descarcă prea repede.

**3** Porniți calculatorul, apoi apăsați butonul  (redare).

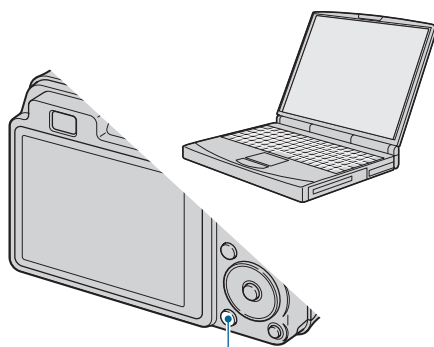

Butonul  (redare)

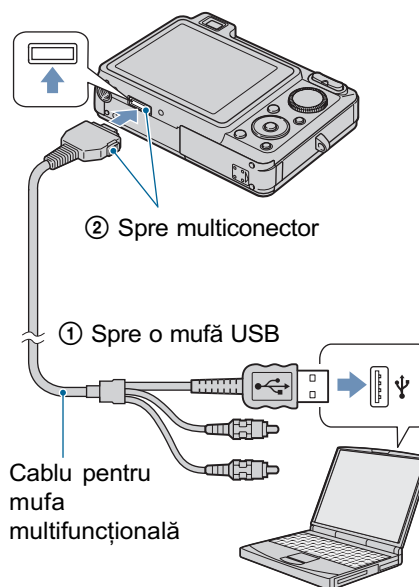

## Conectarea camerei și a calculatorului

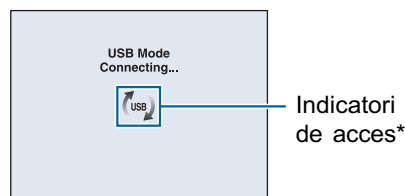

Pe afișajul cu cristale lichide al camerei foto apare mesajul “Connecting...”.



La realizarea pentru prima dată a conexiunii USB, calculatorul rulează în mod automat programul pentru a recunoaște camera foto. Vă rugăm să așteptați.

\* Pe durata sesiunii de comunicare dintre cameră și calculator, pe ecran apare simbolul \* . Nu acționați calculatorul câtă vreme acest indicator este afișat. Puteți folosi din nou calculatorul după ce indicatorul afișat este înlocuit cu simbolul .

- Dacă nu apare indicația “Mass Storage”, alegeți pentru [USB Connect] varianta [Mass Storage] (pag. 87).

## Copierea imaginilor pe calculator folosind "Picture Motion Browser"

### Copierea imaginilor pe calculator

#### 1 Cuplați camera la calculator așa cum este indicat la secțiunea "Conectarea camerei la calculatorul dvs."

După realizarea conexiunii USB, interfața [Import Media Files] a "Picture Motion Browser" apare în mod automat.

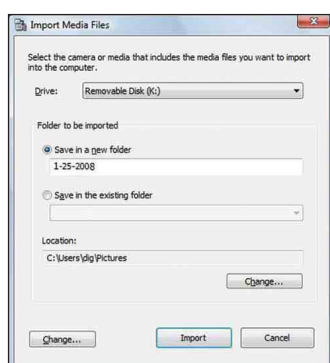

- Dacă utilizați slotul Memory Stick, consultați pagina 107.
- Dacă apare fereastra AutoPlay Wizard, închideți-o.

#### 2 Importați imaginile.

Pentru a începe importul imaginilor, faceți clic pe butonul [Import].

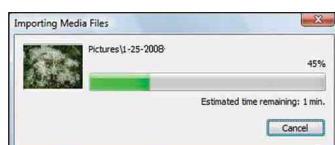

În mod implicit, imaginile sunt importate în directorul creat în "Pictures" (în Windows XP / 2000, "My Pictures") care este denumit cu data la care avut loc importul.

- Pentru detalii legate de "Picture Motion Browser", consultați "PMB Guide".

### Vizualizarea imaginilor pe calculator

Când importul de imagini se încheie, este lansată aplicația "Picture Motion Browser". Sunt afișate reprezentările de mici dimensiuni ale imaginilor importate



- Directorul "Pictures" (în Windows XP / 2000, "My Pictures") este stabilit ca director implicit pentru "Viewed folders".

Organizați imaginile pe calculator în ordine calendaristică, în funcție de data la care au fost înregistrate. Pentru detalii, consultați "PMB Guide".

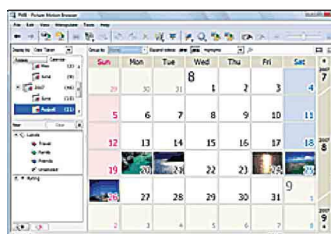

Exemplu : Interfața de afișare a imaginilor înregistrate într-o anumită lună.



## Copierea imaginilor pe calculator folosind "Picture Motion Browser"

### Pentru a șterge conexiunea USB

Efectuați mai întâi procedurile de la ① la ④ dacă :

- Deconectați cablul pentru mufa multifuncțională.
- Scoateți cardul "Memory Stick Duo".
- Introduceți o unitate "Memory Stick Duo" în camera foto după copierea imaginilor din memoria internă.
- Opriți camera digitală.

- ① Faceți clic dublu pe simbolul de deconectare din bara cu simbolurile programelor rezidente.

#### Windows Vista



Faceți dublu clic aici

#### Windows XP / Windows 2000



Faceți dublu clic aici

- ② Faceți clic pe  (USB Mass Storage Device) → [Stop].
- ③ Confirmați dispozitivul în fereastra de confirmare, apoi faceți clic pe [OK].
- ④ Faceți clic pe [OK].  
Dispozitivul este deconectat.
  - Pasul ④ nu este necesar în mediul Windows XP / Windows Vista.

### Locația de memorie a fișierelor cu imagini și denumirea acestora

Fișierele cu imagini înregistrate de camera foto sunt grupate în directoare în memoria internă sau pe cardul "Memory Stick Duo".

#### Exemplu : structura directoarelor în Windows Vista

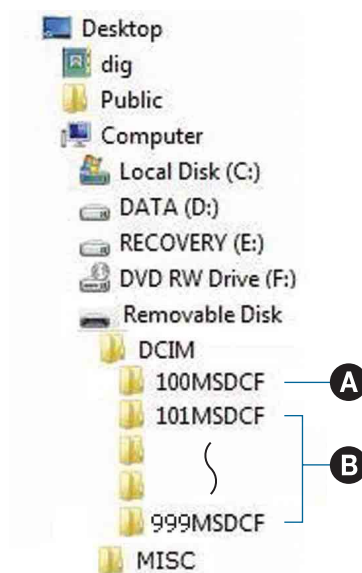

- A** Director care conține datele imaginilor înregistrate cu o cameră foto digitală care nu dispune de funcția de creare a unui director nou.
  - B** Director care conține datele imaginilor înregistrate cu camera dvs. foto.  
Dacă nu au fost create directoare noi, există numai următoarele directoare :
    - pe "Memory Stick Duo" :  
"101MSDCF",
    - în memoria internă :  
"101\_SONY".
- Nu se pot înregistra imagini în directoarele "100MSDCF". Imaginile din aceste directoare pot fi doar vizualizate.
  - Nu se pot înregistra/rede imaginile în/din directorul "MISC".

## ***Copierea imaginilor pe calculator folosind “Picture Motion Browser”***

- Fișierele cu imagini sunt denumite în modul următor. □□□□ reprezintă un număr oarecare cuprins între 0001 și 9999. Secțiunea numerică a numelui unui fișier înregistrat în modul film și cea a fișierului cu imagini index corespunzător sunt aceleași.
  - Fișiere cu fotografii :  
DSC0□□□□.JPG
  - Fișiere cu filme :  
MOV0□□□□.MPG
  - Fișiere cu imagini index înregistrate odată cu un film :  
MOV0□□□□.THM
- Pentru informații suplimentare despre directoare consultați paginile 79 și 82.

# Copierea imaginilor pe calculator fără a folosi “Picture Motion Browser”

Puteți copia imagini la calculator fără a folosi aplicația “Picture Motion Browser” după cum urmează :

## Pentru un calculator cu slotul Memory Stick

Scoateți cardul “Memory Stick Duo” din cameră și introduceți-l în adaptorul Memory Stick Duo. Introduceți adaptorul Memory Stick Duo în calculator și copiați imaginile.

- Puteți copia imaginile prin introducerea cardului “Memory Stick Duo” în slotul Memory Stick al calculatorului dvs. chiar dacă versiunile de sistem de operare folosite sunt : Windows 95 / 98 / 98 Second Edition / NT / Me.
- Dacă nu este recunoscut cardul “Memory Stick PRO Duo”, consultați pag. 126.

## Pentru un calculator fără slotul Memory Stick

Realizați conexiunea USB și urmați Etapele pentru a copia imaginile.

- Interfețele afișate în această secțiune reprezintă exemple pentru copierea imaginilor de pe un card “Memory Stick Duo”.
- Camera nu este compatibilă cu variantele Windows 95 / 98 / 98 Second Edition / NT / Me de sistem de operare.  
Când utilizați un calculator fără slot de Memory Stick Duo, utilizați un dispozitiv de citire / scriere pentru Memory Stick pentru a copia imagini de pe “Memory Stick Duo” pe calculatorul dvs.
- Pentru a copia imagini din memoria internă pe calculatorul dvs., copiați mai întâi imaginile pe un card “Memory Stick Duo”, apoi pe calculator.

## Copierea imaginilor pe un calculator – Windows XP/Vista

Această secțiune descrie un exemplu de copiere a imaginilor în directorul “Documents” (pentru calculatoare ce utilizează sistemul de operare Windows XP: “My Documents”).

### 1 Pregătirea camerei și a calculatorului.

- Parcurgeți aceeași procedură descrisă la “Pregătirea camerei și a calculatorului” de la pag. 103.

### 2 Conectați camera la calculator prin cablul pentru mufa multifuncțională.

Parcurgeți aceeași procedură descrisă la “Pregătirea camerei și a calculatorului” de la pag. 103.

- Dacă “Picture Motion Browser” este deja instalat, este lansat automat [Import Media Files] la “Picture Motion Browser”. Selectați [Cancel] pentru a încheia.

## Copierea imaginilor pe calculator fără a folosi "Picture Motion Browser"

**3** Faceți clic pe [Open folder to view files] (Pentru Windows XP : Open folder to view files) → [OK] ) când interfața de asistență apare automat pe desktop.



- Dacă interfața de asistență (wizard) nu apare automat, urmați procedura: → "Pentru Windows 2000".

**4** Faceți dublu clic pe [DCIM].

**5** Faceți dublu-clic pe directorul unde sunt stocate fișierele cu imagini pe care vreți să le copiați. Apoi faceți clic-dreapta pe un fișier pentru a fi afișat meniul, după care faceți clic pe [Copy].

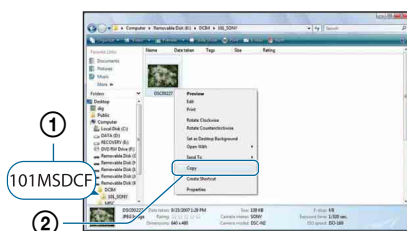

- Consultați pagina 105 pentru detalii privind locația din memorie a imaginilor stocate.

**6** Faceți dublu clic pe directorul [Documents] (pentru Windows XP: [My Documents] ). Faceți apoi clic-dreapta în fereastra "Documents" pentru a fi afișat meniul și apoi clic pe [Paste].

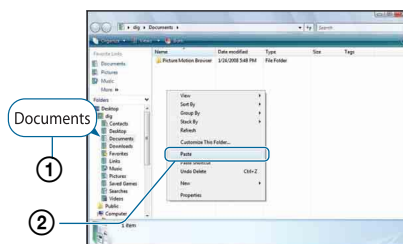

Fișierele cu imagini sunt copiate în directorul "Documents" (pentru Windows XP : "My Documents").

- Dacă în directorul de destinație a copierii există o imagine cu aceeași denumire, va fi afișat mesajul de confirmare a operației de suprascriere. Dacă datele noi sunt suprascrise peste cele deja existente, datele fișierului original vor fi șterse. Pentru a copia un fișier cu imagini pe calculator fără a-l suprascrie peste un altul, modificați denumirea fișierului, apoi copiați-l. Țineți însă seama că, după modificarea denumirii unui fișier, este posibil ca acesta să nu mai poată fi redat de camera dvs. foto (pag. 109).

### Pentru Windows 2000

Faceți dublu-clic pe [My Computer] → [Removable Disk] după conectarea camerei la calculator, apoi efectuați pasul 4.

## Vizualizarea cu ajutorul camerei a imaginilor stocate pe un calculator (folosind o unitate de memorie “Memory Stick Duo”)

Această secțiune folosește ca exemplu un calculator Windows.

Când un fișier cu imagini copiat pe calculator nu mai rămâne pe unitatea de memorie “Memory Stick Duo”, puteți revedea respectiva imagine cu ajutorul camerei foto, exportând (copiind) fișierul ce o conține la camera digitală cu ajutorul aplicației “Picture Motion Browser”.

- În funcție de dimensiunea imaginii, este posibil să nu o puteți vizualiza.
- Redarea imaginilor procesate pe calculator și a celor fotografiate cu alte echipamente decât această cameră foto nu este garantată de către Sony.

---

**1** Conectați camera la calculator și lansați aplicația “Picture Motion Browser” (pag. 102, 103).

---

**2** Selectați în fereastra principală fotografiile care să fie copiate.

---

**3** În meniul [Manipulate], selectați [Open with External Program] → [Image Export Tool].

---

**4** Urmați apoi instrucțiunile afișate pe ecran și exportați fișierele de imagine pe cardul “Memory Stick Duo”.

- Pentru detalii legate de “Picture Motion Browser”, consultați manualul de instrucțiuni “PMB Guide”.
- 

**Pentru a exporta imagini la camera digitală fără a folosi aplicația “Picture Motion Browser”**

- Imaginile copiate prin procedura de mai jos nu pot fi redată folosind facilitățile Date View (Vizualizare după dată), “Filter by Faces” (Selecție după figuri) și nu pot fi înregistrate ca Favorite. Redați aceste imagini cu camera dvs. folosind “Folder View” (pag. 68).
- Omiteți pașii ① și ② dacă denumirea fișierului stabilită cu camera nu a fost modificată.
  - ① Faceți clic-dreapta pe fișierul cu imaginea, apoi clic pe [Rename].
  - ② Schimbați denumirea fișierului în “DSC0□□□□”. Introduceți un număr cuprins între 0001 și 9999 pentru □□□□.
- Dacă apare un mesaj de confirmare a suprascrierii, introduceți un alt număr.
- În funcție de configurarea calculatorului, poate să apară și extensia. În cazul fotografiilor extensia este “JPG”, iar cea în cazul unui film este “MPG”. Nu modificați această extensie.
  - ③ Faceți clic-dreapta pe fișierul cu imaginea, apoi clic pe [Copy].
  - ④ Faceți dublu clic pe [Removable Disk] sau pe [Sony MemoryStick] aflate în [Computer] ([My Computer] în cazul Windows XP).
  - ⑤ Faceți clic-dreapta pe directorul [□□□MSDCF] inclus în directorul [DCIM], apoi faceți clic pe [Paste].
    - □□□ reprezintă un număr cuprins între 100 și 999.
- Dacă pe “Memory Stick Duo” nu există directoare, creați mai întâi unul cu camera foto (pag. 82), apoi copiați fișierele de imagine.

## Utilizarea aplicației software “Music Transfer” (furnizată)

Puteți schimba fișierele de muzică care sunt prestabilite din fabrică cu altele pe care le preferați, folosind aplicația “Music Transfer” de pe discul furnizat. Aveți de asemenea posibilitatea de a șterge sau de a adăuga aceste fișiere oricând doriți.

### Adăugarea / Schimbarea fișierelor de muzică cu ajutorul aplicației “Music Transfer”

Formatele muzicale pe care le puteți transfera cu ajutorul aplicației “Music Transfer” sunt prezentate în continuare :

- Fișiere MP3 stocate pe hard diskul calculatorului dvs.,
- Muzică de pe CD-uri,
- Piese muzicale anterior înregistrate cu această cameră.

---

**1** Apăsați butonul HOME pentru a fi afișată interfața HOME.

---

**2** Selectați  (Slideshow) cu ◀▶ de la butonul de comandă, selectați  Music Tool] cu ▲▼, apoi apăsați ●.

---

**3** Selectați [Download Music] cu ▲▼, apoi apăsați ●.  
Este afișat mesajul “Connect to PC” (conectare la calculator).

---

**4** Realizați o conexiune USB între camera digitală și calculator.

---

**5** Lansați “Music Transfer”.

---

**6** Urmați instrucțiunile de pe ecran pentru a adăuga / modifica fișierele de muzică.

---

- Pentru a reveni la fișierul de muzică stabilit din fabrică pentru această cameră.

① Efectuați operația [Format Music] la pasul 3.

② Executați operația [Restore defaults] din “Music Transfer”.

Toate fișierele de muzică revin la cele stabilite implicit din fabrică, iar pentru [Music] din meniul [Slide Show] este aleasă varianta [Off].

- Puteți inițializa fișierele de muzică readucându-le la varianta implicită, folosind [Initialize] (pag. 85), însă astfel veți inițializa și alte elemente de reglaj.
- Pentru detalii legate de “Music Transfer”, apăsați și la documentația on-line din “Music Transfer”.

# Utilizarea unui calculator Macintosh

Puteți copia imagini pe calculatorul dumneavoastră Macintosh.

- Aplicația “Picture Motion Browser” nu este compatibilă cu calculatoarele Macintosh.

## Configurația recomandată pentru calculator

Pentru calculatorul conectat la camera digitală, este recomandată următoarea configurație.

### Configurația recomandată pentru copierea imaginilor

**S.O.(preinstalat) :** Mac OS 9.1/9.2/Mac OS X (v10.1 ÷ v10.5)

**Conector USB :** standard

### Configurația recomandată pentru utilizarea “Music Transfer”

**SO (preinstalat) :** Mac OS X (v10.3 ÷ v10.5)

**CPU :** iMac, eMac, iBook, PowerBook, Power Mac seriile G3/ G4/ G5, Mac mini.

**Memorie :** 64 MB sau mai mult (se recomandă 128 MB sau mai mult)

**Hard Disk :** Spațiul liber pe hard disk necesar pentru instalare : aprox. 250 MB.

### Note privind conectarea camerei foto la calculator

- Nu este garantată funcționarea în cazul tuturor configurațiilor enumerate anterior.
- Dacă veți conecta două sau mai multe echipamente USB simultan la același calculator, este posibil ca unele aparate, inclusiv camera dvs. foto, să nu funcționeze, depinzând de tipul de echipamente USB utilizate.
- Nu este garantată funcționarea când folosiți un hub USB.
- Conectați camera folosind o interfață USB compatibilă cu transferul USB de viteză mare (USB 2.0) care vă va permite un transfer superior (viteză de transfer mare).

Această cameră este compatibilă cu Hi-Speed USB (USB 2.0).

- Există patru modalități de realizare a conexiunii USB, când cuplați un calculator:
  - [Auto] (variante implicită),
  - [Mass Storage],
  - [PictBridge],
  - [PTP / MTP].

Această secțiune descrie pentru exemplificare modalitățile corespunzătoare variantelor [Auto] și [Mass Storage]. Pentru detalii legate de [PictBridge] și [PTP / MTP] consultați pagina 81.

- Când calculatorul revine din starea Suspend sau Sleep, este posibil să nu fie reluată simultan și comunicarea dintre camera dvs. și calculator.

## Copierea și vizualizarea imaginilor pe calculator

### 1 Pregătirea camerei și a calculatorului Macintosh.

Efectuați procedura descrisă la Pregătirea camerei și a calculatorului” de la pagina 103.

### 2 Conectați camera la calculator prin intermediul cablului pentru mufa multifuncțională.

Efectuați procedura descrisă la Conectarea camerei la calculator” de la pag. 103.

### 3 Copierea fișierelor cu imagini la calculatorul Macintosh.

- ① Faceți dublu clic pe pictograma nou-recunoscută → [DCIM] → folderul în care doriți să fie stocate imaginile copiate.
- ② Marcați și deplasați (drag and drop) fișierele cu imagini peste pictograma hard disk-ului. Fișierele cu imagini sunt copiate pe hard disk.

## Utilizarea unui calculator Macintosh

- Pentru detalii privind localizarea imaginilor și denumirile fișierelor, consultați pagina 105.

### 4 Vizualizarea imaginilor pe calculatorul personal.

Faceți dublu clic pe pictograma hard diskului → pe fișierul cu imaginea dorită din directorul ce conține fișierele copiate pentru a-l deschide.

### Pentru a șterge conexiunea USB

Mai întâi marcați și deplasați (drag and drop) simbolul drive-ului sau cel pentru unitatea de memorie “Memory Stick Duo” peste simbolul “Trash” când efectuați procedurile de mai jos sau când camera este deconectată de la calculator :

- decuplați cablul pentru mufa multifuncțională,
- scoateți unitatea “Memory Stick Duo”,
- introduceți o unitate “Memory Stick Duo” în camera foto după copierea imaginilor din memoria internă,
- opriți camera foto.

### Adăugarea / schimbarea fișierelor de muzică folosind “Music Transfer”

Puteți înlocui fișierele de muzică stabilite din fabrică, cu altele pe gustul dvs. Puteți totodată să ștergeți sau să adăugați fișierele implicite oricând vreți.

Formatele muzicale pe care le puteți transfera cu ajutorul aplicației “Music Transfer” sunt prezentate în continuare :

- Fișiere MP3 stocate pe hard diskul calculatorului dvs.,
- Muzică de pe CD-uri,
- Piese muzicale anterior înregistrate cu această cameră.

### Pentru a instala “Music Transfer”

- Închideți toate celelalte aplicații software înainte de a instala “Music Transfer”.
- Pentru instalare este necesar să vă înregistrați ca Administrator.

① Porniți calculatorul Macintosh și introduceți discul CD (furnizat) în cititorul CD-ROM.

② Faceți dublu-clic pe  (SONYPICUTIL).

③ Faceți clic dublu pe [Music Transfer.pkg] din directorul [MAC].

Începe instalarea programului.

### Pentru a adăuga / schimba fișiere de muzică

Vedeți «Adăugarea / Schimbarea fișierelor de muzică folosind “Music Transfer”» la pagina 110.

### Asistență tehnică

*Informații suplimentare legate de acest produs, precum și răspunsuri la cele mai frecvente întrebări puteți găsi pe Site-ul nostru de Internet dedicat clienților.*  
<http://www.sony.ro/>



## Vizualizarea “Cyber-shot Step-up Guide”

Când instalați “Cyber-shot Handbook”, este instalat și “Cyber-shot Step-up Guide”. Acesta din urmă vă va furniza detalii legate de acționarea camerei și a accesoriilor opționale.

### Vizualizarea cu Windows

Faceți dublu clic pe  (Step-up Guide) de pe desktop.

Pentru a avea acces la “Step-up Guide” din meniul Start, faceți clic pe [Start] → [All Programs] (in Windows 2000, [Programs]) → [Sony Picture Utility] → [Step-up Guide].

### Vizualizarea cu Macintosh

**1** Copiați directorul [stepupguide] în directorul cu același nume de pe calculatorul dvs.

**2** Selectați directoarele [stepupguide], [language], iar apoi directorul [GB] de pe discul CD-ROM (furnizat) și copiați toate fișierele în directorul [GB], apoi suprascriveți-le peste fișierele din directorul [img] stocat în [stepupguide] care a fost copiat pe calculator la pasul 1. Suprascriveți fișierele în directorul [img] cu fișierele din directorul [GB].

**3** După ce copierea se încheie, faceți dublu-clic pe “stepupguide.hqx” din directorul [stepupguide] pentru a-l decompresa, apoi faceți clic dublu pe fișierul “stepupguide” generat.

- Dacă nu este instalat nici un instrument de decomprimare pentru fișiere HQX, instalați Stuffit Expander.



## Imprimarea fotografiilor

### Cum se imprimă fotografiile

Când imprimați fotografii înregistrate în modul [16:9], ambele margini ale acestora pot fi eliminate, așa că aveți grijă să verificați înainte de imprimare (pagina 122).

#### Imprimarea directă folosind o imprimantă compatibilă PictBridge (pagina 115)

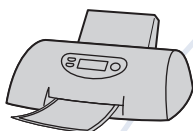

Puteți tipări fotografiile conectând camera direct la o imprimantă compatibilă cu standardul PictBridge.

#### Imprimarea directă folosind o imprimantă compatibilă "Memory Stick"

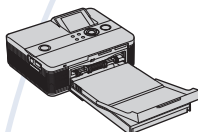

Puteți tipări fotografiile conectând camera direct la o imprimantă compatibilă "Memory Stick". Pentru detalii, consultați manualul de instrucțiuni al imprimantei.

#### Imprimarea folosind un calculator



Puteți copia fotografiile pe un calculator folosind aplicația "Picture Motion Browser", iar apoi le puteți imprima.

Puteți imprima fotografiile ce conțin data la care au fost înregistrate (pagina 102)

#### Imprimarea la un magazin specializat (pagina 118)

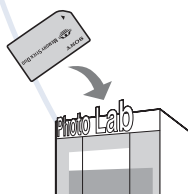

Puteți duce cardul de memorie "Memory Stick Duo" pe care au fost stocate imagini înregistrate cu camera dvs. la un magazin specializat în imprimarea imaginilor fotografice. Puteți atașa un marcaj DPOF (de imprimare) imaginilor care vreți să fie tipărite.

## Imprimarea directă folosind o imprimantă compatibilă PictBridge

Chiar dacă nu aveți la dispoziție un calculator, puteți printa cu ușurință fotografiile înregistrate cu camera dvs. foto dacă o conectați la o imprimantă compatibilă cu standardul PictBridge.

### PictBridge

- “PictBridge” este bazat pe un standard CIPA. (CIPA : Camera & Imaging Products Asociacion - *Asociația pentru Camere și Produse pentru Imagine*)
- Nu se pot imprima filmele.
- Când este recepționată o notificare de eroare de la imprimantă, indicatorul  clipește pe ecranul camerei. Verificați imprimanta conectată.

### Etapa 1: Pregătirea camerei

Pregătiți camera pentru a o conecta la imprimantă prin cablul pentru mufa multifuncțională. Când conectați camera la o imprimantă care este recunoscută dacă pentru [USB Connect] este aleasă varianta [AUTO], Etapa 1 nu este necesară.

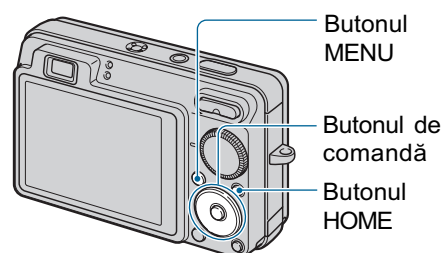

- Se recomandă utilizarea unui acumulator complet încărcat pentru a se evita întreruperea alimentării în cursul imprimării.

---

**1** Apăsați butonul HOME pentru a fi afișată interfața HOME.

---

**2** Selectați  (Settings) cu ◀/▶ de la butonul de comandă, selectați [Main settings] cu ▲/▼, apoi apăsați ●.

---

**3** Selectați [Main settings 2] cu ▲/▼, selectați [USB Connect], apoi apăsați ●.

---

**4** Selectați [PictBridge] cu ▲/▼, apoi apăsați ●.

Este stabilit modul USB de funcționare.

---

## Imprimarea directă folosind o imprimantă compatibilă PictBridge

### Etapa 2: Conectarea camerei la imprimantă

#### 1 Conectați camera la imprimantă.

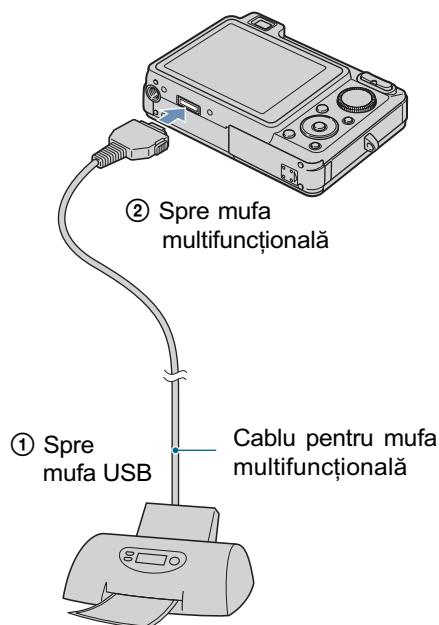

#### 2 Porniți imprimanta. Apăsați butonul (Redare) și porniți camera.

După ce este realizată conexiunea, pe ecranul LCD al camerei apare indicatorul .



#### 3 Apăsați butonul MENU, selectați [Print] cu butoanele ▲/▼ de la butonul de comandă, apoi apăsați ●.

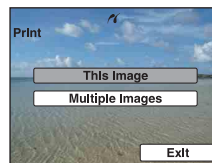

Camera va porni în modul redare, iar pe ecranul LCD vor fi afișate o imagine și meniul de imprimare.

### Etapa 3: Selectarea imaginilor pe care doriți să le imprimați

Selectați [This Image] (*Această imagine*) sau [Multiple Images] (*Mai multe imagini*) cu butoanele ▲/▼, apoi apăsați ●.

**Dacă selectați [This Image] (*Această imagine*)**

Este imprimată imaginea selectată. Treceți la pasul 4.

**Dacă selectați [Multiple Images] (*Mai multe imagini*)**

Puteți imprima mai multe imagini selectate.

① Selectați cu ajutorul ▲/▼/◀/▶ imaginea care vreți să fie imprimată, apoi apăsați ●.

Pe imaginea selectată apare marcajul ✓.

② Apăsați MENU pentru a fi afișat meniul.

③ Selectați [OK] cu butonul de comandă, apoi apăsați ●.

• Pentru a imprima toate imaginile cu data / din directorul / din grupul favorite, selectați [Multiple Images] din interfața index, activați bara de selecție a directorului respectiv cu ◀, și atașați marcajul ✓ în caseta de bifare.

## Imprimarea directă folosind o imprimantă compatibilă PictBridge

### Etapa 4: Imprimare

- 1 Stabiliți reglajele pentru imprimare cu ▲/▼/◀/▶ de la butonul de comandă.

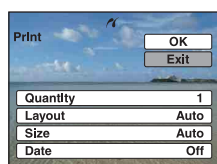

#### [Quantity] (cantitate)

Alegeți numărul de exemplare în care să fie imprimată fotografia selectată.

- În funcție de numărul de imagini, este posibil să nu poată fi toate incluse pe o singură coală de hârtie.

#### [Layout] (așezare în pagină)

Selectează numărul de imagini pe care vreți să le imprimați împreună pe o singură coală.

#### [Size] (dimensiune)

Este stabilită dimensiunea colii de hârtie.

#### [Date] (dată)

Pentru a fi inserată data și ora pe imagini, selectați [Date] sau [Day&Time].

- Dacă alegeți varianta [Date], data va fi exprimată în forma selectată de dumneavoastră (pag. 93). În funcție de imprimantă, este posibil ca opțiunea privind data să nu fie disponibilă.

- 2 Selectați [OK] folosind ▲, apoi apăsați ●.

Imaginea este imprimată.

- Nu deconectați cablul pentru mufa multifuncțională cât timp indicatorul  (Conectare PictBridge) este afișat pe ecranul LCD.

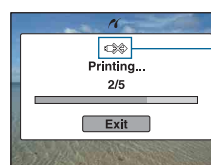

Indicatorul

### Etapa 5 : Încheierea imprimării

Verificați dacă interfața a revenit la cea de la Etapa 2 și decuplați cablul pentru mufa multifuncțională de la camera foto.

## Imprimarea fotografiilor la un magazin specializat

Puteți duce o unitate de memorie “Memory Stick Duo” care conține imagini fotografiate cu camera dvs. la un magazin care oferă servicii de imprimare fotografică. În cazul în care magazinul dispune de servicii compatibile DPOF, este convenabilă marcarea anterioară a imaginilor care vreți să fie imprimate cu **DPOF** (marcaj pentru imprimare), pentru a nu fi nevoiți a face selecția imaginilor la magazin.

- Imaginile din memoria internă nu pot fi imprimate direct din cameră. Copiați imaginile pe o unitate de memorie “Memory Stick Duo” și transportați unitatea “Memory Stick Duo” la magazin.

### Ce este DPOF ?

DPOF (Digital Print Order Format - *Format digital al comenzii de imprimare*) este o funcție care vă permite să atașați un marcaj **DPOF** (marcaj de imprimare) imaginilor de pe “Memory Stick Duo” pe care vreți să le imprimați ulterior.

- Imaginile care au marcajul **DPOF** (marcaj de imprimare) pot fi imprimate fie cu un printer care corespunde standardului **DPOF**, fie cu unul care acceptă standardul PictBridge.
- Nu puteți marca filme pentru a fi imprimate.
- Puteți aplica marcajul **DPOF** (marcaj de imprimare) la cel mult 999 imagini

### Când duceți cardul “Memory Stick” la un magazin specializat

- Contactați în prealabil respectivul magazin pentru a afla dacă este acceptat tipul de “Memory Stick Duo” utilizat de dvs.
- În cazul în care apelați la un magazin care nu acceptă unități de memorie “Memory Stick Duo”, copiați imaginile care vreți să fie imprimate pe un alt suport de înregistrare, spre exemplu pe un disc CD-R și transportați-le astfel.
- Când luați un “Memory Stick Duo”, aveți grijă să aveți la dvs. și un adaptor pentru Memory Stick Duo.
- Înainte de a transporta datele la magazin pentru a fi imprimate, aveți întotdeauna grijă să realizați o copie de siguranță pe un disc.
- Nu puteți stabili numărul de foi ce vor fi imprimate.

- Când doriți să suprapuneți data peste imagini, consultați personalul unui magazin care oferă servicii de imprimare a fotografiilor.

### Marcarea unei imagini selectate

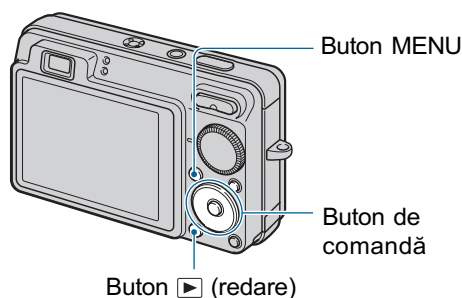

**1** Apăsați butonul ▶ (redare).

**2** Selectați imaginea care doriți a fi imprimată.

**3** Apăsați MENU pentru a fi afișat meniul.

**4** Selectați DPOF folosind ▲/▼ de la butonul de comandă și selectați [This image] cu ◀/▶, apoi apăsați ●.

Marcajul **DPOF** este atașat imaginii.



### Pentru a înlătura marcajul

Selectați imaginea al cărei marcaj doriți să fie eliminat, apoi repetați Pașii 3 și 4.

## Imprimarea fotografiilor la un magazin specializat

### Selectarea și marcarea imaginilor

**1** Apăsați MENU cât timp imaginile sunt afișate în modul imagine unică sau în cel index.

**2** Selectați [DPOF] cu ▲/▼ de la butonul de comandă și selectați [Multiple Images] cu ◀/▶, apoi apăsați ●.

**3** Selectați o imagine pe care vreți să o marcați folosind butonul de comandă, apoi apăsați ●.

Marcajul ✓ este atașat imaginii selectate.

O singură imagine



Interfață index

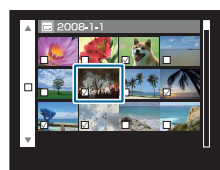

**4** Apăsați butonul MENU.

**5** Selectați [OK] cu ▲, apoi apăsați ●.

Marcajul DPOF apare pe ecran.

O singură imagine



Interfață index

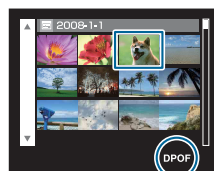

**Pentru a renunța la selecție**

Pentru a renunța, selectați [Exit] la Pasul 5, după care apăsați ●.

**Pentru a înlătura marcajul**

Selectați imaginile al căror marcaj doriți să îl înlăturați, apoi apăsați ● la pasul 3.

**Pentru a marca toate imaginile dintr-un director**

Pentru a marca toate imaginile cu data / din directorul / din grupul favorite, selectați [Multiple Images] din interfața index, deplasați bara cu ◀, apoi plasați marcajul ✓ în caseta de bifare.

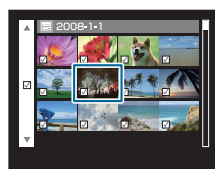



## Soluționarea defecțiunilor

# Soluționarea defecțiunilor

Dacă întâlniți vreuna dintre următoarele probleme legate de camera dvs., încercați soluțiile prezentate în continuare.

**1 Verificați elementele prezentate de la pagina 121 la pagina 130.**

Dacă pe ecran apare un cod de forma “C/E:□□:□□”, consultați pagina 131.

**2 Scoateți acumulatorul, așteptați un minut, apoi reintroduceți-l în aparat și porniți alimentarea.**

**3 Inițializați reglajele (paginile 85).**

**4 Consultați dealer-ul dvs. Sony sau un service autorizat local Sony.**

Vă rugăm să luați la cunoștință că la trimiterea camerei la un service pentru a fi reparată, este posibil să fie verificat conținutul memoriei interne și al fișierelor de muzică.

Consultați paginile indicate mai jos pentru a găsi explicații ale simptomelor și cauzelor precum și acțiunile corective care se impun.

<b>Acumulator și alimentare</b> 121	<b>“Memory Stick Duo”</b> 127
<b>Fotografierea / Înregistrarea filmelor</b> 121	<b>Memoria internă</b> 127
<b>Vizualizarea imaginilor</b> 121	<b>Imprimare</b> 128
<b>Ștergerea imaginilor</b> 125	<b>Imprimantă compatibilă PictBridge</b> 128
<b>Calculator</b> 126	<b>Altele</b> 129



## Soluționarea defecțiunilor

### Acumulator și alimentare

#### Acumulatorul nu poate fi montat.

- Montați corect acumulatorul, împingând pârghia de scoatere a acestuia.

#### Nu puteți porni camera.

- După montarea acumulatorului în cameră, poate trece o perioadă de timp până ce aparatul este alimentat.
- Montați corect acumulatorul.
- Acumulatorul este descărcat. Montați un acumulator încărcat.
- Acumulatorul este complet uzat (pagina 138). Înlocuiți acumulatorul cu altul nou.
- Utilizați un acumulator de tipul recomandat.

#### Alimentarea se oprește brusc.

- Dacă nu folosiți camera circa trei minute atunci când este alimentată de acumulator, aceasta se va opri automat pentru a se evita consumul inutil al energiei acestuia. Reporniți camera.
- Acumulatorul este complet uzat (pagina 138). Înlocuiți-l cu altul nou.

#### Indicatorul de autonomie este incorect.



- Acest fenomen apare dacă utilizați camera într-un loc cu temperatură foarte ridicată sau foarte scăzută.
- Indicația privind perioada de timp rămasă diferă de cea reală. Descărcați complet și apoi încărcați complet acumulatorul pentru a corecta indicația afișată.
- Acumulatorul este descărcat. Montați un acumulator încărcat.
- Acumulatorul este complet uzat (pagina 138). Înlocuiți-l cu altul nou.

#### Acumulatorul nu poate fi încărcat.

- Nu puteți încărca acumulatorul folosind adaptorul de rețea (care nu este furnizat). Folosiți încărcătorul pentru a încărca acumulatorul.

### Fotografierea / Înregistrarea filmelor

#### Camera dvs. foto nu poate înregistra imagini.

- Verificați capacitatea liberă a memoriei interne sau a cardului "Memory Stick Duo". Dacă acestea sunt complet ocupate, luați una dintre următoarele măsuri :
  - Ștergeți imaginile care nu vă interesează (pag. 42).
  - Schimbați unitatea "Memory Stick Duo".
- Nu puteți înregistra imagini în perioada în care se încarcă blițul.
- Când fotografiați, alegeți o altă poziție decât  pentru comutatorul de mod.
- Când filmați, alegeți pentru comutatorul de mod poziția .
- Dimensiunea imaginii este aleasă [640 (Fine)] când înregistrați un film. Luați una dintre următoarele măsuri :
  - Stabiliți altă dimensiune pentru imagine în afară de [640 (Fine)].
  - Utilizați o unitate "Memory Stick PRO Duo".

## Soluționarea defecțiunilor

---

### Funcția Smile Shutter nu este activă.

- Apăsați complet butonul declanșator.
  - Nu este înregistrată nici o imagine dacă nu este detectată nici o figură zâmbitoare (pag. 32).
  - Pentru [Smile demo mode] este aleasă varianta [On]. Alegeți pentru această opțiune varianta [Off] (pag. 86).
- 

### Subiectul nu este vizibil pe ecran.

- Camera dvs. este în modul Redare. Apăsați butonul  (Redare) pentru a trece în modul înregistrare (pag. 36).
- 



### Funcția de eliminare a neclarităților nu acționează.

- Funcția de eliminare a neclarităților nu acționează când pe ecran apare simbolul .
  - Funcția de eliminare a neclarităților nu acționează corespunzător când sunt înregistrate scene de noapte.
  - Înregistrați după ce apăsați pe jumătate butonul declanșator ; nu apăsați brusc, complet acest buton.
  - Confirmați că reglajul stabilit pentru [Conversion Lens] este corect (pag. 91).
- 



### Înregistrarea durează mult timp.

- Este activată funcția NR slow shutter (NR - *reducerea zgomotului*) (pag. 17). Aceasta nu reprezintă o disfuncționalitate.
  - Pentru [DRO] este aleasă varianta [DRO plus] (pag. 63). Aceasta nu reprezintă o disfuncționalitate.
- 

### Imaginea nu este focalizată.

- Subiectul este prea apropiat. Verificați dacă ați poziționat obiectivul la o distanță mai mare decât distanța minimă permisă care este de aproximativ 5 cm (W) / circa 34 cm (T) la înregistrare (pag. 25).
  - Când fotografiați, este aleasă una dintre variantele ,  sau , în modul de Selecție a scenei.
  - Este selectată funcția semi-manual. Alegeți modul de focalizare automată (pag. 58).
  - Confirmați că reglajul stabilit pentru [Conversion Lens] este corect (pag. 91).
  - Consultați secțiunea “Dacă nu se focalizează pe subiect” (pag. 59).
- 











### Funcția de mărire nu acționează.

- În funcție de dimensiunea imaginii, este posibil să nu puteți folosi mărirea inteligentă când (pag. 90).
- Dacă la Selecția scenei este aleasă una dintre variantele  Extra High Sensitivity (Sensibilitate maximă) sau  Extra High-speed Burst (Rafală la viteză foarte mare), funcția de Mărire inteligentă nu este activă.
- Mărirea digitală nu poate fi utilizată la înregistrarea filmelor.
- Nu poate fi modificată scala de mărire :
  - când funcția Smile Shutter este în stare de așteptare (pag. 32),
  - la înregistrarea filmelor,
- Confirmați că reglajul stabilit pentru [Conversion Lens] este corect (pag. 91).

## Soluționarea defecțiunilor

---



### Blițul nu funcționează.

- Pentru bliț este aleasă varianta  (bliț forțat oprit) (pag. 26).
  - Nu puteți folosi blițul :
    - când pentru [REC Mode] (Modul înregistrare) este aleasă varianta [Burst] sau Expuneri adiacente, pag. 53 ;
    - când în modul Selecția scenei este aleasă una dintre variantele  (High Sensitivity),  (Extra High Sensitivity),  (Extra High-speed Burst),  (Twilight) sau  (Fireworks) (pag. 31) ;
    - când filmați.
  - Alegeți pentru bliț varianta  (bliț forțat activ) când comutatorul de mod este în poziția M sau dacă la Selecția Scenei este aleasă una dintre variantele :  (Landscape),  (Beach),  (Snow) sau  (Underwater) (pag. 26).
- 

### Imaginea conține pete neclare când înregistrați folosind blițul.

- Lumina blițului este reflectată de particulele de praf, de polen etc. din aer și apar în imagine. Aceasta nu reprezintă o disfuncționalitate (pag. 13).
- 

### Funcția de înregistrare a prim planurilor (Macro) nu acționează.

- În modul Selecția Scenei este aleasă una dintre variantele :  (Landscape),  (Twilight) sau  (Fireworks) (pag. 30).
- 

### Înregistrarea prim planurilor (Macro) nu poate fi oprită.

- Nu există o funcție dedicată opririi forțate al înregistrării prim-planurilor. În modul  (Auto), înregistrarea la distanță este posibilă chiar și în condiții de înregistrare a prim-planurilor.
- 

### Data și ora nu sunt afișate pe ecranul LCD.

- Data și ora nu sunt afișate în timpul înregistrării. Ele vor fi afișate numai în timpul redării.
- 

### Nu puteți suprapune data înregistrării peste imagine.

- Această cameră nu are o facilități de suprapunere a datelor peste imagini (pag. 128). Puteți să imprimați sau să stocați imagini având data inserată, folosind "Picture Motion Browser" (pag. 102).
- 

### Valoarea F a aperturii și viteza obturatorului clipesc când apăsați și mențineți pe jumătate apăsat butonul declanșator.

- Expunerea este incorectă. Reglați corect expunerea (pag. 55).
- 

### Ecranul este prea întunecat sau prea luminos.

- Reglați luminozitatea ecranului LCD (pag. 20).
- 

### Imaginea este prea întunecată.

- Fotografați un subiect care are o sursă de lumină în spatele său (este poziționat contra luminii). Selectați metoda de măsurare convenabilă (pag. 57) sau reglați expunerea (pag. 55).

## Soluționarea defecțiunilor

---

### Imaginea este prea luminoasă.

- Reglați expunerea (pag. 55).
- 

### Culorile imaginii sunt incorecte.

- Alegeți pentru [Color Mode] (*modul culoare*) varianta [Normal] (pag. 64).
  - Alegeți pentru [Color Filter] (*modul filtru de culoare*) varianta [Off] (pag. 65).
- 

### Când este înregistrat un subiect foarte luminos, în imagine apar benzi verticale.

- Apare un fenomen de difuzie, iar în imagine apar dungii albe, negre, roșii, purpurii sau de alt fel. Acest fenomen nu reprezintă o disfuncționalitate.
- 

### Intreaga imagine capătă o tentă roșiatică atunci când este înregistrat un subiect luminos.

- Acest fenomen este denumit “smear” (*pătare*) și poate apărea în modurile M sau  (Soft Snap) etc. dacă viteza obturatorului este prea mare sau dacă valoarea stabilită pentru F este prea mică. Imaginea înregistrată nu va fi însă afectată în nici un fel.
- 

### Imaginile vizualizate pe ecran în spații întunecate, prezintă zgomot.

- Camera funcționează astfel încât să mărească vizibilitatea ecranului LCD iluminând temporar imaginea în condiții de luminozitate redusă. Aceasta nu are nici o influență asupra imaginii înregistrate.
- 

### Ochii subiectului înregistrat apar de culoare roșie.

- Alegeți pentru [Red Eye Reduction] varianta [On] (pag. 63).
  - Apropiati-vă de subiect și fotografiați de la o distanță mai mică decât cea recomandată pentru înregistrarea cu ajutorul blițului.
  - Măriți luminozitatea în camera unde fotografiați și înregistrați imaginea.
  - Retușați imaginea cu ajutorul opțiunii [Red Eye Correction] (pag. 72).
- 

### Pe ecran apar și rămân puncte.

- Aceasta nu este o disfuncționalitate. Aceste puncte nu vor fi însă înregistrate (pag. 2).
- 

### Imaginea văzută prin vizor nu corespunde cu cadrul înregistrat efectiv.

- Fenomenul de parallaxă apare când subiectul este apropiat. Într-un astfel de caz, verificați cadrul care va fi înregistrat urmărind imaginea de pe ecranul LCD.
  - Imaginile nu pot fi verificate prin vizor cât timp este utilizată mărirea digitală.
- 

### Nu puteți fotografia imagini succesive.

- Memoria internă sau cardul “Memory Stick Duo” sunt complet ocupate. Ștergeți imaginile care nu vă interesează (pag. 42).
  - Energia rămasă a acumulatorului este scăzută. Folosiți un acumulator încărcat.
- 

### Este înregistrată aceeași imagine de mai multe ori.

- Pentru [REC Mode] este aleasă varianta [Burst] sau pentru [Scene Recognition] este aleasă opțiunea [Advanced] (pag. 53, 54).
-

## Soluționarea defecțiunilor

### Vizualizarea imaginilor

#### Camera foto nu poate reda imagini

- Apăsăți butonul  (Redare) (pag. 36).
- Ați modificat denumirea fișierului/directorului cu ajutorul unui calculator (pag. 109).
- Sony nu garantează redarea unei imagini cu această cameră foto dacă fișierul ce o conține a fost modificat cu ajutorul calculatorului sau dacă a fost înregistrată cu o altă cameră decât cea a dvs.
- Camera foto este în modul USB. Ștergeți conexiunea USB (pag. 105).
- Nu este posibilă redarea dacă pentru funcția Smile Shutter este aleasă starea de așteptare. Puteți înregistra părăsind starea de așteptare și apăsând complet butonul declanșator.
- Este posibil să un puteți reda anumite imagini stocate pe “Memory Stick Duo”, dacă acestea au fost înregistrate cu modele anterioare de camere digitale, marca Sony. Redați aceste imagini în modul Folder View (pag. 68).
- Aceasta este cauzată de copierea imaginilor de pe calculator pe “Memory Stick Duo” fără a se apela la aplicația “Picture Motion Browser” (pag. 109). Redați aceste imagini în modul Folder View (pag. 68).

#### Nu sunt afișate data și ora.

- Indicatorii de ecran sunt opriți. Afișați indicatorii apăsând secțiunea ▲ (DISP) de la butonul de comandă (pag. 20).

#### Imaginea este grosieră la începutul redării.

- Imaginea afișată devine grosieră după ce începe redarea, din cauza procesării de imagine. Aceasta nu reprezintă o disfuncționalitate.

#### Zonele laterale (stânga - dreapta) sunt afișate de culoare neagră.

- Pentru [Auto Orientation] este aleasă varianta [On] (pag. 92).

#### Nu se aude muzica la redarea succesiunii de imagini.

- Transferați fișierele de muzică la cameră, folosind aplicația “Music Transfer” (pag. 110).
- Verificați dacă reglajul de volum și cel pentru succesiunea de imagini (pag. 38).

#### Imaginile nu apar pe ecranul televizorului.

- Verificați [Video Out] pentru a vedea dacă pentru semnalul video de ieșire al camerei este ales sistemul de culoare corespunzător televizorului (pag. 88).
- Verificați dacă este corectă conexiunea (pag. 95).
- Când conectorul USB al cablului pentru mufă multifuncțională este cuplat la un alt echipament, decuplați-l (pag. 105).
- Ați încercați să redați filme în cursul transmiterii la ieșire a semnalului HD (1080i). Filmele nu pot fi prezentate la o calitate a imaginilor corespunzătoare înaltei definiții. Alegeți pentru [COMPONENT] varianta [SD] (pag. 87).

### Ștergerea imaginilor

#### Camera foto nu poate șterge o imagine.

- Renunțați la protecția imaginii (pag. 77).

### Calculator

#### **Nu știți dacă sistemul de operare al calculatorului este compatibil cu camera.**

- Consultați secțiunea “Configurația recomandată” de la pagina 99 pentru Windows, respectiv de la pagina 111 pentru Macintosh.

#### **Memoria “Memory Stick PRO Duo” nu este recunoscută de un calculator care are slot pentru “Memory Stick”.**

- Verificați dacă atât calculatorul, cât și dispozitivul de citire/scriere Memory Stick acceptă “Memory Stick PRO Duo”. Utilizatorii de calculatoare și de dispozitive de citire/scriere Memory Stick produse de alte companii decât Sony, sunt rugați să contacteze respectivele firme.
- Dacă nu este acceptată o unitate “Memory Stick PRO Duo”, conectați camera la calculator (pag. 103 și 111). Calculatorul recunoaște “Memory Stick PRO Duo”.

#### **Calculatorul folosit nu recunoaște camera foto.**

- Porniți camera.
- Când nivelul de energie al acumulatorului este scăzut, montați un acumulator încărcat sau utilizați adaptorul de rețea (care nu este furnizat), pag. 103.
- Alegeți pentru [USB Connect] varianta [Mass Storage] (pag. 87).
- Folosiți cablul pentru mufa multifuncțională (furnizat), pag. 103.
- Deconectați cablul pentru mufa multifuncțională atât de la calculator, cât și de la cameră, și reconectați-l mai bine.
- Decuplați toate echipamentele în afară de cameră, de tastatură și de mouse de la conectorii USB ai calculatorului.
- Conectați direct camera la calculator fără a utiliza un hub USB sau alte dispozitive intermediare (pag. 103).

#### **Nu puteți copia imagini.**

- Conectați corect camera cu calculatorul efectuând o conexiune USB (pag. 103).
- Urmați procedura de copiere adecvată pentru sistemul de operare al calculatorului (pag. 107 și 111).
- Dacă înregistrați imagini pe o unitate “Memory Stick Duo” formatată pe calculator, este posibil să nu puteți copia imaginile la calculator. Utilizați o unitate “Memory Stick Duo” formatată cu camera dvs. foto (pag. 82).

#### **După realizarea unei conexiuni USB, aplicația “Picture Motion Browser” nu pornește automat.**

- Realizați conexiunea USB după pornirea calculatorului (pag. 103).

#### **Nu pot fi redată imagini pe calculator.**

- Dacă utilizați aplicația software “Picture Motion Browser”, consultați documentația “PMB Guide” (pag. 102).
- Consultați producătorul calculatorului sau pe cel al aplicației software.

## *Soluționarea defecțiunilor*

---

### **Nu știți să utilizați aplicația “Picture Motion Browser”.**

- Consultați documentația “PMB Guide” (pag.102).
- 

### **Imaginea și sonorul sunt întrerupte de zgomot la redarea unui film pe calculator.**

- Este redat un film direct din memoria internă sau de pe “Memory Stick Duo”. Copiați filmul pe hard disk-ul calculatorului, apoi redați filmul de pe hard disk (pag. 103).
- 

### **Nu puteți imprima o fotografie.**

- Consultați manualul de utilizare al imprimantei.
- 

### **Imaginile odată copiate pe calculator nu mai pot fi vizualizate cu ajutorul camerei foto.**

- Copiați imaginile într-un director recunoscut de camera foto, cum ar fi “101MSDCF” (pag. 105).
  - Urmați procedurile corecte (pag. 109).
  - Imaginile care sunt copiate fără a fi folosită aplicația “Picture Motion Browser” nu sunt afișate în modul Date View. Pentru a le vedea, folosiți modul Folder View.
- 

## **“Memory Stick Duo”**

### **Nu puteți introduce unitatea “Memory Stick Duo” în aparat.**

- Introduceți memoria în poziție corectă, în compartimentul său.
- 

### **Ați formatat din greșeală memoria “Memory Stick Duo”.**

- Prin formatare sunt șterse toate datele din memoria “Memory Stick Duo”. Nu le mai puteți recupera.
- 

## **Memoria internă**

### **Nu puteți reda sau înregistra imagini din memoria internă.**

- Este introdus un card “Memory Stick Duo” în camera foto. Scoateți-l.
- 

### **Nu puteți copia datele din memoria internă pe “Memory Stick Duo”.**

- Memoria “Memory Stick Duo” este complet ocupată. Copiați imaginea pe un card “Memory Stick Duo” care are suficient spațiu liber.
- 

### **Nu puteți copia datele de pe unitatea “Memory Stick Duo” sau de pe calculator în memoria internă.**

- Această facilitate nu este disponibilă.
-

## Soluționarea defecțiunilor

### Imprimare

Consultați și secțiunea următoare “Imprimantă compatibilă PictBridge” împreună cu următoarele elemente.

#### Imaginile sunt imprimate cu ambele margini tăiate.

- În funcție de imprimanta utilizată, toate marginile imaginii pot să fie eliminate. În special când imprimați o fotografie înregistrată la dimensiunea [16:9], este posibil ca marginile sale laterale să fie eliminate.
- La tipărirea imaginilor cu ajutorul propriei dvs. imprimante, renunțați la facilitatea trimming și la reglajele cu privire la lipsa marginilor. Consultați producătorul imprimantei pentru a afla dacă aceasta beneficiază de funcțiile respective sau nu.
- Când vreți să imprimați imagini digitale la un magazin specializat, întrebați personalul dacă imaginile pot fi tipărite fără a le fi tăiate ambele margini.

#### Nu pot fi imprimate fotografiile care să conțină data.

- Puteți imprima imagini având data inserată dacă folosiți “Picture Motion Browser” (pag. 102).
- Această cameră nu are o facilitate de suprapunere a datelor peste imagini. Totuși, deoarece imaginile înregistrate cu camera conțin informații legate de data înregistrării, puteți imprima fotografiile cu data suprapusă peste acestea, dacă imprimanta sau aplicația software pot recunoaște informații Exif. Pentru compatibilitatea cu informațiile Exif, consultați producătorul imprimantei sau al aplicației software.
- Dacă apălați la un magazin de imprimare a fotografiilor, solicitați-le suprapunerea datelor pe imagini.

### Imprimantă compatibilă PictBridge

#### Nu poate fi stabilită conexiunea.

- Camera nu poate fi conectată direct la o imprimantă care nu acceptă standardul PictBridge. Consultați producătorul imprimantei pentru a afla dacă aceasta acceptă sau nu standardul PictBridge.
- Verificați dacă imprimanta este pornită și dacă poate fi conectată cu camera digitală.
- Alegeți pentru opțiunea [USB Connect] varianta [PictBridge] (pag. 87).
- Deconectați și apoi reconectați cablul pentru mufa multifuncțională. Dacă apare un mesaj de eroare indicat de imprimantă, consultați documentația ce o însoțește.

#### Nu puteți imprima imaginile.

- Verificați dacă imprimanta și camera foto sunt corect conectate prin intermediul cablului pentru mufa multifuncțională.
- Porniți imprimanta. Pentru informații suplimentare, consultați documentația ce o însoțește.
- Dacă selectați [Exit] în timpul operației de imprimare, este posibil să nu puteți printa în continuare. Deconectați și apoi reconectați cablul pentru mufa multifuncțională. Dacă în continuare nu puteți imprima, deconectați cablul, opriți imprimanta, reporniți-o și apoi cuplați din nou cablul.
- Filmele nu pot fi imprimate.
- Este posibil ca fotografiile modificate cu ajutorul unui calculator sau cele înregistrate cu alte aparate decât această cameră să nu poată fi imprimate.



## Soluționarea defecțiunilor

---

### **Operația de imprimare este anulată.**

- Confirmați că ați decuplat cablul pentru mufa multifuncțională înainte ca simbolul  (conectare PictBridge) să dispară.
- 

### **Nu puteți să inserați data sau să imprimați imagini în modul index.**

- Imprimanta nu beneficiază de aceste funcții. Consultați producătorul imprimantei pentru a afla dacă aparatul beneficiază sau nu de aceste funcții.
  - În funcție de imprimantă, este posibil ca data să nu fie inserată în modul index. Consultați producătorul imprimantei.
- 

### **În zona în care ar trebui să apară data, apare simbolul “---- -- --”.**

- Imaginile care nu conțin data înregistrării nu pot fi imprimate cu data inserată. Alegeți pentru opțiunea [Date] varianta [Off] și imprimați imaginea din nou (pag. 117).
- 

### **Nu puteți selecta dimensiunea de imprimare.**

- Întrebați producătorul imprimantei pentru a afla dacă aceasta vă poate asigura dimensiunea dorită.
- 

### **Nu puteți imprima imaginile la dimensiunea selectată.**

- Deconectați cablul pentru mufa multifuncțională și apoi recuplați-l dacă modificați dimensiunea hârtiei după ce imprimanta a fost conectată la camera foto.
  - Reglajele de imprimare ale camerei diferă de cele ale printer-ului. Modificați fie reglajele camerei foto (pag. 117), fie pe cele ale imprimantei.
- 

### **Nu puteți acționa camera foto după ce s-a renunțat la imprimare.**

- Așteptați o vreme pentru că imprimanta execută procedura de renunțare la imprimare. În funcție de imprimantă, această operație poate dura mai mult.

## Soluționarea defecțiunilor

### Altele

#### **Nu poate fi inițializat numărul fișierului.**

- Dacă înlocuiți suportul de înregistrare, nu puteți inițializa numărul fișierului cu camera. Pentru inițializarea numerelor fișierelor, efectuați operația [Format] (pag. 82, 84) și cea apoi pe cea [Initialize] (pag. 85). Datele de pe cardul “Memory Stick Duo” sau din memoria internă vor fi însă șterse, iar toate reglajele efectuate vor fi inițializate, inclusiv data.

#### **Camera nu funcționează cu sistemul obiectiv extins.**

- Nu încercați să forțați deplasarea sistemului obiectiv dacă acesta și-a întrerupt mișcarea.
- Introduceți un acumulator încărcat în aparat, apoi reporniți camera.
- Nu detașați niciodată acumulatorul / cardul “Memory Stick Duo” dacă indicatorul luminos de acces este aprins, deoarece se pot deteriora datele conținute de cardul de memorie sau de memoria internă.

#### **Lentilele se aburesc.**

- A condensat umezeala pe lentile. Opriți camera și lăsați-o circa o oră, înainte de a încerca să o mai folosiți.

#### **Lentilele nu se mișcă la oprirea camerei.**

- Acumulatorul este descărcat. Înlocuiți-l cu altul încărcat.

#### **Camera se încălzește dacă o folosiți mult timp.**

- Aceasta nu reprezintă o disfuncționalitate.

#### **Când porniți camera foto este afișată interfața de Clock Set (de potrivire a ceasului)**

- Potrivii din nou data și ora (pag. 93).
- S-a descărcat bateria internă, reîncărcabilă a camerei. Introduceți un acumulator încărcat și lăsați camera timp de 24 de ore sau mai mult cu alimentarea oprită.

#### **Doriți să modificați data sau ora.**

- Potrivii din nou data și ora (pag. 93).

## Indicatoare și mesaje de avertizare

### Afișaj de autodiagnosticare

Dacă este afișat un cod care începe cu o literă, camera dvs. beneficiază de un afișaj de auto-diagnosticare. Ultimele două cifre (simbolizate prin □□) vor fi diferite în funcție de starea camerei. Dacă nu reușiți să rezolvați problema nici după ce ați încercat de câteva ori acțiunile corective sugerate în continuare, este posibil să fie necesară repararea camerei. Contactați dealer-ul dvs. Sony sau un service Sony autorizat.

---

#### C : 32 : □□

- A apărut o problemă hardware legată de camera dvs. foto. Opriți și reporniți alimentarea.

---

#### C : 13 : □□

- Camera nu poate citi sau scrie date pe unitatea "Memory Stick Duo". Opriți și reporniți camera sau introduceți de câteva ori unitatea "Memory Stick Duo" în aparat.
- A survenit o eroare de formatare a memoriei interne sau este introdusă o unitate "Memory Stick Duo" neformatată. Formatați memoria internă sau unitatea "Memory Stick Duo" (pag. 82, 84).
- Unitatea "Memory Stick Duo" introdusă în aparat nu poate fi utilizată de camera dvs. digitală sau datele stocate aici sunt deteriorate. Introduceți o nouă unitate "Memory Stick Duo".

---

#### E : 61 : □□

#### E : 62 : □□

#### E : 91 : □□

- A apărut o disfuncționalitate. Inițializați camera (pag. 85), apoi porniți din nou alimentarea.

### Mesaje

Dacă este afișat vreunul dintre următoarele mesaje, urmați instrucțiunile de mai jos :



- Nivelul de energie al acumulatorului este scăzut. Încărcați-l imediat. În funcție de condițiile de funcționare sau de tipul de acumulator, indicatorul poate fi afișat intermitent chiar dacă perioada rămasă de funcționare este de încă 5 sau 10 minute.

---

#### For use with compatible battery only (Pentru utilizarea exclusiv a unui acumulator compatibil)

- Acumulatorul folosit nu este de tip NP-BG1 (furnizat) și nici de tipul NP-FG1 (nu este furnizat).

---

#### System error (Eroare de sistem)

- Opriți și reporniți alimentarea.

---

#### Internal memory error

(Eroare a memoriei interne)

- Opriți și reporniți alimentarea.

---

#### Reinsert the Memory Stick

(Reintroduceți unitatea Memory Stick)

- Introduceți corect unitatea "Memory Stick Duo" în aparat.
- Unitatea "Memory Stick Duo" introdusă în camera foto nu poate fi folosită (pag. 136).
- Cardul "Memory Stick Duo" este deteriorat.
- Zona cu borne a cardului "Memory Stick Duo" este murdară.

---

#### Memory Stick type error

(Eroare legată de tipul de Memory Stick)

- Unitatea "Memory Stick Duo" introdusă în camera foto nu este compatibilă cu aceasta (pag. 136).

## Indicatoare și mesaje de avertizare

---

### Cannot access Memory Stick

**Access denied** (Nu puteți accesa cardul Memory Stick. Acces interzis)

- Folosiți un card "Memory Stick" cu acces controlat.

---

### Error formatting Memory Stick

### Error formatting internal memory

(Eroare de formatare a cardului Memory Stick, respectiv a Memoriei interne)

- Formatați din nou suportul de înregistrare (paginile 82 și 84).

---

### Memory Stick locked

(Memory Stick blocat)

- Unitatea "Memory Stick Duo" folosită are un comutator de protecție la scriere, care este în poziția LOCK (blocat). Puneți comutatorul de protejare la scriere în poziția ce permite înregistrarea.

---

### No memory space in internal memory

(Memoria internă complet ocupată)

### No memory space in Memory Stick

(Memory Stick complet ocupat)

- Ștergeți imaginile și fișierele care nu vă interesează (pag. 42).

---

### Read only memory

(Memoria poate fi doar citită)

- Nu puteți înregistra sau șterge imagini în/din această memorie "Memory Stick Duo".

---

### No images (Nici o imagine)

- În memoria internă nu a fost înregistrată nici o imagine care să poată fi redată.
- În acest director nu a fost înregistrată nici o imagine care să poată fi redată.
- Directorul selectat nu conține fișiere care să poată fi redată ca o succesiune de imagini.

---

### Folder error (Eroare de director)

- În memoria "Memory Stick Duo" există deja un director care conține în denumire aceleași prime trei cifre (spre exemplu 123MSDCF și 123ABCDE). Selectați alt director sau creați un nou director (pag. 82, 83).

---

### Cannot create more folders

(Nu mai pot fi create directoare suplimentare)

- Directorul ale cărui prime trei cifre din nume sunt "999" există în memoria "Memory Stick Duo". Nu puteți să mai creați alte directoare.

---

### File error (Eroare de fișier)

- A apărut o eroare la redarea imaginii. Sony nu garantează redarea cu această cameră a fișierelor de imagine care au fost prelucrate pe calculator sau care au fost înregistrate cu alte camere foto.

---

### Read only folder (Directoare ce pot fi doar citite)

- Ați selectat un director care nu poate fi stabilit ca director de înregistrare la camera dvs. Selectați un alt director (pag. 83).

---

### File protect (Fișier protejat)

- Eliminați protecția (pag. 77).

---

### Image size over limit

(Dimensiunea imaginii depășește limita)

- Încercați să redați o imagine cu o dimensiune care nu este acceptată de camera dvs. foto.

---

### (Vibration warning indicator)

(Indicator de avertizare cu privire la vibrații)

- Camera poate tremura din motive de iluminare insuficientă. Utilizați blițul, porniți funcția de eliminare a neclarităților sau montați camera pe un trepied pentru a o stabiliza.

## Indicatoare și mesaje de avertizare

---

### 640 (Fine) is not available

(Dimensiunea 640 (Fine) nu este disponibilă)

- Pentru filmele cu dimensiune de 640 (Fine) poate fi folosită numai memorie “Memory Stick PRO Duo”. Introduceți o unitate “Memory Stick PRO Duo” sau alegeți altă dimensiune în afară de [640(Fine)].

---

### Macro is invalid

(Nu este disponibilă înregistrarea prim-planurilor)

- În condițiile de configurare curente, nu este disponibilă funcția de înregistrare a prim-planurilor (pag. 31).

---

### Flash settings cannot be changed

(Nu pot fi modificate reglajele pentru bliț)

- În timpul acestor reglaje, blițul nu este disponibil (pag. 31).

---

### Maximum number of images already selected

(Este deja selectat numărul maxim de imagini)

- Puteți selecta până la 100 de imagini când folosiți [Multiple Images].
- Puteți selecta până la 999 de fișiere când folosiți [All Images in Date Range], [All In This Folder] sau [All In Favorites].
- Puteți stabili până la 999 de fișiere ca Favorite și puteți adăuga marcajul **DPOF** la cel mult 999 fișiere. Renunțați la selecție.

---

### Low battery power

(Acumulatorul nu are suficientă energie)

- La copierea pe “Memory Stick Duo” a imaginilor înregistrate în memoria internă, folosiți un acumulator complet încărcat.

---

### Printer busy

(Imprimată ocupată)

### Paper error

(Eroare legată de hârtie)

### No paper

(Nu este hârtie)

### Ink error

(Eroare legată de cerneală)

### Low Ink

(Puțină cerneală)

### No Ink

(Nu mai este cerneală)

- Verificați imprimanta.

---

### Printer error

(Eroare de imprimantă)

- Verificați imprimanta.
- Verificați dacă fotografia pe care vreți să o imprimați nu este deteriorată.



- Nu s-a încheiat încă transmisia datelor către imprimantă. Nu deconectați cablul pentru mufa multifuncțională.

---

### Processing

(Procesare)

- Imprimanta este în curs de desfășurare a procedurii de renunțare la o operație de imprimare, timp în care nu puteți printa. Procedura poate dura mai mult timp, în funcție de imprimanta folosită.
- Dacă selectați toate fișierele de imagine cu data / din directorul / din grupul favorite, procesarea poate dura mai mult timp.

---

### Error Formatting Music

(Eroare apărută la formatarea fișierului de muzică)

- Ștergeți fișierul de muzică sau înlocuiți-l cu un fișier de muzică obișnuit.
- Executați operația [Format Music] (formatarea fișierului de muzică), apoi preluați noi fișiere de muzică.

---

### Error Formatting Music

(Eroare legată de formatarea fișierului de muzică)

- Executați operația [Format Music] (formatarea fișierului de muzică).

---

### Operation cannot be executed for movie files

(Operația nu poate fi efectuată pentru fișiere de film)

- Ați selectat o funcție care nu este disponibilă pentru filme.

---

### Operation cannot be executed when using a PictBridge connection

(Operația nu poate fi efectuată la utilizarea unei conexiuni PictBridge)

- Anumite funcții nu sunt active când camera este conectată la o imprimantă compatibilă PictBridge.

## Indicatoare și mesaje de avertizare

---

**Operation cannot be executed for unsupported files** (*Operația nu poate fi efectuată pentru fișiere ce nu sunt acceptate*)

- Procesarea sau alte funcții de montaj ale camerei nu pot fi aplicate fișierelor de imagine care au fost procesate pe un calculator sau imaginilor înregistrate cu alte camere.

---

**Operation cannot be executed during HD (1080i) output** (*Operația nu poate fi efectuată în cursul transmisiei de semnale HD (1080i)*)

- Anumite funcții nu sunt active când camera este conectată la un televizor cu înaltă definiție (HD).

---

**Unable to detect face for retouch** (*Nu poate fi detectată fața de retușat*)

- În funcție de imagine, este posibil să nu puteți corecta fenomenul de ochi roșii.

---

**Turn the power off and on again** (*Oprțiți și porniți din nou camera foto*)

- A apărut o disfuncționalitate legată de obiectiv.

---

**Self-Timer is invalid** (*Cronometrul propriu nu este disponibil*)

- Cronometrul propriu nu poate fi utilizat în configurația respectivă (pag. 31).

---

**Recover data** (*Recuperarea datelor*)  
**Recovering data** (*Se recuperează datele*)

- Camera recuperează datele etc. în cazul în care imaginile au fost șterse de pe un calculator etc.



- Numărul de imagini îl depășește pe cel care poate fi gestionat de camera dvs. (mai puține de 20.000) Ștergeți imaginile din Date View.



## ***Utilizarea camerei digitale în străinătate — surse de alimentare***

Puteți folosi camera foto, încărcătorul (furnizat) și adaptorul de rețea AC-LS5K (care nu este furnizat) în orice țară sau regiune unde tensiunea din rețeaua locală este alternativă și are valori cuprinse între 100 V și 240 V, iar frecvența este de 50/60 Hz.

- **Nu folosiți un transformator electronic (convertisor portabil) deoarece pot apărea disfuncționalități.**

## Despre “Memory Stick Duo”

“Memory Stick Duo” este un suport de înregistrare cu circuite integrate compact și portabil.

Tipurile de “Memory Stick Duo” ce pot fi utilizate pentru această cameră sunt prezentate în tabelul următor. Nu putem garanta însă funcționarea adecvată a tuturor funcțiilor pentru orice “Memory Stick Duo”.

Tipul de “Memory Stick”	Înregistrare/ Redare
Memory Stick Duo (fără Magic Gate)	○* <sup>1</sup>
Memory Stick Duo (cu Magic Gate)	○* <sup>2</sup>
MagicGate Memory Stick Duo	○* <sup>1</sup> * <sup>2</sup>
Memory Stick PRO Duo	○* <sup>2</sup> * <sup>3</sup>
Memory Stick PRO-HG Duo	○* <sup>2</sup> * <sup>3</sup> * <sup>4</sup>

\*<sup>1</sup> Folosind interfața paralelă puteți beneficia de transferul datelor la viteză mare.

\*<sup>2</sup> Cardurile “Memory Stick Duo”, “MagicGate Memory Stick Duo” și “Memory Stick PRO Duo” beneficiază de funcții MagicGate. MagicGate este o tehnologie de protejare a drepturilor de autor care folosește codarea datelor. Operațiile de înregistrare/redare care necesită funcții MagicGate nu sunt disponibile pe această cameră.

\*<sup>3</sup> Pot fi înregistrate filme la dimensiune [640 (Fine)].

\*<sup>4</sup> Camera nu este compatibilă cu transferul paralel de date pe 8 biți. Este acceptat transferul paralel de date pe 4 biți echivalent cu “Memory Stick PRO Duo”.

- Acest produs este compatibil cu “Memory Stick Micro” (“M2”). “M2” este abrevierea pentru “Memory Stick Micro”.
- Nu se garantează funcționarea cu această cameră a unei unități “Memory Stick Duo” formate cu calculatorul.

- Viteza de citire/scriere a datelor diferă în funcție de utilizarea combinată a unei unități “Memory Stick Duo” cu alt dispozitiv.
- Nu scoateți cardul “Memory Stick Duo” din aparat în cursul citirii / scrierii datelor.
- Este posibil ca datele să se deterioreze în următoarele cazuri :
  - dacă scoateți unitatea de memorie “Memory Stick Duo” sau dacă opriți camera în timp ce aceasta citește sau scrie date;
  - dacă utilizați unitatea “Memory Stick Duo” în locuri supuse acțiunii câmpurilor electrostatice sau zgomotului electric.
- Vă recomandăm să realizați copii de siguranță ale tuturor datelor importante.
- Nu apăsați prea tare când scrieți ceva în zona de notare.
- Nu lipiți etichete, nici pe cardul “Memory Stick Duo” propriu-zis și nici pe adaptorul Memory Stick Duo.
- Când deplasați sau depozitați memoria “Memory Stick Duo”, puneți-o în cutia cu care v-a fost furnizată.
- Nu atingeți cu mâna sau cu obiecte metalice bornele unității de memorie “Memory Stick Duo”.
- Nu loviți, nu îndoiți și nu scăpați pe jos unitatea de memorie “Memory Stick Duo”.
- Nu demontați și nu modificați unitatea “Memory Stick Duo”.
- Nu udați memoria “Memory Stick Duo”.
- Nu lăsați cardul Memory Stick Duo la îndemâna copiilor mici, deoarece există riscul de a fi înghițit.
- Nu introduceți nimic altceva în slotul pentru “Memory Stick Duo”. În caz contrar pot apărea disfuncționalități.
- Nu utilizați și nu păstrați memoria “Memory Stick Duo” în următoarele locuri :
  - cu temperaturi ridicate, cum ar fi în interiorul unei mașini parcate la soare,
  - expuse la radiații solare directe,
  - umede sau în apropierea unor materiale corozive.



## *Despre “Memory Duo Stick”*

### **Note privind utilizarea unui adaptor pentru “Memory Stick Duo” (nu este furnizat)**

- Pentru a utiliza o unitate “Memory Stick Duo” cu un dispozitiv compatibil cu “Memory Stick”, aveți grijă să introduceți “Memory Stick Duo” mai întâi într-un adaptor adecvat. Dacă introduceți o unitate “Memory Stick Duo” într-un aparat care folosește carduri “Memory Stick” fără adaptorul cerut, este posibil să nu o mai puteți scoate din echipamentul respectiv.
- La introducerea unui “Memory Stick Duo” într-un adaptor, aveți grijă să îl poziționați corect, apoi să îl introduceți complet. Introducerea în direcție greșită poate conduce la apariția de disfuncționalități.
- Dacă folosiți o unitate “Memory Stick Duo” introdusă într-un adaptor Memory Stick Duo pentru un echipament compatibil “Memory Stick”, aveți grijă să fie corect poziționat în adaptor. Introducerea în direcție greșită poate conduce la deteriorarea echipamentului.
- Nu introduceți adaptorul Memory Stick Duo, într-un aparat compatibil “Memory Stick” fără a fi introdus mai întâi unitatea de memorie “Memory Stick Duo” în adaptor, deoarece pot apărea disfuncționalități.

### **Note privind utilizarea unui card “Memory Stick PRO Duo” (nu este furnizat)**

- Pentru această cameră foto a fost confirmată funcționarea corespunzătoare a unităților de memorie “Memory Stick PRO Duo” cu capacitatea de până la 8 GB.

### **Note privind utilizarea unui card “Memory Stick Micro” (nu este furnizat)**

- Pentru a utiliza un card “Memory Stick Micro” la această cameră foto, este necesar un adaptor M2 pentru dimensiune Duo. Dacă introduceți un card “Memory Stick Micro” în camera foto fără a folosi un adaptor M2 pentru Duo, este posibil să nu îl mai puteți scoate din aparat.
- Nu lăsați cardul “Memory Stick Micro” la îndemâna copiilor deoarece poate fi înghițit în mod accidental.

## Despre acumulator

### Încărcarea acumulatorului

Vă recomandăm să încărcați acumulatorul la o temperatură a mediului ambiant cuprinsă între 10°C și 30°C. Dacă încărcarea acumulatorului are loc în afara intervalului de temperatură indicat mai sus, este posibil ca încărcarea să nu fie eficientă.

### Folosirea efectivă a acumulatorului

- Performanțele acumulatorului descresc la temperaturi scăzute ale mediului, iar perioada cât acesta poate fi folosit în locuri răcoroase este mai scurtă. În astfel de cazuri, pentru a prelungi durata de folosire a acumulatorului vă recomandăm următoarele:
  - puneți acumulatorul într-un buzunar aproape de corpul dvs. pentru a-l încălzi și montați-l în camera foto cu puțin timp înainte de a începe să înregistrați.
- Utilizarea frecventă a funcției de mărire și a blițului conduc la consumarea mai rapidă a energiei acumulatorului.
- Vă recomandăm să aveți la îndemână acumulator de rezervă care să asigure folosirea camerei foto o perioadă de două-trei ori mai lungă decât durata previzionată a înregistrării și să efectuați fotografiile de probă înainte de a înregistra ce vă interesează.
- Nu udați acumulatorul deoarece acesta nu este rezistent la apă.
- Nu lăsați camera foto în spații cu temperaturi ridicate cum ar fi în interiorul unei mașini parcate la soare.

### Păstrarea acumulatorului

- Dacă nu veți folosi acumulatorul o perioadă îndelungată, este necesar ca o dată pe an să fie încărcat complet după care să fie folosit până la epuizarea totală a energiei sale, înainte de a fi păstrat într-un loc uscat și răcoros. Repetați operația de încărcare-descărcare o dată pe an cu scopul de a-l menține într-o formă corespunzătoare de funcționare.
- Pentru a descărca în totalitate acumulatorul, lăsați camera alimentată de acumulator în modul de redare a unei succesiuni de imagini (slide show) (pag. 38) până ce energia acumulatorului se epuizează.
- Pentru a evita murdărirea sau producerea de scurt-circuite la bornele acumulatorului, când vă deplasați sau când îl depozitați, puneți acumulatorul în cutia sa (furnizată).

### Durata de viață a acumulatorului

- Durata de viață a acumulatorului este limitată. Capacitatea acestuia scade puțin câte puțin în timp, pe măsură ce îl folosiți tot mai mult. Când durata de funcționare a acumulatorului s-a diminuat considerabil, o posibilă cauză este aceea că durata sa de viață se apropie de final. Este necesar să cumpărați alt acumulator.
- Durata de viață a acumulatorului variază în funcție de condițiile de păstrare, de cele de operare și de mediu, pentru fiecare acumulator în parte.

### Acumulatori compatibile

- Acumulatorul de tip NP-BG1 (furnizat) poate fi utilizat numai pentru modelele de camere Cyber-shot compatibile cu tipul G.
- Dacă utilizați un acumulator de tip NP-FG1 (nu este furnizat), după indicatorul energiei rămase poate apărea și numărul de minute  (60 Min).

## ***Despre încărcătorul pentru acumulator***

### **În legătură cu încărcătorul pentru acumulator**

- Nu încărcați nici un alt fel de acumulator în afara celor tip NP-BG sau NP-FG în încărcătorul care v-a fost furnizat. Dacă încercați să încărcați alte tipuri de acumulatori decât cele recomandate, acelea se pot supraîncălzi, se poate scurge lichid coroziv din ele sau pot exploda când încercați să le încărcați, prezentând riscuri de arsuri și electrocutări.
- Scoateți acumulatorul încărcat din încărcător. Dacă mențineți acumulatorul în încărcător după ce a fost încărcat, durata sa de viață se poate diminua.
- Dacă indicatorul CHARGE luminează intermitent, scoateți acumulatorul încărcat, apoi reintroduceți-l în încărcător până ce se aude un clic. Dacă indicatorul continuă să lumineze intermitent, poate însemna că a apărut o eroare legată de acumulator sau că ați introdus alt acumulator decât cel recomandat. Verificați dacă ați folosit tipul de acumulator recomandat la specificații. Dacă acumulatorul folosit este de tipul indicat, scoateți-l și înlocuiți-l cu altul sau cu unul nou apoi verificați din nou dacă încărcătorul funcționează corect. Dacă acesta funcționează corect acum, înseamnă că problema era legată de acumulator.

## ***Despre stația Cyber-shot***

### **Despre stația Cyber-shot**

Stația Cyber-shot CSS-HD2 (nu este furnizată) este compatibilă cu camera dvs. digitală.

Utilizarea acestei stații (nu este furnizată) vă permite să încărcați mai rapid acumulatorul decât cu încărcătorul furnizat și să realizați cu mai mare ușurință conectarea la televizor.

Pentru detalii, consultați manualul de instrucțiuni furnizat împreună cu Stația Cyber-shot.

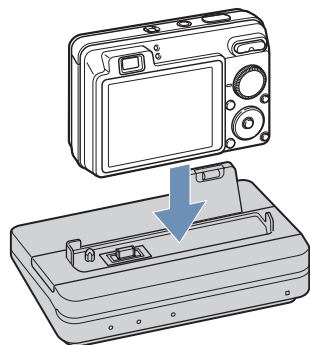



## Index

- A**  
Acumulator ..... 139  
Adăugare / Eliminare favorite .  
..... 70  
Ajustare EV ..... 21, 55  
AE/AF blocat, indicator 24, 59  
AF blocat ..... 59  
AF, Center ..... 58  
AF, Mod ~ ..... 90  
Apertură ..... 9  
Asistență AF ..... 89  
Autodiagnosticare,  
afișaj ..... 131  
Autofocalizare ..... 7, 58  
Auto orientare ..... 92  
Autoreglaj, mod ..... 24
- B**  
Beach, mod ..... 30  
Bliț, nivel ..... 62  
Bliț, mod ..... 26, 50  
Bliț forțat pornit/ oprit ..... 26  
Bliț, încetinire sincronă ..... 26  
BRK ..... 53  
Burst ..... 53  
Buton declanșator  
Apăsare pe jumătate ..... 7  
B&W ..... 65
- C**  
Cablul pentru mufa  
multifuncțională .. 103, 116  
Calculator ..... 98  
Configurații recomandate ..  
..... 99, 111  
Copierea imaginilor 103, 111  
Macintosh ..... 111  
Software ..... 100  
Vizualizarea cu ajutorul  
camerei a imaginilor  
stocate pe calculator 109  
Windows ..... 98  
Calitatea imaginilor ..... 11  
Caroiaj ..... 89  
Ceas, potrivire ..... 93  
Center AF ..... 58  
Claritate ..... 66  
Cloudy (înnorat) ..... 60  
COMPONENT ..... 87
- Comutator de mod ..... 23  
Conectare  
Calculator ..... 103  
Imprimantă ..... 116  
TV ..... 95  
Contrast ..... 66  
Copiere ..... 83  
Copierea imaginilor pe  
calculator ..... 103  
Corecție de ochi roșii ..... 72  
Crearea directorului REC ... 82  
Cronometru propriu ..... 27  
Culoare ..... 10  
Cross filter ..... 74
- D**  
Dată ..... 93  
Daylight ..... 60  
Delete ..... 42, 69  
Formatare ..... 82, 84  
Denumirea fișierului ..... 105  
Detectia fețelor ..... 51  
Detectia zâmbetelor ..... 52  
Dimensiunea imaginii ... 11, 49  
Direct X ..... 100  
Director (de înregistrare) ... 83  
Creare ..... 82  
Selectare ..... 79  
Schimbare ..... 83  
DISP ..... 20  
DPOF ..... 78, 118  
DRO ..... 63
- E**  
Easy Shooting, mod~ ..... 25  
Echilibrul de alb ..... 60  
Auto ..... 60  
Bliț ..... 60  
Fluorescent 1, 2, 3 ..... 60  
Incandescent ..... 60  
Înnorat ..... 60  
Lumina zilei ..... 60  
Echilibrul de alb subacvatic 62  
Ecran, vezi LCD ..... 20  
schimbare interfață ..... 20  
indicatori ..... 16  
iluminare ..... 20  
EV ..... 55  
Expunere ..... 9  
Expuneri adiacente ..... 53
- Extensie ..... 109  
Extra High Sensitivity, mod~29  
Extra High-speed Burst, mod~  
..... 29
- F**  
Face detection ..... 51  
Favorite ..... 68  
Filtru de culoare ..... 65  
Filter by Faces ..... 70  
Fish eye, obiectiv ..... 74  
Fișier, denumire ..... 105  
Fișier, locație de stocare ... 105  
Flash (echilibrul de alb) ..... 61  
Fluorescentă 1, 2, 3 lumină~60  
Foc de artificii (Fireworks) 30  
Focalizare ..... 7, 25, 58  
Formatare ..... 82, 84  
Format muzică ..... 110
- G**  
Ghidul funcțiilor ..... 85  
Gestionarea memoriei ..... 82  
Internal Memory Tool .. 84  
Memory Stick Tool ..... 82
- H**  
Happy Faces ..... 75  
HD (1080i) ..... 87  
Histogramă ..... 20  
High sensitivity, mod~ ..... 29  
HOME ..... 44
- I**  
Identificarea părților ..... 14  
Imprimare ..... 78, 114  
la magazin ..... 118  
directă ..... 115  
Incandescent ..... 60  
Index, afișaj ..... 37  
Indicatori ..... 16  
Indicatori de avertizare .... 131  
Inițializare ..... 85  
Instalare ..... 100  
Interfață index ..... 37  
Interfață LCD ..... 20  
Internal Memory Tool ..... 84  
ISO ..... 9, 10, 56

## Index

- Î**  
Înregistrare facilă ..... 25  
Încărcător pentru acumulator .  
..... 139  
Încetinire sincronă ..... 26  
Înregistrare  
    filme ..... 24  
    fotografii ..... 24
- J**  
JPG ..... 106
- L**  
Landscape, mod ..... 30  
Lentile de conversie ..... 91  
Lentile “ochi de pește” ..... 74  
Limbă, alegere ..... 94  
Lista datelor ..... 69  
Locație de stocare a  
    fișierelor ..... 105  
Lumina zilei (Daylight) ..... 60  
Luminozitatea LCD ..... 20  
LCD, ecran ~ ..... 20  
    Indicatori ..... 16  
    Luminozitate ..... 20  
    Modificarea ecranului ... 20
- M**  
Macintosh, calculator ..... 111  
    Configurația  
    recomandată ..... 111  
Macro ..... 26  
Marcaj de imprimare .. 78, 118  
Marcaj încrucișat pentru  
    măsurătoarea punctuală .. 57  
Măsurătoarea punctuală .... 57  
Mass Storage ..... 87  
Mărire  
    Digitală ..... 90  
    Digitală de Precizie .... 90  
    Inteligentă ..... 90  
    la redare ..... 36  
    Optică ..... 25, 90  
Memoria internă ..... 22  
Meniu  
    Elemente ..... 47  
    Vizualizare ..... 69  
Mesaje de avertizare ..... 131  
Metoda de măsurare ..... 57  
Măsurătoare bazată pe  
    centru ..... 57  
Memory Stick Duo ..... 136  
Memory Stick Duo Tool .. 82  
Mod  
    Beach (*plajă*) ..... 30  
    Extra High Sensitivity  
    (*Sensibilitate maximă*) 29  
    Extra High-speed Burst  
    (*Rafală la viteză foarte mare*)  
    ..... 29  
    Fireworks (*focuri de*  
    *artificii*) ..... 30  
    High sensitivity (*Înaltă*  
    *sensitivitate*) ..... 29  
    Landscape (*peisaj*) ..... 30  
    Portrait (*portret*) ..... 30  
    Smail Shutter (*zâmbet*  
    *declanșator*) ..... 29  
    Snow (*zăpadă*) ..... 30  
    Soft Snap (*imagine delicată*)  
    ..... 30  
    Twilight (*amurg*) ..... 30  
    Twilight portrait (*portret*  
    *în amurg*) ..... 30  
    Underwater (*subacvatic*) 31  
Mod înregistrare  
    (REC Mode) ..... 53  
Mod culoare ..... 64  
Mod de reglaj automat ..... 24  
Monitor ..... 90  
MPG ..... 106  
Multi AF ..... 57  
Multiconector .... 95,103 , 116  
Multi-patern, măsurare ..... 57  
Music Tool ..... 110  
Muzică, transfer ~ ... 110, 102  
MTP ..... 87
- N**  
Neclară, imagine ~ ..... 8  
NR slow shutter ..... 17  
NTSC ..... 88
- O**  
Obiectiv Fisheye ..... 74  
Ochi roșii  
    corecție ..... 72  
    reducere ..... 63  
Optică, mărire ..... 25, 90  
Orientare automată ..... 92  
One push ..... 61  
One push set ..... 61
- P**  
PAL ..... 88  
Partial Color ..... 73  
PC , vezi calculator ..... 98  
PictBridge ..... 87, 115  
Picture Motion Browser .. 102  
Pixeli ..... 11  
Protejare ..... 77  
Preluarea muzicii ..... 110  
Program automat ..... 23  
PTP ..... 87
- R**  
Radial Blur ..... 74  
Real ..... 64  
Reducerea efectului de  
    ochi-roșii ..... 59  
Rotirea imaginilor ..... 78  
Redimensionarea în mai multe  
    scopuri ..... 76  
Reglaje ..... 85  
    de înregistrare 1 ..... 89  
    de înregistrare 2 ..... 92  
    principale 1 ..... 85  
    principale ..... 87  
Reglarea manuală a expunerii 34  
Reluare automată ..... 92  
Retușare ..... 72  
Retro ..... 75
- S**  
Saturație de culoare ..... 66  
Schimbarea directorului REC77  
Selecția directorului ..... 79  
Selecția Scenei ..... 28, 49  
Semnal sonor ..... 85  
Semmanual ..... 59  
Sepia ..... 60  
Settings (*reglaje*) ..... 85  
SD ..... 87  
Single ..... 90  
Sistem de operare ..... 99, 111  
Smile Detection ..... 52  
Smile demo, mod~ ..... 86  
Smile Detection Sensitivity  
    (*Sensibilitatea la detecția*  
    *zâmbetelor*) ..... 52  
Smile Shutter  
    (*Zâmbet declanșator*) 29, 32  
Snow, mod~ ..... 30  
Soft Snap, mod~ ..... 30  
Software ..... 100, 102, 110

## Index

- Soft focus ..... 73  
Soluționarea defecțiunilor . 120  
SPOT AF ..... 58  
Spot metering ..... 57  
SteadyShot (*stabilizator de imagine*) ..... 67  
Subacvatic ..... 31  
Subexpunere ..... 9  
Succesiune de imagini ... 38, 71  
Supraexpunere ..... 9
- Ș**  
Ștergere ..... 42, 69  
    Formatare ..... 82, 84  
Ștergerea imaginilor ..... 42
- T**  
Transformator electronic . 135  
Trimming (*păstrarea zonei mărite*) ..... 72  
TV ..... 95  
Twilight, mod ..... 30  
Twilight portrait, mod ..... 30
- Ț**  
Ținerea camerei ..... 24
- U**  
USB, conectare ..... 87  
Utilizarea camerei  
    în străinătate ..... 135  
Unsharp masking ..... 73  
Underwater (subacvatic) .... 31
- V**  
VGA ..... 12  
Video Out ..... 88  
Viteza obturatorului ..... 9  
Vivid (vivacitate) ..... 64  
Vizualizare  
    după dată ..... 68  
    imaginilor din director ... 68  
    Imagini ..... 36  
    Meniu ..... 69  
Volum ..... 36  
View, mod ..... 68, 69
- W**  
White Balance (echilibru de alb)  
    ..... 60  
Windows, calculator ..... 98  
    Configurație  
        recomandată ..... 99  
Wide Zoom Display ..... 88
- Z**  
Zonă de focalizare automată ..  
    ..... 7, 58  
Zoom (mărire) ..... 25  
    Zoom digital ..... 90  
    Zoom digital de precizie 90  
    Zoom optic ..... 25, 90  
    Zoom inteligent ..... 90  
Zâmbet declanșator ..... 29, 32

## **Note legate de licență**

Aplicațiile software “C Library”, “Expat” și “zlib” sunt furnizate împreună cu camera dvs. foto. Vă punem la dispoziție aceste aplicații software în baza unor acorduri de licență cu proprietarii drepturilor de autor. La cererea acestora, avem obligația să vă informăm de următoarele. Vă rugăm să citiți cele mai jos. Citiți “License1.pdf” din directorul “License” de pe CD-ROM. Veți găsi licențele (în limba engleză) pentru “C Library”, “Expat” și “zlib”.

## **Despre software GNU GPL/LGPL**

Aplicațiile software care sunt eligibile pentru GNU (General Public License), în continuare denumite “GPL” sau GNU (Lesser General Public License), denumite în continuare “LGPL”, sunt incluse în camera video.

Prezenta vă informează că aveți dreptul de a accesa, de a modifica și de a redistribui codul sursă al acestor programe software în condițiile stabilite pentru furnizarea GPL / LGPL.

Codul sursă se găsește pe internet. Pentru a îl prelua, duceți-vă la adresa indicată mai jos :

<http://www.sony.net/Products/Linux/>

Ar fi de preferat să nu ne contactați pentru chestiuni legate de codul sursă.

Citiți “license2.pdf” din directorul “License” de pe CD-ROM. Veți găsi licențele (în limba engleză) pentru software-ul “GPL” și “LGPL”.

Pentru a vedea un document PDF, vă este necesară aplicația Adobe Reader. În cazul în care aceasta nu este instalată pe calculatorul dvs., o puteți prelua de pe pagina de internet Adobe Systems :

<http://www.adobe.com/>

*Informații suplimentare legate de acest produs, precum și răspunsuri la cele mai frecvente întrebări puteți găsi pe Site-ul nostru de Internet dedicat clienților.*

**<http://www.sony.ro>**