

**SONY®**

## *Cameră foto digitală*

*Manual de instrucțiuni*

RO

**Cyber-shot**



MEMORY STICK™



LITHIUM ION™



XC™  
CLASSIC



AVCHD™  
Progressive



© 2013 Sony Corporation

**DSC-RX100M2**

*Fabricat în : China*

## Pentru a afla mai multe informații legate de camera dvs. ("Manualul electronic de instrucțiuni Cyber-shot")



"Manualul electronic de instrucțiuni Cyber-shot" este disponibil online. Consultați acest document pentru a afla informații detaliate cu privire la numeroase funcții ale camerei.

- ① Accesați pagina de asistență a firmei Sony, la adresa :  
<http://www.sony.net/SonyInfo/Support/>
- ② Selectați țara sau regiunea unde vă aflați.
- ③ Căutați denumirea modelului dvs. de cameră pe pagina de asistență.
  - Verificați denumirea modelului pe care îl dețineți, marcată în partea de jos a camerei.

## Vizualizarea ghidului de asistență încorporat

Această cameră este dotată cu un ghid de asistență încorporat.

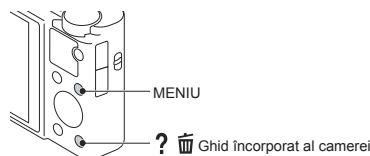

### Ghidul încorporat

Camera afișează explicații cu privire la elementele meniului (MENU) și la variantele de reglaj.

- ① Apăsăți butonul MENU.
- ② Selectați elementul de meniu dorit, apoi apăsați butonul ? (Ghid încorporat al camerei)

### Recomadări pentru înregistrare

Camera afișează recomandări pentru înregistrare corespunzătoare modului de înregistrare selectat.

- ① Apăsăți butonul ? (Ghid încorporat al camerei) în modul înregistrare.
- ② Selectați recomandarea de înregistrare dorită, apoi apăsați ● de la butonul rotativ de comandă. Este afișată recomandarea de înregistrare.
  - Puteți să parcurgeți ecranul cu ajutorul butoanelor ▲/▼ și să treceți la altă recomandare de înregistrare folosind ◀/▶.

### Înregistrarea proprietarului

Numărul serial și cel ce simbolizează modelul sunt notate în partea de jos a camerei.

Notați numărul serial în spațiul care îi este rezervat în continuare.

Specificați aceste numere ori de câte ori apelați la dealer-ul dvs. Sony în legătură cu acest produs.

Număr model : DSC-RX100M2

Număr serial \_\_\_\_\_

Număr model : AC-UB10/AC-UB10B/AC-UB10C/AC-UB10D

Număr serial \_\_\_\_\_

## AVERTIZARE

**Pentru a preveni incendiile sau electrocutările, nu expuneți aparatul la ploaie sau umezeală.**

### Instrucțiuni importante privind siguranța

– *Păstrați acest manual de instrucțiuni*

#### PERICOL

– *Pentru a reduce riscul de incendii sau de electrocutări, urmați cu grijă aceste instrucțiuni*

Dacă forma ștecărului nu se potrivește cu priza, folosiți un adaptor de priză adecvat pentru configurația acesteia.

## ATENȚIE

### Acumulator

Utilizarea incorectă a acumulatorului vă expune la riscuri de explozie, de incendiu sau de arsuri cu substanțe chimice. Vă rugăm să respectați următoarele măsuri de precauție :

- Nu dezamblați acumulatorul.
- Nu zdrobiți și nu expuneți acumulatorul la nici un fel de șocuri sau forțe cum ar fi lovirea cu un ciocan, căderea pe jos sau presarea prin călcare.
- Nu scurtcircuitați și nu permiteți ca obiecte metalice să intre în contact cu bornele acumulatorului.
- Nu expuneți acumulatorul la temperaturi ridicate, care depășesc 60° C, cum ar fi radiații solare directe sau căldura acumulată într-o mașină parcată la soare.
- Nu incinerati și nu aruncați în foc acumulatorul.
- Nu manevrați acumuloare cu litiu care sunt deteriorate sau din care se scurge lichidul.
- Aveți grijă să încărcați acumulatorul cu un încărcător produs tot de firma Sony sau cu un alt dispozitiv compatibil.
- Nu lăsați acumulatorul la îndemâna copiilor mici.
- Păstrați acumulatorul uscat.
- Înlocuiți acumulatorul cu unul de același tip sau cu unul echivalent, recomandat de Sony.
- Dezafecțați prompt acumulatorul uzat, respectând instrucțiunile.

#### **Adaptor de c.a.**

Conectați adaptorul de c.a. la cea mai apropiată priză (priză de perete).

Dacă apar probleme în cursul utilizării adaptorului de c.a., întrerupeți imediat alimentarea decuplând-ul de la priza de perete.

### **Pentru clienții din S.U.A. și din Canada**

#### **REICLAREA ACUMULATOARELOR CU IONI DE LITIU**

Acumuloarele cu ioni de litiu sunt reciclabile.

Puteți ajuta la conservarea mediului returnând acumuloarele la punctele de colectare și la locurile de reciclare cele mai apropiate de dumneavoastră.

Pentru mai multe informații privind reciclarea acumuloarelor,

– apelați la numărul gratuit : 1-800-822-8837 sau

– vizitați pagina de Internet : <http://www.rbrc.org/>



**Atenție :** Nu manevrați bateriile cu ioni de litiu defecte sau din care curge lichid.

#### **Acumulator**

Acest echipament corespunde Părții a 15-a a regulamentului FCC. Funcționarea sa îndeplinește următoarele două condiții :

(1) Acest dispozitiv nu poate cauza interferențe periculoase și (2) dispozitivul trebuie să accepte orice fel de interferențe recepționate, inclusiv interferențe care pot genera operații nedorite.

CAN ICES-3 B / NMB - 3 B

Acest echipament întrunește condițiile privind limitările impuse de FCC/IC cu privire la expunerea la radiații pentru un mediu necontrolat și respectă Reglementările FCC conținute de Ghidul de expunere la radio frecvență (RF), în Suplimentul C, la OET65 și Reglementările RSS-102 ale IC relativ la expunerea la radio frecvență (RF). Acest echipament are o energie RF de nivel foarte redus, care corespund fără testare a absorbția radio specifică (SAR).

## Pentru clienții din S.U.A.

UL este o organizație recunoscută internațional în domeniul siguranței.  
Marcajul UL de pe produs indică faptul că acesta a primit atestarea de includere în Lista UL.

Dacă aveți vreo întrebare în legătură cu acest produs, puteți suna la :

Centrul de Service cu Informații  
pentru Clienții Sony.  
1-800-222-SONY (7669)

Numărul de mai sus este alocat numai pentru chestiuni legate de FCC.

### Informații de reglementare

#### Declarație de conformitate

Denumire producător : SONY  
Numărul modelului : DSC-RX100M2  
Partea responsabilă : Sony Electronics Inc.  
Adresa : 16530 Via Esprillo,  
San Diego, CA 92127 U.S.A.  
Nr. telefon : 858-942-2230

Acest dispozitiv corespunde Părții a 15-a a Reglementărilor FCC. Funcționarea sa îndeplinește următoarele două condiții : (1) Acest aparat nu cauzează interferențe dăunătoare, și (2) acest aparat trebuie să accepte orice interferență recepționată, inclusiv interferențe care pot determina acțiuni nedorite.

Acest echipament nu trebuie să fie plasat în același loc sau acționat în conjuncție cu nici o altă antenă sau emițător.

### ATENȚIE

Sunteți atenționați că orice schimbări sau modificări ce nu sunt expres aprobate în acest manual pot conduce la imposibilitatea dvs. de a folosi acest aparat.

### Notă :

Acest echipament a fost testat și s-a dovedit a se încadra în limitele Clasei B de dispozitive digitale, conform Părții a 15-a din Regulamentul FCC. Aceste limitări sunt stabilite pentru asigurarea unei protecții rezonabile împotriva interferențelor dăunătoare din instalațiile casnice.

Acest echipament generează, folosește și poate radia energie cu frecvență radio, iar în cazul în care nu este instalat și folosit conform instrucțiunilor poate cauza interferențe dăunătoare pentru sistemul de radiocomunicații. Nu există însă nici o garanție că nu vor apărea interferențe cu unele instalații.

Dacă acest aparat cauzează interferențe cu recepția radio sau TV care pot fi sesizate prin oprirea sau pornirea echipamentului, utilizatorul este sfătuit să încerce eliminarea acestor interferențe luând una dintre următoarele măsuri :

- reorientarea sau re poziționarea antenei de recepție,
- mărirea distanței dintre echipament și receptor,
- conectarea echipamentului la o priză din alt circuit electric față de cel la care este cuplat receptorul,
- consultarea dealer-ului sau a unui tehnician radio/TV experimentat pentru ajutor.

Cablul de legătură care v-a fost furnizat trebuie utilizat cu echipamentul pentru a se încadra în limitele impuse dispozitivelor digitale prin Subpartea B a Părții a 15-a a regulamentului FCC.

### Notă pentru clienții din Canada

Acest echipament corespunde standardelor RSS scutite de licență impuse de Industria din Canada. Funcționarea acestuia respectă următoarele două condiții : (1) acest aparat nu cauzează interferențe dăunătoare, și (2) acest aparat trebuie să accepte orice interferență recepționată, inclusiv interferențe care pot determina acțiuni nedorite.

### Pentru clienții din Europa

#### Notă pentru clienții din țările în care se aplică Directivele Uniunii Europene

Producătorul acestui aparat este Sony Corporation, 1-7-1 Konan Minato-ku Tokyo, 108-0075 Japonia. Reprezentantul autorizat pentru EMC și pentru siguranța produsului este Sony Deutschland GmbH, Hedelfinger Strasse 61, 70327 Stuttgart, Germania. Pentru orice servicii sau chestiuni legate de garanție, vă rugăm să apelați la adresa menționată în documentele separate pentru service sau garanție.



Prin prezenta, Sony Corp. declară că această cameră foto digitală DSC-RX100M2 respectă cerințele esențiale și corespunde prevederilor de bază ale Directivei 1999/5/EC.

Pentru detalii, vă rugăm accesați următoarea adresă de internet :

<http://www.compliance.sony.de/>

Acest produs a fost testat și s-a dovedit a se încadra în limitele stabilite de Directiva EMC pentru folosirea cablurilor de conectare mai scurte de 3 metri.

#### Atenție

Câmpurile electromagnetice cu anumite frecvențe pot influența imaginea și sunorul acestui aparat.

#### Notă

Dacă încărcarea electrostatică sau electromagnetismul cauzează întreruperi ale transferului de date (eșuează transferul), reporniți aplicația sau deconectați și apoi conectați din nou cablul de comunicație (USB etc.).



**Dezafectarea echipamentelor electrice și electronice vechi (Valabil în Uniunea Europeană și în celelalte state europene cu sisteme de colectare separate)**

Acest simbol marcat pe un produs sau pe ambalajul acestuia indică faptul că respectivul produs nu trebuie considerat reziduu menajer în momentul în care doriți să îl dezafecțați. El trebuie dus la punctele de colectare destinate reciclării echipamentelor electrice și electronice.

Dezafectând în mod corect acest produs veți ajuta la prevenirea posibilelor consecințe negative asupra mediului înconjurător și sănătății oamenilor care pot fi cauzate de tratarea inadecvată a acestor reziduuri. Reciclarea materialelor va ajuta totodată la conservarea resurselor naturale. Pentru mai multe detalii legate de reciclarea acestui produs, vă rugăm să consultați biroul local, serviciul de preluare a deșeurilor sau magazinul de unde ați achiziționat produsul.



**Dezafectarea bateriilor (acumuloarelor) uzate (Valabil în Uniunea Europeană și în celelalte state europene cu sisteme de colectare separate)**

Acest simbol marcat pe baterie (acumulator) sau pe ambalajul acestuia indică faptul că respectivul produs nu trebuie considerat reziduu menajer în momentul în care doriți să îl dezafecțați.

Pe anumite baterii, acest simbol poate fi utilizat în combinație cu simbolul unui element chimic. Simbolul chimic pentru mercur (Hg) sau cel pentru plumb (Pb) sunt marcate în cazul în care bateria conține mai mult de 0,0005% mercur, respectiv mai mult de 0,004% plumb.

Puteți ajuta la prevenirea posibilelor consecințe negative asupra mediului înconjurător și sănătății oamenilor care pot fi cauzate de tratarea inadecvată a acestor reziduuri dezafectând în mod corect acest produs. Reciclarea materialelor va ajuta totodată la conservarea resurselor naturale. În cazul produselor care din motive de siguranță, de asigurare a performanțelor sau de integritate a datelor necesită conectarea permanentă a acumulatorului încorporat, acesta trebuie înlocuit numai de personalul calificat al unui service.

Pentru a fi siguri că acumulatorul va fi corect tratat, la încheierea duratei de viață a acestuia, duceți-l la punctele de colectare stabilite pentru reciclarea echipamentelor electrice și electronice.

Pentru orice alt fel de baterii, vă rugăm să citiți secțiunea referitoare la demontarea în siguranță a acumulatorului și să îl duceți la punctele de colectare pentru reciclarea bateriilor uzate.

Pentru mai multe detalii legate de reciclarea acestui produs sau a bateriilor, vă rugăm să consultați biroul local, serviciul de preluare a deșeurilor sau magazinul de unde ați achiziționat produsul.

## Notă pentru clienții din Marea Britanie

Pentru protecție, la acest echipament este adaptat un conector compatibil BS1363.

Dacă siguranța acestuia se arde ea trebuie înlocuită cu o siguranță care prezintă aceleași caracteristici și care este aprobată de ASTA sau BSI pentru BS 1362 (marcată cu semnele Ⓢ sau Ⓢ).

Dacă siguranța prezintă un capac de protecție detașabil, nu uitați să-l puneți la loc după înlocuirea siguranței. Nu folosiți niciodată siguranța fără capac. În cazul în care îl pierdeți, contactați cel mai apropiat service Sony.

## Notă pentru clienții din Singapore

Respectă  
standardele  
IDA DB00353

## Verificarea elementelor furnizate

Între paranteze este indicat numărul de elemente.

- Camera digitală (1)
- Acumulator NP-BX1 (1)
- Cablu micro USB (1)
- Adaptor de c.a. tip AC-UB10/AC-UB10B/AC-UB10C/AC-UB10D (1)
- Cablu de alimentare (nu este furnizat pentru S.U.A. și Canada) (1)
- Șnur de prindere de mână (1)
- Adaptor pentru cureaua de umăr (2)  
(Adaptoarele pentru cureaua de umăr, comercializată separat, sunt utilizate pentru prinderea acesteia așa cum este prezentat în imaginea de mai jos.)

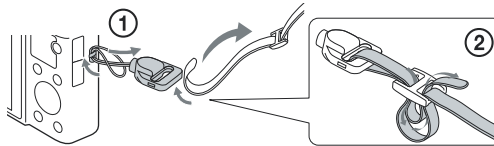



- Manualul de instrucțiuni tipărit (acest manual) (1)

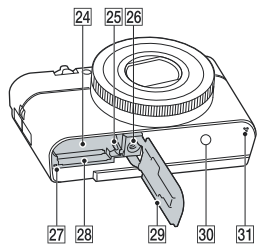
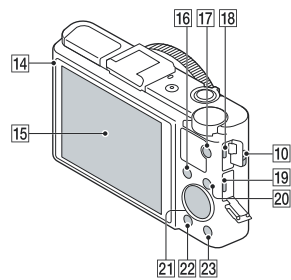
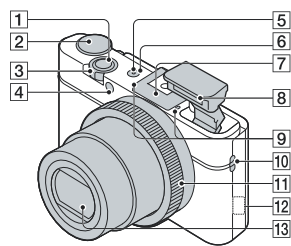

## Identificarea părților componente



- 1 Buton declanșator
- 2 Buton rotativ de mod  
 i (Auto inteligent)/  
 i+ (Auto superior)/  
 P (Programare auto)/  
 A (Prioritatea diafragmei)/  
 S (Prioritatea timpului de expunere)/  
 M (Expunere manuală)/  
 MR (Apelarea memoriei)/  
 (Film)/  
 (Înregistrare panoramică)/  
 SCN (Selecția scenei)
- 3 Pentru înregistrare : cursor W / T (zoom)  
 Pentru vizualizare : comutator Index/ Zoom la redare
- 4 Indicatorul luminos al temporizatorului / Indicatorul luminos pentru Declanșator zâmbet/ Sursă luminoasă AF
- 5 Indicatorul luminos Alimentare/ Încărcare
- 6 Buton ON (pornit)/ OFF (oprit) (Alimentare)
- 7 Conector pentru interfețe multiple\*
- 8 Bliț
  - Nu acoperiți blițul cu degetele.
  - Când folosiți blițul, acesta se deplasează automat în sus pe verticală. Dacă nu folosiți blițul, apăsați-l în jos cu mâna.
- 9 Microfon
- 10 Bridă de prindere a curelei
- 11 Inel de reglaj
- 12 Senzor Wi-Fi (încorporat)

- 13 Obiectiv**
- 14 Senzor de lumină**
- 15 Ecran LCD**
- 16 Buton Fn (Funcție)**
- 17 Buton MOVIE (Film)**
- 18 Terminal multiplu**
- Acceptă echipamente compatibile Micro USB.
- 19 Mufă micro HDMI**
- 20 Buton MENU**
- 21 Buton rotativ de comandă**
- 22 Buton  (redare)**
- 23 Buton  (Ghid încorporat/Ștergere)**
- 24 Compartiment pentru acumulator**
- 25 Pârghie de scoatere a acumulatorului**
- 26 Orificiu de prindere a trepiedului**
- Folosiți un trepied al cărui șurub de prindere este mai mic de 5,5 mm. Nu veți putea prinde în siguranță camera de trepiede care au șuruburi mai lungi și este posibil să deteriorați camera foto.
- 27 Indicator luminos de acces**
- 28 Fantă de introducere a cardului de memorie**
- 29 Capacul compartimentului pentru acumulator/ cardul de memorie**
- 30  (Marcaj N)**
- Atingeți marcajul când conectați camera la un telefon inteligent dotat cu funcția NFC.
  - NFC (Near Field Communication – *Comunicație în câmp apropiat*) reprezintă un standard pentru tehnologia de comunicație wireless cu rază mică de acțiune.

**31 Difuzor**

*\* Pentru detalii legate de accesoriile compatibile cu Suportul pentru multiple interfețe, vizitați pagina web a firmei Sony din regiunea unde vă aflați sau consultați un dealer Sony ori un service Sony autorizat din zona dvs. Puteți folosi și accesorii care sunt compatibile cu suportul pentru accesorii. Nu este garantată funcționarea accesoriilor realizate de alți producători.*



## Introducerea acumulatorului

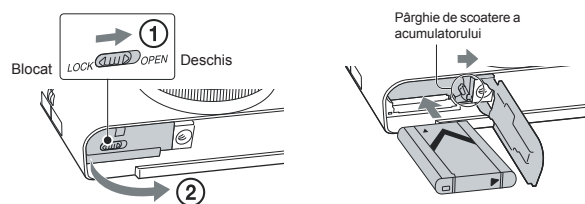

**1 Deschideți capacul compartimentului pentru acumulator.**

**2 Introduceți acumulatorul în cameră.**

- În timp ce glisați pârghia de scoatere a acumulatorului, introduceți acumulatorul așa cum este ilustrat mai sus. Aveți grijă ca pârghia de scoatere a acumulatorului să se blocheze după introducerea acestuia.
- Închiderea capacului când acumulatorul este incorect introdus în aparat, poate deteriora camera.

## Încărcarea acumulatorului

Pentru clienții din S.U.A. și Canada

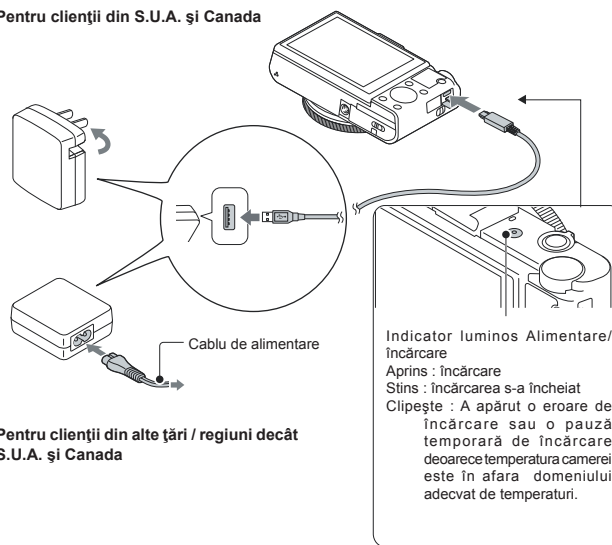

Pentru clienții din alte țări / regiuni decât  
S.U.A. și Canada

**1 Conectați camera la adaptorul de c.a. (furnizat) prin intermediul cablului micro USB (furnizat).**

**2 Conectați adaptorul de c.a. la o priză de perete.**

Indicatorul luminos Alimentare/ încărcare se aprinde, fiind de culoare portocalie și începe încărcarea.

- Opriți camera în timpul încărcării acumulatorului.
- Puteți încărca acumulatorul chiar dacă acesta este parțial încărcat.
- Când indicatorul luminos Alimentare/ încărcare clipește însă încărcarea nu s-a încheiat, scoateți și reintroduceți acumulatorul din aparat.

**Note :**

- Dacă indicatorul luminos Alimentare/ încărcare al camerei clipește când adaptorul de c.a. este conectat la priză, aceasta indică faptul că încărcarea este oprită temporar deoarece temperatura nu se încadrează între valorile recomandate. Dacă temperatura revine în domeniul indicat, încărcarea va fi reluată. Vă recomandăm să încărcați acumulatorul în spații cu temperatura cuprinsă între 10 °C și 30 °C.
- Este posibil ca acumulatorul să nu se încarce eficient dacă secțiunea bornelor acestuia este murdară. Într-un astfel de caz, ștergeți ușor orice urmă de praf cu ajutorul unui material textil moale sau cu puțină vată, pentru a curăța bornele acumulatorului.
- Cuplați adaptorul de c.a. (furnizat) la cea mai apropiată priză de perete. Dacă apar disfuncționalități în timpul utilizării adaptorului, deconectați imediat ștecărul de la priză pentru decuplarea de la sursa de alimentare cu energie.
- Când încărcarea se încheie, decuplați adaptorul de c.a. de la priză de perete.
- Aveți grijă să folosiți numai acumuloare, cabluri cu conector micro USB (furnizat) și adaptoare de c.a. (furnizat) originale, marca Sony.
- Camera nu este alimentată cu energie în timpul înregistrării/ redării dacă este cuplată la o priză de perete prin intermediul adaptorului de c.a. furnizat. Pentru alimentarea cu energie a camerei în cursul înregistrării/ redării, folosiți un adaptor de c.a. tip AC-UD10 (comercializat separat) sau AC-UD11 (comercializat separat).
- Adaptorul de c.a. tip AC-UD11 (comercializat separat) este posibil să nu fie disponibil în anumite țări sau regiuni.

**Durata de încărcare (încărcare completă)**

Durata de încărcare este de aproximativ 230 minute la folosirea adaptorului de c.a. (furnizat).

**Notă :**

- Durata de încărcare mai sus menționată este valabilă la încărcarea unui acumulator complet descărcat, la o temperatură a mediului ambiant de 25°C. În funcție de condițiile de funcționare și de circumstanțe, încărcarea poate dura mai mult timp.

## Încărcare prin conectarea la un calculator

Acumulatorul poate fi încărcat prin conectarea camerei la un calculator printr-un cablu micro USB.

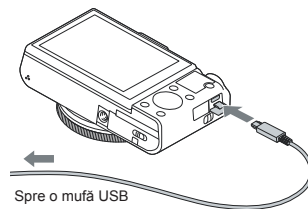

### Note :

- Când încărcați acumulatorul prin intermediul unui calculator, țineți seama de următoarele :
  - Dacă este conectată camera la un laptop care nu este cuplat la o sursă de alimentare, nivelul energiei acumulatorului calculatorului portabil va scădea. Nu efectuați astfel operația de încărcare pentru o perioadă îndelungată de timp.
  - Nu porniți/ opriți sau restarțați calculatorul și nici nu îl activați din modul sleep când conexiunea USB a fost stabilită între calculator și cameră deoarece pot apărea disfuncționalități ale camerei. Înainte de a porni/ opri, de a restarța sau de a activa calculatorul din modul sleep, decuplați camera de la acesta.
  - Nu este garantată încărcarea în cazul folosirii unui calculator asamblat de către client sau a unui modificat.

### Durata de funcționare a acumulatorului și numărul de imagini care pot fi înregistrate și redare cu acesta

	Durata de funcționare a acumulatorului	Numărul de imagini
Înregistrare (fotografii)	aprox. 175 min.	aprox. 350 imagini
Înregistrare obișnuită (filme)	aprox. 45 min.	—
Înregistrare continuă (filme)	aprox. 80 min.	—
Vizualizare (fotografii)	aprox. 250 min.	aprox. 5000 imagini

**Note :**

- Numerele de imagini indicate mai sus sunt valabile când este folosit un acumulator complet încărcat. Acesta este posibil să scadă, în funcție de condițiile de folosire a camerei.
- Numărul de imagini ce pot fi înregistrate este valabil în cazul următoarelor condiții :
  - este folosit un suport media "Memory Stick PRO Duo" (Mark2), marca Sony (comercializat separat),
  - acumulatorul este utilizat la o temperatură a mediului ambiant de 25°C.
- Numărul indicat pentru "Înregistrare (fotografii)" este determinat pe baza standardului CIPA (CIPA – Camera & Imaging Products Association) și este valabil pentru înregistrarea în următoarele condiții :
  - pentru opțiunea DISP este aleasă varianta [Afișarea tuturor info.],
  - se înregistrează o imagine la fiecare 30 secunde,
  - zoom-ul comută alternativ între W și T,
  - blițul luminează stroboscopic la fiecare două poze,
  - se pornește și se oprește aparatul o dată la fiecare zece poze,
- Durata de funcționare a acumulatorului, în cazul filmelor, este valabilă în următoarele condiții :
  - reglajul de înregistrare este : 60i 17M(FH)/50i 17M(FH),
  - înregistrarea obișnuită de filme : durata de funcționare a acumulatorului a fost stabilită în condițiile realizării în mod repetat a operațiilor de începere/întrerupere a înregistrării, de zoom, de pornire/oprire a aparatului,
  - înregistrarea continuă a filmelor : durata de funcționare a acumulatorului a fost stabilită în condițiile înregistrării fără oprire până la atingerea limitei stabilite (29 de minute), după care este continuată la apăsarea încă o dată a butonului MOVIE (Film). Alte funcții de înregistrare, cum ar fi cea de zoom, nu sunt disponibile.

## Introducerea unui card de memorie (comercializat separat)

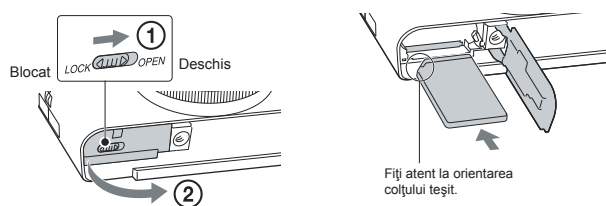

**1 Deschideți capacul.**

**2 Introduceți cardul de memorie (comercializat separat).**

- Introduceți complet un card de memorie în camera foto, cu colțul teșit orientat așa cum este prezentat în imaginea de mai sus, până ce se aude un clic.

**3 Închideți capacul.**



#### Carduri de memorie care pot fi utilizate

	Card de memorie	Fotografie	Film
<b>A</b>	Memory Stick XC-HG Duo	✓	✓
<b>B</b>	Memory Stick PRO Duo	✓	✓ (numai Marcaj 2)
	Memory Stick PRO-HG Duo	✓	✓
<b>C</b>	Memory Stick Micro (M2)	✓	✓ (numai Marcaj 2)
<b>D</b>	Card de memorie SD	✓	✓ (clasa 4 sau mai rapid)
	Card de memorie SDHC	✓	✓ (clasa 4 sau mai rapid)
	Card de memorie SDXC	✓	✓ (clasa 4 sau mai rapid)
<b>E</b>	Card de memorie microSD	✓	✓ (clasa 4 sau mai rapid)
	Card de memorie microSDHC	✓	✓ (clasa 4 sau mai rapid)
	Card de memorie microSDXC	✓	✓ (clasa 4 sau mai rapid)

• În acest manual, produsele din tabelul de mai sus vor fi denumite generic, astfel :

**A** : suport "Memory Stick XC Duo"

**B** : suport "Memory PRO Duo"

**C** : suport "Memory Stick Micro"

**C** : card SD

**D** : card de memorie microSD

#### Note :

- Când folosiți un suport "Memory Stick Micro" sau carduri de memorie microSD pentru această cameră, aveți grijă să utilizați adaptorul adecvat.

#### Pentru a scoate cardul de memorie/ acumulatorul din aparat

Card de memorie : apăsați cardul cu o singură mișcare pentru ca acesta să fie scos din aparat.

Acumulator : glisați pârghia de blocare a acumulatorului. Aveți grijă ca acumulatorul să nu cadă pe jos.

#### Notă :

- Nu scoateți niciodată cardul de memorie / acumulatorul din aparat câtă vreme indicatorul luminos de acces (pag. 9) este aprins. Este posibil ca datele de pe cardul de memorie să fie deteriorate.

## Reglarea ceasului

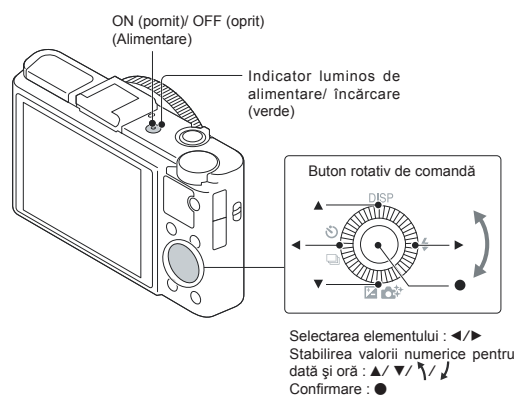

### 1 Apăsați butonul Pornit/Oprit (Alimentare).

Reglajul pentru dată și oră este afișat când porniți camera pentru prima dată.  
• Poate dura mai mult timp până ce pornește alimentarea și este permisă acționarea.

### 2 Verificați dacă pe ecran este selectată opțiunea [Enter] (Accesare), apoi apăsați ● de la butonul de comandă.

### 3 Selectați locația geografică dorită urmând instrucțiunile afișate pe ecran, apoi apăsați ●.

### 4 Stabiliți [Ora de vară], data și [Formatul de dată: ], apoi apăsați ●.

• Miezul nopții este indicat sub forma 12:00 AM, iar miezul zilei sub forma 12:00 PM.

### 5 Verificați dacă este selectată opțiunea [Enter] (Accesare), apoi apăsați ●.

## Înregistrarea fotografiilor / filmelor

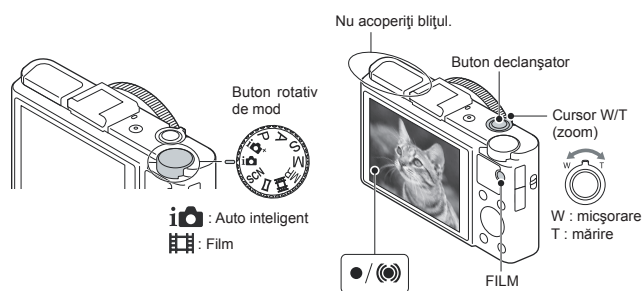

### Înregistrarea fotografiilor

#### 1 Apăsați pe jumătate butonul declanșator pentru a focaliza.

Când camera focalizează pe imagine este emis un semnal sonor și indicatorul ● sau (●) devine luminos.

#### 2 Apăsați complet butonul declanșator pentru a înregistra imaginea.

### Înregistrarea filmelor

#### 1 Apăsați butonul FILM pentru a începe înregistrarea.

- Folosiți cursorul W/T (zoom) pentru a modifica scala de zoom.
- Apăsați butonul declanșator pentru a fotografia în timp ce continuați să înregistrați filmul.

#### 2 Apăsați din nou butonul FILM pentru ca înregistrarea să înceteze.

#### Note :

- Nu trageți cu mâna blițul pentru a-l deplasa în sus pe verticală deoarece puteți cauza disfuncționalități.
- Când folosiți funcția de zoom la înregistrarea filmelor, sunetul produs la acționarea camerei poate fi înregistrat. Sunetul emis de acționarea butonului MOVIE (Film) poate fi de asemenea înregistrat la finalul înregistrării filmului.
- Înregistrarea în mod continuu este posibilă pe durate de 29 de minute, folosind reglajele implicite ale camerei, când temperatura mediului ambiant este de aproximativ 25 °C. Când se încheie filmarea, puteți reporni înregistrarea filmului apăsând din nou butonul MOVIE (Film). În funcție de temperatura mediului ambiant, înregistrarea se poate întrerupe pentru a proteja camera.

## Vizualizarea imaginilor

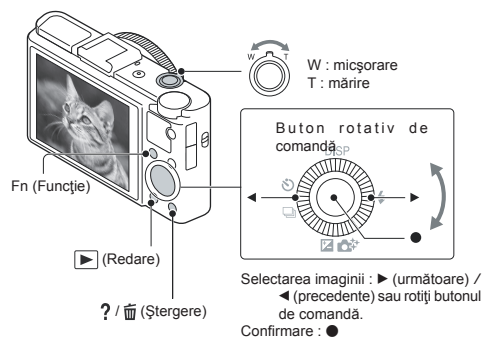

### 1 Apăsați butonul ▶ (Redare).

- Puteți comuta modul de afișare între vizualizarea de fotografii și vizionarea filmelor selectând MENU → ▶ 1 → [Selectare foto/film].

### Selectarea imaginii următoare/ precedente

Selectați o imagine apăsând ▶ (următoare) / ◀ (precedente) de la butonul de comandă sau rotiți acest buton. Apăsați ● din centrul butonului de comandă pentru a urmări filmele.

### Ștergerea unei imagini

- 1 Apăsați butonul ? / 🗑️ (Ștergere).
- 2 Selectați [Ștergere] cu ▲ de la butonul de comandă, apoi apăsați ●.

### Rotirea unei imagini

Apăsați butonul Fn (Funcție).

### Revenirea la înregistrarea de imagini

Apăsați pe jumătate butonul declanșator.

## Prezentarea altor funcții

Alte funcții pot fi acționate cu ajutorul butonului rotativ de comandă, a butonului MENU etc.

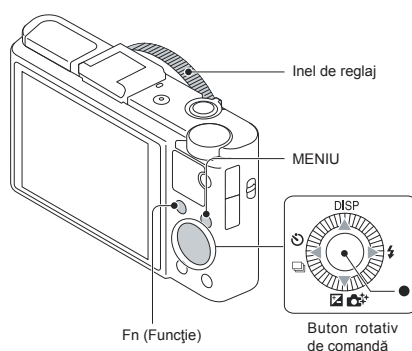

### Butonul rotativ de comandă

**DISP** (Conținutul ecranului) : Vă permite să modificați afișarea pe ecran.

**⚡** (Modul Bliț) : Vă permite să selectați un mod de lucru pentru bliț la fotografiere.

**📷/🌟** (Compensarea expunerii/ Creativitate foto) : Vă permite să ajustați luminozitatea imaginii. Vă permite să modificați opțiunile [Defocalizare fundal], [Luminozitate], [Culoare], [Intensitate] și [Efecte de imagine] când modul de înregistrare ales este [Auto inteligent] sau [Auto superior].

**📷/📺** (Modul drive) : Vă permite să folosiți temporizatorul și modul de înregistrare în rafală.

**●** (Focalizare subiect urmărit) : camera urmărește subiectul și ajustează automat focalizarea chiar când subiectul se află în mișcare.

### Butonul Fn (Funcție)

Vă permite să înregistrați șapte funcții și să le apelați când înregistrați.

- ① Apăsăți butonul Fn (Funcție).
- ② Selectați funcția dorită apăsând în mod repetat butonul Fn (Funcție) sau folosind secțiunile ◀/▶ de la butonul de comandă.
- ③ Selectați valoarea de reglaj rotind butonul rotativ de comandă sau Inelul de reglaj.

### Inel de reglaj

Funcțiile dvs. preferate pot fi atribuite inelului de reglaj ; când înregistrați, reglajele stabilite pot fi modificate prin simpla rotire a inelului de reglaj.

### Elementele de meniu

#### Meniul de fotografiere

Dimensiunea imaginii (Image Size)	Pentru selectarea dimensiunii fotografiei.
Format (Aspect Ratio)	Pentru selectarea formatului fotografiilor.
Calitate (Quality)	Pentru selectarea calității fotografiilor.
Panoramă : Dimensiune (Panorama: Size)	Pentru selectarea dimensiunii imaginilor panoramice.
Panoramă : Direcție (Panorama: Direction)	Pentru stabilirea direcției de înregistrare a imaginilor panoramice.
Comandă cu telefonul inteligent (Ctrl with Smartphone)	Pentru a înregistra fotografii și filme acționând camera de la distanță cu ajutorul unui telefon inteligent.
Mod Drive (Drive Mode)	Pentru selectarea modului drive, cum ar fi pentru înregistrarea continuă.
Modul bliț (Flash Mode)	Pentru stabilirea reglajelor pentru bliț.
Modul focalizare (Focus Mode)	Pentru selectarea metodei de focalizare.
Zona de autofocalizare (Autofocus Area)	Pentru selectarea zonei de focalizare.
Efect de ten delicat (Soft Skin Effect)	Pentru activarea Efectului de ten delicat și selectarea nivelului acestui efect.
Deteția zâmbetelor/ fețelor (Smile/Face Detect.)	Pentru selectarea detecției fețelor și ajustarea automată a diferitelor reglaje. Este stabilit dacă să fie eliberat automat butonul declanșator când este selectat un zâmbet.
Încadrarea automată a obiectelor (Auto Object Framing)	Este analizată scena când este capturată o față, un prim-plan sau subiecte vizate prin folosirea funcției Focalizare asupra subiectului urmărit (Tracking Focus), fiind decupată și stocată automat o altă copie a imaginii cu o compoziție mai impresionantă.
Sensibilitate ISO (ISO)	Pentru ajustarea sensibilității luminoase.

Metoda de măsurare (Metering Mode)	Pentru selectarea metodei de măsurare care stabilește pe care parte a subiectului să fie efectuate măsurătorile pentru determinarea expunerii.
Compensarea blițului (Flash Comp.)	Pentru ajustarea intensității luminii emise de bliț.
Balans de alb (White Balance)	Pentru ajustarea tonurilor de culoare a unei imagini.
DRO/Auto HDR	Pentru compensarea automată a luminozității și contrastului.
Stil creativ (Creative Style)	Pentru selectarea tipului de procesare dorit pentru imagine.
Efecte de imagine (Picture Effect)	Pentru fotografierea cu o textură specială pentru efectul selectat.
Zoom pentru imagini clare (Clear Image Zoom)	Pentru un zoom de calitate mai înaltă a imaginii decât în cazul zoom-ului digital.
Zoom digital (Digital Zoom)	Pentru realizarea unui zoom cu un coeficient de mărire superior Zoom-ului pentru imagini clare.
Reducerea zgomotului cauzat de expunerea îndelungată (Long Exposure NR)	Stabilirea procesării pentru reducerea zgomotului în cazul unui timp de expunere de 1/3 secunde sau mai lung.
Reducerea zgomotului cauzat de sensibilitatea ISO ridicată (High ISO NR)	Stabilirea procesării pentru reducerea zgomotului în cazul înregistrării cu valori ridicate ale sensibilității.
Sursă luminoasă AF (AF Illuminator)	Pentru activarea sursei luminoase AF care asigură lumina necesară focalizării în spații de înregistrare întunecate.
Stabilizator de imagine (SteadyShot)	Activarea stabilizatorului de imagine SteadyShot.
Spațiu de culoare (Color Space)	Pentru schimbarea domeniului de culori reproductibile.
Lista recomandărilor de înregistrare (Shooting Tip List)	Pentru accesarea tuturor recomandărilor de înregistrare.
Inscripționarea datei (Write Date)	Pentru stabilirea dacă să fie inscripționată sau nu data pe fotografii.
Selecția scenei (Scene Selection)	Pentru selectarea reglajelor prestabilite adecvate pentru diverse tipuri de scene.
Apelarea memoriei (Memory recall)	Pentru selectarea reglajelor care să fie apelate din memorie când butonul rotativ de mod este în poziția [Memory recall] (Apelarea memoriei).
Memorie (Memory)	Pentru înregistrarea modurilor sau a reglajelor dorite ale camerei.

### Meniul de filmare

Formatul fișierului (File Format)	Pentru selectarea formatului fișierului de film.
Reglaje de înregistrare (Record Setting)	Pentru selectarea dimensiunii cadrelor de film înregistrate.
Dimensiunea imaginii (Înreg. duală) (Image Size (Dual Rec))	Pentru selectarea dimensiunii fotografiilor înregistrate în timpul filmării.
Stabilizator de imagine (SteadyShot)	Pentru activarea stabilizatorului de imagine SteadyShot.
Înregistrare audio (Audio Recording)	Pentru stabilirea dacă să fie înregistrat sunetul în timpul filmării.
Reducere zgomot vânt (Wind Noise Reduct.)	Pentru reducerea zgomotului recepționat în timpul filmării.
Film (Movie)	Pentru selectarea modului de expunere adecvat pentru subiectul dvs. sau pentru efectul folosit.

### Meniul personalizat

Alegere vizor/ ecran LCD (FINDER/LCD Setting)	Pentru a stabili metoda de comutare între vizor și ecranul LCD, când este folosit un vizor electronic (comercializat separat).
Reducerea efectului de ochi roșii (Red Eye Reduction)	Pentru reducerea fenomenului de ochi roșii la folosirea blițului.
Caroiaj (Grid Line)	Pentru afișarea unui caroiaj care să vă permită alinierea elementelor de imagine.
Reluare automată (Auto Review)	Este stabilită reluarea automată pentru afișarea imaginii capturate după înregistrare.
Buton DISP (DISP Button)	Pentru stabilirea modului de afișare pe ecran care poate fi selectat prin apăsarea secțiunii DISP de la butonul rotativ de comandă.
Nivelul conturului (Peaking Level)	Pentru sublinierea cu o anumită culoare a conturilor în zona asupra căreia se focalizează manual.
Culoarea conturului (Peaking Color)	Pentru stabilirea culorii folosite pentru sublinierea conturilor corespunzătoare Nivelului conturului.
Inel de reglaj (Control Ring)	Atribuie funcțiile dorite Inelului de reglaj.
Funcția zoom pentru inel (Zoom Func. on Ring)	Pentru a atribui funcția de zoom Inelului de reglaj. Când selectați [Step] (Pas), puteți deplasa o poziție de zoom la o treaptă fixată pentru distanța focală.
Afișaj la acționarea inelului de reglaj (Control Ring Display)	Pentru stabilirea dacă să fie afișată o animație când este acționat Inelul de reglaj.
Buton Funcție (Function Button)	Pentru personalizarea funcțiilor afișate când este apăsat butonul Fn (Funcție).



Funcțiile butonului central (Func. of Center Button)	Pentru atribuirea funcțiilor dorite butonului central.
Funcțiile butonului din stânga (Func. of Left Button)	Pentru atribuirea funcțiilor dorite butonului din stânga.
Funcțiile butonului din dreapta (Func. of Right Button)	Pentru atribuirea funcțiilor dorite butonului din dreapta.
Buton FILM (MOVIE Button)	Pentru a stabili dacă să fie mereu activat butonul MOVIE.
Asistență pentru focalizare manuală (MF Assist)	Pentru afișarea unei imagini mărite la focalizarea manuală.
Durata măririi pentru focalizare (Focus Magnif. Time)	Pentru stabilirea duratei cât imaginea va fi afișată sub formă mărită.
Prioritatea la urmărirea feței (Face Priority Tracking)	Pentru stabilirea dacă să se acorde prioritate la urmărirea fețelor atunci când este urmărit subiectul.
Desemnarea fețelor (Face Registration)	Pentru desemnarea unei persoane sau schimbarea persoanei desemnate pentru a i se acorda prioritate la focalizare.

► **Meniul de redare**

Transmitere către telefonul inteligent (Send to Smartphone)	Sunt transmise imaginile pentru a fi afișate pe ecranul unui telefon inteligent.
Transmitere către calculator (Send to Computer)	Pentru a realiza copii de siguranță ale imaginilor prin transferul acestora către un calculator conectat la o rețea.
Vizualizare la televizor (View on TV)	Puteți viziona imaginile la un televizor conectat în rețea.
Selectare Foto/ Film (Still/Movie Select)	Pentru a comuta între afișarea de fotografii/ de filme.
Ștergere (Delete)	Pentru ștergerea unei imagini.
Prezentare de imagini (Slide Show)	Pentru afișarea unei prezentări de imagini.
Index de imagini (Image Index)	Pentru afișarea mai multor imagini simultan.
Protejare (Protect)	Pentru protejarea imaginilor.
Specificare pentru imprimare (Specify Printing)	Pentru atașarea unui marcaj indicând ordinea de imprimare a fotografiilor.
Efecte de imagine (Picture Effect)	Pentru adăugarea de texturi diverse imaginilor.
Reglaje de volum (Volume Settings)	Pentru ajustarea volumului.
Interfața de redare (Playback Display)	Pentru a stabili modul de redare a unei imagini înregistrate cu orientarea portret.

#### Meniul instrumentului pentru carduri de memorie

Formatare (Format)	Pentru formatarea cardului de memorie.
Numărul fișierului (File Number)	Pentru stabilirea metodei utilizate pentru atribuirea de numere fișierelor de fotografii și de filme.
Selectarea directorului de înregistrare (Select REC Folder)	Pentru schimbarea directorului selectat, în care sunt stocate imaginile.
Director nou (New Folder)	Pentru crearea unui nou director pentru stocarea fotografiilor și a filmelor (MP4).
Recuperarea bazei de date de imagini (Recover Image DB)	Pentru recuperarea fișierelor din baza de date cu imagini, ce permite înregistrarea și redarea.
Afișarea spațiului liber de pe card (Display Card Space)	Pentru afișarea duratei rămase disponibile pentru filmare și a numărului de fotografii ce mai pot fi înregistrate pe cardul de memorie.

#### Meniul de reglare a ceasului

Stabilirea datei/orei (Date/Time Setup)	Pentru stabilirea datei și orei corecte, precum și a orei de vara, dacă este cazul.
Stabilirea regiunii (Area Setting)	Pentru stabilirea regiunii unde este folosită camera.

#### Meniul de configurare

Meniul de pornire (Menu start)	Pentru stabilirea poziției implicite a cursorului în meniu în dreptul primului element de sus sau a celui mai recent selectat.
Ghidul butonului rotativ de mod (Mode Dial Guide)	Pentru activarea sau dezactivarea ghidului pentru butonul rotativ de mod (explicația pentru fiecare mod de înregistrare).
Luminozitatea LCD (LCD Brightness)	Pentru stabilirea luminozității ecranului.
Luminozitatea vizor (Viewfinder Bright.)	Pentru stabilirea luminozității vizorului electronic, în condițiile în care este utilizat un astfel de vizor, comercializat separat.
Economisirea energiei (Power Save)	Pentru stabilirea nivelului corespunzător facilității de economisire a energiei.
Perioada după care începe economisirea energiei (Power Saving Start Time)	Pentru stabilirea duratei de timp până ce camera se oprește automat.

Selector PAL/NTSC (PAL/NTSC Selector) (numai pentru modelele compatibile cu 1080 50i)	Modificând formatul TV al echipamentului, devine posibilă înregistrarea de filme într-un format diferit.
Preluare reglaje*1 (Upload Settings)	Pentru stabilirea funcției de transmitere a datelor camerei când este folosit un card Eye-Fi.
Rezoluție HDMI (HDMI Resolution)	Pentru stabilirea rezoluției când camera este conectată la un televizor HDMI.
Control pentru HDMI (CTRL FOR HDMI)	Pentru acționarea camerei de la un televizor compatibil cu "BRAVIA" Sync.
Conexiune USB (USB Connection)	Pentru stabilirea metodei de conectare USB.
Reglaje USB LUN (USB LUN Setting)	Pentru stabilirea modului când camera este conectată la un calculator, folosind conexiunea USB.
Furnizare energie USB (USB Power Supply)	Pentru a stabili dacă să fie furnizată energie la folosirea conexiunii USB.
Semnale audio (Audio signals)	Pentru a stabili dacă să fie emise semnale asociate acționării camerei.
Apăsare WPS (WPS Push)	Puteți înregistra cu ușurință punctul de acces la cameră, apăsând butonul WPS.
Configurare punct de acces (Access Point Setting)	Puteți înregistra manual punctul dvs. de acces.
Editarea denumirii echipamentului (Edit Device Name)	Puteți modifica denumirea echipamentului corespunzător Wi-Fi Direct etc.
Afișarea adresei MAC (Disp MAC Address)	Pentru a fi afișată adresa MAC a camerei.
Resetare SSID/PW (SSID/ PW Reset)	Pentru resetarea SSID și a parolei corespunzătoare conexiunii la telefonul inteligent.
Mod pentru avion (Airplane Mode)	Puteți regla acest echipament astfel încât să nu efectueze comunicații wireless.
Versiune (Version)	Pentru afișarea versiunii de software folosită de cameră.
Limbă (Language)	Pentru selectarea limbii.
Senzor de cădere (Drop Sensor)	Pentru activarea funcției [Drop Sensor] (Senzor de cădere).
Mod demonstrativ (Demo Mode)	Pentru activarea sau dezactivarea prezentării demonstrative a unui film.
Inițializare (Initialize)	Pentru readucerea reglajelor la variantele lor implicite.

\*1 Apare când este introdus în cameră un card Eye-Fi (comercializat separat).

## Facilitățile “PlayMemories Home”

Aplicația software “PlayMemories Home” vă permite să importați fotografii și filme la calculator și să le utilizați. Aplicația “PlayMemories Home” este necesară pentru a importa filme AVCHD la calculator.



Importul de imagini de la camera dvs.

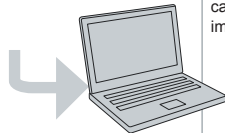

### Organizare



Vizualizarea calendaristică a imaginilor.



Crearea de discuri cu filme.

### Partajarea imaginilor



Transmiterea imaginilor către servicii de rețea.



Partajarea imaginilor cu „PlayMemories Online”

### **Preluarea aplicației „PlayMemories Home” (numai pentru Windows)**

Puteți prelua “PlayMemories Home” de la următoarea adresă URL : [www.sony.net/pm](http://www.sony.net/pm)

#### Note

- Pentru a instala “PlayMemories Home” este necesară conectarea la internet.
- Este necesară conectarea la internet pentru a folosi “PlayMemories Online” sau alte servicii din rețea. Este posibil ca în anumite țări sau regiuni să nu fie disponibile “PlayMemories Online” sau alte servicii din rețea.
- Aplicația “PlayMemories Home” nu este compatibilă cu sistemul de operare Mac. La redarea imaginilor cu un calculator Mac, folosiți aplicația software adecvată furnizată împreună cu calculatorul dvs. Mac. Pentru detalii, vizitați următoarea adresă URL : <http://www.sony.co.jp/imsoft/Mac/>

## Instalarea "PlayMemories Home" la un calculator

**1** Folosind browser-ul de internet de la calculatorul dvs., accesați următorul URL : [www.sony.net/pm](http://www.sony.net/pm), apoi faceți clic pe [Install] → [Run].

**2** Urmați instrucțiunile afișate pe ecran pentru a definitiva instalarea.

- Când este afișat mesajul să cuplați camera dvs. la un calculator, conectați cele două echipamente prin intermediul cablului micro USB (furnizat).

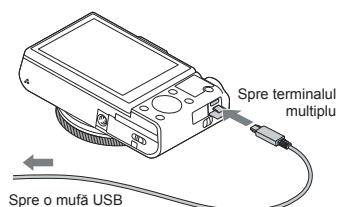

## Vizualizarea "PlayMemories Home Help Guide"

Pentru detalii privind modul de utilizare a "PlayMemories Home", consultați ghidul de asistență "PlayMemories Home Help Guide".

**1** Faceți dublu-clic pe simbolul corespunzător [PlayMemories Home Help Guide] de pe desktop.

- Pentru a accesa "PlayMemories Home Help Guide" din meniul de pornire : Faceți clic pe [Start] → [All Programs] → [PlayMemories Home] → [PlayMemories Home Help Guide].
- Pentru Windows 8, selectați simbolul [PlayMemories Home] din interfața de pornire (Start) pentru a lansa [PlayMemories Home], apoi selectați [PlayMemories Home Help Guide] din meniul [Help].
- Pentru detalii legate de "PlayMemories Home", puteți consulta "Manualul electronic de instrucțiuni Cyber-shot" (pagina 2) sau consultați următoarea pagină de asistență pentru PlayMemories Home (numai în limba engleză):

<http://www.sony.co.jp/pmh-se/>

## Facilitățile aplicației “Image Data Converter”

Mai jos sunt prezentate câteva exemple de facilități disponibile la folosirea “Image Data Converter”:

- puteți să realizați montaje ale imaginilor înregistrate în modul RAW cu diverse corecții, cum ar fi curba tonurilor și claritatea,
- puteți să ajustați la imagini echilibrul de alb, diafragma, stilul creativ etc.,
- puteți să stocați imagini afișate și cu care s-au efectuat montaje cu ajutorul unui calculator ; aveți posibilitatea să stocați imaginea fie în format RAW, fie în formatul general de fișiere.
- puteți să afișați și să comparați imagini RAW / JPEG înregistrate cu această cameră,
- puteți să evaluați imagini pe o scală de la 1 la 5,
- puteți să stabiliți etichete colorate etc.

### Instalarea “Image Data Converter”

#### 1 Preluati aplicația software de la adresa URL și instalați-o la calculator.

Windows: <http://www.sony.co.jp/imsoft/Win/>

Mac: <http://www.sony.co.jp/imsoft/Mac/>

### Vizualizarea “Image Data Converter Guide”

Pentru detalii privind modul de utilizare a “Image Data Converter”, consultați ghidul de asistență “Image Data Converter Guide”.

#### 1 Pentru Windows :

Faceți clic pe [Start] → [All Programs] → [Image Data Converter] → [Help] → [Image Data Converter Ver.4].

#### Pentru MAC :

Lansați Finder → [Applications] → [Image Data Converter] → [Image Data Converter Ver.4] → În bara meniului, alegeți „Help” → „Image Data Converter Guide”.

• Pentru Windows 8, lansați „Image Data Converter Ver.4” → În bara meniului, alegeți „Help” → „Image Data Converter Guide”.

• Pentru detalii legate de “Image Data Converter”, puteți consulta “Manualul electronic de instrucțiuni Cyber-shot” (pagina 2) sau consultați următoarea pagină de asistență pentru PlayMemories Home (numai în limba engleză):

<http://www.sony.co.jp/ids-se/>

## Numărul de fotografii și durata filmelor ce pot fi înregistrate pe un card de memorie

Numărul de fotografii și duratele disponibile de înregistrare pot varia în funcție de condițiile de înregistrare și de cardul de memorie folosit.

### Fotografii

Dimensiunea imaginilor : L 20M

Când pentru [Formatul imaginilor] este aleasă varianta [3:2]\*

Calitate \ Capacitate	2GB
Standard	295 imagini
Fine	170 imagini
RAW & JPEG	58 imagini
RAW	88 imagini

\* Dacă pentru [Formatul imaginii] (Aspect ratio) este aleasă altă variantă decât [3:2], puteți înregistra mai multe imagini decât numerele prezentate în tabelul de mai sus (cu excepția cazului când pentru [Calitate] este aleasă varianta [RAW]).

### Filme

Tabelul de mai jos indică duratele totale de timp aproximative disponibile pentru înregistrare. Acestea reprezintă durata totală pentru toate fișierele de timp. Înregistrarea continuă este posibilă timp de aproximativ 29 de minute (care reprezintă o limitare specifică produsului). Durata maximă de înregistrare continuă pentru un film în format MP4 (12 M) este de aproximativ 15 minute (cu o limitare la 2 GB pentru dimensiunea fișierului).

(Unitate de măsură : h (ore), min. (minute) )

Reglaje de înregistrare \ Capacitate	2GB
60i 24M(FX) / 50i 24M(FX)	10 min
60i 17M(FH) / 50i 17M(FH)	10 min
60p 28M(PS) / 50p 28M(PS)	9 min
24p 24M(FX) / 25p 24M(FX)	10 min
24p 17M(FH) / 25p 17M(FH)	10 min
1440 × 1080 12M	15 min
VGA 3M	1 h 10 min

#### **Notă**

- Durata de înregistrare a filmelor variază deoarece camera este dotată cu facilitatea VBR (Viteză de transfer variabilă) care ajustează automat calitatea imaginii în funcție de scena înregistrată. Când înregistrați un subiect care se deplasează rapid, imaginea este mai clară, însă durata disponibilă este mai redusă deoarece este necesară o cantitate mai mare de memorie pentru filmare. Durata de înregistrare poate varia în funcție de condițiile de înregistrare, de subiectul vizat și de calitatea/ dimensiunea stabilită pentru imagine.

### **Note privind utilizarea camerei**

#### **Funcții încorporate în această cameră**

- Acest manual descrie echipamente compatibile cu 1080 60i și cu 1080 50i. Pentru a afla care este compatibilitatea camerei pe care o dețineți, consultați următoarele marcaje aflate în partea de jos a aparatului :
  - 1080 60i camera este compatibilă cu: 60i
  - 1080 50i camera este compatibilă cu: 50i
- Camera dvs. este compatibilă cu filme în format 1080 60p sau 50p. Spre deosebire de modulele standard de înregistrare a filmelor utilizate până acum, când filmele sunt înregistrate prin metoda intercalată, această cameră realizează înregistrări folosind metoda progresivă. Astfel este mărită rezoluția și sunt obținute imagini mai cursive și mai aproape de realitate.

#### **Cu privire la utilizare și îngrijire**

- Evitați manevrarea brutală, dezasambarea, modificarea, șocurile fizice sau lovirea camerei prin cădere, lovirea cu un ciocan sau călcarea în picioare. Acordați o atenție deosebită obiectivului.

#### **Note privind înregistrarea/redarea**

- Înainte de a începe înregistrarea, efectuați o înregistrare de probă pentru a vă asigura că aparatul funcționează corect.
- Acest aparat nu rezistă la praf, stropire sau udare.
- Evitați udarea camerei. Dacă pătrunde apă în interiorul aparatului, pot apărea disfuncționalități. În anumite cazuri, camera nu mai poate fi reparată.
- Nu îndreptați camera spre soare sau spre alte surse de lumină puternică deoarece pot apărea disfuncționalități.
- În cazul în care condensează umezeala în interiorul camerei foto aveți grijă ca aceasta să se evapore înainte să mai utilizați aparatul.
- Nu agitați și nu loviți camera. Pe lângă disfuncționalități și imposibilitatea de a înregistra imagini, aceasta poate face inutilizabil suportul de memorie sau poate conduce la deteriorarea sau la pierderea datelor de imagine.



### **Nu folosiți / nu depozitați aparatul în următoarele locuri**

- În locuri cu temperatură foarte mare, extrem de uscate sau de umede.  
În astfel de locuri, cum ar fi într-o mașină parcată la soare, este posibil să se deformeze corpul camerei sau pot apărea disfuncționalități.
- Sub razele directe ale soarelui sau în apropierea surselor de încălzire.  
Este posibil să se deformeze sau să se decoloreze corpul camerei sau pot apărea disfuncționalități.
- În locuri supuse vibrațiilor.
- În spații unde există unde radio puternice, unde sunt emise radiații sau plasate în câmpuri magnetice puternice. În astfel de locuri, este posibil ca aparatul să nu înregistreze sau să nu redea în mod corespunzător imaginile.
- În locuri cu mult praf sau nisip.  
Aveți grijă să nu lăsați praful sau nisipul să pătrundă în camera dvs. foto. Acestea pot genera disfuncționalități care, uneori, nu mai pot fi remediate.

### **În legătură cu transportul**

- Nu vă așezați pe un scaun sau în alt loc când camera se află în buzunarul din spate al pantalonilor sau al fustei, deoarece pot apărea disfuncționalități sau camera se poate deteriora.

### **Obiectivul Carl Zeiss**

- Camera este dotată cu un obiectiv Carl Zeiss care este capabil să reproducă imagini deosebit de clare, cu un contrast excelent. Obiectivul camerei a fost produs în condițiile unui sistem de asigurare a calității certificat de Carl Zeiss, în conformitate cu standardele de calitate ale Carl Zeiss, din Germania.

### **Note privind ecranul**

- Ecranul LCD este produs printr-o tehnologie de foarte mare precizie astfel încât 99,99% dintre pixeli să fie operaționali. Totuși, este posibil ca unele puncte minuscule negre și/sau luminoase (de culoare albă, roșie, albastră sau verde) să apară constant pe ecranul LCD. Apariția acestor puncte este normală în procesul de producție și nu afectează în nici un fel înregistrarea.

### **Note privind blițul**

- Nu transportați camera ținând-o de bliț și nu supuneți blițul la forțe prea puternice.
- Dacă în aparatul cu blițul deschis pătrunde apă, praf sau nisip, pot apărea disfuncționalități.

### **În legătură cu temperatura camerei**

Când folosiți în mod continuu camera o perioadă îndelungată de timp, temperatura acesteia sau a acumulatorului poate crește foarte mult, devenind fierbinți. Aceasta nu reprezintă o disfuncționalitate.

### **În legătură cu protecția la supraîncălzire**

În funcție de temperatura camerei și a acumulatorului, este posibil să nu puteți înregistra filme sau ca alimentarea să se oprească automat, pentru a proteja camera.

Pe ecranul camerei va fi afișat un mesaj înainte ca alimentarea să fie oprită sau ca aparatul să înceteze de a înregistra filme. În acest caz, lăsați alimentarea oprită și așteptați până ce temperatura camerei și a acumulatorului scade. Dacă porniți camera înainte ca temperatura acesteia sau a acumulatorului să fi scăzut suficient, alimentarea se va opri din nou automat sau nu veți putea filma.

### **În legătură cu încărcarea acumulatorului**

La încărcarea unui acumulator care nu a fost utilizat o perioadă îndelungată de timp, este posibil să nu îl puteți încărca la întreaga sa capacitate.

Aceasta se datorează caracteristicilor acumulatorului și nu reprezintă o disfuncționalitate. Încărcați din nou acumulatorul.

### **Avertizări privind drepturile de autor**

Programele de televiziune, filmele, casetele video și alte materiale pot fi protejate de drepturi de autor. Înregistrarea neautorizată a unor astfel de materiale poate contravine prevederilor legii drepturilor de autor.

### **Nu se acordă despăgubiri pentru deteriorarea conținutului sau pentru eșuarea înregistrării**

Firma Sony nu poate acorda compensații în cazul în care înregistrarea eșuează sau conținutul înregistrat este deteriorat din cauza unor disfuncționalități ale camerei, ale suportului de înregistrare etc.

### **Curățarea suprafeței camerei**

- Curățați suprafața camerei cu o bucată de pânză moale, ușor umezită cu apă, apoi ștergeți suprafața cu pânză uscată. Pentru a evita deteriorarea finisajului sau a carcasei :
  - nu expuneți aparatul la substanțe chimice, cum ar fi tiner, benzină, alcool, deșeuri textile, insecticide, substanțe de protecție contra radiațiilor solare etc.

### **Întreținerea ecranului**

- Dacă pe suprafața ecranului rămân urme de cremă de mâini sau de alte cosmetice, este posibil ca acoperirea acestuia să fie deteriorată. În cazul în care ecranul este murdărit cu o astfel de substanță, aveți grijă să îl ștergeți imediat.
- Aplicarea unei forțe prea mari la ștergerea ecranului (frecarea puternică) cu hârtie poate conduce la deteriorarea acoperirii ecranului.
- Dacă pe ecran rămân urme de amprente digitale sau alte impurități, vă recomandăm să îndepărtați delicat impuritățile, după care să ștergeți ecranul cu o bucată de pânză moale.

### **Note privind rețeaua LAN wireless**

- Nu ne asumăm nici un fel de responsabilitate cu privire la orice deteriorare cauzată de accesarea sau utilizarea neautorizată a destinațiilor preluate la cameră, rezultând din pierderi sau furt.

### **Note cu privire la dezafectarea/ transferul camerei**

Pentru protejarea datelor personale, efectuați următoarele operații când dezafectați sau transferați camera unui alt proprietar :

- resetați toate reglajele camerei, efectuând operația de inițializare ([Initialize], pag. 27),
- ștergeți toate figurile stabilite cu ajutorul funcției de Desemnare a fețelor ([Face Registration], pag. 25).

## Specificații

### ■ Camera

#### [Sistem]

##### Dispozitiv de imagine

13,2 × 8,8 mm (tip 1.0) senzor Exmor R CMOS

##### Numărul total de pixeli ai camerei

cca. 20,9 Megapixeli

##### Numărul de pixeli eficace ai camerei

cca. 20,2 Megapixeli

##### Obiectiv

Carl Zeiss Vario-Sonnar T\*

zoom optic 3,6 ×

f = 10,4 mm – 37,1 mm (28 mm –

100 mm (echivalent film 35 mm))

F1.8 (W) – F4.9 (T)

La filmarea (16:9) : 29 mm – 105 mm\*<sup>1</sup>

La filmarea (4:3) : 36 mm – 128 mm\*<sup>1</sup>

\*<sup>1</sup> Când pentru [SteadyShot] este aleasă varianta [Standard].

##### SteadyShot

Optic

##### Comanda expunerii

Expunere automată, Prioritatea diafragmei, Prioritatea timpului de expunere, Expunere manuală, Selecția scenei

##### Balans de alb

Automată, Lumina zilei, Umbră, Înnorat, Incandescent, Fluorescent (Alb cald/ Alb rece/ Alb de zi/ Lumina zilei), Bliț, Temperatura de culoare/ Filtru de culoare, Personalizat

##### Format fișier :

• Fotografii : compatibil JPEG (DCF, Exif, MPF Baseline), RAW (Format Sony ARW 2.3), compatibil DPOF

• Film (format AVCHD) :

format compatibil AVCHD Ver. 2.0

Video: MPEG-4 AVC/H.264

Audio: Dolby Digital 2ch

dotat cu Dolby Digital Stereo Creator

\* *Produs sub licență Dolby Laboratories.*

• Film (format MP4)

– Video: MPEG-4 AVC/H.264

– Audio: MPEG-4 AAC-LC 2 canale

##### Suport de înregistrare :

• Carduri "Memory Stick XC Duo",

• Carduri "Memory Stick Duo",

• Carduri "Memory Stick Micro",

• Carduri de memorie SD,

• Carduri de memorie microSD.

##### Bliț :

Raza de acțiune a blițului (când pentru

sensibilitatea ISO – index de expunere

recomandat – este aleasă varianta Auto)

aprox. între 0,3 m și 15,0 m (W)

aprox. între 0,55 m și 5,7 m (T)

### [Conectori de intrare / ieșire]

**Conector HDMI :** mufă micro HDMI

**Terminal multiplu\* :** comunicație USB

**Comunicație USB :** USB de mare viteză

(USB 2.0)

\* *Acceptă echipamente compatibile Micro USB.*

### [Ecran LCD]

#### Panou LCD

7,5 cm (tip 3,0) drive TFT

#### Număr total de puncte

1.228.800 puncte

### [Alimentare, caracteristici generale]

#### Alimentare :

Acumulator reîncărcabil tip NP-BX1,  
3,6 V  
Adaptor de c.a. AC-UB10/UB10B/UB10C/  
UB10D  
5 V

**Consum de putere (la înregistrare) :**  
1,5 W

**Intervalul de temperaturi la funcționare :**  
0°C ÷ + 40°C

**Intervalul de temperaturi la depozitare :**  
- 20°C ÷ + 60°C

**Dimensiuni (Compatibil CIPA)**  
aprox. 101,6 × 58,1 × 38,3 mm  
(L / Î / A)

**Masă (compatibil CIPA)** (inclusiv acumulatorul NP-BX1 și cardul "Memory Stick Duo")  
aprox. 281 g

**Microfon :**  
Stereo

**Difuzor :**  
Monofonic

**Exif Print :**  
Compatibil

**PRINT Image Matching III**  
Compatibil

### [LAN wireless]

**Standarde acceptate :**  
IEEE 802.11 b/g/n

**Frecvență :**  
2,4 GHz

**Protocole de securitate acceptate :**  
WEP/ WPA-PSK/ WPA2-PSK

**Metoda de configurare :**  
WPS (Wi-Fi Protected Setup) / manuală

**Metoda de acces :** mod infrastructură  
NFC: compatibil cu eticheta NFC Forum Tip 3

### ■ Adaptor de c.a. tip AC-UB10/ UB10B/ UB10C/ UB10D

**Cerințe privind alimentarea :**  
100 - 240V curent alternativ ;  
50/60 Hz ;  
70 mA

**Parametrii la ieșire :**  
5 V curent continuu ; 0,5 A

**Intervalul de temperaturi la funcționare :**  
0°C ÷ + 40°C

**Intervalul de temperaturi la depozitare :**  
- 20°C ÷ + 60°C

**Dimensiuni :**  
aprox. 50 × 22 × 54 mm (L / Î / A)

**Masă :**  
• Pentru S.U.A. și Canada : aprox. 48 g  
• Pentru alte țări sau regiuni decât S.U.A. și Canada : aprox. 43 g

### ■ Acumulator NP-BX1

**Acumulator folosit :**  
Acumulator cu ioni de litiu

**Tensiune maximă :**  
4,2 V curent continuu

**Tensiune nominală :**  
3,6 V curent continuu

**Tensiune maximă la încărcare :**  
4,2 V curent continuu

**Intensitatea maximă a curentului la încărcare**  
1,89 A

**Capacitate :**  
4,5 Wh (1240 mAh)

*Design-ul și specificațiile pot fi modificate fără să fiți avizați.*

## Mărci înregistrate

- Următoarele sunt mărci comerciale ale Sony Corporation.  
**Cyber-shot**, "Cyber-shot",  
"Memory Stick XC-HG Duo",  
"Memory Stick PRO Duo",  
"Memory Stick PRO-HG Duo",  
"Memory Stick Duo",  
"Memory Stick Micro".
- "AVCHD Progressive" și sigla "AVCHD Progressive" sunt mărci comerciale ale Panasonic Corporation și Sony Corporation.
- Dolby și simbolul dublu D sunt mărci comerciale ale Dolby Laboratories.
- Termenii HDMI și HDMI High-Definition Multimedia Interface, precum și sigla HDMI Logo sunt mărci comerciale sau sunt mărci comerciale înregistrate ale HDMI Licensing LLC în Statele Unite și în alte țări.
- Windows este marcă de comerț înregistrată a Microsoft Corporation din Statele Unite și/sau din alte țări.
- Mac și App Store sunt mărci comerciale înregistrate ale Apple Inc.
- iOS este o marcă de comerț sau o este marcă de comerț înregistrată a Cisco Systems, Inc. și/sau a afiliaților acestei firme în Statele Unite și în alte anumite țări.
- Sigla SDXC este marcă de comerț a SD-3C, LLC.
- Android, Google Play sunt mărci comerciale ale Google Inc.
- Wi-Fi, sigla Wi-Fi, Wi-Fi PROTECTED SETUP sunt mărci comerciale înregistrate ale Wi-Fi Alliance.
- Marcajul N este marcă de comerț sau este marcă de comerț înregistrată a NFC Forum, Inc. în Statele Unite și în alte țări.
- DLNA și DLNA CERTIFIED sunt mărci comerciale ale Digital Living Network Alliance.
- "PS" și "PlayStation" este marcă de comerț a Sony Computer Entertainment Inc.
- Facebook și sigla "f" sunt mărci comerciale sau sunt mărci comerciale înregistrate ale Facebook, Inc.
- YouTube și sigla YouTube sunt mărci comerciale sau sunt mărci comerciale înregistrate ale Google Inc.
- Eye-Fi este marcă de comerț a Eye-Fi Inc.
- În plus, denumirile produselor și sistemelor folosite în acest manual sunt, în general, mărci comerciale înregistrate sau mărci comerciale ale dezvoltatorilor și producătorilor respectivi. În continuare, în acest manual nu vor apărea, însă, în fiecare caz, marcejele ™ sau ®.



- Adăugați posibilități de divertisment suplimentare cu ajutorul echipamentului dvs. PlayStation 3, preluând aplicația pentru PlayStation 3 de la magazinul PlayStation (unde este disponibil).
- Aplicația pentru PlayStation 3 necesită existența unui cont în Rețeaua PlayStation și preluarea aplicației. Este accesibilă în regiunile unde Magazinul PlayStation (PlayStation Store) este disponibil.

*Informații suplimentare legate de acest produs, precum și răspunsuri la cele mai frecvente întrebări puteți găsi pe Site-ul nostru de Internet dedicat clienților.*

<http://www.sony.net/>

## Ghid pentru conexiunea Wi-Fi/o singură atingere (NFC)

\* NFC (Near Field Communication – *Comunicație în câmp apropiat*)

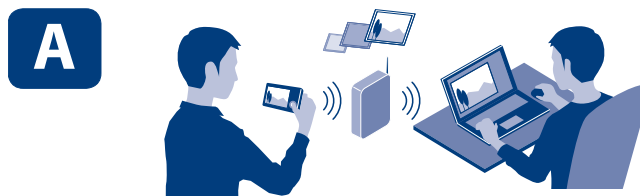



Pentru a transmite fotografii/ materiale video de la cameră la un calculator prin intermediul Wi-Fi : consultați secțiunea A-1 de la pagina 39.



Pentru a transmite fotografii/ materiale video de la cameră la un telefon inteligent sau la o tabletă : consultați secțiunea B-1 de la pagina 40.

**A-1** Instalați cea mai recentă variantă de software pe calculatorul dvs.



**Windows**  <http://www.sony.net/pm/>

**Mac** **Wireless Auto Import\***  
<http://www.sony.co.jp/imsoft/Mac/>

\* Selectați [Wireless Auto Import] (Import automat fără fir)

**A-2** Selectați procedura **a** sau **b** pentru a conecta punctul de acces. Pentru mai multe informații, consultați manualul de instrucțiuni al punctului de acces sau contactați persoana care a configurat acest punct.

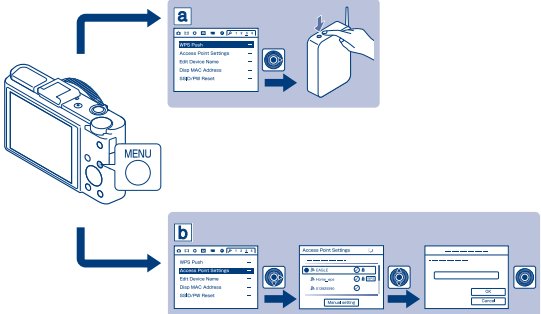

**A-3** Începeți transmiterea de imagini de la cameră la calculator. Imaginile deja transmise nu vor fi retransmise.

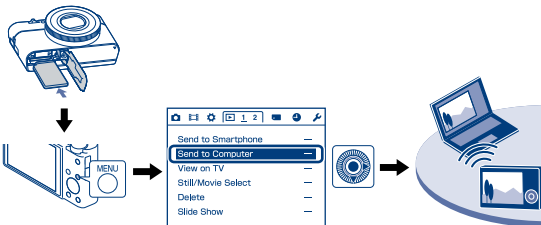

Pentru mai multe informații, consultați adresa :  
<http://support.d-imaging.sony.co.jp/wi-fi/dsc/2013-2/>

## B-1

Instalați cea mai recentă variantă a aplicației software PlayMemories Mobile la telefonul dvs. inteligent. Consultați site-ul web\* pentru mai multe informații.

\*<http://www.sony.net/pmm/>



Android 2.3~



PlayMemories Mobile

\* Acționând funcții printr-o singură atingere (NFC), Android 4.0 ~



iOS 4.3~



PlayMemories Mobile

\* Acționarea funcțiilor cu o singură atingere (NFC) nu este disponibilă

În anumite țări sau regiuni este posibil să nu puteți accesa magazinul virtual Google play/ App Store. Nu este garantată funcționarea la toate telefoanele inteligente/ calculatoarele tip tabletă.



## B-2

### Android/ iOS ce nu este compatibil cu NFC

Selectați o imagine de la cameră care să fie transmisă, după care vor fi afișate SSID și parola. Selectați SSID corect la telefonul dvs. inteligent, apoi introduceți parola.

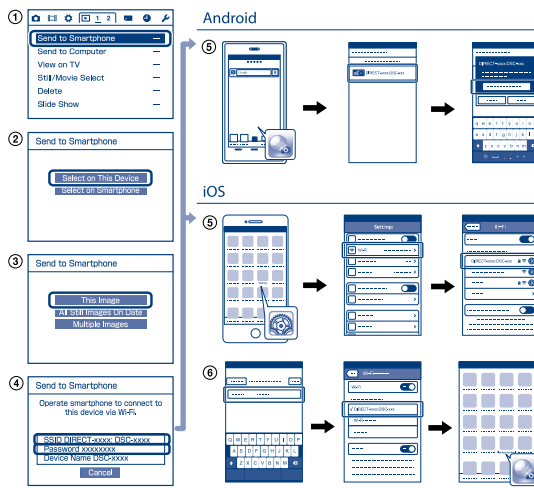

### Android/ compatibil cu NFC (partajare la o singură atingere)

Selectați o imagine de la cameră care să fie transmisă, activați funcția NFC de la telefonul inteligent, apoi atingeți **N** (marcajul N) de la cameră de telefonul inteligent.

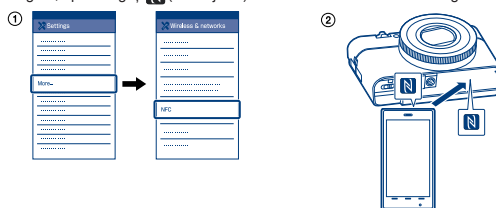



Telefonul inteligent poate fi folosit ca telecomandă wireless (fără fir) pentru cameră.

Pentru mai multe informații, consultați adresa :  
<http://support.d-imaging.sony.co.jp/wi-fi/dsc/2013-2/>

# SONY®

---

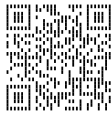

<http://www.sony.net/SonyInfo/Support/>

<http://www.sony.ro>

RO



**Dezafectarea echipamentelor electrice și electronice vechi (Valabil în Uniunea Europeană și în celelalte state europene cu sisteme de colectare separate)**

Acest simbol marcat pe un produs sau pe ambalajul acestuia indică faptul că respectivul produs nu trebuie considerat reziduu menajer în momentul în care doriți să îl dezafecțați. El trebuie dus la punctele de colectare destinate reciclării echipamentelor electrice și electronice.

Dezafectând în mod corect acest produs veți ajuta la prevenirea posibilelor consecințe negative asupra mediului înconjurător și sănătății oamenilor care pot fi cauzate de tratarea inadecvată a acestor reziduuri. Reciclarea materialelor va ajuta totodată la conservarea resurselor naturale. Pentru mai multe detalii legate de reciclarea acestui produs, vă rugăm să consultați biroul local, serviciul de preluare a deșeurilor sau magazinul de unde ați achiziționat produsul.