

SONY®

Cyber-shot

Digitalni fotoaparati

Upute za uporabu

DSC-W150/W170



Podrobnosti o naprednim funkcijama potražite u "**Cyber-shot priručniku**" (također sadržan na isporučenom CD-ROM-u) i u PDF-vodiču "**Cyber-shot Step-up Guide**".

Upute za uporabu

Prije uporabe uređaja, molimo da pažljivo pročitate ovaj priručnik i sačuvajte ga za buduću uporabu.

Bilješka za korisnika

Broj modela i serijski broj nalaze se na donjoj strani uređaja. Zabilježite serijski broj na dolje označeno mjesto. Ove brojeve upotrijebite svaki put kad kontaktirate svog Sony prodavatelja u svezi s ovim proizvodom.

Broj modela DSC-W150/W170

Serijski broj _____

UPOZORENJE

Kako biste smanjili opasnost od požara ili električnog udara, nemojte izlagati uređaj kiši ili vlazi.

VAŽNE SIGURNOSNE NAPOMENE

Zbog osobne sigurnosti, molimo pažljivo pročitajte ova sigurnosne napomene prije uporabe uređaja. Sačuvajte ovaj priručnik za kasniju uporabu.

Pažljivo se pridržavajte svih upozorenja, mjera opreza i uputa navedenih na uređaju i u uputama za uporabu.

Uporaba

Izvori napajanja

Uređaj se smije priključiti isključivo na izvor napajanja naveden na naljepnici. Ako niste sigurni koliki napon je dostupan u vašem domu, obratite se svom prodavatelju ili elektrodistributeru. Kod uređaja koji rade na baterije ili neki drugi izvor napajanja, pogledajte upute za uporabu.

Preopterećenje

Nemojte preopteretiti zidne utičnice, produžne kabele ili adapter iznad njihovih specifikacija jer može doći do požara ili električnog udara.

Ulaz tekućina i predmeta

Nikada nemojte gurati bilo kakve predmete kroz otvore na uređaju jer možete doći u dodir s dijelovima pod opasno visokim naponom ili uzrokovati kratki spoj i time požar ili električni udar. Nikada nemojte proljevati bilo kakve tekućine preko uređaja.

Dodaci

Nemojte upotrebljavati dodatke koje ne preporučuje proizvođač jer mogu nastati opasne situacije.

Čišćenje

Odspojite uređaj iz zidne utičnice prije čišćenja ili održavanja. Nemojte upotrebljavati tekuća sredstva za čišćenje ili raspršivače. Za čišćenje vanjskih površina uređaja, upotrijebite krpu blago natopljenu vodom.

Instaliranje

Voda i vlaga

Nemojte upotrebljavati uređaje priključne na mrežni napon u blizini vode, primjerice uz kadu za kupanje, umivaonik, sudoper, praonik, u vlažnom podrumu ili u blizini bazena.

Zaštita mrežnog kabela

Provedite mrežni kabel tako da se ne gazi po njemu i da se ne priklješti predmetima na njemu ili u blizini. Posebno pripazite na utikač, adaptere i mjesto gdje kabel izlazi iz uređaja.

Dodatan pribor

Nemojte postavljati uređaj na nestabilna kolica, postolje, stativ, nosač i sl. Uređaj može pasti i uzrokovati ozbiljne ozljede djece ili odraslih te se oštetiti. Upotrebljavajte samo kolica, postolja, stativ, nosače ili stolove koje preporučuje proizvođač uređaja.

Ventilacija

Prorezi i otvori na uređaju namijenjeni su potrebnoj ventilaciji uređaja. Kako bi se osigurao pouzdan rad uređaja i kako bi se uređaj zaštitio od pregrijavanja, proreze i otvore nemojte nikada blokirati ili pokrivati.

- Nikada nemojte pokrivati proreze i otvore tekstilnim ili drugim materijalima.
- Nikada nemojte blokirati proreze i otvore stavljanjem uređaja na krevet, kauč, tepih ili drugu sličnu površinu.
- Nikada nemojte postavljati uređaj u skučen prostor kao što su policia za knjige ili ugradbeni ormarić, osim ako nije osigurana pravilna ventilacija.
- Nemojte postavljati uređaj u blizinu ili iznad radijatora ili grijalice te na mjestima izloženim izravnom suncu.

Grmljavinsko nevrijeme

Kako biste dodatno zaštitili uređaj tijekom grmljavinskog nevremena i dok je uređaj bez nadzora ili se ne upotrebljava dulje vrijeme, odspojite utikač iz zidne utičnice i odspojite antenski ili kabelski sustav. Na taj način će se uređaj zaštititi od eventualnog udara munje i prenapona.

Servisiranje

Kvarovi koji zahtijevaju servis

- Odspojite uređaj iz zidne utičnice i obratite se stručnom servisnom osoblju u sljedećim slučajevima:
- Ako se ošteti ili spali mrežni kabel ili utikač.
 - Ako se preko uređaja prolje tekućina ili upadne strani predmet.
 - Ako je uređaj bio izložen kišili ili vodi.
 - Ako je uređaj bio izložen udarcu, primjerice od pada, ili ako je kućište oštećeno.
 - Ako uređaj ne radi normalno unatoč poštivanju uputa za uporabu. Podešavajte samo one kontrole koje se navode u uputama za uporabu. Nepravilnim podešavanjem ili podešavanjem drugih kontrola može uzrokovati oštećenje te često zahtijeva opsežne zahvate od strane stručne osobe kako bi se uređaj vratio u normalno stanje.
 - Ako se uređaj očito ponaša drugačije – potreban je servis.

Servisiranje

Nemojte pokušavati sami popraviti uređaj jer otvaranjem ili skidanjem pokrova možete pristupiti dijelovima pod opasnim naponom ili drugim opasnostima. Servisiranje prepustite stručnom osoblju.

Zamjenski dijelovi

Ako je potrebno zamijeniti dijelove, pobrinite se da serviser upotrijebi isključivo dijelove koje navodi proizvođač i koji imaju jednake karakteristike kao i originalni dijelovi. Nepravilne zamjene mogu uzrokovati požar, električni udar i ostale opasnosti.

Sigurnosna provjera

Nakon svakog servisiranja ili popravka uređaja, zamolite servisera neka izvede osnovne sigurnosne provjere (prema uputi proizvođača) kako bi se utvrdilo je li uređaj siguran za uporabu.

Prvo pročitajte

OPREZ

Zamijenite bateriju isključivo novom baterijom navedenog tipa. U suprotnom može doći do požara ili ozljeda.

Nemojte izlagati baterije prekomjernoj toplini, primjerice suncu, vatri ili slično.

Za korisnike u Europi

Ovaj proizvod je ispitan i potvrđena je usklađenost sa smjernicom EMC za uporabu spojnih kabela kraćih od 3 m.

Pažnja

Elektromagnetsko polje na određenim frekvencijama može utjecati na sliku i zvuk ovog digitalnog fotoaparata.

Napomena

Ako statički elektricitet ili elektromagnetizam proizroči prekid prijenosa podataka, ponovo pokrenite aplikaciju ili odspojite i ponovo spojite komunikacijski kabel (USB, i sl.).

Zbrinjavanje starih električnih i elektroničkih uređaja (primjenjuje se u Europskoj uniji i ostalim europskim zemljama s posebnim sistemima zbrinjavanja)



Ova oznaka na proizvodu ili na ambalaži označava da se ovaj proizvod ne smije zbrinjavati kao kućni otpad. On treba biti zbrinut na za tu namjenu predviđenom mjestu za reciklažu električne ili elektroničke opreme. Pravilnim zbrinjavanjem starog proizvoda čuvate okoliš i brinete za zdravlje svojih bližnjih. Nepravilnim odlaganjem proizvoda ugrožava se okoliš i zdravlje ljudi.

Reciklažom materijala pomažete u očuvanju prirodnih izvora. Za detaljne informacije o reciklaži ovog proizvoda, molimo kontaktirajte vašu lokalnu upravu, odlagalište otpada ili trgovinu gdje ste kupili proizvod.

Zbrinjavanje starih baterija (primjenjuje se u Europskoj uniji i ostalim europskim zemljama s posebnim sistemima zbrinjavanja)



Ova oznaka na bateriji ili na ambalaži označava da se isporučena baterija ne smije zbrinjavati kao kućni otpad.

Pravilnim zbrinjavanjem starih baterija čuvate okoliš i brinete za zdravlje svojih bližnjih. Nepravilnim odlaganjem proizvoda ugrožava se okoliš i zdravlje ljudi. Reciklažom materijala pomažete u očuvanju prirodnih izvora.

U slučaju da neki proizvod iz sigurnosnih razloga ili zbog performansi ili ispravnosti zahtijeva stalnu vezu s ugrađenom baterijom, njezinu zamjenu valja povjeriti isključivo ovlaštenom servisu. Kako bi se zajamčilo pravilno rukovanje baterijom, na kraju njezina radnog vijeka je odnesite na odlagalište za recikliranje električne i elektronske opreme.

Za sve ostale baterije molimo da pogledate poglavlje o tome kako sigurno izvaditi bateriju iz uređaja. Odnosite je na odlagalište za recikliranje dotrajalih baterija.

Za detaljne informacije o reciklaži ovog uređaja ili baterije, molimo kontaktirajte vašu lokalnu upravu, odlagalište otpada ili trgovinu u kojoj ste kupili proizvod.

Napomena za korisnike u zemljama koje primjenjuju EU smjernice

Proizvođač ovog uređaja je Sony Corporation 1-7-1 Konan Minato-ku Tokyo, 108-0075 Japan. Ovlašteni predstavnik za EMC i sigurnost proizvoda je Sony Deutschland GmbH, Hedelfinger Strasse 61, 70327 Stuttgart, Njemačka. Za pitanja servisa i jamstva pogledajte adresu na jamstvenom listu.

Sadržaj

VAŽNE SIGURNOSNE NAPOMENE.....	2
Prvo pročitajte.....	4
Napomene o uporabi fotoaparata.....	8
Prije početka	9
Provjera isporučenog pribora	9
1 Priprema baterije	10
2 Umetanje baterije/"Memory Stick Duo" kartice (opcija)	11
3 Uključivanje fotoaparata/podešavanje sata.....	13
Jednostavno snimanje fotografija	14
Kontrolni kotačić/zum/bljeskalica/makro/self-timer/prikaz indikatora	15
Snimanje s funkcijom Smile Shutter.....	17
Pregled/brisanje slika	18
Upoznavanje funkcija – HOME/Menu.....	21
Uporaba izbornika HOME.....	21
Opcije izbornika HOME	22
Uporaba opcija izbornika.....	23
Opcije izbornika.....	24
Uporaba računala.....	26
Podržani operativni sustavi za USB povezivanje i aplikacijski softver (isporučen)	26
Prikaz uputa "Cyber-shot Handbook".....	27
Indikatori na zaslonu.....	28
Trajanje baterija i kapacitet memorije	30
Trajanje baterije i broj slika koje se mogu snimiti/pregledati	30
Broj fotografija i vrijeme snimanja videozapisa	31
U slučaju problema	33
Baterija i napajanje	33
Snimanje fotografija/videozapisa	34
Pregled snimaka	35
Mjere opreza	36
Tehnički podaci	37

Napomene o uporabi fotoaparata

Sigurnosne kopije unutarnje memorije i "Memory Stick Duo" kartice

Nemojte isključivati fotoaparata, vaditi bateriju ili "Memory Stick Duo" dok svijetli indikator pristupa jer možete oštetiti podatke unutarnje memorije. Obavezno napravite sigurnosne kopije podataka kako ih ne biste nepovratno izbrisali.

Napomene o snimanju/reprodukciji

- Prije snimanja važnih događaja izvedite probno snimanje kako bi se uvjerali da fotoaparata radi dobro.
- Fotoaparata nije otporan na prašinu, vodu i prskanje. Pročitajte "Mjere opreza" (str. 36) prije uporabe fotoaparata.
- Pazite da se fotoaparata ne smoči. Ukoliko voda dospije u fotoaparata, može uzrokovati kvarove koji se u pojedinim slučajevima možda neće moći popraviti.
- Fotoaparata ne usmjeravajte prema suncu ili drugim izvorima svjetlosti. To može uzrokovati nepopravljivo oštećenje fotoaparata.
- Fotoaparata ne koristite u blizini uređaja s jakim radiovalovima ili zračenjima, jer u tom slučaju uređaj neće dobro snimati ili reproducirati.
- Uporaba fotoaparata na pješćanim i prašnjavim lokacijama može uzrokovati kvarove.
- Ukoliko dođe do kondenzacije vlage, pričekajte da nestane prije uporabe fotoaparata (str. 36).
- Nemojte tresti ili udarati fotoaparata. Osim kvarova i nemogućnosti snimanja fotografija, može se dogoditi da više ne možete upotrebljavati medij za snimanje ili da se slikovni podaci oštete, izgube ili izbrišu.
- Prije uporabe očistite površinu bljeskalice. Toplina pri radu bljeskalice može uzrokovati prljanje površine bljeskalice ili lijepljenje prašine po površini što će rezultirati nedovoljnim svjetlom.

Napomene o LCD zaslonu

- LCD zaslon je proizveden visoko preciznom tehnologijom tako da preko 99,99% piksela radi ispravno. Ipak, mogu se trajno pojaviti sitne crne i/ili svijetle točkice u boji (bijele, crvene, plave ili zelene). To je normalno u procesu proizvodnje i ni na koji način ne utječe na snimljeni materijal.
- Kad baterija postane slaba, objektiv se možda neće pomicati. Umetnite napunjenu bateriju te ponovo uključite aparat.

O kompatibilnosti podataka

- Ovaj fotoaparata je usklađen s pravilima DCF (Design rule for Camera File system universal standard) univerzalnog standarda kojeg je temeljilo udruženje JEITA (Japan Electric and Information Technology Industries).
- Reprodukcijska slika snimljenih ovim fotoaparatom na drugoj opremi i reprodukcijska slika snimljenih ili editiranih na drugoj opremi na ovom fotoaparatu nije zajamčena.

Upozorenje o autorskim pravima

TV programi, filmovi, videovrpce i drugi materijali mogu biti zaštićeni autorskim pravima. Neovlašteno snimanje takvih materijala može biti u suprotnosti zakonima o autorskim pravima.

Kompenzacija za sadržaj snimanja

Sony ne preuzima odgovornost i nije dužan kompenzirati gubitak nesnimljenog materijala uslijed nepravilnosti na fotoaparatu, mediju za snimanje itd.

Prije početka

Provjera isporučenog pribora

- Punjač baterije BC-CSGB/BC-CSGC (1)

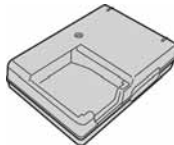

- Mrežni kabel (1)



- Punjiva baterija NP-BG1 (1)/
Kutija za bateriju (1)

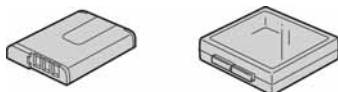

- USB, A/V višenamjenski kabel (1)

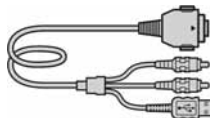

- Vrpca za nošenje oko ruke (1)



- CD-ROM (1)
 - s aplikacijskim softverom za Cyber-shot
 - "Cyber-shot Handbook"
 - "Cyber-shot Step-up Guide"
- Upute za uporabu (ovaj priručnik) (1)

Pričvrstite vrpca za nošenje na fotoaparat kako biste spriječili njegov pad, oštećenje i sl.

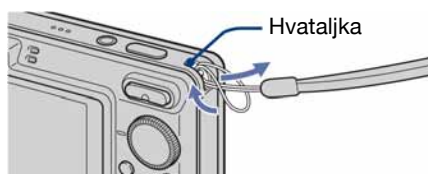

1 Priprema baterije

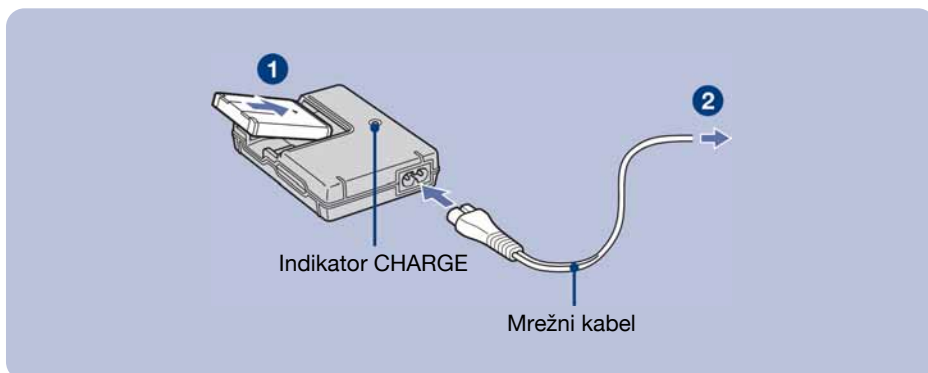

1 Umetnite bateriju u punjač.

2 Spojite punjač baterije u zidnu utičnicu.

Uključuje se indikator CHARGE i započinje punjenje.

Kad se indikator CHARGE isključi, punjenje je završeno (osnovno punjenje).

Ako nastavite puniti bateriju još sat vremena (potpuno punjenje), baterija će trajati nešto dulje.

Vrijeme punjenja

Vrijeme potpunog punjenja	Vrijeme osnovnog punjenja
Približno 330 min	Približno 270 min

- Potrebno vrijeme za potpuno punjenje sasvim prazne baterije pri temperaturi od 25°C. U nekim uvjetima punjenje može trajati dulje
- Za detalje o trajanju baterije i memorijskom kapacitetu pogledajte str. 30.
- Spojite punjač na lako dostupnu zidnu utičnicu.
- Čak i kad indikator CHARGE ne svijetli, punjač nije odspojen iz napajanja dok je god mrežni kabel spojen na utičnicu. Pojavi li se problem tijekom uporabe punjača, odmah izvucite mrežni kabel iz utičnice.
- Po završetku punjenja izvucite mrežni kabel iz utičnice i izvadite bateriju iz punjača.
- Uređaj je namijenjen za uporabu s kompatibilnim Sony baterijama.

2 Umetanje baterije/"Memory Stick Duo" kartice (opcija)

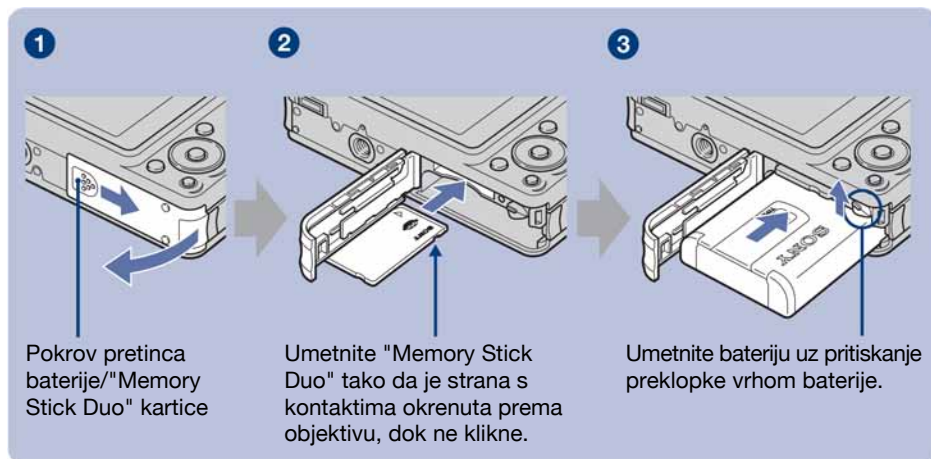

- 1** Otvorite pretinac baterije/"Memory Stick Duo" kartice.
- 2** Umetnite "Memory Stick Duo" (nije priložen) dokraja dok ne klikne.
- 3** Umetnite bateriju.
- 4** Zatvorite pokrov pretinca baterije/"Memory Stick Duo" kartice.

Ako nije umetnuta "Memory Stick Duo" kartica

Fotoaparat snima/reproducira slike pomoću unutarnje memorije (približno 15 MB).

Provjera preostalog kapaciteta baterije

Pritisnite tipku POWER za uključenje fotoaparata i provjerite kapacitet baterije na LCD zaslonu.

Indikator preostale baterije					
Opis ikona baterije	Kapacitet baterije je dostatan	Baterija je gotovo sasvim puna	Baterija je poluprazna	Baterija je slaba. Snimanje/reprodukcija će se uskoro zaustaviti.	Zamijenite bateriju napunjenom ili je napunite (indikator upozorenja trepće).

- Ako koristite bateriju NP-FG1 (opcija), nakon indikatora preostalog kapaciteta prikazu se također minute (60 Min).
- Potrebna je približno jedna minuta dok se prikaže točno preostalo vrijeme baterije.
- Prikazano preostalo vrijeme možda neće biti točno u određenim uvjetima.
- Kad uključite fotoaparat prvi put, prikazuje se izbornik Clock Set (str. 13).

Vađenje baterije/"Memory Stick Duo" kartice

Otvorite pokrov pretinca baterije/"Memory Stick Duo" kartice.

"Memory Stick Duo"

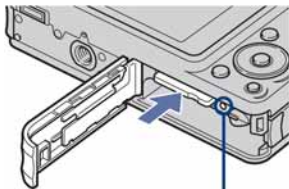

Indikator pristupa ne smije biti uključen. Jednom pritisnite "Memory Stick Duo".

Baterija

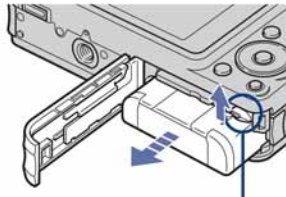

Pomaknite **preklopku za vađenje baterije**. Pripazite da vam baterija ne ispadne.

- Nikad nemojte otvarati pokrov baterije/"Memory Stick Duo" kartice ili isključivati fotoaparatus dok je uključen indikator pristupa. U protivnom se mogu uništiti podaci na "Memory Stick Duo" kartici/unutrašnjoj memoriji.

3 Uključivanje fotoaparata/podešavanje sata

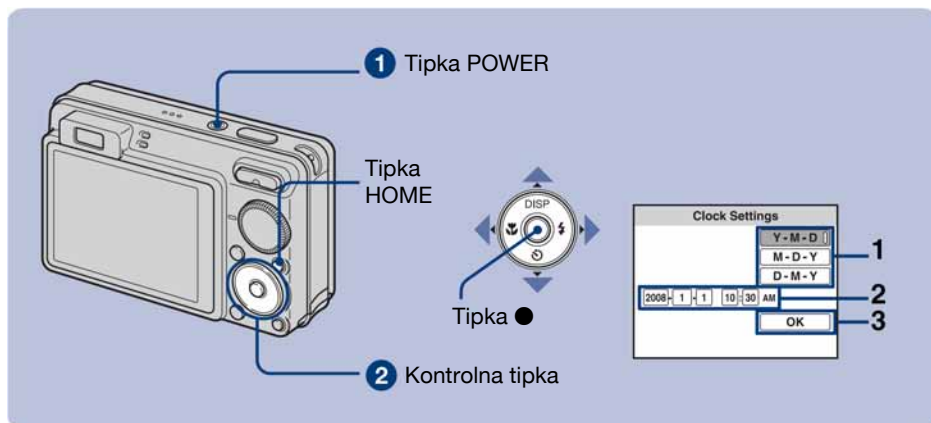

1 Pritisnite tipku POWER.

2 Podesite sat kontrolnim tipkama.

1 Odaberite format datuma tipkama ▲/▼, zatim pritisnite ●.

2 Odaberite pojedinačne parametre tipkama ◀/▶, brojčanu vrijednost podesite tipkama ▲/▼, zatim pritisnite ●.

3 Odaberite [OK] i pritisnite ●.

- Ovaj fotoaparat nema funkciju za unošenje datuma na sliku. Uporabom softvera "Picture Motion Browser" s CD-ROM-a (isporučeno) možete otisnuti ili spremiti slike s datumom.
- Ponoć je prikazana kao 12:00 AM, a podne kao 12:00 PM.

Za promjenu datuma i vremena

Pritisnite HOME i odaberite [⌚ Clock Settings] u izborniku [⚙ Settings] (str. 21, 22).

Kad se fotoaparat uključi

- Nakon umetanja baterije u aparat bit će potrebno neko vrijeme prije no što on bude spreman.
- Ukoliko se fotoaparat napaja baterijom, automatski se isključi nakon 3 minute mirovanja kako bi se spriječilo pražnjenje baterije (funkcija automatskog isključenja).

Jednostavno snimanje fotografija

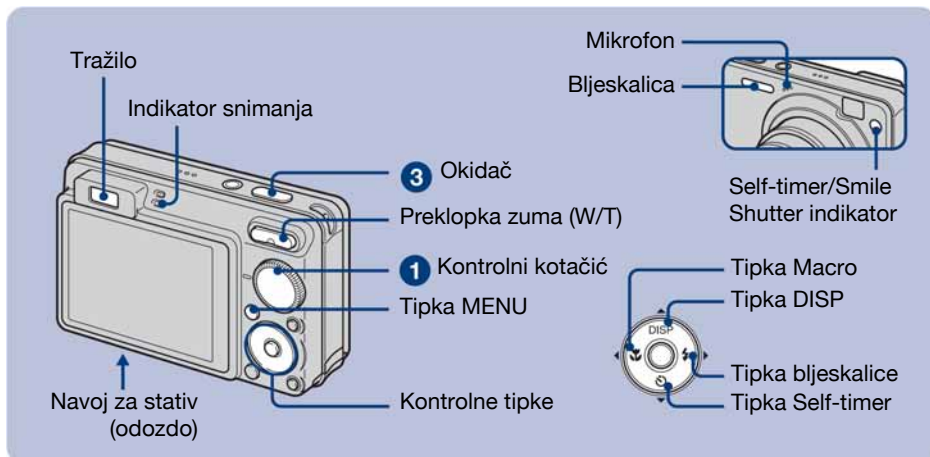

1 Kontrolnim kotačićem odaberite način snimanja.

Fotografija (automatsko podešavanje): Odaberite .

Videozapis: Odaberite .

2 Držite fotoaparat mirno, oslanjajući ruke na bokove.

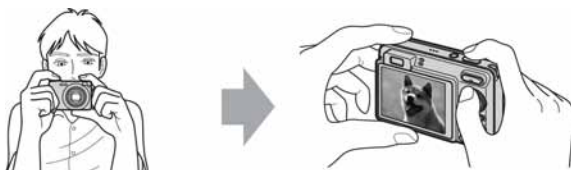

Objekt smjestite u sredinu okvira za izoštravanje.

3 Snimajte pritiskom na okidač.

Fotografija:

1 Pritisnite i zadržite okidač dopola za izoštravanje.

Indikator ● (AE/AF lock) trepće (zeleno), oglašava se zvuk, indikator prestaje treptati i stalno svijetli.

2 Pritisnite okidač dokraja.

Videozapis:

Dokraja pritisnite okidač.

Za zaustavljanje snimanja, ponovno dokraja pritisnite okidač.



Indikator AE/AF lock

- Najkraća udaljenost za snimanje iznosi otprilike 10 cm (W)/50 cm (T) (od objektiva).

Kontrolni kotačić/zum/bljeskalica/makro/self-timer/prikaz indikatora

Uporaba kontrolnog kotačića

Kontrolnim kotačićem odaberite željenu funkciju.

Automatsko podešavanje

Omogućuje jednostavno snimanje uz automatsko podešavanje.

EASY Jednostavno snimanje

Omogućuje jednostavno snimanje uz uporabu lako vidljivih indikatora.

P Programirano snimanje

Omogućuje snimanje uz automatsko podešavanje ekspozicije (brzine zatvarača i otvora blende).

Također možete odabrati različite postavke iz izbornika.

Videozapisi

Omogućuje snimanje videozapisa

High Sensitivity

Snimanje fotografija bez bljeskalice čak i uz slabije osvjetljenje.

Smile Shutter

Fotoaparatski automatski snima kad prepozna smiješak osobe u kadru (str. 17).

Soft Snap

Snimanje ljudi uz topao efekt.

Landscape

Snimanje uz izoštravanje udaljenih objekata.

Twilight Portrait

Snimanje oštrih slika osoba na tamnim mjestima bez gubitka noćnog ugođaja.

SCN* Scene Selection

Odabir načina snimanja u izborniku.

* **Scene Selection u SCN modu**

Pritisnite MENU i odaberite postavku.

Twilight

Snimanje noćnih prizora bez gubitka noćnog ugođaja.

Beach

Snimanje na obali mora ili jezera uz vjerniji prikaz plavetnila vode.

Snow

Jasnije snimanje bijelih prizora na snijegu.

Fireworks

Snimanje vatrometa u punom sjaju.

Underwater

Snimanje pod vodom uz prirodne boje uporabom vodonepropusnog kućišta.

W/T Uporaba zuma

Pritisnite T za zumiranje ili W za poništenje zuma.

Flash (Odabir načina rada bljeskalice za snimanje fotografija)

Više puta pritisnite kontrolnu tipku  dok ne odaberete željeni način rada bljeskalice.

 : Flash Auto

Aktivira se ako nema dovoljno svjetla ili je objekt osvijetljen straga (standardno podešenje)

 : Uvijek se aktivira

 : Slow synchro (u skladu s uvjetima)

Brzina zatvarača je manja na tamnim mjestima kako bi se jasno snimila neosvijetljena pozadina.

 : Bljeskalica je isključena.

Macro (Snimanje izbliza)

Više puta pritisnite kontrolnu tipku  dok ne odaberete željeni način snimanja.

 : Automatsko

Fotoaparat automatski izoštrava od udaljenih objekata na krupni kadar.

Obično možete koristiti ovo podešenje fotoaparata.

 : Macro

Fotoaparat izoštrava prvenstveno objekte u prvom planu. Koristite ovo podešenje za snimanje bliskih objekata.

Uporaba self-timera

Pritisnite više puta kontrolnu tipku  za odabir željenog načina.

 : Bez uporabe self-timera

 : Vrijeme odgode self-timera 10 sekundi

 : Vrijeme odgode self-timera 2 sekunde

Kad pritisnete okidač, trepće indikator self-timera i oglašava se zvučni signal do otvaranja zatvarača.

DISP Promjena prikaza na zaslonu

Pritisnite kontrolnu tipku  (DISP).

Svaki put kad pritisnete  (DISP), prikaz se mijenja na sljedeći način:

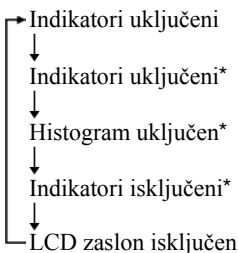

* Osvjetljenje LCD zaslona se vraća na normalnu vrijednost.

Snimanje s funkcijom Smile Shutter

Kad fotoaparat detektira osmijeh, automatski snima.

1 Odaberite 😊 (Smile Shutter) mod kontrolnim kotačićem.

2 Pritisnite okidač dokraja za podešavanje Smile Detection moda.

Aktivira se pripravno stanje funkcije Smile Shutter.

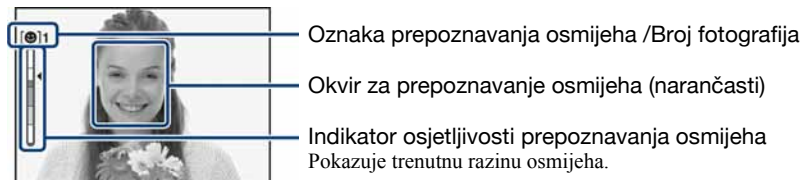

Kad razina osmijeha dosegne podešenu osjetljivost prepoznavanja osmijeha (koju pokazuje ◀), fotoaparat automatski okida i snima do šest slika. Nakon snimanja slike, svijetli Smile Shutter indikator.

3 Pritisnite okidač dokraja ponovno za izlazak iz Smile Shutter moda.

- Kad je Smile Shutter u pripravnom stanju, indikator snimanja (narančasti) trepće.
- Snimanje pomoću funkcije Smile Shutter završi automatski kad se "Memory Stick Duo" ili unutrašnja memorija napuni ili kad se snimi šest slika.
- Možete odabrati objekt koji ima prioritet kod prepoznavanja osmijeha funkcijom [Smile Detection] (str. 24).
- Ako fotoaparat ne prepoznaje osmijeh, podesite [Smile Detection Sensitivity] (str. 24).
- Fotoaparat možete podesiti da automatski snimi sliku kad se bilo koja osoba prikazana u okviru za prepoznavanje osmijeha (narančasti) nasmiješi nakon pritiska okidača dokraja.
- Slika možda neće biti izoštrena ako se udaljenost između fotoaparata i objekta promijeni nakon pritiska okidača dokraja. Možda se neće postići odgovarajuća ekspozicija ako se promijene svjetlosni uvjeti okoline.
- Prepoznavanje lica možda neće raditi pravilno u sljedećim uvjetima:
 - Kad je pretamno ili presvijetlo.
 - Kad su lica djelomično prekrivena naočalama, maskama, šeširima, itd.
 - Kad osobe koje snimate nisu okrenute prema fotoaparatu.
- Ovisno o uvjetima, fotoaparat možda neće pravilno prepoznati osmijeh.
- Ne možete koristiti funkciju digitalnog zuma.
- Ne možete mijenjati razinu zuma kad je Smile Shutter u pripravnom stanju.

Pregled/brisanje slika

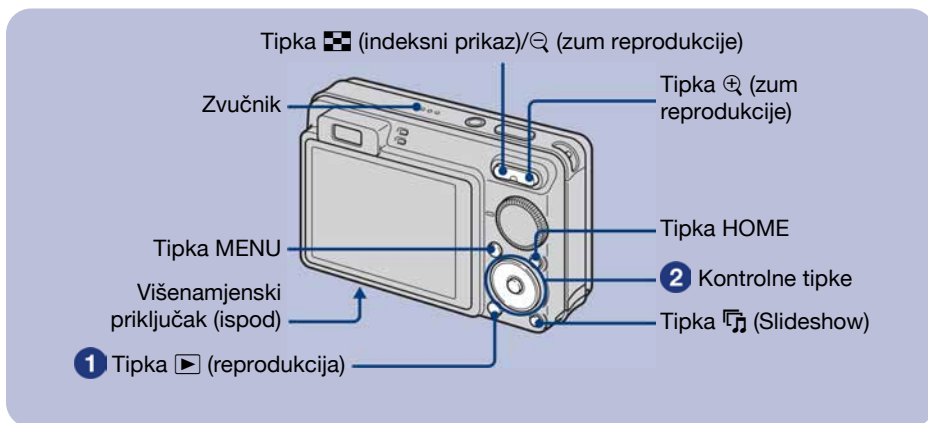

1 Pritisnite tipku [play icon] (reprodukcija).

Pritisnete li tipku [play icon] dok je fotoaparat isključen, uključit ćete ga u reprodukcijski mod. Ponovnim pritiskom aktivira se mod snimanja.

2 Odaberite sliku kontrolnim tipkama [left/right arrow icons].

Videozapis:

Pritisnite [stop icon] za reprodukciju videozapisa. (Pritisnite [stop icon] ponovno za zaustavljanje.)

Pritisnite [right arrow icon] za prijelaz naprijed ili [left arrow icon] za prijelaz unatrag. (Pritisnite [stop icon] za normalnu reprodukciju.)

Pritisnite [down arrow icon] za prikaz izbornika za podešavanje glasnoće, zatim podesite razinu glasnoće tipkama [left/right arrow icons].

- Možda nećete moći reproducirati snimke snimljene ranijim modelima Sony fotoaparata. Pritisnite tipku HOME, odaberite [Folder View] izbornika [View Images] i zatim reproducirajte snimke.

[trash icon] Brisanje slika

1 Prikažite sliku koju želite izbrisati i zatim pritisnite MENU.

2 Odaberite [Delete] tipkama [up/down arrow icons] i odaberite [This Image] tipkama [left/right arrow icons], zatim pritisnite [stop icon].

3 Odaberite [OK] tipkom [up arrow icon], zatim pritisnite [stop icon].





[magnifying glass icon] Prikaz povećane slike (zum reprodukcije)

Dok je prikazana fotografija, pritisnite [magnifying glass icon]. Za smanjenje pritisnite [magnifying glass icon].

Za pomicanje povećanog dijela, pritisnite [up/down arrow icons] i [left/right arrow icons].

Za povratak na normalnu veličinu slike, pritisnite [stop icon].

Indeksni prikaz slika

Pritisnite  (indeksni prikaz) za prikaz indeksnog izbornika dok je prikazana fotografija. Zatim tipkama /// odaberite sliku.

Za povratak na prikaz jedne slike, pritisnite .

• Sa standardnim podešenjima, slike se prikazuju na način Date View (kad koristite "Memory Stick Duo") ili Folder View (kad koristite unutrašnju memoriju).

Način prikaza možete promijeniti odabirom opcije  [View Images] izbornika HOME (str. 22).

• Svakim pritiskom tipke  (indeksni prikaz), broj slika u indeksnom prikazu se mijenja.

Brisanje slika u indeksnom prikazu



1 Pritisnite MENU dok je prikazan indeksni izbornik.

2 Odaberite [Delete] tipkama / i odaberite [Multiple Images] tipkama /, zatim pritisnite .

3 Tipkama /// odaberite sliku koju želite obrisati i pritisnite .

Uz sliku je prikazana oznaka .

Za poništenje odabira, odaberite sliku određenu za brisanje, zatim ponovno pritisnite .

4 Pritisnite MENU i tipkom  odaberite [OK], zatim pritisnite .

• Za brisanje svih slika u raspon datuma/mapi, odaberite [All Images in Date Range]/[All In This Folder] u koraku 2, zatim pritisnite .

Reprodukcija slika u nizu s efektima i glazbom (Slideshow)



1 Pritisnite tipku  (Slideshow).

Prikaže se izbornik.

2 Pritisnite tipku  (Slideshow) ponovno.

Glazba će se mijenjati zajedno s opcijom [Effects]. Možete također prenositi i mijenjati glazbu po želji.

Za prijenos i mijenjanje glazbe, postupite na sljedeći način.

① Pritisnite tipku HOME. Zatim odaberite  Music Tool → [Download Music] u  [Slideshow] (str. 22).

② Instalirajte softver s CD-ROM-a (isporučen) na računalo.

③ Spojite fotoaparat i računalo USB kabelom.

④ Pokrenite "Music Transfer" instaliran na računalo i promijenite glazbu.

Za detalje o mijenjanju glazbe, pogledajte Help softvera "Music Transfer".

Gledanje slika na zaslonu TV prijemnika

Spojite fotoaparata na TV prijemnik pomoću višenamjenskog kabela (isporučen).

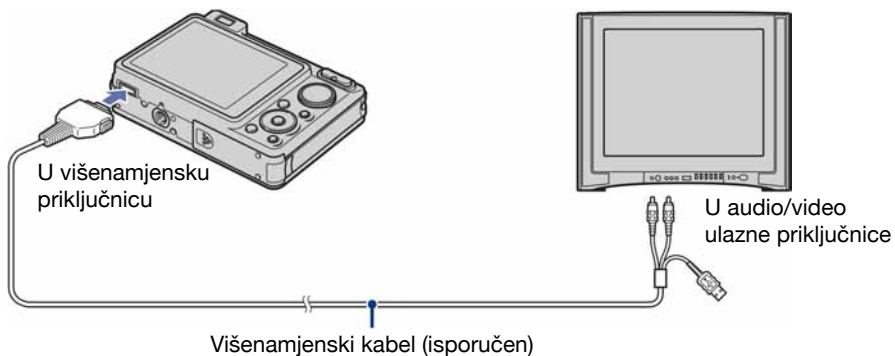

Za gledanje na HD (High Definition) TV-u potreban je HD Output adapterski kabel (opcija).

- Podesite li veličinu slike na [16:9], možete snimati fotografije u veličini koja će ispuniti zaslon HD TV prijemnika.
- Nije moguće gledati videozapise u [HD (1080i)] formatu. Pri snimanju videozapisa, podesite [COMPONENT] na [SD].

Upoznavanje funkcija – HOME/Menu

Uporaba izbornika HOME

Izbornik HOME je izbornik za pristup svim funkcijama fotoaparata i može se pozvati bez obzira na trenutni način rada (snimanje/reprodukcija).

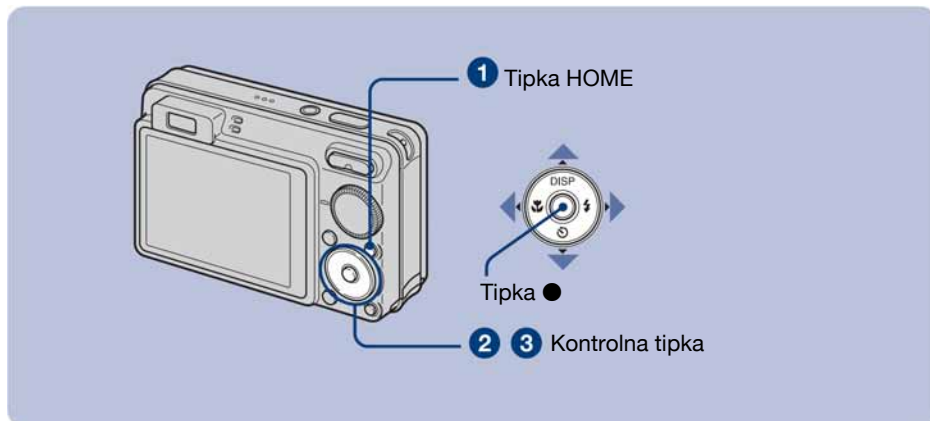

1 Pritisnite HOME za prikaz izbornika HOME.

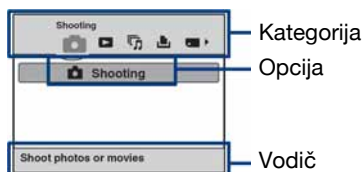

2 Odaberite željenu kategoriju kontrolnim tipkama ◀/▶.

3 Odaberite željenu opciju tipkama ▲/▼, zatim pritisnite ●.

Kad odaberete kategoriju  (Manage Memory) ili  (Settings)

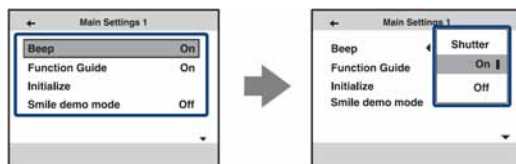

1 Odaberite željeno podešenje tipkama ▲/▼, zatim pritisnite ●.







- Izbornik HOME se prikaže kad pritisnete ◀.

2 Odaberite podešenje tipkama ▲/▼, zatim pritisnite ●.

- Aparat se podesi u mod snimanja ili reprodukcije ponovnim pritiskom tipke HOME.

Opcije izbornika HOME

Pritisnite tipku HOME za prikaz sljedećih opcija. Detalji o opcijama prikazuju se na zaslonu pomoću vodiča.

Kategorija	Opcije
 Shooting	Shooting
 View Images	Date View Folder View Favorites
 Slideshow	Slideshow Music Tool Download Music Format Music
 Print	Print
 Manage Memory	Memory Tool Memory Stick Tool Format Change REC. Folder Create REC. Folder Copy Internal Memory Tool Format
 Settings	Main Settings Main Settings 1 Beep Initialize Function Guide Smile demo mode Main Settings 2 USB Connect Video Out COMPONENT Wide Zoom Display Shooting Settings Shooting Settings 1 AF Illuminator AF Mode Conversion Lens Grid Line Digital Zoom Shooting Settings 2 Auto Orientation Auto Review Clock Settings Language Setting

Uporaba opcija izbornika

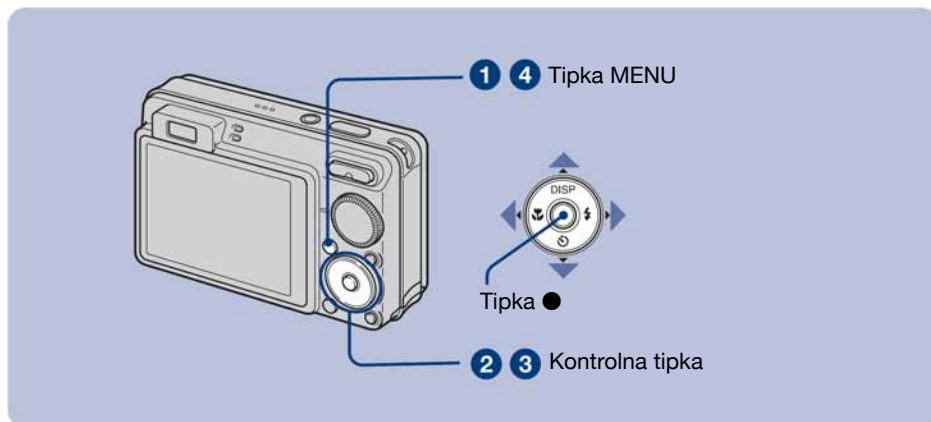

1 Pritisnite MENU za prikaz izbornika.

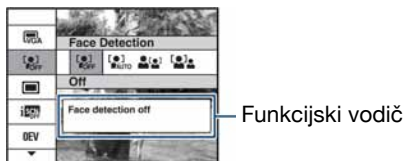

- Izbornik će se prikazati samo u funkciji snimanja i reprodukcije.
- Ovisno o odabranom načinu rada, bit će prikazane različite opcije.

2 Odaberite željenu opciju kontrolnim tipkama ▲/▼.

- Ako se željena opcija ne vidi, nastavite pritiskati ▲/▼ dok se opcija ne pojavi na zaslonu.

3 Odaberite željeno podešenje kontrolnim tipkama ◀/▶.

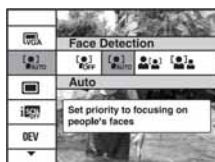

- Ako se željena opcija ne vidi, nastavite pritiskati ◀/▶ dok se opcija ne pojavi na zaslonu.
- Pritisnite ● nakon odabira opcije u reprodukcijском modu.

4 Pritisnite MENU za isključenje izbornika.













Opcije izbornika

Raspoložive opcije izbornika razlikuju se ovisno o funkcijskom modu fotoaparata (snimanje/reprodukcija) te o položaju kontrolnog kotačića. Na zaslonu se prikazuju samo dostupne opcije.

Izbornik snimanja

Scene Selection	Odabir već podešenih postavki za određene uvjete snimanja.
Image Size	Odabir veličine fotografije.
Flash	Odabir podešenja bljeskalice u modu jednostavnog snimanja.
Face Detection	Odabir prioritetnog objekta za izoštravanje pri uporabi funkcije detekcije lica.
Smile Detection	Odabir prioritetnog objekta za Smile Shutter funkciju.
Smile Detection Sensitivity	Podešavanje razine osjetljivosti za prepoznavanje osmijeha.
REC Mode	Odabir načina kontinuiranog snimanja.
Scene Recognition	Fotoaparat automatski prepoznaje uvjeta snimanja i zatim snima.
EV	Podešavanje ekspozicije.
ISO	Odabir osjetljivosti na svjetlo.
Metering Mode	Odabir načina mjerenja svjetla.
Focus	Promjena načina izoštravanja.
White Balance	Podešavanje tonova boje.
Underwater White Balance	Podešavanje tonova boje kod podvodnog snimanja.
Flash Level	Podešavanje intenziteta bljeskalice.
Red Eye Reduction	Smanjenje efekta crvenih očiju.
DRO	Optimiziranje svjetline i kontrasta.
Color Mode	Promjena živosti slike ili dodavanje posebnih efekata.
SteadyShot	Sprečavanje zamućenja.
 Shooting Settings	Odabir podešenja za snimanje.

Izbornik za reprodukciju

 (Delete)	Brisanje snimaka.
 (View Mode)	Prebacivanje u View Mode (reprodukcija).
 (Date List)	Odabir datuma reprodukcije.
 (Filter by Faces)	Reprodukcija snimaka filtriranih prema određenom kriteriju.
 (Add/Remove Favorites)	Registriranje ili brisanje snimaka iz Favorites.
 (Slideshow)	Reprodukcija niza fotografija.
 (Retouch)	Retuširanje snimaka.
 (Multi-Purpose Resize)	Mijenjanje veličine slike prema primjeni.
 (Protect)	Sprečavanje slučajnog brisanja.
DPOF	Dodavanje oznake za ispis na fotografiju koju želite otisnuti.
 (Print)	Ispis fotografija pomoću PictBridge-kompatibilnog pisača.
 (Rotate)	Zakretanje fotografije.
 (Select Folder)	Odabir mape za pregled slika.

Uporaba računala

Slike snimljene fotoaparatom mogu se gledati na računalu. Također možete bolje nego ikad iskoristiti svoje slike i videozapise pomoću isporučenog softvera. Podrobnosti potražite u "Cyber-shot priručniku" na isporučenom CD-ROM-u.

Podržani operativni sustavi za USB povezivanje i aplikacijski softver (isporučen)

	Windows korisnici	Macintosh korisnici
USB povezivanje	Windows 2000 Professional SP4, Windows XP* SP2, Windows Vista*	Mac OS 9.1/9.2/Mac OS X (v10.1 do v10.5)
Aplikacijski softver "Picture Motion Browser"	Windows 2000 Professional SP4, Windows XP* SP2, Windows Vista*	nije kompatibilan

* 64-bitne verzije i Starter (Edition) nisu podržane.

- Mora biti instaliran navedeni operativni sustav (OS) pri isporuci. Nadograđeni sustavi nisu podržani.
- Ako vaš OS ne podržava USB povezivanje, kopirajte snimke ulaganjem "Memory Stick Duo" kartice u Memory Stick utor na vašem računalu, ili koristite komercijalno nabavljivi Memory Stick čitač/pisač.
- Za dodatne detalje o preporučenoj konfiguraciji za "Picture Motion Browser" pogledajte "Cyber-shot priručnik".



Prikaz uputa "Cyber-shot Handbook"

"Cyber-shot Handbook" na isporučenom CD-ROM-u detaljno objašnjava uporabu fotoaparata. Za čitanje ovog priručnika potreban vam je Adobe Reader.

Korisnici Windows sustava

- 1 Uključite računalo i umetnite isporučeni CD-ROM disk u CD-ROM pogon. Pojavljuje se sljedeći izbornik.



Kad kliknete [Cyber-shot Handbook] tipku, prikazuje se zaslon za kopiranje "Cyber-shot Handbook" priručnika.

- 2 Slijedite upute na zaslonu za kopiranje.
 - Kad kliknete na tipku "Cyber-shot Handbook", automatski će se instalirati i "Cyber-shot Step-up Guide".
- 3 Nakon završetka instalacije, dvaput kliknite ikonu na radnoj površini.

Korisnici Macintosh računala

- 1 Uključite računalo i umetnite isporučeni CD-ROM disk u CD-ROM pogon.
- 2 Odaberite mapu [Handbook] i na svoje računalo kopirajte "Handbook.pdf" pohranjen u mapu [GB].
- 3 Nakon završetka kopiranja, dvaput kliknite "Handbook.pdf"

Indikatori na zaslonu

Svakim pritiskom na tipku ▲ (DISP), prikaz na zaslonu se mijenja (str. 16).

Kod snimanja fotografija

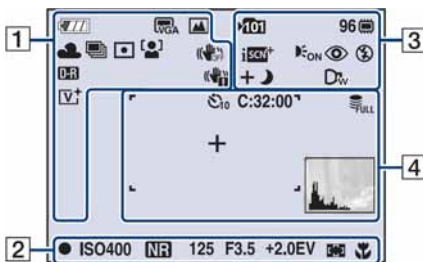

- Prikaz indikatora je ograničen u modu jednostavnog snimanja.

Kod snimanja videozapisa

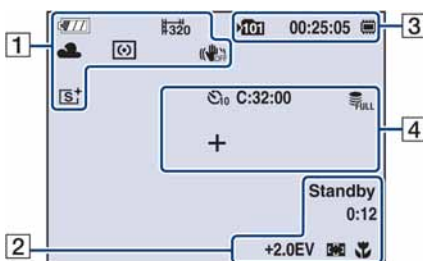

Kod reprodukcije

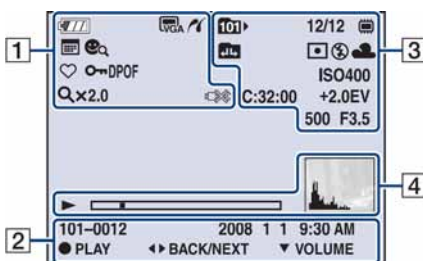

1

	Preostalo trajanje baterije
	Indikator slabe baterije
	Veličina slike <ul style="list-style-type: none"> • 8M je samo za DSC-W150. • 10M je samo za DSC-W170.
	Kontrolni kotačić/Izbornik (Scene Selection)
	Kontrolni kotačić (Program Auto)
	Ravnoteža bijele boje
	Način snimanja/Bracket mod
	Način mjerenja svjetla
	Detekcija lica/Detekcija osmijeha
	SteadyShot
	DRO
	Upozorenje na vibracije
	Indikator osjetljivosti detekcije osmijeha/Broj slika
	Uvećanje zuma
	Efekt boje
	PictBridge veza
	Mod reprodukcije
	Filtriranje prema licima

	Favoriti
	Zaštita snimke
DPOF	Oznaka za ispis (DPOF)
Qx2.0	Uvećanje zuma
VOL. ■■■■■■■■	Indikator glasnoće
	PictBridge veza

2

	AE/AF lock
ISO400	ISO broj
NR	NR slow shutter
125	Brzina zatvarača
F3.5	Otvor blende
+2.0EV	Ekspozicija
	Indikator okvira AF tražila
1.0m	Pohranjena udaljenost izoštravanja (poluručno)
	Makro snimanje
REC Standby	Pripravno stanje/snimanje videozapisa
0:12	Vrijeme snimanja (minute : sekunde)
101-0012	Broj mape-datoteke
2008 1 1 9:30 AM	Datum snimanja/vrijeme reprodukcije slike
● STOP ● PLAY	Vodič za reprodukciju
◀▶ BACK/NEXT	Odabir slika
▼ VOLUME	Podešavanje glasnoće

3

	Mapa za snimanje
	Mapa za reprodukciju
96	Preostali broj mogućih snimaka
8/8 12/12	Broj slike/Broj snimljenih slika u odabranoj mapi
00:25:05	Preostalo vrijeme snimanja (sati : minute : sekunde)

	Medij za snimanje/reprodukciju ("Memory Stick Duo", unutarnja memorija)
	Promjena mape
	Prepoznavanje scene
	AF osvjetljenje
	Funkcija smanjenja efekta crvenih očiju
	Način mjerenja svjetla
	Način rada bljeskalice
	Punjenje bljeskalice
	Ravnoteža bijele boje
C:32:00	Dijagnostički pokazivač
ISO400	ISO broj
+2.0EV	Ekspozicija
500	Brzina zatvarača
F3.5	Otvor blende
	Konverzijska leća

4

	Self-timer
C:32:00	Dijagnostički pokazivač
	Popunjena baza podataka
	Okvir AF tražila
+	Končanica za mjerenje ekspozicije u točki
	Indikator reprodukcije
	Skala reprodukcije
	Histogram <ul style="list-style-type: none"> se pojavljuje kad nije moguć prikaz histograma.

Trajanje baterija i kapacitet memorije

Trajanje baterije i broj slika koje se mogu snimiti/pregledati

Podaci u sljedećim tablicama se odnose na rad s punim kapacitetom isporučene baterije i temperaturom od 25 °C. Broj slika koje možete snimiti ili pregledati je približan i podrazumijeva promjenu "Memory Stick Duo" kartice ukoliko je potrebno.

Stvarne vrijednosti mogu biti manje od navedenih, ovisno o uvjetima uporabe.

Pri snimanju fotografija

LCD zaslon	Trajanje baterije (min)	Broj slika
DSC-W170		
Uključen	Oko 195	Oko 390
Isključen	Oko 230	Oko 460
DSC-W150		
Uključen	Oko 200	Oko 400
Isključen	Oko 240	Oko 480

- Snimanje u sljedećim uvjetima:
 - Opcija [REC Mode] podešena na [Normal].
 - Opcija [AF Mode] podešena na [Single].
 - Opcija [SteadyShot] je podešena na [Shooting].
 - Jedno snimanje svakih 30 sekundi.
 - Zum se prebacuje između W i T.
 - Jedno aktiviranje bljeskalice svaka dva snimanja.
 - Jedno uključenje/isključenje svakih deset puta.
- Postupak mjerenja se temelji na standardu CIPA. (CIPA: Camera & Imaging Products Association)
- Broj slika za snimanje/trajanje baterije se ne mijenja ovisno o veličini slike.

Kod pregleda fotografija

Trajanje baterije (min)	Broj slika
Oko 410	Oko 8200

- Pregled fotografija redom u intervalima od oko tri sekunde.

Napomene o bateriji

- Kapacitet baterije se vremenom smanjuje.
- Broj slika koje možete snimiti/pregledati i vijek trajanja baterije se smanjuju u sljedećim uvjetima:
 - Niska temperatura okoliša.
 - Učestala uporaba bljeskalice.
 - Učestalo uključivanje/isključivanje fotoaparata.
 - Česta uporaba zuma.
 - Uključeno jače osvjetljenje LCD zaslona.
 - Opcija [AF Mode] je podešena na [Monitor].
 - Opcija [SteadyShot] je podešena na [Continuous].
 - Kapacitet baterije je slab.
 - Funkcija Face Detection je uključena.

Broj fotografija i vrijeme snimanja videozapisa

Broj fotografija i vrijeme snimanja videozapisa mogu se razlikovati ovisno o uvjetima snimanja i mediju.

- Čak i ako je kapacitet medija za snimanje jednak navedenom u donjoj tablici, broj fotografija koje se mogu snimiti i duljina videozapisa se mogu razlikovati.
- Možete odabrati veličinu slike koja će se koristiti kod snimanja iz izbornika (str. 23, 24).

Približan broj fotografija koje je moguće snimiti

DSC-W170

(Jedinice: Slike)

Kapacitet Veličina	Unutarnja memorija	"Memory Stick Duo" kartica formatirana na fotoaparatu						
		Oko 15MB	128MB	256MB	512MB	1GB	2GB	4GB
10M	3	32	58	120	246	496	982	1973
5M	6	51	92	190	390	786	1556	3127
3M	10	81	148	305	625	1261	2497	5016
VGA	96	782	1420	2932	6000	12102	23956	48138
3:2 (8M)	3	32	58	121	248	500	990	1990
16:9 (7M)	4	34	61	127	261	526	1042	2093
16:9 (2M)	16	132	236	489	1001	2018	3995	8025

DSC-W150

(Jedinice: Slike)

Kapacitet Veličina	Unutarnja memorija	"Memory Stick Duo" kartica formatirana na fotoaparatu						
		Oko 15MB	128MB	256MB	512MB	1GB	2GB	4GB
8M	4	39	72	149	306	618	1223	2457
5M	6	51	92	190	390	786	1556	3127
3M	10	81	148	305	625	1261	2497	5016
VGA	96	782	1420	2932	6000	12102	23956	48138
3:2 (7M)	4	40	73	151	309	624	1235	2482
16:9 (6M)	5	42	77	159	326	658	1303	2617
16:9 (2M)	16	132	236	489	1001	2018	3995	8025

- Broj slika se odnosi na situaciju u kojoj je [REC Mode] podešen na [Normal].
- Ako je broj preostalih slika veći od 9 999, na LCD zaslonu se prikazuje ">9999".
- Ako je slika snimljena starijim Sonyjevim modelom i reproducira se na ovom fotoaparatu, možda neće biti prikazana u stvarnoj veličini.

Približno vrijeme snimanja videozapisa

Vrijednosti u donjoj tablici odnose se na približno maksimalno vrijeme snimanja svih videodata-toteka. Maksimalno kontinuirano vrijeme snimanja videozapisa iznosi oko 10 minuta.

(Jedinice: sati: minute: sekunde)

Kapacitet Veličina	Unutarnja memorija	"Memory Stick Duo" kartica formatirana na fotoaparatu						
	Oko 15MB	128MB	256MB	512MB	1GB	2GB	4GB	8GB
640(Fine)	–	–	0:02:50	0:06:00	0:12:30	0:25:10	0:49:50	1:40:10
640(Standard)	0:00:40	0:05:50	0:10:30	0:22:00	0:45:00	1:30:50	2:59:40	6:01:00
320	0:02:50	0:23:20	0:42:30	1:28:00	3:00:00	6:03:10	11:59:00	24:04:10

- Videozapise veličine [640(Fine)] možete snimiti samo na "Memory Stick PRO Duo".
- Ovaj fotoaparat ne podržava HD snimke ili reprodukciju za videozapise.

U slučaju problema

U slučaju problema s fotoaparatom, pokušajte sa sljedećim rješenjima.

- 1 **Provjerite dolje navedene opcije i pogledajte "Cyber-shot priručnik" (PDF).**
Ako se na zaslonu pojavi oznaka "C/E:□□:□□", pogledajte "Cyber-shot priručnik".

- 2 **Izvadite bateriju i ponovno je uložite nakon otprilike jedne minute te uključite fotoaparata.**

- 3 **Resetirajte postavke (str. 22).**

- 4 **Obratite se Sony prodavatelju ili najbližem Sony servisu.**

Molimo da obratite pažnju na činjenicu da odnošenjem fotoaparata na servis ovlašćujete osoblje da po potrebi provjeri sadržaj unutarnje memorije.

Baterija i napajanje

Nije moguće uložiti bateriju u fotoaparata.

- Bateriju uložite tako da njenim vrhom potisnete ručicu za izbacivanje baterije (str. 11).

Fotoaparata se ne može uključiti.

- Nakon stavljanja baterije, fotoaparatu će možda trebati neko vrijeme da počne raditi.
- Pravilno stavite bateriju (str. 11).
- Baterija je prazna. Stavite napunjenu bateriju (str. 10).
- Baterija je istrošena. Zamijenite je novom.
- Upotrijebite preporučenu vrstu baterije.

Fotoaparata se odjednom isključuje.

- Ako ne koristite fotoaparata približno tri minute dok je uključen, on se automatski isključuje kako bi se spriječilo trošenje baterije. Ponovno uključite fotoaparata (str. 13).
- Baterija je istrošena. Zamijenite je novom.

Prikaz preostalog trajanja baterija nije ispravan.



- Dugo vremena ste koristili fotoaparata na iznimno visokoj ili niskoj temperaturi.
- Došlo je do odstupanja u prikazu preostalog trajanja baterije. Potpuno ispraznite, a zatim napunite bateriju.
- Baterija je prazna. Stavite napunjenu bateriju (str. 10).
- Baterija je istrošena. Zamijenite je novom.

Baterija se ne može puniti.

- Bateriju ne možete puniti pomoću AC adaptera (opcija). Puniti je punjačem.

Snimanje fotografija/videozapisa

Fotoaparata ne snima.

- Provjerite kapacitet unutarnje memorije ili "Memory Stick Duo" kartice (str. 31). Ako je pun, postupite na jedan od sljedećih načina:
 - Izbrišite nepotrebne slike (str. 18).
 - Zamijenite "Memory Stick Duo".
- Ne možete snimati slike dok puniti bljeskalicu.
- Kad snimate fotografije, podesite kontrolni kotačić na neki drugi položaj osim .
- Kad snimate videozapise, podesite kontrolni kotačić na .
- Kod snimanja videozapisa veličina slike je podešena na [640(Fine)]. Postupite na jedan od sljedećih načina:
 - Veličinu slike podesite na neku drugu vrijednost osim [640(Fine)].
 - Uložite "Memory Stick PRO Duo".

Prilikom snimanja vrlo svijetlog objekta pojavljuju se vertikalne pruge.

- To je pojava poznata kao razmazivanje uslijed koje se na slici pojavljuju bijele, crvene, ljubičaste ili druge pruge i ne predstavlja kvar.

Pregled snimaka

Fotoaparatus ne može reproducirati snimke.

- Pritisnite tipku  (reprodukcija) (str. 18).
- Promijenili ste naziv mape/datoteke na računalu.
- Reprodukcijska snimka na fotoaparatu nije zajamčena ako je snimka obrađena na računalu ili snimljena drugim fotoaparatom.
- Fotoaparatus je u USB načinu rada. Obrišite USB vezu.
- Reprodukcijska snimka nije moguća dok je Smile Shutter u pripravnog stanju. Izadite iz pripravnog stanja pritiskom okidača dokraja.
- Uzrok je kopiranje slika s računala na "Memory Stick Duo" bez uporabe "Picture Motion Browser". Reproducirajte takve slike u Folder View (str. 22).
- Možda nećete moći reproducirati neke slike pohranjene na "Memory Stick Duo" snimljene ranijim Sony modelima. Reproducirajte ih u Folder View (str. 22).

Nemojte fotoaparata ostavljati na sljedećim mjestima

- Na jako vrućim mjestima, primjerice u automobilu parkiranim na izravnom suncu. Moglo bi se deformirati kućište fotoaparata ili može doći do kvara.
- Pod izravnim sunčevim svjetlom ili pored radijatora. Moglo bi doći do gubitka boje ili deformiranja kućišta, što može prouzročiti kvar.
- Na mjestima izloženim jakim vibracijama.
- Pored jakih magneta.
- Na pješčanim ili prašnim mjestima.
Pazite da u fotoaparata ne uđe pijesak ili prašina, što može uzrokovati kvar, u nekim slučajevima nepopravljiv.

O nošenju

Ne sjedajte na stolac i sl. s fotoaparatom u stražnjem džepu hlača ili suknje, jer se tako fotoaparata može oštetiti.

O čišćenju

Čišćenje LCD zaslona

Čistite površinu zaslona priborom za čišćenje LCD zaslona (opcija) za uklanjanje otisaka prstiju, prašine itd.

Čišćenje leće objektivna

Otiske prstiju, prašinu itd. brišite mekom krpom.

Čišćenje vanjskih dijelova fotoaparata

Očistite površinu fotoaparata mekom krpom lagano navlaženom u vodi, zatim je obrišite suhom krpom. Nemojte koristiti sljedeća sredstva jer mogu oštetiti kućište.

- Kemijski proizvodi: razrjeđivač, benzin, alkohol, jednokratne krpe, repelenti, kreme za sunčanje ili insekticidi.
- Fotoaparata ne dodirujte rukama na kojima imate gore navedena sredstva.
- Fotoaparata ne smije biti u dugotrajnom kontaktu s gumom ili vinilom.

O radnoj temperaturi

Fotoaparata se može koristiti na temperaturi od 0°C do 40°C. Snimanje na izuzetno niskim ili visokim temperaturama izvan spomenutog opsega se ne preporučuje.

O kondenzaciji vlage

Ako fotoaparata unesete izravno iz hladnog u topli prostor ili ga ostavite u jako vlažnoj prostoriji, unutar njega ili na vanjskim dijelovima može se kondenzirati vlaga. Dođe li do toga, fotoaparata neće ispravno raditi.

Ako se u fotoaparatu kondenzirala vlaga

Isključite fotoaparata i pričekajte približno jedan sat da vlaga ishlapi. Obratite pozornost da snimanje jasnih slika nije moguće ako pokušate snimati dok je u unutrašnjosti objektivna ostala vlaga.

O ugrađenoj punjivoj bateriji

Ovaj fotoaparata ima ugrađenu punjivu bateriju kako bi se sačuvao podatak o datumu i vremenu bez obzira na to je li fotoaparata uključen ili isključen.

Ta se baterija uvijek puni sve dok koristite fotoaparata. Međutim, ako koristite fotoaparata samo nakratko, ona se postupno prazni, a isprazni se potpuno nakon približno mjesec dana nekorištenja fotoaparata. U tom slučaju prije uporabe fotoaparata svakako napunite bateriju.

Ipak, ako ova baterija nije napunjena, još uvijek možete koristiti fotoaparata, ali se datum i vrijeme neće prikazati.

Punjenje ugrađene baterije za čuvanje podataka

Uložite napunjenu bateriju u fotoaparata i ostavite fotoaparata isključenim 24 sata ili dulje.

Tehnički podaci

Fotoaparati

[Sustav]

Osjetilo slike:

DSC-W170:

7,70 mm (tip 1/2,3) CCD u boji, filter s primarnim bojama

DSC-W150:

7,18 mm (tip 1/2,5) CCD u boji, filter s primarnim bojama

Ukupan broj piksela:

DSC-W170:

Oko 10,3 megapiksela

DSC-W150:

Oko 8,3 megapiksela

Efektivni broj piksela:

DSC-W170:

Oko 10,1 megapiksela

DSC-W150:

Oko 8,1 megapiksela

Objektiv:

DSC-W170:

Carl Zeiss Vario-Tessar 4x zum objektiv f = 5 - 25 mm (28 - 40 mm (kod pretvorbe u format slike 35 mm)) F3,3 (W) - 5,2 (T)

DSC-W150

Carl Zeiss Vario-Tessar 4x zum objektiv f = 5 - 25 mm (30 - 150 mm (kod pretvorbe u format slike 35 mm)) F3,3 (W) - 5,2 (T)

Kontrola ekspozicije: Automatska ekspozicija, Scene Selection (9 modova)

Ravnoteža bijele boje: Automatski, Daylight, Cloudy, Fluorescent 1,2,3, Incandescent, Flash

Ravnoteža bjeline kod podvodnog snimanja: Auto, Underwater 1, 2, Flash

Format datoteka (DCF):

Fotografije: Exif Ver. 2.21 JPEG kompatibilan, DPOF kompatibilan

Videozapisi: MPEG1 kompatibilan (Monaural)

Medij za snimanje: Unutarnja memorija (oko 15 MB), "Memory Stick Duo"

Bljeskalica: Domet bljeskalice (ISO osjetljivost (Preporučeni indeks ekspozicije) podešena na Auto): Oko 0,2 - 4,2 m (W)/oko 0,5 - 2,7 m (T)

[Ulazne i izlazne priključnice]

Višenamjenska priključnica: Video izlaz
Audio izlaz (mono)
USB veza

USB komunikacija: Hi-Speed USB (USB 2.0 kompatibilna)

[LCD zaslon]

LCD zaslon: 6,7 cm (tip 2,7) TFT drive
Ukupan broj točaka: 230 400 (960 × 240)

[Napajanje, općenito]

Napajanje: Punjiva baterija
NP-BG1; 3,6 V
NP-FG1 (opcija), 3,6 V
AC-LS5K mrežni adapter (opcija), 4,2 V
Petrošnja (tijekom snimanja, s uključenim LCD zaslonom): 1 W
Radna temperatura: od 0°C do +40°C
Temperatura čuvanja: od -20°C do +60°C
Dimenzije: 93,7 × 58,0 × 24,0 mm (Š/V/D, bez dijelova koji strše)
Masa: Oko 175 g (uključujući NP-BG1 bateriju, vrpca za nošenje, itd.)

Mikrofon: Mono

Zvučnik: Mono

Exif Print: Kompatibilan

PRINT Image Matching III: Kompatibilan

PictBridge: Kompatibilan

Punjač BC-CSGB/BC-CSGC

Napajanje: AC 100 do 240 V, 50/60 Hz, 2,6 W
(BC-CSGB)/2 W (BC-CSGC)

Izlazni napon: DC 4,2 V; 0,25 A

Radna temperatura: od 0° do +40°C

Temperatura pohranjivanja: od -20°C do +60°C

Dimenzije: Približno 62 × 24 × 91 mm (Š/V/D)

Masa: Približno 75 g

Punjiva baterija NP-BG1

Baterija: Litij-ionska baterija

Najveći napon: DC 4,2 V

Nazivni napon: DC 3,6 V

Kapacitet: 3,4 Wh (960 mAh)

Dizajn i tehnički podaci podložni su promjeni bez prethodnog upozorenja.

Proizvođač ne preuzima odgovornost za eventualne tiskarske pogreške.

Zaštićeni znakovi

- **Cyber-shot** i "Cyber-shot" su zaštitni znaci tvrtke Sony Corporation.
- "Memory Stick",  "Memory Stick PRO", **MEMORY STICK PRO**, "Memory Stick Duo", **MEMORY STICK DUO**, "Memory Stick PRO Duo", **MEMORY STICK PRO DUO**, "Memory Stick PRO-HG Duo", **MEMORY STICK PRO-HG DUO**, "Memory Stick Micro", "MagicGate" i **MAGICGATE** su zaštićeni znakovi tvrtke Sony Corporation.
- "PhotoTV HD" je zaštitni znak tvrtke Sony Corporation.
- "Info LITHIUM" je zaštitni znak tvrtke Sony Corporation.
- Microsoft, Windows, DirectX i Windows Vista su registrirani zaštićeni znakovi ili zaštitni znakovi tvrtke Microsoft Corporation u SAD-u i/ili drugim zemljama.
- Macintosh, Mac OS, iMac, iBook, PowerBook, Power Mac i eMac su zaštićeni znakovi tvrtke Apple Inc.
- Intel, MMX i Pentium su zaštićeni znakovi ili registrirani zaštitni znakovi tvrtke Intel Corporation.
- Adobe i Reader su zaštićeni znakovi ili registrirani zaštitni znakovi tvrtke Adobe Systems Incorporated u SAD-u i/ili drugim zemljama.
- Osim toga, nazivi sustava i proizvoda u ovom priručniku su zaštićeni ili registrirani znakovi odgovarajućih proizvođača. Ipak, oznake TM ili ® nisu navedene u svakom slučaju u ovom priručniku.

Cyber-shot

Digitalni fotoaparata

Cyber-shot priručnik

DSC-W150/W170

Prije uporabe uređaja, molimo da pažljivo pročitate ovaj priručnik, "**Upute za uporabu**" i "**Cyber-shot Step-up Guide**" i sačuvate ih za buduću uporabu.



Sadržaj



Osnovne funkcije



Uporaba funkcija za snimanje



Uporaba funkcija za reprodukciju



Prilagođavanje podešenja



Gledanje slika na zaslonu TV prijemnika



Uporaba računala



Ispis fotografija



U slučaju problema



Ostale informacije

Napomene o uporabi fotoaparata

Vrste "Memory Stick" kartica koje možete koristiti uz fotoaparata (opcija)

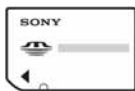

"Memory Stick Duo"

Uz ovaj fotoaparata možete koristiti "Memory Stick Duo".



"Memory Stick"

Uz ovaj fotoaparata ne možete koristiti "Memory Stick".

Uz ovaj fotoaparata nije moguće koristiti ostale kartice.

- Za detalje o "Memory Stick Duo" kartici pogledajte str. 130.

Prilikom korištenja "Memory Stick Duo" s "Memory Stick" kompatibilnom opremom

"Memory Stick Duo" karticu možete koristiti uz Memory Stick Duo adapter (opcija).



Memory Stick Duo
Adapter

Napomene o bateriji

- Prije prve uporabe napunite bateriju (isporučena).
- Bateriju možete puniti čak i ako nije potpuno prazna. Također je možete koristiti kad je polupuna.
- Ukoliko bateriju ne namjeravate koristiti dulje vrijeme, iskoristite preostali kapacitet i izvadite je iz fotoaparata te je pohranite na hladno, suho mjesto. Na taj ćete način osigurati njezinu funkciju.
- Za detaljnije informacije o baterijama koje smijete koristiti pogledajte str. 132.

O Carl Zeiss objektivu

Vaš fotoaparata ima objektiv Carl Zeiss koji kvalitetno reproducira sliku uz odličan kontrast. Objektiv ovoga fotoaparata uz strogu kontrolu kvalitete proizvela je tvrtka Carl Zeiss prema standardu kvalitete tvrtke Carl Zeiss iz Njemačke.

Napomene o LCD zaslonu i objektivu

- LCD zaslon je proizveden visoko preciznom tehnologijom tako da preko 99,99% piksela radi ispravno. Ipak, mogu se trajno pojaviti sitne crne i/ili svijetle točkice u boji (bijele, crvene, plave ili zelene). To je normalno u procesu proizvodnje i ni na koji način ne utječe na snimljeni materijal.



Crne, bijele, crvene,
plave ili zelene točkice

- Ako LCD zaslon ili objektiv dulje vrijeme izlažete izravnoj sunčevoj svjetlosti, možete uzrokovati kvar. Budite pažljivi kod ostavljanja fotoaparata u blizini prozora ili na otvorenom.
- Nemojte jako pritiskati LCD zaslon jer to može prouzročiti neravnine na njegovoj površini i kvarove.
- Pri niskim temperaturama na zaslonu se mogu pojaviti zaostale slike, no to je uobičajeno u takvim uvjetima.
- Ovaj fotoaparata je opremljen *power zoom* objektivom. Pazite da ne udarite objektiv i da ga ne pritišćete.

Fotografije iz priručnika

Slike prikazane u ovim uputama su navedene kao primjeri, a ne stvarne fotografije snimljene ovim fotoaparatom.

Sadržaj

Napomene o uporabi fotoaparata	2
Osnovne tehnike za postizanje kvalitetnijih slika	7
Izoštavanje – Uspješno izoštavanje objekta	7
Ekspozicija – Podešavanje intenziteta svjetla	9
Boja – O efektima svjetla	10
Kvaliteta – O kvaliteti i veličini slike	11
Bljeskalica – O uporabi bljeskalice	14
Dijelovi fotoaparata	15
Indikatori na zaslonu	17
Promjena prikaza na zaslonu	21
Snimanje pomoću ugrađene memorije	23

Osnovne funkcije















Uporaba kontrolnog kotačića.....	24
Snimanje (automatsko podešavanje)	25
Snimanje fotografija (Scene Selection).....	28
Pregled slika	33
Prezentacijski prikaz fotografija (slideshow).....	35
Brisanje slika	39
Upoznavanje funkcija – HOME/Menu	41
Opcije izbornika.....	44

Uporaba funkcija za snimanje





Izbornik snimanja	46
Scene Selection: Snimanje u skladu s uvjetima	
Image Size: Odabir veličine slike	
Flash: Podešavanje bljeskalice	
Face Detection: Detekcija lica objekta	
Smile Detection: Podešavanje funkcije detekcije osmijeha	
Smile Detection Sensitivity: Podešavanje osjetljivosti detekcije osmijeha	
REC Mode: Odabir načina kontinuiranog snimanja	
Scene Recognition: Fotoaparat prepoznaje i snima scenu	
EV: Podešavanje svjetline	
ISO: Odabir svjetlosne osjetljivosti	
Metering Mode: Odabir načina mjerenja svjetla	
Izoštavanje: Promjena načina izoštavanja	
White Balance: Podešavanje tona boje	
Underwater White Balance: Podešavanje tonova boje kod podvodnog snimanja	

- Flash Level: Podešavanje razine bljeskalice
- Red Eye Reduction: Smanjenje efekta crvenih očiju
- DRO: Optimizacija svjetline i kontrasta
- Color Mode: Promjena svjetline slike ili dodavanje posebnih efekata
- SteadyShot: Odabir načina sprečavanja zamućenja
-  (Shooting Settings): Odabir podešenja snimanja

Uporaba funkcija za gledanje

Odabir načina prikaza	62
 (Date View): Prikaz po datumu	
 (Folder View): Prikaz po mapama	
 (Favorites): Prikaz slika registriranih u Favorites	
Izbornik reprodukcije.....	63
 (Delete): Brisanje snimaka	
 (View Mode): Promjena načina View Mode	
 (Date List): Odabir datuma reprodukcije kod Date View	
 (Filter by Faces): Reprodukcija slika filtriranih prema određenim kriterijima	
 (Add / Remove Favorites): Dodavanje/brisanje omiljenih slika	
 (Slideshow): Reprodukcija niza snimaka	
 (Retouch): Obrada fotografija nakon snimanja	
 (Multi-Purpose Resize): Promjena veličine slike prema uporabi	
 (Protect): Sprečavanje slučajnog brisanja	
DPOF : Dodavanje oznake za ispis	
 (Print): Ispis fotografija pomoću pisača	
 (Rotate): Zakretanje fotografije	
 (Select Folder): Odabir mape za pregled slika	

Prilagođavanje podešenja

Podešavanje opcija izbornika Manage Memory i Settings	74
 Manage Memory.....	76
 Memory Tool — Memory Stick Tool	76
Format	Change REC. Folder
Create REC. Folder	Copy
 Memory Tool — Internal Memory Tool	78
Format	
 Settings.....	79

☒ Main settings — Main Settings 1	79
Beep	Initialize
Function Guide	Smile demo mode
☒ Main settings — Main Settings 2	81
USB Connect	Video Out
COMPONENT	Wide Zoom Display
📷 Shooting Settings — Shooting Settings 1	83
AF Illuminator	Digital Zoom
Grid Line	Conversion Lens
AF Mode	
📷 Shooting Settings — Shooting Settings 2	86
Auto Orientation	Auto Review
🕒 Clock Settings	87
🗣 Language Setting	88

Gledanje slika na zaslonu TV prijemnika

Gledanje slika na zaslonu TV prijemnika	89
---	----

Uporaba računala

Mogućnosti sustava Windows	92
Instalacija isporučenog softvera.....	94
Uporaba "Picture Motion Browser" softvera (isporučen).....	96
Kopiranje slika na računalo pomoću "Picture Motion Browser" softvera ...	97
Kopiranje slika na računalo bez "Picture Motion Browser" softvera	101
Pregled slikovnih datoteka pohranjenih na računalo u fotoaparatu (pomoću "Memory Stick Duo" kartice).....	103
Uporaba "Music Transfer" softvera (isporučen).....	104
Za korisnike Macintosh računala	105
Prikaz uputa "Cyber-shot Step-up Guide"	107

Ispis fotografija

Kako otisnuti fotografije	108
Izravan ispis pomoću PictBridge kompatibilnog pisača	109
Ispis slika u fotolaboratoriju	112

U slučaju problema

U slučaju problema	114
Poruke upozorenja	125

Ostale informacije

Uporaba fotoaparata u drugim državama – Napajanje	129
O "Memory Stick" kartici.....	130
O akumulatorskoj bateriji	132
O punjaču baterije.....	133

Osnovne tehnike za postizanje kvalitetnijih slika

Izoštavanje

Ekspozicija

Boja

Kvaliteta

Bljeskalica



U ovom poglavlju su opisane osnove uporabe fotoaparata kako biste u potpunosti mogli uživati u njegovim značajkama. Objasnit ćemo vam kako koristiti razne funkcije poput kontrolnog kotačića (str. 24), izbornika HOME (str. 41) i ostalih izbornika (str. 43).

Izoštavanje *Uspješno izoštavanje objekta*

Kad pritisnete okidač dopola, fotoaparat automatski izoštrava objekt (Auto Focus). Nemojte zaboraviti da tipku treba pritisnuti samo dopola.

Nemojte odmah pritisnuti okidač dokraja.



Pritisnite okidač dopola.



Indikator AE/AF blokade trepće → svijetli/oglašava se zvukom



Zatim pritisnite okidač dokraja.



Ako je izoštavanje otežano → [Focus] (str. 55)

Ako je slika nejasna čak i nakon izoštavanja, možda je u pitanju pomicanje fotoaparata.

→ Pogledajte "Savjeti za sprečavanje nejasnih slika" (u nastavku).

Savjeti za sprečavanje nejasnih slika

Fotoaparat se u trenutku snimanja slučajno pomaknuo. To se naziva "podrhtavanjem fotoaparata". S druge strane, ako se pomaknuo objekt, to se naziva "pomicanjem objekta".

Podrhtavanje fotoaparata



Uzrok

Ruke ili tijelo se pomaknu u trenutku pritiska na okidač i čitava slika je nejasna.

Kako to spriječiti

- Koristite stativ ili postavite aparat na stabilnu površinu kako bi ostao nepomičan.
- Možete upotrijebiti self-timer s vremenom od 2 s ili učvrstite ruke tijekom snimanja.

Pomicanje objekta



Uzrok

Iako je aparat stabilan, objekt se pomaknuo tijekom eksponiranja tako da izgleda nejasno kad pritisnete okidač.

Kako to spriječiti

- Odaberite **ISO** (High Sensitivity) u Scene Selection.
- Odaberite višu ISO osjetljivost za veću brzinu zatvarača i pritisnite okidač prije no što se objekt pomakne.

Napomene

- Funkcija sprečavanja zamućenja je tvornički aktivirana kako bi se automatski smanjio utjecaj pomicanja fotoaparata. Ipak, funkcija ne utječe na zamućenje objekta.
- Osim zbog navedenih uzroka, fotografija može ispasti nejasna pri slabom svjetlu ili niskoj brzini zatvarača, npr. u 🌙 (Twilight) ili 🐣 (Twilight Portrait) načinima. U tim slučajevima snimajte imajući na umu gore navedene savjete.

Ekspozicija *Podešavanje intenziteta svjetla*

Možete snimiti razne slike podešavanjem ekspozicije i ISO osjetljivosti. Ekspozicija je količina svjetlosti koja prodire u fotoaparat kad otpustite okidač.

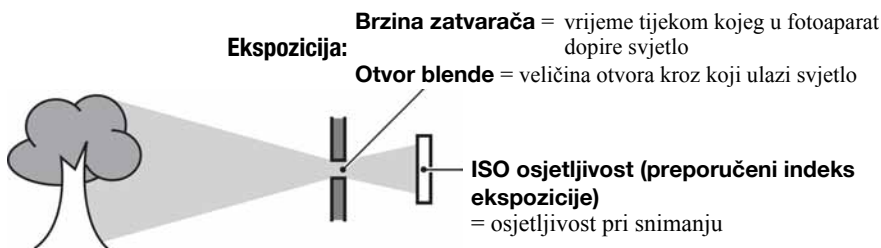

Preekspaniranost
= previše svjetla
bijela slika

Ekspozicija se automatski podešava na odgovarajuću vrijednost u funkciji automatskog podešavanja. No, možete je podesiti i ručno pomoću niže navedenih funkcija.



Ispravna vrijednost ekspozicije

Podešavanje EV:

Omogućuje podešavanje ekspozicije koju je procijenio fotoaparat (str. 52).



Podekspaniranost
= premalo svjetla
tamna slika

Mjerenje svjetla:

Omogućuje promjenu dijela objekta koji će vam poslužiti za mjerenje svjetla pri određivanju ekspozicije (str. 54).

Podešavanje ISO osjetljivosti (preporučenog indeksa ekspozicije)

ISO je mjerna jedinica (osjetljivost) u kojoj je izražena procjena svjetlosti kojoj će biti izložen senzor slike (ekvivalentan fotografskom filmu). Slike se mogu razlikovati, ovisno o ISO osjetljivosti, čak i kod iste ekspozicije.

Za podešavanje ISO osjetljivosti, pogledajte str. 53.



Velika ISO osjetljivost

Slika će biti svijetla čak i ako je snimate u uvjetima slabe svjetlosti, no vjerojatno će biti neujednačena.



Mala ISO osjetljivost

Slika će biti ujednačena.

Međutim, kad je ekspozicija nedovoljna, slika može ispasti tamnija.

Boja

O efektima svjetla

Uvjeti svjetla utječu na boju objekta.

Primjer: Boja slike ovisno o izvorima svjetlosti

Vrijeme/svjetlost	Danje svjetlo	Oblačno	Fluorescentno svjetlo	Električna žarulja
Karakteristike svjetla	Bijelo (standardno) 	Plavkasto 	S primjesama plave 	Crvenkasto 

Tonovi boja se automatski podešavaju u načinu automatskog podešavanja.

No, tonove boje možete podesiti i ručno pomoću [White Balance] (str. 57).

Kvaliteta *O kvaliteti i veličini slike*

Digitalna slika je sastavljena od malih točaka koje se nazivaju pikseli.

Što je više piksela u slici, to je ona veća, zauzima više memorije, a slika je detaljno prikazana.

Veličina slike se prikazuje brojem piksela. Iako razlike nisu uočljive na zaslonu fotoaparata, detalji i vrijeme obrade podataka se razlikuju na otisnutoj slici i slici prikazanoj na zaslonu računala.

Opis piksela i veličine slike

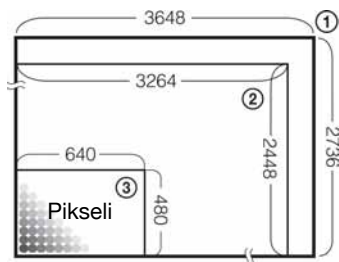

- ① Veličina slike: 10M (samo DSC-W170)
 $3\ 648 \text{ piksela} \times 2\ 736 \text{ piksela} = 9\ 980\ 928 \text{ piksela}$
- ② Veličina slike: 8M (samo DSC-W150)
 $3\ 264 \text{ piksela} \times 2\ 448 \text{ piksela} = 7\ 990\ 272 \text{ piksela}$
- ③ Veličina slike: VGA (E-Mail)
 $640 \text{ piksela} \times 480 \text{ piksela} = 307\ 200 \text{ piksela}$

Odabir veličine slike (str. 12)





Piksel

Veliki broj (kvalitetna slika i veća datoteka) → Primjer: Ispis do veličine A3+

Mali broj (slabija kvaliteta i manja datoteka) → Primjer: za slanje slike u privitku *e-maila*.

DSC-W170

Tvornička podešenja označena su oznakom ✓.

	Veličina slike	Smjernice	Broj slika	Ispis
✓	10M (3 648×2 736)	Ispis do formata A3+ (13×19")	Manje 	Viša kvaliteta 
	3:2 (8M) ¹⁾ (3 648×2 432)	Odgovara formatu 3:2	↑ ↓	↑ ↓
	5M (2 592×1 944)	Ispis do formata A4 (8,5×10")		
	3M (2 048×1 536)	Ispis do formata 10×15 cm (4×6") ili 13×18 cm (5×7")	↓ ↑  Više	↓ ↑  Niža kvaliteta
	VGA (640×480)	Snimanje u manjoj razlučivosti za slanje <i>e-mailom</i>		
	16:9 (7M) ²⁾ (3 648×2 056)	Snimanje u HDTV formatu i ispis do A4 (8×10")	Manje ↑	Viša kvaliteta ↑
	16:9 (2M) ²⁾ (1 920×1 080)	Snimanje u HDTV formatu	↓ Više	↓ Niža kvaliteta





¹⁾ Slike su snimljene u istom formatu fotografskog papira za ispis tj. 3:2 ili razglednica itd.

²⁾ Oba ruba slike se mogu odrezati tijekom ispisa (str. 122).

Osnovne tehnike za postizanje kvalitetnijih slika

DSC-W150

Tvornička podešenja označena su oznakom ✓.

	Veličina slike	Smjernice	Broj slika	Ispis
✓	8M (3 264×2 448)	Ispis do formata A3 (11×17")	Manje 	Viša kvaliteta 
	3:2 (7M) ¹⁾ (3 264×2 176)	Odgovara formatu 3:2	↑	↑
	5M (2 592×1 944)	Ispis do formata A4 (8×10")	↓	↓
	3M (2 048×1 536)	Ispis do formata 10×15 cm (4×6") ili 13×18 cm (5×7")	↓	↓
	VGA (640×480)	Snimanje u manjoj razlučivosti za slanje <i>e-mailom</i>	Više 	Niža kvaliteta 
	16:9 (6M) ²⁾ (3 264×1 840)	Snimanje u HDTV formatu i ispis do A4 (8×10")	Manje ↑	Viša kvaliteta ↑
	16:9 (2M) ²⁾ (1 920×1 080)	Snimanje u HDTV formatu	↓ Više	↓ Niža kvaliteta

¹⁾ Slike su snimljene u istom formatu fotografskog papira za ispis tj. 3:2 ili razglednica itd.

²⁾ Oba ruba slike se mogu odrezati tijekom ispisa (str. 122).

DSC-W170/W150

Tvornička podešenja označena su oznakom ✓.

	Veličina videozapisa	Slika/sekunda	Smjernice
	640(Fine) (640×480)	Približno 30	Prikaz na TV zaslonu (visoka kvaliteta)
✓	640(Standard) (640×480)	Približno 17	Prikaz na TV zaslonu (standardna kvaliteta)
	320 (320×240)	Približno 8	Snimanje u manjoj razlučivosti za slanje <i>e-mailom</i>

- Što je veći videozapis, veća je kvaliteta slike.
- Što je veći broj slika u sekundi, reprodukcija je ravnomjernija.

Bljeskalica O uporabi bljeskalice

Kod uporabe bljeskalice, oči snimljenih osoba mogu ispasti crvene ili se mogu pojaviti mutne bijele mrlje na slici. Ove pojave se mogu smanjiti uz pridržavanje sljedećih savjeta.

Efekt crvenih očiju

Pojavu uzrokuje refleksija svjetla bljeskalice od krvnih žila u mrežnici očiju osobe koju snimate zato jer su zjenice očiju proširene u tamnim uvjetima.

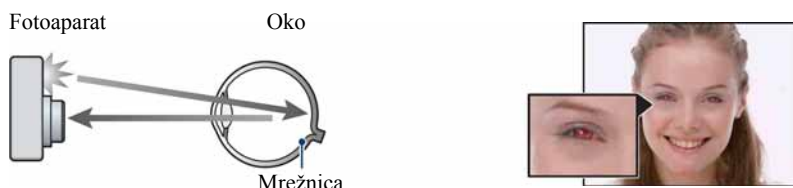

Kako smanjiti efekt crvenih očiju?

- Podesite [Red Eye Reduction] na [On] (str. 59).
- Odaberite ISO (High Sensitivity mod)* u Scene Selection (str. 29). (Bljeskalica se automatski isključuje.)
- Ako oči ispadnu crvene, popravite sliku pomoću funkcije [Retouch] u izborniku za reprodukciju (str. 66) ili pomoću isporučenog softvera "Picture Motion Browser".

Okrugle bijele mrlje

Pojavu uzrokuju čestice (prašina, pelud i sl.) koje lebde u zraku i, ako se nađu u blizini objektiv, bljeskalica ih može naglasiti.

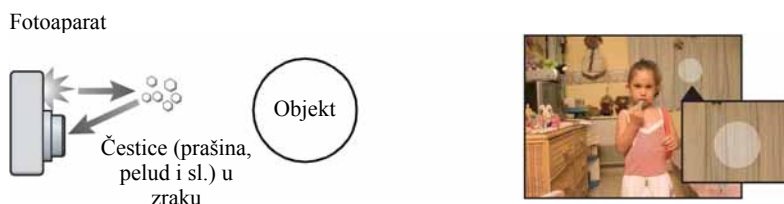

Kako smanjiti efekt bijelih okruglih mrlja

- Osvjetlite prostoriju i snimajte bez uporabe bljeskalice.
- Odaberite ISO (High Sensitivity mod)* u Scene Selection. (Bljeskalica se automatski isključuje.)

* Čak i ako odaberete ISO (High Sensitivity mod) u Scene Selection, brzina zatvarača može biti manja u uvjetima slabijeg osvjetljenja ili na tamnim mjestima. U tom slučaju upotrijebite stativ ili držite ruke mirno oslonjene na bokove nakon pritiska na okidač.

Dijelovi fotoaparata

Za detalje o rukovanju pogledajte stranice navedene u zagradama.

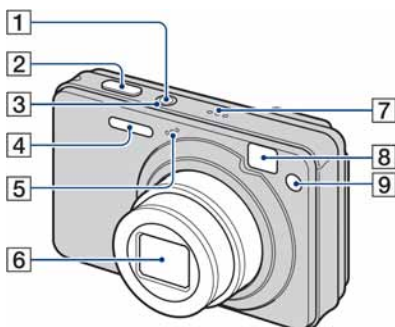

- 1 Tipka POWER
- 2 Okidač (25)
- 3 Indikator POWER
- 4 Bljeskalica (26)
- 5 Mikrofon
- 6 Objektiv
- 7 Zvučnik
- 8 Prozorčić tražila
- 9 Self-timer indikator (27)/Smile Shutter indikator (31)/AF svjetlo (83)

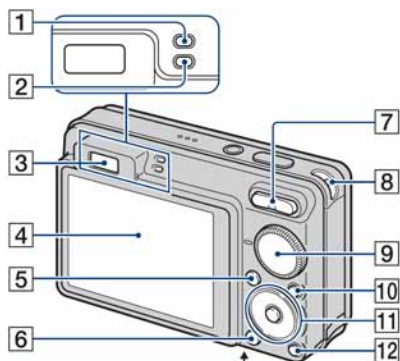

Donja strana

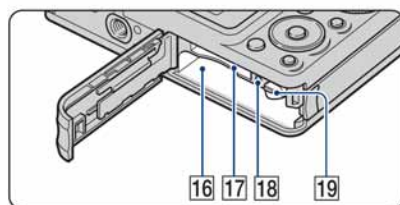
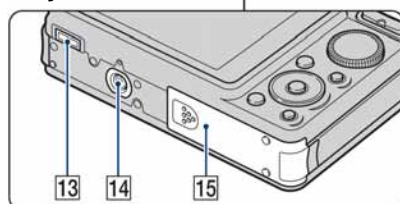

- 1 AE/AF lock indikator (zeleni)
- 2 Indikator punjenja bljeskalice/Indikator snimanja (narančasti)
- 3 Tražilo
- 4 LCD zaslon (21)
- 5 Tipka MENU (43)
- 6 Tipka ► (reprodukcija) (33)
- 7 Za snimanje: Tipka zuma (W/T) (26)
Za gledanje: Tipka ◀/▶ (pri zum reprodukciji) (33)/☒ (indeks) (34)
- 8 Otvor za ručnu vrpču
- 9 Kontrolni kotačić (24)
- 10 Tipka HOME (41)

Dijelovi fotoaparata

- 11** Kontrolna tipka
Izbornik uključen: ▲/▼/◀/▶/● (43)
Izbornik isključen: DISP/☺/☹/🔋
(21, 26, 27)
- 12** Tipka  (Slideshow) (35)
- 13** Višenamjenska priključnica
Upotrebljava se za:
- USB povezivanje fotoaparata s računalom.
 - Povezivanje s audio/video ulazima TV prijemnika.
 - PictBridge povezivanje s pisačem.
- 14** Navoj za stativ (odozdo)
• Vijak stativa mora biti kraći od 5,5 mm. U suprotnom ne možete sigurno pričvrstiti stativ, a vijak može oštetiti fotoaparata.
- 15** Pokrov baterijskog/"Memory Stick Duo"
pretinca (odozdo)
- 16** Utor za umetanje baterije
- 17** Utor za "Memory Stick Duo"
- 18** Indikator pristupa
- 19** Preklopka za vađenje baterije

Indikatori na zaslonu

Svakim pritiskom na tipku ▲ (DISP), prikaz na zaslonu se mijenja (str. 21).

Za detalje o svakom postupku pogledajte stranice navedene u zagradama.

Kod snimanja fotografija

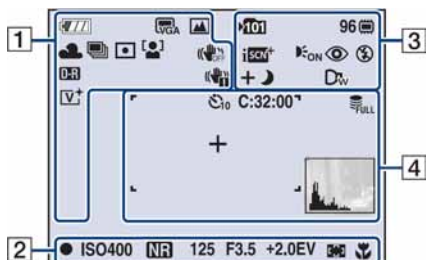

- Prikaz indikatora u modu jednostavnog snimanja je ograničen.

Kod snimanja videozapisa

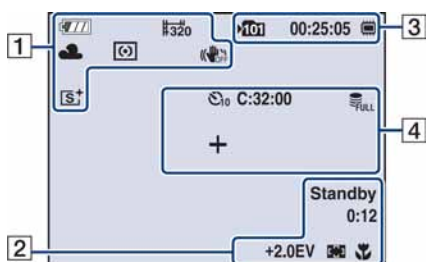

1



Indikator	Značenje
	Preostalo trajanje baterija
	Indikator slabe baterije (125)
	Veličina slike (46) <ul style="list-style-type: none"> • 10M je samo za DSC-W170. • 3M je samo za DSC-W150.
	Kontrolni kotačić/Izbornik (Scene Selection) (28)

Indikator	Značenje
	Kontrolni kotačić (Program Auto) (24)
	Ravnoteža bijele boje (57, 58)
	Burst mod/Bracket mod (50)
	Način mjerenja svjetla (54)
	Prepoznavanje lica(48)/Prepoznavanje osmijeha (49)
	SteadyShot (61) <ul style="list-style-type: none"> • Tvornička je postavka da kad se okidač pritisne dopola, pojavi se jedan od ovih indikatora, ovisno o SteadyShot podešenju.
	DRO (59)
	Upozorenje na vibracije <ul style="list-style-type: none"> • Upozorava da zbog vibracija nećete snimiti jasnu sliku. Čak i kad se ovaj indikator pojavi, možete nastaviti sa snimanjem. No, preporučujemo uporabu funkcije sprečavanja zamućenja, bljeskalice radi bolje osvijetljenosti ili uporabu stativa ili drugih načina stabiliziranja fotoaparata (str. 8).
	Indikator osjetljivosti prepoznavanja osmijeha/Broj slika (31)
	Uvećanje zuma (26, 84)









Indikatori na zaslonu

Indikator	Značenje
	Efekt boje (60)





2

Indikator	Značenje
	AE/AF lock (25)
REC Standby	Pripravno stanje/snimanje videozapisa
ISO400	ISO broj (53)
NR	NR slow shutter <ul style="list-style-type: none"> Pri uporabi nekih brzina zatvarača, automatski se aktivira funkcija NR (Noise Reduction) slow shutter kako bi se smanjile smetnje slike.
125	Brzina zatvarača
F3.5	Otvor blende
+2.0EV	Ekspozicija (52)
0:12	Vrijeme snimanja (minute : sekunde)
	Indikator okvira AF tražila (55)
1.0m	Pohranjena udaljenost izoštravanja (56)
	Makro snimanje (27)

3

Indikator	Značenje
	Mapa za snimanje (76) <ul style="list-style-type: none"> Ne pojavljuje se kad koristite unutarnju memoriju.
96	Preostali broj slika za snimanje
	Medij za snimanje ("Memory Stick Duo", unutarnja memorija)
00:25:05	Preostalo vrijeme snimanja (sati : minute : sekunde)
	Prepoznavanje scene (51)
	AF osvjetljenje (83)
	Funkcija smanjenja efekta crvenih očiju (59)
	Način rada bljeskalice (26)
	Punjenje bljeskalice
	Konverzijska leća (85)

4

Indikator	Značenje
	Self-timer (27)
C:32:00	Dijagnostički pokazivač (125)
	Popunjena baza podataka (128)
+	Končanica za mjerenje ekspozicije u točki (54)
	Okvir AF tražila (55)
	Histogram (21)

Kod reprodukcije fotografija

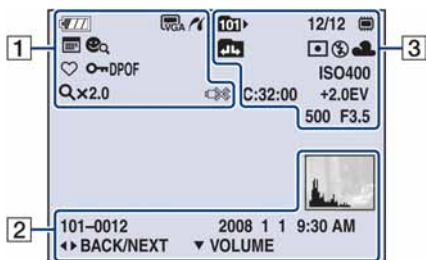

Kod reprodukcije videozapisa

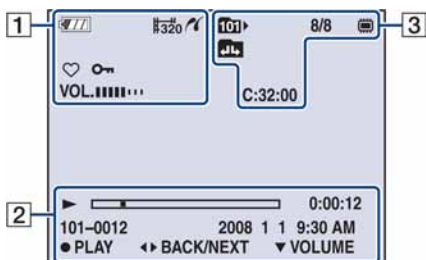



1

Indikator	Značenje
	Preostalo trajanje baterije
	Indikator slabe baterije (125)
	Veličina slike (46) <ul style="list-style-type: none"> 10M je samo za DSC-W170. 8M je samo za DSC-W150.
	PictBridge veza (110)
	Mod reprodukcije (62)
	Filtriranje prema licima (64)
	Favoriti (62)
	Zaštita snimke (71)
DPOF	Oznaka za ispis (DPOF) (112)
Q x2.0	Uvećanje zuma (33)
VOL. ■■■■■■■■	Indikator glasnoće (33)
	PictBridge veza (111) <ul style="list-style-type: none"> Ne odspajajte višenamjenski kabel dok je prikazana ova ikona.



2

Indikator	Značenje
	Indikator reprodukcije (33)
	Skala reprodukcije
00:00:12	Brojač
101-0012	Broj mape-datoteke (73)
2008 1 1 9:30 AM	Datum snimanja/vrijeme reprodukcije slike
● STOP ● PLAY	Funkcijski vodič za reprodukciju snimke
◀▶ BACK/NEXT	Odabir slika
▼ VOLUME	Podšavanje glasnoće

Indikatori na zaslonu

Indikator	Značenje
	Histogram (21) <ul style="list-style-type: none"> •  se pojavljuje kad nije moguć prikaz histograma

3

Indikator	Značenje
	Mapa za reprodukciju (73) <ul style="list-style-type: none"> • Ne pojavljuje se kod uporabe unutarnje memorije.
8/8 12/12	Broj slike/broj snimljenih slika u odabranoj mapi
	Medij za reprodukciju ("Memory Stick Duo", unutarnja memorija)
	Promjena mape (73) <ul style="list-style-type: none"> • Ne pojavljuje se kod uporabe unutarnje memorije.
	Način mjerenja svjetla (54)
	Bljeskalica
	Ravnoteža bijele boje (57)
ISO400	ISO broj (53)
C:32:00	Dijagnostički pokazivač (125)
+2.0EV	Ekspozicija (52)
500	Brzina zatvarača
F3.5	Otvor blende

Promjena prikaza na zaslonu



Tipka ▲ DISP (za uključenje/isključenje prikaza)

Svaki put kad pritisnete ▲ (DISP), prikaz se mijenja na sljedeći način:

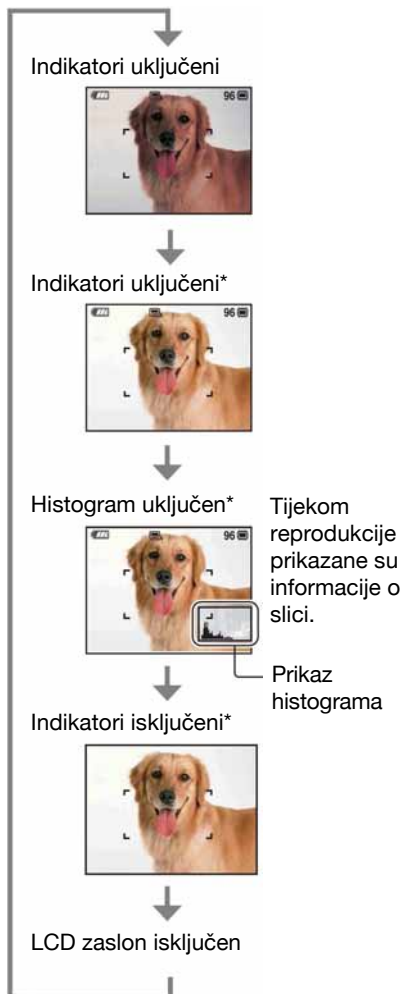

* Pojača se svjetlina LCD zaslona.

- Kod gledanja snimaka pri snažnoj vanjskoj rasvjeti, uključite osvjetljenje LCD zaslona. Međutim, tada će se brže trošiti baterija.
- Histogram se ne pojavljuje kod snimanja u sljedećim situacijama:
 - Pri snimanju
 - Dok je prikazan izbornik.
 - Pri snimanju videozapisa.
- Pri reprodukciji
 - Dok je prikazan izbornik.
 - U indeksnom prikazu.
 - Pri uporabi zuma kod reprodukcije.
 - Kod rotiranja fotografija.
 - Tijekom reprodukcije videozapisa
 - Tijekom prikaza Favorite liste.
 - Tijekom prikaza Date liste.
- Pri reprodukciji snimaka ne možete isključiti LCD zaslon.
- Može doći do velike razlike u histogramu prikazanom tijekom snimanja ili reprodukcije kod:
 - Aktiviranja bljeskalice.
 - Male ili velike brzine zatvarača.
- Histogram se možda neće prikazati kod slika snimljenih drugim fotoaparatom.
- Kad isključite LCD zaslon, digitalni zum ne radi. Kad odaberete ⚡ (Flash mode)/⌚ (Self-timer)/📷 (Macro), slika je prikazana oko dvije sekunde.
- Ako isključite i ponovno uključite aparat dok je LCD zaslon isključen, indikatori će biti uključeni.

Promjena prikaza na zaslonu

☞ Podešavanje EV (ekspozicije) prikazom histograma

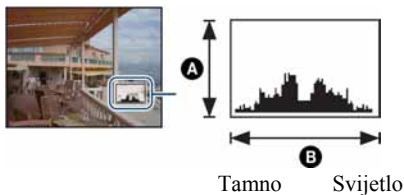

Histogram je grafički prikaz svjetline slike. Pritisnite ▲ (DISP) više puta za prikaz histograma na zaslonu. Krivulja grafa pada prema desno kad je slika svijetla, ili prema lijevo kad je slika tamna.

A Broj piksela

B Svjetlina

- Histogram se također pojavljuje kod reprodukcije jedne fotografije, no tada ne možete podesiti ekspoziciju.

Snimanje pomoću ugrađene memorije

Fotoaparatus ima oko 15 MB unutarnje memorije koju ne možete izvaditi. Čak i ako u fotoaparatus ne uložite "Memory Stick Duo", možete snimati slike u memoriju.

- Videozapise veličine [640(Fine)] ne možete snimati u unutarnju memoriju.

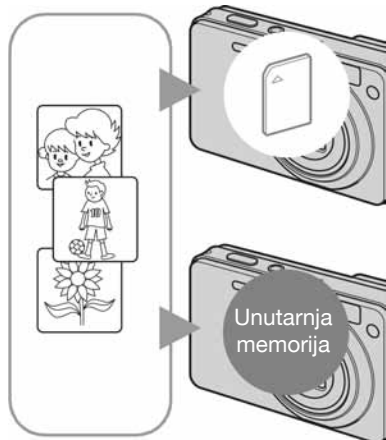

Kad uložite "Memory Stick Duo"

[Recording]: Slike se snimaju na "Memory Stick Duo".

[Playback]: Reproduciraju se slike s "Memory Stick Duo" kartice.

[Menu, Settings, itd.]: Na slikama pohranjenima na "Memory Stick Duo" možete primjenjivati različite funkcije.

Ukoliko nije uložen "Memory Stick Duo"

[Recording]: Slike se snimaju u ugrađenu memoriju.

[Playback]: Reproduciraju se slike iz ugrađene memorije.

[Menu, Settings, itd.]: Na slikama pohranjenim u unutarnju memoriju možete primjenjivati različite funkcije.

O podacima pohranjenim u unutarnju memoriju

Preporučujemo da napravite sigurnosnu kopiju podataka koristeći se jednim od sljedećih postupaka.

Kopiranje podataka na "Memory Stick Duo"

Pripremite "Memory Stick Duo" dostatnog slobodnog kapaciteta i izvedite postupak iz poglavlja Kopiranje [Copy] (str. 77).

Kopiranje podataka na tvrdi disk računala







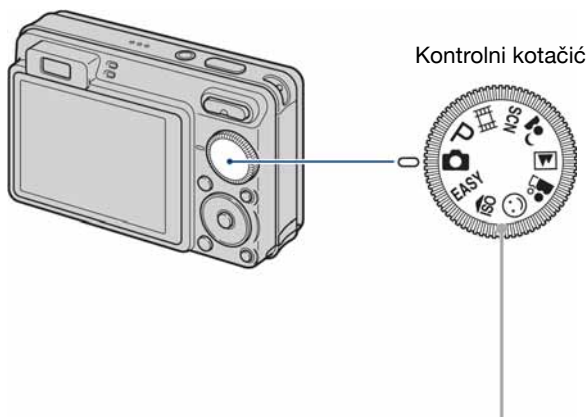

Izvedite postupak na stranicama 97, 98 ili 101, 102 bez umetanja "Memory Stick Duo" kartice u fotoaparatus.

- Ne možete premjestiti podatke s "Memory Stick Duo" kartice u unutarnju memoriju.
- Spajanjem fotoaparatusa i računala pomoću višenamjenskog kabela možete kopirati podatke pohranjene u unutarnju memoriju računala, no ne možete kopirati podatke s računala u unutarnju memoriju.



Podesite kontrolni kotačić na željenu funkciju.



	Automatsko podešavanje Omogućuje jednostavno snimanje uz automatsko podešavanje. → str. 25
EASY:	Jednostavno snimanje Omogućuje snimanje uz uporabu minimuma potrebnih funkcija s lako vidljivim indikatorima. → str. 26
P:	Programirana podešenja* Omogućuje snimanje uz automatsko podešavanje ekspozicije (brzine zatvarača i otvora blende).
	Snimanje videozapisa Omogućuje snimanje videozapisa sa zvukom. → str. 25
	Snimanje u skladu s uvjetima (Scene Selection) Omogućuje snimanje s podešenim postavkama, ovisno o kadru. Možete odabrati  ,  ,  ,  ili  u izborniku kad je kontrolni kotačić podešen na SCN. → str. 28

* Možete odabrati odgovarajuće postavke preko izbornika. (Podrobnosti o dostupnim funkcijama → str. 44)

Snimanje (automatsko podešavanje)

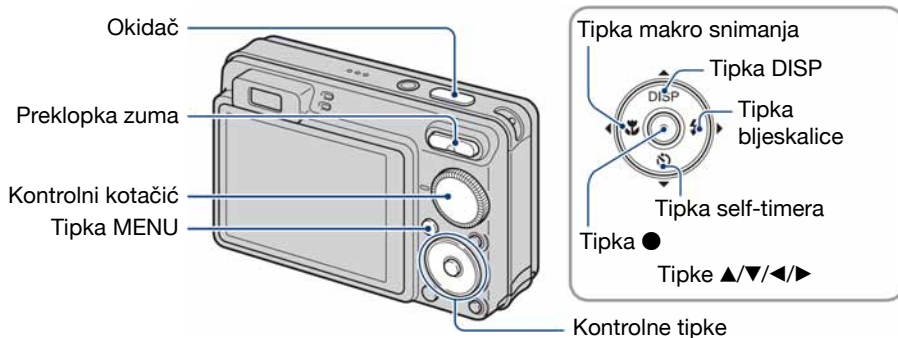

1 Odaberite način snimanja pomoću kontrolnog kotačića.

Fotografije (automatsko podešavanje): Odaberite .

Videozapisi: Odaberite .

2 Držite fotoaparata mirno, oslanjajući ruke na bokove.



Objekt smjestite u sredinu okvira za izoštravanje.

3 Snimajte pomoću okidača.

Fotografija:

① Pritisnite i zadržite okidač dopola za izoštravanje.

Indikator ● (AE/AF lock) trepće (zeleno), oglašava se zvuk, indikator prestaje treptati i stalno svijetli.



Indikator AE/AF lock

② Pritisnite okidač dokraja.

Videozapis:

Dokraja pritisnite okidač.

Za zaustavljanje snimanja, ponovno dokraja pritisnite okidač.

Snimanje fotografije objekta kojeg je teško izoštriti

- Najmanja udaljenost za snimanje iznosi oko 10 cm (W)/50 cm (T). (od površine objektivna).
- Ako fotoaparatus ne može automatski izoštriti objekt, AE/AF lock indikator polagano trepće i zvučni signal se ne čuje. Osim toga, nestane okvir AF tražila. Ponovo kadrirajte sliku i izošтрите.

Slučajevi u kojima je izoštravanje otežano:

- Objekt je taman i udaljen od fotoaparata.
- Loš kontrast između objekta i pozadine.
- Objekt se nalazi iza stakla.
- Objekt se brzo kreće.
- Objekti sa sjajnom površinom ili od kojih se odbija svjetlo.
- Svjetleći objekt ili objekt osvijetljen straga.

EASY Uporaba moda jednostavnog snimanja

Podesite kontrolni kotačić na **EASY**.

Tekst se povećava te se lakše mogu vidjeti indikator. Fotoaparatus snima s optimalnim podešenjima, stoga možete promijeniti samo postavke Image Size (Large/Small) (str. 47), Flash (Auto/Off) (str. 47) i Self-Timer (10 sec/Off) (str. 27).

W/T Uporaba zuma

Pritisnite T za zumiranje ili W za poništenje zuma.

- Ako je faktor zuma veći od 5x, fotoaparatus prelazi na digitalni zum.
Podrobnosti o postavci [Digital Zoom] i podešavanju kvalitete slike pogledajte na str. 84.
- Zumiranje nije moguće tijekom snimanja videozapisa.

⚡ Flash (Odabir načina rada bljeskalice za snimanje fotografija)

Više puta pritisnite kontrolnu tipku ► (⚡) dok ne odaberete željeni način rada bljeskalice.



(Bez indikatora): Flash Auto

Aktivira se ako nema dovoljno svjetla ili je objekt osvijetljen straga (standardno podešenje)

⚡ : Uvijek se aktivira

⚡SL : Slow synchro (u skladu s uvjetima)

Brzina zatvarača je manja na tamnim mjestima kako bi se jasno snimila neosvijetljena pozadina.

⊘ : Bljeskalica je isključena.

- Bljeskalica se aktivira dvaput. Prvo uključivanje služi za podešavanje količine svjetla.
- Dok se bljeskalica puni, prikazuje se ⚡.

Jednostavno snimanje (automatsko podešavanje)

Macro (Snimanje izbliza)

Više puta pritisnite kontrolnu tipku ◀ (🌸) dok ne odaberete željeni način.



(Bez indikatora): Automatsko

Fotoaparatus automatski izoštrava od udaljenih objekata na krupni kadar. Obično možete koristiti ovo podešenje fotoaparata.

 Macro

Fotoaparatus izoštrava prvenstveno objekte u prvom planu. Koristite ovo podešenje za snimanje bliskih objekata.

- Kod makrosnimanja, brzina automatskog izoštravanja (Auto Focus) se smanjuje.
- Preporučuje se podešavanje zuma dokraja na W stranu.

Uporaba self-timera

Pritisnite više puta kontrolnu tipku ▼ (🕒) za odabir željenog načina.



(Bez indikatora): Bez uporabe self-timera

🕒₁₀ : Vrijeme odgode self-timera 10 sekundi

🕒₂ : Vrijeme odgode self-timera 2 sekunde

Pritisnite okidač. Trepće indikator self-timera i oglašava se zvučni signal do otvaranja zatvarača.

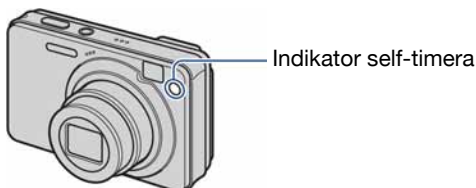

Za isključivanje funkcije, ponovno pritisnite ▼ (🕒).

- Uz uporabu vremena odgode od 2 sekunde, možete spriječiti zamučivanje slike kod pritiska na okidač. Aparatus okida 2 sekunde nakon pritiska okidača, čime se smanjuje potresanje aparata kod pritiska.
- U modu jednostavnog snimanja (Easy), možete odabrati samo 🕒_{ON} (10 sec) ili 🕒_{OFF} (Off).

Snimanje fotografija (Scene Selection)

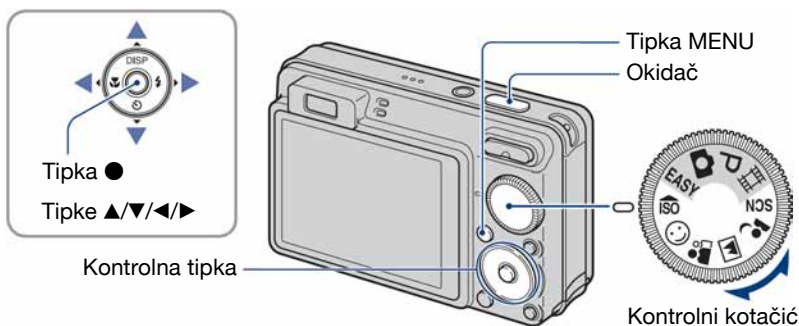

Kontrolnim kotačićem odaberite mod (ISO/😊/👤/🏠/👤)

1 Odaberite željeno Scene Selection podešenje (ISO/😊/👤/🏠/👤) kontrolnim kotačićem.

2 Snimajte pritiskom na okidač.

Odaberite mod (🌙/🏠/👤/🌞/🐟) u SCN

1 Odaberite SCN pomoću kontrolnog kotačića.

2 Pritisnite tipku MENU i odaberite između 🌙/🏠/👤/🌞/🐟 kontrolnim tipkama ▲/▼/◀/▶ (str. 46).

3 Pritisnite okidač i snimajte.

• Podrobnosti pogledajte na sljedećoj stranici.

Za isključivanje funkcije Scene Selection

Podesite kontrolni kotačić na mod koji nije Scene Selection.

Snimanje fotografija (Scene selection)

Scene Selection načini snimanja

Odaberite jedan od sljedećih načina snimanja u skladu s uvjetima.

Načini odabrani pomoću kontrolnog kotačića



High Sensitivity

Omogućuje snimanje bez uporabe bljeskalice u uvjetima smanjenog osvjetljenja uz smanjenje zamućenja slike.



Smile Shutter

Kad fotoaparatus detektira osmijeh, automatski snima. Za detalje pogledajte str. 31.



Soft Snap

Omogućuje snimanje fotografija s blažim ozračjem za portrete osoba, snimanje cvijeća i sl.



Landscape

Izoštrava samo udaljene objekte pri snimanju krajolika i sl.



Twilight Portrait*

Omogućuje snimanje oštarih slika osoba na tamnim mjestima bez gubitka tamne atmosfere okoline.

Načini snimanja odabrani preko izbornika



Twilight*

Omogućuje snimanje noćnih prizora u daljini bez gubitka tamne atmosfere okoline.



Beach

Prilikom snimanja na morskoj plaži ili pokraj jezera, plavetnilo vode jasno se snima.



Snow

Pri snimanju na snijegu ili sličnim mjestima, koristite ovo podešenje kako bi se snimila jasna i oštra slika.





Fireworks*

Omogućuje snimanje vatrometa u punom sjaju.



Underwater



















Snimanje pod vodom u prirodnim bojama pomoću kućišta.

* Prilikom snimanja u načinima  (Twilight Portrait),  (Twilight) ili  (Fireworks), brzina zatvarača je manja, stoga preporučujemo uporabu stativa.

Funkcije koje se ne mogu kombinirati sa Scene Selection

Za snimanje slike u skladu s uvjetima, fotoaparat bira određenu kombinaciju postavki. Neke postavke nije moguće odabrati, ovisno o odabranom Scene Selection načinu. Ako pritisnete tipku za odabir funkcije koja se ne može kombinirati sa Scene Selection, oglašava se zvučni signal.

(✓: možete odabrati željenu postavku)

										
Macro	✓	✓	✓	—	✓	—	✓	✓	—	—
Flash		✓	✓							
Face Detection	✓	—	✓ ²	—	✓	—	✓	✓	—	—
Smile Detection	—	✓	—	—	—	—	—	—	—	—
Smile Detection Sensitivity	—	✓	—	—	—	—	—	—	—	—
Burst/Bracket	—	—	✓	✓	—	—	✓	✓	—	✓
EV	✓	✓	✓	✓	✓	✓	✓	✓	✓	✓
White Balance	✓ ¹	—	—	—	—	—	—	—	—	 ³
Red Eye Reduction	—	—	✓	✓	✓	—	✓	✓	—	—
Self-timer	✓	—	✓	✓	✓	✓	✓	✓	✓	✓

¹⁾ Nije moguće odabrati [Flash] ili [White Balance].

²⁾ Nije moguće odabrati [Off] za [Face Detection].

³⁾ Možete odabrati [Underwater White Balance] umjesto [White Balance].

Snimanje s funkcijom Smile Shutter

- 1 Odaberite 😊 (Smile Shutter) mod kontrolnim kotačićem.
- 2 Pritisnite okidač dokraja za podešavanje Smile Detection moda.
Aktivira se pripravno stanje funkcije Smile Shutter.

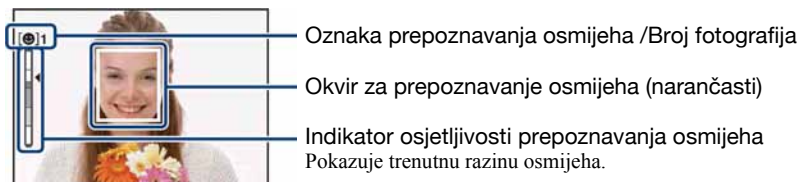

Kad razina osmijeha dosegne podešenu osjetljivost prepoznavanja osmijeha (koju pokazuje ◀), fotoaparatus automatski okida i snima do šest slika. Nakon snimanja slike, svijetli Smile Shutter indikator (str. 15).

- 3 Pritisnite ponovno okidač dokraja za izlazak iz Smile Shutter moda.

- Kad je Smile Shutter u pripravnom stanju, indikator snimanja (narančasti) trepće.
- Snimanje završava automatski kad se napuni medij ("Memory Stick Duo" ili ugrađena memorija) za snimanje/ugrađena memorija ili se dosegne 6 snimaka.
- Možete odabrati objekt koji ima prioritet kod prepoznavanja osmijeha funkcijom [Smile Detection] (str. 49).
- Ako fotoaparatus ne prepoznaje osmijeh, podesite [Smile Detection Sensitivity] (str. 49).
- Fotoaparatus možete podesiti da automatski snimi sliku kad se bilo koja osoba prikazana u okviru za prepoznavanje osmijeha (narančasti) nasmiješi nakon pritiska okidača dokraja (str. 49).
- Slika možda neće biti izoštrena ako se udaljenost između fotoaparatusa i objekta promijeni nakon pritiska okidača dokraja. Možda se neće postići odgovarajuća ekspozicija ako se promijene svjetlosni uvjeti okoline.
- Prepoznavanje osmijeha će raditi otežano u sljedećim uvjetima:
 - Kad je pretamno ili presvijetlo.
 - Kad su lica djelomično prekrivena naočalama, maskama, šeširima, itd.
 - Kad objekti nisu okrenuti prema fotoaparatusu.
- Ovisno o uvjetima, fotoaparatus možda neće pravilno prepoznati osmijeh.
- Nije moguće upotrebljavati digitalni zum.
- Nije moguće mijenjati položaj zuma tijekom pripravnog stanja Smile Shutter.

💡 Savjeti za bolje prepoznavanje osmijeha

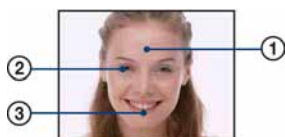

- ① Nemojte pokrivati oči pramenovima kose.
- ② Pokušajte okrenuti lice što ravnije prema fotoaparatu. Razina prepoznavanja je veća ako su oči blago stisnute.
- ③ Nasmiješite se jasno otvorenih usta. Smiješak se lakše prepoznaje ako se vide zubi.

Pregled slika

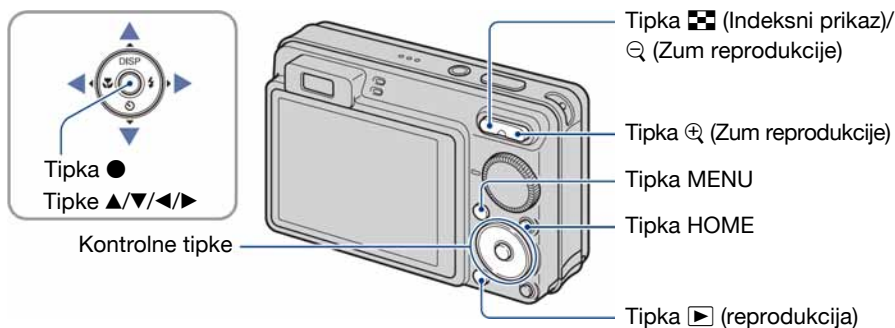

1 Pritisnite tipku ▶ (reprodukcija).

- Pritisnete li tipku ▶ kad je fotoaparat isključen, on se odmah uključi u reproduksijski mod. Ponovnim pritiskom aktivira se mod snimanja.

2 Odaberite sliku kontrolnim tipkama ◀/▶.

Videozapis:

Pritisnite ● za reprodukciju videozapisa. (Pritisnite ● ponovno za zaustavljanje.)

Pritisnite ▶ za prijelaz naprijed ili ◀ za prijelaz unatrag. (Pritisnite ● za normalnu reprodukciju.)

Pritisnite ▼ za prikaz izbornika za podešavanje glasnoće, zatim podesite razinu glasnoće tipkama ◀/▶.

- Videozapisi sa slikom veličine [320] su prikazani umanjeni.

- Možda nećete moći reproducirati neke slike snimljene prethodnim Sony modelima. Pritisnite tipku HOME, odaberite [Folder View] u [View Images] i zatim reproducirajte slike.

Q/Q Prikaz povećane slike (zum reprodukcije)

Dok je prikazana fotografija, pritisnite ⊕.

Za smanjenje pritisnite Q.

Za pomicanje povećanog dijela: ▲/▼/◀/▶

Za povratak na normalnu veličinu slike: ●



Pokazuje prikazano područje cijele slike
U ovom slučaju je uvećano središte.

- Za pohranjivanje povećanog dijela: [Trimming] (str. 66).



Indeksni prikaz slika

Iz pojedinačnog prikaza fotografija pritisnite  (indeksni prikaz).

Tipkama ▲/▼/◀/▶ odaberite sliku.

Za povratak na prikaz jedne slike, pritisnite ●.



- Sa standardnim podešenjima, slike se prikazuju na način Date View (kad koristite "Memory Stick Duo") ili Folder View (kad koristite unutrašnju memoriju). Način prikaza možete promijeniti odabirom opcije  [View Images] izbornika HOME (str. 62).
- Svakim pritiskom tipke , broj slika u indeksnom prikazu se povećava.
- Kad koristite "Memory Stick Duo", ako ima mnogo mapa, odaberite skalu izbornika tipkom ◀, zatim odaberite željenu mapu tipkama ▲/▼.



Skala izbornika

Prezentacijski prikaz fotografija (slideshow)

Fotografije se automatski reproduciraju u nizu s efektima i glazbom.

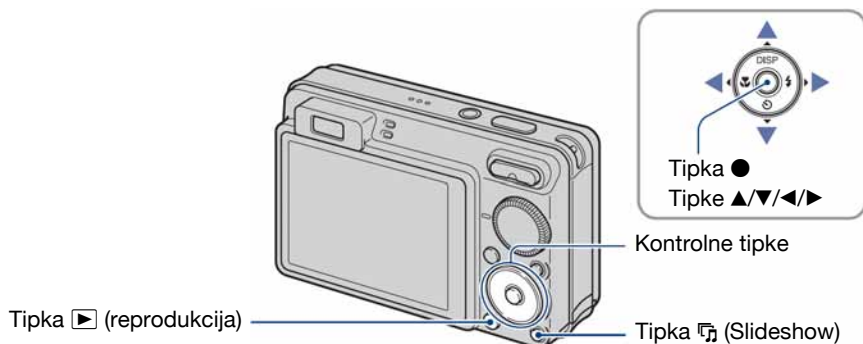

1 Pritisnite tipku ⏮ (Slideshow).

Prikaže se izbornik.

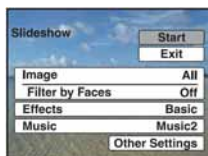

2 Ponovno pritisnite tipku ⏮ (Slideshow).

Počinje slideshow.

- Nije moguća reprodukcija videozapisa.
- Postavke osim [Image] i [Filter by Faces] se pohranjuju dok se ne promijene.
- Ponekad se funkcija [Filter by Faces] ne može upotrebljavati uz slike snimljene ranijim modelima Sony fotoaparata.

Zaustavljanje slideshova

Pritisnite tipku ⏮ (Slideshow).

- Ne možete pauzirati slideshow.

Podešavanje glasnoće glazbe

Pritisnite ▼ za prikaz kontrolnog izbornika, i zatim pritisnite ◀▶ za podešavanje glasnoće.

Prezentacijski prikaz fotografija (slideshow)

Promjena podešenja

U izborniku u koraku 1, odaberite svaku opciju tipkama ▲/▼, zatim pritisnite ●.

Podesive opcije navedene su u nastavku.

Tvornička podešenja označena su oznakom ✓.

Image		
Samo kad koristite "Memory Stick Duo" (opcija).		
✓	All	Reprodukcija svih slika redom.
	Folder	Reprodukcija slika iz odabrane mape, za odabrani datum, ili iz Favorites. • [Folder] i [This date] mogu se odabrati samo ako se upotrebljava View Mode.
	This date	
	Favorites 1 - 6	

Filter by Faces		
Postavka je podešena na [Off] ako nije umetnut "Memory Stick Duo" (opcija).		
✓	Off	Ne filtrira slike.
	All people	Filtrira slike prema odabranom kriteriju. • Ponekad se slike mogu pogrešno razvrstati ili ostati sakrivene. • Ponekad filtriranje nije moguće kod slika snimljenih ranijim Sony modelima.
	Children	
	Infants	
	Smile	

Prezentacijski prikaz fotografija (slideshow)

Effects		
	Simple	Jednostavan slideshow s određenim vremenskim intervalom. • Interval se može podešavati. Omogućuje potpuni užitek u slikama.
✓	Basic	Osnovni slideshow prikladan za široku paletu snimaka.
	Nostalgic	Atmosferični slideshow filmskog ugodaja.
	Stylish	Elegantni slideshow srednjeg tempa.
	Active	Ubrzani slideshow pogodan za dinamične slike.
	Face 1: Basic	Slideshow srednjeg tempa prikladan za različite scene koji najbolje iskorištava slike s licima. Lica se zumiraju i prikazuju se više slika istovremeno.
	Face 2: Nostalgic	Usporen, atmosferični slideshow koji najbolje iskorištava slike s licima. Lica se zumiraju i prikazuju se više slika istovremeno.
	Face 3: Stylish	Ubrzan, dinamičan slideshow koji najbolje iskorištava slike s licima. Lica se zumiraju i prikazuju se više slika istovremeno.

Music		
Odabir glazbe ovisi o odabranom efektu. Glazbi možete dodijeliti bilo koji efekt, po želji. Možete odabrati više vrsta pozadinske glazbe (BMG).		
	Music1	Tvorničko podešenje za [Simple] slideshow.
✓	Music2	Tvorničko podešenje za [Basic] slideshow.
	Music3	Tvorničko podešenje za [Nostalgic] slideshow.
	Music4	Tvorničko podešenje za [Stylish] slideshow.
	Music5	Tvorničko podešenje za [Active] slideshow.
	Music6	Tvorničko podešenje za [Face 1:Basic] slideshow.
	Music7	Tvorničko podešenje za [Face 2:Nostalgic] slideshow.
	Music8	Tvorničko podešenje za [Face 3:Stylish] slideshow.
	Off	Bez glazbe.
	Back	Povratak na izbornik podešenja.

Prezentacijski prikaz fotografija (slideshow)

Other Settings		
Interval Postavka je podešena na [Auto] ako se kao [Effect] ne odabere [Simple].		
<input type="checkbox"/>	1 sec	Podešava interval između prikaza slika za [Simple] slideshow.
<input type="checkbox"/>	3 sec	
<input type="checkbox"/>	5 sec	
<input type="checkbox"/>	10 sec	
<input checked="" type="checkbox"/>	Auto	Interval se prilagođava odabranom podešenju opcije [Effects].
Repeat		
<input checked="" type="checkbox"/>	On	Kontinuirana reprodukcija slika.
<input type="checkbox"/>	Off	Nakon reprodukcije svih slika, slideshow završava.

Dodavanje/promjena glazbenih datoteka

Možete kopirati željenu glazbu (glazbene datoteke) s CD-a ili iz MP3 kolekcije u fotoaparat za reprodukciju uz slideshow. To možete učiniti pomoću opcije  Music Tool] u  (Slideshow) iz izbornika HOME i pomoću isporučenog softvera "Music Transfer" instaliranog na računalo. Za detalje, pogledajte str. 104 i 106.

- Možete snimiti do osam glazbenih isječka (odnosno, njima je moguće zamijeniti postojeće glazbene isječke (Music 1 - 8)).
- Maksimalno trajanje glazbenih isječaka za reprodukciju na fotoaparatu je 5 minuta.
- Ako ne možete reproducirati glazbenu datoteku jer je oštećena ili zbog drugih problema, izvedite postupak [Format Music] (str. 104) i kopirajte ponovo.

Brisanje slika

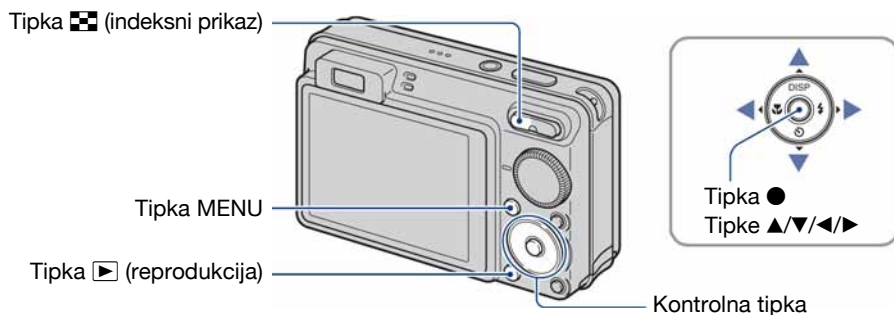

1 Pritisnite tipku (reprodukcija).

2 Pritisnite MENU dok je prikazana fotografija (pojedinačno ili indeksno).

3 Odaberite [Delete] kontrolnom tipkom ▲/▼.



4 Tipkama odaberite željeni način brisanja: [This Image] (ova snimka), [Multiple Images] (više snimaka) i [All Images in Date Range] (sve slike za odabrani datum)/[All In This Folder] (sve u ovoj mapi), a zatim pritisnite ●.

- Prikazane opcije razlikuju se ovisno o podešenju za View Mode (str. 62).

Kad odaberete [This Image]

Briše se odabrana snimka.

Odaberite [OK] tipkom ▲ i zatim pritisnite ●.

Kad odaberete [Multiple Images]

Odabire se i briše više snimaka odjednom.

- ① Odaberite slike koje želite obrisati, zatim pritisnite ●. Kvadratić na slici označen je s ✓.

Pojedinačna slika



Indeksni prikaz



- ② Pritisnite MENU.

- ③ Pomoću ▲ odaberite [OK] i zatim pritisnite ●.

- Nakon odabira opcije [Multiple Images] u indeksnom prikazu, možete izbrisati sve snimke odabranog datuma/mape tako da pomaknete kursor na skalu izbornika tipkom ◀ i unesete oznaku ✓.

Kad odaberete [All Images in Date Range]/[All In This Folder]

Brišu se sve snimke za odabrani datum/mapu.

Odaberite [OK] tipkom ▲ i zatim pritisnite ●.

Upoznavanje funkcija – HOME/Menu

Uporaba izbornika HOME

Izbornik HOME je osnovni izbornik za pristup različitim funkcijama fotoaparata. Možete ga otvoriti neovisno o funkciji snimanja ili reprodukcije.

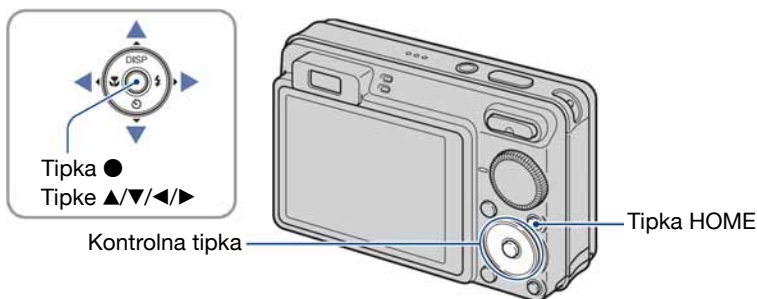

1 Pritisnite HOME za prikaz izbornika HOME.

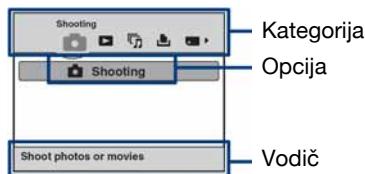







2 Odaberite željenu kategoriju kontrolnim tipkama ◀/▶.

3 Odaberite željenu opciju tipkama ▲/▼, zatim pritisnite ●.

- Izbornik HOME nije moguće prikazati tijekom PictBridge ili USB veze.
- Fotoaparat se podešava na funkciju snimanja ili pregleda slika ponovnim pritiskom tipke HOME.

Opcije izbornika HOME

Pritiskom tipke HOME aktivira se prikaz sljedećih opcija. Na zaslonu se prikazuju samo raspoložive opcije. Detalji o opcijama prikazuju se u vodiču na dnu zaslona.

Kategorija	Opcije
 Shooting*	Shooting (str. 24)
 View Images	Date View (str. 62) Folder View (str. 62) Favorites (str. 62)
 Slideshow	Slideshow (str. 35) Music Tool (str. 104) Download Music Format Music
 Print	Print (str. 109)
 Manage Memory	Memory Tool Memory Stick Tool (str. 76) Format Change REC. Folder Create REC. Folder Copy Internal Memory Tool (str. 78) Format
 Settings	Main Settings Main Settings 1 (str. 79) Beep Initialize Function Guide Smile demo mode Main Settings 2 (str. 81) USB Connect Video Out COMPONENT Wide Zoom Display Shooting Settings Shooting Settings 1 (str. 83) AF Illuminator AF Mode Conversion Lens Grid Line Digital Zoom Shooting Settings 2 (str. 86) Auto Orientation Auto Review Clock Settings (str. 87) Language Setting (str. 88)

* Primjenjivat će se način snimanja odabran pomoću kontrolnog kotačića.

Uporaba opcija izbornika

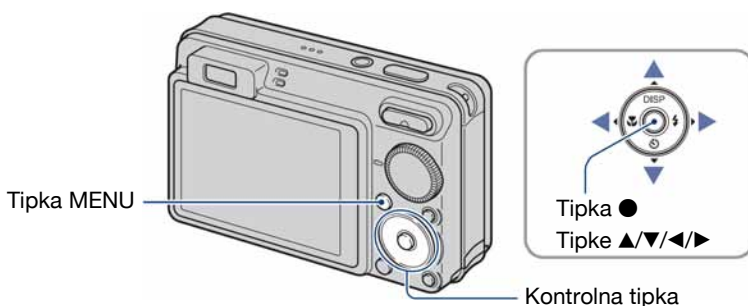

1 Pritisnite MENU za prikaz izbornika.

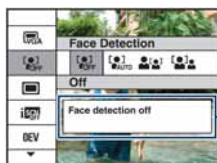

Funkcijski vodič

Za isključenje funkcijskog vodiča podesite [Function Guide] na [Off] (str. 79).

- Izbornik će se prikazati samo u funkciji snimanja i reprodukcije.
- Ovisno o odabranom načinu rada, bit će prikazane različite opcije.

2 Odaberite željenu opciju kontrolnim tipkama ▲/▼.

- Ako se željena opcija ne vidi, nastavite pritiskati ▲/▼ dok se opcija ne pojavi na zaslonu.

3 Odaberite željeno podešenje kontrolnim tipkama ◀/▶.

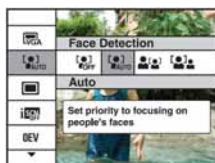

- Ako se željena opcija ne vidi, nastavite pritiskati ◀/▶ dok se opcija ne pojavi na zaslonu.
- Pritisnite ● nakon odabira opcije u modu reprodukcije

4 Pritisnite MENU za isključenje izbornika.

Opcije izbornika

Raspoložive opcije izbornika razlikuju se ovisno o funkcijskom modu fotoaparata (snimanje/gledanje) i o položaju kontrolnog kotačića. Na zaslonu se prikazuju samo dostupne opcije.

(✓: raspoloživo)

Položaj kontrolnog kotačića:		EASY	P	Scene	
------------------------------	--	-------------	----------	-------	--

Izbornik za snimanje (str. 46)

Scene Selection	—	—	—	✓ ^{*2}	—
Image Size	✓	✓ ^{*1}	✓	✓	✓
Flash	—	✓ ^{*1}	—	—	—
Face Detection	✓	—	✓	✓ ^{*2}	—
Smile Detection	—	—	—	✓ ^{*2}	—
Smile Detection Sensitivity	—	—	—	✓ ^{*2}	—
REC Mode	✓	—	✓	✓ ^{*2}	—
Scene Recognition	✓	—	—	—	—
EV	✓	—	✓	✓	✓
ISO	—	—	✓	—	—
Metering Mode	—	—	✓	—	✓
Focus	—	—	✓	—	✓
White Balance	—	—	✓	✓ ^{*2}	✓
Underwater White Balance	—	—	—	✓ ^{*2}	—
Flash Level	—	—	✓	—	—
Red Eye Reduction	✓	—	✓	✓ ^{*2}	—
DRO	—	—	✓	—	—
Color Mode	—	—	✓	—	✓
SteadyShot	—	—	✓	✓	✓
(Shooting Settings)	✓	—	✓	✓	✓

^{*1)} Raspoložive opcije su ograničene na pripadajuće modove (str. 26).

^{*2)} Ovaj postupak je ograničen prema odabranom Scene Selection modu (str. 30).

Izbornik za reprodukciju (str. 63)

 (Delete)

 (Date List)

 (Add / Remove Favorites)

 (Retouch)

 (Protect)

 (Print)

 (Select Folder)

 (View Mode)

 (Filter by Faces)

 (Slideshow)

 (Multi-Purpose Resize)

DPOF

 (Rotate)



Izbornik snimanja

Funkcije u modu snimanja uz uporabu tipke MENU opisane su u nastavku. Pojediniosti o načinu uporabe izbornika potražite na str. 43.

Opcije koje se mogu odabrati prikazane su u bijeloj boji.



Nije dostupno

Modovi odabrani u izborniku kad je kontrolni kotačić podešen na SCN.

Tvornička postavka je označena sa ✓.

Scene Selection: Snimanje u skladu s uvjetima



Odaberite način snimanja fotografija preko izbornika.

Omogućuje vam snimanje s već podešenim parametrima u skladu s uvjetima (str. 28).

Image Size: Odabir veličine slike

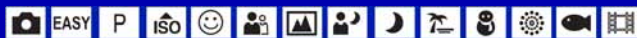

Za detalje, pogledajte str. 11.

Za fotografije



✓	10M (samo DSC-W170)	Odabir veličine slike za snimanje fotografija.
✓	8M (samo DSC-W150)	
	5M	
	3M	
	VGA	
	3:2	
	16:9+	
	16:9	

Za mod jednostavnog snimanja

Odabir veličine slike u modu jednostavnog snimanja.

<input checked="" type="checkbox"/>	Large	Snima slike veličine [10M] (samo DSC-W170) ili [8M] (samo DSC-W150).
<input type="checkbox"/>	Small	Snima slike veličine [3M].

Za videozapise

<input type="checkbox"/>	 (Fine)	Odabir veličine slike za snimanje videozapisa.
<input checked="" type="checkbox"/>	 (Standard)	
<input type="checkbox"/>		

Flash: Podešavanje bljeskalice

Odabir podešenja bljeskalice u modu jednostavnog snimanja.





<input checked="" type="checkbox"/>	Auto	Bljeskalica se aktivira gdje nema dovoljno svjetla ili je objekt osvijetljen straga.
<input type="checkbox"/>	Off	Bljeskalica se ne koristi.



Face Detection: Detekcija lica objekta

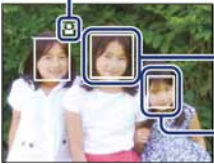

Odaberite želite li upotrebljavati funkciju detekcije lica ili ne. Također odaberite glavni objekt za izoštravanje pri uporabi ove funkcije.



Uz detekciju lica snimanih osoba, fotoaparatus će također izvesti izoštravanje, podesiti bljeskalicu, ekspoziciju, balans bijelog te predbljesak za smanjenje efekta crvenih očiju.

✓	 (Off)	Detekcija lica je isključena.
	 (Auto)	<p>Odabire lice koje će fotoaparatus automatski izoštriti.</p>  <p>— Oznaka detekcije lica</p> <p>— Okvir detekcije lica (narančasti)</p> <p>— Okvir detekcije lica (bijeli)</p>
	 (Child Priority)	Detektira i snima s prioritetom na dječjem licu.
	 (Adult Priority)	Detektira i snima s prioritetom na licu odraslih.

- Funkcija Face Detection ne radi kad koristite digitalni zum.
- U  (Soft Snap) modu, funkcija Face Detection je uključena.
- U  (Soft Snap) modu, standardna postavka je [Auto].
- Kad je kontrolni kotačić podešen na EASY (jednostavno snimanje) mod, ova funkcija je fiksno podešena na [Auto], ali Face Detection okvir nije prikazan.
- Funkcija može detektirati do 8 lica snimanih osoba. Međutim, kod snimanja u  (Soft Snap) modu funkcije Scene Selection, mogu se detektirati samo 4 lica.
- Kad fotoaparatus detektira više objekata u kadru, procijenit će koji je među njima najvažniji za izoštravanje. Face Detection okvir će postati narančasti.
- Okvir u kojem se izvodi izoštravanje će postati zelen kad pritisnete okidač dopola.
- Prepoznavanje lica će raditi otežano u sljedećim uvjetima:
 - Kad je pretamno ili presvijetlo.
 - Kad su lica djelomično prekrivena naočalama, maskama, šeširima, itd.
 - Kad objekti nisu okrenuti prema fotoaparatusu.
- Ovisno o uvjetima uporabe, funkcija Face Detection možda neće uspješno raditi.

Smile Detection: Podešavanje funkcije detekcije osmijeha



Odaberite prioritetni objekt za funkciju Smile Shutter. Za detalje o funkciji Smile Shutter, pogledajte str. 31.

<input checked="" type="checkbox"/>	 (Auto)	Detektira i snima nasmijana lica automatski.
<input type="checkbox"/>	 (Child Priority)	Detektira i snima s prioritetom na dječjem licu.
<input type="checkbox"/>	 (Adult Priority)	Detektira i snima s prioritetom na licu odraslih.

- Prepoznavanje osmijeha možda neće raditi u određenim uvjetima.

Smile Detection Sensitivity: Podešavanje osjetljivosti detekcije osmijeha

Ovom opcijom podešava se razina prepoznavanja osmijeha kad je odabran  (Smile Shutter) mod (str. 31) u funkciji Scene Selection.







<input type="checkbox"/>	 (Low)	Detektira veliki osmijeh.
<input checked="" type="checkbox"/>	 (Medium)	Detektira normalni osmijeh.
<input type="checkbox"/>	 (High)	Detektira čak i lagani osmijeh.

- Prepoznavanje osmijeha možda neće raditi u određenim uvjetima.

REC Mode: Odabir načina kontinuiranog snimanja



Odabir između kontinuiranog i običnog snimanja kod pritiska na okidač.

<input checked="" type="checkbox"/>  (Normal)	Isključeno kontinuirano snimanje.
<input type="checkbox"/>  (Burst)	<p>Snimanje do 100 slika zaredom kod pritiska i držanja okidača.</p>  <ul style="list-style-type: none"> • Bljeskalica je podešena na  (isključeno).
BRK $\pm 0.3EV$	<p>Snimanje niza od 3 slike s automatski promijenjenim vrijednostima ekspozicije (Exposure Bracket). Što je veća BRK vrijednost, veća je i promjena ekspozicije.</p> <ul style="list-style-type: none"> • Kad ne možete pravilno odrediti ekspoziciju, snimajte u Exposure Bracket modu, s različitim ekspozicijama. Možete odabrati sliku s odgovarajućom ekspozicijom nakon snimanja.  <ul style="list-style-type: none"> • Kad je kontrolni kotačić podešen na , funkcija Exposure Bracket nije raspoloživa. • Bljeskalica je podešena na  (isključeno).
BRK $\pm 0.7EV$	
BRK $\pm 1.0EV$	

0 funkciji Burst

- Kad koristite self-timer, svakim pritiskom na okidač snima se maksimalno pet slika zaredom.
- Interval snimanja iznosi otprilike 0,62 sekunde (DSC-W170) ili 0,51 sekunde (DSC-W150). Interval snimanja se produži, ovisno o podešenju veličine slike.
- Kad je kapacitet baterije slab ili kad na "Memory Stick Duo" kartici ili u unutarnjoj memoriji nema dovoljno mjesta, kontinuirano snimanje nije moguće.
- Izoštrenje, ravnoteža bjeline te ekspozicija zadrže se na vrijednostima podešenim za prvu snimku.

0 funkciji Exposure Bracket

- Izoštavanje i uravnoteženje bijele boje su podešeni po prvoj slici, a te postavke se ujedno koriste i za ostale.
- Kad je ekspozicija ručno podešena (str. 52), pomiče se ovisno o podešenoj svjetlini.
- Interval snimanja je isti kao za Burst mod, ali postaje sporiji ovisno o uvjetima snimanja.
- Ukoliko je objekt previše osvijetljen ili previše zatamnjen, nećete moći napraviti pravilan snimak s odabranom vrijednosti promjene ekspozicije.

Scene Recognition: Fotoaparat prepoznaje i snima scenu



Fotoaparat automatski prepoznaje uvjete snimanja, kao što je pozadinsko osvjetljenje ili noćni prizor, te snima.



✓	iSCN^{OFF} (Off)	Bez uporabe funkcije Scene Recognition.
	iSCN (Auto)	<p>Fotoaparat prepoznaje uvjete snimanja, kao što je pozadinsko osvjetljenje ili noćni prizor, te snima uz optimalne postavke. Ako fotoaparat ne prepozna scenu, snima sliku kao da je funkcija Scene Recognition podešena na [Off].</p> 
	iSCN⁺ (Advanced)	<p>Fotoaparat snima jednu sliku bez uporabe Scene Recognition funkcije i drugu uz uporabu Scene Recognition. Oznaka + prikazuje se uz oznaku Scene Selection. (Ukupno dvije snimke) Ako fotoaparat ne prepozna scenu, snima se samo jedna slika. U tom slučaju, snima se kao da je Scene Recognition funkcija podešena na [Off].</p>





O funkciji prepoznavanja scena

Mogu se prepoznati sljedeće scene. Fotoaparat odabire optimalnu scenu i prikazuje odgovarajuću oznaku.

Kad se pritisne okidač dopola dok se prikazuje oznaka, boja oznake postane zelena i potvrđuje se Scene Recognition.

-  Twilight
-  Twilight Portrait
-  Twilight uz uporabu stativa
-  Backlight
-  Backlight Portrait

- Scene Recognition neće raditi u sljedećim situacijama:
 - Kod Burst snimanja
 - Kod uporabe digitalnog zuma
- Iako je opcija [Scene Recognition] fiksno podešena na [Auto] u odu jednostavnog snimanja, ne prikazuje se oznaka trenutne postavke niti Scene Recognition oznaka.
- Bljeskalica je podešena na  (Flash Auto) ili  (Flash forced off).
- Kad je Face Detection funkcija podešena na [Off], a [Scene Recognition] je podešeno na [Auto] ili [Advanced], [Face Detection] se promijeni u [Auto].

- Ako je funkcija Face Detection podešana na [Off], nije moguće prepoznavanje  (Twilight Portrait) i  (Backlight Portrait) scena.
-  (Twilight uz uporabu stativa) scene ponekad se neće prepoznati u okolini gdje se vibracije prenose na fotoaparatus čak i ako je pričvršćen na stativ.
- Ponekad se smanjuje brzina zatvarača kad se scena prepozna kao  (Twilight uz uporabu stativa). Pobrinite se da se fotoaparatus ne pomiče tijekom snimanja.
- Oznaka trenutne postavke i oznaka Scene Recognition se prikazuju bez obzira na postavku prikaza na zaslonu (str. 21).
- Ovisno o situaciji, neke scene se ne mogu prepoznati.

EV: Podešavanje svjetline

Ručno podešavanje ekspozicije.



Prema –



Prema +

	-2.0EV	Prema -: Smanjivanje svjetline slike.
<input checked="" type="checkbox"/>	0EV	Ekspoziciju automatski određuje fotoaparatus.
	+2.0EV	Prema +: Povećava se svjetlina slike.

- Podrobnosti o ekspoziciji potražite na str. 9.
- Vrijednost kompenzacije može se podesiti u koracima po 1/3EV.
- Ako se objekt snima u vrlo svijetlim ili tamnim uvjetima ili se upotrebljava bljeskalica, podešavanje ekspozicije možda neće imati utjecaja.

ISO: Odabir svjetlosne osjetljivosti

Ova opcija omogućuje odabir svjetlosne osjetljivosti.



Niska ISO osjetljivost

Visoka ISO osjetljivost



<input checked="" type="checkbox"/>	ISO AUTO (Auto)	Možete spriječiti neoštre slike kod snimanja na tamnim mjestima ili pokretnih objekata povećavanjem ISO osjetljivosti (odaberite veći broj). Ipak, slike imaju više smetnji kako se ISO osjetljivost povećava. Odaberite ISO osjetljivost u skladu s uvjetima snimanja.
<input type="checkbox"/>	ISO 80	
<input type="checkbox"/>	ISO 100	
<input type="checkbox"/>	ISO 200	
<input type="checkbox"/>	ISO 400	
<input type="checkbox"/>	ISO 800	
<input type="checkbox"/>	ISO 1600	
<input type="checkbox"/>	ISO 3200	

- Podrobnosti o ISO osjetljivosti potražite na str. 9.
- Kad je odabran Burst ili Exposure Bracket, moguće je odabrati samo [ISO AUTO], [ISO 80] do [ISO 400].
- Kod snimanja u svjetlijim uvjetima, fotoaparatus automatski povećava reprodukciju boje i tako smanjuje mogućnost pojave bijele slike (osim ako je [ISO] vrijednost podešena na [ISO 80]).

Metering Mode: Odabir načina mjerenja svjetla



Odabir načina mjerenja svjetla kojim se bira dio objekta koji služi za podešavanje ekspozicije.

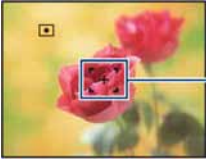





✓	 (Multi)	Dijeli kadar u više zona i mjeri u svakoj zoni. Dobiva se ravnomjerna ekspozicija (mjerenje u više uzoraka).
	 (Center)	Mjeri središte kadra i određuje ekspoziciju na temelju svjetline objekta u tom dijelu (mjerenje u središtu).
	 (Spot) (Samo za fotografiju)	<p>Mjeri samo dio objekta (mjerenje u točki).</p> <ul style="list-style-type: none"> • Ova funkcija je korisna kad je objekt osvjetljen straga ili u slučaju snažnog kontrasta između objekta i pozadine. <div data-bbox="449 528 654 687" style="text-align: center;">  </div> <p>— Končanica za mjerenje ekspozicije u točki Usmjerite na objekt</p>

- Detalje o ekspoziciji potražite na str. 9.
- Kad koristite mjerenje u točki ili u središtu, savjetujemo da postavite [Focus] na [Center AF] za fokusiranje na mjesto mjerenja (str. 55).
- Način mjerenja svjetla možete odabrati samo kad je funkcija [Face Detection] podešena na [Off].

Izoštavanje: Promjena načina izoštavanja



Možete promijeniti način izoštavanja. Ako je automatsko izoštavanje otežano, upotrijebite izbornik.

	 (Multi AF)	<p>Automatsko izoštavanje svih dijelova slike unutar okvira AF tražila.</p> <ul style="list-style-type: none"> • Ovaj način je koristan kad objekt nije u središtu okvira.  <p>Okvir AF tražila (samo za fotografije)</p> <p>Indikator okvira AF tražila</p>
	 (Center AF)	<p>Automatsko izoštavanje objekta blizu središta okvira.</p> <ul style="list-style-type: none"> • Uporaba ove funkcije s funkcijom AF lock omogućuje snimanje željene kompozicije na slici.  <p>Okvir AF tražila</p> <p>Indikator okvira AF tražila</p>
	 (Spot AF)	<p>Automatsko izoštavanje vrlo malih objekata ili uskih područja.</p> <ul style="list-style-type: none"> • Ako uz ovu funkciju koristite i AF lock, možete kadrirati sliku na željeni način. Držite aparat stabilno tako da objekt ne izađe iz okvira.  <p>Okvir AF tražila</p> <p>Indikator okvira AF tražila</p>

0.5 m	Automatski brzo izoštava područje oko prethodno podešene udaljenosti (poluručno).
1.0 m	
3.0 m	
7.0 m	
∞ (beskonačna udaljenost)	

- AF je skraćenica od Auto Focus (automatsko izoštravanje).
- Kod uporabe funkcije Digital Zoom ili AF Illuminator, normalan okvir AF tražila je isključen i prikazuje se crtkani okvir AF tražila. U tom slučaju, fotoaparat izoštrava objekte u središtu kadra.
- Način izoštravanja možete promijeniti samo kad je funkcija [Face Detection] podešen na [Off].
- Za snimanje videozapisa možete odabrati samo [Multi AF] ili [∞].
- Uzmite u obzir dopušteno odstupanje kod podešavanja udaljenosti u "poluručnom modu". Podešavanje zuma na T stranu ili usmjeravanje objektiva prema gore ili dolje će povećati pogrešku.

Ako objekt nije oštar

Kad snimate tako da je objekt na rubu okvira (ili zaslona), ili kad koristite [Center AF] ili [Spot AF], aparat možda neće izoštriti objekt na rubu okvira.



U takvim slučajevima postupite na sljedeći način:

- ① Ponovo kadrirajte tako da objekt bude u središtu okvira AF tražila i pritisnite okidač dopola za izoštravanje (AF lock).



Okvir AF tražila

Indikator AE/AF blokade

Sve dok ne pritisnete okidač dokraja, možete ponoviti postupak koliko god puta želite.











- ② Kad indikator AE/AF prestane treptati i ostane svjetliti, vratite se na kadriranu sliku i pritisnite okidač dokraja.



White Balance: Podešavanje tona boje



Podešava tonove boje u skladu sa svjetlinom okoliša, primjerice kad boje slike djeluju neobično.

✓	WB AUTO (Auto)	Automatsko podešavanje bijele boje.
	 (Daylight)	<p>Podešavanje kod snimanja na otvorenom, zalaska sunca, noćnog snimanja, snimanja pod neonskim svjetlom ili vatrometa.</p> 
	 (Cloudy)	<p>Podešavanje u uvjetima oblačnog neba ili u sjeni.</p> 
	 (Fluorescent Light 1)/  (Fluorescent Light 2)/  (Fluorescent Light 3)	<p>[Fluorescent Light 1]: Podešenje za bijelo fluorescentno osvjetljenje. [Fluorescent Light 2]: Podešenje za prirodno bijelo fluorescentno osvjetljenje. [Fluorescent Light 3]: Podešenje za dnevno bijelo fluorescentno osvjetljenje.</p> 
	 (Incandescent)	<p>Podešavanje za osvjetljenje klasičnom žaruljom i jako osvjetljenje, primjerice u fotografskom studiju.</p> 





 WB (Flash)	<p>Podešavanje u skladu sa statusom bljeskalice.</p> <ul style="list-style-type: none"> Ovu opciju ne možete odabrati kad snimate videozapise. 
---	---

- Za detalje o podešavanju ravnoteže bijele boje, pogledajte str. 10.
- Pod fluorescentnim svjetlom koje trepće, podešavanje ravnoteže bijele boje možda neće ispravno raditi iako ste odabrali [Fluorescent Light 1], [Fluorescent Light 2], [Fluorescent Light 3].
- Osim kod [Flash], [White Balance] automatski podešava na [Auto] nakon uključivanja bljeskalice.
- Ako je pod Scene Selection odabrano  (Underwater), možete upotrijebiti [Underwater White Balance] umjesto [White Balance].

Underwater White Balance: Podešavanje tonova boje kod podvodnog snimanja



Podešavanje tonova boje u  (Underwater) načinu snimanja (str. 29).



✓	 (Auto)	Fotoaparatus automatski podešava tonove boje kod snimanja pod vodom za postizanje prirodnih nijansi.
	 ₁ (Underwater 1)	Podešavanje kod podvodnog snimanja kod izraženih plavih tonova.
	 ₂ (Underwater 2)	Podešavanje kod podvodnog snimanja kod izraženih zelenih tonova.
	 WB (Flash)	Podešavanje kod uporabe bljeskalice.

- Ovisno o boji vode, Underwater White Balance možda neće dati pravilan rezultat čak i ako odaberete [Underwater 1] ili [Underwater 2].
- Kod snimanja uz uporabu bljeskalice u načinu snimanja koji nije [Flash], opcija [Underwater White Balance] se podešava na [Auto].

Flash Level: Podešavanje razine bljeskalice



Podešavanje količine svjetla bljeskalice.



 - (-)	Za slabije svjetlo bljeskalice.
✓  STD (Normal)	
 + (+)	Za jače svjetlo bljeskalice.

- Za promjenu načina rada bljeskalice pogledajte str. 26.
- Ako je objekt pretaman ili presvijetao, ova postavka možda neće imati utjecaja.

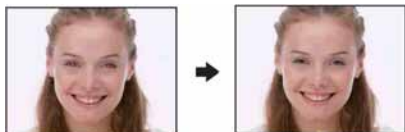
Red Eye Reduction: Smanjenje efekta crvenih očiju



Kad koristite bljeskalicu, ona se aktivira dva ili više puta prije samog snimanja radi smanjenja efekta crvenih očiju.



<input checked="" type="checkbox"/>	 (Auto)	Smanjuje efekt crvenih očiju kad je potrebno dok je uključena funkcija detekcije lica (Face Detection).
<input type="checkbox"/>	 (On)	Bljeskalicu se uvijek aktivira više puta radi smanjenja efekta crvenih očiju.
<input type="checkbox"/>	 (Off)	Isključena funkcija smanjenja efekta crvenih očiju.

- Budući da je potrebna otprilike sekunda dok se ne aktivira zatvarač, držite fotoaparatus čvrsto kako biste spriječili pomicanje te kako fotografije ne bi ispale neoštre. Također, zamolite osobu koju snimate da se ne pomiče.
- Smanjivanje efekta crvenih očiju možda neće dati željene rezultate, ovisno o udaljenosti objekta, u slučaju da osoba ne vidi predbljesak ili u nekim drugim slučajevima. U takvom slučaju možete ispraviti efekt crvenih očiju uporabom funkcije [Retouch] u izborniku reprodukcije nakon snimanja (str. 66).
- Kad je funkcija Face Detection isključena, funkcija Red Eye Reduction neće raditi čak ni kad je odabrana opcija [Auto].

DRO: Optimizacija svjetline i kontrasta



Fotoaparatus analizira uvjete snimanja scene i automatski korigira svjetlinu i kontrast za poboljšanje kvalitete slike.





<input type="checkbox"/>	 (Off)	Bez podešavanja.
<input checked="" type="checkbox"/>	 (DRO standard)	Fotoaparatus automatski podešava svjetlinu i kontrast za cijelu scenu.
<input type="checkbox"/>	 (DRO plus)	Fotoaparatus automatski podešava svjetlinu i kontrast slike dio po dio.

- DRO je kratica za "Dynamic Range Optimizer", funkciju automatske optimizacije razlike između svijetlih i tamnih dijelova slike.
- Ovisno o uvjetima snimanja, možda se neće postići željeni efekt.
- Imajte na umu sljedeće kod uporabe opcije [DRO plus]:
 - Potrebno je određeno vrijeme za obradu slike.
 - Može se odabrati samo [ISO AUTO] ili vrijednosti između [ISO 80] i [ISO 400].
 - Ako odaberete Burst ili Bracket način snimanja, [DRO plus] se poništava i odabire [DRO standard].

Color Mode: Promjena svjetline slike ili dodavanje posebnih efekata





Možete promijeniti svjetlinu slike u skladu s efektima.

✓	<input type="checkbox"/> (Normal)	Boja slike je standardna. 
	<input checked="" type="checkbox"/> (Vivid)	Boja slike postaje svjetlija i dublja. 
	<input type="checkbox"/> (Sepia)	Boja slike postaje sepija. 
	<input type="checkbox"/> (B & W)	Slika postaje crno-bijela. 

- Kod snimanja videozapisa možete odabrati samo [Normal], [Sepia] ili [B & W].

SteadyShot: Odabir načina sprečavanja zamućenja

Uključenje funkcije sprečavanja zamućenja.

<input checked="" type="checkbox"/>	 (Shooting)	Aktivira funkciju sprečavanja zamućenja kad pritisnete okidač dopola.
<input type="checkbox"/>	 (Continuous)	Uvijek aktivira funkciju sprečavanja zamućenja. Slike možete stabilizirati i pri zumiranju udaljenog objekta. <ul style="list-style-type: none"> • Baterije se troše brže nego u modu [Shooting].
<input type="checkbox"/>	 (Off)	Funkcija sprečavanja zamućenja je isključena.

- Kad je odabran automatski mod ili mod jednostavnog snimanja, funkcija [SteadyShot] će se podesiti na [Shooting].
- Pri snimanju videozapisa, opcije su ograničene na [Continuous] i [Off]. Standardna postavka je [Continuous].
- Funkcija sprečavanja zamućenja možda neće raditi pravilno u sljedećim slučajevima:
 - Kad prejako tresete fotoaparat
 - Pri malim brzinama zatvarača, npr. pri noćnom snimanju

 (Shooting Settings): Odabir podešenja snimanja

Odabir podešenja za funkciju snimanja. Opcije prikazane u ovom izborniku jednake su onima iz [ Shooting Settings] u izborniku HOME. Pogledajte str. 42, 83.



Odabir načina prikaza

Kod uporabe fotoaparata s "Memory Stick Duo" karticom, možete odabrati način prikaza snimaka (View Mode) iz izbornika HOME.

Kod uporabe unutarnje memorije, snimke se prikazuju samo u Folder View načinu.

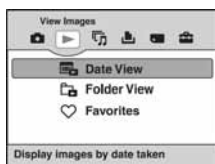

- ① Pritisnite tipku HOME za prikaz izbornika HOME.
- ② Kontrolnim tipkama ◀▶ odaberite ▶ (View Images).
- ③ Tipkama ▲▼ odaberite željeni View Mode način prikaza, zatim pritisnite ●.

(Date View): Prikaz po datumu

Razvrstava slike s "Memory Stick Duo" kartice po datumu u prikazuje umanjene slike na kalendaru. Standardna postavka je [Date View].

(Folder View): Prikaz po mapama

Prikazuje slike po mapama kreiranim pomoću [Create REC.Folder] u [Memory Tool]. Ako nije kreirana nova mapa, sve slike se nalaze u mapi "101MSDCF". Detalje o mapama potražite na str. 73, 76.

(Favorites): Prikaz slika registriranih u Favorites

Ova značajka prikazuje slike registrirane u Favorites (str. 64).



Prikazane slike s
Broj slika registriranih u Favorites najnovijim datumom

- ① Kontrolnim tipkama ▲▼/◀▶ odaberite Favorites grupu koju želite reproducirati, zatim pritisnite ●. Prikazuju se sve slike u odabranoj Favorites grupi.
- ② Pritisnite ● nakon odabira slike koju želite vidjeti u pojedinačnom prikazu.

Ovo poglavlje objašnjava opcije izbornika raspoložive kad pritisnete tipku MENU u reprodukcijском modu. Za detalje o uporabi izbornika pogledajte str. 43.





Možete odabrati način reprodukcije označen bijelo.



(Delete): Brisanje snimaka



Odabir i brisanje snimaka iz pojedinačnog ili indeksnog prikaza. Pogledajte str. 39.

 (This Image)	Brisanje trenutno odabrane snimke. • Ova opcija se prikazuje samo kod prikaza pojedinačnih slika.
 (Multiple Images)	Odabir i brisanje više snimaka.
 (All Images in Date Range)	Brisanje svih snimaka za odabrani datum/mapu.
 (All In This Folder)	• Prikazane poruke razlikuju se prema odabranom View Mode podešenju.

(View Mode): Promjena načina View Mode



Omogućuje odabir načina reprodukcije (View Mode). Opcija ima jednaku funkciju kao  (View Images) u izborniku HOME.
Pogledajte str. 62.

(Date List): Odabir datuma reprodukcije kod Date View



Ova značajka odabire datum reprodukcije kod uporabe Date View.

- ① Pritisnite tipku MENU u pojedinačnom ili indeksnom prikazu slika.
- ② Odaberite [Date List] kontrolnim tipkama ▲▼, zatim pritisnite ●.
Prikazuje se lista datuma (kalendar).



- ③ Kontrolnim tipkama ▲▼/◀▶ odaberite datum kojeg želite prikazati, zatim pritisnite ●.

Q (Filter by Faces): Reprodukcija slika filtriranih prema određenim kriterijima

Ova značajka filtrira slike i zatim ih prikazuje.

(Off)	Slike se ne filtriraju.
(All people)	Slike se filtriraju prema odabranim kriterijima i zatim prikazuju.
(Children)	
(Infants)	
(Smiles)	

- Slike se ponekad pogrešno prikazuju ili ne prikazuju.
- Ponekad nije moguće filtriranje kod slika snimljenih ranijim Sony modelima.

♥ (Add / Remove Favorites): Dodavanje/brisanje omiljenih slika

Odaberite omiljene slike i dodajte ih ili obrišite iz grupa kao Favorites.

(This Image)	Dodavanje ili brisanje slike odabranih kao Favorites. <ul style="list-style-type: none"> • Ova opcija se prikazuje samo kod prikaza pojedinačnih slika.
(Multiple Images)	Odabir više slika i dodavanje ili brisanje iz Favourites.
(Add All in Date Range)	Dodavanje svih slika odabranog datuma u Favorites. <ul style="list-style-type: none"> • Ova opcija se prikazuje samo kod prikaza liste u Date View.
(Remove All in Date Range)	Brisanje svih slika za odabrani datum ili Favorites listu. <ul style="list-style-type: none"> • Prikazana opcija se razlikuje ovisno o odabranom View Mode. • Opcija se prikazuje samo kod indeksnog prikaza.
(Remove All in Favorites)	

Dodavanje slike u Favorites

- ① Prikažite sliku koju želite dodati u Favorites tijekom pojedinačnog prikaza slika.
- ② Pritisnite tipku MENU.
- ③ Odaberite [Add/Remove Favorites] kontrolnim tipkama ▲/▼, odaberite [This Image] kontrolnim tipkama ◀/▶, zatim pritisnite ●.
- ④ Odaberite Favorites grupu u koju želite dodati sliku kontrolnim tipkama ▲/▼/◀/▶, zatim pritisnite ●.
- ⑤ Pritisnite tipku MENU.
- ⑥ Odaberite [OK] tipkom ▲, zatim pritisnite ●.

Odabir i dodavanje više slika u Favorites

- ① Pritisnite tipku MENU kod pojedinačnog ili indeksnog prikaza.
- ② Kontrolnim tipkama ▲/▼ odaberite [Add/Remove Favorites], odaberite [Multiple Images] tipkama ◀/▶, zatim pritisnite ●.
- ③ Tipkama ▲/▼/◀/▶ odaberite Favorites grupu u koju želite dodati slike, zatim pritisnite ●.

Kod pojedinačnog prikaza:

- ④ Tipkama ◀/▶ prikažite sliku koju želite dodati, zatim pritisnite ●.
Oznaka ✓ se dodaje uz odabranu sliku.
- ⑤ Pritisnite ◀/▶ za prikaz ostalih slika koje želite dodati, zatim pritisnite ●.
- ⑥ Pritisnite tipku MENU.
- ⑦ Odaberite [OK] tipkom ▲, zatim pritisnite ●.

U indeksnom prikazu:

- ④ Tipkama ▲/▼/◀/▶ odaberite sliku koju želite dodati, zatim pritisnite ●.
Oznaka ✓ se dodaje uz odabranu sliku.
- ⑤ Za dodavanje ostalih slika, ponovite korak ④.
Za odabir svih slika od određenog datuma, odaberite skalu tipkom ◀, zatim pritisnite ●.
- ⑥ Pritisnite tipku MENU.
- ⑦ Odaberite [OK] tipkom ▲, zatim pritisnite ●.

Odabir svih slika određenog raspona datuma

- ① Pritisnite tipku MENU u indeksnom prikazu.
- ② Prikažite [Add/Remove Favorites] kontrolnim tipkama ▲/▼.
- ③ Tipkama ◀/▶ odaberite [Add All in Date Range], zatim pritisnite ●.
- ④ Tipkama ▲/▼/◀/▶ odaberite Favorites grupu u koju želite dodati slike, zatim pritisnite ●.
- ⑤ Odaberite [OK] tipkom ▲, zatim pritisnite ●.

Brisanje iz Favorites

Odaberite sliku koju želite obrisati iz Favorites ponavljanjem koraka iz "Odabir i dodavanje više slika u Favorites".

Oznaka ♥ nestaje.

- Dodirom na [Remove All in Date Range]/[Remove All in Favorites] uklanjaju se sve slike od odabranog datuma ili iz Favorites grupe.

 (Slideshow): Reprodukcija niza snimaka

Ova opcija ima istu funkciju kao pritisak tipke  (Slideshow).



Pogledajte str. 35.





 (Retouch): Obrada fotografija nakon snimanja

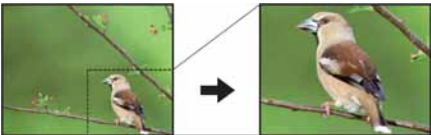

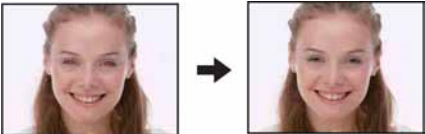

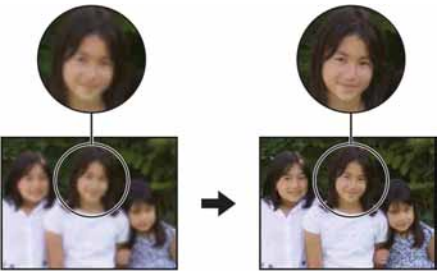

Ova opcija omogućuje podešavanje fotografija ili primjenu posebnih efekata na fotografije. Izvorna snimka se zadržava.



Retuširanje fotografija

- ① Odaberite fotografiju koju želite retuširati.
- ② Pritisnite tipku MENU.
- ③ Tipkama ▲/▼ odaberite [Retouch], odaberite željeni mod tipkama ◀/▶ i zatim pritisnite ●.
- ④ Retuširajte fotografije slijedeći korake za svaki mod opisane u nastavku.

 (Trimming)	<p>Snima zumiranu sliku kao novu datoteku.</p>  <ol style="list-style-type: none"> ① Pritisnite W/T za zumiranje u željenom rasponu. ② Podesite mjesto tipkama ▲/▼/◀/▶ i pritisnite MENU. ③ Odaberite [Image Size] tipkama ▲/▼ i pritisnite ●. Tipkama ▲/▼ odaberite veličinu koju ćete snimiti i opet pritisnite ●. ④ Tipkama ▲/▼ odaberite [OK] i pritisnite ●. <ul style="list-style-type: none"> • Veličina uvećane slike može ovisiti o originalnoj snimci. • Kvaliteta uvećane slike se može pogoršati.
 (Red Eye Correction)	<p>Ispravlja efekt crvenih očiju koji uzrokuje svjetlo bljeskalice.</p>  <p>Odaberite [OK] tipkama ▲/▼, zatim pritisnite ●.</p> <ul style="list-style-type: none"> • Ovisno o slici, možda nećete moći ispraviti efekt crvenih očiju.

 (Unsharp masking)	<p>Izoštava sliku unutar odabranog okvira.</p>  <ol style="list-style-type: none"> 1 Tipkama ▲/▼/◀/▶ odaberite područje (okvir) slike koju želite retuširati, zatim pritisnite tipku MENU. 2 Odaberite [OK] tipkama ▲/▼, zatim pritisnite ●. <ul style="list-style-type: none"> • Ovisno o slici, korekcija možda neće biti dovoljna te se može pogoršati kvaliteta slike.
 (Soft Focus)	<p>Zamućuje periferiju oko odabranog mjesta i ističe objekt.</p>  <ol style="list-style-type: none"> 1 Podesite središnji dio željene slike za retuširanje tipkama ▲/▼/◀/▶, zatim pritisnite tipku MENU. 2 Odaberite [Level] tipkama ▲/▼ i pritisnite ●. Podesite razinu retuširanja tipkama ▲/▼, zatim opet pritisnite ●. 3 Podesite željeni raspon retuširanja tipkom W/T. 4 Tipkama ▲/▼ odaberite [OK] i pritisnite ●.
 (Partial Color)	<p>Slika oko odabranog dijela postane crno-bijela kako bi se istaknuo objekt.</p>  <ol style="list-style-type: none"> 1 Podesite središnji dio željene slike za retuširanje tipkama ▲/▼/◀/▶, zatim pritisnite tipku MENU. 2 Podesite željeni raspon retuširanja tipkom W/T. 3 Tipkama ▲/▼ odaberite [OK] i pritisnite ●.



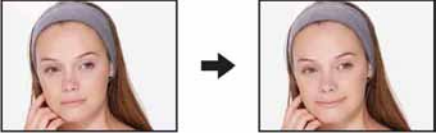

 (Fisheye Lens)	<p>Primjena efekta ribljeg oka oko odabranog mjesta.</p>  <ol style="list-style-type: none"> ① Podesite središnji dio željene slike za retuširanje tipkama ▲/▼/◀/▶, zatim pritisnite tipku MENU. ② Odaberite [Level] tipkama ▲/▼ i pritisnite ●. Podesite razinu retuširanja tipkama ▲/▼, zatim opet pritisnite ●. ③ Odaberite [OK] tipkama ▲/▼ i pritisnite ●.
 (Cross Filter)	<p>Dodaje efekt zvjezdanog sjaja izvorima svjetla.</p>  <ol style="list-style-type: none"> ① Odaberite [Level] tipkama ▲/▼ i pritisnite ●, podesite razinu retuširanja tipkama ▲/▼, zatim opet pritisnite ●. ② Podesite željeni raspon za retuširanje tipkom W/T. ③ Odaberite [OK] tipkama ▲/▼ i pritisnite ●.
 (Radial Blur)	<p>Određuje središnje mjesto za izražavanje kretanja na fotografiji.</p>  <ol style="list-style-type: none"> ① Podesite središnji dio željene slike za retuširanje tipkama ▲/▼/◀/▶, zatim pritisnite tipku MENU. ② Podesite željeni raspon za retuširanje tipkom W/T. ③ Odaberite [OK] tipkama ▲/▼ i pritisnite ●.

 (Retro)	<p>Smanjuje oštrinu i okolno svjetlo kako bi fotografija izgledala kao da je snimljena starijim tipom fotoaparata.</p>  <ol style="list-style-type: none"> ① Odaberite [Level] tipkama ▲/▼ i pritisnite ●. Podesite razinu retuširanja tipkama ▲/▼, zatim opet pritisnite ●. ② Podesite željeni raspon za retuširanje tipkom W/T. ③ Odaberite [OK] tipkama ▲/▼ i pritisnite ●.
 (Happy Faces)	<p>Ova značajka dodaje osmijeh na lice osobe. Kad fotoaparat detektira lice koje se može retuširati, oko tog lica se prikazuje okvir.</p>  <ol style="list-style-type: none"> ① Odaberite [Level] tipkama ▲/▼ i pritisnite ●. Podesite razinu retuširanja tipkama ▲/▼, zatim opet pritisnite ●. ② Odaberite [OK] tipkama ▲/▼ i pritisnite ●. <ul style="list-style-type: none"> • Ovisno o slici, retuširanje možda neće biti moguće.

 (Multi-Purpose Resize): Promjena veličine slike prema uporabi

Možete promijeniti format i veličinu slika koje se snimaju.

Možete konvertirati snimke u 16:9 format za prikaz u visokoj razlučivosti, i u VGA veličinu za blog ili e-mail.



HDTV ()	Promjena formata 4:3/3:2 u 16:9 i pohranjivanje uz veličinu 2M. 
Blog/E-mail ()	Mijenja format slike od 16:9/3:2 do 4:3 i pohranjuje kao VGA veličinu. 

- ① Prikažite snimku koju želite promijeniti.
- ② Pritisnite tipku MENU.
- ③ Odaberite  (Multi-Purpose Resize) kontrolnim tipkama ▲/▼, odaberite željenu veličinu slike tipkama ◀/▶, zatim pritisnite ●.
- ④ Tipkom W/T podesite područje koje želite promijeniti.
- ⑤ Odredite područje tipkama ▲/▼/◀/▶, zatim pritisnite tipku MENU.
- ⑥ Odaberite [OK] tipkom ▲ i pritisnite ●.



- Za detalje o veličine slike, pogledajte str. 11.
- Ne možete promijeniti veličinu videozapisa.
- Ne možete promijeniti veličinu snimke iz VGA u [HDTV].
- Uvećanje i rezanje slike može joj smanjiti kvalitetu.

 (Protect): Sprečavanje slučajnog brisanja



Zaštita slika od slučajnog brisanja. Na zaštićenoj slici vidljiv je indikator .

 (This Image)	Uključenje/isključenje zaštite za trenutno odabranu sliku. • Ova opcija prikazuje se samo kod pojedinačnog prikaza.
 (Multiple Images)	Odabir i uključenje/isključenje zaštite za više slika.







Zaštita snimke

- ① Odaberite snimke koje želite zaštititi u pojedinačnom ili indeksnom prikazu.
- ② Pritisnite MENU.
- ③ Odaberite [Protect] tipkama  i odaberite [This Image] tipkama , zatim pritisnite .









**Odabir i zaštita snimaka**

- ① Pritisnite MENU u pojedinačnom ili indeksnom prikazu.
- ② Odaberite [Protect] tipkama  i odaberite [Multiple Images] tipkama , zatim pritisnite .

U pojedinačnom prikazu:

- ③ Odaberite snimku koju želite zaštititi kontrolnim tipkama , zatim pritisnite . Odabrana snimka označena je s .
- ④ Pritisnite  za prikaz drugih snimaka koje želite zaštititi, zatim pritisnite .
- ⑤ Pritisnite MENU.
- ⑥ Odaberite [OK] tipkom , zatim pritisnite .

U indeksnom prikazu:

- ③ Odaberite snimku koju želite zaštititi kontrolnim tipkama /, zatim pritisnite . Odabrana snimka označena je s .
- ④ Za zaštitu ostalih slika, ponovite korak ③. Za odabir svih snimaka za odabrani datum, mapu ili Favorites grupu, odaberite skalu izbornika tipkom  i zatim pritisnite .
- ⑤ Pritisnite MENU.
- ⑥ Odaberite [OK] tipkom , zatim pritisnite .

- Zaštitu nije moguće podesiti kad je u rasponu više od 999 datoteka.
- Formatiranjem će nepovratno izbrisati sve podatke iz medija za snimanje, čak i zaštićene slike.
- Aparatu će trebati neko vrijeme za zaštitu slike.

Poništenje zaštite

Odaberite snimku za koju želite poništiti zaštitu, i "otključajte" je primjenom postupka kakav se koristi i za zaštitu.



Indikator  (Protect) nestane sa snimke.

DPOF: Dodavanje oznake za ispis



Dodaje oznaku za ispis **DPOF** (Print order) slikama koje želite otisnuti.

Pogledajte str. 112.

 (This Image)	Pridjeljuje oznaku za ispis (DPOF) trenutno odabranoj snimci ili je uklanja.
 (Multiple Images)	Odabire snimke i pridjeljuje im oznaku za ispis (DPOF) ili je uklanja.

(Print): Ispis fotografija pomoću pisača





Omogućuje ispis fotografija.

Pogledajte str. 109.

(Rotate): Zakretanje fotografije



Rotiranje fotografije.

- ① Prikažite sliku koju želite zakrenuti.
- ② Pritisnite tipku MENU za prikaz izbornika.
- ③ Kontrolnim tipkama ▲/▼ odaberite [Rotate] i pritisnite tipku ●.
- ④ Odaberite [ ] i zakrenite sliku tipkama ◀/▶.
- ⑤ Pomoću ▲/▼ odaberite [OK] i pritisnite tipku ●.

- Nije moguće okretati zaštićene slike ili videozapise.
- Slike snimljene drugom opremom možda se neće moći okretati u ovom fotoaparatu.
- Kod gledanja slika na osobnom računalu, informacija o okretanju slike možda neće biti vidljiva, ovisno o softveru.

 (Select Folder): Odabir mape za pregled slika

Odabir mape u kojem je slika koju želite reproducirati.

- ① Odaberite željenu mapu kontrolnim tipkama ◀/▶.





- ② Odaberite [OK] pomoću ▲, zatim pritisnite ●.

Poništenje odabira mape

U koraku ② odaberite [Exit], zatim pritisnite tipku ●.



O mapama

Fotoaparar pohranjuje slike u određenu mapu na "Memory Stick Duo" kartici. Možete promijeniti mapu ili izraditi novu.

- Za izradu nove mape → [Create REC. Folder] (str. 76).
- Za promjenu mape za snimanje slika → [Change REC. Folder] (str. 77).
- Kad na kartici "Memory Stick Duo" izradite više mapa i prikaže se prva ili zadnja slika u mapu, pojavljuju se sljedeći indikatori:
 - : prijelaz na prethodnu mapu.
 - : prijelaz na sljedeću mapu.
 - : prijelaz na prethodnu ili sljedeću mapu.



Podešavanje opcija izbornika Manage Memory i Settings

Možete promijeniti tvorničke postavke koristeći  (Manage Memory) ili  (Settings) u izborniku HOME.

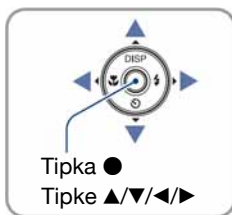

Tipka ●
Tipke ▲/▼/◀/▶

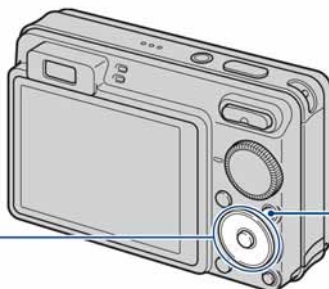

Tipka HOME

Kontrolna tipka

1 Pritisnite tipku HOME za prikaz izbornika HOME.

2 Kontrolnim tipkama ◀/▶ odaberite  (Manage Memory) ili  (Settings).



3 Tipkama ▲/▼ odaberite željenu opciju, zatim pritisnite ●.

4 Tipkama ▲/▼ odaberite željeno podešavanje, zatim pritisnite ●.

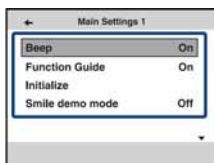

• Izbornik HOME se prikazuje kad pritisnete ◀.

5 Tipkama ▲/▼ odaberite podešenje i zatim pritisnite ●.

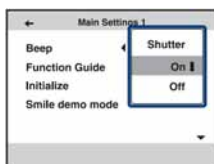

Za poništenje podešenja

Odaberite [Cancel] ako se pojavi na zaslonu, zatim pritisnite ●.

Ukoliko se ne pojavi, pritisnite kontrolnu tipku ◀.

- Postavka ostaje pohranjena čak i kad isključite fotoaparat.
- Fotoaparat se podešava u funkciju snimanja ponovnim pritiskom tipke HOME.

Memory Tool — Memory Stick Tool

Ova postavka se pojavljuje samo kad je u aparat uložen "Memory Stick Duo".

Format

Formatiranje "Memory Stick Duo" kartice. Komercijalno nabavljivi "Memory Stick Duo" je već formatiran i možete ga odmah koristiti.

- Formatiranjem ćete nepovratno izbrisati sve podatke na "Memory Stick Duo" kartici, čak i zaštićene slike.
- ① Kontrolnim tipkama ▲/▼/◀/▶ odaberite [Format] i pritisnite tipku ●.
Pojava se poruka "All data on Memory Stick will be erased".
 - ② Kontrolnom tipkom ▲ odaberite [OK] i pritisnite tipku ●.
Počinje formatiranje.

Za odustajanje od formatiranja

Odaberite [Cancel] u koraku ② i zatim pritisnite ●.

Create REC. Folder

Ova funkcija omogućuje izradu mape za snimanje na "Memory Stick Duo" kartici.

- ① Kontrolnim tipkama ▲/▼/◀/▶ odaberite [Create REC. Folder] i pritisnite tipku ●.
Pojava se izbornik za izradu mape.



- ② Kontrolnom tipkom ▲ odaberite [OK] i pritisnite ●.
Izrađuje se nova mapa s jednim brojem većim od posljednje načinjene mape. To ujedno postaje i mapa za snimanje.

Za odustajanje od izrade mape

Odaberite [Cancel] u koraku ② i zatim pritisnite ●.

- U slučaju da ne želite izraditi novu mapu, kao mapu za snimanje se odabire "101MSDCF".
- Možete izraditi mapu "999MSDCF".
- Ne možete izbrisati mapu pomoću fotoaparata. Za brisanje mapa koristite računalo itd.
- Slike se snimaju u novu mapu dok ne izradite ili odaberete novu mapu.
- U mapu možete pohraniti do 4 000 slika. Kad premašite kapacitet mape, automatski se izrađuje nova mapa.
- Za detaljnije informacije pogledajte poglavlje "Mjesta za pohranu datoteka i nazivi datoteka" (str. 99).

Change REC. Folder

Mijenja mapu koja se trenutno koristi za snimanje slika.

- ① Kontrolnim tipkama ▲/▼/◀/▶ odaberite [Change REC. Folder], zatim pritisnite ●. Pojavi se izbornik za izradu mape.

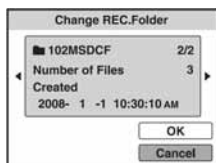

- ② Odaberite željenu mapu kontrolnim tipkama ◀/▶, odaberite [OK] tipkom ▲ i pritisnite ●.

Za odustajanje od promjene mape

Odaberite [Cancel] u koraku ② i zatim pritisnite ●.

- Kao mapu za snimanje možete odabrati "100MSDCF".
- Snimljene slike ne možete premjestiti u drugu mapu.

Copy

Kopiranje svih slika iz unutarnje memorije na "Memory Stick Duo" karticu.

- ① Uložite "Memory Stick Duo" karticu dostatnog kapaciteta.
- ② Kontrolnim tipkama ▲/▼/◀/▶ odaberite [Copy] i zatim pritisnite ●. Pojavi se poruka "All data in internal memory will be copied".
- ③ Kontrolnom tipkom ▲ odaberite [OK] i pritisnite ●. Kopiranje počinje.

Za odustajanje od kopiranja

Odaberite [Cancel] u koraku ③ i zatim pritisnite ●.

- Koristite potpuno napunjene baterije ili mrežni adapter (opcija). Namjeravate li kopirati slike dok su uložene gotovo prazne baterije, može se dogoditi da se u potpunosti isprazne, što će uzrokovati prekid kopiranja i moguć gubitak podataka.
- Ne možete kopirati pojedinačne slike.
- Izvorne slike unutarnje memorije ostaju pohranjene čak i nakon kopiranja. Za brisanje sadržaja unutarnje memorije izvadite "Memory Stick Duo" nakon kopiranja, zatim izvršite naredbu [Format] u izborniku [Internal Memory Tool] (str. 78).
- Kod kopiranja podataka s unutarnje memorije na "Memory Stick Duo", kopirat će se svi podaci. Ne možete odabrati određenu mapu na "Memory Stick Duo" kartici kao odredište za podatke koji će se kopirati.
- Oznaka **DPOF** (Print order) koju dodate slici se briše kad kopirate podatke.

Memory Tool — Internal Memory Tool

Ova postavka se ne pojavljuje kad je u fotoaparatu uložena "Memory Stick Duo".

Format

Formatiranje unutarnje memorije.

• Formatiranjem ćete nepovratno izbrisati sve podatke iz unutarnje memorije, čak i zaštićene slike.

- ① Kontrolnim tipkama ▲/▼ odaberite [Format] i pritisnite tipku ●.
Pojava poruke "All data in internal memory will be erased".
- ② Kontrolnom tipkom ▲ odaberite [OK] i pritisnite tipku ●.
Formatiranje je dovršeno.

Za odustajanje od formatiranja

Odaberite [Cancel] u koraku ② i zatim pritisnite ●.

Main settings — Main Settings 1

Tvorničke postavke su označene sa .

Beep

Odabir zvučnog signala koji se javlja kad rukujete fotoaparatom.

	Shutter	Uključuje se zvuk zatvarača kad pritisnete okidač.
	On	Uključuje se zvučni signal/zvuk zatvarača kad pritisnete kontrolnu tipku/okidač.
	Off	Zvučni signal/zvuk zatvarača je isključen.





Function Guide

Kad koristite fotoaparot, prikazan je opis funkcija.

	On	Prikaz funkcijskog vodiča.
	Off	Isključenje funkcijskog vodiča.

Initialize

Resetiranje svih postavki na tvorničke vrijednosti. Čak i ako izvršite ovu funkciju, sačuvat će se slike snimljene u unutarnju memoriju.

- ① Kontrolnim tipkama / odaberite [Initialize] i pritisnite tipku .
 - ② Odaberite [OK] tipkom , a zatim pritisnite .
- Postavke se resetiraju na tvorničke.

Odustajanje od resetiranja

Odaberite [Cancel] u koraku ② i zatim pritisnite .

- Tijekom resetiranja ne smije biti odspojeno napajanje.

Smile demo mode

Možete pogledati demonstraciju funkcije Smile Shutter.

<input type="checkbox"/>	On	Uključuje se demonstracija kod uporabe Smile Shutter moda.
<input checked="" type="checkbox"/>	Off	Bez demonstracije.

- ① Podesite Scene Selection na 😊 (Smile Shutter) (str. 29).
 - ② Usmjerite fotoaparatus prema objektu i pritisnite okidač dokraja.
Započinje demonstracija.
- Ako ne rukujete fotoaparatom 15 sekundi, demonstracija započinje bez obzira na to jeste li pritisnuli okidač ili ne.
 - Možete privremeno isključiti demonstraciju nakon što se pokrene tako da pritisnete okidač dokraja.
 - Iako se aktivira zatvarač kad se prepozna lice, slika se ne pohranjuje.
 - Opciju uvijek podesite na [Off] kod stvarnog snimanja pomoću funkcije Smile Shutter.

Main settings — Main Settings 2

Tvorničke postavke su označene sa .

USB Connect

Odabir USB načina za uporabu prilikom spajanja fotoaparata na računalo ili pisač kompatibilan s funkcijom PictBridge pomoću višenamjenskog kabela.

<input checked="" type="checkbox"/>	Auto	Fotoaparat automatski prepoznaje i uspostavlja vezu s računalom ili PictBridge kompatibilnim pisačem (str. 97 i 109). <ul style="list-style-type: none"> • Ukoliko fotoaparat i PictBridge kompatibilni pisač nije moguće povezati kad je uključena postavka [Auto], promijenite je na [PictBridge]. • Ukoliko fotoaparat i računalo ili drugi USB uređaj nije moguće povezati kad je uključena postavka [Auto], promijenite je na [Mass Storage].
	PictBridge	Spajanje fotoaparata s PictBridge kompatibilnim pisačem (str. 109).
	PTP/MTP	Kad fotoaparat spojite na računalo, automatski se aktivira izbornik kopiranja, i slike iz mape za snimanje se kopiraju na računalo (Windows Vista/XP, Mac OS X).
	Mass Storage	Uspostavljanje Mass Storage veze između fotoaparata i računala ili drugog USB uređaja (str. 97).

COMPONENT

Podేశava izlazni videosignal na SD ili HD (1080i), prema priključenom TV prijemu. Pogledajte str. 89.

<input checked="" type="checkbox"/>	HD(1080i)	Odabire se kod spajanja fotoaparata na 1080i High Definition TV
	SD	Odabire se kod spajanja fotoaparata na TV ili videoopremu koji ne podržavaju HD(1080i) signal.

Video Out

Podešava izlazni videosignal prema priključenoj opremi. Različite države i regije koriste različite sustave boja. Želite li gledati slike na TV zaslonu, provjerite na str. 91 sustav boje za državu ili regiju u kojoj se fotoaparat koristi.

NTSC	Podešavanje izlaznog videosignala na NTSC (npr. SAD, Japan).
PAL	Podešavanje izlaznog videosignala na PAL (npr. Europa).

Wide Zoom Display

Tijekom reprodukcije, fotografije u 4:3 i 3:2 formatu prikazuju se u 16:9 formatu. U tom slučaju, nedostajat će manji dio s gornje i donje strane slike.

<input type="checkbox"/>	On	Za reprodukciju u 16:9 formatu. 
<input checked="" type="checkbox"/>	Off	Wide Zoom Display se ne koristi.

- U Wide Zoom načinu mogu se reproducirati samo 4:3 i 3:2 slike. Videozapisi, 16:9 slike i portreti ne mogu se zumirati.
- Slika prikazana na LCD zaslonu fotoaparata se ne mijenja.



Shooting Settings — Shooting Settings 1

Tvorničke postavke su označene sa .

AF Illuminator

AF osvjetljenje omogućuje izoštravanje objekta u tamnim uvjetima snimanja. AF osvjetljenje emitira crveno svjetlo kad se okidač pritisne napola što omogućuje lakše izoštravanje dok se ne podesi fiksno žarište. Istovremeno se na zaslonu pojavljuje indikator .

<input checked="" type="checkbox"/>	Auto	Uporaba AF osvjetljenja.
<input type="checkbox"/>	Off	Isključeno AF osvjetljenje.

- Ako AF osvjetljenje nedovoljno osvijetli objekt ili ako objekt nema kontrast, slika se neće izoštriti. (Preporučuje se približna udaljenost od oko 2,0 m (zum: W) / 1,7 m (zum: T).)
- Izoštrana slika se postiže sve dok svjetlo AF Illuminatora dopire do objekta čak i ako svjetlo nije u sredini objekta.
- AF osvjetljenje ne radi u sljedećim slučajevima:
 - Podešeno je poluručno izoštravanje (str. 56).
 - Odabrali ste  (Landscape),  (Twilight) ili  (Fireworks) u Scene Selection modu.
- Kod uporabe funkcije AF Illuminator, prednost pri izoštravanju imaju objekti unutar ili blizu središta okvira. U tom slučaju nije vidljiv normalan AF okvir i prikazan je novi AF okvir točkastih linija.
- AF Illuminator emitira vrlo snažno svjetlo. Izravno gledanje u AF emiter izbliza nije preporučljivo iako ne predstavlja sigurnosni rizik.

Grid Line

Prikaz mreže linija pojednostavljuje smještanje objekta vodoravno/okomito pri kadriranju.

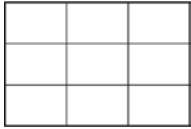
<input type="checkbox"/>	On	Uključen prikaz mreže linija. 
<input checked="" type="checkbox"/>	Off	Isključen prikaz mreže linija.

- Mreža linija se ne snima.

AF Mode

Odabir načina automatskog izoštravanja.

<input checked="" type="checkbox"/>	Single	Fotoaparatus automatski izoštrava sliku kad okidač pritisnete dopola. Ovaj način rada je koristan za snimanje statičnih objekata.
<input type="checkbox"/>	Monitor	Fotoaparatus automatski izoštrava sliku prije nego okidač pritisnete dopola. Ovaj način skraćuje vrijeme potrebno za izoštravanje. <ul style="list-style-type: none"> Potrošnja baterije je brža nego u načinu [Single].

- AF mod se ne može koristiti kad je funkcija [Face Detection] podešena na [On].
- Kad koristite poluručno izoštravanje, automatski će biti odabrana opcija [Single].

Digital Zoom

Bira digitalni zum. Fotoaparatus uvećava sliku optičkim zumom (do 5×). Kad zumiranje premaši 5×, fotoaparatus se prebacuje na smart ili precizni digitalni zum.

<input checked="" type="checkbox"/>	Smart (Smart zum) (S Q)	Digitalno uvećava sliku unutar raspona u kojem neće biti izobličena, ovisno o veličini slike. Funkcija nije dostupna kad je: <ul style="list-style-type: none"> – veličina slike podešena na [10M], [3:2 (8M)] ili [16:9 (7M)] (samo DSC-W170). – veličina slike podešena na [8M], [3:2 (7M)] or [16:9 (6M)] (samo DSC-W150). <ul style="list-style-type: none"> • U sljedećoj tablici je prikaz maksimalnog faktora Smart zuma.
<input type="checkbox"/>	Precision (Precision digitalni zum) (P Q)	Uvećava sve slike do maksimalno 10×, uključujući optički zum 5×. Međutim, kvaliteta slike je slabija kad se prijeđe razina optičkog zuma.
<input type="checkbox"/>	Off	Digitalni zum je isključen.



Veličina slike i maksimalna skala zuma pri uporabi funkcije Smart zum (uključujući optički zum 5x)





Veličina	Maksimalna skala zuma	
	DSC-W170	DSC-W150
5M	Oko 7,0 ×	Oko 6,3 ×
3M	Oko 8,9 ×	Oko 8,0 ×
VGA	Oko 28 ×	Oko 25 ×
16:9 (2M)	Oko 9,5 ×	Oko 8,5 ×

- Digitalni zum se ne može koristiti u sljedećim slučajevima:
 -  (Smile Shutter) mod je odabran u Scene Selection modu.
 - LCD zaslon je isključen.
 - Pri reprodukciji videozapisa.

Conversion Lens

Omogućuje pravilno izoštravanje kod uporabe konverzijske leće (opcija). Učvrstite isporučeni adapterski prsten i zatim učvrstite konverzijsku leću.

<input type="checkbox"/>	Tele ()	Uporaba telekonverzijske leće.
<input type="checkbox"/>	Wide ()	Uporaba širokokutne leće.
<input checked="" type="checkbox"/>	Off	Bez konverzijske leće.

- Kod uporabe ugrađene bljeskalice, može doći do blokiranja svjetla i pojave vidljive sjene.
- Provjerite kompoziciju slike na LCD zaslonu pri snimanju.
- Makrosnimanje je fiksno podešeno na  [Auto].
- Raspoloživo područje zuma je ograničeno.
- Raspoloživo područje izoštravanja je ograničeno.
- AF svjetlo ne radi.
- Ne možete odabrati poluručno izoštravanje.
- Kod snimanja s konverzijskom lećom (opcija), fotoaparatus također izoštriti bliske objekte u  (Landscape) i  (Twilight) modu.
- Kod snimanja s konverzijskom lećom (opcija), možda nećete uspjeti snimiti vatromete u njihovu punom sjaju pri uporabi  (Fireworks) moda.
- Podrobnosti potražite u uputama za uporabu priloženima uz konverzijsku leću.

Shooting Settings — Shooting Settings 2

Tvorničke postavke su označene sa .

Auto Orientation

Kad fotoaparat zakrenete za snimanje u portretnoj (okomitoj) orijentaciji, detektira se promjena položaja i slika se prikazuje u portretnoj orijentaciji.

<input checked="" type="checkbox"/>	On	Snima sliku s pravilnom orijentacijom.
<input type="checkbox"/>	Off	Automatska orijentacija je isključena.

- Slijeva i zdesna okomito orijentirane slike prikazan je crni rub.
- Ovisno o kutu snimanja, orijentacija slike se možda neće snimiti pravilno. Kad orijentacija slike nije pravilna, možete zakrenuti sliku prema opisu na str. 72.
- Funkciju Auto Orientation ne možete koristiti u  (Underwater) modu.

Auto Review

Prikaz snimljene slike na zaslonu na otprilike 2 sekunde neposredno nakon snimanja.



<input checked="" type="checkbox"/>	On	Uključena funkcija automatskog pregleda slika.
<input type="checkbox"/>	Off	Isključena funkcija automatskog pregleda slika.

- Ukoliko okidač pritisnete dopola, nestaje prikaz snimljene slike i odmah možete snimiti sljedeću.
- Auto Review ne možete koristiti:
 - kod Burst/Bracket snimanja
 - kad je opcija [Scene Recognition] podešena na [Auto] ili [Advanced].









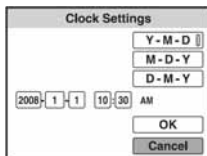

Clock Settings

Clock Settings

Podešavanje datuma i vremena.

① Odaberite [ Clock Settings] u izborniku  (Settings) unutar izbornika HOME.



- ② Pritisnite kontrolnu tipku .
- ③ Odaberite format prikaza tipkama / i zatim pritisnite .
- ④ Odaberite opcije tipkama / i zatim podesite vrijednosti tipkama / te pritisnite .
- ⑤ Odaberite [OK] i pritisnite .

• Ponoć je prikazana kao 12:00 AM, a podne kao 12:00 PM.

Za odustajanje od podešavanja sata

Odaberite [Cancel] u koraku ⑤, zatim pritisnite .

A Language Setting

Language Setting

Odabir jezika za prikaz opcija izbornika, upozorenja i poruka.



Gledanje slika na zaslonu TV prijemnika

Možete gledati slike na zaslonu TV prijemnika spajanjem fotoaparata s TV prijemnikom. Povezivanje se razlikuje ovisno o vrsti TV prijemnika koji spajate.

Gledanje slika kad je fotoaparat spojen na TV pomoću isporučenog A/V kabela

Prije međusobnog spajanja, isključite fotoaparat i TV prijemnik.

1 Spojite fotoaparat s TV prijemnikom pomoću višenamjenskog kabela (isporučen).

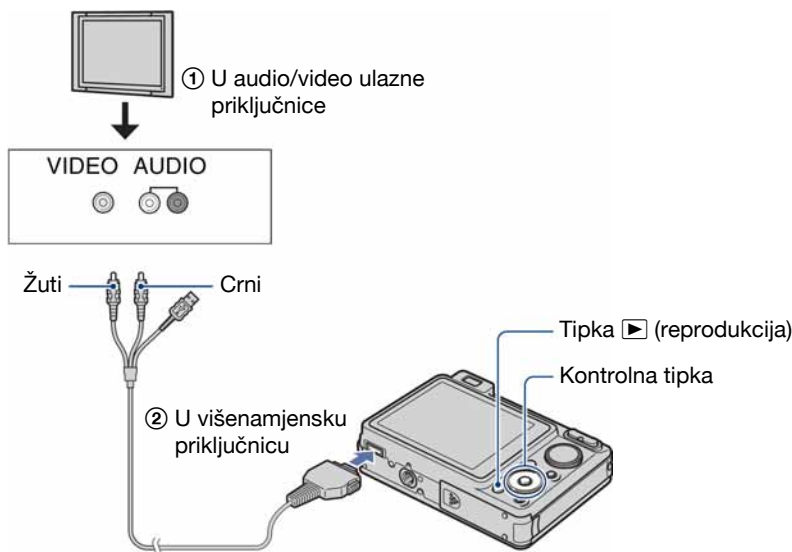

- Ako TV prijemnik ima stereo ulazne priključnice, spojite audio priključak (crni) višenamjenskog kabela u lijevu audio priključnicu.

2 Uključite TV prijemnik i podesite ulaz.

- Podrobnosti potražite u uputama za uporabu TV prijemnika.

3 Pritisnite tipku > (reprodukcija) i uključite fotoaparat.

Snimke iz fotoaparata prikazuju se na TV zaslonu.

Pritisnite kontrolnu tipku <> za odabir željene slike.

- Kad koristite fotoaparat u stranoj zemlji, možda će biti potrebno podesiti izlazni videosignal u skladu s TV sustavom koji se koristi (str. 82).

Gledanje slika kad je fotoaparata spojen na HDTV

Snimke ovog fotoaparata možete gledati u visokoj kvaliteti*, spajanjem fotoaparata na HD (High Definition) TV prijemnik uporabom komponentnog kabela (opcija).

Prije međusobnog spajanja, isključite fotoaparata i TV prijemnik.

* Slike snimljene u [VGA] formatu ne mogu se reproducirati u HD formatu.

- U [Wide Zoom Display], fotografije s formatom slike 4:3 ili 3:2 mogu se prikazati u formatu 16:9 (str. 82).
- S [Multi-Purpose Resize], format slike se može konvertirati u 16:9 za prikaz u visokoj razlučivosti (str. 70).

1 Spojite fotoaparata s HD (High Definition) TV prijemnikom pomoću HD Output adapterskog kabela (opcija).

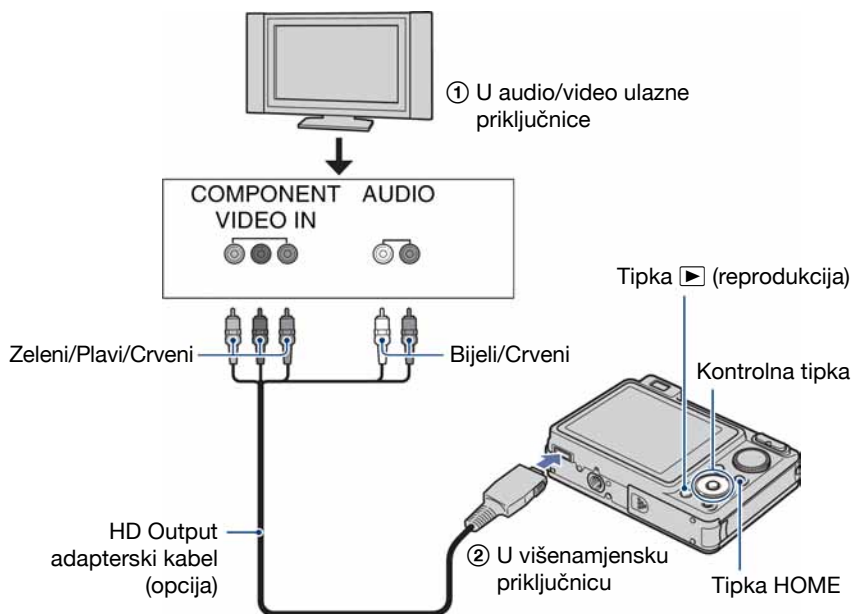

2 Uključite TV prijemnik i podesite odgovarajući ulaz.

- Podrobnosti potražite u uputama za uporabu TV prijemnika.

3 Pritisnite tipku (reprodukcija) za uključenje fotoaparata.

Snimke iz fotoaparata prikazuju se na TV zaslonu.

Pritisnite kontrolnu tipku / za odabir željene slike.

- Podesite [COMPONENT] na [HD(1080i)] u [Main Settings 2] odabirom  (Settings) u izborniku HOME (str. 81).
- Kad koristite fotoaparat u inozemstvu, možda ćete trebati promijeniti izlaz videosignala u skladu sa spojenim TV prijemnikom (str. 82).
- Videozapise nije moguće reproducirati kod HD (1080i) izlaza. Podesite [COMPONENT] na [SD] kod gledanja videozapisa (str. 81).

0 "PhotoTV HD" standardu

Ovaj fotoaparat je kompatibilan s "PhotoTV HD" standardom.

Spojite li Sonyjeve PhotoTV HD-kompatibilne uređaje putem kabela s adapterom HD izlaza (opcija), možete uživati u cijelom novom svijetu fotografija uz izvanrednu Full HD kvalitetu.

PhotoTV HD omogućuje kvalitetan prikaz detalja, prikaz blagih tekstura i boja u fotokvaliteti.

- Također je potrebno podesiti TV. Za detalje, pogledajte upute za uporabu TV-a.

0 sustavima boja

Ako želite reproducirati sliku na TV zaslonu, potreban je TV prijemnik koji ima ulaznu video priključnicu i isporučeni A/V kabel. Sustav boja TV prijemnika mora biti jednak sustavu boja fotoaparata. Provjerite sljedeći popis.

NTSC sustav

Bahamsko otočje, Bolivija, Kanada, Srednja Amerika, Čile, Kolumbija, Ekvador, Jamajka, Japan, Koreja, Meksiko, Peru, Surinam, Tajvan, Filipini, SAD, Venezuela, itd.

PAL sustav

Australija, Austrija, Belgija, Kina, Češka, Danska, Finska, Njemačka, Nizozemska, Hong Kong, Mađarska, Italija, Kuvajt, Malezija, Novi Zeland, Norveška, Poljska, Portugal, Singapur, Slovačka, Španjolska, Švedska, Švicarska, Tajland, Velika Britanija, itd.

PAL-M sustav

Brazil

PAL-N sustav

Argentina, Paragvaj, Urugvaj

SECAM sustav

Bugarska, Francuska, Gvajana, Iran, Irak, Monako, Rusija, Ukrajina, itd.



Za detalje o uporabi Macintosh računala pogledajte "Uporaba Macintosh računala" (str. 105). U ovom poglavlju se prikazuje engleska verzija prikaza na zaslonu.



Prvo instalirajte isporučeni softver (str. 94)



- Instalacija softvera sljedećim redom:
 - "Picture Motion Browser"
 - "Music Transfer"

Kopiranje slika na računalo (str. 97)



- Kopiranje slika na računalo uz uporabu programa "Picture Motion Browser".
- Organizacija slika uz uporabu programa "Picture Motion Browser" i "Music Transfer" na sljedeći način:
 - Pregled snimaka pohranjenih na računalo
 - Editiranje snimaka
 - Prikaz lokacija snimanja fotografija na *online* zemljovidima.
 - Snimanje novog diska. (Potreban je CD/DVD snimač.)
 - Ispis ili pohrana fotografija s datumom.
 - Dodavanje/mijenjanje glazbenih datoteka uz "Music Transfer"

Dodatne informacije o ovom proizvodu i odgovore na često postavljana pitanja, možete pronaći na internetskoj stranici Sony Customer Support.
<http://www.sony.net/>

Preporučena konfiguracija računala

Ukoliko računalo priključujete na fotoaparat, preporučujemo sljedeću konfiguraciju.

Preporučena konfiguracija za kopiranje slika

OS (instaliran): Microsoft Windows 2000 Professional SP4, Windows XP* SP2/Windows Vista*

- Za navedene operativne sustave pravilan rad nije zajamčen kod nadogradnje sustava ili kod *multi-boot* sustava.

USB priključnica: Standardna

Preporučena konfiguracija za uporabu programa "Picture Motion Browser" i "Music Transfer"

OS (instaliran): Microsoft Windows 2000 Professional SP4 Windows XP* SP2/Windows Vista*

CPU: Intel Pentium III 500 MHz ili brži
(Preporučeno: Intel Pentium III 800 MHz ili brži)

Memorija: 256 MB RAM ili više
(Preporučeno: 512 MB RAM ili više)

Tvrđi disk: Prostor na disku za instalaciju
— oko 400 MB

Zaslona: Rezolucija zaslona: 1 024 × 768 ili više

* Nisu podržane 64-bitne edicije niti Starter Edition.

Napomene o priključenju fotoaparata na računalo

- Računalo treba također zadovoljiti zahtjeve operativnog sustava.
- Ispravan rad nije zajamčen u svim prethodno opisanim preporučenim konfiguracijama.
- Ispravan rad nije zajamčen ako na jedno računalo istodobno spojite dva ili više USB uređaja. Ovisno o tipu USB opreme koju koristite istovremeno, neki od uređaja, uključujući i fotoaparat, možda neće raditi.
- Ispravan rad nije zajamčen pri uporabi USB *huba*.
- Priključenje fotoaparata pomoću USB sučelja koje podržava Hi-Speed USB (USB 2.0) omogućuje naprednu brzinu prijenosa budući da ovaj fotoaparat podržava Hi-Speed USB (USB 2.0).
- Postoje dva načina USB priključenja s računalom: [Auto] (tvorničko podešenje), [Mass Storage], [PictBridge] i [PTP/MTP] priključenje. Ovo poglavlje opisuje [Auto] i [Mass Storage] način kao primjer. Za podrobnosti o [PictBridge] i [PTP/MTP] priključenju, pogledajte str. 81.
- Komunikacija između fotoaparata i osobnog računala možda se neće uspostaviti istovremeno nakon *suspend* ili pripravnog stanja.

Instalacija isporučenog softvera

Isporučeni softver možete instalirati na sljedeći način.

- Logirajte se kao Administrator.

1 Uključite računalo i umetnite isporučeni CD-ROM u CD-ROM pogon računala.

Prikazuje se instalacijski izbornik.



- Ako se ne prikaže izbornik, dvaput kliknite na [Computer] (u Windows XP/2000, [My Computer]) →  (SONYPICUTIL).
- U sustavu Windows Vista može se pojaviti izbornik AutoPlay. Odaberite "Run Install.exe." i slijedite upute na zaslону za nastavak instalacije.

2 Kliknite [Install].

Prikazuje se izbornik "Choose Setup Language".

3 Odaberite željeni jezik i zatim kliknite [Next].

Prikazuje se izbornik [Location Settings].

4 Odaberite [Region] i [Country/Area], zatim kliknite [Next].

Kad se pojavi [Welcome to the InstallShield Wizard for Sony Picture Utility], kliknite na [Next].

Prikazuje se "License Agreement".

Pažljivo pročitajte ugovor. Ako prihvaćate uvjete ugovora, kliknite oznaku uz natpis [I accept the terms of the license agreement] i zatim kliknite [Next].

5 Slijedite upute na zaslónu za dovršenje instalacije.

- Kad se pojavi poruka, ponovno pokrenite računalo slijedeći upute na zaslónu.
- DirectX je možda već instaliran na računalu, ovisno o sistemskom okruženju.

6 Izvadite CD-ROM nakon završetka instalacije.

- Instalacija softvera se odvija sljedećim redom:
 - Picture Motion Browser
 - Music Transfer

Instalacija isporučenog softvera

Nakon instalacije softvera, na radnoj površini se pojave ikone za "Picture Motion Browser", "PMB Guide" i "Music Transfer".

 PMB - Picture Motion Browser	Dvapat kliknite za pokretanje softvera "Picture Motion Browser".
 PMB Guide	Dvapat kliknite za pokretanje softvera "PMB Guide".
 Picture Packag...	Dvapat kliknite za pokretanje softvera "Music Transfer".

Uporaba "Picture Motion Browser" softvera (isporučen)

Uz prednosti koje nudi softver, možete bolje nego ikad iskoristiti svoje fotografije i videozapise.

U ovom poglavlju sažeto je opisan "Picture Motion Browser".

Pregled "Picture Motion Browser" softvera

Uz "Picture Motion Browser" možete:

- Prebaciti slike snimljene fotoaparatom i prikazati ih na računalu.
- Organizirati slike na računalu prema datumu snimanja za lakši pregled.
- Kopirati snimke iz računala na "Memory Stick Duo" tako da ih možete gledati na fotoaparatu.
- Retuširati (korekcija crvenih očiju, i sl.), otisnuti, poslati slike *e-mailom*, promijeniti datum snimanja i još mnogo toga.
- Fotografije je moguće otisnuti ili pohraniti s datumom.
- Možete snimiti CD ili DVD u snimaču.
- Prebaciti sliku na Internet.
- Podrobnosti potražite u datoteci "PMB Guide".

Za pristup "PMB Guide"

Dvapat kliknite ikonu  (PMB Guide) na radnoj površini.

Za pristup "PMB Guide" aplikaciji iz izbornika Start, kliknite [Start] → [All Programs] (kod Windows 2000, [Programs]) → [Sony Picture Utility] → [Help] → [PMB Guide].

Pokretanje i zatvaranje "Picture Motion Browser" softvera

Pokretanje "Picture Motion Browser"

Dvapat kliknite  (Picture Motion Browser) ikonu na radnoj površini. Također možete pokrenuti iz Start izbornika: Kliknite [Start] → [All Programs] (kod Windows 2000, [Programs]) → [Sony Picture Utility] → [PMB – Picture Motion Browser].

- Kod prvog pokretanja "Picture Motion Browser" softvera pojavit će se potvrдна poruka za Information tool. Odaberite [Start]. Ova funkcija obavještava vas o novostima, primjerice o novim verzijama softvera. Podešenje možete kasnije promijeniti.

Zatvaranje "Picture Motion Browser"

Kliknite tipku  u gornjem desnom kutu zaslona.

Kopiranje slika na računalo pomoću "Picture Motion Browser" softvera

Priprema fotoaparata i računala

1 Umetnite "Memory Stick Duo" sa snimljenim slikama u fotoaparata.

- Kad kopirate slike iz unutarnje memorije, ovaj korak nije potreban.

2 Uložite dovoljno napunjenu bateriju u fotoaparata ili ga priključite na zidnu utičnicu mrežnim adapterom (opcija) i USB/AV/DC IN višenamjenskim kabelom (opcija).

- Kad kopirate slike na računalo uz uporabu nedovoljno napunjenih baterija, kopiranje možda neće uspjeti ili se podaci mogu oštetiti uslijed isključenja fotoaparata tijekom prijenosa.

3 Uključite računalo, zatim pritisnite tipku (reprodukcija).

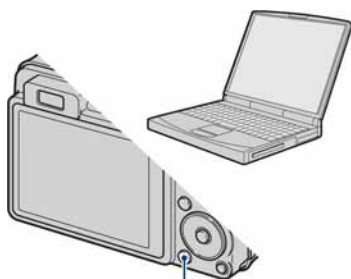

Tipka  (reprodukcija)

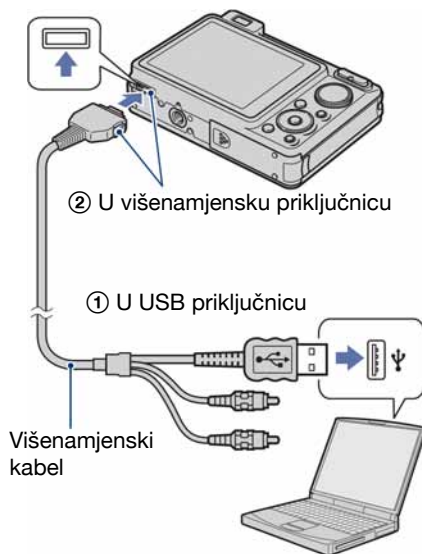

Spajanje fotoaparata i računala

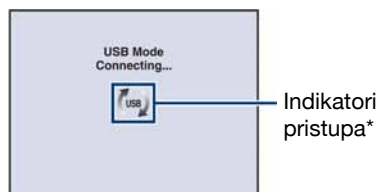

Na zaslonu fotoaparata pojavi se poruka "Connecting...".



Nakon prvog USB povezivanja, računalo automatski pokreće program za prepoznavanje fotoaparata. Pričekajte neko vrijeme.

* Tijekom komunikacije prikazan je indikator . Nemojte rukovati računalom dok je prikazan taj indikator. Kad se indikator promijeni u , možete nastaviti koristiti računalo.

- Ako se poruka "Mass Storage" ne pojavi, podesite [USB Connect] na [Mass Storage] (str. 81).

Kopiranje slika na računalo

1 Spojite fotoaparata s računalom prema opisu u odjeljku "Spajanje fotoaparata i računala".

Nakon USB povezivanja automatski se pojavi prozor [Import Media Files] softvera "Picture Motion Browser".



- Ako upotrebljavate utor za Memory Stick, prvo pogledajte str. 101.
- Ako se pojavi Auto Play Wizard, zatvorite ga.

2 Prebacite slike.

Za prebacivanje slika, kliknite tipku [Import].

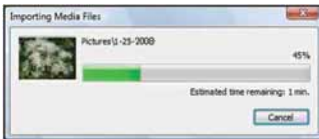

Po standardnom podešenju, slike se prebacuju u mapu unutar mape "Pictures" (u Windows XP/2000, "My Pictures") nazvanu prema datumu prebacivanja.

- Podrobnosti o "Picture Motion Browser" softveru potražite u datoteci "PMB Guide".

Pregled slika na računalo

Kad je prebacivanje dovršeno, pokreće se "Picture Motion Browser". Prikazuju se umanjene slike (*thumbnail*).



- U "Viewed folders" podešena je mapa "Pictures" (u Windows XP/2000, "My Pictures") kao standardna.

Organizirajte slike u računalu na kalendaru prema datumu snimanja. Detalje potražite u datoteci "PMB Guide".



Primjer: mjesečni prikaz

Za brisanje USB veze

Sljedeći postupak izvedite kad:

- Odsipajete USB kabel
- Vadite "Memory Stick Duo"
- Ulažete "Memory Stick Duo" u fotoaparata nakon kopiranja slika iz unutarnje memorije
- Isključujete fotoaparata

- 1 Dvapat kliknite ikonu za odsipanje u statusnom retku.

Windows Vista



Dvapat kliknite ovdje

Windows XP/Windows 2000



Dvapat kliknite ovdje

- 2 Kliknite na  (USB Mass Storage Device) → [Stop].
- 3 Potvrdite u prozoru i kliknite na [OK].
- 4 Kliknite na [OK].
Uređaj je odsipojen.
 - Korak 4 nije potreban za korisnike Windows XP/Windows Vista sustava.

Mjesta za pohranu slikovnih datoteka i nazivi datoteka

Slikovne datoteke snimljene fotoaparatom se grupiraju u mape na "Memory Stick Duo" kartici.

Primjer: pregled mapa u sustavu Windows Vista

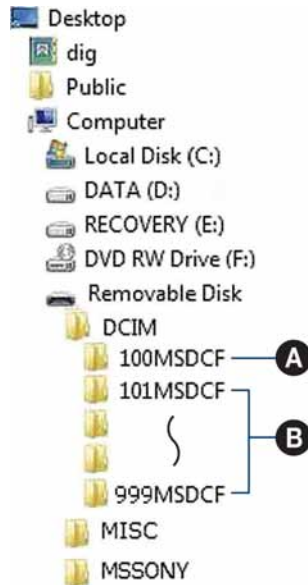

- A Mapa koja sadrži slikovne datoteke snimljene fotoaparatom bez funkcije izrade mapa.
- B Mapa koja sadrži slikovne datoteke snimljene ovim fotoaparatom.
Ako nisu načinjene nove mape:
 - za "Memory Stick Duo" postoji samo "101MSDCF";
 - za unutarnju memoriju postoji samo mapa "101_SONY".

Kopiranje slika na računalo pomoću "Picture Motion Browser" softvera

- Nije moguće snimati u mapu "100MSDCF". Ona služi samo za reprodukciju.
- Nije moguće snimati niti reproducirati iz mape "MISC".
- Slikovne datoteke imaju sljedeće nazive:
 - Datoteke s fotografijama: DSC0□□□□.JPG
 - Videozapisi: MOV0□□□□.MPG
 - Indeksne datoteke koje se snimaju istodobno s videozapisima: MOV0□□□□.THM□□□□ označuje bilo koji broj između 0001 do 9999. Brojčani dio naziva videozapisa snimljenog u video modu i odgovarajuće indeksne datoteke je jednak.
- Više informacija o mapama potražite na stranicama 73 i 76.

Kopiranje slika na računalo bez "Picture Motion Browser" softvera

Slike možete kopirati na računalo bez "Picture Motion Browser" softvera na sljedeći način.

Računalo s utorem za Memory Stick:

Izvadite "Memory Stick Duo" iz fotoaparata i uložite ga u Memory Stick Duo adapter. Umetnite Memory Stick Duo adapter u pripadajući utora na računalo i zatim kopirajte slike.

- Čak i ako upotrebljavate Windows 95/98/98 Second Edition/NT/Me, možete kopirati slike na računalo umetanjem "Memory Stick Duo" kartice u Memory Stick utora.
- Ako se "Memory Stick PRO Duo" ne prepozna, pogledajte str. 120.

Računalo bez utora za Memory Stick:

Povežite aparat i računalo USB kabelom i slijedite postupak za kopiranje slika.

- Primjeri izbornika u ovom odjeljku odnose se na kopiranje slika s "Memory Stick Duo" kartice.
- Ovaj fotoaparat nije kompatibilan s verzijama Windows 95/98/98 Second edition/NT/Me operativnog sustava. Ako upotrebljavate računalo bez utora za Memory Stick, upotrijebite čitač za Memory Stick (opcija) za kopiranje slika iz "Memory Stick Duo" kartice na računalo. Za kopiranje slika iz unutarnje memorije na računalo, prvo kopirajte slike u "Memory Stick Duo" i zatim ih kopirajte na računalo.

Kopiranje slika na računalo - Windows Vista/XP

U ovom odjeljku opisuju se primjer kopiranja slika u mapu "Documents" (u sustavu Windows XP ona se zove "My Documents").

1 Pripremite fotoaparat i računalo.

Izvedite postupak kao u opisu "Spajanje fotoaparata i računala" na str. 97.

2 Povežite aparat s računalom pomoću višenamjenskog kabela.

Izvedite postupak kao u opisu "Spajanje fotoaparata i računala" na str. 97.

- Ako je "Picture Motion Browser" već instaliran, pokreće se [Import Media Files]. Odaberite [Cancel] za završetak.

- 3** U prozoru koji se pojavljuje automatski kliknite na [Open folder to view files] (u Windows XP: [Open folder to view files] → [OK]).



- Ako se prozor ne pojavi automatski, slijedite postupak → "Za Windows 2000".

- 4** Dva puta kliknite na [DCIM].

- 5** Dva puta kliknite na mapu u kojoj se nalaze slikovne datoteke koje želite kopirati. Zatim desnom tipkom miša kliknite slikovnu datoteku za prikaz izbornika i kliknite [Copy].

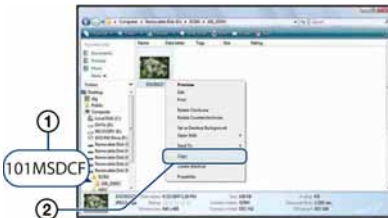

- Više o mjestima za pohranu slikovnih datoteka potražite na str. 99.

- 6** Dva puta kliknite mapu [Documents] (u Windows XP: [My Documents]). Zatim desnom tipkom miša kliknite prozor "Documents" za prikaz izbornika i kliknite [Paste].

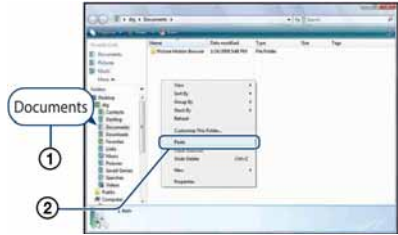

Slikovne datoteke se kopiraju u mapu [Documents] (u Windows XP: [My Documents]).

- Ako u određenoj mapi već postoji datoteka istog naziva, pojavi se poruka s pitanjem želite li je zamijeniti novom. Odgovorite li potvrdno, izvorna datoteka se briše. Za kopiranje slike na računalo tako da se izvorna ne obriše, promijenite njezin naziv i zatim je kopirajte. Obratite pozornost da se datoteka promijenjena naziva (str. 103) možda neće moći reproducirati na fotoaparatu.

Za Windows 2000

Nakon spajanja aparata na računalo dva puta kliknite [My Computer] → [Removable Disk]. Zatim nastavite postupak od koraka 4.

Pregled slikovnih datoteka pohranjenih na računalo u fotoaparatu (pomoću "Memory Stick Duo" kartice)

Kao primjer je navedeno računalo sa sustavom Windows.

Kad slikovnu datoteku kopirate na računalo i više je nema na "Memory Stick Duo" kartici, sliku možete ponovno vidjeti u fotoaparatu tako da je kopirate s računala na "Memory Stick Duo" pomoću programa "Picture Motion Browser".

- Slika se možda neće moći reproducirati, ovisno o veličini.
- Sony ne jamči mogućnost reprodukcije slikovnih datoteka na fotoaparatu ako su datoteke obrađene na računalo ili snimljene drugim fotoaparatom.

1 Spojite fotoaparatus računalom i pokrenite "Picture Motion Browser" (str. 96, 97).

3 Odaberite fotografije koje želite prebaciti u glavnom prozoru.

4 Iz izbornika [Manipulate], odaberite [Open with External Program] → [Image Export Tool].

5 Nakon toga, slijedite upute na zaslonu i prebacite slikovne datoteke na "Memory Stick Duo".

- Podrobnosti o "Picture Motion Browser" programu potražite u "PMB Guide".
-

Za prijenos slika na fotoaparatus bez uporabe "Picture Motion Browser"

- Slike kopirane postupkom opisanim u nastavku ne mogu se reproducirati u Date View, Filter by Faces i ne mogu se registrirati kao Favorites. Takve snimke reproducirajte na fotoaparatus pomoću funkcije Folder View (str. 62).
- Preskočite korake ① i ② ako nije promijenjen naziv datoteke kojeg je dodijelio fotoaparatus.
- ① Desnom tipkom miša kliknite datoteku i zatim kliknite [Rename].
- ② Promijenite naziv datoteke u "DSC0□□□□". Unesite broj između 0001 do 9999 za □□□□.
 - Pojavi li se poruka upozorenja za zamjenu podataka, unesite druge brojeve.
 - Može biti vidljiva ekstenzija datoteke, ovisno o tome kako je podešeno računalo. Ekstenzija datoteke za fotografije je JPG, a za videozapise MPG. Nemojte mijenjati ekstenziju.
- ③ Desnom tipkom miša kliknite na naziv datoteke, a zatim na [Copy].
- ④ Dvapat kliknite na [Removable Disk] ili [SonyMemoryStick] unutar [Computer] (kod Windows XP/2000, [My Computer]).
- ⑤ Desnom tipkom miša kliknite na mapu [□□□MSDCF] unutar [DCIM] i kliknite na [Paste].
 - □□□ označuje bilo koji broj između 100 do 999.
- Ako nema mapa na "Memory Stick Duo", prvo kreirajte mapu (str. 76) na fotoaparatus i zatim kopirajte slikovne datoteke.

Uporaba "Music Transfer" softvera (isporučen)



Glazbene datoteke tvornički pohranjene u fotoaparatus možete zamijeniti željenom glazbom pomoću aplikacije "Music Transfer" na isporučenom CD-ROM disku. Također ih možete obrisati ili dodati kad god poželite.

Dodavanje/promjena glazbe pomoću programa "Music Transfer"

Formati glazbe koju možete kopirati pomoću programa "Music Transfer" jesu sljedeći:

- MP3 datoteke s tvrdog diska računala.
- Glazba s CD diskova.
- Glazba pohranjena u fotoaparatu.

1 Pritisnite HOME za prikaz izbornika HOME.

2 Odaberite  (Slideshow) kontrolnim tipkama </>, odaberite  Music Tool] tipkama ▲/▼, zatim pritisnite ●.

3 Pomoću ▲/▼ odaberite [Download Music], zatim pritisnite ●.

Pojavi se poruka "Connect to PC".

4 Povežite fotoaparatus i računalo putem USB-a.

5 Pokrenite "Music Transfer".

6 Slijedite upute na zaslonu za dodavanje/promjenu glazbenih datoteka.

- Za vraćanje tvornički pohranjene glazbe u fotoaparatus:
 - ① Izvedite postupak [Format Music] u koraku 3.
 - ② Izvedite [Restore defaults] u programu "Music Transfer".

Sve glazbene datoteke vraćaju se na tvorničke vrijednosti i opcija [Music] u izborniku [Slideshow] se podesi na [Off].
- Glazbene datoteke možete resetirati na tvorničke vrijednosti pomoću opcije [Initialize] (str. 79), no time će se resetirati i druga podešenja.
- Detalje o uporabi programa "Music Transfer" potražite u njegovoj *on-line* Help datoteci.

Za korisnike Macintosh računala

Možete kopirati slike na svoje Macintosh računalo.

- "Picture Motion Browser" nije kompatibilan s Macintosh računalima.

Preporučena konfiguracija

Preporučuje se sljedeća konfiguracija za računalo spojeno s fotoaparatom.

Preporučena konfiguracija za kopiranje slika

OS (instaliran): Mac OS 9.1/9.2/Mac OS X (v10.1 do v10.5)

USB priključnica: Standardna

Preporučena konfiguracija za uporabu "Music Transfer" programa

OS (instaliran): Mac OS X (v10.3 do v10.5)

CPU: iMac, eMac, iBook, PowerBook, PowerMac serije G3/G4/G5, Mac mini

Memorija: 64 MB ili više (128 MB ili više je preporučljivo)

Tvrđi disk: Prostor na disku za instalaciju —otprilike 250 MB

Napomene o priključenju fotoaparata na računalo

- Ispravan rad nije zajamčen u svim prethodno opisanim preporučenim sustavima.
- Ispravan rad nije zajamčen u ako na jedno računalo istodobno spojite dva ili više USB uređaja. Ovisno o tipu USB opreme koju koristite istovremeno, neki od uređaja, uključujući i fotoaparata, možda neće raditi.
- Ispravan rad nije zajamčen pri uporabi USB *huba*.
- Priključenje fotoaparata pomoću USB sučelja koje podržava Hi-Speed USB (USB 2.0) omogućuje naprednu brzinu prijenosa budući da ovaj fotoaparata podržava Hi-Speed USB (USB 2.0).
- Postoje dva načina USB priključenja s računalom: [Auto] (tvorničko podešenje), [Mass Storage], [PictBridge] i [PTP/MTP] priključenje. Ovo poglavlje opisuje [Auto] i [Mass Storage] način kao primjer. Za detaljnosti o [PictBridge] i [PTP/MTP] priključenju, pogledajte str. 81.

- Komunikacija između fotoaparata i osobnog računala možda se neće uspostaviti istovremeno nakon *suspend* ili pripravnog stanja.

Kopiranje i pregled slika na računalo

1 Pripremite fotoaparata i Macintosh računalo.

Izvedite isti postupak iz poglavlja "Priprema fotoaparata i računala" na str. 97.

2 Priključite fotoaparata na računalo pomoću namjenskog kabela.

Izvedite isti postupak iz poglavlja "Spajanje fotoaparata i računala" na str. 97.

3 Kopirajte slikovne datoteke na Macintosh računalo.

- ① Dvput kliknite na novu prepoznatu ikonu → [DCIM] → mapa u koju su pohranjene slike koje želite kopirati.
 - ② Povucite i ispustite slikovne datoteke na ikonu tvrdog diska.
Datoteke se kopiraju na tvrdi disk.
- Za detalje o mjestu za pohranu snimaka i o nazivima datoteka pogledajte str. 99.

4 Pregledajte slike na računalo.

Dvput kliknite na ikonu tvrdog diska → željenu slikovnu datoteku u mapi koja sadrži kopirane datoteke.

Za brisanje USB veze

Prije donjih postupaka ili kad je aparat odpojen od računala povucite i ispustite ikonu pogona ili kartice "Memory Stick Duo" u "Trash".

- Kad odspajate USB kabel.
- Kad vadite "Memory Stick Duo"
- Kad ulažete "Memory Stick Duo" nakon kopiranja slika iz unutarnje memorije
- Kad isključujete fotoaparat

Dodavanje/promjena glazbe pomoću programa "Music Transfer"

Glazbene datoteke tvornički pohranjene u fotoaparat možete zamijeniti željenom glazom. Također ih možete obrisati ili dodati kad god poželite.

Formati glazbe koju možete kopirati pomoću programa "Music Transfer" jesu sljedeći:

- MP3 datoteke s tvrdog diska računala
- Glazba s CD diskova
- Glazba pohranjena u aparatu

Instalacija programa "Music Transfer"

- Prije instalacije programa "Music Transfer" zatvorite sve aktivne programe.
- Logirajte se kao Administrator.
- ① Uključite Macintosh računalo i umetnite isporučeni CD-ROM u CD-ROM uređaj računala.
- ② Dvaput kliknite  (SONYPICTUTIL).
- ③ Dvaput kliknite datoteku [Music Transfer.pkg] u mapi [MAC].
Počinje instalacija softvera.

Za dodavanje/promjenu glazbenih datoteka

Pogledajte "Dodavanje/promjena glazbe pomoću programa Music Transfer" na str. 104.

Tehnička podrška

Dodatne informacije o ovom proizvodu i odgovore na često postavljana pitanja, možete pronaći na Sony Customer Support internetskim stranicama.
<http://www.sony.net/>

Prikaz uputa "Cyber-shot Step-up Guide"

Kad instalirate "Cyber-shot Handbook", također se instalira "Cyber-shot Step-up Guide". "Cyber-shot Step up Guide" dalje objašnjava uporabu fotoaparata i dodatnog pribora.

Prikaz u Windows sustavu

Dvapat kliknite  (Step-up Guide) na radnoj površini.

Za pristup "Step-up Guide" vodiču iz Start izbornika, kliknite [Start] → [All Programs] (u Windows 2000, [Programs]) → [Sony Picture Utility] → [Step-up Guide].

Na Macintosh računalu

- 1** Kopirajte mapu [stepupguide] u mapu [stepupguide] na računalu.
- 2** Odaberite [stepupguide], [language] i mapu [GB] pohranjenu na isporučenom CD-ROM-u i zatim kopirajte sve datoteke iz mape [GB] u mapu [img] unutar mape [stepupguide] koja se kopirala na vaše računalo u koraku 1. (Zamijenite datoteke u mapi [img] datotekama iz mape [GB].)
- 3** Po završetku kopiranja dvapat kliknite na "stepupguide.hqx" u mapi [stepupguide] kako biste je raspakirali, zatim dvapat kliknite na dobivenu datoteku "stepupguide".
 - Ako nemate instaliran alat za raspakiravanje HQX datoteke, instalirajte Stuffit Expander.



Kako otisnuti fotografije

Kad tiskate fotografije snimljene u [16:9] modu, oba ruba mogu biti odrezana, stoga provjerite prije ispisa (str. 122).

Izravan ispis pomoću pisača koji podržava PictBridge (str. 109)



Fotografije možete otisnuti izravnim spajanjem fotoaparata i pisača koji podržava PictBridge.

Izravan ispis na pisaču koji podržava "Memory Stick"



Fotografije možete otisnuti pomoću pisača koji podržava "Memory Stick". Za podrobnosti pogledajte upute za uporabu pisača.

Ispis preko računala

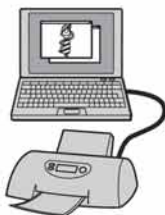

Pomoću programa "Picture Motion Browser" (isporučen) možete kopirati slike na računalo i otisnuti ih. Također možete na fotografijama tiskati datum (str. 96).

Izrada fotografija u fotolaboratoriju (str. 112)



Jednostavno odnesite "Memory Stick Duo" sa snimljenim fotografijama u fotografski studio. Također možete označiti fotografije koje želite otisnuti oznakom **DPOF** (Print order).

Izravan ispis pomoću PictBridge kompatibilnog pisača

Ako nemate računalo, možete jednostavno otisnuti fotografije izravnim spajanjem fotoaparata na pisač koji podržava funkciju PictBridge.



- "PictBridge" se temelji na standardu CIPA (CIPA: Camera & Imaging Products Association)
- Ne možete ispisati videozapise.
- Ako na zaslonu fotoaparata trepće indikator , obavijest o pogrešci, provjerite priključeni pisač.

Korak 1: Priprema fotoaparata

Pripremite fotoaparat za spajanje na pisač višenamjenskim kabelom. Kod spajanja fotoaparata na pisač koji je prepoznat kad je [USB Connect] podešen na [Auto], korak 1 je nepotreban.

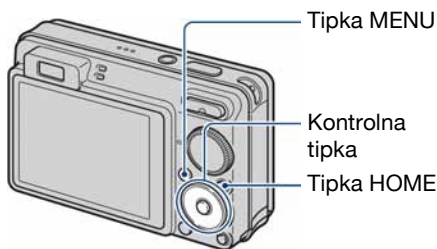

- Preporučljivo je koristiti sasvim napunjenu bateriju kako biste izbjegli opasnost da se fotoaparat isključi tijekom ispisa.

1 Pritisnite tipku HOME za prikaz izbornika HOME.

2 Odaberite  (Settings) pomoću /▶, i odaberite [Main settings] pomoću ▲/▼, zatim pritisnite ●.

3 Kontrolnim tipkama ▲/▼, odaberite [Main Settings 2], odaberite [USB Connect], zatim pritisnite ●.

4 Pomoću ▲/▼ odaberite [PictBridge], zatim pritisnite ●.
USB mod je podešen.

Korak 2: Priklučenje fotoaparata na pisač

1 Spojite fotoaparat i pisač.

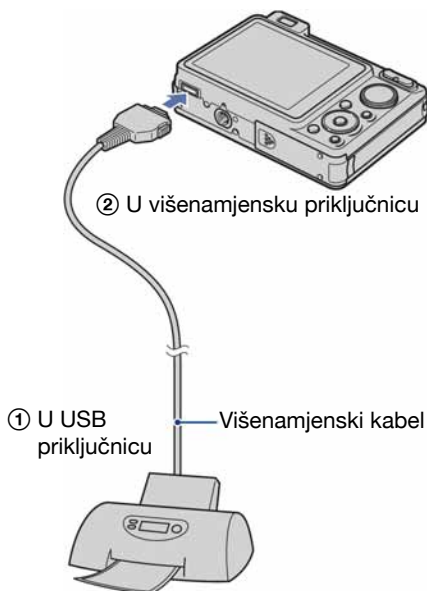

2 Pritisnite (reprodukcija) te uključite fotoaparat i pisač.

Nakon uspostave veze pojavi se indikator .



3 Pritisnite tipku MENU, odaberite [Print] tipkama , , zatim pritisnite .

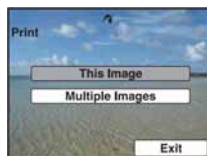

Fotoaparat je podešen na reprodukciju, a na zaslonu se pojavljuju slika i izbornik za ispis.

Korak 3: Odabir snimaka za ispis





Odaberite [This Image] ili [Multiple Images] tipkama , , zatim pritisnite .

Kad odaberete [This Image]

Možete ispisati odabranu sliku. Prijedite na korak 4.



Kad odaberete [Multiple Images]



Možete otisnuti više odabranih slika.

① Odaberite sliku koju želite otisnuti tipkama , , ,  i pritisnite .

Oznaka  prikazuje se pokraj odabrane slike.

② Pritisnite MENU za prikaz izbornika.

③ Odaberite [OK] tipkom  i pritisnite .

- Za ispis svih slika odabranog datuma/mape/Favorites grupe, odaberite [Multiple Images] u indeksnom prikazu, odaberite skalu izbornika tipkom  i stavite oznake  u kvadratiće.

Korak 4: Ispis

1 Odaberite podešenje ispisa tipkama ▲/▼/◀/▶.



[Quantity]

Odaberite broj primjeraka za sliku koju želite otisnuti.

- Ovisno o broju slika, možda neće biti moguće smjestiti sve slike na isti list.

[Layout]

Odabir broja snimaka koji želite otisnuti na jedan list.

[Size]

Odabir željene veličine papira.

[Date]

Za umetanje datuma i vremena na slike odaberite [Day&Time] ili [Date].

- Ako odaberete [Date] za podešavanje datuma, datum će se prikazati na odabrani način (str. 87). Funkcija datuma možda neće biti dostupna, ovisno o pisaču.

2 Odaberite [OK] tipkama ▲ i pritisnite ●.

Tiska se fotografija.

- Nemojte odspajati višenamjenski kabel dok je na zaslonu prikazan indikator  (PictBridge Connecting).

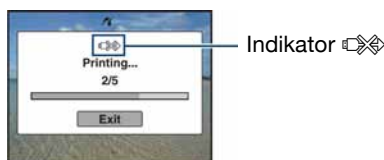

Korak 5: Dovořetak ispisa

Na zaslon se treba vratiti izbornik prikazan u koraku 2, i zatim odspojite višenamjenski kabel iz fotoaparata.

Ispis slika u fotolaboratoriju

"Memory Stick Duo" na kojem su pohranjene slike snimljene fotoaparatom možete odnijeti u fotolaboratorij. Ako fotolaboratorij podržava uslugu ispisa označenih slika, možete označiti slike pomoću **DPOF** (Print order) tako da ih ne morate birati u fotolaboratoriju.

- U fotolaboratoriju ne možete izravno s fotoaparata otisnuti slike snimljene u unutarnju memoriju. Kopirajte slike na "Memory Stick Duo" i njega odnesite u fotolaboratorij.

Što je DPOF?

DPOF (Digital Print Order Format) je funkcija koja omogućuje obilježavanje slika na "Memory Stick Duo" kartici koje želite otisnuti oznakom **DPOF** (Print order).

- Slike s oznakom **DPOF** (Print order) možete otisnuti na pisaču koji podržava DPOF ili PictBridge.
- Nije moguće označiti videozapise.
- Oznaku **DPOF** (Print order) možete pridijeliti na najviše 999 slika.

Kad "Memory Stick Duo" odnesete u fotolaboratorij

- Kontaktirajte fotolaboratorij i provjerite koje vrste "Memory Stick Duo" kartica podržava.
- Ako odabrani studio ne podržava "Memory Stick Duo", slike snimite na CD-R ili sličan medij i odnesite ih u fotolaboratorij.
- Svakako ponesite i Memory Stick Duo adapter.
- Napravite sigurnosnu kopiju podataka prije odlaska u fotolaboratorij.
- Ne možete podesiti broj kopija.
- Ako želite ispisati i datum na fotografijama, konzultirajte fotolaboratorij.

Označavanje odabrane slike

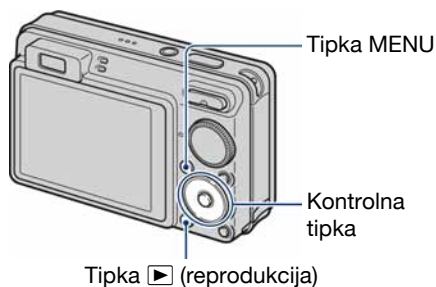

1 Pritisnite (reprodukcija).

2 Odaberite sliku koju želite ispisati.

3 Pritisnite tipku MENU za prikaz izbornika.

4 Odaberite [DPOF] kontrolnim tipkama / i odaberite [This Image] tipkama / , zatim pritisnite .

Na odabranoj slici se prikazuje oznaka **DPOF**.



Uklanjanje oznake

Odaberite slike s kojih želite ukloniti oznaku, zatim ponovite korake 3 i 4.

Odabir i označavanje slika

1 Pritisnite **MENU** za vrijeme pojedinačnog ili indeksnog prikaza slika.

2 Odaberite [**DPOF**] tipkama ▲/▼, odaberite [**Multiple Images**] tipkama ◀/▶, zatim pritisnite ●.

3 Kontrolnim tipkama odaberite sliku koju želite označiti i pritisnite ●.

Odabranoj slici dodijeljena je oznaka ✓.

Pojedinačne slike



Indeksni prikaz



4 Pritisnite **MENU**.

5 Odaberite [**OK**] tipkom ▲ i pritisnite ●.

Na zaslonu se prikaže oznaka **DPOF**.

Pojedinačne slike



Indeksni prikaz



Poništavanje odabira

Za poništavanje odaberite [**Exit**] u koraku 5 i pritisnite ●.

Uklanjanje oznake

U koraku 3 odaberite slike s kojih želite ukloniti oznake i pritisnite ●.

Označavanje svih slika odabranog datuma/ mape/Favorites grupe

Za označavanje svih slika odabranog datuma/ mape/Favorites grupe, odaberite [**Multiple Images**] u indeksnom prikazu, odaberite skalu izbornika tipkom ◀ i stavite oznake ✓ u kvadratiće.





U slučaju problema

U slučaju problema s fotoaparatom, pokušajte sa sljedećim rješenjima.

1 Provjerite opcije na stranicama 115 – 124.

Ako se na zaslonu pojavi oznaka "C/E:□□:□□", pogledajte str. 125.

2 Izvadite bateriju i ponovno je uložite nakon otprilike jedne minute te uključite fotoaparat.

3 Resetirajte postavke (str. 79).

4 Obratite se Sony prodavatelju ili najbližem Sony servisu.

Molimo da obratite pažnju na činjenicu da odnošenjem fotoaparata na servis ovlašćujete osoblje da po potrebi provjeri sadržaj unutarnje memorije.

Baterija i napajanje

Nije moguće uložiti bateriju u fotoaparatus.

- Bateriju uložite tako da vrhom gurate preklopku za izbacivanje baterije.

Fotoaparatus se ne može uključiti.

- Nakon stavljanja baterije, fotoaparatus će možda trebati neko vrijeme da počne raditi.
- Pravilno stavite bateriju.
- Baterija je prazna. Stavite napunjenu bateriju.
- Baterija je istrošena (str. 132). Zamijenite bateriju novom.
- Upotrijebite preporučenu vrstu baterije.

Fotoaparatus se odjednom isključuje.

- Ako ne koristite fotoaparatus približno tri minute dok je uključen, on se automatski isključuje kako bi se spriječilo trošenje baterije. Ponovno ga uključite.
- Baterija je istrošena (str. 132). Zamijenite bateriju novom.

Prikaz preostalog trajanja baterija nije ispravan.



- Dugo vremena ste koristili fotoaparatus na iznimno visokoj ili niskoj temperaturi.
- Došlo je do odstupanja u prikazu preostalog trajanja baterije. Potpuno ispraznite, a zatim napunite bateriju.
- Baterija je prazna. Stavite napunjenu bateriju.
- Baterija je istrošena (str. 132). Zamijenite bateriju novom.

Baterija se ne može puniti.

- Bateriju ne možete puniti uporabom AC adaptera (opcija).

Snimanje fotografija/videozapisa

Fotoaparatus ne snima slike.

- Provjerite kapacitet unutarnje memorije ili "Memory Stick Duo" kartice. Ako je pun, postupite na jedan od sljedećih načina:
 - Izbrišite nepotrebne slike (str. 39).
 - Zamijenite "Memory Stick Duo".
- Ne možete snimati slike dok se puni bljeskalica.
- Kad snimate fotografije, podesite kontrolni kotačić u položaj koji nije .
- Kad snimate videozapise podesite kontrolni kotačić na .
- Kod snimanja videozapisa veličina slike je podešena na [640(Fine)]. Postupite na jedan od sljedećih načina:
 - Veličinu slike podesite na neku drugu vrijednost osim [640(Fine)].
 - Uložite "Memory Stick PRO Duo".

Nije moguće snimanje u Smile Shutter modu.

- Pritisnite okidač dokraja.
 - Ako se ne prepozna lice s osmijehom, slika se na snima (str. 31).
 - [Smile demo mode] je podešeno na [On]. Podesite [Smile demo mode] na [Off] (str. 80).
-

Objekt se ne vidi na zaslonu.

- Na fotoaparatu je odabrana funkcija reprodukcije. Pritisnite tipku  (reprodukcija) za prelazak na snimanje (str. 33).
-



Ne radi funkcija sprečavanja zamućenja.

- Funkcija sprečavanja zamućenja ne radi kad se na zaslonu pojavi .
 - Funkcija sprečavanja zamućenja ne radi pravilno pri noćnom snimanju.
 - Snimajte nakon pritiska okidača dopola; nemojte ga odjednom pritisnuti dokraja.
 - Provjerite da li je opcija [Conversion Lens] podešena pravilno (str. 85).
-

Snimanje traje dugo.

- Uključili ste funkciju NR slow shutter (str. 18). Nije riječ o kvaru.
 - [DRO] je podešeno na [DRO plus] (str. 59). Nije riječ o kvaru.
-









Slika nije izoštrena.

- Objekt je preblizu. Pri snimanju obratite pozornost da objektiv bude udaljen od objekta više od iznosa najmanje udaljenosti snimanja, odnosno otprilike 10 cm (W)/50 cm (T) (str. 26).
 - Podešen je ,  (Landscape) ili  (Fireworks) Scene Selection mod pri snimanju fotografija.
 - Odabrali ste poluručno izoštravanje. Odaberite automatsko izoštravanje (str. 55).
 - Provjerite da li je opcija [Conversion Lens] podešena pravilno (str. 85).
 - Pogledajte "Ako objekt nije oštar" na str. 56.
-

Ne radi zum.

- Smart zum ne radi s određenim veličinama slike (str. 84).
- Nije moguća uporaba digitalnog zuma kod snimanja videozapisa.
- Nije moguća promjena skale zuma:
 - kad je funkcija Smile Shutter uključena (str. 31).
 - kod snimanja videozapisa.
- Provjerite da li je opcija [Conversion Lens] podešena pravilno (str. 85).

Ne radi bljeskalica.

- Bljeskalica je podešena na  (isključena) (str. 26).
- Bljeskalicu ne možete koristiti:
 - Kad je opcija [REC Mode] podešena na [Burst] ili Exposure Bracket (str. 50).
 - U Scene Selection načinu je odabran mod  (High sensitivity),  (Twilight) ili  (Fireworks) (str. 30).
 - Kod snimanja videozapisa.
- Za snimanje fotografija bljeskalicu podesite na  (stalno aktiviranje) kad ste u načinu Scene odabrali  (Landscape),  (Beach),  (Snow) ili  (Underwater) (str. 26).

Nejasne čestice se pojavljuju na slikama prilikom korištenja bljeskalice.

- Čestice prašine u zraku su se reflektirale od svjetla bljeskalice i pojavile na slici. To ne predstavlja kvar (str. 14).

Ne radi funkcija snimanja izbliza (Macro).

- Tijekom fotografiranja je za Scene mod odabran  (Twilight),  (Landscape) ili  (Fireworks) (str. 30).

Ne može se isključiti makrosnimanje.

- Ne postoji funkcija za isključenje makrosnimanja. U  (Auto) modu, telefoto snimanje je moguće čak i u uvjetima makrosnimanja.

Datum i vrijeme nisu prikazani na LCD zaslonu.

- Datum i vrijeme se ne prikazuju tijekom snimanja. Prikazuju se samo tijekom reprodukcije.

Nije moguće umetanje datuma u slike.

- Ovaj fotoaparatus ne omogućuje umetanje datuma u slike (str. 122). Fotografije možete tiskati ili pohraniti s datumom koristeći "Picture Motion Browser" (str. 96).

Indikatori otvora blende (F) i brzine zatvarača trepću kad pritisnete i zadržite okidač dopola.

- Neispravno je podešena ekspozicija. Ispravite je (str. 52).

Slika je pretamna ili presvijetla.

- Podesite svjetlinu LCD zaslona (str. 21).

Slika je pretamna.

- Snimali ste s izvorom svjetla iza objekta. Odaberite način mjerenja svjetla (str. 54) ili podesite ekspoziciju (str. 52).

Slika je presvijetla.

- Podesite ekspoziciju (str. 52).
-

Boje na slici nisu odgovarajuće.

- Podesite [Color Mode] na [Normal] (str. 60).
-

Pri snimanju vrlo svijetlog objekta na slici se pojavljuju okomite pruge.

- Pojava "efekta razmazivanja" (na slici su vidljive bijele, crne, crvene, ljubičaste ili druge pruge). To nije kvar.
-

Kod gledanja LCD zaslona na tamnom mjestu pojave se smetnje.

- Fotoaparatski privremeno osvjetljuje LCD zaslon kako biste mogli provjeriti sliku na tamnome mjestu. To nema utjecaja na snimljenu sliku.
-

Pojavljuje se efekt crvenih očiju.

- Podesite [Red Eye Reduction] na [On] (str. 59).
 - Objekt snimate s manje udaljenosti od preporučene i koristite bljeskalicu.
 - Upalite svjetlo u prostoriji i snimate objekt.
 - Retuširajte sliku funkcijom [Red Eye Correction] (str. 66).
-

Točke se pojavljuju i ostaju na zaslonu.

- To nije kvar. Ove točke se ne snimaju (str. 2).
-

Slika u tražilu ne pokazuje stvaran kadar koji se snima.

- Kad je objekt snimanja blizu, pojavljuje se fenomen paralakse. Za provjeru stvarnog raspona snimljenog kadra koristite LCD zaslon.
 - Sliku ne možete vidjeti u tražilu dok se koristi digitalni zum.
-

Nije moguće kontinuirano snimanje.

- Kapacitet unutarnje memorije ili "Memory Stick Duo" kartice je pun. Izbrišite nepotrebne slike (str. 39).
 - Baterija je gotovo prazna. Uložite napunjenu bateriju.
-

Ista slika je snimljena nekoliko puta.

- [REC Mode] je podešeno na [Burst]. Ili je [Scene Recognition] podešeno na [Advanced] (str. 50, 51).

Pregled slika

Fotoapararat ne može reproducirati slike.

- Pritisnite tipku  (reprodukcija) (str. 33).
- Promijenili ste naziv mape/datoteke na računalu (str. 103).
- Gledanje slike na fotoaparatu nije zajamčeno ako je slika obrađena na računalu ili snimljena drugim fotoaparatom.
- Fotoapararat je u USB načinu rada. Obrišite USB vezu (str. 99).
- Reprodukacija nije moguća ako je Smile Shutter u pripravnom stanju. Isključite pripravno stanje pritiskom okidača dokraja.
- Pojava je nastala zbog kopiranja slika iz računala na "Memory Stick Duo" bez uporabe "Picture Motion Browser" (str. 103). Takve snimke reproducirajte pomoću funkcije Folder View (str. 62).
- Možda neće biti moguća reprodukcija nekih snimaka na "Memory Stick Duo" kartici snimljenih pomoću starijih Sony modela. Takve snimke reproducirajte pomoću funkcije Folder View (str. 62).

Datum i vrijeme nisu prikazani.

- Indikatori na zaslonu su isključeni. Prikažite ih pritiskom tipke  (DISP) (str. 21).

Slika je zrnata odmah nakon pokretanja reprodukcije.

- Razlog tome je obrada slike i nije riječ o kvaru.

Lijeva i desna strana zaslona su prikazane crno.

- Funkcija [Auto Orientation] je podešena na [On] (str. 86).

Tijekom slideshova se ne čuje glazba.

- Prenesite glazbene datoteke na fotoapararat aplikacijom "Music Transfer" (str. 104).
- Provjerite jesu li podešenja glasnoće i slideshova pravilna (str. 35).

Slika se ne pojavljuje na TV zaslonu.

- Provjerite [Video Out] kako biste vidjeli je li video izlaz fotoapararata podešen na sustav boje TV prijemnika (str. 82).
- Provjerite jeste li ispravno priključili uređaje (str. 89).
- Ako je USB priključak višenamjenskog kabela spojen na drugi uređaj, odspojite ga (str. 99).
- Pokušali ste reproducirati videozapise u HD(1080i) formatu, ali oni se ne mogu gledati u high-definition kvaliteti. Podesite [COMPONENT] na [SD] (str. 81).

Brisanje

Fotoapararat ne može obrisati sliku.

- Isključite zaštitu slike (str. 71).

Računala

Niste sigurni je li operativni sustav vašeg računala kompatibilan s fotoaparatom.

- Pogledajte "Preporučena konfiguracija" na str. 93 za sustav Windows i za sustav Macintosh na str. 105.

Računalo s "Memory Stick" utorom ne prepoznaje "Memory Stick PRO Duo".

- Provjerite podržavaju li računalo i Memory Stick čitač/pisač "Memory Stick PRO Duo". Korisnici Memory Stick čitača/pisača koje nije proizveo Sony trebaju se obratiti svom proizvođaču.
- Ako "Memory Stick PRO Duo" nije podržan, spojite fotoaparatus računalom (str. 97 i 105). Računalo prepoznaje "Memory Stick PRO Duo".

Računalo ne prepoznaje fotoaparatus.

- Uključite fotoaparatus.
- Kad je baterija prazna, uložite napunjenu bateriju (opcija) ili koristite mrežni adapter (opcija) (str. 97).
- Podesite [USB Connect] na [Mass Storage] (str. 81).
- Koristite višenamjenski kabel (isporučeno) (str. 97).
- Odspojite višenamjenski kabel iz računala i fotoaparatusa i ponovno ga čvrsto spojite.
- Odspojite s računala svu USB opremu osim fotoaparatusa, tipkovnice i miša.
- Izravno povežite fotoaparatus i računalo bez uporabe USB *huba* ili nekog drugog uređaja (str. 97).

Ne možete kopirati slike.

- Izvedite pravilno USB povezivanje fotoaparatusa i računala (str. 97).
- Slijedite postupak kopiranja u skladu s operativnim sustavom (str. 101 i 105).
- Možda nećete moći snimati pomoću "Memory Stick Duo" formatiranog u računalu. Koristite "Memory Stick Duo" formatiran u fotoaparatusu (str. 76).

Nakon USB povezivanja "Picture Motion Browser" se ne pokreće automatski.

- Izvedite USB povezivanje kad je računalo uključeno (str. 97).

Ne možete reproducirati slike na računalu.

- Koristite li "Picture Motion Browser", pogledajte "PMB Guide" (str. 96).
- Obratite se proizvođaču softvera ili računala.

Ne znate kako se koristi "Picture Motion Browser"

- Pogledajte "PMB Guide" (str. 96).

Pri reprodukciji videozapisa na osobnom računalu javljaju se smetnje u slici i zvuku.

- Videozapis reproducirate izravno s unutarnje memorije ili "Memory Stick Duo" kartice. Kopirajte videozapis na tvrdi disk osobnog računala i pokrenite ga izravno s tvrdog diska (str. 97).

Ne možete otisnuti sliku.

- Pogledajte upute za uporabu pisača.

Slike prethodno kopirane na računalo ne mogu se gledati na fotoaparatu.

- Kopirajte ih u mapu koju će fotoaparat prepoznati, primjerice "101MSDCF" (str. 99).
- Ispravno izvedite postupak (str. 103).
- Snimke koje su kopirane bez uporabe "Picture Motion Browser", ne prikazuju se u Date View. Prikažite snimke pomoću funkcije Folder View.

"Memory Stick Duo"

Ne možete uložiti "Memory Stick Duo".

- Umetnite ga pravilno.

Greškom ste formatirali "Memory Stick Duo".

- Sve slike na "Memory Stick Duo" kartici se formatiranjem brišu i ne mogu se vratiti.

Unutarnja memorija

Ne možete reproducirati ili snimati u unutarnju memoriju.

- U fotoaparat je uložena "Memory Stick Duo". Izvadite ga.

Ne možete kopirati podatke pohranjene u unutarnju memoriju na "Memory Stick Duo".

- "Memory Stick Duo" je pun. Kopirajte podatke na "Memory Stick Duo" dostatnog kapaciteta.

Ne možete kopirati materijal s "Memory Stick Duo" kartice ili računala u unutarnju memoriju.

- Takva funkcija nije dostupna.

Ispis

Takoder pogledajte odjeljak "Pisač koji podržava funkciju PictBridge" (u nastavku).

Slike se ispisuju s oba odrezana kraja.

- Kod nekih pisača može se dogoditi da svi rubovi slike budu odrezani. Posebno kod slika veličine [16:9], može se dogoditi da su odrezani bočni rubovi.
- Kod ispisa slika koristeći vlastiti pisač, pokušajte isključiti postavku rezanja rubova ili ispisa bez rubova. Konzultirajte proizvođača pisača o tim opcijama.
- Kod ispisa slike u digitalnom fotolaboratoriju, raspitajte se u studiju o mogućnosti ispisa bez rezanja rubova.

Ne mogu se otisnuti slike s prikazanim datumom.

- Fotografije možete tiskati s datumom koristeći "Picture Motion Browser" (str. 96).
- Ovaj fotoaparata nema funkciju prikaza datuma na fotografijama. Ipak, s obzirom da fotografije snimljene pomoću fotoaparata sadrže i datum snimanja, možete ispisati fotografije s prikazanim datumom ako pisač ili softver prepoznaje Exif informacije. Za detaljnije informacije o kompatibilnosti s Exif informacijama, konzultirajte proizvođača pisača ili softvera.
- Ako dajete fotografije na ispis u fotografski studio, moguć je ispis datuma ako to zatražite.

Pisač koji podržava funkciju PictBridge

Nije moguće uspostaviti vezu između pisača i fotoaparata.

- Fotoaparata ne možete spojiti izravno na pisač koji ne podržava standard PictBridge. Provjerite s prodavateljem podržava li pisač PictBridge ili ne.
- Provjerite je li pisač uključen i može li se spojiti na fotoaparata.
- Opciju [USB Connect] podesite na [PictBridge] (str. 81).
- Odspojite i spojite višenamjenski kabel. Ako se na pisaču pojavi poruka pogreške, pogledajte njegove upute za uporabu.

Nije moguće otisnuti slike.

- Provjerite jesu li pisač i fotoaparata pravilno povezani višenamjenski kabelom.
- Uključite pisač. Više informacija potražite u njegovim uputama za uporabu.
- Odaberete li [Exit] tijekom ispisa, možda nećete moći ispisati slike. Odspojite i spojite višenamjenski kabel. Ako ispis i dalje nije moguć, odspojite kabel, isključite pisač, ponovno ga uključite i spojite kabel.
- Nije moguć ispis videozapisa.
- Slike obrađene na računalu ili slike snimljene drugim fotoaparatom se možda neće moći otisnuti.

Ispis se zaustavlja.

- Odspojili ste višenamjenski kabel dok je bila prikazana oznaka  (PictBridge Connecting).
-

Nije moguće otisnuti datum i vrijeme na sliku u indeksnom prikazu.

- Pisač nema te funkcije. Uпитajte proizvođača pisača o raspoloživosti te funkcije.
 - Datum se ne može umetnuti u indeksnom načinu, ovisno o pisaču. Obratite se proizvođaču pisača.
-

Na mjestu ispisa datuma ispisuje se oznaka "---- -- --".

- Nije moguće otisnuti datum na slikama koje ga nemaju. Podesite [Date] na [Off] i otisnite sliku (str. 111).
-

Ne možete odabrati veličinu kod ispisa.

- Uпитajte proizvođača pisača o raspoloživosti te funkcije.
-

Ne možete otisnuti sliku u veličini koju ste odabrali.

- Odspojite višenamjenski kabel i ponovno ga spojite uvijek kad promijenite veličinu papira nakon što pisač spojite na fotoaparata.
 - Postavke ispisa fotoaparata se razlikuju od istih postavki pisača. Promijenite postavke fotoaparata ili pisača (str. 111).
-

Kad poništite ispis ne možete koristiti fotoaparata.

- Pričekajte trenutak dok pisač poništava ispis jer to može potrajati (ovisno o pisaču).
-

Ostalo

Nije moguće resetirati broj datoteke.

- Čak i kad promijenite medij za snimanje, broj datoteke nije moguće resetirati u fotoaparatu. Za resetiranje, formatirajte "Memory Stick Duo" ([Format]: str. 76, 78) ili unutarnju memoriju, a zatim resetirajte podešenja aparata ([Initialize]: str. 79). Međutim, svi podaci na "Memory Sticku Duo" ili u unutarnjoj memoriji će se izbrisati i sva podešenja, uključujući datum i vrijeme, se ponište.
-

Fotoaparata ne radi dok je objektiv izvučen.

- Ne pokušavajte na silu utisnuti objektiv koji se prestao kretati.
 - Umetnite napunjenu bateriju i zatim ponovno uključite fotoaparata.
-

Leća objektiva je zamagljena.

- Na leći objektiva se kondenzirala vlaga. Isključite fotoaparati i prekinite uporabu na otprilike sat vremena.
-

Objektiv se ne pomiče kad isključite fotoaparati.

- Baterija je prazna. Zamijenite je napunjenom baterijom.
-

Fotoaparati se zagrijava nakon dulje uporabe.

- Nije riječ o kvaru.
-

Kad uključite fotoaparati, prikazuje se izbornik Clock Set.

- Ponovo podesite datum i vrijeme (str. 87).
 - Ispraznila se ugrađena baterija za čuvanje podataka. Umetnite napunjenu bateriju u fotoaparati i ostavite ga isključenog 24 sata.
-

Želite promijeniti datum ili vrijeme.

- Ponovno podesite datum i vrijeme (str. 87).

Poruke upozorenja

Dijagnostički pokazivač

Ovaj fotoaparata ima automatsku dijagnostičku funkciju koja se prikazuje u obliku slova i koda. Posljednje dvije oznake (označene s □□) se razlikuju ovisno o stanju fotoaparata. Ako ne možete riješiti problem čak ni nakon što nekoliko puta izvedete opisane postupke, obratite se Sony zastupniku ili ovlaštenom servisu.

C:32:□□

- Problem je u samom fotoaparatu. Isključite i uključite fotoaparata.

C:13:□□

- Fotoaparata ne može očitati ili upisati podatke na "Memory Stick Duo". Izvadite i ponovo uložite "Memory Stick Duo" nekoliko puta.
- Došlo je do problema s formatiranjem unutarnje memorije ili ste umetnuli neformatirani "Memory Stick Duo". Formatirajte unutarnju memoriju ili "Memory Stick Duo" (str. 76, 78).
- Uloženi "Memory Stick Duo" nije moguće koristiti s ovim fotoaparatom ili su podaci na njemu oštećeni. Uložite novi "Memory Stick Duo".

E:61:□□

E:62:□□

E:91:□□

- Došlo je do nepravilnosti u radu fotoaparata. Resetirajte ga (str. 79) i ponovno ga uključite.

Poruke

Ako se pojave sljedeće poruke, slijedite upute.



- Baterija je preslaba. Napunite je odmah. Ovisno o uvjetima uporabe ili vrsti baterije, indikator može treptati čak i ako je preostalo još 5 do 10 minuta.

For use with compatible battery only

- Uložena baterija nije NP-BG1 (isporučena) ili NP-FG1 (opcija).

System error

- Isključite i ponovo uključite fotoaparata.

Internal memory error

- Isključite i ponovo uključite fotoaparata.

Reinsert the Memory Stick

- Stavite "Memory Stick Duo" pravilno.
- Uloženi "Memory Stick Duo" se ne može koristiti s ovim fotoaparatom (str. 130).
- "Memory Stick Duo" je oštećen.
- Priključci "Memory Stick Duo" su zaprljani.

Memory Stick type error

- Uloženi "Memory Stick Duo" se ne može koristiti s ovim fotoaparatom (str. 130).

Cannot access Memory Stick Access denied

- Koristite "Memory Stick Duo" s kontrolom pristupa.

Error formatting Memory Stick Error formatting internal memory

- Ponovno formatirajte medij za snimanje (str. 76, 78).

Memory Stick locked

- Zaštitni graničnik na "Memory Stick Duo" kartici je postavljen na LOCK. Postavite ga u položaj za snimanje.

No memory space in internal memory No memory space on Memory Stick

- Obrišite nepotrebne slike ili datoteke (str. 39).

Read only memory

- U ovom fotoaparatu ne mogu se snimati ili brisati slike s "Memory Stick Duo".

No Images

- U unutarnjoj memoriji nema snimljenih slika.
- Na "Memory Stick Duo" nema snimaka koje bi se mogle reproducirati.
- Odabrana mapa ne sadrži datoteku koja se može reproducirati u *slideshowu* s glazbom.

Folder error

- Na "Memory Stick Duo" kartici već postoji mapa s iste prve tri znamenke. (Primjerice, 123MSDCF i 123ABCDE). Odaberite druge mape ili načinite novu (str. 76, 77).

Cannot create more folders

- Na "Memory Stick Duo" kartici već postoji mapa s prve tri znamenke "999". Nije moguće izraditi još mapa.

File error

- Problem kod reprodukcije. Sony ne jamči reprodukciju datoteka obrađenih na računalu ili snimljenih drugim aparatom.

Read only folder

- Odabrali ste mapu koja se ne može podesiti kao mapa za snimanje na vašem fotoaparatu. Odaberite drugu mapu (str. 77).

File protect

- Isključite zaštitu (str. 71).

Image size over limit

- Pokušali ste reprodukciju slike u veličini koju nije moguće reproducirati ovim fotoaparatom.

(indikator koji upozorava na vibracije)

- Fotoaparat može biti osjetljiviji na pomicanje ako količina svjetla nije dostatna. Koristite bljeskalicu, upotrijebite funkciju smanjenja zamućenja ili postavite fotoaparat na stativ.

640(Fine) is not available

- Ova veličina slike kompatibilna je samo s medijem "Memory Stick PRO Duo". Uložite "Memory Stick PRO Duo" ili odaberite drugu veličinu slike osim [640(Fine)].

Macro is invalid

- S ovim podešenjima nije raspoloživo makrosimanje (str. 30).

Flash settings cannot be changed

- S ovim podešenjima nije moguća uporaba bljeskalice (str. 30).

Maximum number of images already selected

- Možete odabrati do 100 snimaka kod uporabe [Multiple Images].
- Možete odabrati do 999 snimaka kod odabira slika za odabrani datum, mapu ili Favorites grupu.
- Može se registrirati do 999 datoteka kao Favorites i možete dodati oznaku **DPOF** (Print order) na najviše 999 datoteka. Poništite odabir.

Low battery power

- Kad kopirate sliku snimljenu u unutarnju memoriju na "Memory Stick Duo", koristite sasvim napunjenu bateriju.

Printer busy

Paper error

No paper

Ink error

Low ink

No ink

- Provjerite pisač.

Printer error

- Provjerite pisač.
- Provjerite je li željena slika oštećena.



- U tijeku je prijenos podataka u pisač. Nemojte odspajati višenamjenski kabel.

Processing...

- Pisač poništava postupak ispisa u tijeku. Ne možete nastaviti s ispisom dok ne završi, a to može potrajati neko vrijeme, ovisno o pisaču.
- Kod odabira slika za odabrani datum, mapu ili Favorites grupu, procesiranje može trajati duže.

Error Playing Music

- Izbrišite taj glazbeni zapis ili ga zamijenite normalnim glazbenim zapisom.
- Izvedite [Format Music], zatim učitajte nove glazbene zapise.

Error Formatting Music

- Izvedite [Format Music].

Operation cannot be executed for movie files

- Odabrali ste funkciju koja nije raspoloživa za videozapise.

Operation cannot be executed in unsupported files

- Procesiranje i druge funkcije editiranja na fotoaparatu ne mogu se izvesti na slikovnim datotekama obrađenim na računalu ili snimljenim drugim fotoaparatom.

Operation cannot be executed when using a PictBridge connection

- Neke funkcije nije moguće izvoditi dok je fotoaparat spojen na PictBridge-kompatibilan pisač.

Operation cannot be executed during HD (1080i) output

- Neke funkcije nije moguće izvoditi dok je fotoaparat spojen na High Definition TV.

Unable to detect face for retouch

- Kod nekih slika možda nećete moći ispraviti efekt crvenih očiju.

Turn the power off and on again

- Problem s objektivom.

Self-Timer is invalid

- Self-timer se ne može upotrebljavati uz trenutne postavke (str. 30).

Recover data

Recovering data

- Fotoaparati obnavlja podatke o zapisima i sl. kod snimaka obrisanih pomoću računala i sl.



- Broj snimaka premašuje kapacitet fotoaparata za obradu. Obrišite snimke iz Date View.



Uporaba fotoaparata u drugim državama — Napajanje

Svoj fotoaparat i AC-LS5K AC adapter (nije isporučen) možete upotrebljavati u svakoj državi ili regiji gdje je napon u rasponu od 100 V do 240 V AC, 50/60 Hz.

- **Nemojte upotrebljavati elektronski transformator (putni pretvarač) jer može uzrokovati kvar.**

0 "Memory Stick" kartici

"Memory Stick Duo" je kompaktan prenosivi IC medij za snimanje. "Memory Stick Duo" kartice koje možete koristiti u ovom fotoaparatu su popisane u donjoj tablici. Ne možemo jamčiti ispravan rad svih funkcija "Memory Stick Duo" kartice.

Vrsta "Memory Stick" kartice	Snimanje/ reprodukcija
Memory Stick Duo (nekompatibilan s MagicGate)	○*1
Memory Stick Duo (MagicGate kompatibilan)	○*2
MagicGate Memory Stick Duo	○*1*2
Memory Stick PRO Duo	○*2*3
Memory Stick PRO-HG Duo	○*2*3*4

¹⁾ Fotoaparat ne podržava brzi prijenos podataka putem paralelnog priključka.

²⁾ "Memory Stick Duo", "MagicGate Memory Stick Duo" i "Memory Stick PRO Duo" imaju MagicGate tehnologiju zaštite od neovlaštenog kopiranja koja koristi sustav enkripcije podataka. Ovaj fotoaparat ne podržava snimanje/reprodukciju koja zahtijeva MagicGate standarde.

³⁾ Možete snimati videozapise veličine [640(Fine)].

⁴⁾ Fotoaparat ne podržava 8-bitni paralelni prijenos podataka. Podržava isti 4-bitni paralelni prijenos podataka kao Memory Stick PRO Duo.

- Ovaj proizvod podržava "Memory Stick Micro" ("M2"). "M2" oznaka za "Memory Stick Micro".
- "Memory Stick Duo" formatiran u računalo možda neće raditi u ovome fotoaparatu.
- Vrijeme upisa/čitavanja podataka razlikuje se, ovisno o kombinaciji "Memory Stick" kartice i uređaja.
- Nemojte vaditi "Memory Stick Duo" tijekom očitavanja ili upisivanja podataka.

- Podaci se mogu uništiti u sljedećim situacijama:
 - Ako izvadite "Memory Stick Duo" ili isključite fotoaparat tijekom očitavanja ili upisivanja podataka.
 - Ako koristite "Memory Stick Duo" na mjestu izloženom statičkom elektricitetu ili smetnjama.
- Savjetujemo pohranjivanje važnih podataka na tvrdi disk računala.
- Ne pritišćite jako kad pišete na naljepnicu.
- Ne lijepite naljepnicu izravno na "Memory Stick Duo" ili na adapter.
- "Memory Stick Duo" nosite i spremajte u isporučenu kutiju.
- Ne dodirujte kontakte "Memory Stick Duo" kartice rukom ili metalnim predmetom.
- Nemojte udarati i savijati "Memory Stick Duo" te pazite da vam ne ispadne.
- Nemojte rastavljati ili mijenjati značajke "Memory Stick Duo" kartice.
- Pazite da se "Memory Stick Duo" ne smoči.
- Nemojte držati "Memory Stick Duo" nadohvat male djece. Mogli bi ga slučajno progutati.
- U pripadajući utop ne stavljajte ništa osim "Memory Stick Duo" kartice. U protivnom možete uzrokovati kvar.
- Nemojte koristiti ili držati "Memory Stick Duo" na sljedećim mjestima:
 - Vrućim mjestima, poput vozila parkiranog na suncu
 - Mjestima izloženim izravnom suncu
 - Vlažnim mjestima ili mjestima s korozivnim tvarima

Napomene o uporabi Memory Stick Duo adaptera (opcija)

- Kad s kompatibilnim uređajem koristite "Memory Stick Duo", obvezno koristite Memory Stick Duo adapter. Ako "Memory Stick Duo" stavite bez adaptera u uređaj, možda ga nećete moći izvaditi.
- "Memory Stick Duo" ulažite u Memory Stick Duo adapter u ispravnom smjeru i dokraja. Nepravilnim ulaganjem možete uzrokovati kvar.
- Kad koristite "Memory Stick Duo" uloženi u Memory Stick Duo adapter u kompatibilnom uređaju, uložite ga u pravilnom smjeru. Pogrešno umetanje može prouzročiti oštećenje opreme.
- Nemojte Memory Stick Duo adapter umetati bez "Memory Stick Duo" kartice u uređaj jer to može prouzročiti kvarove.

Napomene o uporabi "Memory Stick PRO Duo" kartice (opcija)

S ovim fotoaparatom možete koristiti "Memory Stick PRO Duo" kapaciteta do 8 GB.

Napomene o uporabi "Memory Stick Micro" kartice (opcija)

- Za uporabu "Memory Stick Micro" kartice u ovom fotoaparatu, trebate M2 adapter veličine Duo. Umetnite "Memory Stick Micro" u M2 adapter veličine Duo, zatim umetnite adapter u utor za Memory Stick Duo. Uložite li "Memory Stick Micro" u ovaj fotoaparati bez uporabe M2 adaptera veličine Duo, možda ga nećete moći izvaditi iz fotoaparata.
- Ne ostavljajte "Memory Stick Micro" nadohvat maloj djeci. Mogla bi ga slučajno progutati.

0 akumulatorskoj bateriji

Punjenje akumulatorske baterije

Preporučujemo punjenje akumulatorske baterije pri temperaturi okoliša između 10°C i 30°C. Ako punite akumulatorsku bateriju na nižim ili višim temperaturama, punjenje možda neće biti učinkovito.

Učinkovita uporaba akumulatorske baterije

- Učinkovitost baterije se smanjuje na nižim temperaturama. Zato je na hladnim mjestima vijek trajanja akumulatorske baterije kraći. Za dužu uporabu akumulatorske baterije savjetujemo sljedeće:
 - Stavite je u džep blizu tijela kako bi je zagrijali i stavite je u fotoaparata neposredno prije snimanja.
- Česta uporaba zuma ili bljeskalice ima za posljedicu brže trošenje baterije.
- Preporučujemo da ponesete rezervne baterije koje će omogućiti dva ili tri puta duže snimanje od očekivanog i da prije pravog snimanja načinite pokusnu snimku.
- Nemojte izlagati akumulatorsku bateriju utjecaju vode. Akumulatorska baterija nije otporna na vodu.
- Ne ostavljajte bateriju na iznimno toplim mjestima, poput automobila ili pod izravnim djelovanjem sunčeve svjetlosti.

Čuvanje akumulatorske baterije

- Ako duže vrijeme ne koristite akumulatorsku bateriju, jednom godišnje je napunite dokraja i zatim je sasvim ispraznite i spremite na suho i hladno mjesto kako biste očuvali njeno normalno funkcioniranje.
- Za pražnjenje baterije u fotoaparatu, ostavite ga uključenim u slideshow reprodukciji (str. 35) dok se ne isključi.
- Kako bi spriječili mrlje na priključku, kratko spajanje i sl., koristite isporučenu kutiju za nošenje i čuvanje.

Vijek trajanja baterije

- Vijek trajanja baterije je ograničen. Što više koristite akumulatorsku bateriju, njen vijek trajanja se sve više skraćuje. Kad se znatno skрати vijek trajanja akumulatorske baterije, vjerojatno je istekao njen životni vijek. Kupite novu akumulatorsku bateriju.
- Vijek trajanja baterije ovisi o načinu pohranjivanja, uvjetima rada i okolišu

Kompatibilna baterija

- NP-BG1 (isporučena) se može koristiti samo u Cyber-shot modelima kompatibilnima s tipom G.
- Koristite li NP-FG1 bateriju (opcija), nakon indikatora preostalog kapaciteta baterije prikažu se također minute ( 60 Min).

O punjaču baterije

O punjaču baterije

- Isporučeni punjač koristite isključivo za punjenje isporučene NP-BG ili NP-FG baterije. Ostale baterije mogu procuriti, pregrijati se ili eksplodirati u punjaču, te uzrokovati ozljede i opekotine.
- Uklonite napunjenu bateriju iz punjača. Nastavite li je puniti, skraćuje se radni vijek baterije.
- Kad indikator CHARGE počne treptati, znači da je uložena baterija s greškom ili pogrešna vrsta baterije. Provjerite vrstu baterije. Ukoliko se u punjaču nalazi odgovarajuća baterija, izvadite je, zamijenite novom ili drugom te provjerite da li punjač radi. Ukoliko radi, baterija ima grešku.

Napomene o licenciji

Uz ovaj fotoaparatus isporučen je softver "C Library", "Expat" i "zlib". Prilažemo ovaj softver na temelju licenčnog ugovora s vlasnicima autorskih prava. Na temelju zahtjeva vlasnika autorskih prava, dužni smo obavijestiti vas o sljedećem. Molimo da pažljivo pročitate sljedeće odlomke.

Pročitajte "license1.pdf" u mapi "License" na CD-ROM disku. Pronaći ćete licenčni ugovor (na engleskom) za "C Library", "Expat" i "zlib" i softver.

O GNU GPL/LGPL softveru

Uz fotoaparatus je priložen softver koji se smatra GNU General Public License (u nastavku "GPL") ili GNU Lesser General Public License (u nastavku "LGPL").

Ovime vas obavještavamo da imate pravo na pristup, preinake i distribuciju izvornog koda za ovaj softver u skladu s uvjetima za GPL/LGPL.

Izvorni kôd je dostupan na Internetu. Za njegovo preuzimanje, posjetite sljedeću stranicu:

<http://www.sony.net/Products/Linux/>

Molimo da nas ne kontaktirate u vezi sa sadržajem izvornog koda.

Pročitajte "license2.pdf" u mapi "License" na CD-ROM disku. Pronaći ćete licenčni ugovor (na engleskom) za "GPL" i "LGPL" softver.

Za čitanje PDF dokumenata, potreban je Adobe Reader. Ako nije instaliran na vaše računalo, možete ga preuzeti na Adobe Systems stranici: <http://www.adobe.com/>

Dodatne informacije o ovom proizvodu i odgovore na često postavljana pitanja (FAQ) možete pronaći na našim web stranicama za korisničku podršku.

<http://www.sony.net/>