

Cyber-shot

Цифров фотоапарат
Ръководство
на потребителя
DSC-T10

Преди да използвате устройството, моля, прочетете внимателно това ръководство, а също и отделното ръководство „Наръчник с инструкции за употреба“; запазете ръководствата за бъдещи справки.

▼Щракнете!



Съдържание



Основни опции



Използване на менюто



Използване на екрана
с настройките



Гледане на изображения
на телевизионен екран



Използване на компютър



Отпечатване на неподвижни
изображения



Отстраняване на проблеми



Други



Азбучен указател

Забележки за фотоапарата

Видове „Memory Stick“, които можете да използвате (не са приложени в комплекта)

IC носителя за запис, който използвате с фотоапарата, е „Memory Stick Duo“.

Съществуват два вида „Memory Stick Duo“.

„Memory Stick Duo“: вие можете да използвате „Memory Stick Duo“ с Вашия фотоапарат.



„Memory Stick“: не можете да използвате „Memory Stick“ с този фотоапарат.



Не можете да използвате други носители с този фотоапарат.

- За подробности относно „Memory Stick Duo“, вижте стр. 108.

Когато използвате „Memory Stick Duo“ с „Memory Stick“ съвместимо устройство.

Вие можете да използвате „Memory Stick Duo“ като го заредите в Memory Stick Duo адаптер (не е приложен в комплекта)



Memory Stick Duo адаптер

Memory Stick Duo адаптер

- Забележки за батериите „InfoLITHIUM“
- Заредете приложения комплект батерии преди да използвате комплекта батерии за първи път. Комплектът батерии може да бъде зареден дори ако не се е разрешил напълно. Комплектът батерии може да бъде използван дори когато е бил зареден наполовина.
- Когато няма да използвате фотоапарата за дълго време, разрежете заряда на батериите и извадете комплекта батерии от фотоапарата; съхранявайте батериите на сухо и хладно място, за да запазите функциите им.
- За подробности относно комплекта батерии вижте стр. 110.

Обектив Carl Zeiss

Този фотоапарат е оборудван с обектив Carl Zeiss, който е в състояние да възпроизведе отлични изображения с висок контраст. Обективът за този фотоапарат е изработен посредством висококачествена система, утвърдена от Carl Zeiss в съответствие със стандартите за качество на Carl Zeiss Германия.

Забележки за LCD екран и обектив

- LCD екранът е произведен по високо прецизна технология, така че ефективният брой пиксели е над 99,99%. Възможно е обаче да се появят малки черни и/или ярки петънца (бели, червени, сини или зелени на цвят) върху LCD екрана и LCD визора. Появяването на тези петънца е напълно нормално в процеса на снимане и по никакъв начин не влияе върху записването изображение.

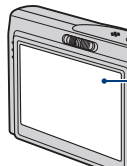

Черни (бели/червени/сини/зелени) петънца

- Излагането на LCD екрана, визора или обектива на пряка слънчева светлина за дълго време може да причини неизправност. Внимавайте, когато поставяте фотоапарата близо до прозорец или на открито.
- Не натискайте LCD екрана силно. Това може да причини неизправност и екранът да загуби цветовете си.
- Възможно е да се появят остатъчни образи на LCD екрана, когато снимате в студени условия. Това не е неизправност.
- Внимавайте да не ударите някъде обектива и да не прилагате сила върху него.

Изображенията, използвани в това ръководство

Снимките, използвани за примери, са обработени и не са истинските изображения, заснети с този









Съдържание

| | |
|--|----|
| Забележки за използване на фотоапарата | 2 |
| Основни техники за по-добри изображения..... | 6 |
| Фокусиране – успешно фокусиране върху обект | 6 |
| Експонация – настройка на интензитета на светлината | 7 |
| Цвят – ефект от осветяването..... | 8 |
| Качество – „качество на изображението“ и „размер на изображението“ | 9 |
| Идентификация на частите..... | 10 |
| Индикатори на екрана | 12 |
| Промяна на дисплея на екрана | 16 |

Основни опции

| | |
|--|----|
| Използване на вградената памет..... | 17 |
| Лесно заснемане на изображения (Режим автоматична настройка) | 18 |
| Заснемане на неподвижни изображения (избор на сцена) | 24 |
| Преглед/изтриване на изображения | 27 |

Използване на менюто

| | |
|--|----|
| <i>Използване на опциите в менюто</i> | 30 |
| <i>Опции в менюто</i> | 31 |
| Меню за запис | 33 |
|  (Camera): Избор на режим за неподвижно изображение | |
| COLOR (режим на цвета): Промяна на яркостта на изображението | |
|  (Фокусиране): Промяна на метода на фокусиране | |
|  (Режим на измерване): Избор на режима на измерване | |
| WB (Баланс на белия цвят): Регулиране на цветовите тонове | |
| ISO: Избор на луминесцентна чувствителност | |
|  (Качество на изображението): Избор на качеството а неподвижното изображение | |
| Mode (Режим на запис): Избор на продължителен метод на заснемане | |
| BRK (Bracket Step): Промяна на стойностите в меню [Exp Brktg] | |
|  (Интервал): Избор на рамков интервал в режим [Multi Burst] | |
|  (Ниво на светкавицата): Регулиране количеството светлина на светкавицата | |
|  (Контраст): Регулиране контраста на изображението | |
|  (Острота): Регулиране остротата на изображението | |
|  (Настройки): Промяна на настройките | |

| | |
|--|----|
| Преглед на менюто | 45 |
| (Папка): Избор на папка за преглед на изображения | |
| (Защита): Предпазване от инцидентно изтриване | |
| DPOF: Добавяне на знак за отпечатване | |
| (Отпечатване): Отпечатване на изображения с помощта на принтер | |
| (Преместване): Възпроизвеждане на серии от изображения | |
| (Промяна на размера): Промяна на размера на записаното изображение | |
| (Въртене): Въртене на неподвижно изображение | |
| (Разделяне): Разделяне на движещи се изображения | |
| (Настройка): Промяна на настройките | |
| Отрязване: Въртене на увеличено изображение | |

Използване на екрана с настройките

| | |
|---|---------------------------------------|
| <i>Използване на екрана с настройките</i> | 53 |
| Camera 1 | 54 |
| AF режим | Намаляване на ефекта на червените очи |
| Цифров zoom | AF илюминатор |
| Упътване за функциите | Автоматичен преглед |
| Camera 2 | 57 |
| Балансирано заснемане | |
| Internal Memory Tool | 58 |
| Форматиране | |
| Memory Stick Tool | 59 |
| Форматиране | Промяна на папката за запис |
| Създаване на папка за запис | Копиране |
| Setup 1 | 62 |
| Сваляне на музика | Звуков сигнал |
| Форматиране на музика | Език |
| Задно осветяване на LCD екрана | Инициализация |
| Setup 2 | 64 |
| Номер на файла | Видео изход |
| USB връзка | Сверяване на часовника |

Преглед на изображения на телевизионен екран

| | |
|--|----|
| Преглед на изображения на телевизионен екран | 66 |
|--|----|

Използване на компютър

| | |
|--|----|
| Работа с компютри с операционна система Windows..... | 68 |
| Инсталиране на приложения софтуер (приложен) | 70 |
| Копиране на изображения на компютър..... | 71 |
| Преглед на файлове с изображения, запазени на компютър с помощта на вашия фотоапарат (използване на „Memory Stick Duo“)..... | 78 |
| Използване на „Picture Motion Browser“ (приложен) | 79 |
| Използване на „Music Transfer“ (приложен) | 83 |
| Използване на компютри с операционна система на Macintosh..... | 84 |

Отпечатване на неподвижни изображения

| | |
|--|----|
| Как да отпечатвате неподвижни изображения | 86 |
| Директно отпечатване на неподвижни изображения, използвайки PictBridge съвместим принтер | 87 |
| Отпечатване във фото ателие | 91 |

Отстраняване на проблеми

| | |
|--|-----|
| Отстраняване на проблеми..... | 93 |
| Предупредителни индикатори и съобщения | 104 |

Други

| | |
|--|-----|
| Използване на фотоапарата Ви зад граница – източници на ел. енергия..... | 107 |
| „Memory Stick“ | 108 |
| Комплект батерии „InfoLITHIUM“ | 110 |
| Зарядно за батериите | 111 |

Азбучен указател

| | |
|-----------------------|-----|
| Азбучен указател..... | 112 |
|-----------------------|-----|

Основни техники за по-добри изображения

Фокусиране Експонация Цвят

Качество



Тази част описва основните операции за работа с вашия фотоапарат. Описано е как да използвате различните функции на фотоапарата, като например ключа за избор на режим, менютата (стр. 30) и т.н.

Фокусиране Успешно фокусиране върху обект

Когато натиснете бутона на затвора наполовина, фотоапаратът настройва фокуса автоматично (Автоматично фокусиране). Запомнете, че трябва да натиснете бутона на затвора само наполовина.

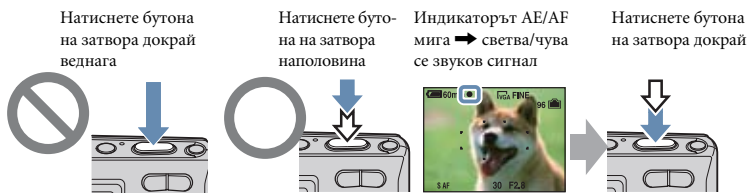

За да запишете неподвижно изображение, когато фокусирането е трудно → [Focus] (стр. 35)
Ако изображението изглежда замъглено, дори след като сте фокусирали, възможно е да сте разклатили фотоапарата. → Вижте “Съвети за предотвратяване на замъгляването” (както следва).

Съвети за предотвратяване на замъгляването

Дръжте фотоапарата здраво, като ръцете Ви са откъм Вашата страна. Можете също така да поддържате стабилна позиция, като се облегнете на някое дърво или сграда близо до Вас. Заснемането с 2секундно отлагане (с таймер), активиране на функцията против замъгляване, както и използването на статив също са ефикасни мерки. Използвайте светкавица на места с недостатъчна осветеност.

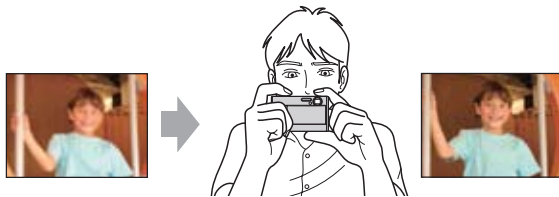

Експонация *Настройка на интензитета на светлината*

Можете да създадете различни изображения като настроите експонацията и ISO чувствителността. Експонацията е количеството светлина, което фотоапаратът получава, когато освободите затвора.

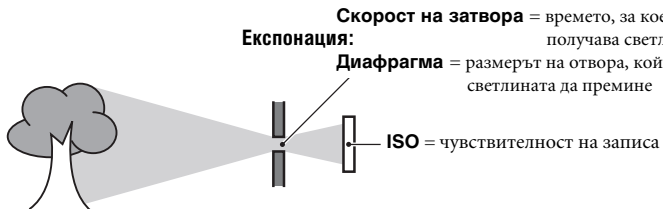

Преекспонация
= твърде много светлина,
избяляло изображение

Експонацията автоматично се задава в точната си стойност в Режим на автоматична настройка. Въпреки това Вие можете да регулирате експонацията ръчно като използвате функциите, описани по-долу.



Правилна експонация

[EV] :

Позволява Ви да регулирате експонацията, определена от фотоапарата (стр. 22).



Недостатъчна експонация
= твърде малко светлина,
по-тъмно изображение

[Режим на измерване]:

Позволява Ви да промените тази част от обекта, която ще бъде измерена, за да се определи експонацията (стр. 37).

Настройка на ISO чувствителността

ISO е устройство за измерване (на чувствителност) на приблизителното количество светлина, което изображението ще приеме (еквивалентно на фото филм). Дори когато експонацията е еднаква, изображението се различава в зависимост от ISO чувствителността.

[ISO] регулира чувствителността (стр. 39)



Висока ISO чувствителност

Записва ярко изображение, дори когато снимате на тъмни места. Въпреки това изображението съдържа шум.



Ниска ISO чувствителност

Записва меко изображение.

Въпреки това, когато чувствителността не е достатъчна, изображението може да е тъмно.

Цвет

Ефект от осветяването

Цветове на обекта се влияят от светлинните условия.

Пример: Цветът на изображението се влияе от светлинни източници.

| Време/ Осветление | Дневна светлина | Облачно | Флуоресцентно осветление | Осветление от електрическа крушка |
|------------------------------|--|--|--|--|
| Характеристики на светлината | Бяла (стандартна)  | Синкава  | Синьо-жълта  | Червеникава  |

Цветовите тонове се настройват автоматично в Режим на автоматична настройка.

Въпреки това вие можете да настроите цветовите тонове ръчно с помощта на [White Bal] (стр. 38).

Качество Ефект от осветяването

Цифровото изображение е съставено от съвкупност от малки точки, наречени пиксели. Когато то е съставено от много на брой пиксели, снимката е голяма и заема повече памет, но е с по-високо качество. "Размерът на изображението" се определя от броя пиксели. Въпреки че не можете да видите разликата на екрана на Вашия фотоапарат, високото качество и времето за обработка на данни се различават, когато изображението бъде отпечатано или изведено на екрана на компютър.

Описание на пикселите и размера на изображението

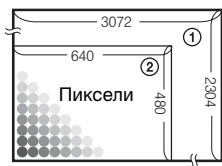

- 1 Размер на изображението: 7M
3072 × 2304 пиксела = 7,077,888 пиксела
- 2 Размер на изображението: VGA (E-mail)
640 пиксела × 480 пиксела = 307,200 пиксела.

Избор на размер на изображението, който ще използвате (стр. 23)

Пиксел

The image shows a bird on a branch. A magnified view of a single pixel is shown as a small square in a grid. Two arrows point from the magnified view to two circular icons representing different image qualities.

Много пиксели
(Високо качество и голям размер на файла)

➔ Пример: Отпечатване в размер до А3

Малко пиксели
(Грубо качество, но малък размер на файла)

➔ Пример: Прикрепено изображение за изпращане по електронната поща.

Избор на качество на изображение (съотношение на компресията) в комбинация (стр. 40)

Можете да изберете съотношение на компресията, когато запазвате цифрови изображения. Когато изберете високо съотношение на компресията, изображението е с по-лошо качество на детайлите, но с по-малък размер.

Идентификация на частите

За подробности относно операциите вижте страниците в скоби.

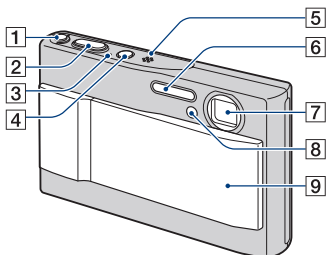

- 1 Бутон за балансирано заснемане (21)
- 2 Бутон на затвора (18)
- 3 Лампичка за захранването
- 4 Бутон на захранването
- 5 Микрофон
- 6 Светкавица (20)
- 7 Лещи
- 8 Лампичка на таймера за самостоятелно снимане (21)/AF илюминатор (56)
- 9 Капаче на лещите

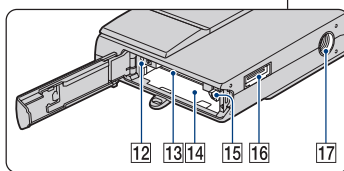
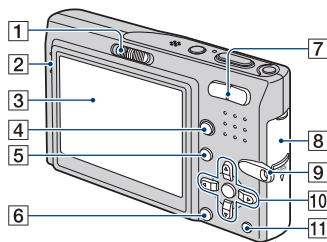

- 1 Ключ за избор на режим (18)
- 2 Високоговорител
- 3 LCD екран (16)
- 4 Бутон (дисплей включен/ изключен)(16)
- 5 Бутон MENU (30)
- 6 Бутон / (размер на изображението/ Изтриване) (23, 27)
- 7 За заснемане: Zoom (W/T) бутон (19)
За преглед: / (Playback Zoom) бутон / бутон Index (27, 28)
- 8 Капаче за батерията/"Memory Stick Duo"
- 9 Кукичка за ремък за китка
- 10 Контролен бутон
Включено меню: / / / / (30)
Изключено меню: / / / (19-21)
- 11 Бутон / (EV/Slide Show) (22, 28)
- 12 Лампичка за достъп
- 13 Отделение за "Memory Stick Duo" (долна част)
- 14 Отделение за поставяне на батерията
- 15 Лостче за изваждане на батерията

- 16** Мулти конектор (долна част)
За да свържете променливотоков адаптер AC-LS5K (не е приложен)

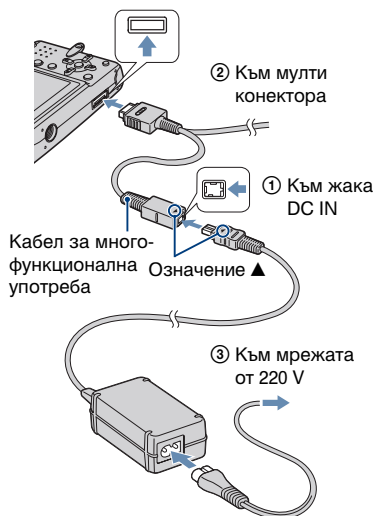

- Не можете да заредите комплекта батерии като свързвате фотоапарата си към AC-LS5K адаптера. Използвайте зарядното за батерии, за да заредите комплекта батерии.

- 17** Стойка (долна част)
- Използвайте стойка с дължина на винта по-малка от 5.5 mm. Винт с дължина по-голяма от 5.5 mm не може да прикрепи фотоапарата стабилно към стойката и това може да причини повредена фотоапарата.

Индикатори на екрана

Вижте страниците в скоби за подробности.

Когато записвате неподвижни изображения

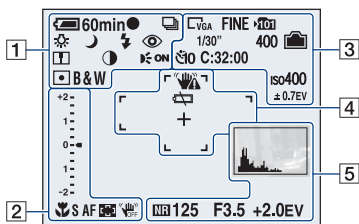

Когато записвате движещи се изображения

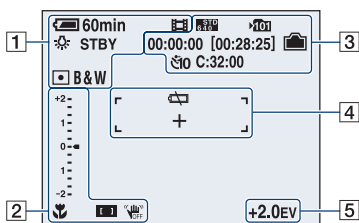

1

| Дисплей | Индикация |
|---------|--|
| | Оставащ заряд на батерията |
| | AE/AF в заключено положение (18) |
| | Режим на запис (18, 41) |
| | Баланс на белия цвят (38) |
| | Режим готовност/ Запис на движещо се изображение |
| | Избор на режим (Избор на сцена) (24) |
| | Избор на режим (Програма) (33) |
| | Режим на работа със светкавицата (20) |

| Дисплей | Индикация |
|---------|--|
| | Зареждане на светкавицата |
| | Функция Zoom (19, 54) |
| | |
| | |
| | Намаляване на ефекта на червените очи (55) |
| | Острота (44) |
| | Контраст (44) |
| | AF илюминатор (56) |
| | Режим на измерване (37) |
| | Режим на цвета (34) |

2

| Дисплей | Индикация |
|---------|---|
| | Режим макро/увеличителна леща (20) |
| | Режим AF (54) |
| | Индикатор за AF рамка на визъора (35) |
| | Фокусно разстояние (35) |
| | Балансирано заснемане (21) |
| | Измерване нивото на експонацията (22) <ul style="list-style-type: none"> Дисплеят се променя, както е показано в ляво, в зависимост от режима на фотоапарата (стр. 33) |
| | Ориентир за стойността на експонацията (22) |

3

| Дисплей | Индикация |
|------------------------|--|
| | Размер на изображението (23) <ul style="list-style-type: none"> 7M се показва само когато режим Multi Burst е активиран |
| FINE STD | Качество на изображението (40) |
| | Папка за запис (59) <ul style="list-style-type: none"> Не се появява, когато използвате вградената памет на фотоапарата. |
| | Оставащ капацитет на вградената памет |
| | Оставащ капацитет на "Memory Stick" |
| 00:00:00 [00:28:05] | Време за запис [максимално време за запис] |
| 1/30" | Интервал Multi Burst (43) |
| 400 | Оставащ брой изображения |
| | Таймер за самостоятелно снимане (21) |
| C:32:00 | Функция за автодиагностика (104) |
| iso400 | ISO номер (39) |
| ±0.7EV | Стойност на Bracket step (43) |

4

| Дисплей | Индикация |
|---------|---|
| | Предупреждение за вибрация (13) <ul style="list-style-type: none"> Показва, че вибрацията ще попречи на записа на ясни изображения поради липса на достатъчно светлина. Дори когато предупреждението за вибрация се появи, Вие можете да записвате изображения. Въпреки това препоръчваме Ви да използвате функцията против замъгляване, както и да използвате светкавица за по-добро осветяване и статив или друго средство, за да стабилизирате фотоапарата. (стр. 6) |
| | Предупреждение за нисък заряд на батерията (104) |
| + | Кръстче за точково измерване (37) |

| Дисплей | Индикация |
|---------|--------------------------|
| | Рамка на AF визъора (35) |

5

| Дисплей | Индикация |
|---------|---|
| | Хистограма (16, 22) |
| | NR бавен затвор <ul style="list-style-type: none"> Когато използвате определени скорости на затвора*, автоматично се активира функцията на бавния NR затвор, за да намали смущенията в изображението. |
| 125 | Скорост на затвора |
| F3.5 | Размер на диафрагмата |
| +2.0EV | Стойност експонацията (22) |
| | Меню (30) (не се извежда на екрана на предишната страница) |

Когато възпроизвеждате неподвижни изображения

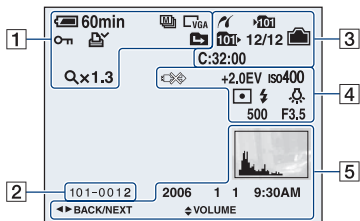

Когато възпроизвеждате движещи се изображения

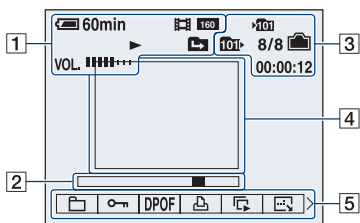

1

| Дисплей | Индикация |
|------------|--|
| 60min | Оставащ капацитет на батерията |
| [Icon] | Режим на запис (18, 41) |
| [Icons] | Размер на изображението (23) |
| [Icon] | Защита (45) |
| [Icon] | Ред на отпечатване (DPOF) обозначение (91) |
| [Icons] | Промяна на папката (45) <ul style="list-style-type: none"> • Не се появява, когато използвате вградената памет. |
| Qx1.3 | Zoom скала (27) |
| Step 12/16 | Възпроизвеждане кадър по кадър (41) |
| [Icon] | Възпроизвеждане (27) |
| VOL. [Bar] | Сила на звука (27) |





2

| Дисплей | Индикация |
|----------|------------------------------|
| 101-0012 | Номер на папката/ Файла (45) |
| [Bar] | Лента за възпроизвеждане |



3

| Дисплей | Индикация |
|--|--|
|  | PicBridge връзка (88) |
|  | Папка за запис (59) <ul style="list-style-type: none"> • Не се появява, когато използвате вградената памет. |
|  | Папка за възпроизвеждане (45) <ul style="list-style-type: none"> • Не се появява, когато използвате вградената памет. |
|  | Оставащ капацитет на вградената памет |
|  | Оставащ капацитет на "Memory Stick" |
| 8/8 12/12 | Номер на изображението/ Брой изображения, записани в избраната папка |
| C:32:00 | Функция за авто-диагностика (104) |
| 00:00:12 | Брояч |

4

| Дисплей | Индикация |
|--|---|
|  | Pic-Bridge свързване (89) <ul style="list-style-type: none"> • Не изключвайте кабела за терминала по мултифункционална употреба, докато иконката е на дисплея. |
| +2.0EV | Стойност на изображението (22) |
| iso400 | ISO номер (39) |
|  | Режим на измерване (37) |
|  | Светкавица |
|  | Баланс на белия цвят (38) |
| 500 | Скорост на затвора |
| F3.5 | Размер на диафрагмата |
|  | Възпроизведено изображение |

5

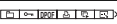
| Дисплей | Индикация |
|---|---|
|  | Хистограма (16, 22) <ul style="list-style-type: none"> •  се появява, когато дисплеят за хистограма е изключен. |
| 2006 1 1 9:30 AM | Дата на записа/ Време на възпроизведеното изображение |
|  | Меню (30) |
| ● PAUSE ● PLAY | Възпроизвеждане на Multi Burst изображения в поредица (41) |
| ◀▶ BACK/ NEXT | Изберете изображение |
| ⬇ VOLUME | Регулирайте силата на звука |

Промяна на дисплея на екрана

Всеки път, когато натиснете бутона  (Дисплей на екрана включен/изключен), дисплеят се променя както следва.

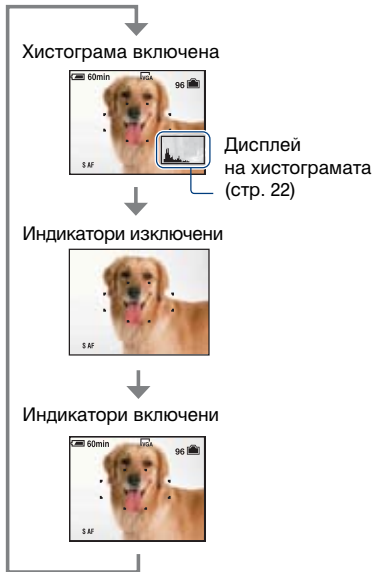

- Когато задържите натиснат бутон  (Дисплей на екрана включен/изключен) за по-дълго, можете да увеличите яркостта на задното осветяване на LCD екрана.
- Когато включите дисплея на хистограмата, информацията за изображението се извежда по време на възпроизвеждане.
- Хистограмата не се извежда в следните ситуации:
 - Когато записвате
 - Когато е изведено менюто.
 - Когато записвате движещи се изображения По време на възпроизвеждане
 - Когато е изведено менюто.
 - В режим на индексирание
 - Когато използвате функцията zoom при възпроизвеждане.
 - Когато въртите неподвижни изображения.
 - По време на възпроизвеждане на движещи се изображения
- Възможно е да се получат големи различия в изведената хистограма, когато снимате или възпроизвеждате, когато:
 - Светкавицата светне.
 - Скоростта на затвора е бавна или бърза.
- Възможно е хистограмата да не се изведе за изображения, записани с помощта на други фотоапарати.



Използване на вградената памет

Вашият фотоапарат притежава 56 MB вградена памет. Тази памет не може да се вади. Дори когато във фотоапарата няма поставен “Memory Stick Duo”, Вие можете да записвате изображения, ако използвате вградената памет.

- Не можете да записвате движещи се изображения с размер [640 (Fine)], използвайки вградената памет.

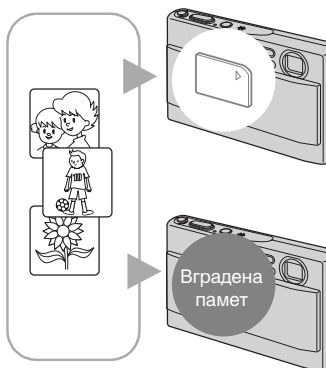

Когато заредите „Memory Stick Duo“ (не е приложен)

[Recording]: Изображенията се записват на “Memory Stick Duo”.

[Playback]: Изображенията на “Memory Stick Duo” се възпроизвеждат.

[Menu, Setup, etc.]: Можете да извършвате различни операции с изображенията на “Memory Stick Duo”.

Когато не сте заредили „Memory Stick Duo“

[Recording]: Изображенията се записват, използвайки на вградената памет.

[Playback]: Изображенията във вградената памет се възпроизвеждат.

[Menu, Setup, etc.]: Можете да извършвате различни операции с изображенията във вградената памет.

Данни за изображения, запазени във вградената памет

Препоръчваме Ви да копирате (подсигурявате) данните си, като използвате един от следните няколко начина.

За да копирате (подсигурявате) данни на „Memory Stick Duo“

Подгответе “Memory Stick Duo” с капацитет 64 MB или по-голям, след това изпълнете процедурата, обяснена в [Copy] (стр. 61).

За да копирате (подсигурявате) данни на твърдия диск на Вашия компютър

Извършете процедурата на стр. 71 до 74, без да зареждате “Memory Stick Duo” във фотоапарата.

- Не можете да прехвърляте данни на “Memory Stick Duo” от вградената памет.
- Когато свържете фотоапарата с компютър посредством кабела за мулти употреба, Вие можете да копирате данните, запазени от вградената памет на компютър, но не можете да копирате данните от компютър на вградената памет.

Лесно заснемане на изображения (Режим Автоматична настройка)

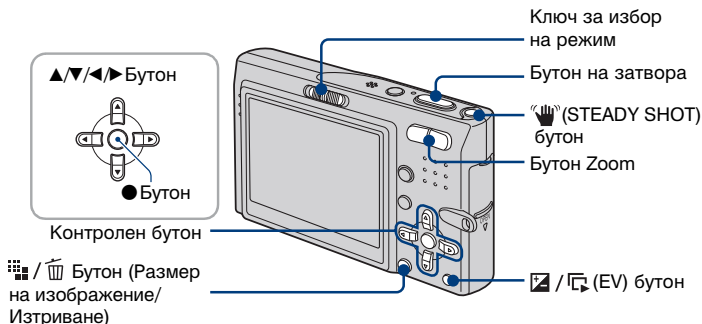

1 Изберете режим посредством ключа за избор на режим

Неподвижно изображение (режим автоматична настройка): Изберете

Движещо се изображение: Изберете

2 Задръжте фотоапарата стабилно.



Изображението трябва да е в центъра на фокусната рамка.

3 Заснемете посредством бутона на затвора.

Неподвижно изображение:

- 1 Натиснете и задръжте бутона на затвора натиснат наполовина, за да фокусирате. Индикаторът ● (AE/AF lock), светещ в зелено примигва, чува се звуков сигнал, индикаторът престава да мига, но остава включен.
- 2 Натиснете бутона на затвора докрай. Чува се звук.

AE/AF lock индикатор



Движещо се изображение:

Натиснете бутона на затвора докрай.

За да спрете записа, отново натиснете бутона на затвора докрай.

Ако искате да заснемате неподвижно изображение на обект, върху който е трудно да фокусирате

- Най-малката дистанция за заснемане е около 50 cm. Заснемете в режим от близо (Macro) или режим Magnifying Glass (стр. 20), когато заснемате на дистанция по-малка от споменатата.
- Когато фотоапаратът не може да фокусира върху обекта автоматично, AE/AF lock индикаторът започва да примигва по-бавно и не се чува звуков сигнал. Опитайте да нагласите за снимка и фокусирайте отново.

Обекти, върху които е трудно да се фокусира са:

- отдалечени от фотоапарата и затъмнени;
- онези, при които контрастът между обекта и фона е недостатъчен;
- видените през стъкло;
- които е движат бързо;
- отразяващи светлина или с лакирана повърхност;
- светещи;
- със задно осветяване;

🔍 🔍 Използване на zoom

Натиснете бутон zoom.

- Когато скалата за приближение (zoom) надвишава 3x, фотоапаратът използва функция Digital Zoom (цифрово увеличение).

- За повече подробности относно настройките на [Digital Zoom] и качеството на изображението, вижте стр. 54.
- Фотоапаратът увеличава бавно, когато заснема движещи се изображения (клипове).

🔄 Бърз преглед (Проверка на последното изображение, което сте заснели)



Натиснете ◀ (📄) на контролния бутон.

За да отмените, натиснете ◀ отново.



- Изображението може да се окаже грубо след като започне възпроизвеждането.
- За да изтриете изображението, натиснете 📄 / 🗑️ (Изтриване) и изберете [Delete] посредством ▲ на контролния бутон, след това натиснете ●.

Светкавица (Избор на режим светкавица за неподвижни изображения)

Натиснете  () на контролния бутон неколkokратно, докато изберете желания режим.



(Без индикатор): Flash Auto

Примигва, когато светлината е недостатъчна или има задно осветяване (настройки по подразбиране)

: Светкавица включена



SL: Бавна синхронизация (Светкавица включена)

Скоростта на затвора е по-ниска на затъмнени места, за да можете да заснемате ясно фона, който е извън обсега на светкавицата.

: Светкавица изключена

- Светкавицата примигва два пъти. Първият път е, за да регулира количеството светлина.
- Докато зареждате светкавицата, се извеждат .

Макро/увеличително стъкло (заснемане отблизо)

Натиснете  () на контролния бутон неколkokратно, докато изберете желания режим.



(Без индикатор): Макро функция изключена

: Макро функция включена (W страна: около 8 cm или по-далече, T страна: около 25 cm или по-далече)

Q: Функция увеличително стъкло включена (само за страна W: около 1 до 20 cm).

Макро

- Настройките за увеличение по цялата W страна са препоръчителни.
- Обхватът на фокуса става по-тесен и не целия обект може да бъде на фокус.
- Скоростта на автоматичния фокус намалява.

Увеличително стъкло

- Използвайте този режим, за да заснемате дори на по-малки разстояния от заснемане в режим () Макро.
- Оптичният zoom е позволен само за страна W и не може да се използва.
- Когато натиснете бутона zoom, изображението е увеличено с помощта на цифровия zoom.

Използване на самостоятелен таймер

Натиснете  на контролния бутон неколкократно, докато изберете желания режим.





(Без индикатор): Не използвате самостоятелен таймер

 10: Настройка на 10-секунден самостоятелен таймер.

 2: Настройка на 2-секунден самостоятелен таймер.

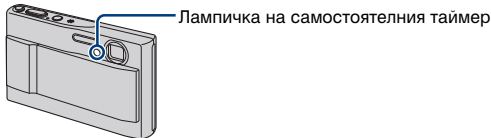
Натиснете бутона на затвора, лампичката на самостоятелния таймер примигва, чува се звук, докато затвора работи.



За да отмените, натиснете  отново.

- Ако използвате 2-секунден отлагач самостоятелен таймер, можете да предотвратите замъгляване.

Ръководство за функциите

Когато натиснете контролния бутон, описанията на функциите се изписват за кратко (стр. 55).

Функция против замъгляване

Функцията против замъгляване винаги е активирана, когато  (Camera) е в настройка [Auto].

За да потвърдите, че функцията против замъгляване е активирана, натиснете бутона на затвора наполовина и потърсете иконка  (STEADY SHOT) на екрана.

Освен [Auto] настройката:

Натиснете  (STEADY SHOT) бутона, за да отмените функцията против замъгляване.

За да активирате функцията против замъгляване, натиснете отново бутон .

- Можете да промените режима на функцията против замъгляване (стр. 57).

/ EV (Ръчна настройка на експонацията)

Натиснете  /  (EV) бутон, след това натиснете ▲ (по-ярко)/▼ (по-тъмно), за да регулирате. За да изключите изведената лента, натиснете  /  бутон отново.

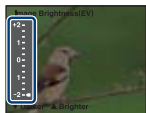

Към -

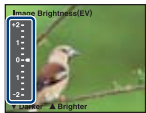



Към +

- За повече детайли относно експонацията вижте стр. 7.
- Стойността на компенсацията може да бъде настроена на 1/3EV увеличение.
- Ако обектът е заснет в извънредно ярки или тъмни условия или ако използвате светкавицата, регулирането на експонацията може да не е ефективно.

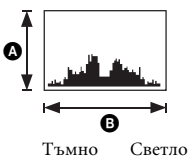
Настройка на [EV] като извеждате хистограма.















Хистограмата е графика, която показва осветеността на изображението. Натиснете неколнократно  (ключ за дисплей на екрана), за да изведете хистограма в екрана. Когато изображението е тъмно, графиката е изместена към лявата страна, а при светло изображение - към дясната страна. Задайте ключа за избор на режим в положение  и настройте EV докато преглеждате експонацията с помощта на хистограмата.

- A** Брой пиксели
- B** Осветеност

- Хистограмата се появява в следните случаи, но Вие не можете да настройвате експонацията.
 - Когато възпроизвеждате едно изображение.
 - По време на функцията Бърз преглед.

 /  **За да промените размера на изображение**

Натиснете  /  (Размер на изображение) и след това натиснете  / , за да изберете размер. За повече подробности относно размера на изображението, вижте стр. 9. Настройките по подразбиране са отбелязани с .

| | Размер на изображението | Препоръки за употреба | Брой изображения | Отпечатване |
|--|--------------------------------|---|---|---|
|  | 7М (3072×2304) | За отпечатване в размер А3 | По-малко    Повече | Високо качество  |
| | 3:2 ¹⁾ (3072×2048) | Съвпада със съотношение 3:2 | |   Грубокачество |
| | 5М (2592×1944) | За отпечатване в размер А4 | | |
| | 3М (2048×1536) | За отпечатване в размер 13×18 cm | | |
| | 2М (1632×1224) | За отпечатване в размер 10×15 cm | | |
| | VGA (640×480) | За прикачане към имейл | | |
| | 16:9 ²⁾ (1920×1080) | За показване по HDTV ³⁾ в широкоекранен режим. | | |

1)Изображенията са записани в същото съотношение 3:2, като на фотографска хартия или картички и др.

2)Двата края на изображението могат да бъдат отрязани по време на отпечатването (стр.101).

3)Чрез използването на “Memory Stick” или USB връзка можете да се наслаждавате на изображения с високо качество.

| | Размер на движещото се изображение | Изображения/ секунди | Указания за употреба |
|--|------------------------------------|----------------------|--|
| | 640(Fine) (640×480) | Около 30 сек. | Показване на телевизионен екран с високо качество на изображението |
|  | 640(Standard) (640×480) | Около 17 сек. | Показване на телевизионен екран със стандартно качество на изображението |
| | 160 (160×112) | Около 8 сек. | За прикачане към E-mail. |

- Колкото по-голям е размерът на изображението, толкова по-високо е и качеството му.
- Колкото повече изображения възпроизвеждате на секунда, толкова по-плавно ще бъде възпроизвеждането.

Заснемане на неподвижни изображения (избор на сцена)

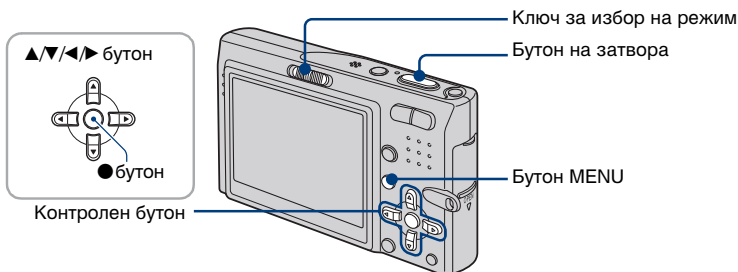

1 Изберете  посредством ключа за избор на режим

2 Натиснете MENU

3 Изберете  (Camera) посредством ◀ на контролния бутон, след това изберете режим посредством ▲/▼.

- За повече подробности относно режимите, вижте следващата страница.
 - Настройките се запазват дори и след като фотоапаратът е изключен.
-

4 Натиснете MENU, за да изключите менюто.

5 Заснемайте посредством бутона на затвора.

За да отмените избора на сцена

Изберете [Auto] или [Program] посредством ▲/▼ (стр. 33).

Режими за избор на сцена

Следните режими са предварително зададени, за да отговарят на условията на сцената.



Висока чувствителност

Позволява Ви да заснемате изображения без светкавица при ниска осветеност, като намалява замъгляването.



Здрач*

Позволява Ви да заснемате нощни сцени при голяма отдалеченост без да се губи затъмнението на обкръжаващата Ви среда.



Портретна нощна сцена

Подходящ за заснемане на портретни снимки на тъмни места. Позволява Ви да заснемате изострени изображения на хора при ниска осветеност без да се губи затъмнението на обкръжаващата Ви среда.



Меко изображение

Позволява Ви да заснемате цвят на кожата в по-меки тонове за по-хубави снимки. В допълнение, ефектът на мекия фокус създава деликатна атмосфера за портретите на хора, цветя и т.н.



Пейзажна сцена

Фокусира се само върху отдалечени обекти, за да засеме пейзажи и т.н.



Високоскоростен затвор

Позволява Ви да заснемате движещи се обекти на открито и на други места с ярко осветление.

- Скоростта на затвора се увеличава, така че изображения записани на тъмни места потъмняват още повече.



Плаж

Когато заснемате брега на море или езеро, синьото на водата се записва с напълно ясни тонове.



Сняг

Когато заснемате снежни сцени или други места, на които целият екран е в бяло, използвайте този режим, за да избегнете потънали цветове и да записвате ясни изображения.



Фойерверки*

Позволява Ви да заснемате фойерверки в цялата им пищност.

* Скоростта на затвора намалява, така че се препоръчва използването на статив.

Функции, които не могат да се комбинират с избора на сцена

За правилното заснемане на изображение според състоянието на сцената, комбинацията от функции се избира от фотоапарата. Някои функции не са възможни в зависимост от режима за избор на сцена. Когато натискате бутона, за да изберете функции, които не могат да бъдат комбинирани избора на сцена се чува звуков сигнал.

(✓: можете да изберете желаната настройка)

| | Макро/ Увеличително стъкло | Светкавица | AF рамка на визъора | Предвари- телно зададен фокус | White | Burst/ Flash | Flash level |
|--|----------------------------------|------------|------------------------|-------------------------------------|-------|-----------------|-------------|
| | ✓/— | | ✓ | ✓ | ✓ | ✓ | — |
| | —/— | | ✓ | ∞ | ✓ | — | — |
| | ✓/— | | ✓ | ✓ | Auto/ | — | ✓ |
| | ✓/— | ✓ | ✓ | ✓ | ✓ | ✓ | ✓ |
| | —/— | | ✓ | ∞ | ✓ | ✓ | ✓ |
| | ✓/— | | ✓ | ✓ | ✓ | ✓ | ✓ |
| | ✓/— | | ✓ | ✓ | ✓ | ✓ | ✓ |
| | ✓/— | | ✓ | ✓ | ✓ | ✓ | ✓ |
| | —/— | | — | ∞ | | — | — |

Преглед/Изтриване на изображения

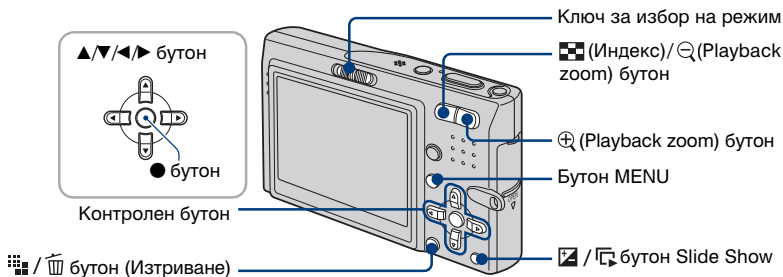

1 Изберете с ключа за избор на режим

2 Изберете изображението с на контролния бутон

Клип:

Натиснете , за да възпроизведете клип. (Натиснете отново, за да спрете възпроизвеждането).

Натиснете , за да превъртите бързо напред/назад (Натиснете , за да се върнете към нормално възпроизвеждане).

Натиснете , за да регулирате нивото на звука.

- Клипове с размер на изображението [160] се изобразяват с един размер по-малки.

/ **За да изтриете изображения**

① Изведете изображението, което искате да изтриете и натиснете / (Изтриване).

② Изберете [Delete] с , след това натиснете .

За да отмените изтриването

Изберете [Exit], след това натиснете .

За да наблюдавате увеличено изображение (playback zoom)

Натиснете докато извеждате неподвижно изображение.







За да отмените zoom, натиснете .

Регулирайте дела с: / .

Отменете playback zoom: .

- За да запазите увеличени изображения: [Trimming] (стр. 52).











Преглед на индекс экран

Натиснете  (Индекс) и изберете изображение посредством ///. За да изведете следващия (предишния) индекс экран, натиснете /.

За да се върнете към режим единичен экран, натиснете .





За да изтриете изображения в индекс экран







- 1 Докато е изведен индекс экран, натиснете  /  (Изтриване) и изберете [Select] посредством / на контролния бутон, след това натиснете .
- 2 Изберете изображението, което искате да изтриете посредством ///, след това натиснете , за да изведете  (Изтриване) индикатор върху избрания образ.





Зелена рамка за избор

За да отмените избора

Изберете изображение, което преди това сте избирали за изтриване, след това натиснете , за да изтриете  от индикатор от изображението.

- 3 Натиснете  /  (Изтриване)
 - 4 Изберете [OK] посредством , след това натиснете .
- За да изтриете всички изображения от папката, изберете [All In This Folder] посредством / в стъпка ① вместо [Select], след това натиснете .

/ Възпроизвеждане на серия от изображения (Slide Show)

Докато възпроизвеждате неподвижни изображения, натиснете  /  (SlideShow). За да отмените, натиснете  /  отново.



За да въведете пауза при изреждането на кадри

Натиснете  на контролния бутон.

Изберете [Continue], за да възстановите, след това натиснете .

- Изреждането на кадри започва от изображението, където е спряло. Въпреки това музиката започва отначало.

За да изведете предходно/следващо изображение

Натиснете / в режим на пауза.

За да регулирате силата на звука за музиката

Натиснете /, за да регулирате силата на звука.

За да приключите изреждането на кадри

Натиснете  /  или изберете [Exit] с помощта на ▼ по време на режим на пауза; след това натиснете ●.

- Можете да възпроизведате кадри в последователност докато използвате PictBridge връзка.

За да промените настройка

Можете да изберете желаната настройка за изреждането на кадри. За повече подробности вижте стр. 47.



Използване на опциите в менюто

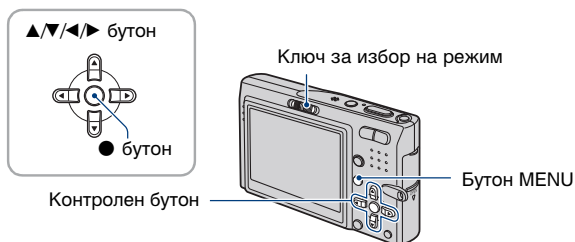

1 Задайте ключа за избор на режим.

Достъпните опции са различни в зависимост от позицията на ключа за избор на режим и настройките в менюто (Camera).

2 Натиснете [MENU], за да изведете менюто.

3 Изберете желаната опция в менюто с помощта на ◀/▶ на контролния бутон.

- Ако желаната опция не е видима, натискайте ◀/▶ докато опцията се изведе на екрана.
- Натиснете ● след като изберете опция, когато дискът за избор на режим е зададен в положение .

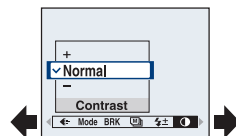

4 Изберете настройка с помощта на ▲/▼.

Настройката, която избирате, се увеличава и задава.

5 Натиснете MENU, за да изключите менюто.



Можете да изключите менюто като натиснете бутона на затвора наполовина

- Ако има опция, която не е изведена, в краищата, където обикновено се появяват опциите на менюто, се извежда означение ▲/▼. За да изведете опция, която не се появява, изберете означението с помощта на контролния бутон.
- Не можете да избирате опции, които не са възможни за избор.

Достъпните опции в менюто се различават в зависимост от позицията на ключа за избор на режим. На екрана се извеждат единствено опциите, с които можете да работите.

(✓: работи)

Позиция на ключа за избор на режим:









| | | | | |
|---|---------|-------|---|---|
|  | | |  |  |
| Auto | Program | Scene | | |

Меню за запис (стр. 33)

| | | | | | |
|---|---|---|----|---|---|
|  (Camera) | ✓ | ✓ | ✓ | — | — |
| COLOR (режим на цвета) | — | ✓ | — | ✓ | — |
|  (Фокусиране) | — | ✓ | ✓ | ✓ | — |
|  (Режим на измерване) | — | ✓ | ✓ | ✓ | — |
| WB (Баланс на белия цвят) | — | ✓ | ✓ | ✓ | — |
| ISO | — | ✓ | ✓ | — | — |
|  (Качество на изображението) | — | ✓ | ✓ | — | — |
| Mode (Режим на запис) | ✓ | ✓ | ✓ | — | — |
| BRK (Bracket Step) | — | ✓ | ✓* | — | — |
|  (Интервал) | — | ✓ | ✓* | — | — |
|  (Ниво на светкавицата) | — | ✓ | ✓* | — | — |
|  (Контраст) | — | ✓ | — | — | — |
|  (Острота) | — | ✓ | — | — | — |
|  (Настройка) | ✓ | ✓ | ✓ | ✓ | — |

* Операцията е ограничена в зависимост от режима за избор на сцена (стр. 26)

Меню за преглед (стр. 45)









| | | | | | |
|--|---|---|---|---|---|
|  (Папка) | — | — | — | — | ✓ |
|  (Защита) | — | — | — | — | ✓ |
| DPOF | — | — | — | — | ✓ |
|  (Отпечатване) | — | — | — | — | ✓ |
|  (Преместване) | — | — | — | — | ✓ |
|  (Оразмеряване) | — | — | — | — | ✓ |
|  (Завъртане) | — | — | — | — | ✓ |
|  (Разделяне) | — | — | — | — | ✓ |
|  (Настройка) | — | — | — | — | ✓ |
| Trimming* | — | — | — | — | ✓ |

* Работи само при увеличено възпроизвеждане.

Настройките по подразбиране са отбелязани с .







Изберете режим на запис на неподвижни изображения.

| | | |
|---|---|--|
| ✓ | Auto | Позволява лесно заснемане като настройките се регулират автоматично. |
| | Program (P) | Позволява Ви да заснемате с експонация регулираща се автоматично (скоростта на затвора и нивото на диафрагмата). Също така можете да изберете различни настройки като използвате менюто. |
| | High Sensitivity () Twilight () Twilight Portrait () Soft Snap () Landscape () Hi-Speed Shutter () Beach () Snow () Fireworks () | Позволява Ви да заснемате при предварително зададени настройки в зависимост от сцената (Избор на сцена) (стр. 24) |

COLOR (режим цвят): Промяна яркостта на образа.







Можете да промените яркостта на образа като добавите ефекти.



| | |
|---|---|
| <p>B&W (чернобял)</p> | <p>Записва изображението в монохромни цветове (чернобяло)</p>  |
| <p>Sepia (състаряване)</p> | <p>Записва изображението в цвят сепия (прилича на стара фотография)</p>  |
| <p>Natural (естествен)</p> | <p>Придава на изображението омекотен вид</p>  |
| <p>Vivid (живописен)</p> | <p>Придава на изображението ярък цвят.</p>  |
| <p><input checked="" type="checkbox"/> Normal</p> |  |

- Можете да изберете само [B&W] и [Sepia], когато заснемате движещи се изображения.
- Когато изберете [Multi Burst] режим цвят е в настройка [Normal].

 (Фокусиране): Промяна на метода на фокусиране.   

Можете да променяте метода на фокусиране. Използвайте менюто когато Ви е трудно да фокусирате в режим на автоматична настройка.

| | |
|---|--|
| <p>∞ (неопределено разстояние)</p> <p>7.0m</p> <p>3.0m</p> <p>1.0m</p> <p>0.5m</p> | <p>Фокусира върху обекта като използва предварително зададено разстояние. (Предварително зададено фокусно разстояние).</p> <ul style="list-style-type: none"> • Когато записвате обекти през мрежа или прозорец, фокусирането е трудно в режим на автоматична настройка. В този случай използването на функцията [Focus] е удобно. |
| <p>Spot AF </p> | <p>Фокусира върху много малък обект в тясно място.</p> <ul style="list-style-type: none"> • Ако използвате тази функция заедно с функцията за AF в заключено положение, Вие можете да заснемете желаната от Вас композиция. Дръжте фотоапарата здраво, така че обектът да не се излиза извън рамката на визора. <div data-bbox="383 586 563 719" data-label="Image"> </div> <p>AF рамка на визора Индикатор за AF рамка на визора</p> |
| <p>Center AF </p> | <p>Фокусира автоматично върху обект, който се намира близо до центъра на рамката.</p> <ul style="list-style-type: none"> • Използването на тази функция заедно с AF в заключено положение Ви позволява да записвате желаната композиция. <div data-bbox="383 838 563 972" data-label="Image"> </div> <p>AF рамка на визора Индикатор за AF рамка на визора</p> |
| <p> Multi AF (Multipoint AF) (Неподвижно изображение ) (Движещо се изображение )</p> | <p>Фокусира автоматично върху обект в рамката на визора.</p> <ul style="list-style-type: none"> • Този режим е полезен, когато обектът не е в центъра на рамката. <div data-bbox="383 1061 563 1194" data-label="Image"> </div> <p>AF рамка на визора Индикатор за AF рамка на визора</p> |

- AF означава автоматичен фокус.
- Информацията за настройка на разстоянието във [Focus] е приблизителна. Ако насочите обектива нагоре или надолу, грешката се увеличава.
- Когато записвате движещи се изображения, препоръчваме Ви [Multi AF], защото AF работи дори с определено количество вибрации.
- Когато използвате Digital zoom или AF Illuminator, приоритетът е към обекта, който се намира в центъра на рамката. В този случай индикаторът ,  или  мига и AF рамката на визьора не се извежда.
- Някои опции не работят в зависимост от режима за избор на сцена (стр. 26).

 Ако обектът не е фокусиран

Когато снимате обекти на ръба на рамката (или екрана), или когато използвате [Center AF] или [Spot AF], възможно е фотоапаратът да фокусира в центъра вместо върху обекта на ръба на рамката.



В случаи като тези направете следното.

- 1 Композирайте снимката така, че обектът да се намира в центъра на рамката AF и натиснете бутона на затвора наполовина, за да фокусирате (AF в заключено положение).



AE/AF индикатор за заключено положение

AF рамка на визьора

Можете да извършите процеса по настройка на заключен AF колкото пъти желаете, преди да натиснете бутона на затвора.

- 2 Когато индикаторът за заключен AE/AF спре да мига и остане постоянно включен, върнете се към напълно композираната снимка и натиснете бутона на затвора докрай.



 (Режим на измерване): Избор на режим на измерване   

Избира режима на измерване, който задава участъка от обекта, който ще измервате, за да определите експонацията.

| | | |
|---|--|---|
| | Spot  | <p>Измерва само отделна част от обекта.</p> <ul style="list-style-type: none"> Тази функция е полезна, когато обектът е осветен отзад или когато между обекта и фона има силен контраст.  |
| | Center  | Измерва в центъра на изображението и определя експонацията в зависимост от осветеността на обекта. |
| ✓ | Multi (multi-pattern измерване) | Разделя изображението на няколко части и измерва всяка от тях. Фотоапаратът определя експонацията. |









- За подробности относно експонацията стр. 7
- Когато използвате точково измерване или измерване в центъра, препоръчваме Ви да зададете  (фокусиране) в положение [Center AF], за да фокусирате в позицията на измерване (стр. 35).

Използване на менюто

WB (Баланс на белия цвят): Регулиране на цветните тонове



Настройва цветните тонове в зависимост от светлинните условия, например, когато цветовете на изображението изглеждат странни.

| | |
|---|---|
| <p>Flash (WB)</p> | <p>Регулира условията за използване на светкавица.</p> <ul style="list-style-type: none"> • Не можете да избирате тази опция, когато записвате движещи се изображения.  |
| <p>Incandescent ()</p> | <p>Използва се когато снимате на места, където светлинните условия се менят често, като например в парти-зала или при ярко осветление, като във фотографско студио.</p>  |
| <p>Fluorescent ()</p> | <p>Използва се при флуоресцентно осветление.</p>  |
| <p>Cloudy ()</p> | <p>Използва се когато снимате при облачно небе.</p>  |

| | | |
|----|---------------|--|
| | Daylight (☀️) | <p>Използва се при снимки на открито, запис на нощна сцена, неоновы светлини или фейерверки, изгреви или условия преди и след залез.</p>  |
| ✔️ | Auto | Автоматично настройва баланса на белия цвят. |

- За подробности относно баланса на белия цвят, вижте стр. 8
- При флуоресцентно осветление, което мига, дори и да изберете (☀️) [Fluorescent], възможно е балансът на бялото да не е правилно настроен.
- Когато светкавицата светне, функцията [WB] автоматично е зададена в положение [Auto], освен в режими (👉) [Flash].
- Някои операции не са достъпни в зависимост от режима за избор на сцена (стр. 26).

ISO: Избор на луминесцентна чувствителност   



Избира чувствителността на осветеността с ISO стойности. Колкото по-голям е номерът, толкова по-голяма е чувствителността.

| | |
|---------|---|
| 1000 | Избира голям номер, когато записвате на тъмни места или записвате бързо движещ се обект или когато изберете по-малък номер, за да придобие по-високо качество на изображението. |
| 800 | |
| 400 | |
| 200 | |
| 100 | |
| 80 | |
| ✔️ Auto | |

- За подробности относно [ISO] чувствителността, вижте стр. 7.
- Обърнете внимание, че изображението съдържа повече шум, когато номерът на ISO чувствителността се увеличи.
- [ISO] е зададен в положение [Auto] в режима за избор на сцена.
- Когато заснемате при ярка светлина, фотоапаратът Ви автоматично увеличава контраста на цветовете и така предотвратява избеляването на заснетите изображения (освен когато ISO е в настройка [80] или [100]).

Използване на менюто





 (Качество на изображението): Изберете качество на неподвижното изображение   

Избира качество на неподвижното изображение

| | | |
|-------------------------------------|----------------|--|
| <input checked="" type="checkbox"/> | Fine (FINE) | Записва с високо качество (малка компресия).  |
| | Standard (STD) | Записва със стандартно качество (висока компресия).  |

Mode (Режим на запис): Избор на продължителен режим на заснемане   

Избира или не режим на работа с фотоапарата за продължителен запис, когато натиснете бутона на затвора.

| | |
|-------------------------|---|
| <p>Multi Burst (Mh)</p> | <p>С едно натискане на бутона на затвора можете да запишете 16 изображения в последователност като неподвижно изображение.</p> <ul style="list-style-type: none"> • Този режим е удобен, например, за да проверите формата си в определен спорт. • Вие можете да изберете интервал за Multi Burst в режим [Interval] (стр. 43) • Изображенията се показват в редица на екрана на фотоапарата.  <ul style="list-style-type: none"> • Изображението се отпечатва като единично изображение с 16 рамки.  |
| <p>Exp Brktg (BRK)</p> | <p>Записва серия от три изображения с различни стойности на експонацията.</p> <ul style="list-style-type: none"> • Когато не можете да изберете експонация, заснемайте в режим Exp Brktg, променяйки стойността на експонацията. След това можете да изберете изображението най-добра експонация.  |
| <p>Burst (Mh)</p> | <p>Записва максималния брой изображения последователно (обърнете се към следващата таблица), когато натиснете и задържите бутона за запис.</p> <ul style="list-style-type: none"> • Когато "Recording" изчезне, можете да записвате следващо изображение.  |
| <p>✓ Normal</p> | <p>Не записва в последователност.</p> |

Относно [Multi Burst]

- Вие можете успешно да възпроизведате изображения, записани в режим Multi Burst, като използвате следните процедури:
 - За да въведете пауза/възстановяване на възпроизвеждането: Натиснете ● на контролния бутон.
 - За да възпроизведате кадър по кадър: Натиснете ◀/▶ в режим на пауза. Натиснете ●, за да възстановите възпроизвеждането в серия.

- В режим Multi Burst не можете да използвате следните функции:
 - Smart zoom
 - Светкавица
 - Въвеждане на дата и час
 - Разделяне на серия от изображения, записани в режим Multi Burst
 - Изтриване на кадър в серия от изображения, записани в режим Multi Burst
 - Задаване на интервал между кадрите, различен от [1/30], когато -- (Camera) е зададен в положение [Auto].
- Когато възпроизведете серия от изображения, записани в режим Multi Burst с помощта на компютър или фотоапарат, които не притежават функция Multi Burst, изображението се извежда като едно, съставено от 16 кадъра.
- Размерът на изображенията, записани в режим Multi Burst, е 1 М.
- Възможно е да не успеете да запишете изображения в режим Multi Burst в зависимост от режима за избор на сцена (стр. 26).

Относно [Exp Brktg]

- Светкавицата е зададена в положение  (без светкавица).
- Фокусът и балансът на бялото се регулират за първото изображение и тези настройки се използват за другите изображения.
- Когато експонацията е настроена ръчно (стр. 22), тя се регулира в зависимост от осветеността.
- Интервалът за запис е приблизително 1 секунда.
- Ако обектът е твърде тъмен, възможно е да не успеете да записвате правилно с избраната от Вас настройка.
- Възможно е да не успеете да записвате изображения в режим Exposure Bracket в зависимост от режима за избор на сцена (стр. 26).

Относно [Burst]

- Светкавицата е зададена в положение  (без светкавица).
- Когато записвате с помощта на таймера за самостоятелно включване, записват се максимално серия от 5 изображения.
- Интервалът за запис е приблизително 0.92 секунди.
- Когато нивото на заряда в батерията е ниско или когато капацитетът на “Memory Stick Duo” е пълен, функцията Burst спира.
- Възможно е да не успеете да запишете изображения в режим [Burst] в зависимост от режима за избор на сцена (стр. 26).

Максимален брой изображения при последователен запис (Единици: изображения)

| Размер \ Качество | Добро | Стандартно |
|-------------------|-------|------------|
| 7М | 5 | 8 |
| 3:2 | 5 | 8 |
| 5М | 6 | 11 |
| 3М | 9 | 17 |
| 2М | 15 | 27 |
| VGA | 85 | 100 |
| 16:9 | 15 | 27 |

BRK (Bracket Step): Промяна на нивото на експонацията в режим [Exp Brktg]   

Записва серия от три изображения с автоматично увеличаване на експонацията.

| | | |
|---|--------|---|
| | ±1.0EV | Задава стойността на експонацията в плюс или минус 1.0EV. |
| ✓ | ±0.7EV | Задава стойността на експонацията в плюс или минус 0.7EV. |
| | ±0.3EV | Задава стойността на експонацията в плюс или минус 0.3EV. |

- BRK (Bracket Step) не се извежда в някои режими за избор на сцена.

 (Интервал): Избор на интервал на рамката в режим [Multi Burst]   



Избира интервала между кадрите в режим [Multi Burst] (стр. 41).

| | | |
|---|-----------------------------|--|
| | 1/7.5 (1/7.5 ^o) | <ul style="list-style-type: none"> • Най-напред изберете [Multi Burst] в [Mode] (режим на запис), след това настройте желанния интервал между кадрите в [Interval]. Когато изберете функция различна от [Multi Burst], функцията няма да е възможна за избор. |
| | 1/15 (1/15 ^o) | |
| ✓ | 1/30 (1/30 ^o) | |

-  (Интервал) не се извежда в някои режими за избор на сцена.

 ± (Ниво на светкавицата): Регулиране на количеството светлина на светкавицата   

Регулира количеството светлина от светкавицата.

| | | |
|---|---|---|
| | + () | Към +: Количеството светлина е по-голямо. |
| ✓ | Normal | |
| | - () | Към -: Количеството светлина е по-малко. |

- За да промените режима на работа със светкавицата на стр. 20
- Възможно е да не успеете да зададете ниво на светкавицата в зависимост от режима за избор на сцена (стр. 26).

 (Контраст): Регулиране контраста на изображението   



Към -

Към +

Настройва контраста на изображението.

| | | |
|-------------------------------------|--------|-----------------------------|
| <input type="checkbox"/> | + (☉) | Към +: Увеличава контраста. |
| <input checked="" type="checkbox"/> | Normal | |
| <input type="checkbox"/> | - (☉) | Към -: Намалява контраста. |

 (Острота): Регулиране остротата на изображението   



Към -

Към +

Настройва остротата на изображението.

| | | |
|-------------------------------------|--------|---------------------------------|
| <input type="checkbox"/> | + (□) | Към +: Изостря изображението. |
| <input checked="" type="checkbox"/> | Normal | |
| <input type="checkbox"/> | - (□) | Към -: Омекотява изображението. |

 (Настройки): Промяна на настройките   

Вижте стр. 53.

Настройките по подразбиране са отбелязани с .

(Папка): Избор на папка за наблюдаване на изображения

Избира папка, съдържаща изображението, което желаете да възпроизведате, когато използвате фотоапарата с “Memory Stick Duo”.

| | | |
|-------------------------------------|--------|---------------------------|
| <input type="checkbox"/> | OK | Вижте следната процедура. |
| <input checked="" type="checkbox"/> | Cancel | Отменя избора. |

① Изберете желаната папка, с помощта на --/-- на контролния бутон.

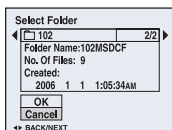

② Изберете [OK] с ▲; след това натиснете ●.

Относно папката

Фотоапаратът запазва изображения в определената папка за запис на “Memory Stick Duo”. Вие можете да промените папката или да създадете нова.

- За да създадете нова папка → [Create REC. Folder] (стр. 59)
- За да промените папката за запис на изображения → [Change REC. Folder] (стр. 60)
- Когато на “Memory Stick Duo” са създадени много папки, и когато първото и последното изображение в папката се извеждат, се извеждат следните индикатори.

: Преминва към предходната папка.

: Преминва към следваща папка.

: Преминва към предходна или следваща папка.

(Защита): Предпазване от инцидентно изтриване



Защитава изображения от случайно изтриване.

| | | |
|-------------------------------------|---|--------------------------------|
| <input checked="" type="checkbox"/> | Protect () | Вижте следната процедура. |
| <input type="checkbox"/> | Exit | Излиза от функцията за защита. |

За да защитите изображения в режим на единичен екран

① Изведете изображението, което желаете да защитите.







② Натиснете [MENU], за да изведете менюто.

- ③ Изберете  [Protect] с помощта на /▶ на контролния бутон; след това натиснете ●. Изображението е защитено и върху него се извежда индикаторът за защита .



- ④ За да защитите други изображения, изберете желаното изображение с помощта на /▶; след това натиснете ●.

За да защитите изображения в режим на индекс екран

- ① Натиснете  (индекс), за да изведете индексния екран.
- ② Натиснете [MENU], за да изведете менюто.
- ③ Изберете  [Protect] с помощта на /▶ на контролния бутон; след това натиснете ●.
- ④ Изберете [Select] с /▼; след това натиснете ●.
- ⑤ Изберете изображението, което желаете да бъде защитено с /▼/◀/▶; след това натиснете ●. На избраното изображение се извежда зеленият индикатор .

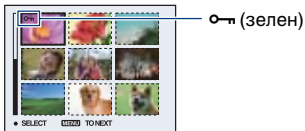

- ⑥ За да защитите и други изображения, повторете стъпка ⑤.
- ⑦ Натиснете MENU.
- ⑧ Изберете [OK] с помощта на ▶; след това натиснете ●. Индикаторът  става бял. Избраните изображения са защитени.

- За да защитите всички изображения в папката, изберете [All In This Folder] на стъпка ④ и натиснете ●. Изберете [On] с помощта на ▶; след това натиснете ●.

За да отмените защитата

В режим на единичен екран

Натиснете ● на стъпка ③ или ④ в “Защита на изображения в режим на единичен екран”.

В режим на индекс екран

- ① На стъпка ⑤ от “Защита на изображения в режим на индекс екран” изберете изображението, на което желаете да отмените защитата.
- ② Натиснете ●, за да оцветите индикатора  в сиво.
- ③ Повторете тази операция за всички изображения, на които желаете да отмените защитата.
- ④ Натиснете MENU, изберете [OK] с помощта на ▶ и след това натиснете ●.

За да освободите защитата на всички изображения в папката

Изберете [All In This Folder] на стъпка ④ от “Защита на изображения в режим на индекс екран” и натиснете ●. Изберете [Off] с помощта на ►, след това натиснете ●.

- Обърнете внимание, че форматирането на “Memory Stick Duo” изтрива всички данни, запазени върху носителя за запис, и изображенията не могат да бъдат възстановени.
- Възможно е защитата на изображенията да отнеме известно време.

DPOF: Прибавяне на марка за отпечатване



Прибавя  (поредност на отпечатване) знак към изображения, които желаете да отпечатате (стр. 91).

(Отпечатване): Отпечатване на изображения с помощта на принтер



Вижте стр. 87.

(Преместване): Възпроизвеждане на серия от изображения



- ① Натиснете бутон MENU, за да изведете менюто.
- ② Изберете  (Преместване) посредством ◀/▶ на контролния бутон, след това натиснете ●.

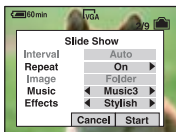

- ③ Изберете настройката, която искате посредством ▲/▼, след това изберете желаната настройка с ◀/▶.
- ④ Изберете [Start] посредством ▼/▶, след това натиснете ●.

Започва изреждането на кадри.

Ако не искате изреждането на кадри да започне веднага, натиснете [Cancel].

- Избраната настройка остава активна, докато настроите следващата.

Следните настройки са възможни

Настройките по подразбиране са отбелязани с .

| Ефекти | | |
|-------------------------------------|-----------|---|
| <input type="checkbox"/> | Simple | Обикновено изреждане на кадри, подходящо за голям брой сцени. |
| <input type="checkbox"/> | Nostalgic | Бавно изреждане на кадри, което пресъздава атмосферата на филм. |
| <input checked="" type="checkbox"/> | Stylish | Стилизирано изреждане на кадри със средно темпо. |
| <input type="checkbox"/> | Active | Изреждане на кадри с бързо темпо, подходящо за сцени с движение. |
| <input type="checkbox"/> | Normal | Основен начин за изреждане на кадри, който превключва изображението през определен интервал от време. |

- Когато са включени ефекти [Simple], [Nostalgic], [Stylish] или [Active],
 - Единствено неподвижните изображения се извеждат.
 - Когато изображенията са записани в режим Multi Burst, само първото изображение се извежда.
- По време на [Normal] изреждане на кадри не се възпроизвежда музика (зададена в положение [Off]). Можете да чуете звук от филм.

| Музика | | |
|---|---------|--|
| Всяка музика зависи от ефекта, който сте избрали. | | |
| <input type="checkbox"/> | Music 1 | Настройката по подразбиране за изреждане на кадри в режим [Simple]. |
| <input type="checkbox"/> | Music 2 | Настройката по подразбиране за изреждане на кадри в режим [Simple]. |
| <input checked="" type="checkbox"/> | Music 3 | Настройката по подразбиране за изреждане на кадри в режим [Stylish]. |
| <input type="checkbox"/> | Music 4 | Настройката по подразбиране за изреждане на кадри в режим [Active]. |
| <input type="checkbox"/> | Off | Настройка за изреждане на кадри в режим [Normal]. Няма достъпна музика. |

| Изображение | | |
|-------------------------------------|--------|--|
| <input checked="" type="checkbox"/> | Folder | Възпроизвежда всички изображения в избраната папка. |
| <input type="checkbox"/> | All | Възпроизвежда подред всички изображения, запазени на "Memory Stick Duo". |

| Повтаряне | | |
|-------------------------------------|-----|--|
| <input checked="" type="checkbox"/> | On | Възпроизвежда изображения в последователност. |
| <input type="checkbox"/> | Off | След като всички изображения бъдат възпроизведени, изреждането на кадри спира. |

| Интервал | | |
|-------------------------------------|--------|--|
| <input checked="" type="checkbox"/> | 3 sec | Задава интервала за изреждане на кадри в режим [Normal]. |
| <input type="checkbox"/> | 5 sec | |
| <input type="checkbox"/> | 10 sec | |
| <input type="checkbox"/> | 30 sec | |
| <input type="checkbox"/> | 1 min | |

| | | |
|-------------------------------------|--------|-------------------------------|
| <input type="checkbox"/> | Start | Започва изреждането на кадри. |
| <input checked="" type="checkbox"/> | Cancel | Отменя изреждането на кадри. |

За да прибавите/промените музикални файлове

Можете да прехвърляте желаната от Вас музика от аудио дискове или MP3 файлове, които да възпроизвеждате с Вашия фотоапарат по време на изреждане на кадри. Можете да прехвърлите музика чрез функцията [Download Music] в менюто  (Setup) като използвате приложения софтуер "Music Transfer", инсталиран на компютъра. За подробности вижте стр. 83 и 85.

- Можете да записвате максимум 4 музикални откъса на Вашия фотоапарат (четирите записани откъса (Music 1 - 4) могат да бъдат променени с такива по Ваш избор).
- Максималната дължина на всеки музикален файл за възпроизвеждане с фотоапарата е 180 секунди.
- Ако не можете да възпроизведете музикални файлове заради повреда в самия файл или друга повреда, изпълнете [Format Music] (стр. 62) и прехвърлете музиката отново.

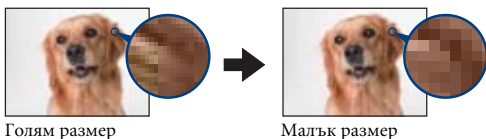
 (Оразмеряване): Промяна размера на записан образ

Можете да смените размера на записаните изображения (оразмеряване) и да записвате изображенията като нови файлове. Когато промяната на размера приключи, първоначалното изображение се запазва.

| | | |
|-------------------------------------|--------|--|
| <input type="checkbox"/> | 7M | За повече подробности относно указанията за избор на размер на изображение, вижте стр. 23. |
| <input type="checkbox"/> | 5M | |
| <input type="checkbox"/> | 3M | |
| <input type="checkbox"/> | 2M | |
| <input type="checkbox"/> | VGA | |
| <input checked="" type="checkbox"/> | Cancel | Отменя оразмеряването. |



- 1 Изведете изображението, на което желаете да промените размера.
 - 2 Натиснете [MENU], за да изведете менюто.
 - 3 Изберете  [Resize] с помощта на ◀/▶ на контролния бутон; след това натиснете ●.
 - 4 Изберете желания размер с ▲/▼; след това натиснете ●.
- Изображението с променен размер се записва като нов файл в папката за запис.

- За подробности относно [Image Size], вижте стр. 9.
- Не можете да промените размера на движещи се изображения или на Multi Burst изображения.
- Когато промените размера на изображение от малък в голям, качеството на изображението ще се влоши.
- Не можете да промените размера на изображение в размер 3:2 или 16:9.
- Когато промените размера на изображение с размер 3:2 или 16:9, в горната и долната част на изображението ще се появят черни ленти.

 (Въртене): Въртене на неподвижно изображение

Завърта неподвижното изображение.

| | |
|---|---|
|  | Завърта неподвижно изображение. Вижте следната процедура. |
| OK | Определя ротацията. Вижте следната процедура. |
| <input checked="" type="checkbox"/> Cancel | Отменя ротацията. |

- ① Изведете изображението, което желаете да завъртите.
- ② Натиснете [MENU], за да изведете менюто.
- ③ Изберете  [Rotate] с помощта на ◀▶ на контролния бутон; след това натиснете ●.
- ④ Изберете  с помощта на ▲; след това завъртете изображението с помощта на ◀▶.
- ⑤ Изберете [OK] с ▲▼; след това натиснете ●.

- Не можете да въртите защитени, движещи се и Multi Burst изображения.
- Възможно е да не сте в състояние да завъртите изображения, записани на друг фотоапарат.
- Когато гледате изображения на компютър, възможно е софтуерът, който използвате, да не възприеме информацията за въртенето им.

 (Разделяне): Разделяне на клипове

Протичане на клипа →

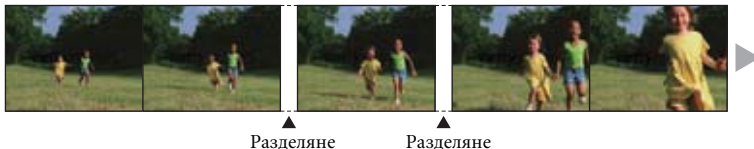

Можете да отрежете дадено движещо се изображение или да изтриете ненужни участъци от него. Този режим е препоръчителен, когато капацитетът на “Memory Stick Duo” или вградената памет не е достатъчен, или когато прибавяте движещи се изображения към електронната си поща.

- Обърнете внимание, че оригиналното движещо се изображение се изтрива, когато го отрежете и номерата прескачат. Също така, обърнете внимание, че не можете да възстановите файлове, след като веднъж сте ги отрязали.

| | |
|--|---------------------------|
| OK | Вижте следната процедура. |
| <input checked="" type="checkbox"/> Cancel | Отменя разделянето. |

Пример: Отрязване на движещо се изображение с номер 101_0002

Тази част описва пример на разделяне на движещо се изображение с номер 101_0002 и изтриването му в следната конфигурация.

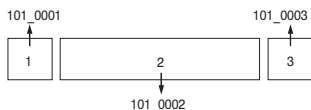
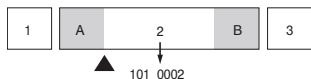
**1 Отделяне на сцена А.**

Разделяне

101_0002 се разделя на 101_0004 и 101_0005.

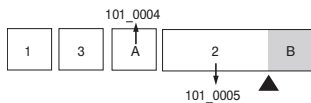
2 Отделяне на сцена В.

Разделяне

101_0005 се разделя на 101_0006 и 101_0007.

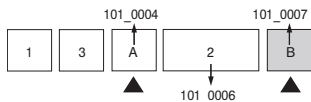
3 Изтриване на сцени А и В, ако са ненужни.

Изтриване

Изтриване

4 Остават само желаните сцени.**Процедура**

- ① Изведете движещото се изображение, което желаете да отрежете.
 - ② Натиснете [MENU], за да изведете менюто.
 - ③ Изберете [] (Divide) с помощта на ◀/▶ на контролния бутон; след това натиснете ●.
 - ④ Изберете [OK] с помощта на ▲; след това натиснете ●.
- Възпроизвеждането на движещото се изображение започва.

- ⑤ Натиснете ● в желаната точка за разделяне.



- Когато искате да настроите точката на разделяне, изберете [◀|||/||▶] (кадър напред/назад) и настройте точката на разделяне, използвайки ◀/▶.
- Ако желаете да промените точката на разделяне, изберете [Cancel]. Възпроизвеждането на движещото се изображение започва отново.

- ⑥ Изберете [OK] с помощта на ▲/▼ и натиснете ●.

- ⑦ Изберете [OK] с помощта на ▲; след това натиснете ●.

Движещото се изображение е отрязано.

- Отрязаните файлове, запазени в избраната папка за запис, след редактирането на движещо се изображение, се разпознават като последни и се наименуват с нови номера.
- Не можете да режете следните файлове.
 - Неподвижни изображения
 - Не достатъчно дълги файлове (по-къси от около 2 секунди)
 - Защитени файлове с движещи се изображения (стр. 45)

(Настройки): Промяна на настройките



Вижте стр. 53.

Отрязване: Завъртане на увеличено изображение



Записва увеличено изображение (стр. 27) като нов файл.

| | | |
|-------------------------------------|----------|---------------------------|
| <input type="checkbox"/> | Trimming | Вижте следната процедура. |
| <input checked="" type="checkbox"/> | Return | Отменя отрязването. |

- ① Натиснете MENU по време на увеличаване при възпроизвеждане, за да изведете менюто.

- ② Изберете [Trimming] с помощта на ► на контролния бутон; след това натиснете ●.

- ③ Изберете размер на изображението с помощта на ▲/▼; след това натиснете ●.

Изображението се записва и оригиналното изображение отново се извежда.

- Отрязаното изображение се записва като нов файл в избраната папка за запис и оригиналното изображение се запазва.
- Качеството на отрязаните изображения може да е по-лошо.
- Не можете да отрязвате изображение с размер 3:2 или 16:9.
- Не можете да отрязвате изображения, изведени чрез Бърз преглед.



Използване на настройките

Можете да промените настройката по подразбиране като използвате екрана с настройките.

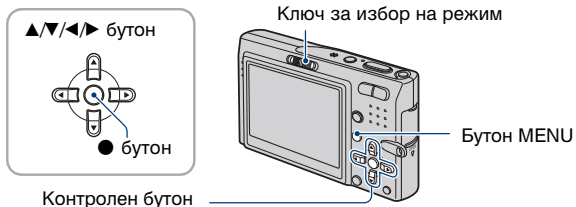

1 Натиснете MENU, за да изведете менюто.

2 След като натиснете ► на контролния бутон, изберете настройката (Setup); след това натиснете ► отново.

3 Натиснете ▲/▼/◀/▶ на контролния бутон, за да изберете опция, която желаете да настроите.

Рамката на избраната опция става жълта.

4 Натиснете ●, за да въведете настройка.

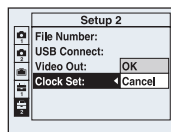

За да изключите (Setup) екрана, натиснете MENU.

За да се върнете към менюто от екрана (Setup), неколкократно натиснете ◀ на контролния бутон.

- Натиснете бутона на затвора наполовина, за да затворите (екрана с настройките) и да се върнете в режим на запис.

Когато менюто не е показано

Натиснете и задръжте бутона MENU, за да отворите (екрана с настройките).

За да отмените настройката (Setup)

Изберете [Cancel], ако се изведе; след това натиснете ● на контролния бутон. Ако не се изведе, изберете предишната настройка отново.

- Тази настройка се поддържа, дори когато захранването е изключено.

Настройките по подразбиране са маркирани с ✓.

AF режим

Избира режим на автоматично фокусиране.

| | | |
|---|----------------|---|
| ✓ | Single (S AF) | Регулира фокуса автоматично, когато натиснете наполовина и задържите бутона на затвора. Този режим е полезен за запис на статични обекти. |
| | Monitor (M AF) | Регулира фокуса автоматично преди да натиснете наполовина и задържите бутона на затвора. Този режим намалява времето, нужно за фокусиране. <ul style="list-style-type: none"> • Консумацията на заряд от батерията е по-голяма отколкото в режим [Single]. |

Цифров zoom

Избира режим на цифров zoom. Фотоапаратът увеличава изображението като използва оптичен zoom (до 3×). Когато скалата на увеличение надхвърли 3×, фотоапаратът използва или прецизен, или smart цифров zoom.

| | | |
|---|---|---|
| ✓ | Smart (Smart zoom) (SQ) | Увеличава изображението по цифров път без почти никакви смущения. Тази опция не работи когато размерът на изображението е зададен в положение [7M] или [3:2]. <ul style="list-style-type: none"> • Максималната скала на увеличение на smart zoom е показана в следващата таблица. |
| | Precision (Precision digital zoom) (PQ) | Увеличава размера на всички изображения до 6 пъти, но качеството на изображението се влошава. |
| | Off | Не използва функцията цифров zoom. |

Размер на изображението и максимална скала на увеличение, като използвате smart zoom.

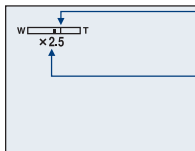

| Размер | Максимална скала на увеличение |
|--------|--------------------------------|
| 5M | Approx. 3.6× |
| 3M | Approx. 4.5× |
| 2M | Approx. 5.6× |
| VGA | Approx. 14× |
| 16:9 | Approx. 4.8× |

- Когато натиснете бутона zoom, индикаторът за скалата на увеличение се извежда както следва.



— Страната W на тази линия е областта за оптично увеличение, а страната T е за цифровото увеличение.

— Индикатор за скала на увеличение

- Максималната скала на увеличение на smart zoom/precision zoom включва и скалата на оптичния zoom.
- Рамката AF не се извежда, когато използвате цифровото увеличение. Индикаторът  или  мига, и функцията AF получава приоритет за обекти, разположени близо до центъра на обектива.
- Когато използвате Smart zoom, възможно е изображението на екрана да изглежда грубо. Въпреки това този феномен няма ефект върху записаното изображение.

Упътване за функциите

Когато работите с фотоапарата на дисплея се появяват инструкции на най-различни функции.

| | | |
|-------------------------------------|-----|---------------------------------------|
| <input checked="" type="checkbox"/> | On | Упътването за функциите се извежда |
| <input type="checkbox"/> | Off | Упътването за функциите не се извежда |

Намаляване на ефекта на червените очи



Намалява ефекта на червените очи, когато използвате светкавицата. Изборът се извършва преди записът да е започнал.







| | | |
|-------------------------------------|--|---|
| <input type="checkbox"/> | On () | Намалява ефекта на червените очи. <ul style="list-style-type: none"> • Светкавицата светва два или повече пъти преди записа. |
| <input checked="" type="checkbox"/> | Off | Не използва функцията за намаляване на ефекта на червените очи. |

- Придържайте фотоапарата здраво, за да предотвратите ефекта от вибрации. Това се налага, защото щракването на затвора отнема около 1 секунда. Не позволявайте на обекта да се движи.
- Намаляването на ефекта “червени очи” варира в зависимост от индивидуалните различия, разстоянието до обекта или дали обектът е погледнал към светкавицата в момента на снимане, което също може да намали ефекта от процеса.

AF илюминатор

AF илюминаторът е допълнителна светлина, която подпомага фокусирането на обекта в тъмна среда. AF илюминаторът автоматично излъчва червена светлина от момента, в който бутонът на затвора е натиснат наполовина, до момента, в който фокусирането стане. За това време на екрана се извежда индикаторът .

| | | |
|-------------------------------------|------|-----------------------------|
| <input checked="" type="checkbox"/> | Auto | Използва AF илюминатора. |
| <input type="checkbox"/> | Off | Не използва AF илюминатора. |

- Ако светлината от AF илюминатора не достига достатъчно ефективно до обекта или ако на обекта липсва контраст, възможно е фокус да не бъде постигнат. (Максималното препоръчителното разстояние е приблизително 2.4 m (zoom: W) и 2.3 m (zoom: T).)
- Фокусът се поддържа дотогава, докато светлината от илюминатора AF достигне обекта, дори ако светлината е малко в страни от центъра на обекта.
- Когато фокусното разстояние е зададено (стр. 35), илюминаторът AF не работи.
- AF рамката не се извежда. Индикаторът ,  или  мига и обектът, който се намира в средата, е с приоритет за фокусиране.
- Когато в режим избор на сцена сте избрали  (Режим здрач),  (Режим пейзаж),  (Режим висока скорост на затвора) или  (Режим фойерверки), AF илюминаторът няма да работи.
- AF илюминаторът е ярка светлина. Въпреки че няма проблеми с безопасността, при снимане не гледайте директно към AF илюминатора.

Автоматичен преглед

Извежда записаното изображение на екрана за приблизително 2 секунди, веднага след като сте записали изображението.

| | | |
|-------------------------------------|-----|--|
| <input checked="" type="checkbox"/> | On | Използва функцията автоматичен преглед. |
| <input type="checkbox"/> | Off | Не използва функцията автоматичен преглед. |



- Ако натиснете бутона на затвора наполовина по това време, записаното изображение изчезва от дисплея и Вие можете веднага да запишете следващото изображение.

Настройките по подразбиране са отбелязани с .

STEADY SHOT

Изберете режим на анти-замъгляване.

| | | |
|--|------------|--|
|  | Shooting | Включва функцията анти-замъгляване когато натиснете бутона на затвора докрай. |
| | Continuous | Функцията анти-замъгляване е винаги включена. Можете да стабилизирате изображенията дори когато увеличавате отдалечен обект. <ul style="list-style-type: none"> • Консумацията на батерията е по-голяма отколкото в режим [Shooting]. |

- Когато записвате движещи се изображения, функцията [Continuous] се включва дори когато сте избрали [Shooting].
- Можете изключите функцията анти-замъгляване като използвате бутона  (STEADY SHOT) когато  (Camera) не е зададена в положение [Auto]. (стр. 21)
- Възможно е функцията анти-замъгляване да не работи правилно в следните случаи.
 - Когато клагенето на фотоапарата е твърде силно.
 - Когато скоростта на затвора е бавна, например, снимате през нощта.

Internal Memory Tool *За подробности относно тази функция стр. 53*

(Вградената памет)

Тази опция не се извежда когато заредите “Memory Stick Duo” във фотоапарата.

Форматиране

Форматира вградената памет.

• Обърнете внимание, че форматирането необратимо изтрива всички данни във вградената памет, включително защитените изображения.

① Изберете [OK] с помощта на ▲ на контролния бутон; след това натиснете ●.

Извежда се съобщението “All data in internal memory will be erased Ready?” (Всички данни във вградената памет ще бъдат изтрини Потвърдете?).

② Изберете [OK] с помощта на ▲; след това натиснете ●.

Форматирането приключва.

За да отмените форматирането

Изберете [Cancel] в стъпка ① или ②, след това натиснете ●.

(Инструмент за Memory Stick)

Тази опция се извежда единствено когато заредите “Memory Stick Duo” във фотоапарата.

Форматиране

Форматира “Memory Stick Duo”. “Memory Stick Duo”, които се продават в търговската мрежа, са вече форматирани и готови за употреба.

• Обърнете внимание, че форматирането необратимо изтрива всички данни в “Memory Stick Duo”, включително защитените изображения.

- 1 Изберете [OK] с помощта на ▲ на контролния бутон, след това натиснете ●.
Извежда се съобщението “All data in Memory Stick will be erased Ready?” (“Всички данни в Memory Stick ще бъдат изтривани. Потвърдете?”).
- 2 Изберете [OK] с помощта на ▲; след това натиснете ●.
Форматирането приключва.

За да отмените форматирането

Изберете [Cancel] в стъпка ① или ②, след това натиснете ●.

Създаване на папка за запис

Създава папка в “Memory Stick Duo” за запис на изображения.

- 1 Изберете [OK] с помощта на ▲ на контролния бутон; след това натиснете ●.
Извежда се прозорецът за създаване на папка.



- 2 Изберете [OK] с помощта на ▲; след това натиснете ●.
Създадена е нова папка с пореден номер, който е с едно по-голям от най-големия номер и папката се превръща в папка за запис.

За да отмените създаването на папка

Изберете [Cancel] в стъпка ① или ②, след това натиснете ●.

- Когато не сте създали нова папка, папката, в която ще се съхраняват изображенията, е “101MSDCF”.
- Можете да създавате папки до “999MSDCF”.
- Новозаписаните изображения се запазват в новосъздадената папка, докато не създадете или изберете различна папка.
- След като веднъж сте създали нова папка, не можете да изтриете папката с фотоапарата. За да изтриете папка, използвайте компютър.
- В една папка могат да бъдат съхранени до 4,000 изображения. Когато капацитетът на папката е надхвърлен, автоматично се създава нова папка.
- За повече информация вижте “Имена на файлове и места за съхранението им” (стр. 76).

Промяна на папката за запис

Променя папката за запис, която използвате в момента.

- Изберете [OK] с помощта на ▲ на контролния бутон; след това натиснете ●.
Извежда се прозорецът за създаване на папка.

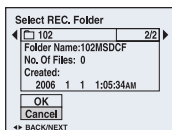

- Изберете желаната папка с помощта на ◀/▶, и изберете [OK] с помощта на ▲; след това натиснете ●.

За да отмените промяната на папка.

Изберете [Cancel] в стъпка ① или ②, след това натиснете ●.

- Не можете да избирате папка "100MSDCF" като папка за запис.
- Не можете да местите изображения в други папки.

Копиране

Копира всички изображения във вградената памет на “Memory Stick Duo”

- 1 Заредете “Memory Stick Duo” с капацитет 64 или повече МВ.
- 2 Изберете [OK] с помощта на ▲ на контролния бутон; след това натиснете ●.
Извежда се съобщението “All data in internal memory will be copied Ready?” (“Всички данни във вградената памет ще бъдат копирани. Потвърдете?”).
- 3 Изберете [OK] с помощта на ▲, след това натиснете ●.
Копирането започва.

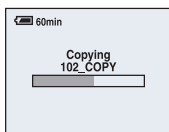

За да отмените копирането

Изберете [Cancel] в стъпка ② или ③, след това натиснете ●.

- Използвайте напълно зареден комплект батерии или променливотоковия адаптер (не е приложен). Ако се опитате да копирате файлове с изображения като използвате батерии с оставащ малък капацитет на заряда, възможно е батериите да се изтощат, което ще причини прекъсване на копирането и е възможна повреда на данните.
- Не можете да копирате отделни изображения.
- Оригиналните изображения се запазват във вградената памет дори след копирането. За да изтриете съдържанието на вградената памет, след копирането преместете “Memory Stick Duo”; след това изгълнете [Format] в  (Вградена памет) (стр. 58).
- Не можете да изберете, папка копирана на “Memory Stick Duo”.
- Знаците  (ред на отпечатване) не се копират когато копирате данни.





Настройките по подразбиране са отбелязани с .

Сваляне на музика

Свалете музиката, която ще се възпроизвежда при изреждането на кадри.
Вижте стр. 48, 83, и 85.

Форматиране на музика

Ако не можете да възпроизведете музикален файл за изреждането на кадри, той може да е повреден. Ако това се случи, извършете [Format Music].
Когато извършите [Format Music], всички музикални файлове ще бъдат изтрети. Активирайте функцията [Download Music] като използвате приложения софтуер “Music Transfer”.

- 1 Изберете [OK] посредством  на контролния бутон, след това натиснете . Извежда се съобщението “All data will be erased Ready?” (Всички данни ще бъдат изтрети. Потвърдете?).
- 2 Изберете [OK] посредством , след това натиснете .
Всички музикални файлове се изтриват.

За да отмените форматирането

Изберете [Cancel] в стъпка 1 или 2, след това натиснете .

Задно осветяване на LCD екрана

Избира осветеността на LCD екрана, когато използвате фотоапарата с комплект батерии.

| | | |
|-------------------------------------|--------|-----------|
| <input type="checkbox"/> | Bright | Осветява. |
| <input checked="" type="checkbox"/> | Normal | |

- Можете да промените настройките с помощта на бутона (Ключ за промяна на дисплея).
- Ако изберете [Bright], зарядът на батериите се изразходва по-бързо.

Звуков сигнал

Избира звуковия сигнал, който ще се извежда, когато работите с фотоапарата.

| | | |
|-------------------------------------|---------|---|
| <input type="checkbox"/> | Shutter | Включва звука от затвора, когато натиснете бутона на затвора. |
| <input checked="" type="checkbox"/> | On | Включва звуковия сигнал/звук от затвора, когато натиснете контролния бутон/натиснете бутона на затвора. |
| <input type="checkbox"/> | Off | Изключва звуковия сигнал/звук от затвора. |

Език

Избира езика, който ще се използва за извеждане на опциите в менюто, предупрежденията и съобщенията.

Инициализация

Връща настройката в настройка по подразбиране.

- ① Изберете [OK] с помощта на ▲ на контролния бутон; след това натиснете ●.
Извежда се съобщението “Initialize all settings Ready?” (“Всички настройки ще бъдат нулирани. Потвърдете?”).
- ② Изберете [OK] с помощта на ▲, след това натиснете ●.
Настройките се връщат в положенията им по подразбиране.

За да отмените нулирането

Изберете [Cancel] в стъпка ① или ②, след това натиснете ●.

- Уверете се, че захранването не е изключено, докато извършвате тази операция.

Настройките по подразбиране са отбелязани с .

Номер на файла

Избира метод за поставяне на номера на файловете на изображенията.

| | | |
|-------------------------------------|--------|--|
| <input checked="" type="checkbox"/> | Series | Номериращ файловете в последователност дори когато “Memory Stick Duo” е сменен или папката на запис е сменена. (Когато “Memory Stick Duo” бъде сменен и той съдържа файл, с номер по-голям от последния номериран, се поставя номер, с 1 по-голям от най-високия номер.) |
| | Reset | Започва от 0001 всеки път, когато папката се сменя. (Когато папката за запис съдържа файл, с едно по-голям от най-големия номер на файл, който се съдържа.) |

USB връзка

Избира USB режим, който ще бъде използван когато свържете фотоапарата към компютър или PictBridge-съвместим принтер посредством кабел за мулти употреба.

| | | |
|-------------------------------------|--------------|--|
| | PictBridge | Свържете фотоапарата към PictBridge-съвместим принтер (стр. 87). |
| | PTP | Когато зададете [PTP] (Picture Transfer Protocol) и фотоапаратът е свързан към компютър, изображенията в папката за запис, избрана от фотоапарата, се копират на компютъра. (Съвместим с Windows XP и Mac OS X.) |
| | Mass Storage | Установява връзка между фотоапарата и компютър или друго USB устройство (стр. 72). |
| <input checked="" type="checkbox"/> | Auto | <p>Фотоапаратът автоматично разпознава и задава връзка с компютъра или PictBridge-съвместим принтер (стр. 72 и 87).</p> <ul style="list-style-type: none"> • Ако фотоапаратът и PictBridge-съвместимият принтер не могат да бъдат свързани, когато сте задали в положение [Auto], сменете настройката в положение [PictBridge]. • Ако фотоапаратът и компютърът или друго USB устройство не могат да бъдат свързани, когато сте задали в положение [Auto], променете настройката в положение [Mass Storage]. |









Видео изход

Задава видео изходния сигнал в зависимост от системата за цветна телевизия на свързаното оборудване. Различните държави и региони използват различни системи за цветна телевизия. Ако желаете да прегледате изображения на телевизионния екран, проверете стр. 67 за системите за цветна телевизия в държавата или региона, в който използвате фотоапарата.

| | |
|------|--|
| NTSC | Задава изходния видео сигнал в режим NTSC (например за Япония, САЩ). |
| PAL | Задава изходния видео сигнал в режим PAL (например за Европа). |

Свервяване на часовника

Задава датата и часа.

- ① Изберете [OK] с помощта на  на контролния бутон и натиснете .
- ② Изберете датата на дисплея с , след това натиснете .
- ③ Изберете всяка настройка с  и настройте цифрови стойности посредством , след това натиснете .
- ④ Изберете [OK] с помощта на  и натиснете .

За да отмените свервяването на часовника.

Изберете [Cancel], след това натиснете .



Преглед на изображения на телевизионния екран

Вие можете да прегледате изображения на телевизионния екран като свържете фотоапарата към телевизор.

Изключете фотоапарата и телевизора преди да осъществите свързване.

1 Свържете фотоапарата към телевизора.

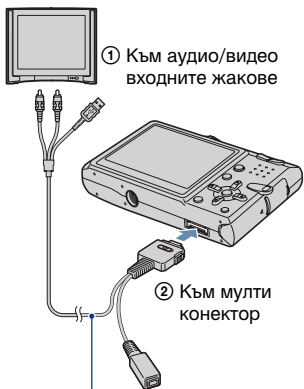

Кабел за терминал за мулти употреба

- Поставете фотоапарата с екрана нагоре.
- Ако Вашият телевизор притежава стерео входни жакове, свържете аудио накрайника (черен) на кабела за терминала за мулти употреба към левия входен аудио жак.

2 Задайте ключа на кабела за терминала за мулти употреба в положение „TV“.



3 Включете захранването на телевизора и задайте TV/Video ключа на телевизора в позиция „video“.

- За подробности се обърнете към ръководството за експлоатация, приложено към телевизора.

4 Задайте ключа за избор на режим в положение и включете фотоапарата.

Ключ за избор на режим

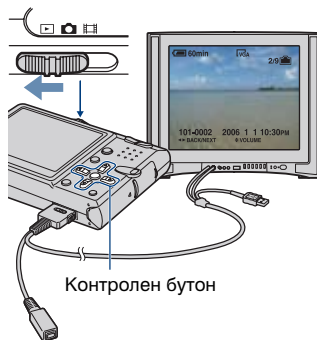

Изображенията, записани с Вашия фотоапарат, се извеждат на телевизионния екран.

Натиснете  на контролния бутон, за да изберете желаното изображение.

- Когато ключа на кабела за мултифункционалния терминал е в настройка "TV", изображенията не се извеждат на екрана на фотоапарата.
- Когато използвате Вашия фотоапарат в чужбина, може да се наложи да превключите изходния видео сигнал така, че да съпада с този на Вашата телевизионна система (стр. 65).

Относно системите за цветна телевизия

Ако желаете да гледате изображения на телевизионен екран, Ви е необходим телевизор с входен видео жак и кабел за терминала за мулти употреба.

Системата за цветна телевизия трябва да бъде същата като тази на Вашия цифров фотоапарат. Проверете следния списък за системите за цветна телевизия за областите и държавите, в които се използва фотоапарата.

Система NTSC

Бахамски о-ви, Боливия, Канада, Централна Америка, Чили, Колумбия, Еквадор, Ямайка, Япония, Корея, Мексико, Перу, Суринам, Тайван, Филипините, САЩ, Венецуела и др.

Система PAL

Австралия, Австрия, Белгия, Китай, Чехия, Дания, Финландия, Германия, Холандия, Хонконг, Унгария, Италия, Кувейт, Малайзия, Нова Зеландия, Норвегия, Полша, Португалия, Сингапур, Словакия, Испания, Швеция, Швейцария, Тайланд, Великобритания и др.

Система PAL-M

Бразилия

Система PAL-N

Аржентина, Парагвай, Уругвай

Система SECAM

България, Франция, Гвиана, Иран, Ирак, Монако, Русия, Украйна и др.



Работа с компютри с операционна система Windows

За подробности относно работата с компютри с операционна система на Macintosh, вижте “Използване на Macintosh компютри” (стр. 84)

Тази секция обяснява използването на операционна система с английско меню.



Първо инсталирайте приложения софтуер. (стр. 70)



Копиране на изображения на вашия компютър (стр. 71)



- Преглед на изображения на вашия компютър

Преглед на изображения с помощта на „Picture Motion Browser“ и „Music Transfer“ (стр. 79, 83)



- Преглед на изображения, запазени на вашия компютър
- Преглед на изображения сортирани по дати
- Кorigиране на изображения
- Добавяне/промяна на музикални файлове посредством „Music Transfer“



- Отпечатване на изображения

Препоръчителна компютърна среда

Следната среда е препоръчителна за компютри, свързани към фотоапарата.

Препоръчителна компютърна среда за копиране на изображения

OS (предварително инсталирана):

Microsoft Windows 2000 Professional, Windows Millennium Edition, Windows XP Home Edition или Windows XP Professional.

- Операциите не са гарантирани, ако средата е обновена до някоя от споменатите операционни системи.

Конектор USB: трябва да има по стандарт.

Препоръчителна среда за използване на „Picture Motion Browser“ и „Music Transfer“

OS (предварително инсталирана):

Microsoft Windows 2000 Professional, Windows Millennium Edition, Windows XP Home Edition или Windows XP Professional.

Звукова карта: 16-битова стерео звукова карта с колони

Процесор/Памет: Pentium III 500 MHz или по-бърз, 128 или повече MB RAM (Препоръчително: Pentium III 800 MHz или по-бърз, 256 или повече MB RAM)

Харддиск: Пространство на диска, необходимо за инсталацията—200 MB или повече.

Дисплей: Резолюция на дисплея: 1024×768 точки или повече цветове, High Color (16-битов цвят) или повече

- Този софтуер е съвместим с технологията DirectX. Може да се наложи инсталиране на DirectX.

Забележки за свързване на фотоапарата с компютър

- Операциите не са гарантирани за всички препоръчителни операционни среди, споменати по-горе.
- Ако свържете две или повече USB устройства към един и същи компютър едновременно, някое от устройствата, включително вашият фотоапарат, може да не работи, в зависимост от вида на USB устройството.
- Операциите не са гарантирани, когато използвате USB хъб.
- Този фотоапарат е съвместим с High Speed USB (USB 2.0).
Използването на USB 2.0 (високоскоростни) съвместими компютърни среди, ви позволява по-бърз трансфер, защото този фотоапарат е съвместим с High Speed USB (USB 2.0 съвместим).
- Съществуват три начина да направите USB връзка – , [Auto] (настройка по подразбиране), [Mass Storage] и [PTP] режим. Тази глава описва режимите [Auto] и [Mass Storage] като пример. За подробности относно [PTP], вижте стр. 64.
- Връзката между фотоапарата и компютъра може да не се възстанови по едно и също време след излизане от режим Suspend или Sleep.

Техническата поддръжка

Допълнителна информация за това устройство, както и отговори на често задавани от потребители въпроси можете да откриете на страницата на Sony за подкрепа на потребителите. <http://www.sony.net/> и <http://www.sony.bg/>

Инсталиране на приложения софтуер

Можете да инсталирате приложения софтуерс помощта на следната процедура.

- Когато използвате Windows 2000/Me, не свързвайте фотоапарата към телевизора преди инсталация.
- В Windows 2000/XP, влезте в системата като Администратор.
- Когато приложения софтуер е инсталиран, USB драйверът се инсталира автоматично.

1 Включете компютъра си и поставете приложения CD-ROM в CD-ROM устройството.

Появява се екран с меню за инсталация.



- Ако не се появи, щракнете два пъти върху (My Computer) →  (SONYPICTUTIL).

2 Щракнете върху [Install].

Появява се екран избор на настройките на езика.

3 Изберете желания език и след това щракнете върху [Next].

Появява се екран с искане за потвърждение на съгласието Ви.

Прочетете текста внимателно. Ако не сте съгласни с условията, щракнете върху радиобутона до [Потвърждавам съгласието си с условията] и след това щракнете върху [Next].

4 Следвайте инструкциите на екрана, за да довършите инсталацията.

Когато се появи съобщението за потвърждение за рестартирането на компютъра, рестартирайте компютъра си, следвайки инструкциите на екрана.

- DirectX може да бъде инсталиран, независимо от вашата компютърна среда.

5 Отстранете CD-ROM-а след като сте завършили инсталацията.

След като сте инсталирали софтуера, на десктопа се появява иконка за регистрация на уебстраницата на клиента.

След като се регистрирате на уебстраницата, можете да получавате сигурна и надеждна помощ. <http://www.sony.net/registration/di>

Копиране на изображения на вашия компютър

Тази секция описва процеса като за пример е използван компютър с Windows среда. Можете да копирате изображения от фотоапарата на компютър както следва.

За компютри с „Memory Stick“ гнездо

Извадете „Memory Stick Duo“ от фотоапарата и го заредете в „Memory Stick Duo“ адаптер. Поставете „Memory Stick Duo“ адаптера в гнездото на компютъра, след това копирайте изображенията.

- Дори и когато използвате Windows 95/98/98 SecondEdition/NT можете да копирате изображения като поставите „Memory Stick Duo“ в Memory Stick гнездото на вашия компютър.
- Ако „Memory Stick pro Duo“ не се разпознава, вижте стр.98.

За компютри без „Memory Stick“ гнездо

Следвайте стъпки от 1 до 4 на стр. 71 до 75, за да копирате изображения.

- Когато използвате Windows/Me, инсталирайте приложението софтуер преди да продължите. При Windows XP не е нужна инсталация.
- Екраните, показвани на екрана в тази секция са примери за копиране на изображения от „Memory Stick Duo“

За Windows 95/98/98 SecondEdition/NT

Този фотоапарат не е съвместим с тези версии на Windows операционна система. Когато използвате компютър без Memory Stick гнездо, използвайте Memory Stick Reader/Writer (не е приложен), за да копирате изображения от „Memory Stick Duo“ на вашия компютър. За да копирате изображения от вградената памет на компютъра Ви, копирайте първо изображенията на „Memory Stick Duo“, а след това ги прехвърлете на компютъра си.

Стъпка 1: Подготовка на фотоапарата и компютъра

1 Заредете „Memory Stick Duo“, съдържащ изображенията във фотоапарата.

- Когато копирате изображения от вградената памет, тази стъпка не е нужна.

2 Заредете във фотоапарата батерии с достатъчен заряд или свържете фотоапарата към мрежата от 220 V с помощта на променливотоковия адаптер (не е приложен).

- Когато копирате изображения на вашия компютър и използвате заряд от батериите, копирането може да пропадне или данните да се повредят, ако заряда на батериите свърши.

3 Натиснете , за да включите фотоапарата и компютъра.

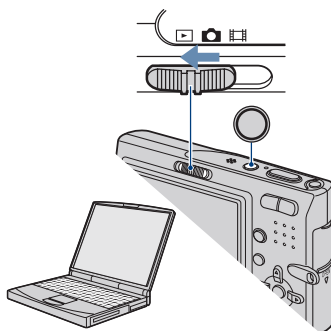

Стъпка 2: Свързване на фотоапарата с компютъра

1 Към USB жака

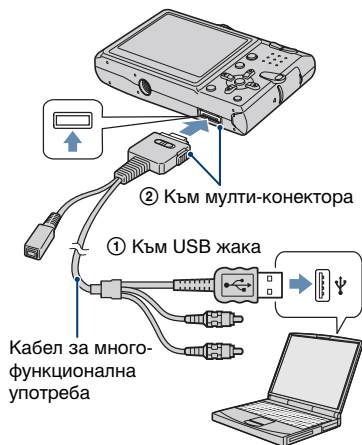

2 Към мулти-конектора



- Когато използвате Windows XP, прозорецът AutoPlay wizard автоматично се появява на десктопа.

На екрана на вашия фотоапарат се появява “USB Mode Mass Storage”.

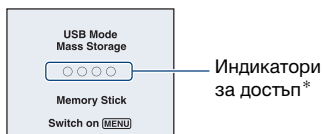

Когато свържете фотоапарата чрез USB кабела за първи път, вашият компютър автоматично стартира използваната програма, за да разпознае фотоапарата. Изчакайте известно време.

* По време на комуникация, индикаторите за достъп стават червени. Не работете с компютъра, докато индикаторите не станат бели.

- Ако “USB Mode Mass Storage” не се появи, задайте [USB Connect] в положение [Mass Storage]. (стр. 64)
- Когато софтуерът (приложен) е инсталиран, екранът [Import Images] (стр. 79) може да се появи. В този случай можете да въведете изображенията директно като използвате “Picture Motion Browser”.

Стъпка 3-А: Копиране на изображения на компютър

XP

- За Windows 2000/Me, следвайте процедурата, обяснена в “Стъпка 3-Б: “Копиране на изображения на компютър” на стр. 74.
- За Windows XP, когато насочвания екран не се появи автоматично, следвайте процедурата обяснена в “Стъпка 3-Б: “Копиране на изображения на компютър” на стр. 74.

Тази част описва като пример копиране на изображения в папката “My Documents”.

- 1** След като направите USB връзка на стъпка 2, щракнете върху прозореца [Copy pictures to a folder on my computer using Microsoft Scanner and Camera Wizard], след това щракнете върху [OK].

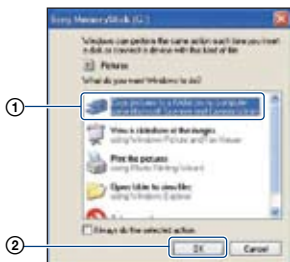

Появява се прозорецът “Scanner and Camera Wizard”.

- 2** Щракнете върху [Next].

Изображенията, запазени на “Memory Stick Duo”, се извеждат.

- Ако във фотоапарата няма зареден “Memory Stick Duo”, появяват се изображенията във вградената памет.

- 3** Щракнете, за да премахнете „човката“ пред изображенията, които не искате да копирате на вашия компютър, след което натиснете [Next].



Появява се прозорецът “Picture Name and Destination”.

- 4** Определете имената на файловете за изображенията, които ще бъдат копирани, както и мястото, където искате да бъдат копирани, след което натиснете [Next].

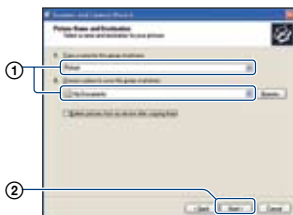

Копирането на изображенията започва. Когато копирането приключи, се появява прозорецът “Other Options”.

- Тази част описва като пример копиране на изображения в папката “My Documents”.

5 Изберете [Nothing. I'm finished working with these pictures], след което щракнете върху [Next].

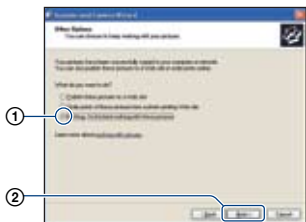

Прозорецът “Completing the Scanner and Camera Wizard” се появява.

6 Щракнете върху [Finish].

Прозорецът се затваря.

- За да продължите с копирането на други изображения, изключете кабела за многофункционална употреба (стр. 76) и отново го свържете. След това следвайте процедурата, описана в “Стъпка 2: Свързване на фотоапарата и вашия компютър” на стр. 72.

Стъпка 3-Б: Копиране на изображения на компютър

2000 | Me

- За Windows XP, следвайте процедурата обяснена в “Стъпка 3-А: “Копиране на изображения на компютър” на стр. 72.

Тази част описва като пример копиране на изображения в папката “My Documents”.

1 Щракнете два пъти върху [My Computer] → [Removable disk] → [DCIM].

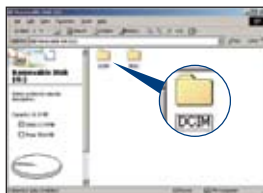

- Ако иконата “Removable disk” не се появява, вижте стр. 99.

2 Щракнете два пъти върху папката, в която са запазени изображенията, които желаете да копирате.

Щракнете с десния бутон върху файловете с изображения, за да изведете менюто, след това изберете [Сору] от падащото меню.

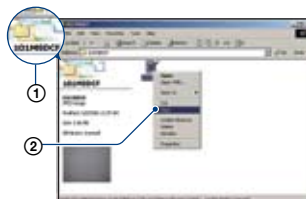

- За местата за съхранение на файлове с изображения, вижте стр. 76.

- 3** Щракнете два пъти върху папката [My Documents] и щракнете с десния бутон в прозореца „My Documents“, за да изведете менюто, след това изберете [Paste] от падащото меню.

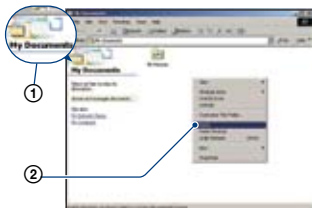

Файловете с изображения са копирани в папката “My documents”.

- Ако се опитвате да копирате изображение в папка, в която вече се съдържа файл със същото име, появява се съобщение за потвърждаване на презписа върху файла. Ако желаете да запишете новото изображение на мястото на старото, старият файл се изтрива.

За да копирате файл с изображение на компютъра, без да презаписвате върху стария, промените името на файла с каквото желаете. Въпреки това, обърнете внимание, че ако промените името на файла, е възможно да не успеете да го възпроизведете с вашия фотоапарат. (стр. 78)

Стъпка 4: Преглед на изображения на вашия компютър

Тази секция описва стъпките за преглед на изображенията в папката “My Documents”.

- 1** Щракнете върху [Start] → [My Documents].

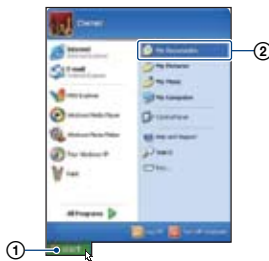

Папката “ My Documents” се отваря.

- Ако не използвате Windows XP, щракнете два пъти върху [My Documents] на десктопа.

- 2** Щракнете два пъти върху избрания файл с изображение

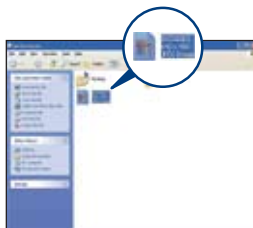

Изображението се извежда.

За да изтриете USB връзка

Извършете описаните долу процедури предварително, когато:

- Изключвате кабела за многофункционална употреба
- Изваждате “Memory Stick Duo”
- Зареждате “Memory Stick Duo”, след като копирате изображенията от вградената памет
- Изключвате фотоапарата

- 1 Щракнете два пъти върху  на лентата със задачи.



Щракнете два пъти тук

- 2 Щракнете върху  (Sony DSC) → [Stop].
- 3 Потвърдете устройството в потвърждаващия прозорец, след това щракнете върху [OK].
- 4 Щракнете върху [OK].
 - Стъпка 4 е ненужна за потребители на Windows XP.

Запазване на файлове с изображения и имена на файловете

Файловете с изображения, записани с вашия фотоапарат, са групирани като папки на “Memory Stick Duo”.

Пример: За потребители на Windows XP

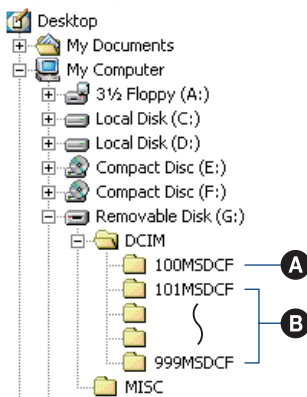

- A** Папка, съдържаща файлове на изображения, които са записани с фотоапарат без функция за създаване на папки.
- B** Папка, съдържаща файлове на изображения, които са записани с вашия фотоапарат. Когато не създавате папки, единствените папки са:
 - на “Memory Stick Duo”; само 101MSDCF”
 - във вградената памет; само “101_SONY”.
- Не можете да записвате изображения в папка “100MSDCF”. Изображенията в тази папка са налични само за преглед
- Не можете да записвате/възпроизвеждате изображения в папка “MSSONY”.

- Файловете с изображения се наименоват както следва. □□□□ е обозначение за номер от 0001 до 9999. Цифровите стойности на файл с движещо се изображение, записан в режим движещо се изображение и отговарящият му индексен файл с изображение са еднакви.
 - Файл с неподвижно изображение:
DSC0 □□□□.JPG
 - Файл с движещо се изображение:
MOV0 □□□□.MPG
 - Файлове с индексни изображения, записани в режим движещи се изображения:
MOV0 □□□□.THM
- За повече информации относно папките, вижте стр. 45 и 59.

Преглед на изображения, предварително копирани на компютър, с помощта на вашия фотоапарат (използване на „Memory Stick Duo“)

Тази част описва работа с компютър в Windows среда.

Когато файл с изображение, копиран на компютър, вече не е на “Memory Stick Duo”, можете да прегледате изображението отново на фотоапарата, като копирате файла с изображението от компютъра на “Memory Stick”.

- Ако не сте променяли имената на файловете, пропуснете стъпка 1.
- Възможно е да не успеете да прегледате изображението, в зависимост от размера му.
- Изображения, редактирани с компютър или записани с други фотоапарати, може да не се възпроизведат на фотоапарата.
- Ако не съществува папка, в която да запазите файла с изображение, създайте нова папка, след което копирайте файла с изображението (стр. 59).

1 Щракнете с десния бутон върху файла с изображение, след което щракнете върху [Rename]. Променете името на файла на „DSC0 □□□□„

Въведете номер от 0001 до 9999 за обозначението □□□□.

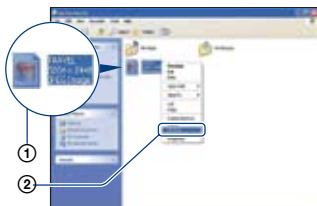

- Ако се появи съобщение за потвърждение на презапис, въведете различен номер на стъпка 1.
- Може да се появи разширение на файла, в зависимост от настройките на компютъра. Разширението на неподвижно изображение е “JPG”, а на движещо се изображение - “MPG”. Не променяйте разширението.

2 Копирайте файла с изображението в папка на „Memory Stick“ в следния ред.

- ① Щракнете с десния бутон върху файла с изображение, след това щракнете върху [Copy].
- ② Щракнете два пъти върху папката [Removable Disk] или [Sony Memory Stick] в [My Computer].
- ③ Щракнете с десния бутон върху папката [□□□MSDCF] в [DCIM], след това щракнете върху [Paste].
 - □□□ е обозначение за номер от 100 до 999.

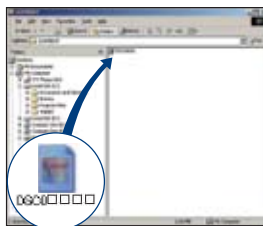

Използване на „Picture Motion Browser“ (приложен е в комплекта)

Можете повече от всякога да се възползвате от неподвижните и движещи се изображения, заснети с Вашия фотоапарат, като използвате приложения софтуер.

Тази част от упътването обобщава “Picture Motion Browser” и дава основни инструкции.

Преглед на „Picture Motion Browser“

С помощта на “Picture Motion Browser” можете да:

- Прехвърлите изображения заснети с фотоапарата Ви и да ги гледате на компютърния монитор.
- Подредите изображенията на компютъра в календар, за да можете да ги сортирате за преглед по дата на заснемане.
- Ретуширате, отпечатвате и изпращате неподвижни изображения прикачени към имейл, можете да промените датата им на заснемане и др.
- За повече подробности относно “Picture Motion Browser” погледнете във функция Help.

За да получите достъп до Help, щракнете върху [Start] → [Programs] (в Windows XP, [All Programs]) → [Sony Picture Utility] → [Help] → [Picture Motion Browser].

Стартиране и излизане от „Picture Motion Browser“

Стартиране на „Picture Motion Browser“

Щракнете два пъти върху  (Picture Motion Browser) иконката на десктопа. Или от меню Start: Щракнете върху [Start] → [Programs] (в Windows XP, [All Programs]) → [Sony Picture Utility] → [Help] → [Picture Motion Browser].

Излизане от „Picture Motion Browser“

Щракнете върху бутона  в горния десен ъгъл на екрана.

Основни инструкции

Следвайте тези стъпки, за да прехвърлите и прегледате изображения от фотоапарата.

Прехвърляне на изображения

1 Уверете се, че „Media Check Tool“* работи

Погледнете за иконката на  (Media Check Tool) на taskbara.

* “Media Check Tool” е програма, която автоматично засича и прехвърля изображения, когато е поставен “Memory Stick” или когато фотоапаратът е свързан с компютъра.

- Ако няма иконка : Щракнете [Start] → [Programs] (в Windows XP, [All Programs]) → [Sony Picture Utility] → [Help] → [Picture Motion Browser] → [Tools] → [Media Check Tool].

2 Свържете фотоапарата към компютъра си посредством кабела за многофункционална употреба.

След като фотоапаратът е автоматично засечен се появява екран [Import Images].



- Ако ще използвате входа за “Memory Stick”, обърнете се първо към стр. 71.
- В Windows XP ако се появи Autoplay Wizard, затворете го.

3 Пренасяне на изображения

За да започнете пренасянето на изображения, щракнете върху бутон [Import]

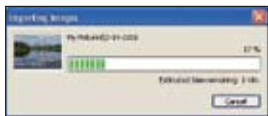

По първоначална настройка, изображенията се пренасят в папка създадена в “My Pictures”, която е именувана с датата, на която е създадена.

- За инструкции относно промяна на папката, в която се прехвърлят изображенията, обърнете се към стр. 82.

Преглед на изображения

1 Проверка на пренесени изображения

Когато пренасянето е завършено, “Picture Motion Browser” стартира. На екрана се появяват миниатюри на пренесените изображения.

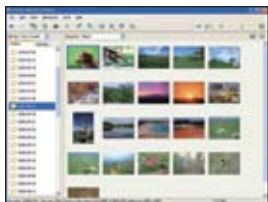

- Папка “My Pictures” е настроена като папка по подразбиране във “Viewed folders”.
- Можете да щракнете два пъти върху миниатюрата, за да видите самото изображение.

2 Преглед на изображенията в папка „Viewed folders“ сортирани в календар по дата на заснемане.

- ① Щракнете върху иконката на [Calendar]. Изплизват се годините на заснемане на изображенията.
- ② Щракнете върху годината. Изображенията заснети през тази година се показват, сортирани на календара по дата на заснемане.
- ③ За да наблюдавате изображенията сортирани по месец, щракнете върху желания месец. Показват се миниатюри на изображенията заснети през този месец.
- ④ За да наблюдавате изображения сортирани по време, щракнете върху желаната дата. Показват се миниатюри на изображенията заснети на тази дата, сортирани по час на заснемане.

Екран за показване на годината

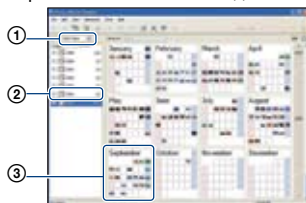

Екран за показване на месеца

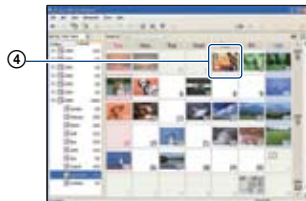

Екран за показване на часа

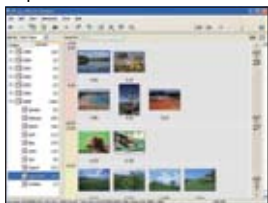

- За да видите списък на изображенията от определена година или месец, щракнете върху периода отляво на екрана.

- За да спрете прегледа на изображения, щракнете върху бутон  в левия долен край на екрана.
-

3 Показване на индивидуални изображения

На екрана за показване на часа, щракнете два пъти върху миниатюрата, за да се покаже самото изображение в отделен прозорец.



- Можете да коригирате дадено изображение като щракнете върху бутон .

Показване на изображение в режим цял екран

За да наблюдавате преглед на изображенията едно след друго в режим цял екран, щракнете върху бутон .



- За да възпроизведате или направите пауза в прегледа на изображения, щракнете върху бутон  в левия долен край на екрана.

Други функции

Подготовка за преглед на изображения съхранени на компютъра

За да прегледате тези изображения, регистрирайте папка, която съдържа изображенията като една от папките “Viewed folders”.

1 Щракнете върху основния екран или изберете [Register Folders to View] от меню [File].

Показва се екранът с настройките за “Viewed folders”.



2 Уточнете папката с изображения за въвеждане, за да регистрирате съответната папка като „Viewed folders“.

3 Щракнете [OK].

Информацията за изображенията е регистрирана в базата данни.

- Регистрират се и всички папки, съдържащи се в папка “Viewed Folder”.

Промяна на папката с изображения за пренасяне

За да промените папката с изображения за пренасяне, отидете на екран “Import Settings” (настройки за пренасяне).

1 Изберете [Import Settings] → [Location for Imported Images] от меню [File].

Появява се екран „Location for Imported Images“.



2 Изберете “Folder to be Imported”

- Можете да уточните „Folder to be Imported” от папките регистрирани във “Viewed Folders”.

Допълване на информацията по регистрацията на изображение

За да допълните информацията по регистрацията на изображение, изберете [Update Database] от меню [Tools].

- Допълването на базата данни може да отнеме известно време.
- Ако преименувате файлове с изображения от “Viewed folders”, те не могат ад бъдат наблюдавани с помощта на този софтуер. В този случай допълнете базата данни.

За да деинсталирате „Picture Motion Browser“

- 1 Щракнете върху [Start] → [Control Panel] (в Windows 2000/Me, [Start] → [Settings] → [Control Panel]), след това щракнете два пъти върху [Add or Remove Programs],
- 2 Изберете [Sony Picture Utility], след това щракнете върху [Remove], (За Windows 2000/Me: щракнете два пъти върху [Change/Remove]), за да извършите деинсталирането.

Използване на „Music Transfer“ (приложен в комплекта)

Можете да промените фабрично заложените музикални файлове с други музикални файлове с помощта на “Music Transfer”, записан на приложения CD-ROM. Можете да изтривате и добавяте отново тези файлове когато пожелаете.

Добавяне/промяна на музикални файлове посредством „Music Transfer“

Музикалните формати, които можете да трансферирате посредством “Music Transfer” са изброени по-долу:

- MP3 файлове записани на вашия компютър
- Музика от аудио дискове
- Предварително записана музика на фотоапарата Ви

1 Натиснете MENU, за да изведете менюто

2 Изберете  (настройки) посредством ► на контролния бутон

3 Изберете  (Setup1) посредством ▲/▼ на контролния бутон, след това изберете [Download Music] с помощта на ▲/▼.

4 Изберете [OK] посредством ►/▲, натиснете ●.

Появява се съобщението “Connect to PC”.

5 Свържете фотоапарата си към компютър посредством USB.

6 Стартирайте „Music Transfer“.

7 Следвайте инструкциите на екрана, за да добавите/промените музикални файлове.

- За да възстановите фабрично инсталираната музика на вашия фотоапарат:

① Извършете [Format Music] (стр. 62)

② Извършете [Restore defaults] в “Music Transfer”.

Всички музикални файлове се връщат към фабрично зададените, а [Music] в меню [Slide] е в настройка [Off].

③ Изберете подходящ музикален файл за ефект при изреждането на кадри (стр. 47) Можете да нулирате музикалните файлове, като останат само фабрично зададените с помощта на [Initialize] (стр. 63), но останалите настройки също ще бъдат нулирани.

- За подробности относно “Music Transfer”, потърсете информацията относно “Music Transfer” в интернет мрежата.

Използване на Macintosh компютри

Можете да копирате изображения на вашия компютър.

- “Picture Motion Browser” не е съвместим с Macintosh компютри.

Препоръчителна компютърна среда

Следната среда е препоръчителна за компютър, свързан с фотоапарата Ви.

Препоръчителна среда за копиране на изображения

OS (предварително инсталирана): Mac OS 9.1, 9.2 или Mac OS X (v 10.1 до 10.4)

USB жак: Трябва да има по стандарт.

Препоръчителна среда за използване на „Music Transfer“

OS (предварително инсталирана): Mac OS X (v 10.3 до 10.4)

CPU: iMac, eMac, iBook, PowerBook, Power Mac G3/G4/G5 серия, Mac mini

Memory: 64 MB или повече (128 MB или повече е препоръчителна)

Харддиск: Минимално място изисквано за инсталация – около 250 MB.

Забележки за свързване на фотоапарата с компютър

- Операциите не са гарантирани за всички препоръчителни операционни среди, споменати по-горе.
- Ако свържете две или повече USB устройства към един и същи компютър едновременно, някои от устройствата, включително вашият фотоапарат, може да не работи, в зависимост от вида на USB устройството.
- Операциите не са гарантирани, когато използвате USB хъб.
- Употребата с USB 2.0 (високоскоростни) съвместими компютърни среди, ви позволява по-бърз трансфер, защото този фотоапарат е съвместим с High Speed USB (USB 2.0 съвместим).

- Съществуват три начина да направите USB връзка с компютър – [Auto] (настройка по подразбиране), [Mass Storage] и [PTP] режим. В тази част са описани режими [Auto] и [Mass Storage] като примери. За подробности относно [PTP], вижте стр. 64.
- Когато компютърът се пуска с “Suspend or sleep mode”, връзката между фотоапарата и вашия компютър може да не се възстанови.

Копиране и преглед на изображения на компютър

1 Подгответе фотоапарата и Macintosh компютъра.

Извършете същата процедура като описаната в “Стъпка 2: Подготовка на фотоапарата и компютъра” на стр. 71.

2 Свържете кабела за многофункционална употреба.

Извършете същата процедура като описаната в “Стъпка 2: Свързване на фотоапарата и компютъра” на стр. 72.

3 Копиране на файлове с изображения на Macintosh компютър.

- ① Щракнете два пъти върху новоразкознатото устройство → [DCIM] → папката, в която са запазени изображенията, които желаете да копирате.
 - ② Щракнете и изтеглете файловете с изображенията към иконката на твърдия диск. Изображенията се копират върху вашия твърд диск.
- За повече информация относно местата за съхранение на изображенията и имената на файловете, вижте стр. 7.

4 Преглед на изображенията на вашия компютър

Щракнете два пъти върху иконката на твърдия диск → желаниа от вас файл с изображение в папката, съдържаща копираните файлове, за да го отворите.

За да изтриете USB връзка

Извършете описаните долу процедури предварително, когато:

- Изключвате кабела за многофункционална употреба
- Изваждате “Memory Stick Duo”
- Зареждате “Memory Stick Duo”, след като копирате изображенията от вградената памет
- Изключвате фотоапарата

Изгледете и поставете иконката на драйверът или на „Memory Stick Duo“ в иконка „Trash“.

Фотоапаратът не е включен вече към компютъра.

Добавяне/промяна на музикални файлове посредством „Music Transfer“

Можете да променяте музикални файлове, които са фабрично зададени с желани от вас музикалните файлове. Също така можете да изтривате или добавяте тези файлове, когато пожелаете.

Музикалните формати, които можете да трансферирате посредством “Music Transfer” са изброени по-долу:

- MP3 файлове записани на вашия компютър
- Музика от аудио дискове
- Предварително записана музика на фотоапарата Ви

За да инсталирате „Music Transfer“

- Затворете всички други прозорци преди да започнете инсталацията
- За да инсталирате трябва да сте със статут на Администратор

- ① Включете вашия Macintosh компютър и поставете приложениа CD-ROM в CD-ROM устройството.
- ② Щракнете два пъти върху  (SONYPICTUTIL).
- ③ Щракнете два пъти върху [Musictransfer.pkg] в [MAC] папка.

Инсталацията на софтуера започва.

За да добавите/промените музикалните файлове с помощта на “Music Transfer” на стр. 83.

Техническата поддръжка

Допълнителна информация за това устройство, както и отговори на често задавани от потребители въпроси можете да откриете на страницата на Sony за подкрепа на потребителите. <http://www.sony.net/>



Как да отпечатвате неподвижни изображения

Когато отпечатвате изображения, записани в режим [16:9 (HDTV)], възможно е двата края да бъдат отрязани; затова се уверете, че преди да отпечатате изображението сте го проверили (стр. 101).

Директно отпечатване като използвате PictBridge-съвместим принтер (стр. 87)



Можете да отпечатвате изображения като свържете фотоапарата директно към PictBridge-съвместим принтер.

Директно отпечатване като използвате „Memory Stick“-съвместим принтер



Можете да отпечатвате изображения с “Memory Stick”-съвместим принтер. За подробности вижте ръководството за експлоатация, приложено към принтера.

Отпечатване с помощта на компютър



Можете да копирате изображения на компютър като използвате приложения софтуер “PicturePackage” и да отпечатвате изображения.

Отпечатване в магазин (стр. 91)

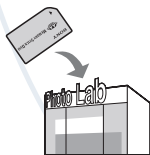

Можете да занесете “Memory Stick Duo”, съдържащ изображения, записани с Вашия фотоапарат в магазин за отпечатване на снимки. Можете предварително да маркирате изображения, които желаете да бъдат отпечатани, със знак  (ред на отпечатване).

Директно отпечатване на неподвижни изображения като използвате PictBridge-съвместим принтер

Дори и да нямате компютър, Вие лесно можете да отпечатвате изображения, записани с Вашия фотоапарат, като свържете фотоапарата с PictBridge-съвместим принтер.

PictBridge

- “PictBridge” се основава на CIPA стандарта. (CIPA: Camera & Imaging Products Association - Асоциация на фото и оптични продукти)

В режим на единичен екран

Можете да отпечатате едно изображения на лист хартия



В индекс режим

Можете да отпечатате няколко изображения с намален размер на лист хартия. Можете да отпечатате поредица от еднакви изображения (1) или различни изображения (2).

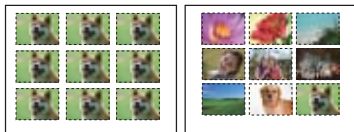

- Възможно е функцията за индекс-печат да не работи в зависимост от принтера.
- Количеството изображения, които могат да бъдат отпечатани като индекс-изображения, се различава в зависимост от принтера.
- Не можете да отпечатвате движещи.
- Ако индикаторът  мига на екрана на Вашия фотоапарат за около 5 секунди (индикация за грешка), проверете свързания принтер.

Стъпка 1: Подготовка на фотоапарата

Подгответе фотоапарата за свързване с принтер, посредством кабела за терминала за мулти употреба. Когато свързвате фотоапарата към принтер, който се разпознава, когато [USB Connect] е зададен в положение [Auto], “Стъпка 1” не е нужна.

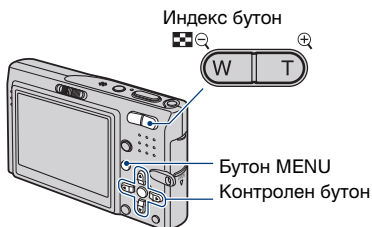

- Препоръчваме Ви да използвате напълно зареден комплект батерии или променливотоковия адаптер (не е приложен), за да предотвратите изключване на захранването по средата на отпечатването.

1 Натиснете [MENU], за да изведете менюто.

2 Натиснете  на контролния бутон, за да изберете  (Setup).

3 Изберете  (Setup2) с , след това изберете [USB Connect] с /.

4 Изберете [PictBridge] с , след това натиснете .

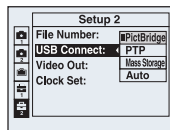

USB режимът е зададен.

Стъпка 2: Свързване на фотоапарата с принтер

1 Свържете фотоапарата към принтера.

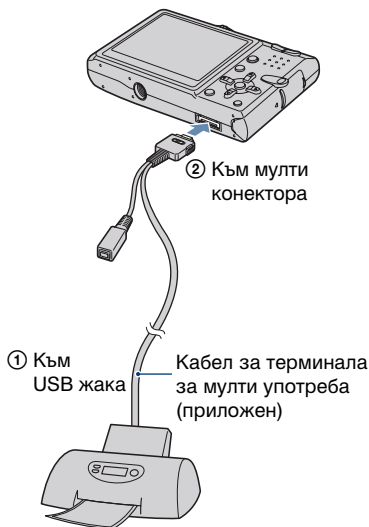

2 Задайте ключа на приложения кабел за терминала за мулти употреба в положение „CAMERA“.



3 Включете фотоапарата и принтера.

След като връзката е осъществена, на екрана се появява обозначението .



Фотоапаратът преминава в режим на възпроизвеждане; след това записаното изображение и менюто за отпечатване се извеждат на екрана.

Стъпка 3: Отпечатване на изображения

Независимо от позицията на ключа за избор на режим, менюто за отпечатване се извежда когато завършите Стъпка 2.

1 Изберете желанния метод на отпечатване с ▲/▼ на контролния бутон; след това натиснете ●.

[All In This Folder]

Отпечатва всички изображения в папката.

[DPOF Image]

Отпечатва всички изображения, маркирани със знак  (ред на отпечатване) (стр. 91) независимо от изведеното изображение.

[Select]

Избира изображения и ги отпечатва.

1 Изберете изображението, което желаете да отпечатате, с помощта на ◀/▶, след това натиснете ●.

На избраното изображение се извежда знакът ✓.

• За да изберете други изображения, повторете процедурата.

2 Изберете [Print] с ▼, след това натиснете ●.

[This Image]

Отпечатва изведеното изображение.

- Ако изберете [This Image] и зададете [Index] в положение [On] на стъпка 2, можете да отпечатвате комплект от еднакви изображения като индекс-изображение.

2 Изберете настройки за отпечатване с ▲/▼/◀/▶.

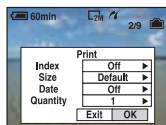

[Index]

Изберете [On], за да отпечатате като индекс-изображение.

[Size]

Изберете размера на хартията, на която ще отпечатвате.

[Date]

Изберете [Day&Time] или [Date], за да въведете датата и часа на изображенията.

- Когато изберете [Date], датата ще бъде въведена в реда, който сте избрали (стр. 65). Възможно е тази функция да не работи в зависимост от принтера.

[Quantity]

Когато [Index] е зададен в положение [Off]:

Изберете броя на на разпечатките, които желаете да направите на изображението. Изображението се отпечатва като единично изображение.

Когато [Index] е зададен в положение [On]:

Изберете броя на на разпечатките, които желаете да направите на индекс-изображението. Ако сте избрали [This image] на стъпка 1, изберете колко пъти да бъде наложено същото изображение едно до друго на един лист като индекс-изображение.

- Възможно е избраното количество изображения да не се побере на един лист в зависимост от броя на изображенията.

3 Изберете [OK] с помощта на ▼/▶; след това натиснете ●.

Изображението се отпечатва.

- Не изключвайте кабела за терминала за мулти употреба, докато на екрана има изведена индикация  (Не изключвайте кабела за терминала за мулти употреба).



Индикатор 



За да отпечатате други изображения

След стъпка 3 докоснете [Select] и желаното изображение с помощта на ▲/▼, след това изпълнете от стъпка 1.

За да отпечатвате в режим на индексен екран

Извършете “Стъпка 1: Подготовка на фотоапарата” (стр. 87) и “Стъпка 2: Свързване на фотоапарата с принтер” (стр. 88), след това продължете със следното.

Когато свържете фотоапарата с принтер се извежда менюто за отпечатване. Изберете [Cancel], за да изключите менюто за отпечатване; след това продължете както следва.

- 1 Натиснете  (индекс). Индексният екран се извежда.
- 2 Докоснете [MENU], за да изведете менюто.
- 3 Изберете  (отпечатване) с помощта на ▶, след това натиснете ●.
- 4 Изберете желания метод на отпечатване с помощта на ▲/▼ на контролния бутон, след това натиснете ●.

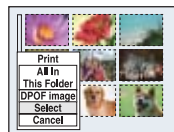

[Select]

Избира изображения и отпечатва всички избрани изображения..

Изберете изображението, което желаете да отпечатате с помощта на ▲/▼/◀/▶, след това натиснете ●, за да изведете знака ✓, (За да изберете други изображения, повторете процедурата.) След това натиснете MENU.

[DPOF Image]

Отпечатва всички изображения, маркирани със знак  (ред на отпечатване), независимо от изведеното изображение.

[All In This Folder]

Отпечатва всички изображения в папката.

- ⑤ Извършете стъпки 2 и 3 от “Стъпка 3: Отпечатване” (стр. 88).

Отпечатване във фото ателие

Можете да занесете “Memory Stick Duo”, съдържащ изображения, записани с вашия фотоапарат във фотоателие за отпечатване. Ако във фото ателието се поддържат услугите за отпечатване на фото изображения, съответстващи с DPOF, можете предварително да поставите знаци  (ред на отпечатване) на изображенията, които желаете да бъдат разпечатани. Така няма да се налага да ги избирате отново във фото ателието, където ще ги разпечатвате.

- Не можете да отпечатвате във фото ателие изображения, директно от въградената памет на фотоапарата. Копирайте изображенията на “Memory Stick Duo”, след което го занесете във фото ателието за отпечатване.

Какво е DPOF?

DPOF (Цифров формат за ред на отпечатване) е функция, която ви позволява да поставяте знаци  (ред на отпечатване) на изображения, които желаете да отпечатате по-късно.

- Можете също така да отпечатате изображенията, маркирани със знака  (ред на отпечатване), като използвате принтер, който е съвместим със стандарта DPOF (Цифров формат за ред на отпечатване) или като използвате PictBridge съвместим принтер.
- Не можете да поставяте знак за отпечатване на движещи се изображения.
- Можете да поставяте знак за отпечатване на изображения, записани в режим Multi Burst; всички кадри ще бъдат отпечатани на един лист, разделен на 16 части.

Когато носите Memory Stick Duo във фото ателие

- Консултирайте се със служителите във фото ателието, за да проверите какви видове “Memory Stick Duo” се поддържат.
- Когато отпечатвате във фото ателие, което не поддържа вашия вид “Memory Stick Duo”, копирайте изображенията на CD-R и др. и го занесете вместо “Memory Stick Duo”.
- Не забравяйте да занесете във фото ателието Memory Stick Duo адаптера, заедно с “Memory Stick Duo”.
- Уверете се, че сте съхранили данните си на друго място, преди да отпечатвате във фото ателие.
- Не можете да задавате броя разпечатки.
- Когато искате да наложите дати на изображения, консултирайте се с ателието, в което отпечатвате.

Поставяне на знак в режим на единичен екран

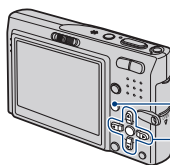

Бутон MENU

Контролен бутон



1 Изведете изображението, което желаете да отпечатате.

2 Натиснете MENU, за да изведете менюто.

3 Изберете DPOF с помощта на , след което натиснете .

На изображението се появява знакът  (ред на отпечатване).



4 За да поставите знак за отпечатване на други изображения, изведете изображението, което желаете да отпечатате, с помощта на , след което натиснете .

За да отстраните знака за отпечатване

Натиснете  на стъпка 3 или 4.

Поставяне на знак в режим на индексен екран

1 Изведете индексния екран. (стр. 28)

2 Натиснете MENU, за да изведете менюто.

3 Изберете DPOF с помощта на ◀/▶, след което натиснете ●.

4 Изберете [Select] с помощта на ▲/▼, след това натиснете ●.

- Не можете да поставите  знак в [All In This Folder].

5 Изберете изображенията, които желаете да бъдат отпечатани, с помощта на ▲/▼/◀/▶, след това натиснете ●.

На избраното изображение се появява зеленият знак .

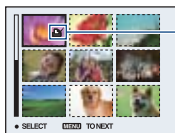

Зелен знак 

6 Повторете стъпка 5 за всички изображения, които желаете да маркирате.

7 Натиснете MENU.

8 Изберете [OK] с помощта на ▶, след това натиснете ●.

Знакът за отпечатване  се променя в бял.

За да отмените, изберете [Cancel] на стъпка 4 или изберете [Exit] на стъпка 8, след това натиснете ●.

За да отстраните знака за отпечатване в режим на индексен екран

Изберете изображенията, на които желаете да отстраните знака за отпечатване, на стъпка 5, след това натиснете ●.

За да отстраните знаците за отпечатване на всички изображения в папката

Изберете [All In This Folder] на стъпка 4, след това натиснете ●. Изберете [Off], след това натиснете ●.



Отстраняване на проблеми

Ако се сблъскате с проблем по време на използването на фотоапарата, първо изпробвайте следните решения.

1 Проверете опциите на стр. 94 до 103.

Ако на екрана се изведе код “C/E:□□:□□”, вижте стр. 104.

2 Извадете батериите и ги заредете отново след около 1 минута; след това включете захранването.**3 Нулирайте настройките (стр. 63).****4 Съвръжете се с Вашия доставчик или оторизиран сервиз на Sony.**

Моля имайте предвид, че давайки Вашия фотоапарат за поправка, е възможно съдържанието на Вашата вградена памет и музикалните файлове да бъде прегледано.

Щракнете върху една от следните опции, за да бъдете директно прехвърлени на страницата обясняваща симптома и подходящото корективно действие.

| | | | |
|---|-----|------------------------------|-----|
| Комплект батерии и захранване | 94 | „Memory Stick Duo“ | 100 |
| Заснемане на неподвижни изображения/клипове | 94 | Вградена памет | 100 |
| Преглед на изображения | 97 | Отпечатване | 101 |
| Изтриване/Редактиране на изображения | 97 | PictBridge съвместим принтер | 101 |
| Компютри | 98 | Други | 103 |
| Picture Motion Browser | 100 | | |

Батерии и захранване

Батериите не могат да бъдат инсталирани.

- Когато инсталирате комплекта батерии, използвайте върха на комплекта, за да го натиснете към дъното на фотоапарата .

Захранването на фотоапарата не може да се включи.

- Поставете батериите правилно.
- Батериите са разредени. Поставете зареден комплект батерии.
- Батериите са изтощени (стр. 110). Сменете батериите с нови.
- Използвайте препоръчания комплект батерии.

Захранването изненадващо се изключва.



- Ако не използвате фотоапарата около три минути докато захранването е включено, фотоапаратът автоматично се заключва, за да предотврати износване на батериите. Включете захранването отново.
- Батериите са изтощени (стр. 110). Сменете батериите с нови.

Индикаторът за оставащ заряд на батериите не е верен или се извежда индикация за достатъчен заряд на батериите, а захранването скоро се изразходва.

- Този феномен се случва, когато използвате фотоапарата при много горещи или студени условия.
- Получило се е несъответствие в информацията за оставащия заряд на батериите. Заредете комплекта батерии след като сте го изразходвали напълно, така че индикаторът за оставащ заряд на батериите да показва вярното време.
- Батериите са разредени. Поставете заредени батерии.
- Батериите са изтощени (стр. 110). Сменете батериите с нови.

Снимане на неподвижни/движещи се изображения

Вашият фотоапарат не записва изображения.

- Проверете капацитета свободно място във вградената памет или “Memory Stick Duo” .
Ако няма свободно място, извършете едно от следните:
 - Изтрийте ненужните изображения (стр. 27).
 - Сменете “Memory Stick Duo”.
- Използвайте “Memory Stick Duo” със защитното капаче и ключът е зададен в положение LOCK. Задайте ключа в положение на разрешен запис (стр. 108).
- Не можете да снимате докато светкавицата се зарежда.
- Задайте ключа за избор на режим в положение , когато записвате неподвижни изображения.
- Задайте ключа за избор на режим в положение , когато записвате движещи се изображения.
- Размерът на изображението е зададен на [640 (Fine)], когато снимате движещи се изображения. Извършете едно от следните:
 - Задайте размера на изображението в позиция, различна от [640 (Fine)].
 - Използвайте “Memory Stick PRO Duo” .







Функцията против замъгляване не работи

- Функцията против замъгляване не работи, когато на дисплея се появи .
- Функцията против замъгляване може да не работи, когато заснемате нощни сцени.
- Заснемайте след като сте натиснали бутона на затвора наполовина; не натискайте до долу внезапно.

Записът отнема дълго време.

- Функцията за NR бавен затвор е активирана (стр. 13). Това не е неизправност.









Изображението не е на фокус.

- Обектът е твърде близо. Задайте режима на запис от близък план  (Macro). Уверете се, че когато записвате обективът е на по-далечно разстояние от минималното, приблизително 8 cm. (W)/25 cm. (T) Или изберете  (режим на увеличение) и фокусирайте от разстояние от приблизително 1 cm. до 20 cm. до обекта. (стр. 20).
- Докато снимате неподвижни изображения, дискът за избор на режим е зададен в положение  (режим увеличение),  (режим здрач),  (режим пейзаж) или  (режим фойерверки).
- Избрали сте режим на предварително фокусиране. Изберете автоматичен метод на фокусиране (стр. 35).
- Обърнете се към “Ако обектът не е фокусиран” на стр. 36.

Функцията Zoom не работи.

- Когато изберете  (Увеличително стъкло), оптичният zoom не е наличен.
- Тази функция не може да бъде изпълнена, когато:
 - Размерът на изображението е зададен в положение [7M] или [3:2].
 - Записвате в режим Multi Burst.
- Когато снимате движещо се изображение не можете да използвате тази функция.



Светкавицата не работи.

- Светкавицата е зададена в положение -- (без светкавица) (стр. 20)
- Не можете да използвате светкавицата, когато:
 - [Mode] (REC Mode) е зададен в положение [Burst], [Exp Brktg] или [Multi Burst] (стр. 41).
 -  (режим здрач),  (режим свещ) или  (режим фойерверки) е избран в режим избор на сцена (стр. 25).
 - Заснемате клипове.
- Задайте светкавицата в положение  (принудителна светкавица), когато  (Увеличително стъкло) е настроено, или режим  (пейзаж),  (сняг),  (плаж) или  (висока скорост на затвора) в режим избор на сцена (стр. 20).

Появяват се мъгливи точкици в изображенията, записани с помощта на светкавицата.

- Прашинките във въздуха са отразили светлината от светкавицата и се появяват в изображението. Това не е неизправност.

Функцията Масро не работи.

- Избрали сте режим  (здрач),  (пейзаж) или  (фойерверки) в избор сцена (стр. 26).
-

Датата и часът не се показват.

- Докато заснемате датата и часът не се показват. Те се показват само при възпроизвеждане.
-

Стойността F и скоростта на затвора мигат когато натиснете и задържите бутона на затвора наполовина.

- Експонацията не е правилна. Задайте правилна експонация (стр. 22).
-

Екранът е твърде затъмнен или осветен

- Настройте яркостта на задното осветяване на LCD екрана (стр. 16, 62).
-

Изображението е твърде тъмно.

- Снимате обект с източник на светлина зад обекта. Изберете режим на измерване (стр. 37) или настройте експонацията (стр. 22).
-

Изображението е твърде ярко.

- Настройте експонацията (стр. 22).
-

Цветовете на изображението са неправилни.

- Настройте [COLOR] (Color Mode) в положение [Normal] (стр. 34).
-

Появяват се вертикални ленти когато снимате много светли обекти.

- Получава се ефект на размазване. Това не е неизправност.
-

Изображението съдържа шум когато гледате екрана на тъмно място.

- Фотоапаратът осветява постоянно екрана, за да Ви позволи да виждате изведеното изображение, когато използвате фотоапарата на тъмно място. Това няма да се отрази на изображението, което снимате.
-

Очите на обекта изглеждат червени.

- Задайте [Red Eye Reduction] в менюто  (Setup) в положение [On] (стр. 55).
 - Снимайте обекта от разстояние, по-близо от препоръчителното, като използвате светкавицата.
 - Осветете стаята и снимайте обекта.
-

На екрана се извеждат точки.

- Това не е неизправност. Тези точки не се записват (стр. 2).

Не можете да снимате в непрекъснат режим

- Капацитетът на вградената памет или “Memory Stick Duo” е запълнен. Изтрийте ненужните изображения. (стр. 27)
- Оставащият заряд на батериите е недостатъчен. Поставете зареден комплект батерии.

Преглед на изображения

Фотоапаратът не може да възпроизвежда изображения.

- Името на папката/файла е било променено с помощта на Вашия компютър (стр. 78).
- Възпроизвеждането на файл с изображение, модифициран с помощта на Вашия компютър или изображение, записано с друг фотоапарат, не е гарантирано.
- Фотоапаратът е в режим USB. Отменете USB връзката (стр. 76).

Датата и часът не се показват.

- (Ключ дисплей на екрана) е изключен (стр. 16).

Изображенията са груби точно след като сте ги възпроизвели.

- Изображенията стават груби за момент, когато възпроизвеждането започва, защото се обработват. Това не е неизправност.

Изображението не се извежда на екрана когато е осъществена USB връзка.

- Ключът на кабела за терминала за мулти употреба е зададен в положение “TV”. Изключете кабела за терминала за мулти употреба или задайте ключа в положение “CAMERA” (стр. 72).

Изображението не се извежда на телевизионния екран.

- Проверете [Video Out], за се уверите, че настройката за изходен видео сигнал на Вашия фотоапарат съвпада със системата за цветна телевизия на Вашия телевизор (стр. 65).
- Проверете дали връзката е правилна (стр. 66).
- Ключът на кабела за терминала за мулти употреба е зададен в положение “CAMERA”. Задайте ключа в положение “TV” (стр. 66).

Изтриване/ Редактиране на изображения

Вашият фотоапарат не може да изтрие изображение.

- Отменете защитата (стр. 46).
- Използвайте “Memory Stick Duo” със защитното капаче и ключът е зададен в положение LOCK. Задайте ключа в положение на разрешен запис (стр. 108).

Изтрили сте изображение по грешка.

- Веднъж след като сте изтрили файла, не можете да го възстановите. Препоръчваме Ви да зададете защита на изображенията (стр. 45) или да поставите защитното капаче на “Memory Stick Duo” в положение LOCK (стр. 108), за да предотвратите случайно изтриване на изображения.

Функцията промяна на размера на изображението не работи.

- Размерът на движещи се изображения и Multi Burst изображения не може да бъде променен.

Не можете да отрежете движещо се изображение.

- Движещото се изображение не е достатъчно дълго (по-кратко от около 2 секунди).
- Отменете защитата (стр. 46).

Компютри

Не знаете дали операционната система на Вашия компютър може да бъде използвана с Вашия фотоапарат.

- Проверете “Препоръчителна компютърна среда” на стр. 69 за Windows и на стр. 84 за Macintosh.

„Memory Stick PRO Duo“ не се разпознава от компютър с „Memory Stick“ гнездо.

- Проверете дали компютърът Ви и “Memory Stick” гнездото разпознават “Memory Stick PRO Duo”. Потребителите на компютри и устройства (четци) за разпознаване на Memory Stick, които не са произведени от Sony следва да се свържат със съответните производители.
- Ако “Memory Stick PRO Duo” не се поддържа, свържете фотоапарата към компютъра (стр. 72 и 84). Компютърът разпознава “Memory Stick PRO Duo”.

Когато извършите USB връзка, на екрана на фотоапарата не се появява нищо.

- Ключът на кабела за терминала за мулти употреба е зададен в положение “TV”. Задайте ключа в положение “CAMERA” (стр. 72).

Вашият компютър не разпознава фотоапарата.

- Включете фотоапарата.
- Когато зарядът в батериите е нисък, поставете зареден комплект батерии или използвайте променливотоковия адаптер (не е приложен).
- Задайте [USB Connect] в положение [Mass Storage] в менюто  (Setup) (стр. 64).
- Използвайте приложения кабел за терминала за мулти употреба (стр. 67).
- Изключете кабела за терминала за мулти употреба от компютъра и от фотоапарата и отново го свържете здраво.
- Изключете всички устройства, освен клавиатурата и мишката, от USB портовете на Вашия компютър.
- Свържете фотоапарата и компютъра директно без да използвате USB хъб или друго устройство (стр. 72).
- USB драйверът не е инсталиран. Инсталирайте USB драйвера (стр. 70).
- Компютърът не разпознава правилно устройството, тъй като фотоапаратът е свързан с компютъра посредством кабела за терминала мулти употреба преди да инсталирате “USB Driver” от приложения CD-ROM диск. Изтрийте устройството, което не е разпознато от компютъра; след това инсталирайте USB драйвера (вижте следващата опция).

Иконата „Removable Disk“ не се извежда на екрана на компютъра когато свържете компютъра с фотоапарата.

- Следвайте процедурата по-долу, за да инсталирате USB драйвера отново. Следната процедура е за Windows компютри.
 - 1 Щракнете с десен бутон върху [My Computer], за да изведете менюто; след това щракнете върху [Properties]. Извежда се екранът “System Properties”.
 - 2 Щракнете върху [Hardware] → [Device Manager].
 - За Windows Me, щракнете върху [Device Manager]. “Device Manager” се извежда.
 - 3 Щракнете с десен бутон върху [Sony DSC]; след това щракнете върху [Uninstall] → [OK]. Устройството е разпознато.
 - 4 Инсталирайте USB драйвера (стр. 70). USB драйвера също е инсталиран.

Не можете да копирате изображения.

- Свържете правилно фотоапарата с компютъра като използвате приложния кабел за терминала за мулти употреба (стр. 72).
- Следвайте процедурата по копирането за Вашата операционна система (стр. 72, 84).
- Когато снимате изображения, използвайки “Memory Stick Duo”, форматиран на компютър, възможно е да не успеете да копирате изображенията на компютър. За снимане използвайте “Memory Stick Duo”, форматиран на Вашия фотоапарат (стр. 59).

След като сте осъществили USB връзка, „Picture Motion Browser“ не се стартира автоматично.

- Стартирайте “Media Check Tool” (стр. 79).
- Осъществете USB връзката когато компютърът е включен (стр. 72).

Изображението не може да се възпроизведе на компютър.

- Ако използвате приложния софтуер “Picture Motion Browser”, щракнете върху иконката за помощ. Консултирайте се с производителя на компютъра или софтуера.

В изображението и звука има смущения, когато възпроизвеждате движещо се изображение на Вашия компютър.

- Възпроизвеждате движещото се изображение директно от вградената памет или “Memory Stick Duo”. Копирайте движещото се изображение на твърдия диск на компютъра; след това възпроизведете файла с движещото се изображение от твърдия диск (стр. 71).

Не можете да отпечатате изображение.

- Проверете настройките на принтера.

Изображения, копирани на компютър, не могат да бъдат прегледани на фотоапарата.

- Копирайте изображенията в разпознаваема от фотоапарата папка като например “101MSDCF” (стр. 76).
- Работете правилно (стр. 78).

„Picture Motion Browser“

Изображенията не се извеждат правилно с помощта на „Picture Motion Browser“

- Уверете се, че папката с изображения е регистрирана във “Viewed folders”. Ако изображенията не се извеждат дори и когато папката е регистрирана във “Viewed folders”, обновете базата данни (стр. 82).

Не можете да откриете изображения внесени посредством „Picture Motion Browser“

- Проверете в папка “My Pictures”.
- Ако сте променили настройките по подразбиране, проверете “Changing the “Folder to be imported”” на стр. 82 и проверете коя папка се използва за пренасяне на изображения.

Искате да промените „Folder to be imported“

- Отворете прозорец “Import Settings”, за да промените “Folder to be imported”. Можете да изберете различна папка след като сте използвали “Picture Motion Browser”, за да го регистрирате във “Viewed folders” (стр. 82).

Всички пренесени изображения се показват в календара с дата 1-ви януари.

- Датата на фотоапарата не е настроена. Настройте датата на фотоапарата (стр. 65).

„Memory Stick Duo“

Не можете да поставите „Memory Stick Duo“.

- Поставете “Memory stick Duo” от правилната страна.

Не можете да форматирате „Memory Stick Duo“

- Използвайте “Memory Stick Duo” със защитното капаче и ключът е зададен в положение LOCK. Задайте ключа в положение на разрешен запис (стр. 108).

Форматирали сте „Memory Stick Duo“ по грешка.

- Всички изображения на “Memory Stick Duo” са изтрити при форматирането. Не можете да ги възстановите. Препоръчваме Ви да оставите защитното капаче на “Memory Stick Duo” в положение LOCK, за да предотвратите случайно изтриване (стр. 108).

Вграденa памет

Не можете да възпроизвеждате данни от вградената памет.

- Във фотоапарата има зареден “Memory Stick Duo”. Извадете го.

Не можете да копирате данните, запазени във вградената памет на „Memory Stick Duo“.

- “Memory Stick Duo” е запълнен. Проверете оставащия капацитет (64 MB или повече препоръчително).

Не можете да копирате данни от „Memory Stick Duo“ или компютър върху вградената памет.

- Данните от “Memory Stick Duo” или компютър не могат да бъдат копирани върху вградената памет.

Отпечатване

Вижте също “PictBridge-съвместим принтер” (както следва) в съответствие със следните теми.

Изображенията се отпечатват с отрязани краища.

- Когато отпечатвате изображение, записано с размер [16:9 (HDTV)], възможно е двата края на изображението да бъдат отрязани.
- Когато отпечатвате изображения и използвате Вашия принтер, опитайте да отмените настройката за отрязване или ограничаване. Консултирайте се с производителя на принтера за това дали принтерът притежава тези функции.
- Когато отпечатвате изображения в магазин, попитайте дали изображенията могат да бъдат отпечатани без да се отрязват краищата.

Отпечатване на изображения с 16 рамки

- Изображения заснети в режим Multi Burst се записват като единично изображение с 16 рамки. Не можете да отпечатате изображение рамка по рамка.

Не можете да отпечатите изображения с нанесена дата

- Този фотоапарат няма свойството да наслагва дати на изображения. Въпреки това тъй като изображенията заснети с фотоапарата включва информация за датата на записа, можете да отпечатате изображения с насложени дати ако принтера или софтуера позволяват Exif информация. За съвместимост с Exif информация, консултирайте се с производителя на принтера или софтуера.
- Когато отпечатвате изображения във фотоатели, изображенията могат да бъдат отпечатани с дати, ако предварително поискате.

PictBridge-съвместим принтер

Не може да бъде осъществена връзка.

- Фотоапаратът не може да бъде свързан с принтер, който не е съвместим с PictBridge-стандарта. Консултирайте се с производителя на принтера относно съвместимостта на принтера с PictBridge.
- Уверете се, че принтерът е включен и може да бъде свързан с фотоапарата.
- Задайте [USB Connect] в положение [PictBridge] в менюто  (Setup) (стр. 64).
- Изключете и отново свържете кабела за терминала за мулти употреба. Ако се изведе съобщение за грешка, вижте ръководството за експлоатация, приложено към принтера.

Когато извършите USB връзка, на екрана на фотоапарата не се появява нищо.

- Ключът на кабела за терминала за мулти употреба е зададен в положение “TV”. Задайте ключа в положение “CAMERA” (стр. 88).

Не можете да отпечатате изображение

- Уверете се, че фотоапаратът и принтерът са правилно свързани посредством кабела за терминала за мулти употреба.
- Включете принтера. За повече информация се обърнете към ръководството за експлоатация, приложено към принтера.
- Ако по време на отпечатване сте избрали [Exit], възможно е изображенията да не се отпечатаат. Изключете и отново свържете кабела за терминала за мулти употреба. Ако пак не можете да печатате, изключете кабела за терминала за мулти употреба, изключете и включете принтера и свържете отново кабела.
- Движещи се изображения не могат да бъдат отпечатвани.
- Възможно е изображения, обработвани с компютър или записани с други фотоапарати, да не се отпечатаат.

Отпечатването е отменено.

- Изключили сте кабела за терминала за мулти употреба преди означението  (не изключвайте кабела терминала за мулти употреба) да е изчезнало.

Не можете да въведете датата или да отпечатвате изображения в режим на индексен екран.

- Принтерът няма такава функция. Консултирайте се с производителя на принтера, за да разберете дали принтерът има такава функция.
- Възможно е датата да не бъде въведена в режим на индексен екран в зависимост от принтера. Консултирайте се с производителя на принтера.

Вместо дата се отпечатва „---- -- --“.

- Изображение, на което няма записани данни за дата, не може да бъде отпечатано с въведена дата. Задайте [Date] в положение [Off] и отпечатайте изображението (стр. 89).

Не можете да изберете размер на разпечатката.

- Консултирайте се с производителя на принтера дали поддържа желанието от Вас размер.

Не можете да отпечатвате изображения с избрания от Вас размер.

- Изключвайте и отново включвайте кабела за терминала за мулти употреба всеки път, когато сменяте размера на хартията след като сте включили принтера към фотоапарата.
- Настройката за печат на фотоапарата се различава от тази на принтера. Променете настройката на фотоапарата (стр. 89) или на принтера.

Не можете да работите с фотоапарата след като сте отменили отпечатването.

- Изчакайте известно време, защото принтера изпълнява операцията по отмяна. Това може да отнеме известно време в зависимост от принтера.

Други

Обективът се замъглява.

- Кондензирана е влага. Изключете и оставете фотоапарата за около 1 час, преди да го използвате отново.

Фотоапаратът се нагрява, ако го използвате за по-дълго време.

- Това не е неизправност.

Когато включите фотоапарата се извежда екранът за сверяване на часовника.

- Задайте датата и часа отново (стр. 65).

Искате да промените датата и часа

- Настройте датата и часа отново (стр. 65).

Предупредителни сигнали и съобщения

Индикация при авто-диагностика

Ако се изведе код, започващ с буква от азбуката, Вашият фотоапарат има функция индикация при авто-диагностика. Последните две цифри (указани като □□) се различават в зависимост от състоянието на фотоапарата.

Ако Вашият фотоапарат все още не работи добре дори след няколко опита да отстраните проблема, се свържете с Вашия доставчик или оторизиран сервиз на Sony.

C:32:□□

- Има проблем с хардуера на фотоапарата. Изключете захранването и го включете отново.

C:13:□□

- Фотоапаратът не може да чете или записва данни на “Memory Stick Duo”. Заредете “Memory Stick Duo” отново няколко пъти.
- Получила се е грешка при форматирането на вградената памет или е зареден неформатиран “Memory Stick Duo”. Форматирайте вградената памет или “Memory Stick Duo” (стр. 58, 59).
- Зареденият “Memory Stick Duo” не може да бъде използван с Вашия фотоапарат или данните са повредени. Заредете нов “Memory Stick Duo”.

E:61:□

E:62:□

E:91:□

- Получила се е неизправност във фотоапарата. Нулирайте фотоапарата (стр. 63); след това отново включете захранването.

Съобщения

Ако на екрана се изведат следните съобщения, следвайте инструкциите.



- Зарядът на батериите е нисък. Заредете комплекта батерии. В зависимост от условията на употреба или вида на батерията, възможно е индикаторът да мига дори когато има възможност за още 5 до 10 минути работа с батериите.

For „InfoLITHIUM“ battery only (Само за батерии „InfoLITHIUM“)

- Комплектът батерии не е “InfoLITHIUM”.

System error (Системна грешка)

- Изключете захранването и го включете отново.

Internal memory error (Грешка с вградената памет)

- Изключете захранването и го включете отново.

Reinsert the Memory stick (Заредете отново „Memory Stick“)

- Заредете “Memory Stick Duo” правилно.
- Зареденият “Memory Stick Duo” не може да се използва с Вашия фотоапарат (стр. 108).
- “Memory Stick Duo” е повреден.
- Терминалите на “Memory Stick Duo” са замърсени.

Memory stick type error (Грешка с вида на „Memory Stick“)

- Зареденият “Memory Stick Duo” не може да бъде използван с Вашия фотоапарат (стр. 108).

Format error (Грешка при форматирането)

- Форматирайте носителя отново (стр. 58 и 59).

Memory Stick locked

(Memory Stick е заключен)

- Използвайте “Memory Stick Duo” със защитното капаче и ключът е зададен в положение LOCK. Задайте ключа в положение на разрешен запис (стр. 108).

No memory space in internal memory

(Няма място във вградената памет)

No memory space in Memory Stick

(Няма място на Memory Stick)

- Изтрийте ненужните изображения или файлове (стр. 27).

Read only memory

(Паметта е само read-only)

- Фотоапаратът не може да записва или изтрива изображения от “Memory Stick Duo”.

No file (Няма файл)

- Няма записани изображения във вградената памет.

No file in this folder

(Няма файлове в папката)

- Няма записани изображения в тази папка.
- Не сте работили правилно, когато сте копирали изображения от Вашия компютър (стр. 78).

Folder error (Грешка при папката)

- В “Memory Stick Duo” вече съществува папка, имаща същите 3 цифри (Например 123MSDCF и 123ABCDE). Изберете друга папка или създайте нова папка (стр. 59, 60).

Cannot create more folders

(Не можете да създавате повече папки)

- В “Memory Stick Duo” съществува папка, чиито първи 3 цифри са “999”. Не можете да създавате други папки.

Cannot record (Не можете да записвате)

- Фотоапаратът не може да записва изображения в избраната папка. Изберете друга папка (стр. 60).

File error (Грешка при файла)

- Грешка при възпроизвеждането на изображението.

File protect (Защита на файла)

- Освободете защитата (стр. 46).

Image size over

(По-голям размер на изображение)

- Възпроизведете изображение с размер, който Вашият фотоапарат не може да възпроизведе.

Cannot divide (Не можете да разделите)

- Файлът не е достатъчно дълъг, за да бъде разделен (по-кратък от около 2 секунди).
- Файлът не е движещо се изображение.

Invalid operation (Невалидна операция)

- Опитвате се да възпроизведете файл, който не е съвместим с фотоапарата.



(Индикатор за предупреждение от вибрация)

- Получава се клатене на фотоапарата поради недостатъчна светлина. Използвайте светкавицата, включете функцията за защита от замъгляване или поставете фотоапарата на статив.

640(Fine) is not available (640(Fine)

не работи)

- Движещи се изображения с размер 640(Fine) могат да бъдат записани само на “Memory Stick PRO Duo”. Заредете “Memory Stick PRO Duo” или задайте размер на изображението, различен от [640(Fine)].

Enable printer to connect

(Разрешете свързване с принтера)

- [USB Connect] е зададен в положение [PictBridge], но фотоапаратът е свързан с PictBridge-несъвместимо устройство. Проверете устройството.
- Връзката не е осъществена. Изключете и отново свържете кабела за терминала за мулти употреба. Ако на принтера е изведено съобщение за грешка, обърнете се към ръководството за експлоатация, приложено към принтера.

Connect to PictBridge device

(Свържете PictBridge устройство)

- Опитвате се да отпечатвате изображения преди да сте осъществили връзка с принтера. Свържете с PictBridge-съвместим принтер.

No printer image

(Няма изображения за отпечатване)

- Опитвате се да извършите [DPOF Image] без да сте поставили знак DPOF (ред на отпечатване) на изображението.
- Опитвате се да извършите [All In This Folder], но сте избрали папка, в която се съхраняват само движещи се изображения. Не можете да отпечатвате движещи се изображения.

Printer busy (Принтерът работи)

Paper error (Грешка с хартията)

No paper (Няма хартия)

Ink error (Грешка с мастилото)

Low ink (Мастилото свършва)

No ink (Няма мастило)

- Проверете принтера.

Printer error (Грешка с принтера)

- Проверете принтера.
- Вижте дали изображението, което желаете да отпечатате, не е повредено.



- Данните се прехвърлят към принтера. Не изключвайте кабела за терминала за мулти употреба.

Processing (Обработване)

- Принтерът извършва операция по отменяне на отпечатването. Не можете да отпечатвате преди да приключи. Това може да отнеме известно време в зависимост от принтера.

No image for Slide Show (Няма

изображения за изреждане на кадри)

- Избраната папка не съдържа файлове, които могат да бъдат възпроизведени чрез функцията изреждане на кадри с музикален акомпанимент.

Music error (Грешка с музиката)

- Изтрийте музикалния файл или го сменете с нормален музикален файл.
- Извършете [Format Music]; след това свалете нови музикални. (стр. 62)

Format Music Error

(Грешка при форматиране на музиката)

- Извършете [Format Music]. (стр. 62)



За да използвате фотоапарата си зад граница — източници на ел. енергия

Можете да използвате фотоапарата, зарядното устройство за батериите и AC-LS5K променливотоков адаптер (не е приложен) в някоя страна или регион, в който волтажът на мрежата е между 100 до 240V, 50/60 Hz.

- **Не използвайте електронен трансформатор (пътнически конвертор), тъй като това може да причини неизправност.**

Относно „Memory Stick“

„Memory Stick“ е нов компактен и преносим IC носител. С този фотоапарат можете да използвате видовете „Memory Stick“, описани в таблицата. Въпреки това операциите не са гарантирани за всички видове „Memory Stick“.

| „Memory Stick“ | Запис/ Възпроизвеждане |
|----------------------------------|---------------------------|
| Memory Stick (без MagicGate) | — |
| Memory Stick (с MagicGate) | — |
| Memory Stick Duo (без MagicGate) | ○ |
| Memory Stick Duo (с MagicGate) | ○*1*2 |
| MagicGate Memory Stick | — |
| MagicGate Memory Stick Duo | ○*1 |
| Memory Stick PRO | — |
| Memory Stick PRO Duo | ○*1*2*3 |

¹ „Memory Stick Duo“, „MagicGate Memory Stick Duo“ и „Memory Stick PRO Duo“ са оборудвани с технологията за защита на авторските права MagicGate. MagicGate е технология за защита на авторските права, която използва технология за кодиране. Записът/възпроизвеждането на данни, които изискват MagicGate функции, не може да се извършва с този фотоапарат.

² Поддържа висок трансфер на данни посредством паралелен интерфейс.

³ Движещи се изображения с размер 640(Fine) могат да бъдат записвани.

- Операциите с „Memory Stick Duo“, форматиран с компютър, не са гарантирани с този фотоапарат.
- Времето за запис/четене на данни е различно в зависимост от „Memory Stick Duo“ и устройството, което се използва.

Забележки по използването на „Memory Stick Duo“ (не е приложен)

- Не можете да записвате, редактирате или триете изображения, когато капачето за защита е зададено в положение LOCK.

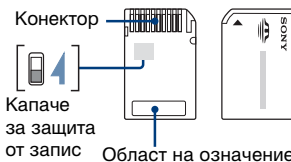

Възможно е позицията и/или формата на защитното капаче да се различава в зависимост от „Memory Stick Duo“, който използвате.

- Не вадете „Memory Stick Duo“ докато записва или чете данни.
- Данните могат да се повредят в следните случаи:
 - Когато извадите „Memory Stick Duo“ или изключите фотоапарата докато записва или чете данни.
 - Ако използвате „Memory Stick Duo“ близо до статично електричество или шум.
- Препоръчваме Ви да подсигурявате важните данни като им правите копия.
- Не натискайте силно, когато пишете върху областта за означение.
- Не залепвайте етикет на самия „Memory Stick Duo“ или на Memory Stick Duo адаптера.
- Когато пренасяте или съхранявате „Memory Stick Duo“, използвайте приложения калъф.
- Не позволявайте контакт с метални предмети и не докосвайте с пръст металните части на свързващата част.
- Не огъвайте, не изпускайте и не прилагайте силни удари върху „Memory Stick Duo“.
- Не разглобявайте и не модифицирайте „Memory Stick Duo“.
- Не позволявайте „Memory Stick Duo“ да се намокри.
- Не оставяйте „Memory Stick Duo“ в досег с малки деца. Те могат да го глътнат по грешка.
- Не използвайте или съхранявайте „Memory Stick Duo“ на следните места:
 - В кола, паркирана на пряка слънчева светлина или на високи температури.
 - При пряка слънчева светлина
 - На влажни места или близо до корозиращи материали.

Забележки за употребата на „Memory Stick Duo“ (не е приложен)

- Когато използвате “Memory Stick Duo” с Memory Stick съвместимо устройство, уверете се, че зареждате “Memory Stick Duo” в адаптер за “Memory Stick Duo”. Ако заредите “Memory Stick Duo” в “Memory Stick” съвместимо устройство без да сте поставили “Memory Stick Duo” адаптер, може да не успеете да извадите “Memory Stick Duo” от устройството.
- Уверете се, че зареждате “Memory Stick Duo” в правилната посока и докрай в адаптера за “Memory Stick Duo”. В противен случай е възможно да се получи неизправност.
- Когато използвате “Memory Stick Duo”, зареден в адаптер за “Memory Stick Duo” заедно с “Memory Stick”-съвместимо устройство, се уверете, че “Memory Stick” е зареден в правилната посока. Обърнете внимание, че неправилното зареждане може да причини неизправност.
- Не зареждайте “Memory Stick Duo” адаптер в “Memory Stick”-съвместимо устройство без да сте поставили “Memory Stick Duo” в него. Това може да повреди устройството.

Забележки за употребата на „Memory Stick PRO Duo“ (не е приложен)

Проверено е, че “Memory Stick PRO Duo” с капацитет до 2 GB функционира нормално с този фотоапарат.

Комплект батерии „InfoLITHIUM“

Фотоапаратът работи с комплект батерии „InfoLITHIUM“ (серия Т).



Какво е комплект батерии „InfoLITHIUM“?

Комплектът батерии „InfoLITHIUM“ са литиево-йонни батерии, които притежават функция за обмен на информация, свързана с работните условия на фотоапарата.

Комплектът батерии „InfoLITHIUM“ изчислява консумацията на електроенергия в зависимост от работните условия на фотоапарата и извежда времето на оставащия заряд в минути.

Относно зареждането на комплекта батерии

Препоръчително е да зареждате комплекта батерии при околна температура между 10 °C и 30 °C. Ако зареждате извън този температурен обхват, възможно е ефективното зареждане на батериите да се окаже невъзможно.

Ефективно използване на комплекта батерии

- Работата на батериите се влошава при ниски температури. По този начин времето, през което може да се използват батериите на студено, е по-кратко. За по-дълга безпроблемна употреба препоръчваме следното:
 - Сложете батериите в джоб близо до тялото, за да ги затоплите и ги заредете във фотоапарата непосредствено преди снимките.
- Честата употреба на функцията zoom или светкавицата изтощава заряда на батериите по-бързо.
- Препоръчваме Ви да поддържате резервни батерии за време, два или три пъти по-дълго от очакваното време за снимане и да правите контролни снимки преди истинските.
- Не излагайте комплекта батерии на досег с вода. Комплектът батерии не е водоустойчив.
- Не оставяйте комплекта батерии на крайно горещи места, като например в автомобил или на пряка слънчева светлина.

Относно индикатора за времето на оставащия заряд

Възможно е захранването да се изключи, въпреки че индикаторът за време на оставащия заряд указва, че има достатъчно заряд в батериите. Изразходвайте заряда и заредете отново комплекта батерии напълно, така че индикаторът да е верен. Обърнете внимание обаче, че е възможно понякога верният индикатор да не се възстанови, ако фотоапаратът се използва при високи температури дълго време, оставен е напълно зареден, или се използва много често.

Как да съхраняваме комплекта батерии

- Ако няма да използвате батериите дълго време, веднъж в годината зареждайте и отново разреждайте напълно батериите. Извадете батериите от фотоапарата и ги съхранявайте на сухо и хладно място. Това запазва техните функции.
- За да изразходвате напълно заряда на батериите с фотоапарата, оставете фотоапарата включен или в режим на възпроизвеждане на изреждане на кадри (стр. 28) докато захранването изключи.
- Винаги носете и съхранявайте комплекта батерии в приложения калф, за да предотвратите замърсяване на терминалите, късо съединение или др.

Относно живота на батериите

- Животът на батериите е ограничен. Капацитетът на батериите намалява малко по малко в течение на експлоатацията им или просто като минава време. Когато времето на използването е намаляло значително, вероятна причина може да бъде изтеклият живот на батериите. Купете нов комплект батерии.
- Животът на батериите зависи от начина на съхранение на батериите и от работните условия за всеки комплект батерии.

Относно зарядното устройство за батерии

Относно зарядното устройство за батерии

- Не зареждайте друг комплект батерии освен Sony "Info LITHIUM" в зарядното устройство, приложено към фотоапарата. Ако се опитате да зареждате друг тип батерии освен приложените, възможно е батериите да протекат, да прегреят или да експлодират, причинявайки опасност от изгаряния или други телесни повреди.
- Дори и когато лампичката CHARGE не свети, зарядното за батериите не е изключено от ел. мрежата, докато то все още е свързано към контакта. Ако имате проблем, докато използвате зарядното за батериите, незабавно изключете захранването като изключите щекера от контакта.
- Когато зареждането приключи, извадете батериите от зарядното устройство. В противен случай съществува опасност от протичане, прегряване, експлозии или токов удар.
- Когато лампичката CHARGE мига, това може да е индикация за грешка на батериите или за това, че са заредени батерии, различни от приложените. Уверете се, че батериите, които използвате, са от приложения към фотоапарата тип. Ако е така, извадете комплекта батерии и проверете дали зарядното устройство функционира нормално. Ако зарядното устройство работи нормално, вероятно е възникнала грешка в батериите.
- Ако зарядното устройство за батериите се замърси, възможно е зареждането да не бъде успешно. Почистете зарядното устройство със сухо парче плат и др.

**/Английски език/****A, B, C, D**

| | |
|---------------------------|----|
| AE/AF индикатор | 36 |
| AF lock | 36 |
| AF илюминатор | 56 |
| AF рамка на визьора | 35 |
| AF режим | 54 |
| B&W | 34 |
| Bracket стъпка | 43 |
| Burst | 41 |
| Camera 1 | 54 |
| Camera 2 | 57 |
| Center AF | 35 |
| Cloudy | 38 |
| DPOF | 91 |
| Daylight | 39 |
| DirectX | 69 |

E, F, G, H, I, J, K, L

| | |
|----------------------------|-------|
| EV 22 | |
| Exposure Bracket | 41 |
| Fluorescent | 38 |
| Incandescent | 38 |
| ISO | 7, 39 |
| JPG | 77 |
| LCD задно осветяване | 62 |
| LCD екран | 16 |

M, N, O, P, Q, R

| | |
|-------------------------------|--------|
| M AF | 54 |
| MPG | 77 |
| Macintosh компютри | 84 |
| Препоръчителна среда | 84 |
| Mass Storage | 64 |
| “Memory Stick Duo” | 108 |
| Multi AF | 35 |
| Multi Burst | 41 |
| Multi-pattern измерване | 37 |
| Multipoint AF | 35 |
| Natural | 34 |
| NR slow shutter | 13 |
| NTSC | 65 |
| PAL | 65 |
| PC | 68 |
| Picture Motion Browser | 79 |
| PTP | 64 |
| PictBridge | 64, 87 |

S, T, U, V, W

| | |
|--------------------------------|----|
| S AF | 54 |
| STEADY SHOT | 57 |
| Setup 1 | 62 |
| Setup 2 | 64 |
| Smart zoom | 54 |
| Trimming | 52 |
| USB връзка | 64 |
| VGA | 23 |
| Vivid | 34 |
| WB | 38 |
| Windows компютри | 68 |
| Препоръчителна среда | 69 |
| Zoom | 19 |
| Zoom при възпроизвеждане | 27 |

/Български език/

А, Б, В, Г, Д

| | |
|--|-----|
| Автоматичен преглед (Auto Review)..... | 56 |
| Бавна синхронизация | 20 |
| Баланс на белия цвят..... | 38 |
| Батерии..... | 110 |
| Бърз преглед..... | 19 |
| Бързо превъртане напред/назад | 27 |
| Вградена памет..... | 17 |
| Видео изход..... | 65 |
| Възпроизвеждане..... | 27 |
| Въртене..... | 50 |
| Диафрагма | 7 |
| Директно отпечатване | 87 |
| Добро качество..... | 40 |

Е, Ж, З, И

| | |
|--|--------|
| Единичен екран..... | 54 |
| Език | 62 |
| Екран | |
| Промяна на дисплея | 16 |
| Индикатор..... | 12 |
| Задно осветяване на LCD екрана..... | 16, 62 |
| Експонация..... | 7 |
| Жак DC IN..... | 11 |
| Замъгляване..... | 6 |
| Запис | |
| на движещи се изображения..... | 18 |
| на неподвижни изображения..... | 18 |
| Зарядно устройство за батерии..... | 111 |
| Защита..... | 45 |
| Звуков сигнал | 62 |
| Знак за отпечатване..... | 91 |
| Идентификация на частите | 10 |
| Избор на сцена..... | 24, 33 |
| Измерване в центъра | 37 |
| Изреждане на кадри | 28, 47 |
| Изтриване | 27 |
| Форматиране..... | 58, 59 |
| Имена на файлове | 76 |
| Имена на файловете и места за съхранението им | 76 |
| Индексен екран | 28 |
| Индикатор..... | 12 |
| Индикатор за AF рамка на визьора | 35 |
| Индикация при авто-диагностика..... | 104 |
| Инициализация..... | 63 |
| Инсталация | 70 |

| | |
|-----------------------------------|----|
| Инструмент за “Memory Stick”..... | 59 |
| Инструмент за вградена памет..... | 58 |
| Интервал | 43 |

К, Л, М, Н, О

| | |
|---|------------|
| Кабел за мулти употреба..... | 66, 72, 88 |
| Капаче за защита от запис..... | 108 |
| Качество на изображението..... | 9, 40 |
| Качество на картината | 40 |
| Комплект батерии “InfoLITHIUM” | 110 |
| Компютър..... | 68 |
| Копиране на изображения..... | 72, 84 |
| Macintosh | 844 |
| Препоръчителна среда | 69, 84 |
| Софтуер..... | 70 |
| Преглед на изображения, запазени на компютър с помощта на фотоапарата..... | 78 |
| Windows | 68 |
| Контраст..... | 44 |
| Копиране..... | 61 |
| Копиране на изображения на компютър..... | 71 |
| Меню..... | 30 |
| Опции..... | 31 |
| Запис..... | 33 |
| Преглед..... | 45 |
| Меню за запис..... | 33 |
| Меню за преглед | 45 |
| Места за съхранение на файловете..... | 76 |
| Монитор..... | 54 |
| Музика..... | 48, 62 |
| Мулти конектор | 11 |
| Намаляване ефекта на червените очи..... | 55 |
| Настройка на часовника..... | 65 |
| Настройки..... | 44, 52, 53 |
| Camera 1 | 54 |
| Camera 2 | 57 |
| Инструмент за вградена памет..... | 58 |
| Инструмент за “Memory Stick”..... | 59 |
| Setup 1..... | 62 |
| Setup 2..... | 6 |
| Настройка на EV | 22 |
| Натискане на бутон на затвора наполовина .. | 6 |
| Недостатъчна експонация | 7 |
| Ниво на светкавицата | 43 |
| Номер на файла | 64 |
| Операционна система..... | 69, 84 |
| Оптичен zoom | 19, 54 |
| Острота..... | 44 |
| Отпечатване..... | 86 |
| В режим на индексен екран | 87 |
| В режим на единичен екран..... | 87 |

| | |
|---|----|
| Отпечатване във фотоателие | 91 |
| Отпечатване в режим на индексен екран | 87 |
| Отпечатване в режим единичен екран..... | 87 |
| Отстраняване на проблеми..... | 93 |

П, Р, С

| | |
|---|------------|
| Папка | 45 |
| Промяна..... | 60 |
| Създаване | 59 |
| Пиксел | 9 |
| Предварително зададено фокусно разстояние ... | 35 |
| Предупредителни индикатори и съобщения ... | 104 |
| Преекспонация | 7 |
| Прецизен цифров zoom | 54 |
| Придържане на фотоапарата | 6, 18 |
| Принудителна светкавица включена | 20 |
| Принудителна светкавица изключена | 20 |
| Промениливотоков адаптер | 11 |
| Промяна на размера..... | 49 |
| Разделяне..... | 50 |
| Размер на изображението | 9, 23 |
| Разширение | 78 |
| Режим | 41 |
| Режим здрач..... | 25 |
| Режим макро | 20 |
| Режим на автоматична настройка | 18 |
| Режим на автоматично фокусиране..... | 6 |
| Режим на бърза скорост на затвора | 25 |
| Режим висока чувствителност..... | 25 |
| Режим на запис | 42 |
| Режим на запис на меко изображение | 25 |
| Режим на измерване..... | 37 |
| Режим на цвета..... | 34 |
| Режим на работа със светкавицата | 20 |
| Режим пейзаж..... | 25 |
| Режим плаж | 25 |
| Режим портретна нощна сцена..... | 25 |
| Режим сепия | 34 |
| Режим сняг | 25 |
| Режим увеличение при възпроизвеждане..... | 20 |
| Режим фойерверки..... | 25 |
| Светкавица..... | 38 |
| Свързване | |
| Компютър..... | 72 |
| Принтер | 88 |
| Телевизор..... | 66 |
| Сила на звука | 27 |
| Скорост на затвора..... | 7 |
| Смяна на папката за запис | 60 |
| Софтуер..... | 70, 79, 83 |

| | |
|-----------------------------------|----|
| Стандарт..... | 40 |
| Създаване на папка за запис | 59 |
| Съотношение на компресията..... | 9 |

Т, У, Ф, Х, Ц, Ч, Ш, Щ - Я

| | |
|---|--------|
| Таймер за самостоятелно включване..... | 21 |
| Телевизор | 66 |
| Точков AF..... | 35 |
| Точково измерване..... | 37 |
| Трансфер на музика | 83, 85 |
| Упътване за функциите на фотоапарата..... | 55 |
| Фокус..... | 6, 35 |
| Форматиране | 58, 59 |
| Хистограма | 16, 22 |
| Цветове..... | 8 |
| Цифров zoom | 54 |

За допълнителна информация за този продукт и отговори и често задавани въпроси може да намерите на нашия Website.

<http://www.sony.net/>