

SONY®

Cyber-shot

Digitalni fotoaparati

Upute za uporabu

DSC-S750/S780



Podrobnosti o naprednim funkcijama potražite u "**Cyber-shot priručniku**" (također sadržan na isporučenom CD-ROM-u) i u PDF-vodiču "**Cyber-shot Step-up Guide**".

Upute za uporabu

Prije uporabe uređaja, molimo da pažljivo pročitate ovaj priručnik i sačuvajte ga za buduću uporabu.

Bilješka za korisnika

Broj modela i serijski broj nalaze se na donjoj strani uređaja. Zabilježite serijski broj na dolje označeno mjesto. Ove brojeve upotrijebite svaki put kad kontaktirate svog Sony prodavatelja u svezi s ovim proizvodom.

Broj modela DSC-S750/S780

Serijski broj _____

UPOZORENJE

KAKO BISTE SMANJILI OPASNOST OD POŽARA ILI ELEKTRIČNOG UDARA, U POTPUNOSTI POŠTUJETE OVE UPUTE ZA UPORABU

Kako biste smanjili opasnost od požara ili električnog udara, nemojte izlagati uređaj kiši ili vlazi.

OPREZ

Zamijenite bateriju samo drugom baterijom navedenog tipa. U suprotnom može doći do požara ili ozljeda.

Nemojte izlagati baterije povišenoj temperaturi kao što je sunce, vatra i sl.

VAŽNE SIGURNOSNE NAPOMENE

-SAČUVAJTE OVE UPUTE ZA UPORABU

Zbog osobne sigurnosti, molimo pažljivo pročitajte ova sigurnosne napomene prije uporabe uređaja. Sačuvajte ovaj priručnik za kasniju uporabu.

Pažljivo se pridržavajte svih upozorenja, mjera opreza i uputa navedenih na uređaju i u uputama za uporabu.

Uporaba

Izvori napajanja

Uređaj se smije priključiti isključivo na izvor napajanja naveden na naljepnici. Ako niste sigurni koliki napon je dostupan u vašem domu, obratite se svom prodavatelju ili elektrodistributeru. Kod uređaja koji rade na baterije ili neki drugi izvor napajanja, pogledajte upute za uporabu.

Preopterećenje

Nemojte preopteretiti zidne utičnice, produžne kabele ili adapter iznad njihovih specifikacija jer može doći do požara ili električnog udara.

Ulaz tekućina i predmeta

Nikada nemojte gurati bilo kakve predmete kroz otvore na uređaju jer možete doći u dodir s dijelovima pod opasno visokim naponom ili uzrokovati kratki spoj i time požar ili električni udar. Nikada nemojte prolijevati bilo kakve tekućine preko uređaja.

Dodaci

Nemojte upotrebljavati dodatke koje ne preporučuje proizvođač jer mogu nastati opasne situacije.

Čišćenje

Odspojite uređaj iz zidne utičnice prije čišćenja ili održavanja. Nemojte upotrebljavati tekuća sredstva za čišćenje ili raspršivače. Za čišćenje vanjskih površina uređaja, upotrijebite krpu blago natopljenu vodom.

Instaliranje

Voda i vlaga

Nemojte upotrebljavati uređaje priključne na mrežni napon u blizini vode, primjerice uz kadu za kupanje, umivaonik, sudoper, praonik, u vlažnom podrumu ili u blizini bazena.

Zaštita mrežnog kabela

Provedite mrežni kabel tako da se ne gazi po njemu i da se ne priklješti predmetima na njemu ili u blizini. Posebno pripazite na utikač, adaptere i mjesto gdje kabel izlazi iz uređaja.

Dodatan pribor

Nemojte postavljati uređaj na nestabilna kolica, postolje, stativ, nosač i sl. Uređaj može pasti i uzrokovati ozbiljne ozljede djece ili odraslih te se oštetiti. Upotrebljavajte samo kolica, postolja, stative, nosače ili stolove koje preporučuje proizvođač uređaja.

Ventilacija

Prorezi i otvori na uređaju namijenjeni su potrebnoj ventilaciji uređaja. Kako bi se osigurao pouzdan rad uređaja i kako bi se uređaj zaštitio od pregrijavanja, proreze i otvore nemojte nikada blokirati ili pokrivati.

- Nikada nemojte pokrivati proreze i otvore tekstilnim ili drugim materijalima.
- Nikada nemojte blokirati proreze i otvore stavljanjem uređaja na krevet, kauč, tepih ili drugu sličnu površinu.
- Nikada nemojte postavljati uređaj u skučen prostor kao što su policia za knjige ili ugradbeni ormarić, osim ako nije osigurana pravilna ventilacija.
- Nemojte postavljati uređaj u blizinu ili iznad radijatora ili grijalice te na mjestima izloženim izravnom suncu.

Grmljavinsko nevrijeme

Kako biste dodatno zaštitili uređaj tijekom grmljavinskog nevremena i dok je uređaj bez nadzora ili se ne upotrebljava dulje vrijeme, odspojite utikač iz zidne utičnice i odspojite antenski ili kabelski sustav. Na taj način će se uređaj zaštititi od eventualnog udara munje i prenapona.

Servisiranje

Kvarovi koji zahtijevaju servis

- Odspojite uređaj iz zidne utičnice i obratite se stručnom servisnom osoblju u sljedećim slučajevima:
- Ako se ošteti ili spali mrežni kabel ili utikač.
 - Ako se preko uređaja prolije tekućina ili upadne strani predmet.
 - Ako je uređaj bio izložen kišili ili vodi.
 - Ako je uređaj bio izložen udarcu, primjerice od pada, ili ako je kućište oštećeno.
 - Ako uređaj ne radi normalno unatoč poštivanju uputa za uporabu. Podešavajte samo one kontrole koje se navode u uputama za uporabu. Nepravilnim podešavanjem ili podešavanjem drugih kontrola može uzrokovati oštećenje te često zahtijeva opsežne zahvate od strane stručne osobe kako bi se uređaj vratio u normalno stanje.
 - Ako se uređaj očito ponaša drugačije – potreban je servis.

Servisiranje

Nemojte pokušavati sami popraviti uređaj jer otvaranjem ili skidanjem pokrova možete pristupiti dijelovima pod opasnim naponom ili drugim opasnostima.

Servisiranje prepustite stručnom osoblju.

Zamjenski dijelovi

Ako je potrebno zamijeniti dijelove, pobrinite se da serviser upotrijebi isključivo dijelove koje navodi proizvođač i koji imaju jednake karakteristike kao i originalni dijelovi.

Nepravilne zamjene mogu uzrokovati požar, električni udar i ostale opasnosti.

Sigurnosna provjera

Nakon svakog servisiranja ili popravka uređaja, zamolite servisera neka izvede osnovne sigurnosne provjere (prema uputi proizvođača) kako bi se utvrdilo je li uređaj siguran za uporabu.

Prvo pročitajte

Za korisnike u Europi

Ovaj proizvod je ispitan i potvrđena je usklađenost sa smjernicom EMC za uporabu spojnih kabela kraćih od 3 m.

Pažnja

Elektromagnetsko polje na određenim frekvencijama može utjecati na sliku i zvuk ovog digitalnog fotoaparata.

Napomena

Ako statički elektricitet ili elektromagnetizam proizroči prekid prijenosa podataka, ponovo pokrenite aplikaciju ili odspojite i ponovo spojite komunikacijski kabel (USB, i sl.).

Zbrinjavanje starih električnih i elektroničkih uređaja (primjenjuje se u Europskoj uniji i ostalim europskim zemljama s posebnim sistemima zbrinjavanja)



Ova oznaka na proizvodu ili na ambalaži označava da se ovaj proizvod ne smije zbrinjavati kao kućni otpad. On treba biti zbrinut na za tu namjenu predviđenom mjestu za reciklažu električne ili elektroničke opreme. Pravilnim zbrinjavanjem starog proizvoda čuvate okoliš i brinete za zdravlje svojih bližnjih. Nepravilnim odlaganjem proizvoda ugrožava se okoliš i zdravlje ljudi. Reciklažom materijala pomažete u očuvanju prirodnih izvora. Za detaljne informacije o reciklaži ovog proizvoda, molimo kontaktirajte vašu lokalnu upravu, odlagalište otpada ili trgovinu gdje ste kupili proizvod.

Zbrinjavanje starih baterija (primjenjuje se u Europskoj uniji i ostalim europskim zemljama s posebnim sistemima zbrinjavanja)



Ova oznaka na bateriji ili na ambalaži označava da se isporučena baterija ne smije zbrinjavati kao kućni otpad.

Pravilnim zbrinjavanjem starih baterija čuvate okoliš i brinete za zdravlje svojih bližnjih. Nepravilnim odlaganjem proizvoda ugrožava se okoliš i zdravlje ljudi. Reciklažom materijala pomažete u očuvanju prirodnih izvora.

U slučaju da neki proizvod iz sigurnosnih razloga ili zbog performansi ili ispravnosti zahtijeva stalnu vezu s ugrađenom baterijom, njezinu zamjenu valja povjeriti isključivo ovlaštenom servisu.

Kako bi se zajamčilo pravilno rukovanje baterijom, na kraju njezina radnog vijeka je odnesite na odlagalište za recikliranje električne i elektronske opreme.

Za sve ostale baterije molimo da pogledate poglavlje o tome kako sigurno izvaditi bateriju iz uređaja. Odnosite je na odlagalište za recikliranje dotrajalih baterija.

Za detaljne informacije o reciklaži ovog uređaja ili baterije, molimo kontaktirajte vašu lokalnu upravu, odlagalište otpada ili trgovinu u kojoj ste kupili proizvod.

Napomena za korisnike u zemljama koje primjenjuju EU smjernice

Proizvođač ovog uređaja je Sony Corporation 1-7-1 Konan Minato-ku Tokyo, 108-0075 Japan. Ovlašteni predstavnik za EMC i sigurnost proizvoda je Sony Deutschland GmbH, Hedelfinger Strasse 61, 70327 Stuttgart, Njemačka. Za pitanja servisa i jamstva pogledajte adresu na jamstvenom listu.

Sadržaj

VAŽNE SIGURNOSNE NAPOMENE	
-SAČUVAJTE OVE UPUTE ZA UPORABU	2
Prvo pročitajte.....	4
Napomene o uporabi fotoaparata.....	8
Prije početka	9
Provjera isporučenog pribora	9
1 Priprema baterije	10
2 Umetanje baterije/"Memory Stick Duo" kartice (nije isporučena)	11
3 Ukjučivanje fotoaparata/podešavanje sata.....	13
Jednostavno snimanje fotografija	14
Kontrolni kotačić/zum/bljeskalica/makro/self-timer/prikaz indikatora/ veličina slike	15
Pregled/brisanje slika	17
Indikatori na zaslonu.....	19
Promjena postavki – Menu/Setup.....	21
Opcije izbornika.....	22
Opcije izbornika Setup	23
Uporaba računala.....	24
Podržani operativni sustavi za USB spajanje i aplikacijski softver (isporučen)	24
Prikaz elektronske verzije "Cyber-shot Handbook" priručnika	25
Trajanje baterije i kapacitet memorije	26
Trajanje baterije i broj snimaka koje se mogu snimiti/pregledati	26
Broj fotografija i vrijeme snimanja videozapisa	27
U slučaju problema	29
Baterije i napajanje	29
Snimanje fotografija/videozapisa	30
Pregled snimaka	30
Mjere opreza	31
Tehnički podaci	32

Napomene o uporabi fotoaparata

Signurnosne kopije unutarnje memorije i "Memory Stick Duo" kartice

Nemojte isključivati fotoaparata, vaditi bateriju ili "Memory Stick Duo" dok svijetli indikator pristupa jer možete oštetiti podatke unutarnje memorije. Obavezno napravite sigurnosne kopije podataka kako ih ne biste nepovratno izbrisali.

Napomene o snimanju/reprodukciji

- Prije snimanja važnih događaja izvedite probno snimanje kako bi se uvjerali da fotoaparata radi dobro.
- Fotoaparata nije otporan na prašinu, vodu i prskanje. Pročitajte "Mjere opreza" (str. 31) prije uporabe fotoaparata.
- Pazite da se fotoaparata ne smoči. Ukoliko voda dospjeje u fotoaparata, može uzrokovati kvarove koji se u pojedinim slučajevima možda neće moći popraviti.
- Fotoaparata ne usmjeravajte prema suncu ili drugim izvorima svjetlosti. To može uzrokovati nepopravljivo oštećenje fotoaparata.
- Fotoaparata ne koristite u blizini uređaja s jakim radiovalovima ili zračenjima, jer u tom slučaju uređaj neće dobro snimati ili reproducirati.
- Uporaba fotoaparata na pješćanim i prašnjavim lokacijama može uzrokovati kvarove.
- Ukoliko dođe do kondenzacije vlage, pričekajte da nestane prije uporabe fotoaparata (str. 31).
- Nemojte tresti ili udarati fotoaparata. Osim kvarova i nemogućnosti snimanja fotografija, može se dogoditi da više ne možete upotrebljavati medij za snimanje ili da se slikovni podaci oštete, izgube ili izbrišu.
- Prije uporabe očistite površinu bljeskalice. Toplina pri radu bljeskalice može uzrokovati prljanje površine bljeskalice ili lijepljenje prašine po površini što će rezultirati nedovoljnim svjetlom.

Napomene o LCD zaslonu

- LCD zaslon je proizveden visoko preciznom tehnologijom tako da preko 99,99% piksela radi ispravno. Ipak, mogu se trajno pojaviti sitne crne i/ili svijetle točkice u boji (bijele, crvene, plave ili zelene). To je normalno u procesu proizvodnje i ni na koji način ne utječe na snimljeni materijal.
- Kad baterija postane slaba, objektiv se možda neće pomicati. Umetnite napunjenu bateriju te ponovo uključite fotoaparata.

O kompatibilnosti podataka

- Ovaj fotoaparata je usklađen s pravilima DCF (Design rule for Camera File system universal standard) univerzalnog standarda kojeg je utemeljilo udruženje JEITA (Japan Electronics and Information Technology Industries).
- Reprodukcijska slika snimljenih ovim fotoaparatom na drugoj opremi i reprodukcijska slika snimljenih ili editiranih na drugoj opremi na ovom fotoaparatu nije zajamčena.

Upozorenje o autorskim pravima

TV programi, filmovi, videovrpce i drugi materijali mogu biti zaštićeni autorskim pravima. Neovlašteno snimanje takvih materijala može biti u suprotnosti zakonima o autorskim pravima.

Kompenzacija za sadržaj snimanja

Sony ne preuzima odgovornost i nije dužan kompenzirati gubitak nesnimljenog materijala uslijed nepravilnosti na fotoaparatu, mediju za snimanje itd.

Ilustracije

Ilustracije u ovom priručniku prikazuju model DSC-S750 ako nije drugačije navedeno.

Prije početka

Provjera isporučenog pribora

- Punjač baterije BC-CSK (1)

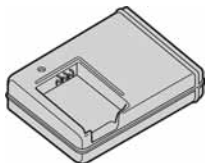

- Mrežni kabel (1)



- Akumulatorska baterija NP-BK1 (1)



- USB kabel (1)

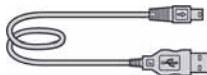

- A/V kabel (1)

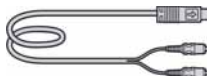

- Vrpca za nošenje (1)



- CD-ROM (1)

- s aplikacijskim softverom za Cyber-shot
 - "Cyber-shot Handbook"
 - "Cyber-shot Step-up Guide"
- Upute za uporabu (ovaj priručnik) (1)

Pričvrstite vrpcau za nošenje na fotoaparat kako biste spriječili njegov pad, oštećenje i sl.

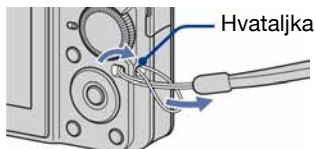

1 Priprema baterije

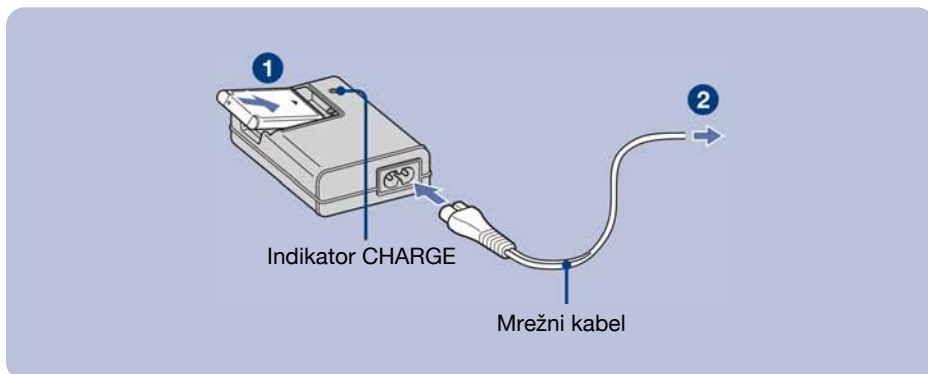

1 Umetnite bateriju u punjač.

- Umetnite bateriju do kraja dokle ide te lagano pritisnite stražnji dio baterije dok ne klikne.

2 Spojite punjač u zidnu utičnicu.

Svijetli indikator CHARGE i započinja punjenje.

Kad se indikator CHARGE isključi, punjenje je završeno (normalno punjenje). Također, indikator CHARGE može se isključiti ako je temperatura baterije izvan preporučenog raspona (10 do 30°C), a punjač će prijeći u pripravno stanje.

Vrijeme punjenja

Potpuno punjenje	Normalno punjenje
Oko 300 minuta	Oko 240 minuta

- Gore navedeno vrijeme odnosi se na punjenje potpuno prazne baterije pri temperaturi od 25°C. U nekim uvjetima punjenje može trajati dulje.
- Za detalje o broju slika koje se mogu snimiti pogledajte str. 26.
- Spojite punjač na lako dostupnu zidnu utičnicu.
- Čak i kad indikator CHARGE ne svijetli, punjač nije odspojen iz napajanja dok je god mrežni kabel spojen na utičnicu. Pojavi li se problem tijekom uporabe punjača, odmah izvucite mrežni kabel iz utičnice.
- Po završetku punjenja izvucite mrežni kabel iz utičnice i izvadite bateriju iz punjača.
- Punjač je dizajniran za uporabu sa Sony baterijama.

2 Umetanje baterije/"Memory Stick Duo" kartice (nije isporučena)

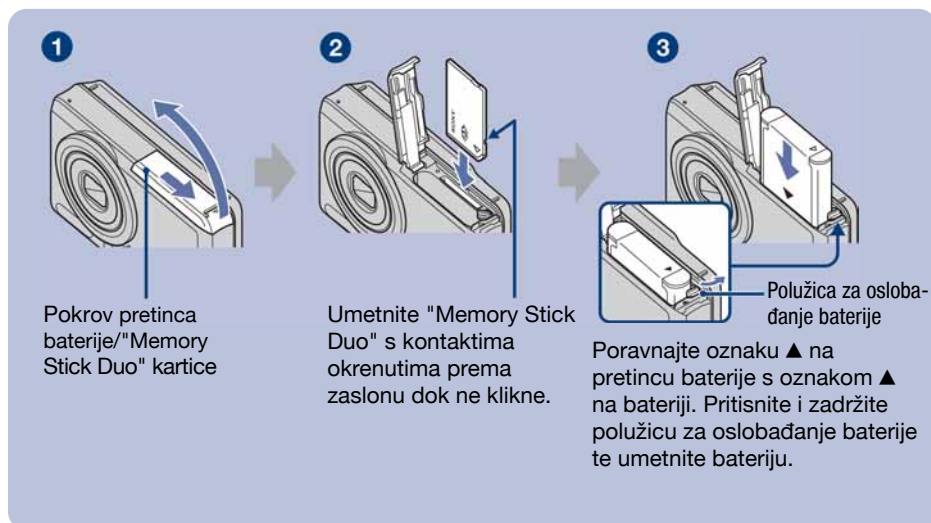







- 1** Otvorite pretinac baterije/"Memory Stick Duo" kartice.
- 2** Umetnite "Memory Stick Duo" karticu (nije priložena).
- 3** Umetnite bateriju.
- 4** Zatvorite pokrov pretinca baterije/"Memory Stick Duo" kartice.

Ako nije umetnuta "Memory Stick Duo" kartica

Fotoapararat snima/reproducira slike pomoću unutrašnje memorije (približno 22 MB).

Provjera preostalog kapaciteta baterije

Pritisnite tipku  (POWER) za uključenje i provjerite kapacitet baterije na LCD zaslonu.

Indikator stanja baterija					
Opis stanja baterija	Kapacitet baterije je dostatan	Baterija je gotovo sasvim puna	Baterija je poluprazna	Baterija je slaba. Snimanje/reprodukcija će se uskoro zaustaviti.	Zamijenite bateriju potpuno napunjenom ili je napunite. (Indikator upozorenja trepće.)

- Potrebno je oko jedne minute za prikaz točnog indikatora preostalog kapaciteta baterije.
- Prikazano preostalo vrijeme možda neće biti točno u određenim uvjetima.
- Kod prvog uključivanja fotoaparata, prikazuje se izbornik Clock Set (str. 13).

Vađenje baterije/"Memory Stick Duo" kartice

Otvorite pokrov pretinca baterije/"Memory Stick Duo" kartice.

"Memory Stick Duo"

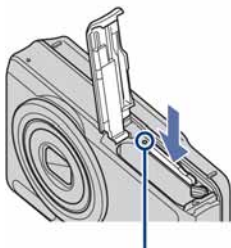

Indikator pristupa ne smije biti uključen. Zatim jednom pritisnite "Memory Stick Duo".

Baterija

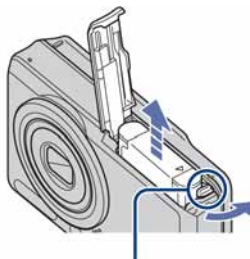

Pomaknite **polužicu za oslobađanje baterije**. Pripazite da vam baterija ne ispadne.

- Nikad nemojte otvarati pokrov baterije ili isključivati fotoaparat dok je uključen indikator pristupa. U protivnom se mogu uništiti podaci na "Memory Stick Duo" kartici/unutrašnjoj memoriji.

3 Uključivanje fotoaparata/podešavanje sata

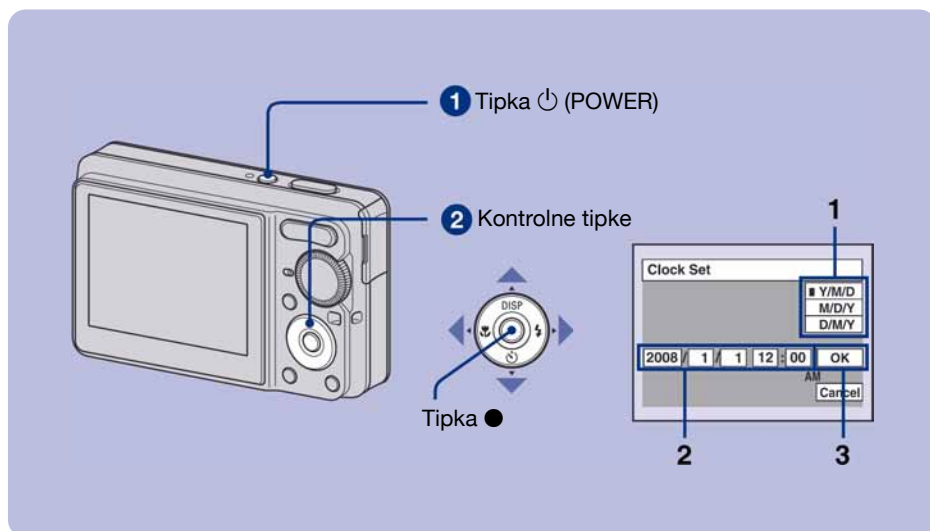

1 Pritisnite tipku (POWER).

2 Podesite sat kontrolnim tipkama.

1 Odaberite format datuma tipkama , zatim pritisnite .

2 Odaberite pojedinačne parametre tipkama , bročanu vrijednost podesite tipkama , zatim pritisnite .

3 Odaberite [OK] tipkom i pritisnite .

- Fotoaparat ne može prikazati datum na slikama. Uz uporabu programa "Picture Motion Browser" možete ispisati ili pohraniti slike s datumom.
- Ponoć se prikazuje kao 12:00 AM, a podne kao 12:00 PM.

Za promjenu datuma i vremena

Odaberite [Clock Set] u izborniku (Setup) (str. 21).

Kad se fotoaparat uključi

- Ako niste podesili točno vrijeme, nakon svakog uključivanja pojavit će se izbornik Clock Set.
- Ako se fotoaparat napaja na bateriju i ne rukujete njime približno tri minute, on se automatski isključuje kako bi se spriječilo trošenje baterije (funkcija Auto power-off).

Jednostavno snimanje fotografija

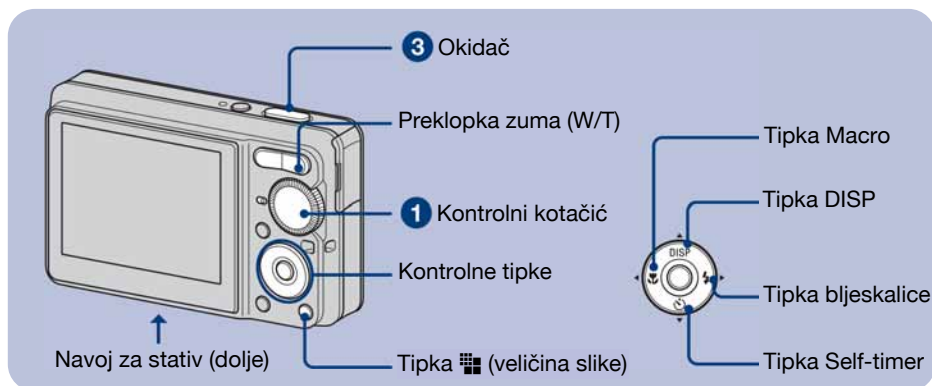

1 Kontrolnim kotačićem odaberite način snimanja.

Fotografija (automatsko podešavanje): Odaberite [ikon].

Videozapis: Odaberite [ikon].

2 Držite fotoaparat mirno, oslanjajući ruke na bokove.



Objekt smjestite u sredinu okvira za izoštravanje.

3 Snimajte pritiskom na okidač.

Fotografija:

1 Pritisnite i zadržite okidač dopola za izoštravanje.

Indikator ● (AE/AF lock) trepće (zeleno), oglašava se zvuk, indikator prestaje treptati i stalno svijetli.

2 Pritisnite okidač dokraja.

Čuje se zvuk zatvarača

Videozapis:

Dokraja pritisnite okidač.

Za zaustavljanje snimanja, ponovno dokraja pritisnite okidač.



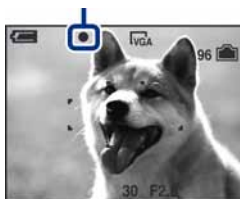





Indikator AE/AF lock



Kontrolni kotačić/zum/bljeskalica/makro/self-timer/prikaz indikatora/veličina slike

Uporaba kontrolnog kotačića

Kontrolnim kotačićem odaberite željenu funkciju.

-  **Automatsko podešavanje**
Omogućuje jednostavno snimanje uz automatsko podešavanje.
- P Programirano snimanje**
Omogućuje snimanje uz automatsko podešavanje ekspozicije (brzine zatvarača i otvora blende). Također možete odabrati različite postavke iz izbornika.
-  **Videozapisi**
Omogućuje snimanje videozapisa
-  **High Sensitivity**
Snimanje fotografija bez bljeskalice čak i uz slabije osvjetljenje.
-  **Soft Snap**
Snimanje ljudi uz topao efekt.
-  **Landscape**
Snimanje uz izoštravanje udaljenih objekata.
-  **Twilight Portrait**
Snimanje oštarih fotografija ljudi na tamnim mjestima bez gubitka noćnog ozračja.
-  **Twilight**
Snimanje noćnih prizora bez gubitka noćnog ozračja.
-  **Beach**
Snimanje na obali mora ili jezera uz pravilno snimanje plavetnila vode.
-  **Snow**
Jasnije snimanje bijelih prizora na snijegu.

W/T Uporaba zuma

Pritisnite T za zumiranje ili W za poništenje zuma.

Flash (Odabir načina rada bljeskalice za snimanje fotografija)

Više puta pritisnite kontrolnu tipku  dok ne odaberete željeni način rada bljeskalice.

(Bez indikatora): Flash Auto

Aktivira se ako nema dovoljno svjetla (standardno podešenje)

 : Uvijek se aktivira

 **SL** : Slow synchro (u skladu s uvjetima)

Brzina zatvarača je manja na tamnim mjestima kako bi se jasno snimila neosvijetljena pozadina.

 : Bljeskalica je isključena.

Macro (Snimanje izbliza)

Više puta pritisnite kontrolnu tipku  dok ne odaberete željeni način snimanja.

(Bez indikatora): Makro snimanje isključeno

 : Uključeno makro snimanje: W strana: približno 5 cm ili dalje od objektiva, T strana: približno 35 cm ili dalje od objektiva.

Uporaba self-timera

Pritisnite više puta kontrolnu tipku  za odabir željenog načina.

(Bez indikatora): Bez uporabe self-timera

 : Vrijeme odgode self-timera 10 sekundi

 : Vrijeme odgode self-timera 2 sekunde

Pritisnite okidač. Trepće indikator self-timera i oglašava se zvučni signal do otvaranja zatvarača.

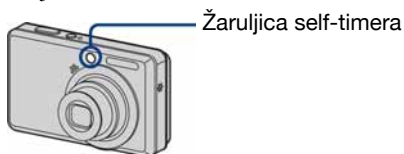

DISP Promjena prikaza na zaslonu

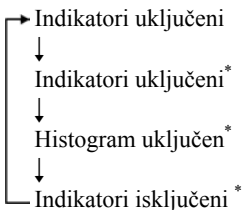

Pritisnite kontrolnu tipku  (DISP).

Svaki put kad pritisnete  (DISP), prikaz se mijenja na sljedeći način:









* Osvjetljenje LCD zaslona se vraća na normalnu vrijednost.

Promjena veličine slike

Pritisnite  (veličina slike) i zatim pritisnite / za odabir veličine slike.

Za isključivanje izbornika Image Size, ponovno pritisnite tipku .

Velicina slike	Smjernice
 : 8M (samo DSC-S780)	Ispis do formata A3/11×17"
 : 7M (samo DSC-S750)	Ispis do formata A3/11×17"
 : 3:2	Odgovara formatu 3:2
 : 5M	Ispis do formata A4/8×10"
 : 3M	Ispis do 13×18 cm/5×7"
 : VGA	Za slanje <i>e-mailom</i>
 : 16:9	Prikaz na 16:9 HDTV

Pregled/brisanje slika

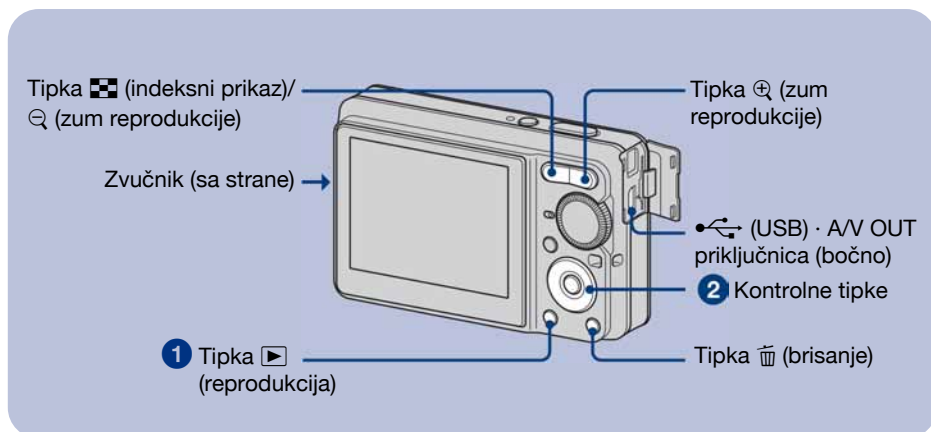

1 Pritisnite tipku [right arrow icon] (reprodukcija).

Pritisnete li tipku [right arrow icon] dok je fotoaparat isključen, uključit ćete fotoaparat u reprodukcijski mod. Ponovnim pritiskom aktivira se mod snimanja.

2 Odaberite sliku kontrolnim tipkama [left arrow icon]/[right arrow icon].

Videozapis:

Pritisnite [right arrow icon] za reprodukciju videozapisa. (Pritisnite [right arrow icon] ponovno za zaustavljanje.)

Pritisnite [right arrow icon] za prijelaz naprijed ili [left arrow icon] za prijelaz unatrag. (Pritisnite [right arrow icon] za normalnu reprodukciju.)

Pritisnite [down arrow icon] za prikaz izbornika za podešavanje glasnoće zvuka i zatim [left arrow icon]/[right arrow icon] za podešavanje glasnoće.

[trash icon] Brisanje slika

1 Prikažite sliku koju želite obrisati i zatim pritisnite [trash icon] (Brisanje).

2 Odaberite [Delete] tipkom [up arrow icon] i pritisnite [right arrow icon].

[plus icon] [magnifying glass icon] Prikaz povećane slike (zum reprodukcije)

Dok je prikazana fotografija, pritisnite [plus icon].

Za smanjenje pritisnite [magnifying glass icon].

Za pomicanje povećanog dijela: [up arrow icon]/[down arrow icon]/[left arrow icon]/[right arrow icon].



Za povratak na normalnu veličinu slike: [right arrow icon].

[grid icon] Indeksni prikaz slika

Pritisnite [grid icon] (indeksni prikaz) i tipkama [up arrow icon]/[down arrow icon]/[left arrow icon]/[right arrow icon] odaberite sliku. Za prikaz sljedeće (prethodne) grupe slika, pritisnite [left arrow icon]/[right arrow icon].

Za povratak na prikaz jedne slike, pritisnite [right arrow icon].

Brisanje slika u indeksnom prikazu

- 1 Kad je uključen indeksni prikaz, pritisnite  (brisanje) i tipkama ▲/▼ odaberite [Select] te zatim pritisnite ●.
- 2 Odaberite sliku koju želite obrisati tipkama ▲/▼/◀/▶ i pritisnite ● za pridjeljivanje indikatora  (brisanje) odabranoj slici.
- 3 Pritisnite  (brisanje).
- 4 Pomoću ▶ odaberite [OK] i zatim pritisnite ●.

Gledanje slika na zaslonu TV prijemnika

Spojite fotoaparat na TV prijemnik pomoću isporučenog A/V kabela.

- Poravnajte strelicu na priključku A/V kabela s oznakom ▲ pokraj priključnice A/V OUT i spojite kabel na fotoaparat.

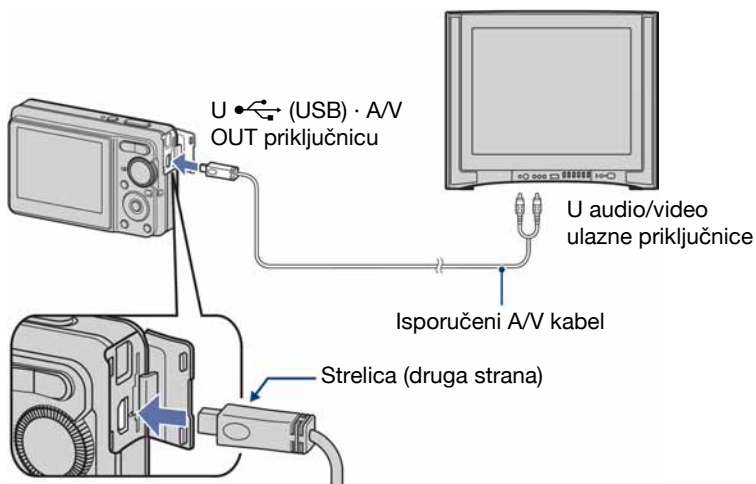

Indikatori na zaslonu

Svakim pritiskom na tipku ▲ (DISP), prikaz na zaslonu se mijenja (str. 16).

Kod snimanja fotografija

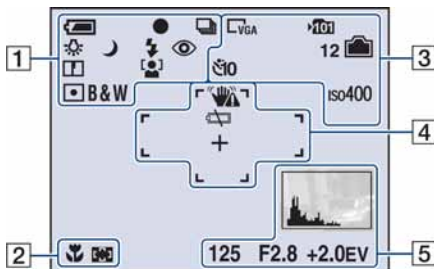

Kod snimanja videozapisa

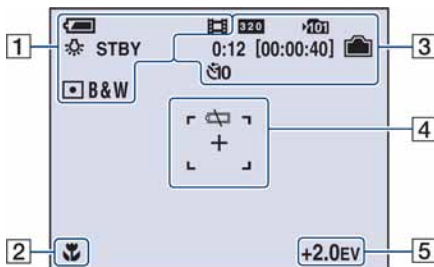

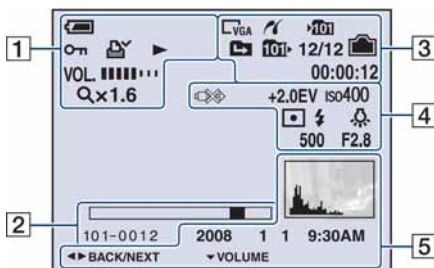

Kod reprodukcije











1

	Preostalo trajanje baterije
	AE/AF lock
	Način snimanja
	Ravnoteža bijele boje
STBY REC	Pripravno stanje/snimanje videozapisa
	Način snimanja (Scene Selection)
P	Način snimanja (programirano)
	Mod fotografiranja
	Reprodukcijski mod
	Način rada bljeskalice
	Punjenje bljeskalice
	Uvećanje zuma
	Funkcija smanjenja efekta crvenih očiju
	Oštšina
	Prepoznavanje lica
	Način mjerenja svjetla
RICH NATURAL SEPIA B&W	Efekt slike
	Zaštita snimke
	Oznaka za ispis (DPOF)
	Stupanj zuma
	Indikator reprodukcije
	Glasnoća







2

	Macro
	Indikator AF okvira.
1.0m	Udaljenost fokusa
101-0012	Broj mape-datoteke
	Skala reprodukcije



3

	PictBridge veza
	Veličina slike
	Mapa za snimanje
	Promjena mape
	Mapa za reprodukciju
	Preostali kapacitet unutarnje memorije
	Preostali kapacitet "Memory Stick" kartice
00:12 [00:00:40]	Vrijeme snimanja [maksimalno vrijeme snimanja]
12	Preostali broj slika koje je moguće snimiti.
	Self-timer
iso400	ISO broj
12/12	Broj slike/broj snimljenih slika u odabranoj mapi
00:00:12	Indikator brojača

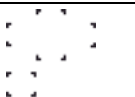
4

	Upozorenje na vibracije
	Slaba baterija
	PictBridge veza
+2.0EV	Ekspozicija
iso400	ISO osjetljivost
	Način mjerenja
	Bljeskalica
	Ravnoteža bijele boje
+	Končanica za mjerenje ekspozicije
	Okvir AF tražila
500	Brzina zatvarača
F2.8	Otvor blende

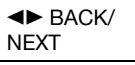
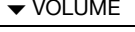
5

	Histogram
125	Brzina zatvarača
F2.8	Otvor blende
+2.0EV	Ekspozicija
2008 1 1 9:30 AM	Datum snimanja/vrijeme reprodukcije slike
	Odabir slika
	Podešavanje glasnoće
	Izbornik

Promjena postavki – Menu/Setup

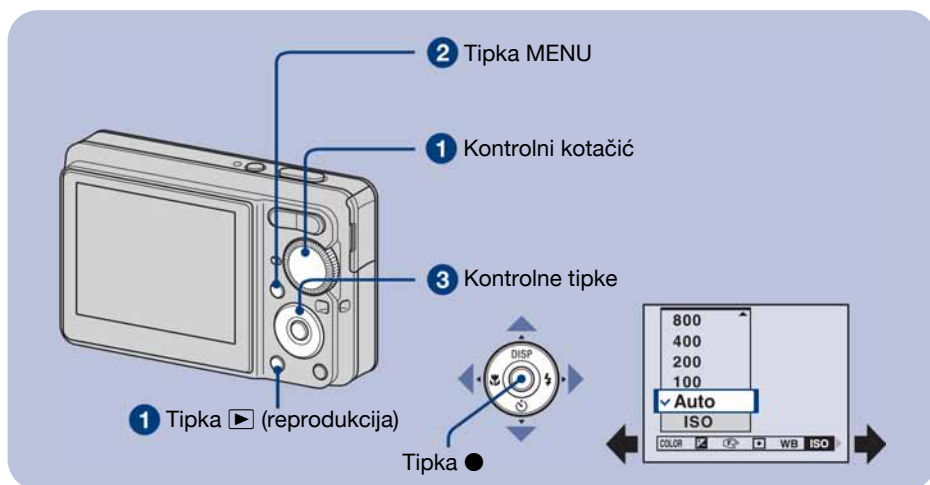

- 1 Snimanje: Uključite fotoaparat, zatim podesite položaj kontrolnog kotačića. Reprodukcija: Pritisnite tipku ► (reprodukcija).**

Dostupne opcije ovise o položaju kontrolnog kotačića i modu snimanja/reprodukcije.

- 2 Pritisnite tipku MENU za prikaz izbornika.**
- 3 Odaberite željenu opciju kontrolnim tipkama ◀/▶.**

- Ukoliko ne vidite željenu opciju, pritisnite ◀/▶ dok se ne pojavi na zaslonu.
- Pritisnite ● nakon podešavanja opcije u modu reprodukcije.

- 4 Tipkama ▲/▼ odaberite postavku.**

Fotoaparat zumira i ugada odabranu postavku.

- 5 Pritisnite MENU za isključenje izbornika.**

Za odabir opcije izbornika Setup







Pritisnite i zadržite tipku MENU ili odaberite  (Setup) u koraku 3 te zatim pritisnite ►. Odaberite opciju za podešavanje tipkom ▲/▼/◀/▶ i zatim pritisnite ●.









Opcije izbornika

Raspoložive opcije izbornika ovise o položaju kontrolnog kotačića (snimanje/reprodukcija) i postavkama izbornika. Na zaslonu se prikazuju samo dostupne opcije.

Izbornik za snimanje

 Face Detection	Prepoznavanje lica osoba i podešavanje oštine i sl.
COLOR (Color Mode)	Promjena tona slike i dodavanje posebnih efekata.
 EV	Podešavanje ekspozicije.
 (Focus)	Promjena načina izoštravanja.
 (Metering Mode)	Odabir načina mjerenja svjetla.
WB (White Bal)	Podešavanje tona boje.
ISO	Odabir svjetlosne osjetljivosti.
Mode (REC Mode)	Odabir načina snimanja niza fotografija.
 (Flash Level)	Podešavanje količine svjetla bljeskalice.
 (Sharpness)	Podešavanje oštine slike.
 (Setup)	Promjena Setup opcija.

Izbornik za reprodukciju

 (Folder)	Odabir mape za pregled slika.
 (Protect)	Sprečavanje slučajnog brisanja.
DPOF	Dodavanje oznake za ispis.
 (Print)	Ispis fotografija pomoću PictBridge pisača.
 (Slide)	Prikaz slika u nizu.
 (Resize)	Promjena veličine snimljene slike.
 (Rotate)	Okretanje fotografije.
 (Setup)	Podešavanje Setup opcija.
Trimming	Snimanje povećane slike. (Dostupno samo kod zuma pri reprodukciji.)

Opcije izbornika Setup

Camera

Digital Zoom	Odabir digitalnog zuma.
Function Guide	Tijekom uporabe fotoaparata prikazuje se opis funkcija.
Red Eye Reduction	Smanjenje efekta crvenih očiju kod uporabe bljeskalice.
Auto Review	Prikaz snimljene slike na zaslonu na otprilike dvije sekunde neposredno nakon snimanja.

Internal Memory Tool

Format	Formatiranje unutarnje memorije.
--------	----------------------------------

Memory Stick Tool

Format	Formatiranje "Memory Stick Duo" kartice.
Create REC. Folder	Izrada mape za snimanje na "Memory Stick Duo" kartici.
Change REC. Folder	Promjena mape koja se trenutno koristi za snimanje slika.
Copy	Kopiranje svih slika iz unutarnje memorije na "Memory Stick Duo" karticu.

Setup1

Beep	Odabir zvučnog signala koji se oglašava kad rukujete fotoaparatom.
 Language	Odabir jezika za prikaz opcija izbornika, upozorenja i poruka
Initialize	Resetiranje svih postavki na tvorične vrijednosti.

Setup2

USB Connect	Odabir USB načina za uporabu prilikom spajanja fotoaparata na računalo ili pisac kompatibilan s funkcijom PictBridge pomoću USB kabela.
Video Out	Odabir izlaznog videosignala u skladu s TV sustavom boja spojene video opreme.
Clock Set	Podešavanje datuma i vremena.

Uporaba računala

Slike snimljene fotoaparatom mogu se prikazati na računalu. Također možete bolje nego ikada iskoristiti svoje slike i videozapise pomoću isporučenog softvera. Podrobnosti potražite u "Cyber-shot priručniku" ("Cyber-shot Handbook" na isporučenom CD-ROM disku).

Podržani operativni sustavi za USB spajanje i aplikacijski softver (isporučen)

	Windows korisnici	Macintosh korisnici
USB spajanje	Windows 2000 Professional SP4, Windows XP* SP2, Windows Vista*	Mac OS 9.1/9.2/Mac OS X (v10.1 do v10.4)
Aplikacijski softver "Picture Motion Browser"	Windows 2000 Professional SP4, Windows XP* SP2, Windows Vista*	nije kompatibilan

* Nisu podržana 64-bitna izdanja ni Starter Edition.

- Mora biti instaliran navedeni operativni sustav (OS) pri isporuci. Nadograđeni operativni sustavi nisu podržani.
- Ako vaš OS ne podržava USB spajanje, kopirajte snimke na "Memory Stick Duo" karticu i umetnite ju u Memory Stick Reader/Writer čitač (nije isporučen).
- Za dodatne podatke o preporučenoj konfiguraciji za "Picture Motion Browser" pogledajte "Cyber-shot priručnik".



Prikaz elektronske verzije "Cyber-shot Handbook" priručnika

"Cyber-shot Handbook" priručnik na isporučenom CD-ROM disku detaljno objašnjava uporabu fotoaparata. Za pregled tog priručnika potreban je Adobe Reader.

Korisnici Windows sustava

- 1 Uključite računalo i umetnite isporučeni CD-ROM disk u CD-ROM pogon. Pojavljuje se sljedeći izbornik.



Kad kliknete tipku [Cyber-shot Handbook], prikazuje se zaslon za kopiranje "Cyber-shot Handbook" priručnika.

- 2 Slijedite upute na zaslonu za kopiranje.
 - Kad instalirate "Cyber-shot Handbook", instalirat će se i "Cyber-shot Step-up Guide".
- 3 Nakon završetka instalacije, dvaput kliknite ikonu na radnoj površini.

Korisnici Macintosh računala

- 1 Uključite računalo i umetnite isporučeni CD-ROM disk u CD-ROM pogon.
- 2 Odaberite mapu [Handbook] i na svoje računalo kopirajte "Handbook.pdf" pohranjen u mapi [GB].
- 3 Nakon završetka kopiranja, dvaput kliknite "Handbook.pdf".

Trajanje baterije i kapacitet memorije

Trajanje baterije i broj snimaka koje se mogu snimiti/pregledati

Donji podaci bazirani su na uporabi potpuno napunjene baterije pri temperaturi od 25°C. Broj slika koje možete snimiti ili pregledati je približan i podrazumijeva promjenu "Memory Stick Duo" kartice ukoliko je potrebno. Stvarne vrijednosti mogu biti manje od navedenih, ovisno o uvjetima uporabe.

Pri snimanju fotografija

Trajanje baterije (min)	Broj slika
DSC-S780	
Približno 135	Približno 270
DSC-S750	
Približno 140	Približno 280

- Snimanje u sljedećim uvjetima:
 - [Face Detection] podešeno na [Off].
 - Jedan pritisak na okidač svakih 30 sekundi.
 - Zum se prebacuje između W i T.
 - Jedno aktiviranje bljeskalice svaka dva snimanja.
 - Jedno uključenje/isključenje svakih deset puta.
- Postupak mjerenja se temelji na standardu CIPA. (CIPA: Camera & Imaging Products Association)
- Broj slika za snimanje/trajanje baterije se ne mijenjaju, bez obzira na veličinu slike.

Kod pregleda fotografija

Trajanje baterije (min)	Broj slika
DSC-S780	
Približno 360	Približno 7 200
DSC-S750	
Približno 400	Približno 8 000

- Pregled fotografija redom u intervalima od oko tri sekunde.

Napomene o bateriji

- Kapacitet baterije se smanjuje s vremenom i višekratnom uporabom.
- Broj slika koje možete snimiti/pregledati i vijek trajanja baterije se smanjuju u sljedećim uvjetima:
 - Niska temperatura okoliša.
 - Učestala uporaba bljeskalice.
 - Učestalo uključenje/isključenje fotoaparata.
 - Česta uporaba zuma.
 - Uključeno jače osvjetljenje LCD zaslona.
 - Kapacitet baterije je slab.
 - [Face Detection] je podešeno na [On].

Broj fotografija i vrijeme snimanja videozapisa

Broj fotografija i vrijeme snimanja videozapisa mogu se razlikovati ovisno o uvjetima snimanja i mediju za snimanje.

- Čak i ako je kapacitet medija za snimanje jednak navedenom u donjoj tablici, broj fotografija koje se mogu snimiti i duljina videozapisa se mogu razlikovati.
- Podrobnosti o veličini slike pogledajte na str. 16.

Približan broj fotografija koje je moguće snimiti

(Jedinice: Slike)

Kapacitet Veličina	Unutarnja memorija	"Memory Stick Duo" kartica formatirana na fotoaparatu						
	Oko 22MB	128MB	256MB	512MB	1GB	2GB	4GB	8GB
8M (DSC-S780)	6	37	72	144	293	588	1 183	2 360
3:2 (DSC-S780)	6	37	72	144	293	588	1 183	2 360
7M (DSC-S750)	7	41	74	153	313	631	1 249	2 508
3:2 (DSC-S750)	7	41	74	153	313	631	1 249	2 508
5M	10	51	92	191	390	787	1 557	3 127
3M	16	82	148	306	626	1 262	2 498	5 017
VGA	139	780	1 428	2 941	6 013	12 121	23 983	48 166
16:9	25	133	238	490	1 002	2 020	3 997	8 027

- Broj slika se odnosi na situaciju u kojoj je [Mode] podešen na [Normal].
- Ako je broj preostalih slika veći od 9 999, na LCD zaslonu se prikazuje ">9999".
- Veličinu slike možete promijeniti kasnije ([Resize], str. 22).
- Ako je slika snimljena starijim Sonyjevim modelom i reproducira se na ovom fotoaparatu, možda neće biti prikazana u stvarnoj veličini.

Približno vrijeme snimanja videozapisa

Vrijednosti u donjoj tablici odnose se na približno maksimalno vrijeme snimanja svih video datoteka. Neprekidno možete snimati najviše 10 minuta.

(Jedinice: sati: minute: sekunde)

Kapacitet Veličina	Unutarnja memorija	"Memory Stick Duo" kartica formatirana na fotoaparatu						
	Oko 22MB	128MB	256MB	512MB	1GB	2GB	4GB	8GB
320×240	0:01:00	0:05:50	0:10:40	0:22:00	0:45:00	1:30:50	2:59:50	6:01:10

- Dimenzije slike videozapisa su 320×240.

U slučaju problema

U slučaju problema s fotoaparatom, pokušajte sa sljedećim rješenjima.

1 Provjerite dolje navedene opcije i pogledajte "Cyber-shot priručnik" (PDF).

2 Izvadite bateriju i ponovno je uložite nakon otprilike jedne minute te uključite fotoaparata.

3 Resetirajte postavke (str. 23).

4 Obratite se Sony prodavatelju ili najbližem Sony servisu.

Molimo da obratite pažnju na činjenicu da odnošenjem fotoaparata na servis ovlašćujete osoblje da po potrebi provjeri sadržaj unutarnje memorije.

Baterije i napajanje

Nije moguće umetnuti bateriju.

- Umetnite bateriju pravilno i gurnite polužicu za oslobađanje baterije (str. 11).

Fotoaparata se ne može uključiti.

- Nakon umetanje baterije u fotoaparata, potrebno je nekoliko trenutaka za aktiviranje fotoaparata.
- Pravilno uložite baterije (str. 11).
- Baterija je prazna. Umetnite napunjenu bateriju (str. 10).
- Baterija je istrošena. Zamijenite je novom.
- Upotrijebite preporučenu vrstu baterije.

Fotoaparata se odjednom isključuje.

- Ako ne koristite fotoaparata približno tri minute dok je uključen, on se automatski isključuje kako bi se spriječilo trošenje baterije. Ponovno uključite fotoaparata (str. 13).
- Baterija su prazna. Zamijenite je novom.

Indikator kapaciteta baterije nije pravilan.



- Pojava je uobičajena kod uporabe fotoaparata na vrlo toplim ili hladnim mjestima.
- Došlo je do odstupanja između indikatora stanja baterije i stvarnog stanja baterije. Do kraja ispraznite bateriju i zatim je napunite kako bi se prikaz popravio.
- Baterija je prazna. Uložite napunjenu bateriju (str. 10).
- Baterija je istrošena. Zamijenite je novom.

Nije moguće puniti bateriju.

- Nije moguće puniti bateriju pomoću AC adaptera (opcija).

Snimanje fotografija/videozapisa

Fotoaparat ne snima.

- Provjerite kapacitet unutarnje memorije ili "Memory Stick Duo" kartice (str. 27, 28). Ako je pun, postupite na jedan od sljedećih načina:
 - Izbrišite nepotrebne slike (str. 17).
 - Zamijenite "Memory Stick Duo".
- Ne možete snimati slike dok punite bljeskalicu.
- Kad snimate fotografije, podesite kontrolni kotačić na neki drugi položaj osim .
- Kad snimate videozapise, podesite kontrolni kotačić na .

Prilikom snimanja vrlo svijetlog objekta pojavljuju se vertikalne pruge.

- To je pojava poznata kao razmazivanje uslijed koje se na slici pojavljuju bijele, crvene, ljubičaste ili druge pruge i ne predstavlja kvar.

Pregled snimaka

Fotoaparat ne može reproducirati snimke.

- Pritisnite tipku  (reprodukcija) (str. 17).
- Promijenili ste naziv mape/datoteke na računalu.
- Reprodukcija snimaka na fotoaparatu nije zajamčena ako je snimka obrađena na računalu ili snimljena drugim fotoaparatom.
- Fotoaparat je u USB načinu rada. Obrišite USB vezu.

Mjere opreza

Nemojte fotoaparata ostavljati na sljedećim mjestima

- Na jako vrućim mjestima, primjerice u automobilu parkirano na izravnom suncu. Moglo bi se deformirati kućište fotoaparata ili može doći do kvara.
- Pod izravnim sunčevim svjetlom ili pored radijatora. Moglo bi doći do gubitka boje ili deformiranja kućišta, što može prouzročiti kvar.
- Na mjestima izloženim jakim vibracijama.
- Pored jakih magneta.
- Na pješćanim ili prašnim mjestima. Pazite da u fotoaparata ne uđe pijesak ili prašina, što može uzrokovati kvar, u nekim slučajevima nepopravljiv.

O nošenju

Ne sjedajte na stolac i sl. s fotoaparatom u stražnjem džepu hlaća ili suknje, jer se tako fotoaparata može oštetiti.

O čišćenju

Čišćenje LCD zaslona

Čistite površinu zaslona priborom za čišćenje LCD zaslona (opcija) za uklanjanje otisaka prstiju, prašine itd.

Čišćenje leće objektivna

Otiske prstiju, prašinu itd. brišite mekom krpom.

Čišćenje vanjskih dijelova fotoaparata

Očistite površinu fotoaparata mekom krpom lagano navlaženom u vodi, zatim je obrišite suhom krpom. Nemojte koristiti sljedeća sredstva jer mogu oštetiti kućište.

- Kemijski proizvodi: razrjeđivač, benzin, alkohol, jednokratne krpe, repelenti, kreme za sunčanje ili insekticidi.
- Fotoaparata ne dodirujte rukama na kojima imate gore navedena sredstva.
- Fotoaparata ne smije biti u dugotrajnom kontaktu s gumom ili vinilom.

O radnoj temperaturi

Fotoaparata se može koristiti na temperaturi od 0°C do 40°C. Snimanje na izuzetno niskim ili visokim temperaturama izvan spomenutog opsega se ne preporučuje.

O kondenzaciji vlage

Ako fotoaparata unesete izravno iz hladnog u topli prostor ili ga ostavite u jako vlažnoj prostoriji, unutar njega ili na vanjskim dijelovima može se kondenzirati vlaga. Dode li do toga, fotoaparata neće ispravno raditi.

Ako se u fotoaparatu kondenzirala vlaga

Isključite fotoaparata i pričekajte približno jedan sat da vlaga ishlapi. Obratite pozornost da snimanje jasnih slika nije moguće ako pokušate snimati dok je u unutrašnjosti objektivna ostala vlaga.

O ugrađenoj punjivoj bateriji

Ovaj fotoaparata ima ugrađenu punjivu bateriju kako bi se sačuvao podatak o datumu i vremenu bez obzira na to je li fotoaparata uključen ili isključen.

Ta se baterija uvijek puni sve dok koristite fotoaparata. Međutim, ako koristite fotoaparata samo nakratko, ona se postupno prazni, a isprazni se potpuno nakon približno mjesec dana nekorištenja fotoaparata. U tom slučaju prije uporabe fotoaparata svakako napunite bateriju.

Ipak, ako ova baterija nije napunjena, još uvijek možete koristiti fotoaparata, ali se datum i vrijeme neće prikazati.

Punjenje ugrađene baterije

Uložite baterije dostatnog kapaciteta u fotoaparata i ostavite ga isključenim 24 sata ili dulje.

Tehnički podaci

Fotoapararat

[Sustav]

Osjetilo slike:

DSC-S780:

7,18 mm (tip 1/2,5) CCD u boji, filter s primarnim bojama

DSC-S750:

7,20 mm (tip 1/2,5) CCD u boji, filter s primarnim bojama

Ukupan broj piksela:

DSC-S780:

Približno 8 286 624 piksela

DSC-S750

Približno 7 410 000 piksela

Efektivni broj piksela:

DSC-S780:

Približno 8 083 560 piksela

DSC-S750:

Približno 7 201 000 piksela

Objektiv: 3× zum f = 5,8 – 17,4 mm (35 – 105 mm kod pretvorbe u format slike 35 mm) F2,8 (W) – 4,8 (T)

Kontrola ekspozicije: Automatska ekspozicija, Scene Selection (7 modova)

Ravnoteža bijele boje: Automatski, Daylight, Cloudy, Fluorescent, Incandescent, Flash

Format datoteka (DCF):

Fotografije: Exif Ver. 2.21, JPEG kompatibilnost, DPOF kompatibilnost
Videozapisi: AVI (Motion JPEG)

Medij za snimanje: Unutarnja memorija (približno 22 MB), "Memory Stick Duo"

Bljeskalica: Preporučena udaljenost (kad je ISO postavljen na Auto): oko 0,5 m do 3,5 m (W)/ 0,5 m do 2 m (T)

[Ulazne i izlazne priključnice]

• (USB) • A/V OUT priključnica:
Video, Audio (mono), USB komunikacija

USB komunikacija:
Hi-Speed USB (USB 2.0 kompatibilan)

[LCD zaslon]

LCD zaslon: 6,2 cm (tip 2,5) TFT sustav

Ukupan broj točaka: 153 600 (640 × 240)

[Napajanje, općenito]

Napajanje: Akumulatorska baterija NP-BK1, 3,6 V
AC-LSSK mrežni adapter (opcija), 4,2 V

Potrošnja (tijekom snimanja):

DSC-S780:

1,3 W

DSC-S750:

1,2 W

Radna temperatura: od 0°C do +40°C

Temperatura čuvanja: od –20°C do +60°C

Dimenzije: 90,8 × 56 × 26,5 mm (Š/V/D, bez dijelova koji strše)

Masa: približno 150 g (uključujući bateriju NP-BK1 i vrpce za nošenje, itd.)

Mikrofon: Mono

Zvučnik: Mono

Exif Print: Kompatibilan

PRINT Image Matching III: Kompatibilan

PictBridge: Kompatibilan

Punjač baterije BC-CSK

Napajanje: AC 100-240 V, 50/60 Hz, 2,2 W

Izlazni napon: DC 4,2 V, 0,33 A

Radna temperatura: 0 do 40°C

Temperatura čuvanja: –20 do +60°C

Dimenzije: Približno 62×24×91 mm (Š/V/D)

Masa: Približno 75 g

Akumulatorska baterija NP-BK1

Vrsta baterije: Litij-ionska baterija

Maksimalan izlazni napon: DC 4,2 V

Nazivni izlazni napon: DC 3,6 V

Maksimalan napon punjenja: DC 4,2 V

Maksimalna struja punjenja: 1,4 A

Kapacitet: Približno 3,4 Wh (970 mAh)

Dizajn i tehnički podaci podložni su promjeni bez prethodnog upozorenja.

Proizvođač ne preuzima odgovornost za eventualne tiskarske pogreške.

Zaštićeni znakovi

- **Cyber-shot** i "Cyber-shot" su zaštitni znaci tvrtke Sony Corporation.
- "Memory Stick", , "Memory Stick PRO", **MEMORY STICK PRO**, "Memory Stick Duo", **MEMORY STICK DUO**, "Memory Stick PRO Duo", **MEMORY STICK PRO DUO**, "Memory Stick PRO-HG Duo", **MEMORY STICK PRO-HG DUO**, "Memory Stick Micro", "MagicGate" i **MAGICGATE** su zaštićeni znakovi tvrtke Sony Corporation.
- Microsoft, Windows, DirectX i Windows Vista su registrirani zaštićeni znakovi ili zaštitni znakovi tvrtke Microsoft Corporation u SAD-u i/ili drugim zemljama.
- Macintosh, Mac OS, iMac, iBook, PowerBook, Power Mac i eMac su zaštićeni znakovi tvrtke Apple Computer, Inc.
- Intel, MMX i Pentium su zaštićeni znakovi ili registrirani zaštitni znakovi tvrtke Intel Corporation.
- Adobe i Reader su zaštićeni znakovi ili registrirani zaštitni znakovi tvrtke Adobe Systems Incorporated u SAD-u i/ili drugim zemljama.
- Osim toga, nazivi sustava i proizvoda u ovom priručniku su zaštićeni ili registrirani znakovi odgovarajućih proizvođača. Ipak, oznake TM ili [®] nisu navedene u svakom slučaju u ovom priručniku.

SONY®

Cyber-shot

Digitalni fotoaparat

Cyber-shot priručnik

DSC-S750/S780

Prije uporabe uređaja, molimo da pažljivo pročitate ovaj priručnik, "**Upute za uporabu**" i "**Cyber-shot Step-up Guide**" i sačuvate ih za buduću uporabu.



Sadržaj



Osnovne funkcije



Uporaba izbornika



Uporaba izbornika za podešavanje



Gledanje slika na zaslonu TV prijemnika



Uporaba računala



Ispis fotografija



U slučaju problema



Ostale informacije

Napomene o uporabi fotoaparata

Vrste "Memory Stick" kartica koje možete koristiti uz fotoaparata (opcija)

"Memory Stick Duo"

Uz ovaj fotoaparata možete koristiti "Memory Stick Duo".



"Memory Stick"

Uz ovaj fotoaparata ne možete koristiti "Memory Stick".



Uz ovaj fotoaparata nije moguće koristiti ostale kartice.

- Za detalje o "Memory Stick Duo" kartici pogledajte str. 96.

Prilikom korištenja "Memory Stick Duo" kartice s "Memory Stick" kompatibilnom opremom

"Memory Stick Duo" karticu možete koristiti uz Memory Stick Duo adapter (opcija).



Memory Stick Duo Adapter

Napomene o akumulatorskoj bateriji

- Napunite bateriju (isporučena) prije prve uporabe fotoaparata.
- Bateriju možete puniti i dok nije još sasvim prazna. Osim toga, možete je upotrebljavati i prije nego se potpuno napuni te iskoristiti preostali kapacitet.
- Ako dulje vrijeme ne namjeravate koristiti bateriju, ispraznite je i izvadite iz fotoaparata. Pohranite je na suhom i hladnom mjestu. Na taj način će se održati funkcija baterije.
- Podrobnosti o baterijama koje se mogu upotrebljavati, pogledajte str. 98.

Napomene o LCD zaslonu i objektivu

- LCD zaslon je proizveden visoko preciznom tehnologijom tako da preko 99,99% piksela radi ispravno. Ipak, mogu se trajno pojaviti sitne crne i/ili svijetle točkice u boji (bijeje, crvene, plave ili zelene). To je normalno u procesu proizvodnje i ni na koji način ne utječe na snimljeni materijal.



Crne, bijele, crvene, plave ili zelene točkice

- Ako LCD zaslon ili objektiv dulje vrijeme izlažete izravnoj sunčevoj svjetlosti, možete uzrokovati kvar. Budite pažljivi kod ostavljanja fotoaparata u blizini prozora ili na otvorenom.
- Nemojte jako pritiskati LCD zaslon jer to može prouzročiti neravnine na njegovoj površini i kvarove.
- Pri niskim temperaturama na zaslonu se mogu pojaviti zaostale slike, no to je uobičajeno u takvim uvjetima.
- Ovaj fotoaparata je opremljen *power zoom* objektivom. Pazite da ne udarite objektiv i da ga ne pritišćete.

Fotografije iz priručnika

Slike prikazane u ovim uputama su navedene kao primjeri, a ne stvarne fotografije snimljene ovim fotoaparatom.

Ilustracije

Ilustracije u ovom priručniku prikazuju model DSC-S750 ako nije drugačije navedeno.







Sadržaj







Napomene o uporabi fotoaparata	2
Osnovne tehnike za postizanje kvalitetnijih slika	6
Izoštavanje – Uspješno izoštavanje objekta	6
Ekspozicija – Podešavanje intenziteta svjetla	8
Boja – O efektima svjetla	9
Kvaliteta – O kvaliteti i veličini slike	10
Bljeskalica – O uporabi bljeskalice	11
Dijelovi fotoaparata	12
Indikatori na zaslonu	14
Promjena prikaza na zaslonu	18
Snimanje pomoću ugrađene memorije	19

Osnovne funkcije





Uporaba kontrolnog kotačića.....	20
Jednostavno snimanje (automatsko podešavanje)	21
Snimanje fotografija (Scene Selection).....	25
Pregled/brisanje slika	28

Uporaba izbornika

<i>Uporaba opcija izbornika</i>	30
<i>Opcije izbornika</i>	31
Izbornik snimanja	32
 (Face Detection): Prepoznavanje lica osoba	
COLOR (Color Mode): Promjena svjetline slike ili dodavanje posebnih efekata	
 EV: Podešavanje intenziteta svjetla	
 (Focus): Promjena načina izoštavanja	
 (Metering Mode): Odabir načina mjerenja svjetla	
WB (White Bal): Podešavanje tona boje	
ISO: Odabir osjetljivosti	
Mode (REC Mode): Odabir načina kontinuiranog snimanja	
 (Flash Level): Podešavanje razine bljeskalice	
 (Sharpness): Podešavanje oštrote slike	
 (Setup): Promjena Setup postavki	

Izbornik reprodukcije.....	42
<ul style="list-style-type: none">  (Folder): Odabir mape za pregled slika  (Protect): Sprečavanje slučajnog brisanja DPOF: Dodavanje oznake za ispis  (Print): Ispis fotografija pomoću pisača  (Slide): Prikaz slika u nizu  (Resize): Promjena veličine snimljene slike  (Rotate): Okretanje fotografije  (Setup): Podešavanje Setup opcija Trimming: Pohranjivanje povećane slike 	

Uporaba izbornika Setup

<i>Uporaba opcija izbornika Setup</i>	49
 Camera	50
<ul style="list-style-type: none"> Digital Zoom Function Guide Red Eye Reduction Auto Review 	
 Internal Memory Tool.....	52
Format	
 Memory Stick Tool	53
<ul style="list-style-type: none"> Format Create REC. Folder Change REC. Folder Copy 	
 Setup 1	56
<ul style="list-style-type: none"> Beep Language Initialize 	
 Setup 2	57
<ul style="list-style-type: none"> USB Connect Video Out Clock Set 	

Gledanje slika na zaslonu TV prijemnika

Gledanje slika na zaslonu TV prijemnika.....	59
--	----

Uporaba računala

Mogućnosti sustava Windows	61
Instalacija isporučenog softvera.....	63
Uporaba "Picture Motion Browser" softvera (isporučen).....	65
Kopiranje slika na računalo pomoću "Picture Motion Browser" softvera	66
Kopiranje slika na računalo bez "Picture Motion Browser" softvera	70
Pregled slikovnih datoteka pohranjenih na računalo u fotoaparatu (pomoću "Memory Stick Duo" kartice).....	72
Za korisnike Macintosh računala	73
Prikaz uputa "Cyber-shot Step-up Guide"	75

Ispis fotografija

Kako otisnuti fotografije	76
Izravan ispis pomoću PictBridge kompatibilnog pisača	77
Ispis slika u fotolaboratoriju	81

U slučaju problema

U slučaju problema	83
Poruke upozorenja	93

Ostale informacije

Uporaba fotoaparata u drugim državama – Napajanje	95
O "Memory Stick Duo" kartici	96
Napomene o bateriji.....	98
Napomene o punjaču baterije	99

Osnovne tehnike za postizanje kvalitetnijih slika

Izoštavanje

Ekspozicija

Boja

Kvaliteta

Bljeskalica



U ovom poglavlju su opisane osnove uporabe fotoaparata kako biste u potpunosti mogli uživati u njegovim značajkama. Objasnit ćemo vam kako koristiti razne funkcije poput kontrolnog kotačića (str. 20) i izbornika (str. 30).

Izoštavanje *Uspješno izoštavanje objekta*

Kad pritisnete okidač dopola, fotoaparat automatski izoštrava objekt (Auto Focus). Nemojte zaboraviti da tipku treba pritisnuti samo dopola.

Odmah pritisnite okidač dokraja.



Pritisnite okidač dopola.

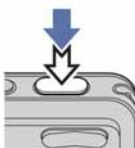

Indikator AE/AF blokade trepće → svijetli/oglašava se zvukom



Zatim pritisnite okidač dokraja.



Ako je izoštavanje otežano → [Focus] (str. 35)

Ako je slika nejasna čak i nakon izoštavanja, možda je u pitanju pomicanje fotoaparata.

→ Pogledajte "Savjeti za sprečavanje nejasnih slika" (u nastavku).

Savjeti za sprečavanje nejasnih slika

Fotoaparata se u trenutku snimanja slučajno pomaknuo. To se naziva "podrhtavanjem fotoaparata". S druge strane, ako se pomaknuo objekt, to se naziva "pomicanjem objekta".

Podrhtavanje fotoaparata



Uzrok

Ruke ili tijelo se pomaknu u trenutku pritiska na okidač i čitava slika je nejasna.

Kako to spriječiti

- Koristite stativ ili postavite aparat na stabilnu površinu kako bi ostao nepomičan.
- Možete upotrijebiti self-timer s vremenom od 2 s ili učvrstite ruke tijekom snimanja.

Pomicanje objekta





Uzrok

Iako je fotoaparat stabilan, objekt se pomaknuo tijekom eksponiranja tako da izgleda nejasno kad pritisnete okidač.

Kako to spriječiti

- Odaberite  (High Sensitivity) u Scene Selection.
- Odaberite višu ISO osjetljivost za veću brzinu zatvarača i pritisnite okidač prije nego što se objekt pomakne.

Napomena

Osim zbog navedenih uzroka, fotografija može ispasti nejasna pri slabom svjetlu ili niskoj brzini zatvarača, npr. u  (Twilight) ili  (Twilight Portrait) načinima. U tim slučajevima snimajte imajući na umu gore navedene savjete.

Ekspozicija *Podešavanje intenziteta svjetla*

Možete snimiti razne slike podešavanjem ekspozicije i ISO osjetljivosti. Ekspozicija je količina svjetlosti koja prodire u fotoaparata kad otpustite okidač.

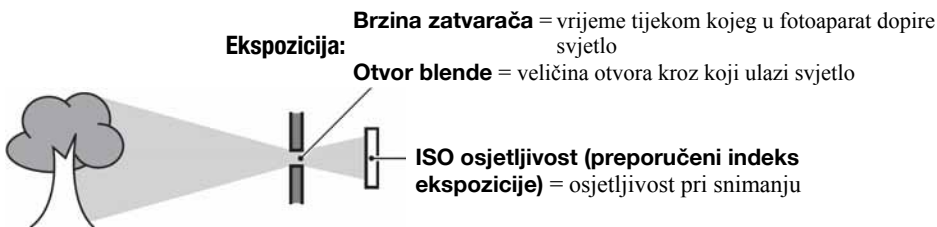

Preekspozicionirano
= previše svjetla
bijela slika

Ekspozicija se automatski podešava na odgovarajuću vrijednost u funkciji automatskog podešavanja. No, možete je podesiti i ručno pomoću niže navedenih funkcija.



Ispravna vrijednost ekspozicije

Podešavanje EV:

Omogućuje podešavanje ekspozicije koju je procijenio fotoaparata (str. 34).



Podekspozicionirano
= premalo svjetla
tamna slika

Mjerenje svjetla:

Omogućuje promjenu dijela objekta koji će vam poslužiti za mjerenje svjetla pri određivanju ekspozicije (str. 37).

Podešavanje ISO osjetljivosti (preporučeni indeksa ekspozicije)

ISO je mjerna jedinica (osjetljivost) u kojoj je izražena procjena svjetlosti kojoj će biti izložen senzor slike (ekvivalentan fotografskom filmu). Slike se mogu razlikovati, ovisno o ISO osjetljivosti, čak i kod iste ekspozicije.

Za podešavanje ISO osjetljivosti, pogledajte str. 39.



Velika ISO osjetljivost

Slika će biti svijetla čak i ako je snimate u uvjetima slabe svjetlosti, no vjerojatno će biti neujednačena.



Mala ISO osjetljivost





Slika će biti ujednačena.

Međutim, kad je ekspozicija nedovoljna, slika može ispasti tamnija.

Boja 0 efektima svjetla

Uvjeti svjetla utječu na boju objekta.

Primjer: Boja slike ovisno o izvorima svjetlosti

Vrijeme/svjetlost	Danje svjetlo	Oblačno	Fluorescentno svjetlo	Električna žarulja
Karakteristike svjetla	Bijelo (standardno) 	Plavkasto 	S primjesama zelene 	Crvenkasto 

Tonovi boja se automatski podešavaju u načinu automatskog podešavanja. No, tonove boje možete podesiti i ručno pomoću [White Bal] (str. 38).

Kvaliteta *O kvaliteti i veličini slike*

Digitalna slika je sastavljena od malih točaka koje se nazivaju pikseli.

Što je više piksela u slici, to je ona veća, zauzima više memorije, a slika je detaljno prikazana.

Veličina slike se prikazuje brojem piksela. Iako razlike nisu uočljive na zaslonu fotoaparata, detalji i vrijeme obrade podataka se razlikuju na otisnutoj slici i slici prikazanoj na zaslonu računala.

Opis piksela i veličine slike

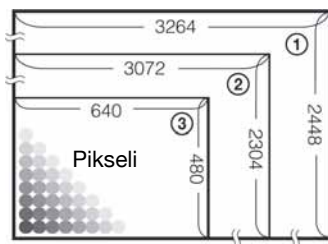

- ① Veličina slike: 8M (DSC-S780)
 $3\,264 \text{ piksela} \times 2\,448 \text{ piksela} = 7\,990\,272 \text{ piksela}$
- ② Veličina slike: 7M (DSC-S750)
 $3\,072 \text{ piksela} \times 2\,304 \text{ piksela} = 7\,077\,888 \text{ piksela}$
- ③ Veličina slike: VGA (E-Mail)
 $640 \text{ piksela} \times 480 \text{ piksela} = 307\,200 \text{ piksela}$

Odabir veličine slike (str. 24)

Piksel

Veliki broj (kvalitetna slika i veća datoteka) → Primjer: Ispis do veličine A3

Mali broj (slabija kvaliteta i manja datoteka) → Primjer: za slanje slike u prilogu *e-maila*.

Bljeskalica O uporabi bljeskalice

Kod uporabe bljeskalice, oči snimljenih osoba mogu ispasti crvene ili se mogu pojaviti mutne bijele mrlje na slici. Ove pojave se mogu smanjiti uz pridržavanje sljedećih savjeta.

Efekt crvenih očiju

Pojavu uzrokuje refleksija svjetla bljeskalice od krvnih žila u mrežnici očiju osobe koju snimate zato jer su zjenice očiju proširene u tamnim uvjetima.

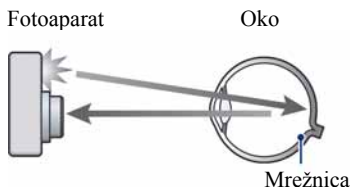

Kako smanjiti efekt crvenih očiju?

- Podesite [Red Eye Reduction] na [On] (str. 51).
- Odaberite ISO (High Sensitivity mod)* u Scene Selection (str. 26). (Bljeskalica se automatski isključuje.)
- Ako oči ispadnu crvene, popravite sliku pomoću isporučenog softvera "Picture Motion Browser".

Okrugle bijele mrlje

Pojavu uzrokuju čestice (prašina, pelud i sl.) koje lebde u zraku i, ako se nađu u blizini objektiv, bljeskalica ih može naglasiti.

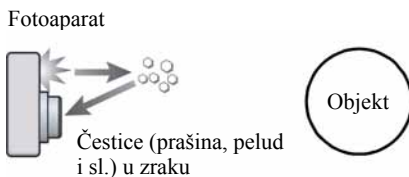

Kako smanjiti efekt bijelih okruglih mrlja

- Osvjetlite prostoriju i snimajte bez uporabe bljeskalice.
 - Odaberite ISO (High Sensitivity mod)* u Scene Selection. (Bljeskalica se automatski isključuje.)
- * Čak i ako odaberete ISO (High Sensitivity mod) u Scene Selection, brzina zatvarača može biti manja u uvjetima slabijeg osvjetljenja ili na tamnim mjestima. U tom slučaju upotrijebite stativ ili držite ruke mirno oslonjene na bokove nakon pritiska na okidač.

Dijelovi fotoaparata

Za detalje o rukovanju pogledajte stranice navedene u zagradama.

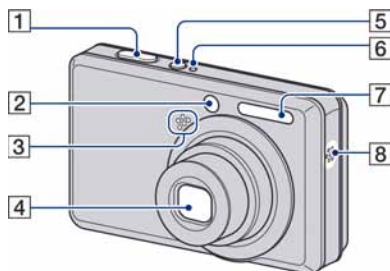

- 1 Okidač (21)
- 2 Indikator self-timera (23)
- 3 Mikrofon
- 4 Objektiv
- 5 Tipka ⏻ (POWER)
- 6 Indikator POWER
- 7 Bljeskalica (22)
- 8 Zvučnik

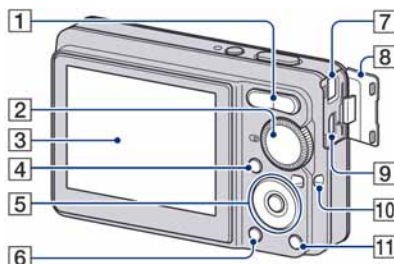

Dno aparata

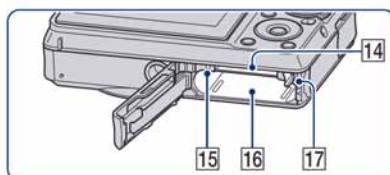
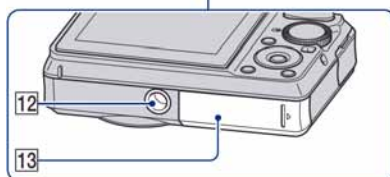

- 1 Za snimanje: Tipka zuma (W/T) (22)
Za gledanje: Tipka $\text{⏪}/\text{⏩}$ (pri zum reprodukciji)/ $\text{⏮}/\text{⏭}$ (indeks) (28, 29)
- 2 Kontrolni kotačić (20)
- 3 LCD zaslon (18)
- 4 Tipka MENU (30)
 - Pritisnite dulje tipku MENU za prikaz izbornika ⏻ (Setup).
- 5 Kontrolne tipke
Izbornik uključen: $\text{▲}/\text{▼}/\text{◀}/\text{▶}/\text{●}$ (30)
Izbornik isključen: DISP/ ⏻ / $\text{⏮}/\text{⏭}/\text{⏪}/\text{⏩}$ (18, 22-23)
- 6 Tipka ⏮ (reprodukcija) (28)

Dijelovi fotoaparata

- 7** Priključnica DC IN
Prilikom korištenja AC adaptera
AC-LS5K (opcija)

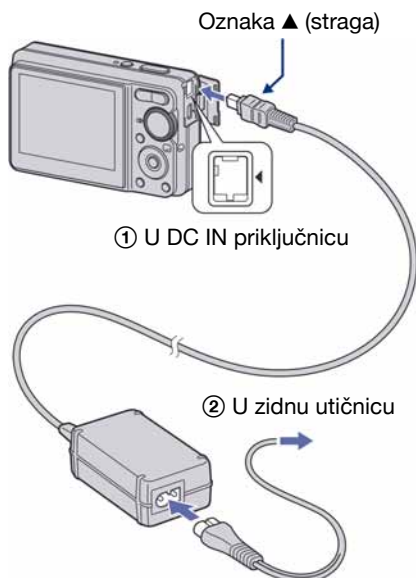

- Nije moguće puniti bateriju spajanjem fotoaparata na mrežni adapter AC-LS5K. Za punjenje baterije upotrijebite punjač.

- 8** Pokrov priključnice
- 9** ●↔ (USB) · A/V OUT priključnica (bočno)
- 10** Otvor za ručnu vrpču
- 11** Za snimanje: 📷 (Veličina slike) (24)
Za pregled: 📷 (Brisanje slika) (28)
- 12** Navoj za stativ
- Vijak stativa mora biti kraći od 5,5 mm. U suprotnom ne možete sigurno pričvrstiti stativ, a vijak može oštetiti fotoaparatus.
- 13** Pokrov baterijskog/"Memory Stick Duo" pretinca
- 14** Utor za "Memory Stick Duo"
- 15** Indikator pristupa
- 16** Pretinac za bateriju
- 17** Polužica za oslobađanje baterije

Indikatori na zaslonu

Svakim pritiskom na tipku ▲ (DISP), prikaz na zaslonu se mijenja (str. 18).

Za detalje o svakom postupku pogledajte stranice navedene u zagradama.

Kod snimanja fotografija

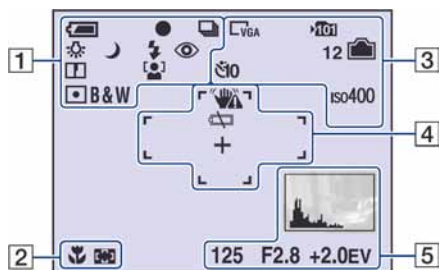

Kod snimanja videozapisa

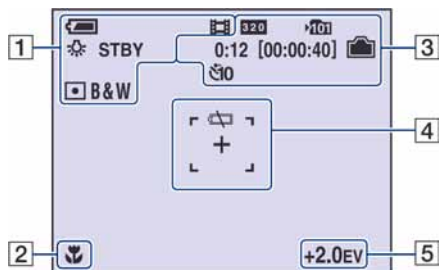

1

Indikator	Značenje
	Preostalo trajanje baterije
	AE/AF lock (21)
	Način snimanja (21, 40)
	Ravnoteža bijele boje (38)
STBY REC	Pripravno stanje/snimanje videozapisa
	Način snimanja (Scene Selection) (25)
P	Način snimanja (programirano) (20)
	Mod fotografiranja
	Način rada bljeskalice (22)
	Punjenje bljeskalice
	Uvećanje zuma (22, 50)
	Funkcija smanjenja efekta crvenih očiju (51)
	Oštrina (41)
	Prepoznavanje lica (32)
	Način mjerenja svjetla (37)
RICH NATURAL SEPIA B&W	Efekt slike (33)

2

Indikator	Značenje
	Makro snimanje (23)
	Indikator AF okvira. (35)
1.0 m	Udaljenost fokusa (35)

Indikatori na zaslonu

3

Indikator	Značenje
	Veličina slike (24) <ul style="list-style-type: none"> • 8M se prikazuje samo kod DSC-S780. • 7M se prikazuje samo kod DSC-S750
	Mapa za snimanje (53) <ul style="list-style-type: none"> • Ne pojavljuje se kod uporabe unutarnje memorije.
	Preostali kapacitet unutarnje memorije
	Preostali kapacitet "Memory Stick" kartice
0:12 [00:00:40]	Vrijeme snimanja [maksimalno vrijeme snimanja]
12	Preostali broj slika za snimanje
	Self-timer (23)
iso400	ISO broj (39)

4

Indikator	Značenje
	Upozorenje na vibracije <ul style="list-style-type: none"> • Upozorava da zbog vibracija nećete snimiti jasnu sliku. Čak i kad se ovaj indikator pojavi, možete nastaviti sa snimanjem. No, preporučujemo uporabu funkcije sprečavanja zamućenja, bljeskalice radi bolje osvijetljenosti ili uporabu stativa ili drugih načina stabiliziranja fotoaparata (str. 7).
	Slaba baterija (93)
+	Končanica za mjerenje ekspozicije (37)
	Okvir AF tražila (35)

5

Indikator	Značenje
	Histogram (18)
125	Brzina zatvarača
F2.8	Otvor blende
+2.0EV	Ekspozicija (34)
 (nije prikazan na zaslonu na prethodnoj stranici)	Izbornik (30)

Kod reprodukcije fotografija

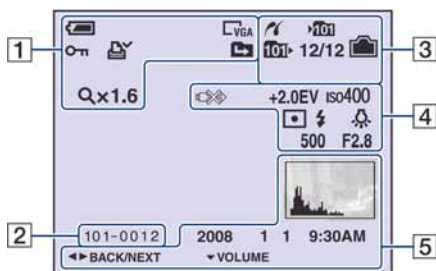

Kod reprodukcije videozapisa

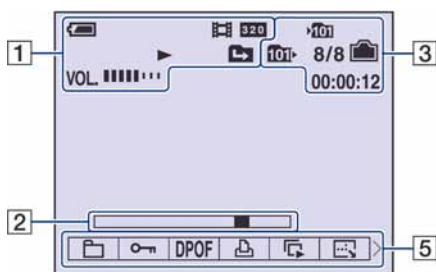





1

Indikator	Značenje
	Preostalo trajanje baterije
	Način snimanja (21)
	Veličina slike (24) <ul style="list-style-type: none"> • 8M se prikazuje samo kod DSC-S780. • 7M se prikazuje samo kod DSC-S750
	Reprodukcijski mod
	Zaštita snimke (43)
	Oznaka za ispis (DPOF) (81)
	Promjena mape (42) <ul style="list-style-type: none"> • Ne pojavljuju se kod uporabe unutarnje memorije.
Qx1.6	Stupanj zuma (28)
	Indikator reprodukcije (28)
VOL.	Glasnoća (28)





2

Indikator	Značenje
101-0012	Broj mape-datoteke (42)
	Skala reprodukcije



3

Indikator	Značenje
	PictBridge veza (78)
	Mapa za snimanje (53) <ul style="list-style-type: none"> • Ne pojavljuje se kod upotrebe unutarnje memorije.
	Mapa za reprodukciju (42) <ul style="list-style-type: none"> • Ne pojavljuje se kod upotrebe unutarnje memorije.
	Indikator preostalog kapaciteta unutarnje memorije
	Indikator preostalog kapaciteta "Memory Stick" kartice
8/8 12/12	Broj slike/broj snimljenih slika u odabranoj mapi
00:00:12	Indikator brojača

4

Indikator	Značenje
	PictBridge veza (79) <ul style="list-style-type: none"> • Ne odspajajte USB kabel dok je prikazana ova ikona.
+2.0EV	Ekspozicija (34)
iso400	ISO broj (39)
	Način mjerenja svjetla (37)
	Bljeskalica
	Ravnoteža bijele boje (38)
500	Brzina zatvarača
F2.8	Otvor blende

5

Indikator	Značenje
	Histogram (18) <ul style="list-style-type: none"> •  se pojavljuje kad nije moguć prikaz histograma.
2008 1 1 9:30 AM	Datum snimanja/vrijeme reprodukcije slike
	Izbornik (30)
◀▶ BACK/ NEXT	Odabir slika
▼ VOLUME	Podšavanje glasnoće

Promjena prikaza na zaslonu

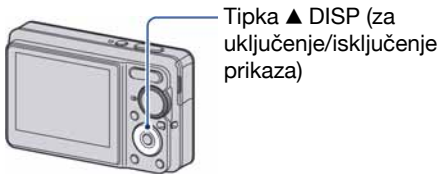

Svaki put kad pritisnete ▲ (DISP), prikaz se mijenja na sljedeći način:

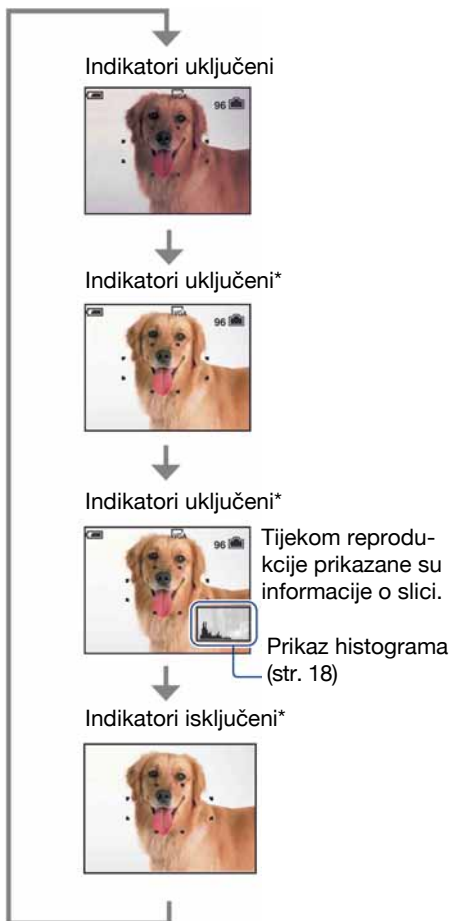

* Pojača se svjetlina LCD zaslona.

- Kod gledanja snimaka pri snažnoj vanjskoj rasvjeti, uključite osjetljenje LCD zaslona. Međutim, tada će se brže trošiti baterija.
- Histogram se ne pojavljuje kod snimanja u sljedećim situacijama:
 - Pri snimanju
 - Dok je prikazan izbornik.
 - Pri snimanju videozapisa.
 - Pri reprodukciji
 - Dok je prikazan izbornik.
 - U indeksnom prikazu.
 - Pri uporabi zuma kod reprodukcije.
 - Kod rotiranja fotografija.
 - Tijekom reprodukcije videozapisa
- Može doći do velike razlike u histogramu prikazanom tijekom snimanja ili reprodukcije kod:
 - Aktiviranja bljeskalice.
 - Male ili velike brzine zatvarača.
- Histogram se možda neće prikazati kod slika snimljenih drugim fotoaparatom.

☞ Podešavanje EV (ekspozicije) prikazom histograma

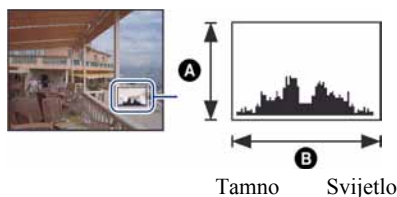

Histogram je grafički prikaz svjetline slike. Pritisnite ▲ (DISP) više puta za prikaz histograma na zaslonu. Krivulja grafa pada prema desno kad je slika svijetla, ili prema lijevo kad je slika tamna.

A Broj piksela

B Svjetlina

- Histogram se također pojavljuje kod reprodukcije jedne fotografije, no tada ne možete podesiti ekspoziciju.

Snimanje pomoću ugrađene memorije

Fotoapararat ima oko 22 MB unutarnje memorije koju ne možete izvaditi. Čak i ako u fotoapararat ne uložite "Memory Stick Duo", možete snimati slike u memoriju.

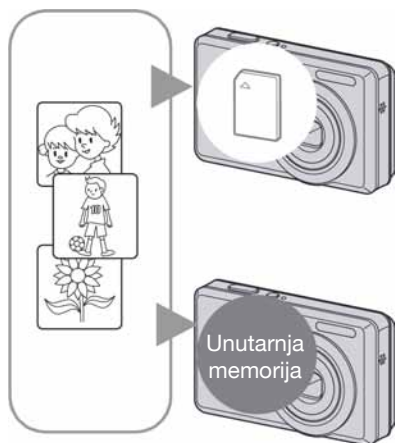

Kad uložite "Memory Stick Duo"

[Recording]: Slike se snimaju na "Memory Stick Duo".

[Playback]: Reproduciraju se slike s "Memory Stick Duo" kartice.

[Menu, Setup, itd.]: Na slikama pohranjenima na "Memory Stick Duo" možete primjenjivati različite funkcije.

Ukoliko nije uložena "Memory Stick Duo"

[Recording]: Slike se snimaju u ugrađenu memoriju.

[Playback]: Reproduciraju se slike iz ugrađene memorije.

[Menu, Setup itd.]: Na slikama pohranjenim u unutarnju memoriju možete primjenjivati različite funkcije.

O podacima pohranjenim u unutarnju memoriju

Preporučujemo da napravite sigurnosnu kopiju podataka koristeći se jednim od sljedećih postupaka.

Kopiranje podataka na "Memory Stick Duo"

Pripremite "Memory Stick Duo" dovoljnog kapaciteta i izvedite postupak iz poglavlja Kopiranje [Copy] (str. 55).

Kopiranje podataka na tvrdi disk računala

Izvedite postupak na stranicama 66, 67 ili 70, 71 bez umetanja "Memory Stick Duo" kartice u fotoapararat.

- Ne možete premjestiti podatke s "Memory Stick Duo" kartice u unutarnju memoriju.
- Spajanjem fotoapararata i računala pomoću USB kabela možete kopirati podatke pohranjene u unutarnju memoriju računala, no ne možete kopirati podatke s računala u unutarnju memoriju.



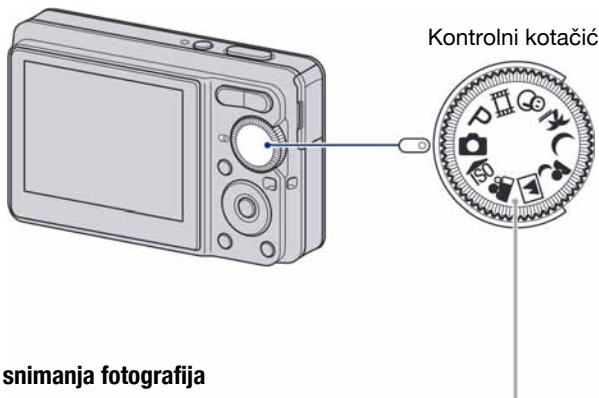

Uporaba kontrolnog kotačića

Podesite kontrolni kotačić na željenu funkciju.



Načini snimanja fotografija

 :	Automatsko podešavanje Omogućuje jednostavno snimanje uz automatsko podešavanje. → str. 21
P :	Programirana podešenja Omogućuje snimanje uz automatsko podešavanje ekspozicije (brzine zatvarača i otvora blende). Osim toga je moguće podesiti željene funkcije putem izbornika. (Za detalje o dostupnim funkcijama → str. 31)
 :	Snimanje videozapisa Omogućuje snimanje videozapisa sa zvukom. → str. 21
 :	Snimanje u skladu s uvjetima (Scene Selection) Omogućuje snimanje s podešenim postavkama, ovisno o kadru. → str. 25

O funkcijskom vodiču

Kad je opcija [Function Guide] podešena na [On], tijekom rukovanja aparatom prikazuju se opisi funkcija.

Tvorničko podešenje je [On]. Odaberite [Off] ako ne želite da se pojavi funkcijski vodič (str. 51).

Jednostavno snimanje (automatsko podešavanje)

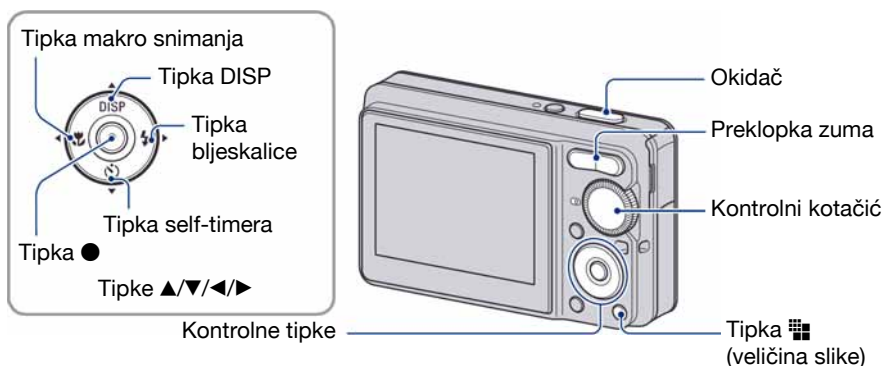

1 Odaberite način snimanja pomoću kontrolnog kotačića.

Fotografije (automatsko podešavanje): Odaberite [ikon].

Videozapisi: Odaberite [ikon].

2 Držite fotoaparata mirno, oslanjajući ruke na bokove.



Objekt smjestite u sredinu okvira za izoštravanje.

3 Snimajte pomoću okidača.

Fotografija:

① Pritisnite i zadržite okidač dopola za izoštravanje.

Indikator ● (AE/AF lock) trepće (zeleno), oglašava se zvuk, indikator prestaje treptati i stalno svijetli.

Indikator AE/AF lock

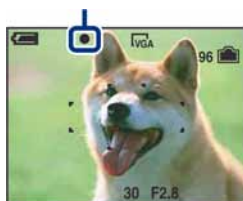

② Pritisnite okidač dokraja.

Čuje se zvuk zatvarača.

Videozapis:

Dokraja pritisnite okidač.

Za zaustavljanje snimanja, ponovno dokraja pritisnite okidač.

Snimanje fotografije objekta kojeg je teško izoštriti

- Najmanja udaljenost za snimanje iznosi oko 50 cm (od površine objektiva). Za snimanje na manjoj udaljenosti koristite Macro način snimanja (str. 23).
- Ako fotoaparat ne može automatski izoštriti objekt, AE/AF lock indikator polagano trepće i zvučni signal se ne čuje. Ponovo kadrirajte sliku i izošтрите.

Slučajevi u kojima je izoštravanje otežano:

- Objekt je taman i udaljen od fotoaparata.
- Loš kontrast između objekta i pozadine.
- Objekt se nalazi iza stakla.
- Objekt se brzo kreće.
- Objekti sa sjajnom površinom ili od kojih se odbija svjetlo.
- Svjetleći objekt ili objekt osvijetljen straga.

W/T Uporaba zuma

Pritisnite T za zumiranje ili W za poništenje zuma.

- Ako je faktor zuma veći od 3×, fotoaparat prelazi na digitalni zum. Podrobnosti o postavci [Digital Zoom] i podešavanju kvalitete slike pogledajte na str. 50.
- Zumiranje nije moguće tijekom snimanja videozapisa.

⚡ Flash (Odabir načina rada bljeskalice za snimanje fotografija)

Više puta pritisnite kontrolnu tipku ► (⚡) dok ne odaberete željeni način rada bljeskalice.



(Bez indikatora): Flash Auto

Aktivira se ako nema dovoljno svjetla ili je objekt osvijetljen straga (standardno podešenje)

⚡ : Uvijek se aktivira

⚡SL : Slow synchro (u skladu s uvjetima)

Brzina zatvarača je manja na tamnim mjestima kako bi se jasno snimila neosvijetljena pozadina.

⊘ : Bljeskalica je isključena.

- Bljeskalica se aktivira dvaput. Prvo uključivanje služi za podešavanje količine svjetla.
- Dok se bljeskalica puni, prikazuje se ⚡.

Jednostavno snimanje (automatsko podešavanje)

Macro (Snimanje izbliza)

Više puta pritisnite kontrolnu tipku ◀ (🌸) dok ne odaberete željeni način.



(Bez indikatora): Makro snimanje isključeno

🌸 : Uključeno makro snimanje (W strana: Približno 5 cm ili dalje od objektiva, T strana: Približno 35 cm ili dalje od objektiva)

- Preporučuje se podešavanje zuma dokraja na W stranu.
- Raspon izoštravanja se sužava i možda se neće moći izoštriti cijeli objekt.
- Brzina automatskog izoštravanja (Auto Focus) se smanjuje.

Uporaba self-timera

Pritisnite više puta kontrolnu tipku ▼ (🕒) za odabir željenog načina.



(Bez indikatora): Bez uporabe self-timera

🕒 : Vrijeme odgode self-timera 10 sekundi

🕒 : Vrijeme odgode self-timera 2 sekunde

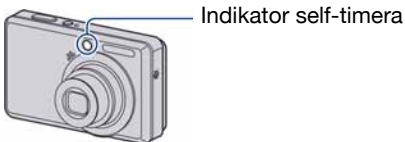

Pritisnite okidač. Trepće indikator self-timera i oglašava se zvučni signal do otvaranja zatvarača.



Za isključivanje funkcije, ponovno pritisnite ▼ (🕒).





- Uz uporabu vremena odgode od 2 sekunde, možete spriječiti zamučivanje slike kod pritiska na okidač.

Promjena veličine slike

Pritisnite  (veličina slike) i zatim pritisnite / za odabir veličine slike.

Detalje o veličini slike potražite na str. 10.

Tvornička podešenja označena su oznakom .

	Veličina slike	Smjernice	Broj slika	Ispis
	8M (3264×2448) (samo DSC-S780)	Ispis do formata A3/11×17"		
	3:2* ¹ (3264×2176) (samo DSC-S780)	Odgovara formatu 3:2		
	7M (3072×2304) (samo DSC-S750)	Ispis do formata A3/11×17"		
	3:2* ¹ (3072×2048) (samo DSC-S750)	Odgovara formatu 3:2		
	5M (2592×1944)	Ispis do formata A4/8×10"		
	3M (2048×1536)	Ispis do formata 13×18 cm/5×7"		
	VGA (640×480)	Za slanje <i>e-mailom</i>		
	16:9* ² (1920×1080)	Prikaz na 16:9 HDTV		

*¹) Slike su snimljene u istom formatu fotografskog papira za tiskanje tj. 3:2 ili razglednica itd.

*²) Oba ruba slike se mogu odrezati tijekom ispisa (str. 90).

Snimanje fotografija (Scene Selection)

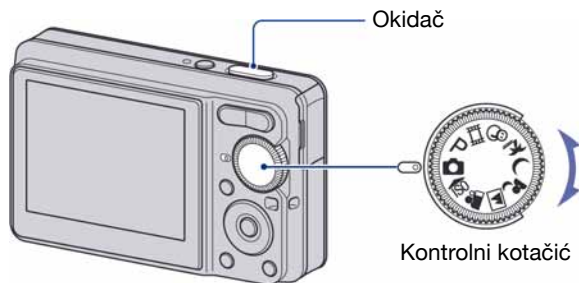

1 Odaberite željeno Scene Selection podešenje (ISO, , , , , , , , , , , , , .

- Podrobnosti o načinima snimanja potražite na sljedećoj stranici.

2 Snimajte pritiskom na okidač.

Za isključivanje funkcije Scene Selection

Podesite kontrolni kotačić na mod koji nije Scene Selection (str. 20).

Snimanje fotografija (Scene selection)

Scene Selection načini snimanja

Odaberite jedan od sljedećih načina snimanja u skladu s uvjetima.



High Sensitivity

Omogućuje snimanje bez uporabe bljeskalice u uvjetima smanjenog osvjetljenja uz smanjenje zamućenja slike.



Soft Snap

Omogućuje postizanje mekih tonova kože kako bi slika djelovala ljepše zahvaljujući svjetlijim i toplijim tonovima. Uz to, meko izoštravanje stvara blago ozračje za portrete osoba, snimanje cvijeća i sl.



Landscape

Izoštrava samo udaljene objekte pri snimanju krajolika i sl.



Twilight Portrait*

Pogodno za snimanje portreta na tamnim mjestima. Omogućuje snimanje oštarih slika osoba na tamnim mjestima bez gubitka tamne atmosfere okoline.



Twilight*

Omogućuje snimanje noćnih prizora u daljini bez gubitka tamne atmosfere okoline.





Beach

Prilikom snimanja na morskoj plaži ili pokraj jezera, plavetnilo vode jasno se snima.



Snow

Pri snimanju na snijegu ili sličnim mjestima, koristite ovo podešenje kako bi se snimila jasna i oštra slika.













* Prilikom snimanja u načinima  (Twilight Portrait) ili  (Twilight), brzina zatvarača je manja, stoga preporučujemo uporabu stativa.

Snimanje fotografija (Scene selection)

Funkcije koje se ne mogu kombinirati sa Scene Selection

Za snimanje slike u skladu s uvjetima, fotoaparat bira određenu kombinaciju postavki. Neke postavke nije moguće odabrati, ovisno o odabranom Scene Selection načinu. Ako pritisnete tipku za odabir funkcije koja se ne može kombinirati sa Scene Selection, oglašava se zvučni signal.

(✓: možete odabrati željenu postavku)

	Macro	Flash	Face Detection	White balance	Burst
	✓		—	✓*	✓
	✓	✓	✓	—	✓
	—		—	—	✓
	✓		—	—	—
	—		—	—	—
	✓		—	—	✓
	✓		—	—	✓

* Nije moguće odabrati [Flash] ili [White Bal].

Pregled/brisanje slika

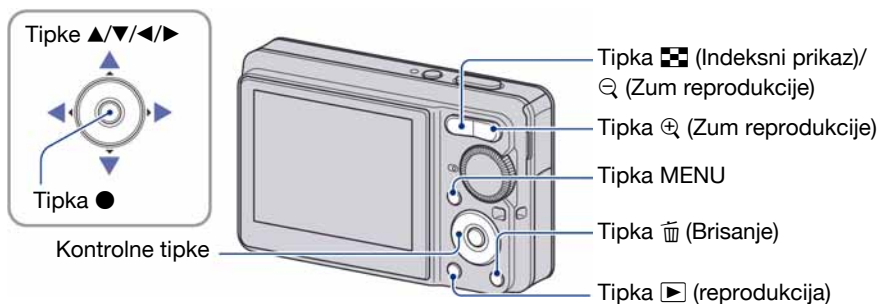

1 Pritisnite tipku [reprodukcija].

- Pritisnete li tipku [reprodukcija] kad je fotoaparat isključen, on se odmah uključi u reprodukcijski mod. Ponovnim pritiskom aktivira se mod snimanja.

2 Odaberite sliku kontrolnim tipkama ▲/▶.

Videozapis:

Pritisnite ● za reprodukciju videozapisa. (Pritisnite ● ponovno za zaustavljanje.)

Pritisnite ▶ za prijelaz naprijed ili ◀ za prijelaz unatrag. (Pritisnite ● za normalnu reprodukciju.)

Pritisnite ▼ za prikaz kontrola jačine zvuka, a zatim pritisnite ▲/▶ za podešavanje glasnoće.

[Brisanje] Brisanje slika

- ① Prikažite sliku koju želite obrisati i zatim pritisnite [Brisanje].
- ② Odaberite [Delete] tipkom ▲ i pritisnite ●.

Odustajanje od brisanja

Odaberite [Exit] i zatim pritisnite ●.

[Zoom reprodukcije] Prikaz povećane slike (zum reprodukcije)

Dok je prikazana fotografija, pritisnite [Zoom reprodukcije].

Za smanjenje pritisnite [Zoom reprodukcije].

Za pomicanje povećanog dijela: ▲/▼/◀/▶

Za povratak na normalnu veličinu slike: ●

- Za pohranjivanje povećanog dijela: [Trimming] (str. 48)



Indeksni prikaz slika

Pritisnite  (Indeksni prikaz) i tipkama ▲/▼/◀/▶ odaberite sliku. Za prikaz sljedeće (prethodne) grupe slika, pritisnite ◀/▶.

Za povratak na prikaz jedne slike, pritisnite ●.



Brisanje slika u indeksnom prikazu

- ① Kad je uključen indeksni prikaz, pritisnite  (Brisanje) i tipkama ▲/▼ odaberite [Select] te zatim pritisnite ●.
- ② Odaberite sliku koju želite obrisati tipkama ▲/▼/◀/▶ i pritisnite ● za pridjeljivanje indikatora  (Brisanje) odabranoj slici.

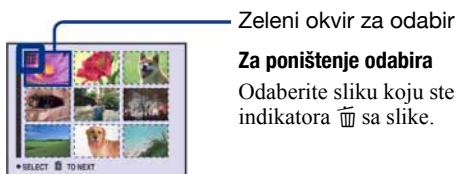

- ③ Pritisnite  (Brisanje).
 - ④ Pomoću ▶ odaberite [OK] i zatim pritisnite ●.
- Za brisanje svih slika u mapi, u koraku ① umjesto [Select] pomoću ▲/▼ odaberite [All In This Folder] i zatim pritisnite ●.



Uporaba opcija izbornika

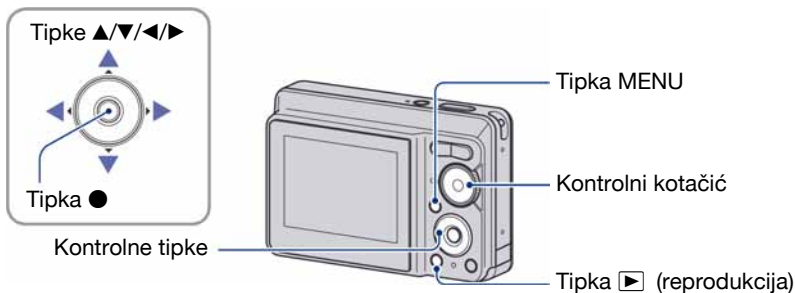

1 Snimanje: Uključite fotoaparat, zatim podesite položaj kontrolnog kotačića. Reprodukcija: Pritisnite tipku ▶ (reprodukcija).

- Dostupne opcije ovise o položaju kontrolnog kotačića i modu snimanja/reprodukcije.

2 Pritisnite tipku MENU za prikaz izbornika.

3 Odaberite željenu opciju kontrolnim tipkama ◀/▶.

- Ukoliko ne vidite željenu opciju, pritisnite ◀/▶ dok se ne pojavi na zaslonu.
- Pritisnite ● nakon podešavanja opcije u modu reprodukcije.

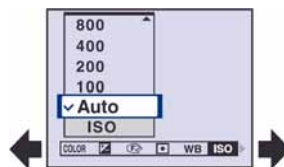

4 Tipkama ▲/▼ odaberite postavku.

- Fotoaparat zumira i ugađa odabranu postavku.

5 Pritisnite MENU za isključenje izbornika.

- Također možete isključiti izbornik pritiskom na okidač dopola.



- U slučaju da pojedina opcija nije prikazana, na rubu mjesta gdje se obično pojavljuje u izborniku je prikazana oznaka ▲/▼. Za prikaz opcije koja nije vidljiva na zaslonu odaberite oznaku kontrolnom tipkom.
- Ne možete odabrati zasjenjene opcije.

Izbornik za snimanje (str. 32)

Dostupne opcije izbornika ovise o odabranom načinu rada (snimanje/reprodukcija) i položaju kontrolnog kotačića u modu snimanja. Na zaslonu prikazane samo dostupne opcije.







(✓: raspoloživo)

Položaj kontrolnog kotačića:

	P	Scene	
---	---	-------	---

 (Face Detect)	✓	—	✓* ¹	—
COLOR (Color Mode)	—	✓	—	✓
 EV	✓	✓	✓	✓
 (Focus)	—	✓	—	—
 (Metering Mode)	—	✓	—	✓
WB (White Bal)	—	✓	✓* ¹	✓
ISO	—	✓	—	—
Mode (REC Mode)	✓	✓	✓* ¹	—
 ± (Flash Level)	—	✓	—	—
 (Sharpness)	—	✓	—	—
 (Setup)	✓	✓	✓	✓

Izbornik za reprodukciju (str. 42)

 (Folder)	 (Protect)
DPOF	 (Print)
 (Slide)	 (Resize)
 (Rotate)	 (Setup)
Trimming* ²	

*¹) Postupak je ograničen ovisno o funkciji snimanja u skladu s uvjetima (Scene) (str. 27).

*²) Raspoloživo samo kod zuma pri reprodukciji.

U ovim uputama su dostupna podešenja kontrolnog kotačića prikazana na sljedeći način:

Način rada koji se može odabrati prikazan je bijelom bojom.





Nije raspoloživo

Raspoloživo

Tvornička postavka je označena sa .

(Face Detection): Prepoznavanje lica osoba

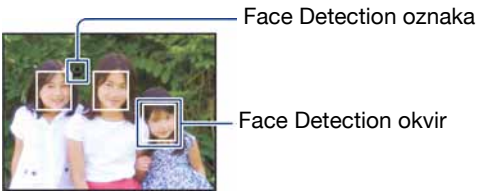
Odaberite želite li upotrebljavati funkciju prepoznavanja lica ili ne.

	On	<p>Prepoznavanje lica osoba i automatsko podešavanje oštine i ekspozicije.</p> 
	Off	Bez uporabe funkcije prepoznavanja lica.

- Ako je [Face Detection] podešeno na [On], ne može se upotrebljavati digitalni zum.
- Funkcija je dostupna samo uz [Soft Snap] i standardna postavka je [On].
- Mogu se prepoznati do tri lica. Kod snimanja slika uz funkciju [Soft Snap], mogu se prepoznati samo dva lica.
- Ako fotoaparat prepozna više od jednog lica, procijenit će koje lice je glavno i podesiti izoštravanje po njemu.
- Okvir izoštravanja svijetli zeleno nakon što dopola pritisnete okidač. Izoštravaju se sve osobe na jednakoj udaljenosti od osobe koja se izoštrava čak i ako njihovi okviri ne svijetle zeleno.
- Ovisno o uvjetima, funkcija prepoznavanja lica možda neće raditi.

COLOR (Color Mode): Promjena svjetline slike ili dodavanje posebnih efekata

Možete promijeniti svjetlinu slike u skladu s efektima.

	Crno-bijelo (B & W)	Slika postaje crno-bijela. 
	Sepija (SEPIA)	Boja slike postaje sepija. 
	Prirodno (NATURAL)	Boja slike se ublažava. 
	Žive boje (RICH)	Boja slike postaje svjetlija. 
✓	Normal	

- Kod snimanja videozapisa možete odabrati samo [Normal], [B&W] i [Sepia].

 EV: Podešavanje intenziteta svjetla

Prema -

Prema +



Ručno podešavanje ekspozicije.

	+2.0EV	Prema +: Povećava se svjetlina slike.
<input checked="" type="checkbox"/>	0EV	Ekspoziciju automatski određuje fotoaparata.
	-2.0EV	Prema -: Smanjivanje svjetline slike.

- Podrobnosti o ekspoziciji potražite na str. 8.
- Vrijednost kompenzacije može se podesiti u koracima po 1/3EV.
- Ako se objekt snima u vrlo svijetlim ili tamnim uvjetima ili se upotrebljava bljeskalica, podešavanje ekspozicije možda neće biti učinkovito.

 (Focus): Promjena načina izoštravanja

Možete promijeniti način izoštravanja. Ako je automatsko izoštravanje otežano, upotrijebite izbornik.

	∞ (beskonačna udaljenost)	Izoštravanje objekta uz uporabu prethodno podešene udaljenosti (Focus preset). <ul style="list-style-type: none"> Koristite "Focus preset" kad je automatsko izoštravanje otežano, primjerice kad snimate kroz mrežu ili prozor.
	7.0 m	
	3.0 m	
	1.0 m	
	0.5 m	
	Center AF 	Automatsko izoštravanje objekta u središtu okvira. <ul style="list-style-type: none"> Uporaba ove funkcije s funkcijom AF lock omogućuje snimanje željene kompozicije na slici.
✓	Multi AF (Multipoint AF) 	Automatsko izoštravanje svih dijelova slike unutar okvira AF tražila. <ul style="list-style-type: none"> Ovaj način je koristan kad objekt nije u središtu okvira.





Okvir AF tražila

Indikator okvira AF tražila



Okvir AF tražila

Indikator okvira AF tražila

- AF je skraćenica od Auto Focus (automatsko izoštravanje).
- Uzmite u obzir dopušteno odstupanje kod podešavanja udaljenosti u "Focus preset". Usmjeravanje objektivna prema gore ili dolje će povećati pogrešku.
- Kad koristite digitalni zum, prvo se izoštravaju objekti u blizini ili središtu okvira. U tom slučaju trepće indikator  ili , a okvir AF tražila nije prikazan.

 Ako objekt nije oštar

Kad snimate tako da je objekt na rubu okvira (ili zaslona), ili kad koristite [Center AF], aparat možda neće izoštriti objekt na rubu okvira.



U takvim slučajevima postupite na sljedeći način:

- ① Ponovo kadrirajte tako da objekt bude u središtu okvira AF tražila i pritisnite okidač dopola za izoštravanje (AF lock).

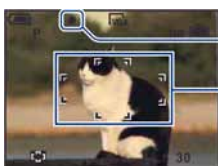

AE/AF lock indikator

Indikator okvira AF tražila

Sve dok ne pritisnete okidač dokraja, možete ponoviti postupak koliko god puta želite.



- ② Kad indikator AE/AF prestane treptati i ostane svijetliti, vratite se na kadriranu sliku i pritisnite okidač dokraja.



(Metering Mode): Odabir načina mjerenja svjetla



Ova funkcija omogućuje odabir načina mjerenja svjetla u skladu s uvjetima i objektom snimanja.





<p>Spot (Spot metering)  (Samo za fotografije)</p>	<p>Svjetlo se mjeri samo za dio objekta.</p> <ul style="list-style-type: none"> Na taj način možete podesiti ekspoziciju objekta čak i kad je osvijetljen odostraga ili je kontrast između objekta i pozadine naglašen. <div data-bbox="449 424 654 584" style="text-align: center;"> </div> <p>Končanica za mjerenje ekspozicije u točki Usmjerite na objekt.</p>
<p>Center (Center-weighted metering) </p>	<p>Mjeri središte kadra i određuje ekspoziciju na temelju svjetline objekta u tom dijelu.</p>
<p> Multi (Multi-pattern metering)</p>	<p>Slika je podijeljena na više područja i svjetlo se mjeri za svako zasebno. Fotoaparat određuje pogodnu ekspoziciju.</p>

- Za detalje o ekspoziciji, pogledajte str. 8.
- Kad koristite mjerenje u točki ili u središtu, savjetujemo da postavite [] (Focus) na [Center AF] za fokusiranje na mjesto mjerenja (str. 35).

WB (White Bal): Podešavanje tona boje



Podešava tonove boje u skladu sa svjetlinom okoliša, primjerice kad boje slike djeluju neobično.

	<p>Bljeskalica (☄WB)</p>	<p>Podešavanje u skladu sa statusom bljeskalice.</p> <ul style="list-style-type: none"> • Ovu opciju ne možete odabrati kad snimate videozapise. 
	<p>Incandescent (☞☞)</p>	<p>Podešavanje za jako osvijetljenje, primjerice u fotografskom studiju.</p> 
	<p>Fluorescent (☞☞☞)</p>	<p>Podešavanje kod fluorescentnog osvijetljenja.</p> 
	<p>Cloudy (☁)</p>	<p>Podešavanje u uvjetima oblačnog neba.</p> 

	Daylight (☀️)	Podešavanje kod snimanja na otvorenom, noćnog snimanja, snimanja pod neonskim svjetlom, vatrometa, izlaska sunca ili slika prije i nakon zalaska sunca. 
✔️	Auto	Automatsko podešavanje bijele boje.

- Za detalje o podešavanju ravnoteže bijele boje, pogledajte str. 9.
- Pod fluorescentnim svjetlom koje trepće, podešavanje ravnoteže bijele boje možda neće ispravno raditi iako ste odabrali [Fluorescent] (☀️).
- Osim kod [Flash] (⚡WB), [WB] automatski podešava na [Auto] nakon uključivanja bljeskalice.
- Neke opcije nisu raspoložive ovisno o Scene modu (str. 27).

ISO: Odabir osjetljivosti



Niska osjetljivost



Visoka osjetljivost

Odabir osjetljivosti na svjetlo u jedinicama ISO.

	1250	Odaberite veći broj za snimanje na tamnim mjestima ili za snimanje objekta koji se kreće velikom brzinom. Ipak, fotografije će biti zrnatije kad je ISO osjetljivost veća. Odaberite ISO osjetljivost u skladu s uvjetima snimanja.
	800	
	400	
	200	
	100	
✔️	Auto	

- Za detalje o ISO osjetljivosti, pogledajte str. 8.
- Opcija [ISO] je podešena na [Auto] u Scene modu.

Mode (REC Mode): Odabir načina kontinuiranog snimanja

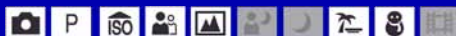

Odabir između kontinuiranog i običnog snimanja kod pritiska na okidač.

	Burst 	<p>Snimanje maksimalnog broja slika (pogledajte donju tablicu) nakon pritiska okidača.</p> <ul style="list-style-type: none"> • Kad nestane poruka "Recording", možete snimiti sljedeću sliku.  <ul style="list-style-type: none"> • Bljeskalica je podešena na  (isključeno).
<input checked="" type="checkbox"/>	Normal	Isključeno kontinuirano snimanje.

O funkciji [Burst]

- Prilikom snimanja self-timerom snima se maksimalno pet slika zaredom.
- Interval snimanja iznosi otprilike 0,9 sekundi (DSC-S780) ili 1,2 sekunde (DSC-S750). Interval se produljuje s povećanjem veličine slike.
- Kad je kapacitet baterije slab ili kad na "Memory Stick Duo" kartici ili u unutarnjoj memoriji nema dovoljno mjesta, kontinuirano snimanje nije moguće.
- Možda nećete moći snimati slike zaredom, ovisno o načinu Scene (str. 27).
- Izoštavanje, ravnoteža bijele boje i ekspozicija se podešavaju prema prvoj slici.

Maksimalni broj slika koje se mogu snimiti kontinuirano

(jedinice: slike)

Veličina	Maksimalan broj snimaka	
	DSC-S780	DSC-S750
8M	3	—
3:2	3	—
7M	—	3
3:2	—	3
5M	4	4
3M	6	6
VGA	64	64
16:9	10	10

 ± (Flash Level): Podešavanje razine bljeskalice

Podešavanje količine svjetla bljeskalice.

<input type="checkbox"/>	+ (⚡+)	Prema +: jače svjetlo bljeskalice.
<input checked="" type="checkbox"/>	Normal	
<input type="checkbox"/>	- (⚡-)	Prema -: slabije svjetlo bljeskalice.



- Za promjenu intenziteta bljeskalice, pogledajte str. 22.
- Ako je objekt suviše svijetao ili taman, ovo podešavanje možda neće imati efekta.

 (Sharpness): Podešavanje oštrote slike

Prema -

Prema +

Podešava oštrinu slike.

<input type="checkbox"/>	+ ()	Prema +: pojačava oštrinu.
<input checked="" type="checkbox"/>	Normal	
<input type="checkbox"/>	- ()	Prema -: smanjuje oštrinu.

 (Setup): Promjena Setup postavki



Pogledajte str. 49.

Tvorničke postavke su označene sa .



(Folder): Odabir mape za pregled slika

Odabir mape u kojoj je slika koju želite reproducirati kad fotoaparat koristite s "Memory Stick Duo" karticom.

<input type="checkbox"/>	OK	Pogledajte sljedeći postupak.
<input checked="" type="checkbox"/>	Cancel	Poništenje odabira.

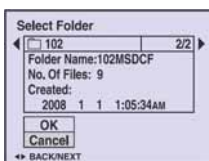

- ① Odaberite željenu mapu kontrolnim tipkama / .



- ② Odaberite [OK] pomoću , zatim pritisnite .



O mapama

Fotoaparat pohranjuje slike u određenu mapu na "Memory Stick Duo" kartici. Možete promijeniti mapu ili izraditi novu.





- Za izradu nove mape → [Create REC. Folder] (str. 53).
- Za promjenu mape za snimanje slika → [Change REC. Folder] (str. 54).
- Kad na mediju za snimanje izradite više mapa i prikaže se prva ili zadnja slika u mapi, pojavljuju se sljedeći indikatori:
 - : prijelaz na prethodnu mapu.
 - : prijelaz na sljedeću mapu.
 - : prijelaz na prethodnu ili sljedeću mapu.

(Protect): Sprečavanje slučajnog brisanja



Zaštita slika od slučajnog brisanja. Na zaštićenoj slici se pojavi indikator .

	Protect ()	Pogledajte sljedeći postupak.
	Exit	Izlaz iz funkcije zaštite.









Zaštita pojedinačnih slika

- ① Prikažite sliku koju želite zaštititi.
- ② Pritisnite tipku MENU za prikaz izbornika.
- ③ Kontrolnim tipkama /▶ odaberite [] (Protect) i pritisnite tipku .
Prikazana slika je zaštićena i na zaslonu je vidljiv indikator .







- ④ Za zaštitu ostalih slika odaberite željenu sliku tipkama /▶ i pritisnite tipku .

Zaštita slika u indeksnom prikazu

- ① Pritisnite  za prikaz skupine slika.
- ② Pritisnite tipku MENU za prikaz izbornika.
- ③ Tipkama /▶ odaberite [] (Protect) i pritisnite tipku .
- ④ Tipkama /▼ odaberite [Select] i pritisnite tipku .
- ⑤ Tipkama /▼/◀/▶ odaberite sliku koju želite zaštititi i pritisnite tipku .
Na odabranoj slici pojavi se zeleni indikator .



- ⑥ Ponovite korak ⑤ za zaštitu ostalih slika.
 - ⑦ Pritisnite tipku MENU.
 - ⑧ Tipkom ▶ odaberite [OK] i pritisnite tipku .
Indikator  mijenja boju u bijelu. Odabrane slike su zaštićene.
- Za zaštitu svih slika u mapi, u koraku ④ odaberite [All In This Folder] i pritisnite tipku . Zatim tipkom ▶ odaberite [On] i pritisnite tipku .

Poništenje zaštite

Kod prikaza jedne slike

U koraku ③ ili ④ poglavlja "Zaštita pojedinačnih slika" pritisnite ●.

U indeksnom prikazu

- ① Odaberite sliku s koje želite skinuti zaštitu u koraku ⑤ poglavlja "Zaštita slika u indeksnom prikazu".
- ② Pritisnite ● kako bi indikator  postao siv.
- ③ Ponovite gornji postupak za sve slike s kojih želite skinuti zaštitu.
- ④ Pritisnite tipku MENU, odaberite [OK] tipkom ► i pritisnite ●.

Poništenje zaštite svih slika u mapi

U koraku ④ poglavlja "Zaštita slika u indeksnom prikazu" odaberite [All In This Folder] i pritisnite tipku ●. Zatim pomoću ► odaberite [Off] i pritisnite tipku ●.

- Obratite pozornost da se formatiranjem kartice "Memory Stick Duo" s nje brišu svi podaci, uključujući i zaštićene slike. Ti se podaci ne mogu vratiti.
- Potrebno je neko vrijeme za zaštitu slike.

DPOF: Dodavanje oznake za ispis

Dodaje oznaku za ispis  (Print order) slikama koje želite otisnuti (str. 81).

(Print): Ispis fotografija pomoću pisača

Ispis fotografija snimljenih ovim fotoaparatom.

Pogledajte str. 77.

 (Slide): Prikaz slika u nizu

Za prikaz snimljenih fotografija u nizu (Slide Show).

Interval		
<input checked="" type="checkbox"/>	3 sec	Podešava interval između prikaza slika tijekom Slide Show reprodukcije.
<input type="checkbox"/>	5 sec	
<input type="checkbox"/>	10 sec	
<input type="checkbox"/>	30 sec	
<input type="checkbox"/>	1 min	

Repeat		
<input checked="" type="checkbox"/>	On	Kontinuirana reprodukcija slika.
<input type="checkbox"/>	Off	Nakon reprodukcije svih slika, Slide Show završava.

Image		
Možete odabrati samo kad je umetnuta "Memory Stick Duo" kartica (nije priložena).		
<input checked="" type="checkbox"/>	Folder	Reprodukcija svih slika u odabranoj mapi.
<input type="checkbox"/>	All	Reprodukcija svih slika na "Memory Stick Duo" kartici.

<input type="checkbox"/>	Start	Početak Slide Show reprodukcije.
<input checked="" type="checkbox"/>	Cancel	Isključenje Slide Show reprodukcije.

① Odaberite [Interval], [Repeat] i [Image] kontrolnim tipkama ▲/▼/◀/▶.

② Odaberite [Start] tipkama ▼/▶ i pritisnite ●.
Počinje Slide Show reprodukcija.

Kad želite završiti Slide Show reprodukciju, pritisnite kontrolnu tipku ● za zaustavljanje. Odaberite [Exit] tipkom ▼, zatim pritisnite ●.

- Kad je Slide Show reprodukcija zaustavljena, možete prijeći na prethodnu/sljedeću sliku tipkama ◀/▶.
- Navedeno vrijeme intervala je samo približno i ovisi o veličini slike i sl.

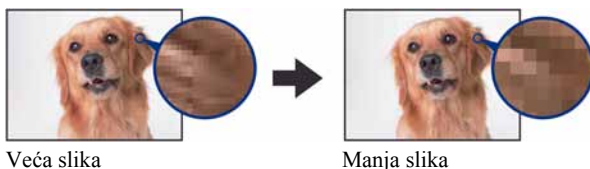
 (Resize): Promjena veličine snimljene slike

Veća slika

Manja slika



Moguće je promijeniti veličinu slika i snimiti ih kao nove datoteke (Resize). Po završetku postupka promjene veličine slika se vraća na izvornu veličinu.



<input type="checkbox"/>	8M (samo DSC-S780)	Orijentacijske vrijednosti za odabir veličine slike potražite na str. 24.
<input type="checkbox"/>	7M (samo DSC-S750)	
<input type="checkbox"/>	5M	
<input type="checkbox"/>	3M	
<input type="checkbox"/>	VGA	
<input checked="" type="checkbox"/>	Cancel	Poništenje promjene veličine.

- ① Prikažite sliku kojoj želite promijeniti veličinu.
 - ② Pritisnite tipku MENU za prikaz izbornika.
 - ③ Pomoću ◀▶ odaberite  (Resize) i pritisnite tipku ●.
 - ④ Pomoću ▲▼ odaberite željenu veličinu i pritisnite tipku ●.
Slika kojoj ste promijenili veličinu snima se u mapu za snimanje kao najnovija datoteka.
- Za detalje o funkciji Image Size, pogledajte str. 10.
 - Nije moguće promijeniti veličinu videozapisa.
 - Kad mijenjate veličinu na veću od originalne, kvaliteta slike je lošija.
 - Nije moguće mijenjati veličinu slike na 3:2 ili 16:9.
 - Kad promijenite veličinu 3:2 ili 16:9 slike, na vrhu i dnu slike pojave se crne pruge.

 (Rotate): Okretanje fotografije

Rotiranje fotografije.

	Rotira fotografiju. Pogledajte postupak u nastavku.
OK	Određuje rotaciju. Pogledajte postupak u nastavku.
 Cancel	Poništava rotaciju.

- ① Prikažite sliku koju želite okrenuti.
- ② Pritisnite tipku MENU za prikaz izbornika.
- ③ Kontrolnim tipkama ◀/▶ odaberite [] (Rotate) i pritisnite tipku ●.
- ④ Pomoću ▲ odaberite [] i okrenite sliku tipkama ◀/▶.
- ⑤ Pomoću ▲/▼ odaberite [OK] i pritisnite tipku ●.

- Nije moguće okretati zaštićene slike ili videozapise.
- Slike snimljene drugom opremom možda se neće moći okretati u ovom fotoaparatu.
- Kod gledanja slika na osobnom računalu, informacija o okretanju slike možda neće biti vidljiva, ovisno o softveru.

 (Setup): Podešavanje Setup opcija

Pogledajte str. 49.

Trimming: Pohranjivanje povećane slike



Snimanje povećane slike (str. 28) kao nove datoteke.

	Trimming	Pogledajte opis u nastavku.
✓	Return	Odustajanje od postupka.

- ① Pritisnite MENU tijekom zuma pri reprodukciji za prikaz izbornika.
 - ② Odaberite [Trimming] kontrolnom tipkom ► i pritisnite ●.
 - ③ Odaberite sliku pomoću ▲/▼ i pritisnite ●.
Snima se slika i ponovno se prikazuje original.
- Povećana slika se pohranjuje kao najnovija slika u odabranoj mapi za snimanje. Originalna slika ostaje sačuvana.
 - Kvaliteta povećane slike može se smanjiti.
 - Nije moguće povećati slike formata 3:2 ili 16:9.



Uporaba opcija izbornika Setup

Možete promijeniti tvorničke postavke u Setup izborniku.

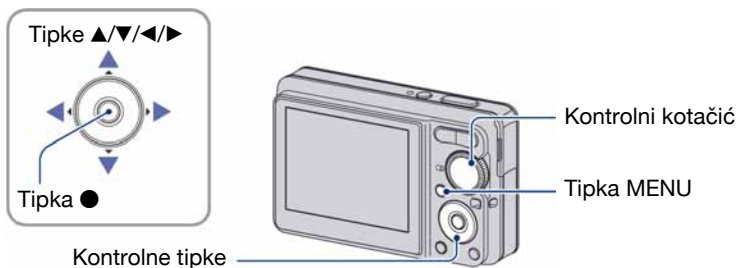

1 Pritisnite tipku MENU za prikaz izbornika.

2 Nakon pritiska kontrolne tipke ►, odaberite  (Setup) parametar, zatim ponovno pritisnite ►.

3 Kontrolnim tipkama ▲/▼/◀/▶ odaberite opciju koju želite podesiti.

- Okvir odabrane opcije postaje žut.

4 Pritisnite ● za unos postavke.



Za isključenje  (Setup) prikaza, pritisnite MENU.

Za povratak na izbornik iz prikaza , nekoliko puta pritisnite kontrolnu tipku ◀.

- Pritisnite okidač dopola za zatvaranje izbornika  (Setup) i povratak na snimanje.

Ako izbornik nije prikazan

Pritisnite tipku MENU dulje za prikaz izbornika  (Setup).

Za brisanje (Setup) postavke



Odaberite [Cancel] ako se pojavi, a zatim kontrolnu tipku ●. Ukoliko se ne pojavi, ponovno odaberite prethodnu postavku.

- Postavka ostaje pohranjena čak i kad isključite fotoaparat.

Tvorničke postavke su označene s .

Digital Zoom

Bira digitalni zum. Fotoaparat uvećava sliku optičkim zumom (do 3×). Kad zumiranje premaši 3×, fotoaparat se prebacuje na smart ili precizni digitalni zum.

	Smart (Smart zum) 	Digitalno uvećava sliku gotovo bez ikakvih izobličenja Funkcija nije dostupna kad je veličina slike podešena na [8M] (DSC-S780), [7M] (DSC-S750) ili [3:2]. • U sljedećoj tablici je prikaz maksimalne skale zuma Smart zuma.
	Precision (Precision digitalni zum) 	Uvećava sve slike do maksimalno 6×, no kvaliteta slike postaje slabija kad zum pređe optički 3×.
	Off	Digitalni zum je isključen.

Veličina slike i maksimalna skala zuma pri uporabi funkcije Smart zum

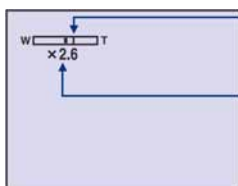

Veličina	Maksimalna skala zuma	
	DSC-S780	DSC-S750
5M	Oko 3,8×	Oko 3,6×
3M	Oko 4,8×	Oko 4,5×
VGA	Oko 15×	Oko 14×
16:9	Oko 5,1×	Oko 4,8×

- Kad pritisnete tipku zuma, pojavljuje se indikator skale zuma:



Na strani W linije je optički zum, a na strani T je digitalni zum

Indikator zumiranja

- Najveći smart zum i precizni digitalni zum uključuju optički zum.
- AF okvir tražila se ne pojavljuje pri uporabi digitalnog zuma. Trepće indikator  ili  i AF radi s prioritetom izoštravanja objekta blizu središta okvira.
- Pri uporabi funkcije smart zum, slika na zaslonu može izgledati zrnato, no to neće imati nikakav učinak na snimljenu sliku.
- Nije moguće upotrebljavati digitalni zum ako je [Face Detection] podešeno na [On].

Function Guide

Tijekom uporabe fotoaparata, prikazuje se opis funkcija.

<input checked="" type="checkbox"/>	On	Prikaz opisa funkcija.
<input type="checkbox"/>	Off	Nema prikaza opisa funkcija.

Red Eye Reduction

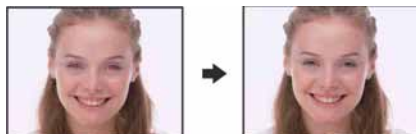

Bljeskalica se aktivira jednom ili dvaput prije snimanja za smanjenje efekta crvenih očiju prilikom snimanja s bljeskalicom.

<input type="checkbox"/>	On (👁)	Smanjuje efekt crvenih očiju.
<input checked="" type="checkbox"/>	Off	Isključena funkcija smanjenja efekta crvenih očiju.

- Budući da je potrebna otprilike sekunda dok se ne aktivira okidač, držite fotoaparat čvrsto kako biste spriječili pomicanje. Također, zamolite osobu koju snimate da se ne pomiče.
- Smanjivanje efekta crvenih očiju možda neće dati željene rezultate, ovisno o udaljenosti objekta, u slučaju da osoba ne vidi predbljesak ili u nekim drugim slučajevima.

Auto Review

Prikaz snimljene slike na zaslonu na otprilike 2 sekunde neposredno nakon snimanja.

<input checked="" type="checkbox"/>	On	Uključena funkcija automatskog pregleda slika.
<input type="checkbox"/>	Off	Isključena funkcija automatskog pregleda slika.

- Ukoliko okidač pritisnete dopola tijekom ovog perioda, nestaje prikaz snimljene slike i odmah možete snimiti sljedeću.

Ova postavka se ne pojavljuje kad je u fotoaparat uložena "Memory Stick Duo" kartica.

Format

Formatiranje unutarnje memorije.

- Formatiranjem ćete nepovratno izbrisati sve podatke iz unutarnje memorije, čak i zaštićene slike.
- ① Kontrolnom tipkom ▲ odaberite [OK] i pritisnite tipku ●.
Pojavi se poruka "All data in internal memory will be erased Ready?".
 - ② Kontrolnom tipkom ▲ odaberite [OK] i pritisnite tipku ●.
Formatiranje je dovršeno.

Za odustajanje od formatiranja

Odaberite [Cancel] u koraku ① ili ② i zatim pritisnite ●.

Ova postavka se pojavljuje samo kad je u fotoaparatu uložena "Memory Stick Duo" kartica.

Format

Formatiranje "Memory Stick Duo" kartice. Komercijalno nabavljiva "Memory Stick Duo" kartica je već formatirana i možete je odmah koristiti.

• Formatiranjem ćete nepovratno izbrisati sve podatke na "Memory Stick Duo" kartici, čak i zaštićene slike.

- ① Kontrolnom tipkom ▲ odaberite [OK] i pritisnite tipku ●.
Pojavi se poruka "All data in Memory Stick will be erased Ready?".
- ② Kontrolnom tipkom ▲ odaberite [OK] i pritisnite tipku ●.
Formatiranje je dovršeno.

Za odustajanje od formatiranja

Odaberite [Cancel] u koraku ① ili ② i zatim pritisnite ●.

Create REC. Folder

Ova funkcija omogućuje izradu mape za snimanje na "Memory Stick Duo" kartici.

- ① Kontrolnom tipkom ▲ odaberite [OK] i pritisnite ●.
Pojavi se izbornik za izradu mape.



- ② Kontrolnom tipkom ▲ odaberite [OK] i pritisnite ●.
Izrađuje se nova mapa s jednim brojem većim od posljednje načinjene mape. To ujedno postaje i mapa za snimanje.

Za odustajanje od izrade mape

Odaberite [Cancel] u koraku ① ili ② i zatim pritisnite ●.

- U slučaju da ne želite izraditi novu mapu, kao mapa za snimanje se odabire "101MSDCF".
- Možete izraditi mapu "999MSDCF".
- Slike se snimaju u novu mapu dok ne izradite ili odaberete novu mapu.
- Ne možete izbrisati mapu pomoću fotoaparata. Za brisanje mapa koristite računalo itd.
- U mapu možete pohraniti do 4 000 slika. Kad premašite kapacitet mape, automatski se izrađuje nova mapa.
- Za detaljnije informacije pogledajte poglavlje "Mjesta za pohranu datoteka i nazivi datoteka" (str. 68).

Change REC. Folder

Mijenja mapu koja se trenutno koristi za snimanje slika.

- ① Kontrolnom tipkom ▲ odaberite [OK] i pritisnite ●.
Pojava se izbornik za izradu mape.



- ② Odaberite željenu mapu kontrolnom tipkom ◀/▶, odaberite [OK] tipkom ▲ i pritisnite ●.

Za odustajanje od promjene mape

Odaberite [Cancel] u koraku ① ili ② i zatim pritisnite ●.

- Kao mapu za snimanje ne možete odabrati "100MSDCF".
- Snimljene slike ne možete premjestiti u drugu mapu.

Copy

Kopiranje svih slika iz unutarnje memorije na "Memory Stick Duo" karticu.

- ① Uložite "Memory Stick Duo" karticu s dovoljno slobodnog prostora.
- ② Kontrolnom tipkom ▲ odaberite [OK] i pritisnite ●.
Pojavi se poruka "All data in internal memory will be copied Ready?".
- ③ Kontrolnom tipkom ▲ odaberite [OK] i pritisnite ●.
Kopiranje počinje.



Za odustajanje od kopiranja

Odaberite [Cancel] u koraku ② ili ③ i zatim pritisnite ●.

- Koristite dovoljno napunjene baterije. Namjeravate li kopirati slike dok su uložene gotovo prazne baterije, može se dogoditi da se u potpunosti isprazne, što će uzrokovati prekid kopiranja i moguć gubitak podataka.
- Ne možete kopirati pojedinačne slike.
- Izvorne slike unutarnje memorije ostaju pohranjene čak i nakon kopiranja. Za brisanje sadržaja unutarnje memorije izvršite naredbu [Format] u izborniku [Internal Memory Tool] (str. 52).
- Na "Memory Stick Duo" kartici se načini nova mapa u koju se kopiraju svi podaci. Ne možete odabrati određenu mapu na kao određište za kopiranje podataka.
- Oznake  (Print order) na slici se ne kopiraju.

Tvorničke postavke su označene sa .

Beep

Odabir zvučnog signala koji se javlja kad rukujete fotoaparatom.





	Shutter	Uključuje se zvuk zatvarača kad pritisnete okidač.
	On	Uključuje se zvučni signal/zvuk zatvarača kad pritisnete kontrolnu tipku/okidač.
	Off	Zvučni signal/zvuk zatvarača je isključen.

Language

Odabir jezika za prikaz opcija izbornika, upozorenja i poruka.

Initialize

Resetiranje svih postavki na tvorničke vrijednosti.
Slike pohranjene u unutarnju memoriju ostaju sačuvane.

- ① Kontrolnom tipkom  odaberite [OK] i pritisnite tipku .
Pojavljuje se poruka "Initialize all settings Ready?".
- ② Odaberite [OK] tipkom , a zatim pritisnite .
Postavke se resetiraju na tvorničke.

Odustajanje od resetiranja

Odaberite [Cancel] u koraku ① ili ② i zatim pritisnite .

- Tijekom resetiranja ne smije biti odspojeno napajanje.

Tvorničke postavke su označene sa .

USB Connect

Odabir USB načina za uporabu prilikom spajanja fotoaparata na računalo ili pisač kompatibilan s funkcijom PictBridge pomoću USB kabela.

<input type="checkbox"/>	PictBridge	Spajanje fotoaparata s PictBridge kompatibilnim pisačem (str. 77).
<input type="checkbox"/>	PTP	Kad podesite [PTP] (Picture Transfer Protocol) i fotoaparat spojite na računalo, slike u mapi za snimanje se kopiraju na računalo (koje podržava Windows XP i Mac OS X.).
<input checked="" type="checkbox"/>	Mass Storage	Uspostavljanje Mass Storage veze između fotoaparata i računala ili drugog USB uređaja (str. 66).

Video Out

Podešava izlazni videosignal u skladu sa sustavom TV boja spojene video opreme. Različite države i regije koriste različite sustave boja. Želite li gledati slike na TV zaslonu, provjerite na str. 60 sustav boje za državu ili regiju u kojoj se fotoaparat koristi.

NTSC	Podešavanje izlaznog videosignala na NTSC (npr. SAD, Japan).
PAL	Podešavanje izlaznog videosignala na PAL (npr. Europa).

Clock Set

Podešavanje datuma i vremena.

- 1 Odaberite [Clock Set] u izborniku  (Setup2).

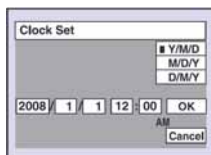

- 2 Kontrolnom tipkom ▲ odaberite [OK] i pritisnite tipku ●.
- 3 Odaberite format prikaza tipkama ▲/▼ i zatim pritisnite ●.
- 4 Odaberite opcije tipkama ◀/▶ i zatim podesite vrijednosti tipkama ▲/▼ te pritisnite ●.
- 5 Tipkom ► odaberite [OK] i pritisnite ●.

Za odustajanje od podešavanja sata

Odaberite [Cancel] i zatim pritisnite ●.

- Ponoć se prikazuje kao 12:00 AM, a podne kao 12:00 PM.



Gledanje slika na zaslonu TV prijemnika

Možete gledati slike na zaslonu TV prijemnika spajanjem fotoaparata s TV prijemnikom. Povezivanje se razlikuje ovisno o vrsti TV prijemnika koji spajate.

Gledanje slika kad je fotoaparat spojen na TV pomoću isporučenog A/V kabela

Prije međusobnog spajanja, isključite fotoaparat i TV prijemnik.

1 Spojite fotoaparat s TV prijemnikom.

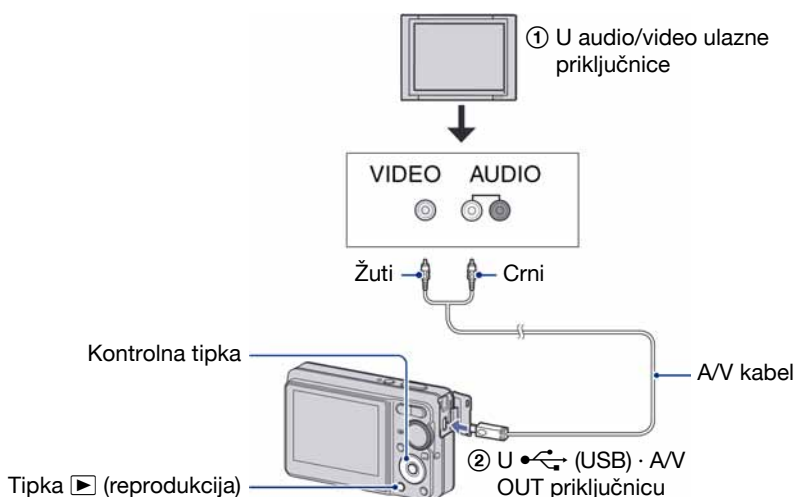

- Ako TV prijemnik ima stereo ulazne priključnice, spojite audio priključak (crni) isporučenog A/V kabela u lijevu audio priključnicu.

2 Uključite TV prijemnik i podesite ulaz.

- Podrobnosti potražite u uputama za uporabu TV prijemnika.

3 Pritisnite tipku > (reprodukcija) i uključite fotoaparat.

Snimke iz fotoaparata prikazuju se na TV zaslonu.

Pritisnite kontrolnu tipku </> za odabir željene slike.

- Kad koristite fotoaparat u stranoj zemlji, možda će biti potrebno podesiti izlazni videosignal u skladu s TV sustavom koji se koristi (str. 57).

O sustavima boja

Ako želite reproducirati sliku na TV zaslonu, potreban je TV prijemnik koji ima ulaznu video priključnicu i isporučeni A/V kabel. Sustav boja TV prijemnika mora biti jednak sustavu boja fotoaparata. Provjerite sljedeći popis.

NTSC sustav

Bahamsko otočje, Bolivija, Kanada, Srednja Amerika, Čile, Kolumbija, Ekvador, Jamajka, Japan, Koreja, Meksiko, Peru, Surinam, Tajvan, Filipini, SAD, Venezuela, itd.

PAL sustav

Australija, Austrija, Belgija, Kina, Češka, Danska, Finska, Njemačka, Nizozemska, Hong Kong, Mađarska, Italija, Kuvajt, Malezija, Novi Zeland, Norveška, Poljska, Portugal, Singapur, Slovačka, Španjolska, Švedska, Švicarska, Tajland, Velika Britanija, itd.

PAL-M sustav

Brazil

PAL-N sustav

Argentina, Paragvaj, Urugvaj

SECAM sustav

Bugarska, Francuska, Gvajana, Iran, Irak, Monako, Rusija, Ukrajina, itd.



Mogućnosti sustava Windows

Za detalje o uporabi Macintosh računala pogledajte "Uporaba Macintosh računala" (str. 73).

U ovom poglavlju se prikazuje engleska verzija prikaza na zaslonu.

- U sustavu Windows Vista, neki nazivi i funkcije se mogu razlikovati od opisanih.



Prvo instalirajte isporučeni softver (str. 63)



- Instalacija softvera sljedećim redom:
 - "Picture Motion Browser"

Kopiranje slika na računalo (str. 66)

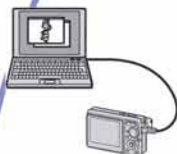

- Kopiranje slika na računalo uz uporabu programa "Picture Motion Browser".
- Organizacija slika uz uporabu programa "Picture Motion Browser" na sljedeći način:
 - Pregled snimaka pohranjenih na računalo
 - Editiranje snimaka
 - Prikaz lokacija snimanja fotografija na *online* zemljovidima.
 - Snimanje novog diska. (Potreban je CD/DVD snimač.)
 - Ispis ili pohrana fotografija s datumom.

Dodatne informacije o ovom proizvodu i odgovore na često postavljana pitanja, možete pronaći na internetskoj stranici Sony Customer Support.
<http://www.sony.net/>

Preporučena konfiguracija računala

Ukoliko računalo priključujete na fotoaparat, preporučujemo sljedeću konfiguraciju.

Preporučena konfiguracija za kopiranje slika

OS (instaliran): Microsoft Windows 2000 Professional SP4, Windows XP* SP2/Windows Vista*

- Za navedene operativne sustave pravilan rad nije zajamčen kod nadogradnje sustava ili kod *multi-boot* sustava.

USB priključnica: Standardna

Preporučena konfiguracija za uporabu programa "Picture Motion Browser"

OS (instaliran): Microsoft Windows 2000 Professional SP4 Windows XP* SP2/Windows Vista*

CPU/Memorija: Pentium III 500 MHz ili brži, 256 MB RAM ili više (Pentium III 800 MHz ili brži i 512 MB RAM ili više je preporučljivo)

Tvrđi disk: Prostor na disku za instalaciju — oko 200 MB

Zaslon: Rezolucija zaslona: 1 024 × 768 ili više
Boje: High Color (16-bitna boja) ili više

* Nisu podržane 64-bitne edicije niti Starter Edition.

Napomene o priključenju fotoaparata na računalo

- Ispravan rad nije zajamčen u svim prethodno opisanim preporučenim sustavima.
- Ispravan rad nije zajamčen ako na jedno računalo istodobno spojite dva ili više USB uređaja. Ovisno o tipu USB opreme koju koristite istovremeno, neki od uređaja, uključujući i fotoaparat, možda neće raditi.
- Ispravan rad nije zajamčen pri uporabi USB *huba*.
- Priključenje fotoaparata pomoću USB sučelja koje podržava Hi-Speed USB (USB 2.0) omogućuje naprednu brzinu prijenosa budući da ovaj fotoaparat podržava Hi-Speed USB (USB 2.0).
- Postoje dva načina USB priključenja s računalom: [Mass Storage] (tvorničko podešenje) i [PTP] priključenje. Ovo poglavlje opisuje [Mass Storage] način kao primjer. Za detaljnije o [PTP] priključenju, pogledajte str. 57.
- Komunikacija između fotoaparata i osobnog računala možda se neće uspostaviti istovremeno nakon *suspend* ili pripravnog stanja.

Instalacija isporučenog softvera



Isporučeni softver možete instalirati na sljedeći način.

- Logirajte se kao Administrator.

1 Uključite računalo i umetnite isporučeni CD-ROM u CD-ROM pogon računala.

Prikazuje se instalacijski izbornik.



- Ako se ne prikaže izbornik, dvaput kliknite na  (My Computer) →  (SONYPICTUTIL).
- U sustavu Windows Vista može se pojaviti izbornik Autoplay. Odaberite "Run Install.exe." i slijedite upute na zaslonu za nastavak instalacije.

2 Kliknite [Install].

Prikazuje se izbornik "Choose Setup Language".

3 Odaberite željeni jezik i zatim kliknite [Next].

Prikazuje se izbornik [Location Settings].

4 Odaberite [Region] i [Country/Area], zatim kliknite [Next].

Kad se pojavi [Welcome to the InstallShield Wizard for Sony Picture Utility], kliknite na [Next].

Prikazuje se "License Agreement". Pažljivo pročitajte ugovor. Ako prihvaćate uvjete ugovora, kliknite oznaku uz natpis [I accept the terms of the license agreement] i zatim kliknite [Next].

5 Slijedite upute na zaslonu za dovršenje instalacije.

- Kad se pojavi poruka, ponovno pokrenite računalo slijedeći upute na zaslonu.
- DirectX je možda već instaliran na računalu, ovisno o sistemskom okruženju.

6 Izvadite CD-ROM nakon završetka instalacije.

Instalacija isporučenog softvera

Nakon instalacije softvera, na radnoj površini se pojave ikone za "Picture Motion Browser" i "Picture Motion Browser Guide".



- Dvapat kliknite za pokretanje softvera "Picture Motion Browser".



- Dvapat kliknite za pokretanje softvera "Picture Motion Browser Guide".

Uporaba "Picture Motion Browser" softvera (isporučen)

Uz prednosti koje nudi softver, možete bolje nego ikad iskoristiti svoje fotografije i videozapise.

U ovom poglavlju sažeto je opisan "Picture Motion Browser".

Pregled "Picture Motion Browser" softvera

Uz "Picture Motion Browser" možete:

- Prebaciti slike snimljene fotoaparatom i prikazati ih na računalo.
- Organizirati slike na računalo prema datumu snimanja za lakši pregled.
- Retuširati (korekcija crvenih očiju, i sl.), otisnuti, poslati slike *e-mailom*, promijeniti datum snimanja i još mnogo toga.
- Fotografije je moguće otisnuti ili pohraniti s datumom.
- Možete snimiti CD ili DVD u snimaču.
- Podrobnosti potražite u datoteci "Picture Motion Browser Guide".

Za pristup "Picture Motion Browser Guide"

- Dvput kliknite ikonu "Picture Motion Browser Guide" na radnoj površini.
- Kliknite [Start] → [All Programs] (kod Windows 2000, [Programs]) → [Sony Picture Utility] → [Help] → [Picture Motion Browser Guide].

Pokretanje i zatvaranje "Picture Motion Browser" softvera

Pokretanje "Picture Motion Browser"

Dvput kliknite  (Picture Motion Browser) ikonu na radnoj površini. Također možete pokrenuti iz Start izbornika: Kliknite [Start] → [All Programs] (kod Windows 2000, [Programs]) → [Sony Picture Utility] → [Picture Motion Browser].

- Kod prvog pokretanja "Picture Motion Browser" softvera pojavit će se potvrдна poruka za Information tool. Odaberite [Start]. Ova funkcija obavještava vas o novostima, primjerice o novim verzijama softvera. Podešenje možete kasnije promijeniti.

Zatvaranje "Picture Motion Browser"

Kliknite tipku  u gornjem desnom kutu zaslona.

Kopiranje slika na računalo pomoću "Picture Motion Browser" softvera

Priprema fotoaparata i računala

1 Umetnite "Memory Stick Duo" sa snimljenim slikama u fotoaparata.

- Kad kopirate slike iz unutarnje memorije, ovaj korak nije potreban.

2 Uložite dovoljno napunjene baterije u fotoaparata ili ga priključite na zidnu utičnicu mrežnim adapterom (opcija).

- Kad kopirate slike na računalo uz uporabu nedovoljno napunjenih baterija, kopiranje možda neće uspjeti ili se podaci mogu oštetiti uslijed isključenja fotoaparata tijekom prijenosa.

3 Pritisnite tipku (reprodukcija) za uključenje računala.

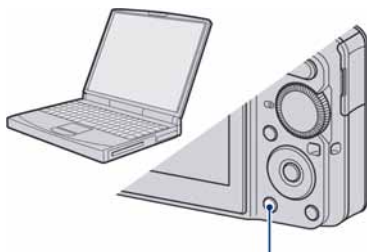

Tipka  (reprodukcija)

Spajanje fotoaparata i računala

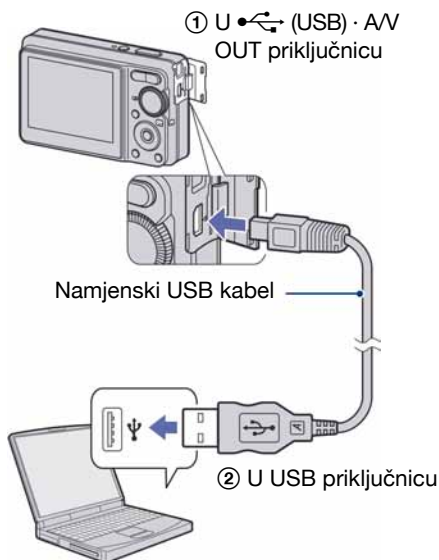

Na zaslonu fotoaparata pojavi se poruka "USB Mode Mass Storage".

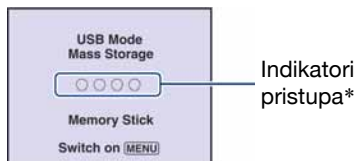

Nakon prvog USB povezivanja, računalo automatski pokreće program za prepoznavanje fotoaparata. Pričekajte neko vrijeme.

* Tijekom komunikacije indikatori pristupa mijenjaju boju u crvenu. Nemojte rukovati računalom dok indikatori ne promijene boju u bijelu.

- Ako se poruka "USB Mode Mass Storage" ne pojavi, podesite [USB Connect] na [Mass Storage] (str. 57).

Kopiranje slika na računalo

1 Spojite fotoaparat s računalom prema opisu u odjeljku "Spajanje fotoaparata i računala".

Nakon USB povezivanja automatski se pojavi prozor [Import Media Files] softvera "Picture Motion Browser".

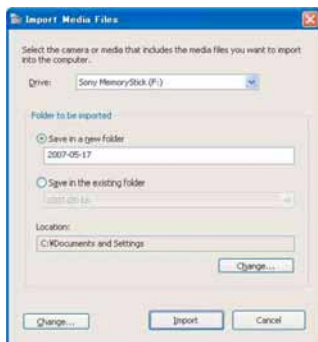

- Ako upotrebljavate utor za Memory Stick, prvo pogledajte str. 70.
- Kod Windows XP/Windows Vista, ako se pojavi Auto Play Wizard, zatvorite ga.

2 Prebacite slike.

Za prebacivanje slika, kliknite tipku [Import].

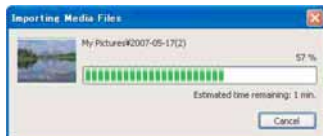

Po standardnom podešenju, slike se prebacuju u mapu unutar mape "My Pictures" nazvanu prema datumu prebacivanja.

- Podrobnosti o "Picture Motion Browser" softveru potražite u datoteci "Picture Motion Browser Guide".

Pregled slika na računalu

Kad je prebacivanje dovršeno, pokreće se "Picture Motion Browser". Prikazuju se umanjene slike (*thumbnail*).



- U "Viewed folders" podešena je mapa "My Pictures" kao standardna.

Organizirajte slike u računalo na kalendaru prema datumu snimanja. Detalje potražite u datoteci "Picture Motion Browser Guide".

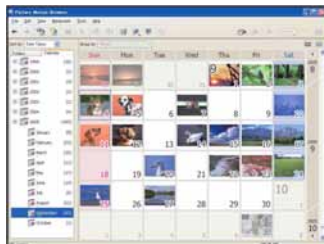

Primjer: mjesečni prikaz

Za brisanje USB veze

Postupak od ① do ④ izvedite kad:

- Odspajate USB kabel.
- Vadite "Memory Stick Duo".
- Ulažete "Memory Stick Duo" u fotoaparatus nakon kopiranja slika iz unutarnje memorije.
- Isključujete fotoaparatus.

① Dvapat kliknite na ikonu  u statusnom retku.



Dvapat kliknite ovdje

② Kliknite na  (USB Mass Storage Device) → [Stop].

③ Potvrdite u prozoru i kliknite na [OK].

④ Kliknite na [OK].

Uređaj je odspojen.

- Korak ④ nije potreban za korisnike Windows XP/Windows Vista sustava.

Mjesta za pohranu slikovnih datoteka i nazivi datoteka

Slikovne datoteke snimljene fotoaparatus se grupiraju u mape na "Memory Stick Duo" kartici.

Primjer: pregled mapa u sustavu Windows XP

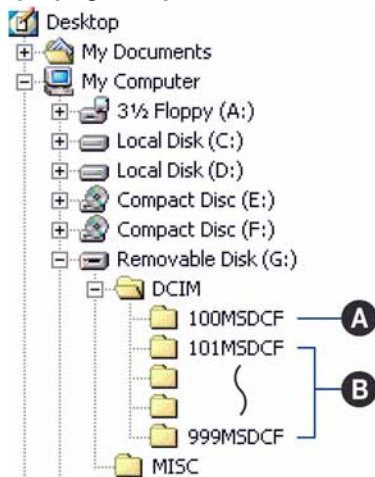

A Mapa koja sadrži slikovne datoteke snimljene fotoaparatus bez funkcije izrade mapa.

B Mapa koja sadrži slikovne datoteke snimljene ovim fotoaparatus.

Ako nisu načinjene nove mape:

– za "Memory Stick Duo" postoji samo "101MSDCF";

– za unutarnju memoriju postoji samo mapa "101_SONY".

- Nije moguće snimati u mapu "100MSDCF". Ona služi samo za reprodukciju.
- Nije moguće snimati niti reproducirati iz mape "MISC".

Kopiranje slika na računalo pomoću "Picture Motion Browser" softvera

- Slikovne datoteke imaju sljedeće nazive:
 - Datoteke s fotografijama: DSC0□□□□.JPG
 - Videozapisi: MOV0□□□□.AVI
 - Indeksne datoteke koje se snimaju istodobno s videozapisima: MOV0□□□□.THM□□□□ označuje bilo koji broj između 0001 do 9999. Brojčani dio naziva videozapisa snimljenog u video modu i odgovarajuće indeksne datoteke je jednak.
- Više informacija o mapama potražite na stranicama 42 i 53.

Kopiranje slika na računalo bez "Picture Motion Browser" softvera

Slike možete kopirati na računalo bez "Picture Motion Browser" softvera na sljedeći način.

Računalo s utorom za Memory Stick

Izvadite "Memory Stick Duo" iz fotoaparata i uložite ga u Memory Stick Duo adapter. Umetnite Memory Stick Duo adapter u pripadajući utor na računalo i zatim kopirajte slike.

- Čak i ako upotrebljavate Windows 95/98/98 Second Edition/NT/Me, možete kopirati slike na računalo umetanjem "Memory Stick Duo" kartice u Memory Stick utor.
- Ako se "Memory Stick PRO Duo" ne prepozna, pogledajte str. 88.

Računalo bez utora za Memory Stick

Povežite aparat i računalo USB kablom i slijedite postupak za kopiranje slika.

- Primjeri izbornika u ovom odjeljku odnose se na kopiranje slika s "Memory Stick Duo" kartice.
- Ovaj fotoaparat nije kompatibilan s verzijama Windows 95/98/98 Second edition/NT/Me operativnog sustava. Ako upotrebljavate računalo bez utora za Memory Stick, upotrijebite čitač za Memory Stick (opcija) za kopiranje slika iz "Memory Stick Duo" kartice na računalo.
- Za kopiranje slika iz unutarnje memorije na računalo, prvo kopirajte slike u "Memory Stick Duo" i zatim ih kopirajte na računalo.

Kopiranje slika na računalo - Windows XP/Vista

U ovom odjeljku opisuje se primjer kopiranja slika u mapu "My Documents" (u sustavu Windows Vista ona se zove "Documents").

1 Pripremite fotoaparat i računalo.

Izvedite postupak kao u opisu "Spajanje fotoaparata i računala" na str. 66.

2 Povežite aparat s računalom pomoću USB kabela.

Izvedite postupak kao u opisu "Spajanje fotoaparata i računala" na str. 66.

- Ako je "Picture Motion Browser" već instaliran, pokreće se [Import Media Files]. Odaberite [Cancel] za završetak.

3 U prozoru koji se pojavljuje automatski kliknite na [Open folder to view files] → [OK] (samo za Windows XP).

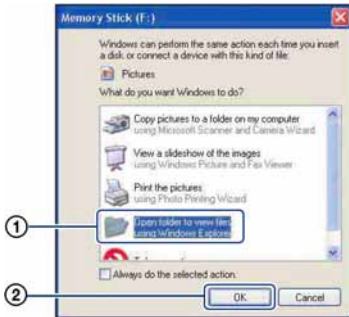

- Ako se prozor ne pojavi automatski, slijedite postupak → "Za Windows 2000" na str. 71.

4 Dva puta kliknite na [DCIM].

5 Dva puta kliknite na mapu u kojoj se nalaze slikovne datoteke koje želite kopirati. Zatim desnom tipkom miša kliknite slikovnu datoteku za prikaz izbornika i kliknite [Copy].



- Više o mjestima za pohranu slikovnih datoteka potražite na str. 68.

6 Dva puta kliknite mapu "My Documents" (u sustavu Windows Vista ona se zove "Documents"). Zatim desnom tipkom miša kliknite prozor "My Documents" za prikaz izbornika i kliknite [Paste].

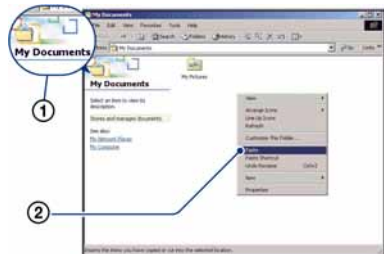

Slikovne datoteke se kopiraju u mapu "My Documents" (u sustavu Windows Vista ona se zove "Documents").

- Ako u određenoj mapi već postoji datoteka istog naziva, pojavi se poruka s pitanjem želite li je zamijeniti novom. Odgovorite li potvrdno, izvorna datoteka se briše. Za kopiranje slike na računalo tako da se izvorna ne obriše, promijenite njezin naziv i zatim je kopirajte. Obratite pozornost da se datoteka promijenjena naziva možda neće moći reproducirati na fotoaparatu.

Za Windows 2000

Nakon spajanja aparata na računalo dva puta kliknite [My Computer] → [Removable Disk]. Zatim nastavite postupak od koraka 4.

Pregled slikovnih datoteka pohranjenih na računalo u fotoaparatu (pomoću "Memory Stick Duo" kartice)

Kao primjer je navedeno računalo sa sustavom Windows.

Kad slikovnu datoteku kopirate na računalo i više je nema na "Memory Stick Duo" kartici, sliku možete ponovno vidjeti u fotoaparatu tako da je kopirate s računala na "Memory Stick Duo".

- Ako niste promijenili naziv datoteke pridijeljen u fotoaparatu, preskočite korak 1.
- Slika se možda neće moći reproducirati, ovisno o veličini.
- Slike editirane na računalo ili one snimljene drugim fotoaparatom možda se neće moći reproducirati u ovom fotoaparatu.
- Ako na "Memory Stick Duo" kartici nema mape u koju se može pohraniti datoteka, načinite novu (str. 53) i zatim kopirajte datoteku.

1 Desnom tipkom miša kliknite na naziv datoteke i zatim kliknite na [Rename]. Promijenite naziv datoteke u "DSC0□□□□".

Unesite broj između 0001 do 9999 za □□□□.



- Pojavi li se poruka upozorenja za zamjenu podataka, unesite drugi broj.
- Može biti vidljiva ekstenzija datoteke, ovisno o tome kako je računalo podešeno. Ekstenzija datoteke za fotografije je JPG, a za videozapise AVI. Nemojte mijenjati ekstenziju.

2 Kopirajte slikovnu datoteku u mapu na "Memory Stick Duo" kartici na sljedeći način.

- ① Desnom tipkom miša kliknite na naziv datoteke, a zatim na [Copy].
- ② Dvapat kliknite na [Removable Disk] ili [Sony MemoryStick] unutar [My Computer].
- ③ Desnom tipkom miša kliknite na mapu [□□□MSDCF] unutar [DCIM] i kliknite na [Paste].
 - □□□ označuje bilo koji broj između 100 do 999.

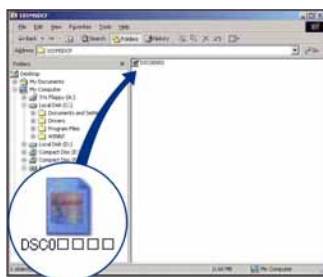

Za korisnike Macintosh računala

Možete kopirati slike na svoje Macintosh računalo.

- "Picture Motion Browser" nije kompatibilan s Macintosh računalima.

Preporučena konfiguracija

Preporučuje se sljedeća konfiguracija za računalo spojeno s fotoaparatom.

Preporučena konfiguracija za kopiranje slika

OS (instaliran): Mac OS 9.1/9.2/ Mac OS X (v10.1 do v10.4)

USB priključnica: Standardna

Napomene o priključenju fotoaparata na računalo

- Ispravan rad nije zajamčen u svim prethodno opisanim preporučenim sustavima.
- Ispravan rad nije zajamčen u ako na jedno računalo istodobno spojite dva ili više USB uređaja. Ovisno o tipu USB opreme koju koristite istovremeno, neki od uređaja, uključujući i fotoaparata, možda neće raditi.
- Ispravan rad nije zajamčen pri uporabi USB *huba*.
- Priključenje fotoaparata pomoću USB sučelja koje podržava Hi-Speed USB (USB 2.0) omogućuje naprednu brzinu prijenosa budući da ovaj fotoaparata podržava Hi-Speed USB (USB 2.0).
- Postoje dva načina USB priključenja: [Mass Storage] (tvorničko podešenje) i [PTP] priključenje. Ovo poglavlje opisuje [Mass Storage] način kao primjer. Za podrobnosti o [PTP] priključenju, pogledajte str. 57.
- Komunikacija između fotoaparata i osobnog računala možda se neće uspostaviti istovremeno nakon *suspend* ili pripravnog stanja.

Kopiranje i pregled slika na računalo

1 Pripremite fotoaparat i Macintosh računalo.

Izvedite isti postupak iz poglavlja "Korak 1: Priprema fotoaparata i računala" na str. 66.

2 Priključite namjenski USB kabel.

Izvedite isti postupak iz poglavlja "Korak 2: Spajanje fotoaparata i računala" na str. 66.

3 Kopirajte slikovne datoteke na Macintosh računalo.

- ① Dvapat kliknite na novu prepoznatu ikonu → [DCIM] → mapa u koju su pohranjene slike koje želite kopirati.
 - ② Povucite i ispustite slikovne datoteke na ikonu tvrdog diska.
Datoteke se kopiraju na tvrdi disk.
- Za detalje o mjestu za pohranu snimaka i o nazivima datoteka pogledajte str. 68.

4 Pregledajte slike na računalo.

Dvapat kliknite na ikonu tvrdog diska → željenu slikovnu datoteku u mapi koja sadrži kopirane datoteke.

Za brisanje USB veze

Prije donjih postupaka ili kad je aparat odspojen od računala povucite i ispustite ikonu pogona ili kartice "Memory Stick Duo" u "Trash".

- Kad odspajate USB kabel.
- Kad vadite "Memory Stick Duo"
- Kad ulažete "Memory Stick Duo" nakon kopiranja slika iz unutarnje memorije
- Kad isključujete fotoaparat

Tehnička podrška

Dodatne informacije o ovom proizvodu i odgovore na često postavljana pitanja, možete pronaći na Sony Customer Support internetskim stranicama.
<http://www.sony.net/>

Prikaz uputa "Cyber-shot Step-up Guide"

Kad instalirate "Cyber-shot Handbook", također se instalira "Cyber-shot Step-up Guide". "Cyber-shot Step up Guide" dalje objašnjava uporabu fotoaparata i dodatnog pribora.

Prikaz u Windows sustavu

Dvaput kliknite  (Step-up Guide) na radnoj površini.

Za pristup "Step-up Guide" iz Start izbornika, kliknite [Start] → [All Programs] (kod Windows 2000, [Programs]) → [Sony Picture Utility] → [Step-up Guide].

Na Macintosh računalu

- 1** Kopirajte mapu [stepupguide] u mapu [stepupguide] na računalu.
- 2** Odaberite [stepupguide], [language] i mapu [GB] pohranjenu na isporučenom CD-ROM-u i zatim kopirajte sve datoteke iz mape [GB] u mapu [img] unutar mape [stepupguide] koja se kopirala na vaše računalo u koraku 1.
- 3** Po završetku kopiranja dvaput kliknite na "stepupguide.hqx" u mapi [stepupguide] kako biste je raspakirali, zatim dvaput kliknite na dobivenu datoteku "stepupguide".

- Ako nemate instaliran alat za raspakiravanje HQX datoteke, instalirajte Stuffit Expander.



Kako otisnuti fotografije

Kad tiskate fotografije snimljene u [16:9] modu, oba ruba mogu biti odrezana, stoga provjerite prije ispisa (str. 90).

Izravan ispis pomoću pisača koji podržava PictBridge (str. 77)

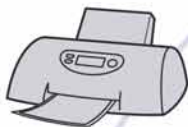

Fotografije možete otisnuti izravnim spajanjem fotoaparata i pisača koji podržava PictBridge.

Izravan ispis na pisaču koji podržava "Memory Stick"



Fotografije možete otisnuti pomoću pisača koji podržava "Memory Stick". Za podrobnosti pogledajte upute za uporabu pisača.

Ispis preko računala



Pomoću programa "Picture Motion Browser" (isporučen) možete kopirati slike na računalo i otisnuti ih. Također možete na fotografijama tiskati datum (str. 65).

Izrada fotografija u fotolaboratoriju (str. 81)

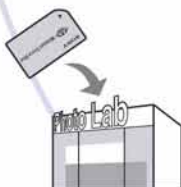

Jednostavno odnesite "Memory Stick Duo" sa snimljenim fotografijama u fotolaboratorij. Također možete označiti fotografije koje želite otisnuti oznakom  (Print order).

Izravan ispis pomoću PictBridge kompatibilnog pisača

Ako nemate računalo, možete jednostavno otisnuti fotografije izravnim spajanjem fotoaparata na pisač koji podržava funkciju PictBridge.



- "PictBridge" se temelji na standardu CIPA (CIPA: Camera & Imaging Products Association)

Kod prikaza jedne slike

Možete otisnuti jednu sliku na papiru.



U indeksnom prikazu

Možete otisnuti nekoliko slika umanjene veličine na jednom papiru. Možete otisnuti ili više istih (①) ili različitih slika (②).

①

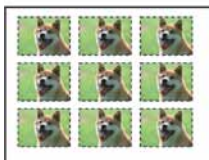

②



- Ovisno o pisaču, možda nećete moći koristiti funkciju indeksnog ispisa.
- Broj fotografija koje se mogu otisnuti kao indeksni prikaz ovisi o pisaču.
- Ne možete ispisati videozapise.
- Ako spojeni pisač pošalje poruku o pogrešci, indikator  trepće oko 5 sekundi. Provjerite priključeni pisač.

Korak 1: Priprema fotoaparata

Pripremite fotoaparat za spajanje na pisač USB kabelom.

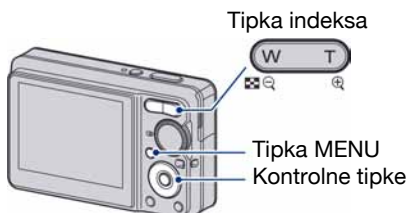

- Preporučljivo je koristiti sasvim napunjenu bateriju ili mrežni adapter (opcija) kako biste izbjegli opasnost da se fotoaparat isključi tijekom ispisa fotografija.

1 Pritisnite tipku MENU za prikaz izbornika.

2 Kontrolnom tipkom ► odaberite  (Setup).

3 Kontrolnom tipkom ▼ odaberite  (Setup2), zatim pomoću ▲/▼/► odaberite [USB Connect].

4 Pomoću ►/▲ odaberite [PictBridge], zatim pritisnite ●.

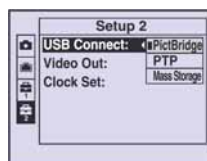

USB mod je podešen.

Korak 2: Priklučenje fotoaparata na pisač

1 Spojite fotoaparat i pisač.

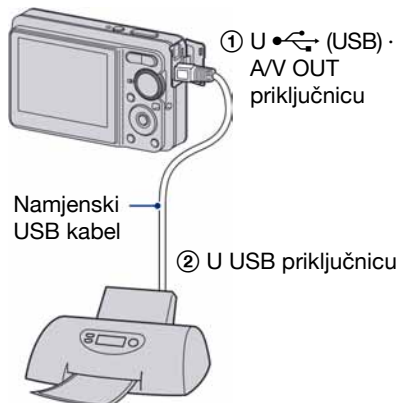

2 Uključite fotoaparat i pisač.

Nakon uspostave veze pojavi se indikator .

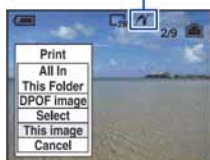

Fotoaparat je podešen na reprodukciju, a na zaslonu se pojavljuju slika i izbornik za ispis.

Korak 3: Ispis

Bez obzira na položaj kontrolnog kotačića, nakon završetka koraka 2 prikazuje se izbornik za ispis.

1 Odaberite željeni način ispisa tipkama ▲/▼ i pritisnite ●.

[All in This Folder]

Ispis svih fotografija iz mape.

[DPOF image]

Ispis svih fotografija s oznakom  (Print order) (str. 81), bez obzira na trenutno prikazanu sliku.

[Select]

Odabir slika i ispis odabranih slika.

- 1 Odaberite sliku koju želite otisnuti tipkama ◀/▶ i pritisnite ●.
Oznaka ✓ prikazuje se pored odabrane slike.
 - Ponovite ovaj korak za označavanje ostalih slika.
- 2 Odaberite [Print] tipkom ▼ i pritisnite ●.

[This image]

Ispis trenutno prikazane slike.

- Ako odaberete [This image] i podesite [Index] na [On] u koraku 2, možete ispisati niz istih slika u indeksnom prikazu.

2 Odaberite postavke ispisa tipkama ▲/▼/◀/▶.

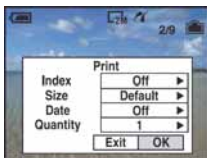

[Index]

Odaberite [On] za ispis indeksnog prikaza.

[Size]

Odabir željene veličine papira.

[Date]

Za umetanje datuma i vremena na slike odaberite [Day&Time] ili [Date].

- Ako odaberete [Date] za podešavanje datuma, datum će se prikazati na odabrani način (str. 58). Funkcija datuma možda neće biti dostupna, ovisno o pisaču.

[Quantity]

Kad je [Index] podešen na [Off]:

Odaberite broj papira za sliku koju želite otisnuti. Bit će otisnuta jedna slika.

Kad je [Index] podešen na [On]:

Odaberite broj slika koje želite otisnuti u indeksnom prikazu. Odaberete li [This image] u koraku 1, odaberite broj otisaka iste slike koji se može otisnuti na jednom listu.

- Ovisno o broju slika, možda neće biti moguće smjestiti sve slike na isti list.

3 Odaberite [OK] tipkama ▼/▶ i pritisnite ●.

Tiska se fotografija.

- Nemojte odspajati USB kabel dok je na zaslonu prikazan indikator  (PictBridge Connecting).



Indikator 



Ispis ostalih slika

Odaberite [Select] i željene slike tipkama ▲/▼ nakon koraka 3. Zatim izvedite postupak od koraka 1.

Ispis slika u indeksnom prikazu

Izvedite "Korak 1: Priprema fotoaparata" (str. 77) i "Korak 2: Spajanje fotoaparata i pisača" (str. 78), zatim prosljedite na način opisan u nastavku.

Kad spojite fotoaparat s pisačem, prikazuje se izbornik za ispis. Odaberite [Cancel] za izlaz iz izbornika za ispis i učinite kako slijedi.

- ① Pritisnite  (Index).
Pojava se indeksni prikaz.
- ② Pritisnite MENU za prikaz izbornika.
- ③ Odaberite  (Print) tipkom ▶ i pritisnite ●.
- ④ Odaberite željeni način ispisa tipkama ▲/▼ i pritisnite ●.



[Select]

Odabir slika i ispis svih odabranih slika.
Odaberite fotografiju koju želite otisnuti tipkama ▲/▼/◀/▶ i pritisnite ● za prikaz oznake ✓. (Ponovite postupak za odabir ostalih slika.) Zatim pritisnite MENU.

[DPOF image]

Ispis svih slika s oznakom  (Print order) bez obzira na trenutno prikazanu sliku.

[All In This Folder]

Ispis svih fotografija u mapi.

- ⑤ Izvedite korake 2 i 3 iz poglavlja "Korak 3: Ispis" (str. 78).

Ispis slika u fotolaboratoriju

"Memory Stick Duo" na kojem su pohranjene slike snimljene ovim fotoaparatom možete odnijeti u fotolaboratorij. Ako fotolaboratorij podržava uslugu ispisa označenih slika, možete označiti slike pomoću  (Print order) tako da ih ne morate birati u fotolaboratoriju.

- U fotolaboratoriju ne možete izravno s fotoaparata otisnuti slike snimljene u unutarnju memoriju. Kopirajte slike na "Memory Stick Duo" i njega odnesite u fotolaboratorij.

Što je DPOF?

DPOF (Digital Print Order Format) je funkcija koja omogućuje obilježavanje slika na "Memory Stick Duo" kartici koje želite otisnuti oznakom  (Print order).

- Slike s oznakom  (Print order) možete otisnuti na pisaču koji podržava DPOF ili PictBridge.
- Nije moguće označiti videozapise.

Kad "Memory Stick Duo" odnesete u fotolaboratorij

- Kontaktirajte fotolaboratorij i provjerite koje vrste "Memory Stick Duo" kartica podržava.
- Ako odabrani studio ne podržava "Memory Stick Duo", slike snimite na CD-R ili sličan medij i odnesite ih u fotolaboratorij.
- Svakako ponesite i Memory Stick Duo adapter.
- Napravite sigurnosnu kopiju podataka prije odlaska u fotolaboratorij.
- Ne možete podesiti broj kopija.
- Ako želite ispisati i datum na fotografijama, konzultirajte fotolaboratorij.

Označavanje pojedinačnih slika

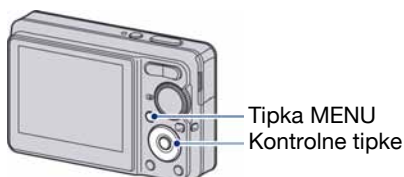



1 Prikažite sliku koju želite ispisati.

2 Pritisnite tipku MENU za prikaz izbornika.

3 Odaberite [DPOF] tipkama  /  i pritisnite .

Na odabranoj slici se prikazuje oznaka .



4 Za označavanje ostalih slika prikazite željenu sliku tipkama  /  i pritisnite .

Uklanjanje oznake na pojedinačnoj slici

Pritisnite  u koraku 3 ili 4.

Označavanje slika u indeksnom prikazu

1 Uključite indeksni prikaz (str. 29).

2 Pritisnite tipku MENU za prikaz izbornika.

3 Odaberite DPOF tipkama ◀/▶ i pritisnite ●.

4 Odaberite [Select] tipkama ▲/▼, zatim pritisnite ●.

- Oznaka  ne može se staviti na [All In This Folder].

5 Odaberite sliku koju želite označiti tipkama ▲/▼/◀/▶ i pritisnite ●.

Zelena oznaka  prikazuje se na odabranoj slici.



6 Ponovite korak 5 za obilježavanje ostalih slika.

7 Pritisnite MENU.

8 Odaberite [OK] tipkom ▶ i pritisnite ●.

Oznaka  postaje bijela.

Za poništavanje odaberite [Cancel] u koraku 4 ili odaberite [Exit] u koraku 8 i pritisnite ●.

Uklanjanje oznake u indeksnom prikazu

Odaberite slike s kojih želite ukloniti oznake u koraku 5 i pritisnite ●.

Uklanjanje svih oznaka u mapi

Odaberite [All In This Folder] u koraku 4 i pritisnite ●. Odaberite [Off] i pritisnite ●.



U slučaju problema

U slučaju problema s fotoaparatom, pokušajte sa sljedećim rješenjima.

1 Provjerite opcije na stranicama 84 – 92.

2 Izvadite baterije i ponovno ih uložite nakon otprilike jedne minute te uključite fotoaparat.

3 Resetirajte postavke (str. 56).

4 Obratite se Sony prodavatelju ili najbližem Sony servisu.

Molimo da obratite pažnju na činjenicu da odnošenjem fotoaparata na servis ovlašćujete osoblje da po potrebi provjeri sadržaj unutarnje memorije.

Baterije i napajanje

Nije moguće uložiti bateriju.

- Pravilno uložite bateriju tako da pritisnete polužicu za oslobađanje baterije.

Fotoaparat se ne može uključiti.

- Nakon umetanja baterije u fotoaparat, potrebno je nekoliko trenutaka za uključivanje.
- Pravilno stavite bateriju.
- Baterija je prazna. Uložite napunjenu bateriju.
- Baterija je istrošena (str. 98). Zamijenite je novom.
- Upotrebljavajte preporučenu vrstu baterije.

Fotoaparat se odjednom isključuje.

- Ako ne koristite fotoaparat približno tri minute dok je uključen, on se automatski isključuje kako bi se spriječilo trošenje baterija. Ponovno uključite fotoaparat.
- Baterija je istrošena (str. 98). Zamijenite je novom.

Prikaz preostalog trajanja baterije je neispravan.



- Dugo vremena ste koristili fotoaparat na iznimno visokoj ili niskoj temperaturi.
- Došlo je do odstupanja između indikatora stanja baterije i stvarnog stanja baterije. Do kraja ispraznite bateriju i zatim je napunite kako bi se prikaz popravio.
- Baterija je prazna. Uložite napunjenu bateriju.
- Baterija je istrošena (str. 98). Zamijenite je novom.

Nije moguće napuniti bateriju.

- Nije moguće puniti bateriju pomoću AC adaptera (opcija).

Snimanje fotografija/videozapisa



Fotoaparat ne snima slike.

- Provjerite kapacitet unutarnje memorije ili "Memory Stick Duo" kartice. Ako je pun, postupite na jedan od sljedećih načina:
 - Izbrišite nepotrebne slike (str. 28).
 - Zamijenite "Memory Stick Duo".
- Ne možete snimati slike dok se puni bljeskalica.
- Kad snimate fotografije, podesite kontrolni kotačić u položaj koji nije .
- Kad snimate videozapise podesite kontrolni kotačić na .

Objekt se ne vidi na zaslonu.

- Na fotoaparatu je odabrana funkcija reprodukcije. Pritisnite tipku  (reprodukcija) za prelazak na snimanje (str. 28).







Slika nije izoštrena.

- Objekt je preblizu. Odaberite makro snimanje  (Macro). Pri snimanju obratite pozornost da objektiv bude udaljen od objekta više od iznosa najmanje udaljenosti snimanja, odnosno otprilike 5 cm (W)/35 cm (T) (str. 23).
- Podešen je  (Twilight) ili  (Landscape) Scene mod pri snimanju fotografija
- Odabrali ste Focus preset. Odaberite automatsko izoštravanje (str. 35).
- Pogledajte "Ako objekt nije oštar" na str. 36.

Ne radi zum.

- Smart zum ne radi ako je veličina slike podešena na [8M] (DSC-S780), [7M] (DSC-S750) ili [3:2].
- Nije moguća uporaba digitalnog zuma:
 - kad je [Face Detection] podešeno na [On],
 - kod snimanja videozapisa.
- Nije moguća promjena skale zuma kod snimanja videozapisa.



Ne radi bljeskalica.

- Bljeskalica je podešena na  (isključena) (str. 22).
- Bljeskalicu ne možete koristiti:
 - Kad je opcija [Mode] (REC Mode) podešena na [Burst] (str. 40).
 - U Scene načinu je odabran  (High sensitivity mode) ili  (Twilight mode) (str. 27).
 - Kod snimanja videozapisa.
- Za snimanje fotografija bljeskalicu podesite na  (stalno aktiviranje) kad ste u načinu Scene odabrali  (Landscape),  (Beach) ili  (Snow) (str. 22).

Nejasne čestice se pojavljuju na slikama prilikom korištenja bljeskalice.

- Čestice prašine u zraku su se reflektirale od svjetla bljeskalice i pojavile na slici. To ne predstavlja kvar (str. 11).

Ne radi funkcija snimanja izbliza (Macro).

- Tijekom fotografranja je za Scene mod odabran  (Twilight) ili  (Landscape) (str. 27).

Datum i vrijeme nisu prikazani.

- Datum i vrijeme se ne prikazuju tijekom snimanja. Prikazuju se samo tijekom reprodukcije.

Nije moguće umetanje datuma u slike.

- Ovaj fotoaparatus omogućuje umetanje datuma u slike (str. 90). Fotografije možete tiskati ili pohraniti s datumom koristeći "Picture Motion Browser" (str. 65).

Indikatori otvora blende (F) i brzine zatvarača trepću kad pritisnete i zadržite okidač dopola.

- Neispravno je podešena ekspozicija. Ispravite je (str. 34).

Slika je pretamna ili presvijetla.

- Podesite svjetlinu LCD zaslona (str. 18).

Slika je pretamna.

- Snimali ste s izvorom svjetla iza objekta. Odaberite način mjerenja svjetla (str. 37) ili podesite ekspoziciju (str. 34).

Slika je presvijetla.

- Podesite ekspoziciju (str. 34).

Boje na slici nisu odgovarajuće.

- Podesite [COLOR] (Color Mode) na [Normal] (str. 33).

Pri snimanju vrlo svijetlog objekta na slici se pojavljuju okomite pruge.

- Pojava "efekta razmazivanja" (na slici su vidljive bijele, crne, crvene, ljubičaste ili druge pruge). To nije kvar.

Kod gledanja LCD zaslona na tamnom mjestu pojave se smetnje.

- Fotoaparatus privremeno osvjetljuje LCD zaslon kako biste mogli provjeriti sliku na tamnome mjestu. To nema utjecaja na snimljenu sliku.

Pojavljuje se efekt crvenih očiju.

- U izborniku  (Setup) postavite [Red Eye Reduction] na [On] (str. 51).
- Objekt snimate s manje udaljenosti od preporučene i koristite bljeskalicu.
- Upalite svjetlo u prostoriji i snimate objekt.

Točke se pojavljuju i ostaju na zaslonu.

- To nije kvar. Ove točke se ne snimaju (str. 2).

Nije moguće kontinuirano snimanje.

- Kapacitet unutarnje memorije ili "Memory Stick Duo" kartice je pun. Izbrišite nepotrebne slike (str. 28).
- Baterija je gotovo prazna. Uložite napunjenu bateriju.

Pregled slika

Fotoaparat ne može reproducirati slike.

- Pritisnite tipku  (reprodukcija) (str. 28).
- Promijenili ste naziv mape/datoteke na računalu (str. 72).
- Gledanje slike na fotoaparatu nije zajamčeno ako je slika obrađena na računalu ili snimljena drugim fotoaparatom.
- Fotoaparat je u USB načinu rada. Obrišite USB vezu (str. 68).

Datum i vrijeme nisu prikazani.

- Indikatori na zaslonu su isključeni. Prikažite ih pritiskom tipke  (DISP) (str. 18).

Slika je zrnata odmah nakon pokretanja reprodukcije.

- Razlog tome je obrada slike i nije riječ o kvaru.

Slika se ne pojavljuje na TV zaslonu.

- Provjerite [Video Out] kako biste vidjeli je li video izlaz fotoaparata podešen na sustav boje TV prijemnika (str. 57).
- Provjerite jeste li ispravno priključili uređaje (str. 59).

Brisanje/editiranje slika

Fotoaparat ne može obrisati sliku.

- Isključite zaštitu slike (str. 44).

Ne radi funkcija promjene veličine.

- Videozapisima nije moguće promijeniti veličinu.

Računala

Niste sigurni je li operativni sustav vašeg računala kompatibilan s fotoaparatom.

- Pogledajte "Preporučena konfiguracija" na str. 62 za sustav Windows i za sustav Macintosh na str. 73.

Računalo s "Memory Stick" utorom ne prepoznaje "Memory Stick PRO Duo".

- Provjerite podržavaju li računalo i Memory Stick čitač/pisač "Memory Stick PRO Duo". Korisnici Memory Stick čitača/pisača koje nije proizveo Sony trebaju se obratiti svom proizvođaču.
- Ako "Memory Stick PRO Duo" nije podržan, spojite fotoaparat s računalom (str. 66 i 73). Računalo prepoznaje "Memory Stick PRO Duo".

Računalo ne prepoznaje fotoaparat.

- Uključite fotoaparat.
- Kad se baterija isprazni, uložite napunjenu bateriju ili koristite mrežni adapter (opcija).
- Podesite [USB Connect] na [Mass Storage] u izborniku  (Setup) (str. 57).
- Koristite USB kabel (isporučen) (str. 66).
- Odspojite USB kabel iz računala i fotoaparata i ponovno ga čvrsto spojite.
- Odspojite s računala svu USB opremu osim fotoaparata, tipkovnice i miša.
- Izravno povežite fotoaparat i računalo bez uporabe USB *huba* ili nekog drugog uređaja (str. 66).

Ne možete kopirati slike.

- Izvedite pravilno USB povezivanje fotoaparata i računala (str. 66).
- Slijedite postupak kopiranja u skladu s operativnim sustavom (str. 62 i 73).
- Možda nećete moći snimati pomoću "Memory Stick Duo" formatiranog u računalu. Koristite "Memory Stick Duo" formatiran u fotoaparatu (str. 53).

Nakon USB povezivanja "Picture Motion Browser" se ne pokreće automatski.

- Izvedite USB povezivanje kad je računalo uključeno (str. 66).

Ne možete reproducirati slike na računalu.

- Koristite li "Picture Motion Browser", pogledajte "Picture Motion Browser Guide" (str. 65).
- Obratite se proizvođaču softvera ili računala.

Pri reprodukciji videozapisa na osobnom računalu javljaju se smetnje u slici i zvuku.

- Videozapis reproducirate izravno s unutarnje memorije ili "Memory Stick Duo" kartice. Kopirajte videozapis na tvrdi disk osobnog računala i pokrenite ga izravno s tvrdog diska (str. 66).
-

Ne možete otisnuti sliku.

- Pogledajte upute za uporabu pisača.
-

Slike prethodno kopirane na računalo ne mogu se gledati na fotoaparatu.

- Kopirajte ih u mapu koju će fotoaparat prepoznati, primjerice "101MSDCF" (str. 68).
 - Ispravno izvedite postupak (str. 72).
-

"Memory Stick Duo"

Ne možete uložiti "Memory Stick Duo".

- Umetnite ga pravilno.
-

Greškom ste formatirali "Memory Stick Duo".

- Sve slike na "Memory Stick Duo" kartici se formatiranjem brišu i ne mogu se vratiti.
-

Unutarnja memorija

Ne možete reproducirati ili snimati u unutarnju memoriju.

- U fotoaparat je uložena "Memory Stick Duo" kartica. Izvadite je.
-

Ne možete kopirati podatke pohranjene u unutarnju memoriju na "Memory Stick Duo" karticu.

- "Memory Stick Duo" kartica je puna. Kopirajte podatke na "Memory Stick Duo" dostatnog kapaciteta.
-

Ne možete kopirati materijal s "Memory Stick Duo" kartice ili računala u unutarnju memoriju.

- Takva funkcija nije dostupna.
-

Ispis

Također pogledajte odjeljak "Pisač koji podržava funkciju PictBridge" (u nastavku).

Slike se ispisuju s oba odrezana kraja.

- Kod nekih pisača može se dogoditi da svi rubovi slike budu odrezani. Posebno kod slika veličine [16:9], može se dogoditi da su odrezani bočni rubovi.
- Kod ispisa slika koristeći vlastiti pisač, pokušajte isključiti postavku rezanja rubova ili ispisa bez rubova. Konzultirajte proizvođača pisača o tim opcijama.
- Kod ispisa slike u digitalnom fotolaboratoriju, raspitajte se u studiju o mogućnosti ispisa bez rezanja rubova.

Ne mogu se otisnuti slike s prikazanim datumom.

- Fotografije možete tiskati s datumom koristeći "Picture Motion Browser" (str. 65).
- Ovaj fotoaparatus nema funkciju prikaza datuma na fotografijama. Ipak, s obzirom da fotografije snimljene pomoću fotoaparata sadrže i datum snimanja, možete ispisati fotografije s prikazanim datumom ako pisač ili softver prepoznaje Exif informacije. Za detaljnije informacije o kompatibilnosti s Exif informacijama, konzultirajte proizvođača pisača ili softvera.
- Ako dajete fotografije na ispis u fotografski studio, moguć je ispis datuma ako to zatražite.

Pisač koji podržava funkciju PictBridge

Nije moguće uspostaviti vezu između pisača i fotoaparata.

- Fotoaparatus ne možete spojiti izravno na pisač koji ne podržava standard PictBridge. Provjerite s prodavateljem podržava li pisač PictBridge ili ne.
- Provjerite je li pisač uključen i može li se spojiti na fotoaparatus.
- Opciju [USB Connect] podesite na [PictBridge] u izborniku  (Setup) (str. 57).
- Odspojite i spojite USB kabel. Ako se na pisaču pojavi poruka pogreške, pogledajte njegove upute za uporabu.

Nije moguće otisnuti slike.

- Provjerite jesu li pisač i fotoaparatus pravilno povezani USB kabelom.
- Uključite pisač. Više informacija potražite u njegovim uputama za uporabu.
- Odaberete li [Exit] tijekom ispisa, možda nećete moći ispisati slike. Odspojite i spojite USB kabel. Ako ispis i dalje nije moguć, odspojite kabel, isključite pisač, ponovno ga uključite i spojite kabel.
- Nije moguć ispis videozapisa.
- Slike obrađene na računalu ili slike snimljene drugim fotoaparatom se možda neće moći otisnuti.

Ispis se zaustavlja.

- Odspojili ste USB kabel dok je bila prikazana oznaka  (PictBridge Connecting).
-

Nije moguće otisnuti datum i vrijeme na sliku u indeksnom prikazu.

- Pisač nema te funkcije. Upitajte proizvođača pisača o raspoloživosti te funkcije.
 - Datum se ne može umetnuti u indeksnom načinu, ovisno o pisaču. Obratite se proizvođaču pisača.
-

Na mjestu ispisa datuma ispisuje se oznaka "---- - - -".

- Nije moguće otisnuti datum na slikama koje ga nemaju. Podesite [Date] na [Off] i otisnite sliku (str. 79).
-

Ne možete odabrati veličinu kod ispisa.

- Upitajte proizvođača pisača o raspoloživosti te funkcije.
-

Ne možete otisnuti sliku u veličini koju ste odabrali.

- Odspojite USB kabel i ponovno ga spojite uvijek kad promijenite veličinu papira nakon što pisač spojite na fotoaparatus.
 - Postavke ispisa fotoaparata se razlikuju od istih postavki pisača. Promijenite postavke fotoaparata ili pisača (str. 79).
-

Kad poništite ispis ne možete koristiti fotoaparatus.

- Pričekajte trenutak dok pisač poništava ispis jer to može potrajati (ovisno o pisaču).
-

Ostalo

Nije moguće resetirati broj datoteke.

- Čak i kad promijenite medij za snimanje, broj datoteke nije moguće resetirati u fotoaparatus. Za resetiranje, formatirajte "Memory Stick Duo" (str. 52, 53) ili unutarnju memoriju, a zatim resetirajte podešenja aparatus (str. 56). Međutim, svi podaci na "Memory Stick Duo" kartici ili u unutarnjoj memoriji će se izbrisati i sva podešenja, uključujući datum i vrijeme, se ponište.
-

Fotoaparatus ne radi dok je objektiv izvučen.

- Ne pokušavajte na silu utisnuti objektiv koji se prestao kretati.
- Stavite napunjenu bateriju i zatim ponovno uključite fotoaparatus.

Leća objektiva je zamagljena.

- Na leći objektiva se kondenzirala vlaga. Isključite fotoaparata i prekinite uporabu na otprilike sat vremena.
-

Objektiv se ne pomiče kad isključite fotoaparata.

- Baterija su prazna. Zamijenite je napunjenom.
-

Fotoaparata se zagrijava nakon dulje uporabe.

- Nije riječ o kvaru.
-

Kad uključite fotoaparata, prikazuje se izbornik Clock Set.

- Ponovo podesite datum i vrijeme (str. 58).
-

Želite promijeniti datum ili vrijeme.

- Ponovno podesite datum i vrijeme (str. 58).

Poruke upozorenja

Poruke

Ako se pojave sljedeće poruke, slijedite upute.



- Baterija je prazna. Odmah je napunite. Ovisno o uvjetima uporabe ili vrsti baterije, indikator može treptati čak i ako je preostalo još 5 do 10 minuta.

For use with compatible battery only

- Uložena baterija nije NP-BK1.

System error

- Isključite i ponovo uključite fotoaparatus.

Internal memory error

- Isključite i ponovo uključite fotoaparatus.

Reinsert the Memory Stick

- Stavite "Memory Stick Duo" pravilno.
- Uloženi "Memory Stick Duo" se ne može koristiti s ovim fotoaparatom (str. 96).
- "Memory Stick Duo" je oštećen.
- Kontakti "Memory Stick Duo" kartice su zaprljani.

Memory Stick type error

- Uloženi "Memory Stick Duo" se ne može koristiti s ovim fotoaparatom (str. 96).

Format error

- Ponovno formatirajte medij za snimanje (str. 52 i 53).

Memory Stick locked

- Zaštitni graničnik na "Memory Stick Duo" kartici je postavljen na LOCK. Postavite ga u položaj za snimanje.

No memory space in internal memory No memory space in Memory Stick

- Obrišite nepotrebne slike ili datoteke (str. 28).

Read only memory

- U ovom fotoaparatusu ne mogu se snimati ili brisati slike s "Memory Stick Duo".

No file

- U unutarnjoj memoriji nema snimljenih slika.

No file in this folder

- U mapi nema snimljenih slika.
- Niste ispravno kopirali slike s računala (str. 72).

Folder error

- Na "Memory Stick Duo" kartici već postoji mapa s iste prve tri znamenke. (Primjerice, 123MSDCF i 123ABCDE). Odaberite druge mape ili načinite novu (str. 53, 54).

Cannot create more folders

- Na "Memory Stick Duo" kartici već postoji mapa s prve tri znamenke "999". Nije moguće izraditi još mapa.

Cannot record

- Snimanje u odabranu mapu nije moguće. Odaberite drugu mapu (str. 54).

File error

- Problem kod reprodukcije.

File protect

- Isključite zaštitu (str. 43).

Image size over

- Pokušali ste reprodukciju slike u veličini koju nije moguće reproducirati ovim fotoaparatom.

Invalid operation

- Pokušali ste reproducirati datoteku koja nije kompatibilna s fotoaparatom.

(indikator koji upozorava na vibracije)

- Fotoaparat može vibrirati ako količina svjetla nije dostatna. Koristite bljeskalicu, upotrijebite funkciju smanjenja zamućenja ili postavite fotoaparat na stativ.

Enable printer to connect

- Opcija [USB Connect] je podešena na [PictBridge], međutim fotoaparat je priključen na uređaj koji ne podržava PictBridge. Provjerite uređaj.
- Nije moguće uspostaviti vezu. Odspojite i ponovno spojite USB kabel. Ako je na pisaču prikazana poruka o grešci, pogledajte upute za uporabu isporučene s pisačem.

Connect to PictBridge device

- Pokušali ste otisnuti slike prije nego je uspostavljena veza s pisačem. Spojite fotoaparat na pisač koji podržava PictBridge.

No printable image

- Pokušali ste izvesti [DPOF image] bez upisa oznake DPOF na sliku.
- Pokušali ste izvesti [All In This Folder], a odabrali ste mapu koja sadrži samo videozapise. Nije moguće ispisati videozapise.

Printer busy

Paper error

No Paper

Ink error

Low Ink

No Ink

- Provjerite pisač.

Printer error

- Provjerite pisač.
- Provjerite je li željena slika oštećena.



- U tijeku je prijenos podataka u pisač. Nemojte odspajati USB kabel.

Processing

- Pisač poništava postupak ispisa koji je u tijeku. Ne možete nastaviti s ispisom dok ne završi, a to može potrajati neko vrijeme, ovisno o pisaču.



Uporaba fotoaparata u drugim državama — Napajanje

Svoj fotoaparat, punjač baterije (isporučen) i AC-LS5K AC adapter (nije isporučen) možete upotrebljavati u svakoj državi ili regiji gdje je napon u rasponu od 100 V do 240 V AC, 50/60 Hz.

- **Nemojte upotrebljavati elektronski transformator (putni pretvarač) jer može uzrokovati kvar.**

0 "Memory Stick Duo" kartici

"Memory Stick Duo" je kompaktan prenosivi IC medij za snimanje. "Memory Stick Duo" kartice koje možete koristiti u ovom fotoaparatu su popisane u donjoj tablici. Ne možemo jamčiti ispravan rad svih funkcija "Memory Stick Duo" kartice.

Vrsta "Memory Stick" kartice	Snimanje/ reprodukcija
Memory Stick Duo (MagicGate kompatibilan)	○*1
Memory Stick Duo (nekompatibilan s MagicGate)	○*2
MagicGate Memory Stick Duo	○*1*2
Memory Stick PRO Duo	○*1
Memory Stick PRO-HG Duo	○*1*3

*1) "Memory Stick Duo", "MagicGate Memory Stick Duo" i "Memory Stick PRO Duo" imaju MagicGate tehnologiju zaštite od neovlaštenog kopiranja koja koristi sustav enkripcije podataka. Ovaj fotoaparatus ne podržava snimanje/ reprodukciju koja zahtijeva MagicGate standarde.

*2) Fotoaparatus ne podržava brzi prijenos podataka putem paralelnog priključka.

*3) Fotoaparatus ne podržava 8-bitni paralelni prijenos podataka. Podržava isti 4-bitni paralelni prijenos podataka kao Memory Stick PRO Duo.

- Ovaj proizvod podržava "Memory Stick Micro" ("M2"). "M2" oznaka za "Memory Stick Micro".
- "Memory Stick Duo" formatiran u računalu možda neće raditi u ovome fotoaparatu.
- Vrijeme upisa/čitanja podataka razlikuje se, ovisno o kombinaciji "Memory Stick Duo" kartice i uređaja.
- Nemojte vaditi "Memory Stick Duo" tijekom očitavanja ili upisivanja podataka.

- Podaci se mogu uništiti u sljedećim situacijama:
 - Ako izvadite "Memory Stick Duo" ili isključite fotoaparatus tijekom očitavanja ili upisivanja podataka.
 - Ako koristite "Memory Stick Duo" na mjestu izloženom statičkom električnosti ili smetnjama.
- Savjetujemo pohranjivanje važnih podataka na tvrdi disk računala.
- Ne pritišćite jako kad pišete na naljepnicu.
- Ne lijevite naljepnicu izravno na "Memory Stick Duo" ili na adapter.
- "Memory Stick Duo" nosite i spremajte u isporučenu kutiju.
- Ne dodirujte kontakte "Memory Stick Duo" kartice rukom ili metalnim predmetom.
- Nemojte udarati i savijati "Memory Stick Duo" te pazite da vam ne ispadne.
- Nemojte rastavljati ili mijenjati značajke "Memory Stick Duo" kartice.
- Pazite da se "Memory Stick Duo" ne smoči.
- Nemojte držati "Memory Stick Duo" nadohvat male djece. Mogli bi ga slučajno progutati.
- U pripadajući utor ne stavljajte ništa osim "Memory Stick Duo" kartice. U protivnom možete uzrokovati kvar.
- Nemojte koristiti ili držati "Memory Stick Duo" na sljedećim mjestima:
 - Vrućim mjestima, poput vozila parkiranog na suncu
 - Mjestima izloženim izravnom suncu
 - Vlažnim mjestima ili mjestima s korozivnim tvarima

0 "Memory Stick Duo" kartici

Napomene o uporabi Memory Stick Duo adaptera (opcija)

- Kad s kompatibilnim uređajem koristite "Memory Stick Duo", obvezno koristite Memory Stick Duo adapter. Ako "Memory Stick Duo" stavite bez adaptera u uređaj, možda ga nećete moći izvaditi.
- "Memory Stick Duo" ulažite u Memory Stick Duo adapter u ispravnom smjeru i dokraja. Nepravilnim ulaganjem možete uzrokovati kvar.
- Kad koristite "Memory Stick Duo" uloženi u Memory Stick Duo adapter u kompatibilnom uređaju, uložite ga u pravilnom smjeru. Pogrešno umetanje može prouzročiti oštećenje opreme.
- Nemojte Memory Stick Duo adapter umetati bez "Memory Stick Duo" kartice u uređaj jer to može prouzročiti kvarove.

Napomene o uporabi "Memory Stick PRO Duo" kartice (opcija)

S ovim fotoaparatom možete koristiti "Memory Stick PRO Duo" kapaciteta do 8 GB.

Napomene o uporabi "Memory Stick Micro" kartice (opcija)

- Za uporabu "Memory Stick Micro" kartice u ovom fotoaparatu, trebate M2 adapter veličine Duo. Umetnite "Memory Stick Micro" u M2 adapter veličine Duo, zatim umetnite adapter u utor za Memory Stick Duo. Uložite li "Memory Stick Micro" u ovaj fotoaparat bez uporabe M2 adaptera veličine Duo, možda ga nećete moći izvaditi iz fotoaparata.
- Ne ostavljajte "Memory Stick Micro" nadohvat malo djeci. Mogla bi ga slučajno progutati.

Napomene o bateriji

Punjenje baterije

Preporučujemo punjenje akumulatorske baterije pri temperaturi okoliša između 10°C i 30°C. Ako puniti akumulatorsku bateriju na nižim ili višim temperaturama, punjenje možda neće biti učinkovito.

Učinkovita uporaba baterije

- Učinkovitost baterije se smanjuje na nižim temperaturama. Zato je na hladnim mjestima vijek trajanja akumulatorske baterije kraći. Za dužu uporabu akumulatorske baterije savjetujemo sljedeće:
 - Stavite je u džep blizu tijela kako bi je zagrijali i stavite je u fotoaparát neposredno prije snimanja.
- Česta uporaba zuma ili bljeskalice ima za posljedicu brže trošenje baterije.
- Preporučujemo da ponesete rezervne baterije koje će omogućiti dva ili tri puta duže snimanje od očekivanog i da prije pravog snimanja načinite pokusnu snimku.
- Nemojte izlagati akumulatorsku bateriju utjecaju vode. Akumulatorska baterija nije otporna na vodu.
- Ne ostavljajte bateriju na iznimno toplim mjestima, poput automobila ili pod izravnim djelovanjem sunčeve svjetlosti.

Pohranjivanje baterije

- Ako duže vrijeme ne koristite akumulatorsku bateriju, jednom godišnje je napunite dokraja i zatim je sasvim ispraznite i spremite na suho i hladno mjesto kako biste očuvali njeno normalno funkcioniranje.
- Za pražnjenje baterije u fotoaparatu, ostavite ga uključenim u slide show reprodukciji (str. 45) dok se ne isključi.
- Kako biste spriječili mrlje na priključku, kratko spajanje i sl., koristite isporučenu kutiju za nošenje i čuvanje.

Vijek trajanja baterije

- Vijek trajanja baterije je ograničen. Što više koristite akumulatorsku bateriju, njen vijek trajanja se sve više skraćuje. Kad se znatno skрати vijek trajanja akumulatorske baterije, vjerojatno je istekao njen životni vijek. Kupite novu akumulatorsku bateriju.
- Vijek trajanja baterije ovisi o načinu pohranjivanja, uvjetima rada i okolišu.

Napomene o punjaču baterije

Punjač baterije

- Isporučeni punjač može puniti samo baterije tipa NP-BK. Ostale baterije mogu procuriti, pregrijati se ili eksplodirati u punjaču, te uzrokovati ozljede, opekotine ili električni udar.
- Uklonite napunjenu bateriju iz punjača. Nastavite li je puniti, skraćuje se radni vijek baterije.
- Ako indikator CHARGE trepće, izvadite bateriju koja se puni i zatim je ponovno uložite tako da klikne. Ako indikator CHARGE ponovno trepće, uložena je baterija s greškom ili kriva vrsta baterije. Provjerite vrstu baterije. Ukoliko se u punjaču nalazi odgovarajuća baterija, izvadite je, zamijenite novom ili drugom te provjerite da li punjač radi. Ukoliko radi, baterija ima grešku.

Dodatne informacije o ovom proizvodu i odgovore na često postavljana pitanja (FAQ) možete pronaći na našim web stranicama za korisničku podršku.

<http://www.sony.net/>