

SONY®

Cyber-shot

Digitalni fotoaparat

Upute za uporabu/ pomoć u slučaju problema



DSC-H2



MEMORY STICK™

"Prvo pročitajte"

Objašnjenje postupaka podešavanja i osnovnih radnji za snimanje/reprodukciju.

Upute za uporabu

Prije uporabe molimo da pažljivo pročitate ove upute i zadržite ih za buduću uporabu.

Korisniku

Broj modela i serijski broj se nalaze na donjoj strani aparata. Zapišite serijski broj na donju liniju. Navedite ove brojeve pri svakom pozivanju ovlaštenog servisa ili zastupnika.

Broj modela DSC-H2

Serijski broj _____



**Vaš novi
fotoaparat**



Uporaba izbornika



Uporaba izbornika za
podešavanje



Uporaba računala



Ispis fotografija



Spajanje fotoaparata
na TV prijemnik



U slučaju problema



Ostale informacije

Prvo pročitajte

Provjera isporučene opreme

- Punjač Ni-MH baterija BC-CS2A/CS2B (1)/ Mrežni kabel (1)



- Nikal-metal hidridne baterije HR6 (veličina AA) (2)/Kutija za baterije (1)

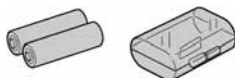

- USB kabel (1)



- A/V kabel (1)



- Vrpca za nošenje na ramenu (1)



- Sjenilo objektiva (1)/ Prstenasti adapter (1)



- Pokrov objektiva (1)/ Vezica pokrova objektiva (1)

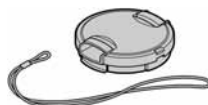

- CD-ROM (s aplikacijskim softverom za Cyber-shot fotoaparati) (1)

- Upute za uporabu/U slučaju problema (1)

"Memory Stick Duo" nije dio isporuke.

Ovaj aparat ima vlastitu unutarnju memoriju (30 MB), no za veći broj snimaka svejedno preporučujemo da kupite "Memory Stick Duo".

"Memory Stick Duo": moguće je korištenje "Memory Stick Duo" kartice s vašim fotoaparatom.



"Memory Stick": nije moguće korištenje "Memory Stick" kartice s vašim fotoaparatom.



Nije moguće korištenje ostalih kartica.

- Detalji o "Memory Stick Duo" → *str. 108*

Napomene

- Prije prve uporabe fotoaparata napunite isporučene baterije.
- LCD zaslon je proizveden visokopreciznom tehnologijom, tako da postotak efektivne uporabe piksela iznosi više od 99,99%. Ipak, mogu se trajno pojaviti sitne crne i/ili svijetle točkice u boji (bijele, crvene, plave ili zelene). To je normalno u procesu proizvodnje i ni na koji način ne utječe na snimljeni materijal.
- Fotoaparati su precizni instrumenti. Pazite da ne udarite objektiv ili LCD zaslon te prilikom rukovanja ne primjenjujete silu. Stavite vrpca za nošenje kako biste spriječili pad aparata itd. → *str. 20*

Dodatne informacije o ovom proizvodu i odgovore na često postavljana pitanja (FAQ) možete pronaći na našim internetskim stranicama za korisničku podršku.

<http://www.sony.net/>

1 Pripremite baterije

1 Umetnite baterije.

Umetnite pazeći
na \oplus/\ominus .

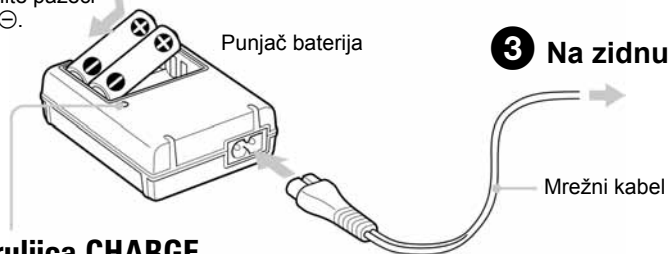

Žaruljica CHARGE

Svijetli: Punjenje je u tijeku.

Ne svijetli: Punjenje je dovršeno. (Izvadite baterije.)

3 Na zidnu utičnicu.

2 Spojite mrežni kabel.

- Spojite punjač na lako dostupnu zidnu utičnicu.
- Čak i kad žaruljica CHARGE ne svijetli, punjač nije odspojen iz napajanja dok je god mrežni kabel spojen na utičnicu. Pojavi li se problem tijekom uporabe punjača, odmah izvucite mrežni kabel iz utičnice.
- Po završetku punjenja izvucite mrežni kabel iz utičnice i izvadite Ni-MH baterije iz punjača.
- Potrebno vrijeme za punjenje sasvim praznih baterija pri temperaturi od 25 °C iznosi otprilike 6 sati. U nekim uvjetima punjenje može trajati duže.
- Žaruljica CHARGE može svijetliti duže od šest sati, no pri tome se ne radi o kvaru.

4 Umetnite napunjene baterije.

Donja strana



Dok pritišćete OPEN,
otvorite pokrov.

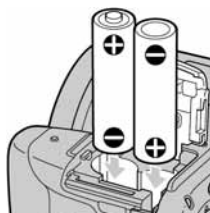

Umetnite baterije pazeći
na \oplus/\ominus .

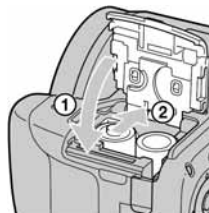

Zatvorite pokrov.

Uporaba baterija drugog tipa





Možete upotrebljavati nikal-metal hidridne baterije tipa HR 15/51:HR6 (veličina AA), alkalne baterije R6 (veličina AA) ili oksni-nikal primarne baterije ZR6 (veličina AA) → *str. 110*

Uporaba mrežnog adaptera

Aparat možete spojiti i na mrežni napon pomoću mrežnog adaptera AC-LS5K (opcija) → *str. 19*. Pogledajte njegove upute za uporabu.

Provjera preostalog kapaciteta baterija

Pritisnite tipku POWER za uključenje aparata i provjerite kapacitet baterija na LCD zaslonu.

Indikator preostalog kapaciteta				 
Opis ikona baterija	Kapacitet baterija je dostatan	Baterije su poluprazne	Baterije su slabe. Snimanje/reprodukcija će se uskoro zaustaviti.	Zamijenite baterije napunjenima ili ih napunite. (Indikator upozorenja trepće).

- Prikazano preostalo vrijeme možda neće biti točno u određenim okolnostima.
- Kad se upotrebljavaju alkalne ili oksni-nikal primarne baterije R6 (veličina AA), prikaz preostalog kapaciteta baterija možda neće biti točan.
- Kad se upotrebljava mrežni adapter (opcija), indikator preostalog kapaciteta baterija nije vidljiv.

Vađenje baterija

Držite fotoaparat tako da pokrov baterijskog pretinca bude okrenut prema gore i zatim otvorite pokrov te izvadite baterije. Pripazite da vam baterije ne padnu.

Uporaba aparata u stranim zemljama — izvori napajanja

Ovaj aparat, isporučeni punjač baterija i mrežni adapter AC-LS5K (opcija) možete koristiti u bilo kojoj zemlji ili regiji s napajanjem između 100 V i 240 V AC, 50/60 Hz. Ovisno o izgledu utičnice [b], možete koristiti dodatno nabavljiv adapter utikača [a].

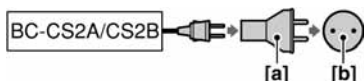

- **Nemojte koristiti elektronički transformator (putni pretvarač) jer to može prouzročiti kvar.**

2 Uključite aparat/podesite točno vrijeme

1 Odaberite .

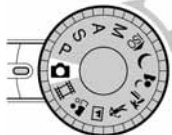

2 Pritisnite tipku POWER.

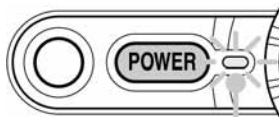

Svijetli

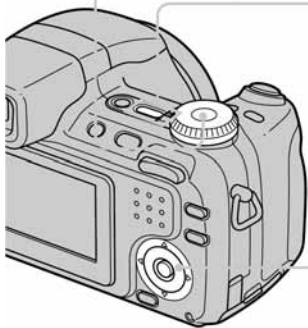

3 Podesite točno vrijeme kontrolnim tipkama.

1 Odaberite format datuma tipkama ▲/▼, zatim pritisnite ●.

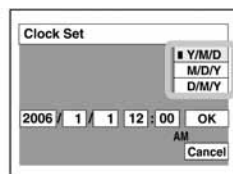
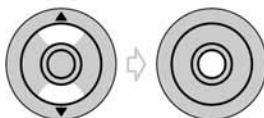

2 Odaberite pojedinačne parametre tipkama ◀/▶, brojčanu vrijednost podesite tipkama ▲/▼, zatim pritisnite ●.

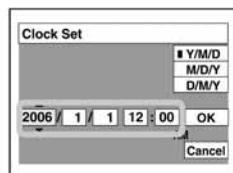
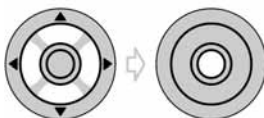

3 Odaberite [OK] tipkom ▶ i pritisnite ●.

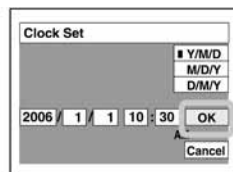
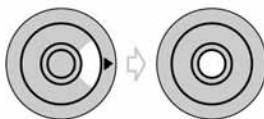

• Za poništenje odaberite [Cancel] i pritisnite ●.

Za promjenu datuma i vremena

Odaberite [Clock Set] u izborniku  (Setup) i izvedite postupak iz gore opisanog koraka ③
→ (str. 56 i 68)

Prikaz točnog vremena

- Ponoć je prikazana kao 12:00 AM, a podne kao 12:00 PM.
- Ako ste u koraku ③-1 odabrali [D/M/Y], podesite 24-satni sustav prikaza vremena.

Kad uključujete fotoaparata

- Ako niste podesili točno vrijeme, nakon svakog uključivanja aparata pojaviti će se izbornik Clock Set.
- Ne dirajte objektiv kad izlazi iz aparata ili općenito dok se pomiče. Također ne ostavljajte isključen aparat duže vrijeme s izvučenim objektivom jer tako možete uzrokovati kvar.
- Prilikom drugog ili sljedećih uključivanja, na LCD zaslonu se pojavljuje sljedeći prikaz:

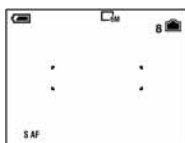



Za isključenje fotoaparata

Ponovo pritisnite POWER.

- Koristite li baterijsko napajanje i aparat je neaktivan oko tri minute, on se automatski isključuje kako bi se spriječilo trošenje baterija (funkcija Auto power-off).

Podešavanje jezika izbornika

Možete podesiti jezik izbornika. Za promjenu jezika pritisnite MENU kako biste uključili izbornik. Kontrolnim tipkama odaberite  (Setup), zatim odaberite [ Language] u izborniku  (Setup 1) te odaberite željeni jezik. → str. 65.

3 Umetnite "Memory Stick Duo" (opcija)

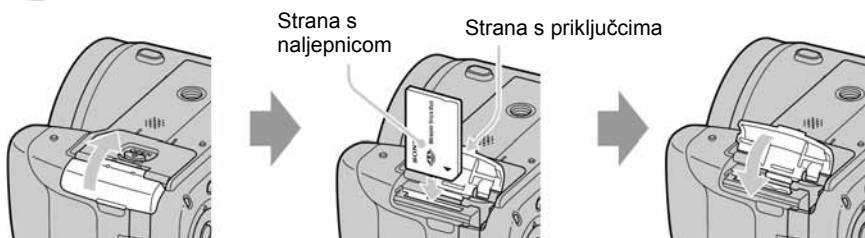

Otvorite pokrov utora za "Memory Stick Duo".

Strana s naljepnicom

Strana s priključcima

Umetnite "Memory Stick Duo" dokraja dok ne klikne.

Zatvorite pokrov.

Kad nije uložen "Memory Stick Duo"

Reprodukcija/snimanje se odvijaju putem unutarnje memorije (30 MB). → str. 29

4 Odaberite veličinu slike

1 Odaberite željenu funkciju.

Fotografije:



Odaberite .

Videozapisi:



Odaberite .

2 Pritisnite / (veličina slike).

3 Odaberite veličinu tipkama /.

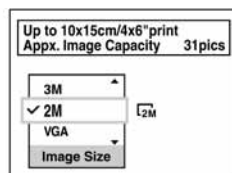
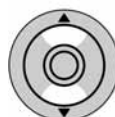

- Izbornik s gornje slike je za snimanje fotografija.
- Za videozapise odaberite [640(Fine)] (samo "Memory Stick PRO Duo"), [640(Standard)] ili [160].

4 Pritisnite / (veličina slike) za dovršetak podešavanja.





Tipka /

O veličini fotografija

Detalje o veličini slike potražite na str. 16.

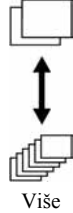
Tvornička podešenja označena su sa ✓.

	Veličina slike	Smjernice	Broj slika	Ispis
✓	6M	Za ispis do formata A4.	Manje  Više	Viša kvaliteta  Niža kvaliteta
	3:2 ¹⁾	Za sliku formata 3:2.		
	3M	Za ispis do veličine 13×18 cm.		
	2M	Za ispis do veličine 10×15 cm.		
	VGA	Za dodavanje slika <i>e-mailovima</i> .		
	16:9 ²⁾	Za prikaz na TV prijemniku sa 16:9 zaslonom koji podržava HDTV signal. ³⁾		

¹⁾ Slike su snimljene u istom formatu fotografskog papira za tiskanje tj. 3:2 ili razglednica itd.

²⁾ Oba ruba slike se mogu odrezati tijekom tiskanja → *str. 102*

³⁾ Možete gledati slike u višoj kvaliteti ako TV ima utor za Memory Stick ili je spojen putem USB-a.

O broju fotografija koje se mogu snimiti i vremenu snimanja videozapisa

Broj fotografija koje se mogu snimiti i vrijeme snimanja videozapisa se razlikuje, ovisno o odabranoj veličini slike.

Za detalje o broju fotografija koje se mogu snimiti ili vremenu snimanja → *str. 28*.



- Broj fotografija koje se mogu snimiti i vrijeme snimanja videozapisa se može razlikovati, ovisno o uvjetima snimanja.

Vađenje "Memory Stick Duo" kartice

Pokrov utora za "Memory Stick Duo" Otvorite pokrov "Memory Stick Duo" kartice i jednom pritisnite "Memory Stick Duo".



Kad žaruljica pristupa svijetli

Nipošto nemojte otvarati pokrov baterijskog pretinca, vaditi "Memory Stick Duo" karticu ili isključivati fotoaparata jer bi se mogli oštetiti podaci.

5 Jednostavno snimate sliku

Držanje fotoaparata



Kadrirajte objekt tako da bude u središtu okvira za izoštravanje.

1 Odaberite način snimanja.

Fotografije (automatsko podešavanje):



Odaberite .

Videozapisi:



Odaberite .

Tražilo
Tipka  (STEADY SHOT)
Preklopka zuma

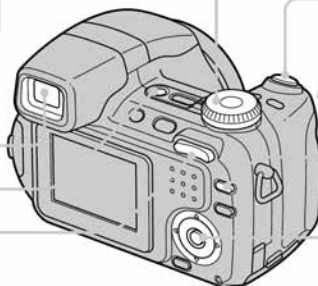

Kontrolni kotačić

Tipka  (uključenje/isključenje prikaza)

Kontrolne tipke

Uporaba kontrolnih tipaka



Uporaba bljeskalice za fotografije

Promjena svjetline slike (EV) (Podešavanje ekspozicije)



Snimanje izbliza (Macro)

Uporaba self-timera



(automatsko podešavanje)

2 Pritisnite okidač.

Snimanje fotografija:

Pritisnite dopola i zadržite za izoštravanje.



AE/AF lock indikator Trepće → svijetli/oglašava se zvučnim signalom

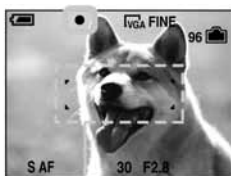

Okvir automatskog izoštravanja (AF)

Pritisnite dokraja Čuje se zvuk zatvarača.



Snimanje videozapisa:

Pritisnite okidač dokraja.



Za zaustavljanje snimanja ponovo pritisnite okidač dokraja.

Uporaba zuma



Pri laganom pritisku preklopke zumira se sporo, a jačim pritiskom se povećava brzina zuma.

- Kad zum prijede 12x, aparat prelazi na digitalni zum [Digital Zoom].
O postavkama opcije [Digital Zoom] i kvaliteti slike → str. 57.
- Tijekom snimanja videozapisa zumiranje će raditi sporo čak i ako pritisnete preklopku zuma dokraja.

Promjena svjetline slike (EV)

(Podešavanje ekspozicije)

Prije koraka **2** pritisnite kontrolnu tipku .

Podesite svjetlinu slike zakretanjem kontrolnog kotačića.

+ (svjetlije) / - (tamnije).



Prema -

Prema +

- Vrijednost je moguće podesiti u koracima od 1/3EV (od +2.0EV do -2.0EV).
- 0EV označava vrijednost koju aparat procijeni kao najprikladniju.
- Ekspozicija se vrati na 0EV kad promijenite položaj funkcijskog kotačića ili isključite aparat (samo ako je funkcijski kotačić podešen na .
- Za detalje o ekspoziciji → str. 14.
- Za detalje o kontrolnom kotačiću → str. 32.

Odabir načina rada bljeskalice za fotografiranje

Prije koraka **2**, više puta pritisnite kontrolnu tipku  dok ne odaberete željeni način rada bljeskalice.

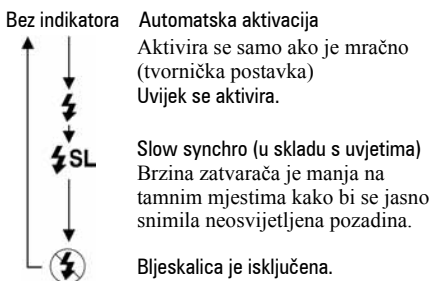



- Bljeskalica se automatski otvori i bljesne. Zatvorite je rukom nakon uporabe.
- Udaljenost snimanja (kad je opcija [ISO] podešena na [Auto])
W strana: oko 0,3 – 9 m

T strana: oko 0,9 – 6,8 m

- Bljeskalica se aktivira dvaput. Prvi bljesak služi podešavanju količine svjetla.

Snimanje krupnih kadrova (Macro)

Prije koraka **2** pritisnite kontrolnu tipku .

Za poništenje, ponovno pritisnite .

- Savjetujemo da podesite zum na W stranu.
- Područje izoštravanja se sužava i možda se neće izoštriti cijeli objekt.
- Brzina automatskog izoštravanja se smanjuje.

Najmanja udaljenost snimanja od leće objektivu

Kad je zum podešen na W stranu: oko 2 cm.

Kad je zum podešen na T stranu: oko 90 cm.

Funkcija Self-Timer

Prije koraka **2**, pritisnite kontrolnu tipku  više puta dok ne odaberete željeni način rada.

Bez indikatora Self-timer je isključen

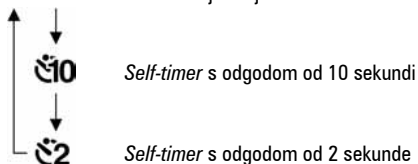

Pritisnite okidač. Žaruljica *self-timera* trepće uz zvučni signal odbrojavanja dok se slika ne snimi.

Za prekid pritisnite  dok indikator ne nestane.



Žaruljica *self-timera*

- Uporabom *self-timera* s odgovodom od 2 sekunde možete spriječiti zamućenje slike.

Ako je izoštravanje objekta tijekom fotografiranja otežano





- Najkraća udaljenost za snimanje iznosi 50 cm (W)/90 cm (T). Ako je objekt udaljen manje od toga, koristite Macro način snimanja (prethodna stranica).
- Ako aparat ne može automatski izoštriti objekt, AE/AF lock indikator počne polagano treptati i zvučni signal se ne čuje (osim za Continuous AF, → *str. 57*). Ponovo kadrirajte sliku i izošтрите.

Slučajevi u kojima je izoštravanje otežano:

- Objekt je taman i udaljen od aparata.
- Loš kontrast između objekta i pozadine.
- Objekt se nalazi iza stakla.
- Objekt se brzo kreće.
- Objekti sa sjajnom površinom ili od kojih se odbija svjetlo
- Svjetleći objekti
- Objekt osvijetljen straga

Funkcija sprečavanja zamućenja

Fotoaparat ima funkciju kojom se sprečavanje zamućenje slike pri snimanju.

Za isključenje ove funkcije, podesite funkcijski kotačić na neko od podešenja osim , zatim pritisnite tipku  (STEADY SHOT) (prikazana gore) za prikaz indikatora . Za uključenje funkcije, ponovno pritisnite tipku  (STEADY SHOT),

- Kad funkcijski kotačić pomaknete na , ne možete odabrati funkciju sprečavanja zamućenja.
- Možete promijeniti način sprečavanja zamućenja. → *str. 61*

Prepoznavanje indikatora na zaslonu

→ *Potražite informacije na str. 22.*

Snimanje kroz tražilo

Tipkom FINDER/LCD možete odabrati hoćete li snimati uporabom tražila ili LCD zaslona. Kad koristite tražilo, slika se ne pojavljuje na LCD zaslonu. Podesite sliku u tražilu dioptrijskim regulatorom tako da bude jasna, zatim snimajte.

Regulator tražila



Tipka FINDER/LCD

Snimanje u skladu s uvjetima (Scene Selection)

- 1 Odaberite željeni Scene Selection način (ISO, ☾, 🌙, 🌃, 🌴, 🏠, 🏔, 🏞).

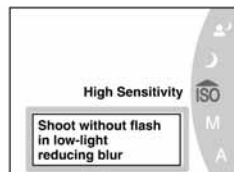
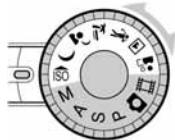

Funkcijski vodič

- Podrobnije informacije o načinima snimanja potražite na sljedećoj stranici.

- 2 Pritisnite okidač za snimanje.



O funkcijskom vodiču

Upute za rukovanje prikazane u funkcijskom vodiču automatski se isključuju nakon nekoliko sekundi.

Kad želite isključiti funkcijski vodič, pritisnite okidač dopola.

U izborniku  (Setup) možete podesiti da se funkcijski vodič ne prikazuje → *str. 58*.

Za isključenje funkcije Scene Selection

Funkcijskim kotačićem odaberite neku drugu funkciju, a ne Scene Selection.

Scene Selection načini snimanja

Odaberite jedan od sljedećih načina snimanja u skladu s uvjetima.



High Sensitivity

Za snimanje u tamnim uvjetima bez bljeskalice uz smanjeno zamućenje.



Twilight*

Za kvalitetno snimanje bez bljeskalice u tamnim uvjetima.



Twilight Portrait*

Za snimanje portreta u tamnim uvjetima uz uporabu bljeskalice.



Beach

Za jasno snimanje vodenog plavetnila.



High-Speed Shutter

Snimanje dijela pokreta objekata koji se miču.



Landscape

Izoštrava samo udaljene objekte pri snimanju krajolika.



Portrait

Snima objekte uz zamućenje podloge.

* Brzina okidača je manja, stoga savjetujemo uporabu stativa.

Za uporabu funkcija podešenih kontrolnim tipkama uz Scene Selection načine

Prije snimanja u koraku **2**, odaberite podešenja kontrolnim tipkama. Neke funkcije nisu dostupne, ovisno o odabranom Scene Selection načinu. Kad pritisnete tipku za odabir funkcija koje se ne mogu kombinirati sa Scene Selection načinima, začuje se zvučni signal.
→ str. 34.

6 Pregled/brisanje slika

1 Odaberite (reprodukcija).



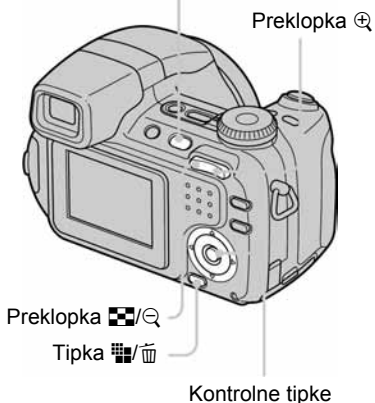

- Pritisnete li tipku  kad je aparat isključen, on se odmah uključi u reprodukcijski mod.



Povratak na snimanje

- Ponovno pritisnite  (reprodukcija).
- Pritisnite i zadržite okidač dopola.
- Promijenite položaj funkcijskog kotačića.

Brisanje slika

- 1 Prikazite sliku koju želite izbrisati i pritisnite  /  (brisanje).
- 2 Tipkom  odaberite [Delete] i zatim pritisnite .



2 Odaberite sliku tipkama / .

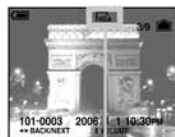
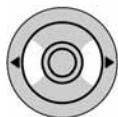

- Fotografija: prikazan je indikator veličine slike
Videozapis: prikazan je indikator 
- Sljedeću/prethodnu sliku možete jednostavno pogledati zakretanjem kontrolnog kotačića.





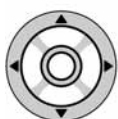

Videozapisi:

Za reprodukciju videozapisa pritisnite .



Skala reprodukcije



- Natrag/naprijed:  / 
(Povratak na standardnu reprodukciju: )
Ugađanje glasnoće:  / 
Zaustavljanje reprodukcije: 

- Videozapisi veličine [160] izgledaju manji.





Za odustajanje od brisanja

Odaberite [Exit] i zatim pritisnite .

Pregled uvećane slike (zum pri reprodukciji)

Dok je prikazana fotografija, pomaknite preklapku prema  za njezino uvećavanje.





Za smanjenje pomaknite preklapku prema .



Za povećavanje dijela slike: ///

Za povratak na normalnu veličinu slike: ●

Za pohranjivanje uvećanih slika: [Trimming] → *str.* 55

Indeksni prikaz slika





Pritisnite  (indeksni prikaz) i tipkama /// odaberite sliku.

Za povratak na prikaz jedne slike pritisnite ●. Za prikaz sljedeće (prethodne) grupe slika, pritisnite /.



Za brisanje slika u indeksnom prikazu

1 Kad je uključen indeksni prikaz, pritisnite / (brisanje) i tipkama / odaberite [Select] te zatim pritisnite ●.

2 Odaberite sliku koju želite obrisati tipkama /// i pritisnite ● za pridjeljivanje indikatora  (brisanje) odabranoj slici.





Zeleni okvir za odabir

Za poništenje odabira

Odaberite sliku koju ste već odredili za brisanje i pritisnite ● za brisanje indikatora  sa slike.

3 Pritisnite / (brisanje).

4 Pomoću  odaberite [OK] i zatim pritisnite ●.

• Za brisanje svih slika u direktoriju, u koraku 1 umjesto [Select] pomoću / odaberite [All In This Folder] i zatim pritisnite ●.

UPOZORENJE

Za sprečavanje požara ili električkog udara ne izlažite aparat utjecaju kiše ili vlage.

VAŽNE SIGURNOSNE NAPOMENE

Radi vlastite sigurnosti pročitajte ove upute u cijelosti prije rukovanja uređajem i sačuvajte ovaj priručnik za buduću uporabu. Pažljivo se pridržavajte svih upozorenja, mjera opreza i uputa na uređaju ili onih koje su opisane u ovom priručniku.

Uporaba

Izvori napajanja

Za ovaj uređaj smiju se koristiti samo izvori napajanja označeni na naljepnici s tehničkim podacima. Ukoliko niste sigurni koliki je napon lokalne mreže, obratite se tvrtki za opskrbu električnom energijom. Za uređaje koji koriste baterijsko napajanje ili druge izvore, pogledajte upute za uporabu.

Uzemljenje

Ovaj uređaj je potrebno spojiti na ispravno uzemljenu mrežnu utičnicu s pravilno izvedenim polaritetima.

Preopterećenje

Nemojte preopterećivati utičnice, produžne kabele ili razdjelnike jer možete izazvati požar ili električni udar.

Strani predmeti i tekućine

U otvore uređaja ne umećite strane predmete jer mogu izazvati kratki spoj te tako izazvati požar ili električni udar. Pripazite također da vam se po uređaju ne prolije tekućina.

Pribor

S uređajem ne koristite nikakav pribor kojeg nije preporučio proizvođač jer može uzrokovati kvar.

Čišćenje

Prije čišćenja odspojite uređaj izvlačenjem mrežnog kabela iz utičnice. Ne upotrebljavajte sredstva za čišćenje u tekućini ili aerosolu. Za čišćenje vanjskih površina uređaja koristite krpu lagano navlaženu vodom.

Postavljanje

Voda i vlaga

Nemojte koristiti ovaj uređaj u blizini vode, npr. pokraj kade, umivaonika, sudopera, perilice, bazena, u vlažnom podrumu, pored bazena, itd.

Zaštita mrežnog kabela

Mrežni kabel postavite tako da se po njemu ne gazi i pazite da ga ne priključite drugim predmetima. Osobito pazite na utikače i mjesto gdje kabel izlazi iz uređaja.

Dodatni pribor

Uređaj ne postavljajte ne nestabilan nosač, postolje, stativ ili stol jer bi mogao pasti i ozlijediti vas ili se oštetiti. Postavljajte ga samo na nosač, postolje, stativ ili stolić koji preporuča proizvođač.

Ventilacija

Otvori na kućištu osiguravaju prozračivanje i rashlađivanje uređaja. Kako bi se osigurao pouzdan rad uređaja, ti otvori se ne smiju prekrivati i zaklanjati.

- Ne prekrivajte otvore tkaninom ili drugim materijalima.
- Ne blokirajte otvore stavljanjem uređaja na krevet, kauč, tepih ili drugu sličnu površinu.
- Ne stavljajte uređaj na skućena mjesta, primjerice na policu s knjigama, zatvoreni ormarić i slična mjesta gdje je smanjena ventilacija.
- Ne stavljajte uređaj pored radijatora ili grijalica, ili na mjesta izložena izravnom sunčevom svjetlu.

Nevrijeme

Radi dodatne zaštite ovog uređaja u slučaju nevremena ili duljeg nekorisćenja, odspojite ga iz mrežne utičnice te s antenskog ili kablenskog sustava. Tako ćete izbjeći opasnost oštećenja u slučaju udara groma i prenapona.

Servisiranje

Kvarovi koji zahtijevaju servis

Odspojite uređaj iz mrežne utičnice i odnesite ga na popravak u ovlaštenu servis u sljedećim slučajevima:

- Ukoliko se ošteti mrežni kabel ili priključak.
- U slučaju da se po uređaju prolije tekućina ili u njega upadne neki strani predmet.
- Ukoliko je bio izložen kiši ili vodi.
- U slučaju da je uređaj pao ili se kućište oštetilo na neki drugi način.
- Ukoliko uređaj ne radi ispravno čak i kada se u cijelosti pridržavate uputa za uporabu. Podešavajte samo one kontrole koje su navedene u uputama za uporabu. Nepravilnim podešavanjem drugih kontrola možete uzrokovati oštećenja koja obično zahtijevaju opsežne popravke u servisu kako bi uređaj opet radio normalno.
- Kad se performanse uređaja osjetno pogoršaju
 - to je siguran pokazatelj da je potrebno servisiranje.

U slučaju kvara

Nemojte otvarati uređaj jer u njemu nema dijelova koje biste mogli sami popraviti, a mogli biste se izložiti visokom naponu ili drugim opasnostima. Sve popravke i održavanje prepustite ovlaštenom servisu.

Zamjenski dijelovi

Kad je potrebno zamijeniti oštećene dijelove uređaja, zahtijevajte od servisera uporabu zamjenskih dijelova koje propisuje proizvođač i koji imaju iste značajke kao izvorni dijelovi. Neodgovarajući dijelovi mogu uzrokovati požar, električni udar i druge opasnosti.

Sigurnosna provjera

Nakon popravka zamolite servisera da izvrši rutinsku provjeru sigurnosti uređaja (prema proizvođačevoj preporuci).

Prvo pročitajte

Napomene

RECIKLIRANJE NIKAL-METAL HIDRIDNIH BATERIJA

Nikal-metal hidridne baterije mogu se reciklirati. Odlaganjem dotrajalih akumulatorskih baterija u odgovarajuće spremnike i na reciklažna dvorišta pridonosite zaštiti okoliša.

Opres: Nemojte koristiti i dirati nikal-metal hidridne baterije koje su oštećene ili iz njih istječe elektrolit.

UPOZORENJE

Upozoravamo vas da bilo kakve promjene ili preinake koje nisu izričito odobrene u ovom priručniku mogu uzrokovati probleme pri uporabi aparata.

Ovaj proizvod je ispitan i potvrđena je usklađenost sa smjernicom EMC za uporabu spojnih kabela kraćih od 3 m.

Pažnja

Elektromagnetsko polje na određenim frekvencijama može utjecati na sliku i zvuk ovog digitalnog fotoaparata.

Napomena

Ako statički elektricitet ili elektromagnetizam prouzroči prekid prijenosa podataka, ponovo pokrenite aplikaciju ili odspojite i ponovo spojite komunikacijski kabel (USB i sl.).

Zbrinjavanje starih električnih i elektroničkih uređaja (primjenjuje se u Europskoj uniji i ostalim europskim zemljama s posebnim sistemima zbrinjavanja)



Ova oznaka na proizvodu ili na ambalaži označava da se ovaj proizvod ne smije zbrinjavati kao kućni otpad. On treba biti zbrinut na za tu namjenu predviđenom mjestu za reciklažu električne ili elektroničke opreme. Pravilnim zbrinjavanjem starog proizvoda čuvate okoliš i brinete za zdravlje svojih bližnjih. Nepravilnim odlaganjem proizvoda ugrožava se okoliš i zdravlje ljudi.

Reciklažom materijala pomažete u očuvanju prirodnih izvora. Za detaljne informacije o reciklaži ovog proizvoda, molimo kontaktirajte vašu lokalnu upravu, odlagalište otpada ili trgovinu gdje ste kupili proizvod.

Napomene o uporabi fotoaparata

Vrste "Memory Stick" kartice koje možete koristiti s aparatom (opcija)

Ovaj fotoaparat koristi "Memory Stick Duo" kao medij za snimanje. Postoje dvije vrste "Memory Stick" kartice.

"Memory Stick Duo": S ovim aparatom možete koristiti "Memory Stick Duo".



"Memory Stick": S ovim aparatom ne možete koristiti "Memory Stick".



S ovim aparatom nije moguće koristiti ostale kartice.

- Za detalje o "Memory Stick Duo" kartici pogledajte str. 108.

Prilikom korištenja "Memory Stick Duo" kartice s "Memory Stick" kompatibilnom opremom

"Memory Stick Duo" karticu možete koristiti uz Memory Stick Duo adapter (opcija).



Memory Stick Duo Adapter

Napomene o nikal-metal hidridnoj bateriji

- Napunite obje Ni-MH baterije (isporučene) prije prve uporabe fotoaparata. (→ *korak 1 uputa "Prvo pročitajte"*).
- Baterije možete puniti čak i kad nisu potpuno prazne. Također ih možete koristiti kad nisu potpuno napunjene.

- Ukoliko baterije ne namjeravate koristiti duže vrijeme, iskoristite preostali kapacitet i izvadite ih iz aparata te ih pohranite na hladno, suho mjesto. Na taj ćete način osigurati njihove funkcije (str. 110).
- Za detaljnije informacije o baterijama koje smijete koristiti pogledajte str. 110.

O Carl Zeiss objektivu

Vaš fotoaparat ima objektiv Carl Zeiss koji kvalitetno reproducira sliku uz odličan kontrast.

Objektiv ovoga fotoaparata uz strogu kontrolu kvalitete proizvela je tvrtka Carl Zeiss prema standardu kvalitete tvrtke Carl Zeiss iz Njemačke.

Izjava

- Sony ne preuzima odgovornost i nije dužan kompenzirati gubitak nesnimljenog materijala zbog nemogućnosti snimanja ili reprodukcije uslijed kvara fotoaparata ili medija za snimanje, ili zbog nekog drugog razloga.

Sigurnosna kopija unutarnje memorije i "Memory Stick Duo" kartice

- Nemojte isključivati aparat ili vaditi baterije ili "Memory Stick Duo" karticu kad svijetli žaruljica pristupa, jer time možete oštetiti podatke s unutarnje memorije ili "Memory Stick Duo" kartice. Uvijek zaštitite podatke izradom sigurnosnih kopija. Za detalje o sigurnosnim kopijama pogledajte str. 30.

Napomene o snimanju/reprodukciji

- Fotoaparat nije otporan na prašinu, vodu i prskanje. Pročitajte mjere opreza (str. 112) prije uporabe aparata.
- Prije snimanja važnih događaja izvedite probno snimanje kako bi se uvjerali da aparat radi dobro.
- Pazite da se fotoaparat ne smoči. Ukoliko voda dospije u aparat, može uzrokovati kvarove koji se u pojedinim slučajevima možda neće moći popraviti.
- Aparat ne usmjeravajte prema suncu ili drugim izvorima svjetlosti. To može uzrokovati nepopravljivo oštećenje aparata.
- Aparat ne koristite u blizini uređaja s jakim radiovalovima ili zračenjima, jer u tom slučaju uređaj neće dobro snimati ili reproducirati.

- Uporaba aparata na pješčanim i prašnjavim lokacijama može uzrokovati kvarove.
- Ukoliko dođe do kondenzacije vlage, pričekajte da nestane prije uporabe aparata (str. 112).
- Nemojte tresti ili udarati aparat. Osim kvarova i nemogućnosti snimanja fotografija može se dogoditi da više ne možete upotrebljavati medij za snimanje ili da se slikovni podaci oštete, izgube ili izbrišu.
- Prije uporabe očistite površinu bljeskalice. Toplina pri radu bljeskalice može uzrokovati prljanje površine bljeskalice ili lijepljenje prašine po površini što će rezultirati nedovoljnim svjetlom.

Napomene o LCD zaslonu, LCD tražilu i objektivu

- LCD zaslon i LCD tražilo su proizvedeni visoko preciznom tehnologijom tako da preko 99,99% piksela radi ispravno. Ipak, mogu se na njima trajno pojaviti sitne crne i/ili svijetle točkice u boji (bijele, crvene, plave ili zelene). To je normalno u procesu proizvodnje i ni na koji način ne utječe na snimljeni materijal.



Crne, bijele, crvene,
plave, zelene, točke

- Ako LCD zaslon ili objektiv duže vrijeme izlažete izravnoj sunčevoj svjetlosti, možete uzrokovati kvar. Budite pažljivi kod ostavljanja aparata u blizini prozora ili na otvorenom.
- Nemojte jako pritiskati LCD zaslon jer to može prouzročiti neravnine na njegovoj površini i kvarove.
- Pri niskim temperaturama na zaslonu se mogu pojaviti zaostale slike, no to je uobičajeno u takvim uvjetima.
- Ovaj fotoaparat ima zum objektiv. Pazite da ga ne udarate i da ne pritišćete.

0 kompatibilnosti podataka

- Ovaj fotoaparat je usklađen s pravilima dizajna ("Design rule for Camera File system universal standard") univerzalnog standarda koje je utemeljilo udruženje JEITA (Japan Electric and Information Technology Industries).

- Reprodukcijska slika snimljenih ovim fotoaparatom na drugoj opremi i reprodukcija slika snimljenih ili editiranih na drugoj opremi na ovom fotoaparatu nije zajamčena.

0 autorskim pravima

TV programi, filmovi, videoprpce i drugi materijali mogu biti zaštićeni autorskim pravima. Neovlašteno snimanje takvih materijala može biti u suprotnosti zakonima o autorskim pravima.

Slike iz priručnika

Slike prikazane u ovim uputama su navedene kao primjeri, a ne stvarne fotografije snimljene ovim aparatom.

Za optimalnu uporabu digitalnog fotoaparata

Pripremite fotoaparata i snimajte na jednostavan način

"Prvo pročitajte"

- 1 Pripremite bateriju
- 2 Uključite fotoaparata/podesite sat
- 3 Uložite "Memory Stick Duo" (opcija)
- 4 Odaberite veličinu slike
- 5 Jednostavno snimite sliku (automatsko podešavanje)
Snimanje u skladu s uvjetima (Scene Selection)
- 6 Pregledajte/obrišite slike

Upoznajte svoj novi fotoaparata



- Snimajte uz uporabu omiljenih postavki (programirano automatsko snimanje/snimanje s ručno podešenom ekspozicijom) → str. 33
- Uživajte u raznim mogućnostima snimanja/reprodukcije pomoću izbornika → str. 43
- Promijenite tvorničke postavke → str. 56

Priključite fotoaparata na računalo ili pisač



- Kopirajte slike na računalo i mijenjate ih po želji → str. 69
- Otisnite fotografije na pisaču koji je izravno spojen na fotoaparata (samo pisači koji podržavaju PictBridge) → str. 86

Sadržaj

Prvo pročitajte.....	5
Napomene o uporabi fotoaparata	7











Iskoristite mogućnosti fotoaparata







Osnovne tehnike za postizanje kvalitetnijih slika	13
Izoštavanje — Uspješno izoštavanje objekta.....	13
Ekspozicija — Podešavanje intenziteta svjetla	14
Boja — O efektima svjetla	16
Kvaliteta — O kvaliteti i veličini slike	16
Dijelovi fotoaparata	18
Indikatori na zaslonu	22
Promjena prikaza na zaslonu	27
Broj fotografija i vrijeme snimanja videozapisa	28
U slučaju da nemate "Memory Stick Duo" (snimanje pomoću ugrađene memorije).....	29
Trajanje baterija i broj slika koje možete snimiti/pregledati	31
Uporaba kontrolnog kotačića.....	32
Uporaba funkcijskog kotačića.....	33
Snimanje uz ručno podešavanje	35
Snimanje niza fotografija	41

Uporaba izbornika

<i>Uporaba opcija izbornika</i>	43
<i>Opcije izbornika</i>	44
Izbornik snimanja	45
COLOR (Color Mode)	
☐ Metering Mode	
WB (White Bal)	
ISO (osjetljivost)	
◀•P.Quality (kvaliteta slike)	
BRK (Bracket Step)	
📅 (Interval)	
⚡± Flash Level (razina bljeskalice)	
● Contrast (kontrast)	
📏 Sharpness (oštrina)	
🔧 Setup (podešavanje)	

Izbornik reprodukcije	49
 Folder (direktorij)	
 Protect (zaštita)	
DPOF (oznaka za tiskanje)	
 Print (tiskanje)	
 Slide (prezentacija)	
 Resize (promjena veličine)	
 Rotate (okretanje)	
 Divide (rezanje)	
 Setup (podešavanje)	
Trimming (snimanje uvećane slike)	

Uporaba izbornika Setup

<i>Uporaba opcija izbornika Setup</i>	56
 Camera 1	57
AF Mode (automatsko izoštravanje)	
Digital Zoom (digitalni zum)	
Function Guide (funkcijski vodič)	
Red Eye Reduction (smanjenje efekta crvenih očiju)	
AF Illuminator (svjetlo automatskog izoštravanja)	
Auto Review (automatski pregled)	
 Camera 2	60
Expanded Focus (prošireno izoštravanje)	
Flash Synch. (sinkronizacija bljeskalice)	
STEADY SHOT	
Conversion Lens (konverzijska leća)	
 Internal Memory	62
Format (formatiranje)	
 Memory Stick	63
Format (formatiranje)	
Create REC. Folder (izrada direktorija za snimanje)	
Change REC. Folder (promjena direktorija za snimanje)	
Copy (kopiranje)	
 Setup 1	65
EVF Backlight (osvjetljenje tražila)	
Beep (zvučni signal)	
 Language (jezik)	
Initialize (vraćanje tvorničkih postavki)	
 Setup 2	67
File Number (broj datoteke)	
USB Connect (USB priključak)	
Video Out (video izlaz)	
Clock Set (podešavanje sata)	

Uporaba računala

Mogućnosti sustava Windows	69
Instalacija softvera (isporučen).....	71
Kopiranje snimaka na računalo	72
Pregled slikovnih datoteka pohranjenih na računalo u fotoaparatu (pomoću "Memory Stick Duo" kartice).....	78
Uporaba softvera "Cyber-shot Viewer" (isporučen)	79
Za korisnike Macintosh računala	83

Ispis fotografija

Kako otisnuti fotografije	85
Izravan ispis slika na pisaču koji podržava funkciju PictBridge.....	86
Ispis slika u fotolaboratoriju	89

Spajanje fotoaparata na TV prijemnik

Pregled slika na TV zaslonu	91
-----------------------------------	----

U slučaju problema

Problemi pri rukovanju	93
Indikatori i poruke upozorenja	105

Ostale informacije

O "Memory Stick" kartici	108
O punjaču baterija i o baterijama.....	110
Mjere opreza.....	112
Tehnički podaci.....	114



Iskoristite mogućnosti fotoaparata

Osnovne tehnike za postizanje kvalitetnijih slika

Izoštavanje

Ekspozicija

Boja

Kvaliteta



U ovom poglavlju su opisane osnove uporabe fotoaparata kako biste u potpunosti mogli uživati u njemu. Objasnit ćemo vam kako koristiti razne značajke poput funkcijskog kotačića (str. 33), kontrolnog kotačića (str. 32), izbornika (str. 43), itd.

Izoštavanje Uspješno izoštavanje objekta

Kad pritisnete okidač dopola, aparat automatski izoštrava objekt (AF). Nemojte zaboraviti da tipku treba pritisnuti samo dopola.

Odmah pritisnite okidač dokraja.



Pritisnite okidač dopola.

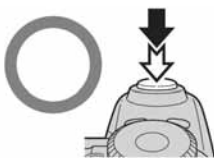

Indikator AE/AF blokade trepće → svijetli/oglašava se zvukom



Zatim pritisnite okidač dokraja.

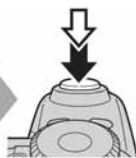

Za snimanje fotografije koju je teško izoštriti → "Odabir načina izoštravanja" (str. 38)

Ako je slika nejasna čak i nakon izoštravanja, možda je u pitanju tresenje aparata.

→ Pogledajte "Savjeti za sprečavanje nejasnih slika" (u nastavku).

Savjeti za sprečavanje nejasnih slika

Čvrsto držite aparat s obje ruke. Aparat možete također umiriti prislanjajući se uz obližnje drvo ili zgradu. Pri snimanju može pomoći primjena *self-timera* s 2-sekunde odgode ili uporaba stativa. Za snimanje u uvjetima slabog svjetla također preporučujemo uporabu bljeskalice.



Ekspozicija **Podešavanje intenziteta svjetla**

Možete snimiti razne slike podešavanjem ekspozicije i ISO osjetljivosti. Ekspozicija je količina svjetlosti koja prodire u aparat kad otpustite okidač.

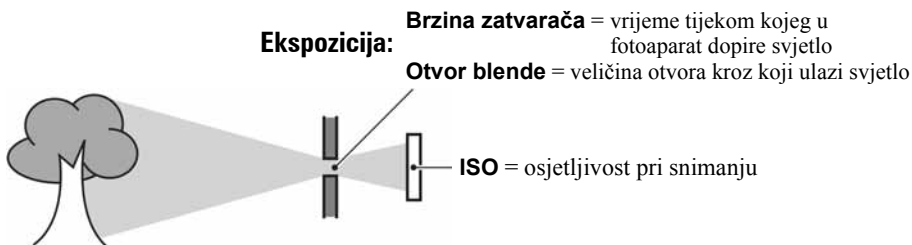

Preekspoziranost

= previše svjetla
bijela slika



Ispravna vrijednost ekspozicije



Podekspoziranost

= premalo svjetla
tamna slika

Ekspozicija se automatski podešava na odgovarajuću vrijednost u funkciji automatskog podešavanja. No, možete je podesiti i ručno pomoću niže navedenih funkcija.

Ručno podešavanje ekspozicije:

Omogućuje ručno podešavanje brzine zatvarača i otvora blende → str. 37

Svjetlina slike (EV):

Omogućuje podešavanje ekspozicije koju je procijenio aparat.

→ *korak 5 u "Prvo pročitate"*, str. 37

Mjerenje svjetla:

Omogućuje promjenu dijela objekta koji će vam poslužiti za mjerenje svjetla pri određivanju ekspozicije → str. 45

Savjeti za podešavanje ekspozicije (EV)

Pri snimanju prizora u kojem prevladava bijela boja, primjerice za objekt osvijetljen straga ili prizor na snijegu.

Aparat procjenjuje da je objekt svijetao pa smanjuje ekspoziciju.



Podesite u smjeru +.



Pri snimanju tamnog prizora.

Aparat procjenjuje da je objekt taman pa povećava ekspoziciju.



Podesite u smjeru -.



Ekspoziciju možete podesiti prema grafikonu histograma. Pazite da ne preekspozionirate ili podekspozionirate objekt (tako da je slika presvijetla ili pretamna) → *korak 5 u "Prvo pročitajte"*, str. 38

Podešavanje ISO osjetljivosti

ISO je mjerna jedinica (osjetljivost) za svjetlost kojoj će biti izložen element za snimanje slike (primjerice, fotografski film). Slike se mogu razlikovati, ovisno o ISO osjetljivosti, čak i kod iste ekspozicije.

Podešavanje ISO osjetljivosti → str. 47



Velika ISO osjetljivost

Slika će biti svijetla čak i ako je snimate u uvjetima slabe svjetlosti, no vjerojatno će biti neujednačena.



Mala ISO osjetljivost

Slika će biti ujednačena.





Međutim, kad je ekspozicija nedovoljna, slika može ispasti tamnija.

Boja

O efektima svjetla

Uvjeti svjetla utječu na boju objekta.

Primjer: Boja slike ovisno o izvorima svjetlosti

Vrijeme/svjetlost	Danje svjetlo	Oblačno	Fluorescentno svjetlo	Električna žarulja
				
Karakteristike svjetla	Bijelo (standardno)	Plavkasto	S primjesama plave	Crvenkasto

Tonovi boja se automatski podešavaju u načinu automatskog podešavanja. No, tonove boje možete podesiti i ručno pomoću [White Bal] (str. 46).

Kvaliteta

O kvaliteti i veličini slike

Digitalna slika je sastavljena od malih točaka koje se nazivaju pikseli. Što je više piksela u slici, to je ona veća, zauzima više memorije, a slika je detaljno prikazana. Veličina slike se prikazuje brojem piksela. Iako razlike nisu uočljive na zaslonu fotoaparata, detalji i vrijeme obrade podataka se razlikuju na tiskanoj slici i slici prikazanoj na zaslonu računala.

Opis piksela i veličine slike

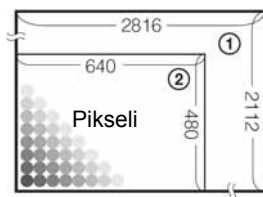

- ① Veličina slike: 6M
 $2816 \text{ piksela} \times 2112 \text{ piksela} = 5\,947\,392 \text{ piksela}$
- ② Veličina slike: VGA (E-Mail)
 $640 \text{ piksela} \times 480 \text{ piksela} = 307\,200 \text{ piksela}$

Odabir veličine slike (→ korak 4 u "Prvo pročitate")



Veliki broj piksela
(kvalitetna slika i veći zapis)

Mali broj piksela
(slabija kvaliteta i manji zapis)

Primjer: Tiskanje do veličine A4

Primjer: za slanje slike u privitku e-maila.

Tvorničko podešenje je označeno sa ✓.

	Veličina slike		Za
✓	6M (2816×2112)	Veći ↑ ↓ Manji	Za ispis do formata A4.
	3:2 ¹⁾ (2816×1872)		Za sliku formata 3:2.
	3M (2048×1536)		Za ispis do veličine 13×18 cm.
	2M (1632×1224)		Za ispis do veličine 10×15 cm.
	VGA (640×480)		Za dodavanje slika e-mailovima.
	16:9 ²⁾ (1920×1080)		Za prikaz na TV prijemu sa 16:9 zaslonom koji podržava HDTV signal. ³⁾

¹⁾ Slike su snimljene u istom formatu fotografskog papira za tiskanje tj. 3:2 ili razglednica itd.

²⁾ Oba ruba slike se mogu odrezati tijekom tiskanja (str. 102).

³⁾ Možete gledati slike u višoj kvaliteti ako TV ima utor za Memory Stick ili je spojen putem USB-a.

	Veličina slike videozapisa	Broj slika u sekundi	Za
	640(Fine) (640×480)	oko 30	Prikaz na TV ekranu (visoka kvaliteta).
✓	640(Standard) (640×480)	oko 17	Prikaz na TV ekranu (standardno).
	160 (160×112)	oko 8	Za dodavanje slika e-mailovima.

• Što je slika veća, veća je i kvaliteta.

• Što je veći broj slika u sekundi, reproducirana slika je bolja.

Odabir kvalitete slike (opsega kompresije) u kombinaciji (str. 47)

Opseg kompresije možete odabrati kad pohranite digitalne slike. Ako odaberete veliki opseg kompresije, neće biti prikazani detalji slike, ali će zapis biti manji.

Dijelovi fotoaparata

Za detalje o rukovanju pogledajte stranice navedene u zagradama.

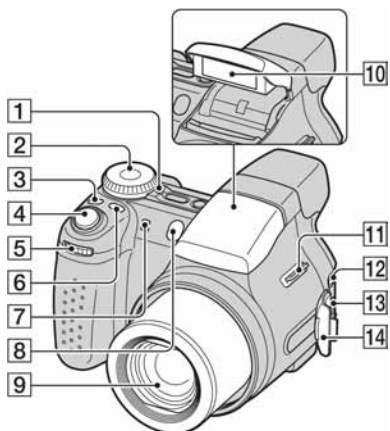

- 1 Indikator POWER (→ korak 2 u "Prvo pročitajte")
- 2 Funkcijski kotačić (33)
- 3 Tipka /BRK (41)
- 4 Okidač (→ korak 5 u "Prvo pročitajte")
- 5 Kontrolni kotačić (32)
- 6 Tipka FOCUS (38)
- 7 Mikrofon
- 8 Žarulja *self-timera* (→ korak 5 u "Prvo pročitajte")/svjetlo automatskog izoštravanja (59)
- 9 Objektiv
- 10 Bljeskalica (→ korak 5 u "Prvo pročitajte")
- 11 Hvataljka vrpce za nošenje na ramenu (20)
- 12 Priključak A/V OUT (91)
- 13 (USB) priključak (73)
- 14 Pokrov priključka

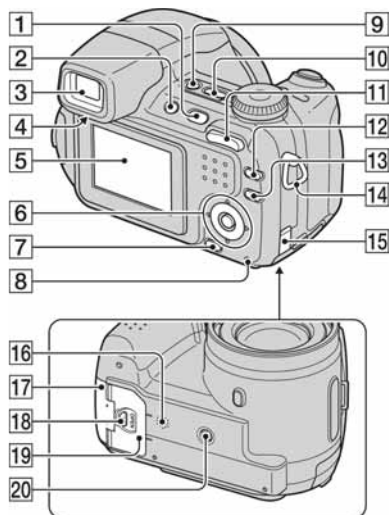

- 1 Tipka (reprodukcija) (→ korak 6 u "Prvo pročitajte")
- 2 Tipka FINDER/LCD (→ korak 5 u "Prvo pročitajte")
- 3 Tražilo (→ korak 5 u "Prvo pročitajte")
- 4 Regulator tražila (→ korak 5 u "Prvo pročitajte")
- 5 LCD zaslon (27)
- 6 Kontrolne tipke
Izbornik uključen: /▼/◀/▶/●
(→ korak 2 u "Prvo pročitajte")
Izbornik isključen: /🔒/📷/📷
(→ korak 5 u "Prvo pročitajte")
- 7 Tipka /🗑️ (veličina slike/brisanje)
(→ korak 4 i 6 u "Prvo pročitajte")
- 8 Indikator pristupa (→ korak 4 u "Prvo pročitajte")
- 9 Tipka (STEADY SHOT) (→ korak 5 u "Prvo pročitajte")
- 10 Tipka POWER (→ korak 2 u "Prvo pročitajte")

11 Za snimanje: preklopka zuma (W/T)
(→ korak 5 u "Prvo pročitajte")

Za gledanje: preklopka \ominus/\oplus (zum pri reprodukciji) $\blacksquare/\blacksquare$ (indeks) (→ korak 6 u "Prvo pročitajte")

12 Tipka \square (za uključenje/isključenje prikaza) (27)

13 Tipka MENU (43)

14 Hvataljka vrpce za nošenje na ramenu (20)

15 Pokrov priključka mrežnog adaptera
Kad koristite mrežni adapter AC-LS5K (opcija)
Za detalje pogledajte upute isporučene s mrežnim adapterom.

19 Pokrov baterijskog pretinca (na donjoj strani) (→ korak 1 u "Prvo pročitajte")

20 Navoj za stativ (na donjoj strani)

- Vijak stativa mora biti kraći od 5,5 mm. U suprotnom ne možete sigurno pričvrstiti stativ, a vijak može oštetiti fotoaparata.

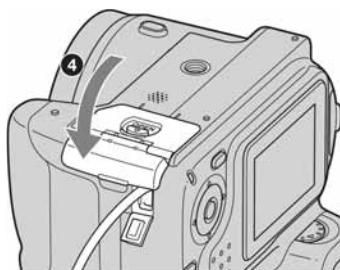
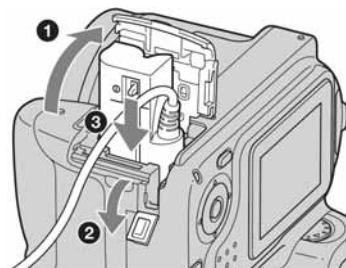

- Nemojte priključiti kabel kad zatvorite pokrov.

16 Zvučnik (na donjoj strani)

17 Pokrov "Memory Stick Duo" pretinca (na donjoj strani) (→ korak 3 u "Prvo pročitajte")

18 Tipka OPEN (na donjoj strani) (→ korak 1 u "Prvo pročitajte")

Učvršćivanje vrpce za nošenje i pokrova objektiva

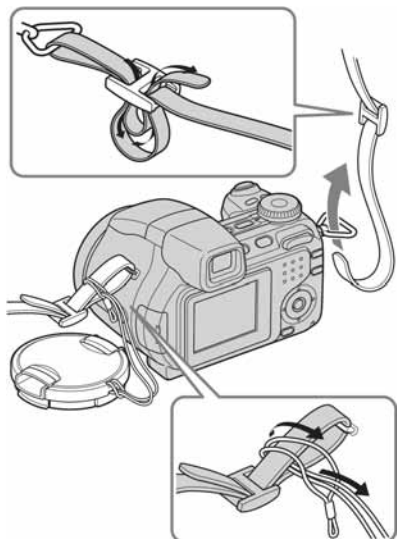

Učvršćivanje sjenila objektiva

Pri snimanju u uvjetima jače rasvjete, primjerice na otvorenom, preporučujemo da na objektiv pričvrstite sjenilo koje sprečava smanjivanje kvalitete slike zbog prevelike količine svjetla.

① Učvrstite prstenasti adapter.



② Prislonite sjenilo objektiva kao na sljedećoj slici i zakrenite ga udesno dok čujno ne sjedne na mjesto.



- Pokrov objektiva može se koristiti i dok je učvršćeno sjenilo objektiva.
- Kad koristite sjenilo objektiva, obratite pozornost na sljedeće:
 - Može se blokirati svjetlo automatskog izoštravanja.
 - Može se blokirati svjetlo bljeskalice što uzrokuje pojavu sjene kad koristite ugrađenu bljeskalicu.

Spremanje sjenila objektivna

Sjenilo objektivna se može učvrstiti obrnuto i na taj način pohraniti na fotoaparatu dok nije u uporabi.

Namjestite sjenilo objektivna kao što je prikazano na sljedećoj slici i zakrenite ga udesno dok čujno ne sjedne na mjesto.



Učvršćivanje konverzijske leće (opcija)

Ako želite snimati širokokutne slike ili zumirati udaljene objekte, upotrijebite konverzijsku leću.

- ① Učvrstite prstenasti adapter.
 - ② Učvrstite konverzijsku leću.
- Detalje potražite u uputama priloženim uz konverzijsku leću.

Indikatori na zaslonu

Za detalje o svakom postupku pogledajte stranice navedene u zagradama.

Kod snimanja fotografija

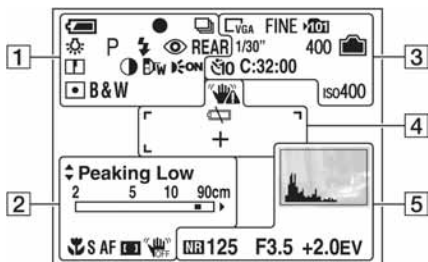

Kod snimanja videozapisa

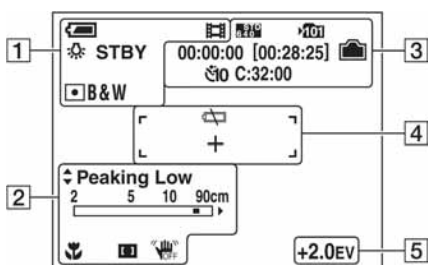







1



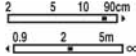



Indikator	Značenje
	Preostalo trajanje baterija (→ korak 1 u "Prvo pročitajte")
	AE/AF lock (→ korak 5 u "Prvo pročitajte")
	Način snimanja (33, 41)
	Ravnoteža bijele boje (46)
STBY REC	Pripravno stanje/snimanje videozapisa (→ korak 5 u "Prvo pročitajte")
	Funkcijski kotačić (Scene Selection) (→ korak 5 u "Prvo pročitajte")

Indikator	Značenje
P S A M	Funkcijski kotačić (33)
	Mod fotografiranja (→ korak 5 u "Prvo pročitajte")
	Način rada bljeskalice (→ korak 5 u "Prvo pročitajte")
	Punjenje bljeskalice
	Uvećanje zuma (→ 57, korak 5 u "Prvo pročitajte")
	Funkcija smanjenja efekta crvenih očiju (58)
REAR	Sinkronizacija bljeskalice (60)
	Oština (48)
	Kontrast (48)
	Konverzijska leća (61)
	AF osvjtljenje (59)
	Način mjerenja svjetla (45)
VIVID NATURAL SEPIA B&W	Podešenje boje (45)

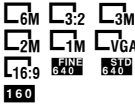



2

Indikator	Značenje
 Peaking High  Peaking Low  Peaking Off	Naglašavanje rubova objekta pri izoštravanju – Peaking (40)
	Skala ručnog izoštravanja (40)
 Set	Flexible Spot AF izoštravanje (39) Ručno izoštravanje (40)
	Makro snimanje (→ korak 5 u "Prvo pročitajte")
	Ručno izoštravanje (40)
S AF M AF C AF	AF način rada (57)
	AF tražilo (38)
	STEADY SHOT OFF (→ korak 5 u "Prvo pročitajte")







3

Indikator	Značenje
	Veličina slike (→ korak 4 u "Prvo pročitajte") <ul style="list-style-type: none"> •  je prikazano samo dok je aktivirana funkcija Multi Burst.
FINE STD	Kvaliteta slike (47)
	Direktorij za snimanje (63) <ul style="list-style-type: none"> • Ne pojavljuje se kod uporabe unutarnje memorije.
	Preostali kapacitet unutarnje memorije (29)
	Preostali kapacitet "Memory Stick" kartice (28)
00:00:00 [00:28:05]	Vrijeme snimanja [najdulje vrijeme snimanja] (28, 29)
1/30"	Interval funkcije Multi Burst (48)
400	Preostali broj slika za snimanje (28, 29)
	Self-timer (→ korak 5 u "Prvo pročitajte")
C:32:00	Dijagnostički prikaz (105)
iso400	ISO broj (47)

4

Indikator	Značenje
	Upozorenje na vibracije (13) <ul style="list-style-type: none"> • Upozorava da zbog vibracija nećete snimiti jasnu sliku zbog nedovoljne osvjetljenosti. Čak i kad se ovaj indikator pojavi, možete nastaviti sa snimanjem. No, preporučujemo uključenje funkcije sprečavanja nejasnih slika te primjenu bljeskalice radi bolje osvjetljenosti i uporabu stativa ili drugih načina stabiliziranja aparata.
	Slabe baterije (31, 105)
	Nitni križ za mjerenje ekspozicije (45)
	Okvir AF tražila (38)

5

Indikator	Značenje
	Histogram (27, 38)
	NR slow shutter (36) <ul style="list-style-type: none"> • Pri uporabi nekih brzina zatvarača*, automatski se aktivira funkcija NR slow shutter kako bi se smanjile smetnje slike. * Kad je [ISO] podešen na [Auto], [80] – [200]: brzina zatvarača iznosi 1/6 sekunde ili manje. Kad je [ISO] podešen na [400] – [1000] ili je funkcijski kotačić podešen na  (High Sensitivity): brzina zatvarača iznosi 1/25 sekunde ili manje.
125	Brzina zatvarača (36)
F3.5	Otvor blende (36)
+2.0EV	Ekspozicija (37, → <i>korak 5 u "Prvo pročitajte"</i>)
 MOVE	Flexible Spot AF izoštravanje (39)
 MOVE  OK	Ručno izoštravanje (40)
 (nije prikazan na zaslonu na prethodnoj stranici)	Izbornik (43)

Kod reprodukcije fotografija

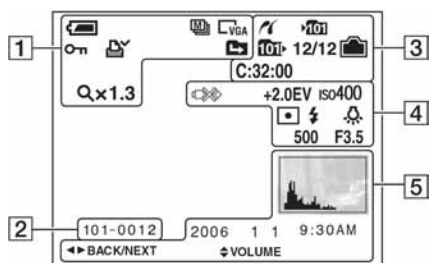

Kod reprodukcije videozapisa

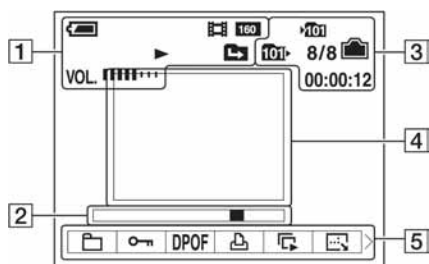





1

Indikator	Značenje
	Preostalo trajanje baterija (→ korak 1 u "Prvo pročitajte")
	Način snimanja (33, 41)
	Veličina slike (→ korak 4 u "Prvo pročitajte")
	Reprodukcijski mod (→ korak 6 u "Prvo pročitajte")
	Zaštita snimke (50)
	Oznaka za tiskanje (DPOF) (89)
	Promjena direktorija (49) <ul style="list-style-type: none"> • Ne pojavljuju se kod uporabe unutarnje memorije.
Qx1.3	Stupanj zuma pri reprodukciji (→ korak 6 u "Prvo pročitajte")
Step 12/16	Reprodukcija slika po sliku (42)
	Reprodukcija (→ korak 6 u "Prvo pročitajte")
VOL. ■■■■■■■■■	Glasnoća (→ korak 6 u "Prvo pročitajte")





2

Indikator	Značenje
101-0012	Broj direktorija-datoteke (49)
	Skala reprodukcije (→ korak 6 u "Prvo pročitajte")

3

Indikator	Značenje
	PictBridge veza (87)
	Direktorij za snimanje (63) <ul style="list-style-type: none"> • Ne pojavljuje se kod upotrebe unutarnje memorije.
	Direktorij za reprodukciju (49) <ul style="list-style-type: none"> • Ne pojavljuje se kod upotrebe unutarnje memorije.
	Preostali kapacitet unutarnje memorije (29)
	Preostali kapacitet "Memory Sticka" (28)
8/8 12/12	Broj snimke/broj snimaka u odabranom direktoriju
C:32:00	Dijagnostički indikator (105)
00:00:12	Brojač (→ korak 6 u "Prvo pročitajte")

4

Indikator	Značenje
	PictBridge veza (88) <ul style="list-style-type: none"> • Ne odspajajte USB kabel dok je prikazana ova ikona.
+2.0EV	Ekspozicija (37, → korak 5 u "Prvo pročitajte")
iso400	ISO broj (47)
	Način mjerenja (45)
	Bljeskalica
	Ravnoteža bijele boje (46)
500	Brzina zatvarača (36)
F3.5	Otvor blende (36)
	Slika za reprodukciju (→ korak 6 u "Prvo pročitajte")

5

Indikator	Značenje
	Indikator histograma (27, 38) <ul style="list-style-type: none"> • Oznaka  se pojavljuje kad isključite prikaz histograma.
2006 1 1 9:30 AM	Datum snimanja/vrijeme reprodukcije slike
	Izbornik (43)
● PAUSE ● PLAY	Reprodukcija Multi Burst slika u seriji (41)
◀ BACK/ NEXT	Odabir slika
◆ VOLUME	Podešavanje glasnoće

Promjena prikaza na zaslonu

Svaki put kad pritisnete tipku  (uključenje/isključenje prikaza), prikaz se mijenja na sljedeći način:



Tipka  (uključenje/isključenje prikaza)

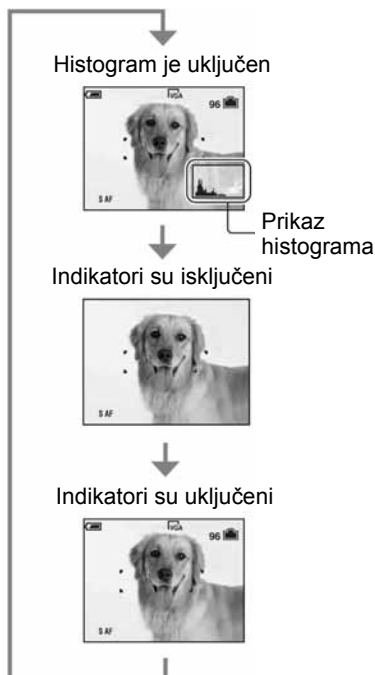

- Dužim pritiskom tipke  (uključenje/isključenje prikaza) možete osvijetli tražilo (str. 65).
- Kad uključite histogram, tijekom reprodukcije se prikazuju podaci o slici.
- Histogram se ne pojavljuje kod snimanja u sljedećim situacijama:
 - Pri snimanju
 - dok je prikazan izbornik,
 - pri snimanju videozapisa.
 - Pri reprodukciji
 - dok je prikazan izbornik,
 - u indeksnom prikazu,
 - pri uporabi zuma kod reprodukcije,
 - kod rotiranja fotografija.
 - tijekom reprodukcije videozapisa
- Može doći do velike razlike u histogramu prikazanom tijekom snimanja ili reprodukcije kod:
 - aktiviranja bljeskalice,
 - male ili velike brzine zatvarača.
- Histogram se možda neće prikazati kod slika snimljenih drugim fotoaparatom.

Broj fotografija i vrijeme snimanja videozapisa

Tablice prikazuju približan broj fotografija i vrijeme snimanja videozapisa koji stanu na "Memory Stick Duo" formatiran u ovom fotoaparatu. Vrijednosti se mogu razlikovati ovisno o uvjetima snimanja. Za detalje o veličini i kvaliteti slike, → *korak 4 u "Prvo pročitate"*, pogledajte str. 16.

Broj fotografija (kvaliteta slike je [Fine] u gornjem redu i [Standard] u donjem.)

(Jedinice: Slike)

Kapacitet Veličina slike	32MB	64MB	128MB	256MB	512MB	1GB	2GB
6M	10	21	42	77	157	322	660
	19	39	79	142	290	592	1215
3:2	10	21	42	77	157	322	660
	19	39	79	142	290	592	1215
3M	20	41	82	148	302	617	1266
	37	74	149	264	537	1097	2250
2M	33	66	133	238	484	988	2025
	61	123	246	446	907	1852	3798
VGA	196	394	790	1428	2904	5928	12154
	491	985	1975	3571	7261	14821	30385
16:9	33	66	133	238	484	988	2025
	61	123	246	446	907	1852	3798

- Broj slika se odnosi na snimanje uz odabran normalan mod.
- Ako je broj preostalih slika veći od 9999, na LCD zaslonu se prikazuje ">9999".
- Veličinu slike možete promijeniti kasnije ([Resize], str. 52).

Vrijeme snimanja za videozapise

(Jedinice: sati: minute: sekunde)

Kapacitet Veličina slike	32MB	64MB	128MB	256MB	512MB	1GB	2GB
640(Fine)	–	–	–	0:02:57	0:06:02	0:12:20	0:25:18
640(Standard)	0:01:27	0:02:56	0:05:54	0:10:42	0:21:47	0:44:27	1:31:09
160	0:22:42	0:45:39	1:31:33	2:51:21	5:47:05	11:44:22	24:18:25

- Videozapise veličine [640(Fine)] možete snimiti samo na "Memory Stick PRO Duo".
- Kad u ovom aparatu reproducirate fotografije snimljene ranijim modelima Sonyjevih fotoaparata, prikaz na zaslonu se može razlikovati od stvarne veličine slike.

U slučaju da nemate "Memory Stick Duo" (snimanje pomoću ugrađene memorije)

Aparat ima 30 MB unutarnje memorije koju ne možete izvaditi. Čak i ako u aparat ne uložite "Memory Stick Duo", možete snimati slike u memoriju.

- Videozapise veličine [640(Fine)] ne možete snimati u unutarnju memoriju.

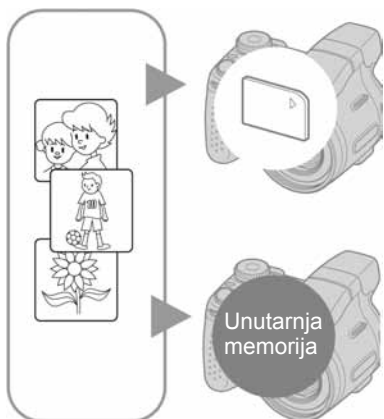

Kad uložite "Memory Stick Duo" (opcija)

[Recording]: Slike se snimaju na "Memory Stick Duo".

[Playback]: Reproduciraju se slike s "Memory Stick Duo" kartice.

[Menu, Setup, itd.]: Na slikama pohranjenim na "Memory Stick Duo" možete primjenjivati različite funkcije.

Ukoliko nije uložen "Memory Stick Duo"

[Recording]: Slike se snimaju u ugrađenu memoriju.

[Playback]: Reproduciraju se slike iz ugrađene memorije.

[Menu, Setup, itd.]: Na slikama pohranjenim u unutarnju memoriju možete primjenjivati različite funkcije.

Količina fotografija koje je moguće snimiti i vrijeme snimanja videozapisa u unutarnju memoriju navedeni su u sljedećim tablicama.

Broj fotografija (Kvaliteta slike je [Fine] u gornjem retku i [Standard] u donjem retku.)

(Jedinice: snimke)

Kapacitet \ Veličina	6M	3:2	3M	2M	VGA	16:9
30MB	9	9	19	31	183	31
	18	18	34	57	459	57

Vrijeme snimanja za videozapise

(Jedinice: sati: minute: sekunde)

Kapacitet \ Veličina	640(Standard)	160
30MB	0:01:21	0:21:59

O podacima pohranjenim u unutarnju memoriju

Preporučujemo da napravite sigurnosnu kopiju podataka koristeći se jednim od sljedećih postupaka.

Kopiranje podataka na "Memory Stick Duo"

Pripremite "Memory Stick Duo" kapaciteta 32 MB ili više i izvedite postupak iz odjeljka "Copy (kopiranje)" (str. 64).

Kopiranje podataka na tvrdi disk računala

Izvedite postupak na stranicama 72 – 74 bez umetanja "Memory Stick Duo" kartice u aparat.

- Ne možete premjestiti podatke s "Memory Stick Duo" kartice u unutarnju memoriju.
- Spajanjem fotoaparata i računala pomoću USB kabela možete kopirati podatke pohranjene u unutarnju memoriju računala, no ne možete kopirati podatke s računala u unutarnju memoriju.

Trajanje baterija i broj slika koje možete snimiti/pregledati

Tablica prikazuje približan broj fotografija koje možete snimiti/pregledati i trajanje baterija kod snimanja slika u načinu [Normal] s punim kapacitetom isporučenih baterija i temperaturom od 25 °C. Broj slika koje možete snimiti ili pregledati podrazumijeva promjenu "Memory Stick Duo" kartice ukoliko je potrebno.

Stvarne vrijednosti mogu biti manje od navedenih, što ovisi o uvjetima uporabe.

- Kapacitet baterija se tijekom uporabe s vremenom smanjuje (str. 110).
- Broj slika koje možete snimiti/pregledati i trajanje baterija se smanjuju u sljedećim uvjetima:
 - niska temperatura;
 - učestala uporaba bljeskalice;
 - učestalo uključivanje/isključivanje aparata;
 - česta uporaba zuma;
 - uključeno osvjetljenje tražila;
 - opcija [AF Mode] je podešena na [Monitor] ili [Continuous];
 - opcija [STEADY SHOT] je podešena na [Continuous];
 - kapacitet baterija je slab.

Pri snimanju fotografija

Baterije	Zaslon/ Tražilo	Br. snimaka	Trajanje baterija (min)
NH-AA-DB (Ni-MH) (isporučene)	Zaslon	oko 400	oko 200
	Tražilo	oko 400	oko 200
Alkalne	Zaslon	oko 60	oko 30
	Tražilo	oko 60	oko 30

- Snimanje u sljedećim uvjetima:
 - : opcija [P.Quality] podešena na [Fine];
 - opcija [AF Mode] podešena na [Single];
 - opcija [STEADY SHOT] je podešena na [Shooting];
 - jedan pritisak na okidač svakih 30 sekundi;
 - zum se automatski prebacuje između W i T;
 - jedno aktiviranje bljeskalice svaka dva snimanja;
 - jedno uključivanje/isključivanje svakih deset puta.

- Postupak mjerenja se temelji na standardu CIPA. (CIPA: Camera & Imaging Products Association)
- Broj slika za snimanje/trajanje baterija se ne mijenja ovisno o veličini slike.

Kod pregleda fotografija

Baterije	Br. slika	Trajanje baterija (min)
NH-AA-DB (Ni-MH) (isporučene)	oko 9800	oko 490

- Pregled fotografija redom u intervalima od oko tri sekunde.

Kod snimanja videozapisa

NH-AA-DB (Ni-MH) (isporučene) (min)	
Zaslon	Tražilo
oko 250	oko 250

- Neprestano snimanje videozapisa veličine [160].

Uporaba kontrolnog kotačića

Kontrolni kotačić služi za promjenu vrijednosti pri podešavanju kod ručnih načina snimanja (brzina zatvarača, otvor blende, ekspozicija) ili za EV podešavanje.

Zakretanjem kontrolnog kotačića također možete jednostavno pogledati sljedeću/prethodnu sliku.



Odabir vrijednosti

Zakrenite kontrolni kotačić kako biste promijenili vrijednosti koje želite podesiti.

Odabir opcije

Zakrenite kontrolni kotačić za odabir opcije za koju želite podesiti vrijednost.

Pri podešavanju vrijednosti

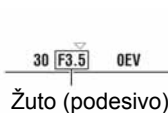

Promijenite vrijednosti označene žuto. Prikazana vrijednost se pohranjuje.



Pritisnite kontrolni kotačić za prebacivanje između prikaza za odabir opcije i prikaza za podešavanje vrijednosti.

Pri odabiru opcije

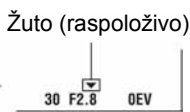

Pomaknite žutu oznaku ▼ na željenu opciju.

- Ne možete podesiti opcije koje nisu raspoložive za odabir.

Uporaba funkcijskog kotačića

Podesite funkcijski kotačić na željenu funkciju.

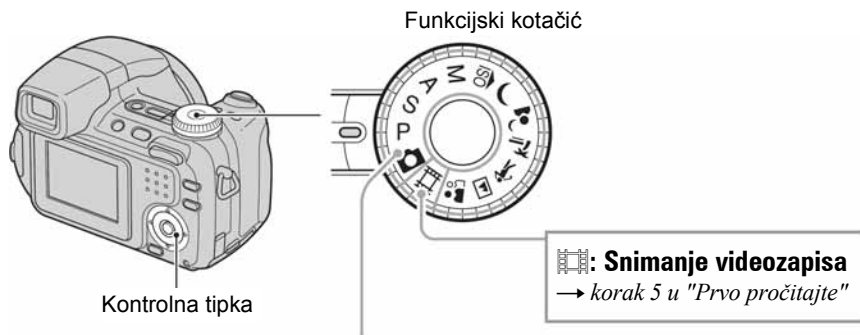

Načini snimanja fotografija

Auto: Automatsko podešavanje

Omogućuje jednostavno snimanje uz automatsko podešavanje postavki. → korak 5 u "Prvo pročitajte"

P: Programirano snimanje

Omogućuje snimanje uz automatsko podešavanje ekspozicije (brzine zatvarača i otvora blende). Osim toga je moguće podesiti željene funkcije putem izbornika. (Za detalje o dostupnim funkcijama → str. 44)

S: Ručno podešavanje brzine zatvarača

Omogućuje snimanje uz ručno podešavanje brzine zatvarača (str. 36). Osim toga možete podesiti željene funkcije snimanja putem izbornika. (Za detalje o dostupnim funkcijama → str. 44)

A: Ručno podešavanje otvora blende

Omogućuje snimanje uz ručno podešavanje otvora blende (str. 36). Osim toga možete podesiti željene funkcije snimanja putem izbornika. (Za detalje o dostupnim funkcijama → str. 44)

M: Ručno podešavanje ekspozicije

Snimanje uz ručno podešavanje ekspozicije (brzine zatvarača i otvora blende) (str. 37). Osim toga možete podesiti željene funkcije snimanja putem izbornika. (Za detalje o dostupnim funkcijama → str. 44)

: **Snimanje u skladu s uvjetima (Scene Selection)**

Omogućuje snimanje s podešenim postavkama, ovisno o kadru. → korak 5 u "Prvo pročitajte"

U ovim uputama su raspoloživa podešenja funkcijskog kotačića prikazana na sljedeći način.



Snimanje u skladu s uvjetima (Scene Selection)

Za detalje → korak 5 u "Prvo pročitajte"

Za snimanje slike u skladu s uvjetima aparat bira određenu kombinaciju postavki.

(✓: možete odabrati željenu postavku)

	Macro	Flash	White Balance	Flash level	Burst/Multi Burst/ Exposure Bracket
ISO	✓	⊗	✓	—	✓
☾	—	⊗	✓	—	—
☾	✓	⚡SL	Auto/⚡WB/☾	✓	—
☾	✓	⚡/⊗	✓	✓	✓
☾	✓	⚡/⊗	✓	✓	✓
☾	—	⚡/⊗	✓	✓	✓
☾	✓	✓	✓	✓	✓

Snimanje uz ručno podešavanje

Fotoaparat automatski izoštrava sliku i određuje ekspoziciju, ali je također moguće ručno podesiti ove vrijednosti.

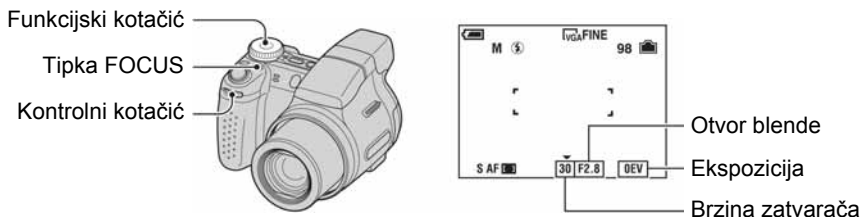

Karakteristike "brzine zatvarača"



Brži
Pokretni objekti djeluju statično.



Sporiji
Pokretni objekti djeluju dinamično.

Karakteristike "otvora blende" (F vrijednost)



Otvorena
Domet fokusa se sužava, sprijeda i straga.



Zatvorena
Domet fokusa se širi, sprijeda i straga.

Program Shift snimanje



Možete promijeniti kombinaciju otvora blende i brzine zatvarača uz očuvanje postavke svjetline.

- 1 Odaberite kombinaciju otvora blende i brzine zatvarača kontrolnim kotačićem (str. 32). Kad se promijeni kombinacija vrijednosti otvora blende i brzine zatvarača, vidljiv je indikator P*.

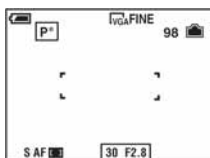

- 2 Snimite sliku.

Za isključivanje funkcije Program Shift, zakrenite kontrolni kotačić tako da se indikator P* promijeni u P.

- Nije moguće promijeniti vrijednost kombinacije otvora blende i brzine zatvarača dok je okidač pritisnut dopola.
- Kad se promijeni svjetlina, također se mijenja otvor blende i brzina zatvarača uz očuvanje ravnomjernog pomaka.

- Ovisno o uvjetima snimanja, možda neće biti moguće promijeniti vrijednost kombinacije otvora blende i brzine zatvarača.
- Kad se promijeni način rada bljeskalice, isključuje se funkcija Program Shift.
- Program Shift se također isključuje ako funkcijski kotačić pomaknete u neki drugi položaj osim P ili ako se isključuje fotoaparat.

Podešavanje brzine zatvarača



Možete ručno podesiti brzinu zatvarača.

- ① Odaberite brzinu zatvarača pomoću kontrolnog kotačića (str. 32)

Možete odabrati brzinu zatvarača od 1/1000 do 30 sekundi.

- ② Snimite sliku.

- Brzina zatvarača veća od jedne sekunde označava se oznakom ["], primjerice 1".
- Kod odabira manje brzine zatvarača, preporučuje se uporaba stativa kako bi se izbjegao utjecaj vibracija.
- Ako odaberete manju brzinu zatvarača, potrebno je više vremena za obradu podataka.
- Kod odabira određenih brzina zatvarača*, automatski se uključuje funkcija NR slow shutter kako bi se smanjile smetnje na slici. Prikazuje se indikator "NR".
 - * Ako je [ISO] vrijednost podešena na [Auto], [80] – [200]: 1/6 sekunde ili sporije
 - Ako je [ISO] vrijednost podešena na [400] – [1000]: 1/25 sekunde ili sporije
- Ako nakon podešavanja nije postignuta ispravna ekspozicija, indikator podešavanja trepće na zaslonu trepće dok je okidač pritisnut do polovice. Možete snimati i u ovakvim uvjetima, ali preporučujemo da ponovno podesite vrijednosti koje trepću.
- Bljeskalica je podešena na (stalno uključena) ili (isključena).
- Ako je brzina zatvarača velika, količina svjetlosti koju emitira bljeskalica možda neće biti dostatna, čak i ako se bljeskalica uključila.

Podešavanje otvora blende



Možete ručno podesiti otvor blende.

- ① Podesite otvor blende pomoću kontrolnog kotačića (str. 32)

– Kad je zoom u krajnjem W položaju, može se odabrati otvor blende od F2.8 do F8.0.

– Kad je zoom u krajnjem T položaju, može se odabrati otvor blende od F3.7 do F8.0

- ② Snimite sliku.

- Brzina zatvarača se automatski podešava od 1/1000 do 8 sekundi. Ako podesite otvor blende na F5.6 ili više, brzina zatvarača se podešava od 1/2000 sekunde.
- Ako nakon podešavanja nije postignuta ispravna ekspozicija, indikator podešavanja trepće na zaslonu trepće dok je okidač pritisnut dopola. Možete snimati i u ovakvim uvjetima, ali preporučujemo da ponovno podesite vrijednosti koje trepću.
- Bljeskalica je podešena na (stalno uključena), (Slow synchro) ili (isključena).

Podešavanje brzine zatvarača i otvora blende



Možete ručno podesiti brzinu zatvarača i otvor blende.

① Podesite brzinu zatvarača pomoću kontrolnog kotačića (str. 32).

② Podesite otvor blende pomoću kontrolnog kotačića (str. 32).

Razlika između postavki i ispravne ekspozicije koju je procijenio fotoaparat prikazuje se kao EV vrijednost (pogledajte u nastavku) na zaslonu. 0EV označava vrijednosti koje je fotoaparat procijenio kao najprikladnije.

③ Snimite sliku.

- Fotoaparat zadržava postavke čak i nakon isključivanja. Nakon podešavanja željenih vrijednosti, istu ekspoziciju možete aktivirati tako da jednostavno okrenete funkcijski kotačić u položaj M.
- Ako nakon podešavanja nije postignuta ispravna ekspozicija, indikator podešavanja trepće na zaslonu trepće dok je okidač pritisnut dopola. Možete snimati i u ovakvim uvjetima, ali preporučujemo da ponovno podesite vrijednosti koje trepću.
- Bljeskalica je podešena na ⚡ (stalno uključena) ili Ⓜ (isključena).

Ručno podešavanje ekspozicije — svjetlina slike (EV)



Prema -

Prema +

① Pritisnite kontrolnu tipku ◀ (⏏).

Vrijednost ekspozicije će postati žuta.

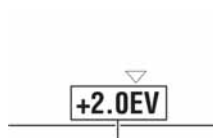

Vrijednost ekspozicije (žuto)

② Odaberite vrijednost ekspozicije pomoću kontrolnog kotačića (str. 32).

Prema +: Povećava se svjetlina slike.

0EV: Ekspoziciju automatski određuje fotoaparat.

Prema -: Smanjivanje svjetline slike.

- Podrobnosti o ekspoziciji → str. 14
- Vrijednost kompenzacije može se podesiti u koracima po 1/3EV (od +2.0EV do -2.0EV).
- Ako se snima objekt u vrlo svijetlim ili tamnim uvjetima ili se upotrebljava bljeskalica, podešavanje ekspozicije možda neće imati utjecaja.

☞ Uporaba histograma

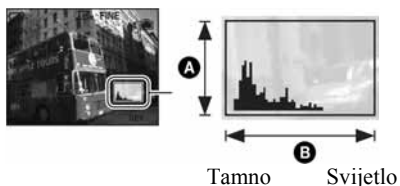

Histogram je grafički prikaz svjetline slike. Podesite funkcijski kotačić na , P, S, A ili Scene Selection, zatim više puta pritisnite za prikaz histograma na slici. Krivulja grafa pada prema desno kad je slika svijetla, ili prema lijevo kad je slika tamna. Podesite ekspoziciju dok je provjeravate histogramom.

A Broj piksela

B Svjetlina

- Histogram se također pojavljuje kad je funkcijski kotačić podešen na M ili pri reprodukciji pojedinačne slike, no tada ne možete podesiti ekspoziciju

Odabir načina izoštravanja



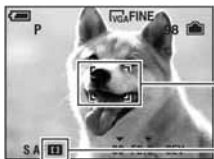

Možete promijeniti način izoštravanja. Više puta pritisnite tipku FOCUS ako je automatsko izoštravanje otežano.

(☑: Tvorničko podešenje)

☑	Multipoint AF ()	<p>Automatsko izoštravanje svih dijelova slike unutar AF okvira. Ako je funkcijski kotačić podešen na , dostupna je samo opcija Multipoint AF.</p> <ul style="list-style-type: none"> • Ovaj način je koristan kad objekt nije u središtu okvira. 
	Center AF ()	<p>Automatsko izoštravanje objekta blizu središta okvira.</p> <ul style="list-style-type: none"> • Uporaba ove funkcije s funkcijom AF lock omogućuje snimanje željene kompozicije na slici. 

	Flexible Spot AF 	Izoštavanje vrlo malih objekata ili uskih područja. Flexible Spot AF omogućava snimanje uz slobodno komponiranje slike. <ul style="list-style-type: none"> • Za podešavanje Flexible Spot AF, postupite na dolje opisan način. • Funkcija je korisna kad se snima pomoću tronošca i kada je objekt izvan središta kadra. • Pri snimanju pokretnih objekata, pripazite da fotoaparat bude miran tako da objekt ne izađe iz AF okvira.
	Ručno izoštavanje	Izoštavanje objekata prema prethodno podešenoj udaljenosti do objekta. <ul style="list-style-type: none"> • Za podešavanje udaljenosti pogledajte sljedeću stranicu. • Ako snimate kroz mrežu ili staklo, automatsko izoštavanje će teško postići dobar rezultat. Tada je korisna funkcija ručnog izoštavanja.

- AF je skraćenica od Auto Focus (automatsko izoštavanje).
- Kad snimate videozapise, preporučujemo uporabu funkcije Multipoint AF budući da AF radi čak i uz određenu količinu vibracija.
- Kod uporabe funkcije [Digital Zoom] ili [AF Illuminator], prednost pri izoštavanju imaju objekti unutar ili blizu središta okvira. U tom slučaju trepće indikator ,  ili  te AF okvir nije vidljiv.







Podešavanje Flexible Spot AF

- Više puta pritisnite tipku FOCUS za odabir opcije  (Flexible Spot AF).
Boja AF okvira tražila mijenja se iz bijele u žutu.



AF okvir tražila
(žuti: podesiv/bijeli: fiksno)

Indikator AF okvira tražila

- Pomaknite AF okvir tražila na mjesto koje želite izoštriti pomoću kontrolne tipke /// i zatim pritisnite .
- Boja AF okvira mijenja se iz žute u bijelu.
Za ponovno pomicanje AF okvira tražila, ponovno pritisnite .

- Kad se pomakne AF okvir tražila, AF način izoštavanja se prebacuje na [Monitor], a pritiskom na  mijenja se način podešen u Setup izborniku.
- Kad promijenite način izoštavanja, područje podešenog AF okvira se izbriše.

Ručno izoštravanje

- ① Više puta pritisnite tipku FOCUS za odabir opcije . Prikazuje se skala za ručno izoštravanje.



Razina naglašavanja rubova

Skala ručnog izoštravanja

Raspon izoštravanja 2 – 90 cm:

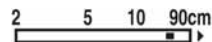







Raspon izoštravanja 90 cm – ∞:





Indikator izoštravanja

(žuti: podesivo/bijeli: fiksno)

- ② Skalu podesite na željenu udaljenost kontrolnom tipkom / .
- Ako indikator  trepće, znači da ste došli do granice izoštravanja.
 - Ako koristite funkciju Expanded Focus (str. 60), slika na zaslonu je dvostruko povećana kako bi se olakšalo izoštravanje (tvorničko podešenje).
- ③ Pritisnite . Indikator  mijenja boju iz žute u bijelu. Za ponovno podešavanje, opet pritisnite .
- Vrijednost udaljenosti prikazana kod ručnog izoštravanja je samo približna. Ako je objektiv usmjeren prema gore ili dolje, pogreška je veća.
 - Podesiva udaljenost je ograničena u skladu s položajem zuma ili postavkama opcije [Conversion Lens].
 - Kad promijenite način izoštravanja, podešena udaljenost ručnog izoštravanja se izbriše.

Naglašavanje rubova objekta za izoštravanje (Peaking)

Rubovi objekta na zaslonu se naglašavaju uporabom plave radi lakšeg izoštravanja.

Podesite razinu *peakinga* kontrolnom tipkom /  pri ručnom izoštravanju.

(: Tvorničko podešenje)

	Peaking High	Za snažno naglašavanje rubova.
	Peaking Low	Za slabo naglašavanje rubova.
	Peaking Off	Za isključenje naglašavanja rubova.

Snimanje niza fotografija

Kontinuirano snimanje



Snimanje niza fotografija aktivira se višekratnim pritiskom na tipku /BRK.

Tipka /BRK



(✓: Tvorničko podešenje)

	Burst ()	<p>Snimanje maksimalnog broja slika zaredom (pogledajte tablicu na sljedećoj stranici) kod pritiska i držanja okidača.</p> <ul style="list-style-type: none"> • Kad nestane poruka "Recording", ne možete snimiti sljedeću sliku.
	Exposure Bracket (BRK)	<p>Snimanje niza od tri fotografije s malim pomakom vrijednosti ekspozicije.</p> <div style="text-align: center;">  </div> <p>prema + ispravno prema –</p> <ul style="list-style-type: none"> • Nije moguće odabrati Exposure Bracket ako je funkcijski kotačić u položaju . • Nakon snimanja možete odabrati sliku s pravilnom ekspozicijom ako niste u mogućnosti snimiti dobre fotografije ovisno o svjetlini objekta. • Korak vrijednosti može se podesiti u [Bracket Step] načinu (str. 47).
	Multi Burst ()	<p>Ova funkcija omogućuje snimanje 16 fotografija zaredom jednim pritiskom na okidač.</p> <ul style="list-style-type: none"> • To je praktično za snimanje, primjerice, sportskih natjecanja. • Možete odabrati interval okidača funkcije Multi Burst u načinu [Interval] (str. 48).
✓	Normal	Isključeno kontinuirano snimanje.

O funkciji [Burst]

- Bljeskalica je podešena na (bljeskalica isključena).
- Kad koristite *self-timer*, svakim pritiskom na okidač snima se maksimalno pet slika zaredom.
- Nije moguće odabrati sljedeće brzine zatvarača.
 - Ako je [ISO] vrijednost podešena na [Auto], [80] – [200]: 1/6 sekunde ili sporije
 - Ako je [ISO] vrijednost podešena na [400] – [1000]: 1/25 sekunde ili sporije

- Kad je slab kapacitet baterija ili kad je "Memory Stick Duo" pun, Burst se zaustavlja.
- Interval snimanja iznosi otprilike 0,8 sekundi.

Najveći broj ukupnih snimaka





(Jedinica: slike)

Veličina \ Kvaliteta	Fine	Standard
6M	7	12
3:2	7	12
3M	12	21
2M	19	35
VGA	100	100
16:9	19	35

Exposure Bracket način snimanja

- Bljeskalica je podešena na  (isključena).
- Izoštravanje i ravnoteža bijele boje podešavaju se za prvu fotografiju i iste postavke se koriste i za ostale fotografije.
- Ako je ekspozicija podešena ručno (str. 37), podešena vrijednost ekspozicije pomiče se u skladu s podešenom svjetlinom.
- Razmak između snimaka je otprilike 0,8 sekundi.
- Ako je objekt previše svijetao ili previše taman, snimanje možda neće biti moguće uz odabranu vrijednost koraka.
- Nije moguće odabrati sljedeće brzine zatvarača.
Ako je [ISO] vrijednost podešena na [Auto], [80] – [200]: 1/6 sekunde ili sporije
Ako je [ISO] vrijednost podešena na [400] – [1000]: 1/25 sekunde ili sporije
- Exposure Bracket način snimanja možda neće biti moguć, ovisno o odabranom Scene načinu (str. 34).

0 funkciji [Multi Burst]

- Slike snimljene u načinu [Multi Burst] možete reproducirati na sljedeći način:
 - Za pauzu/nastavak reprodukcije: pritisnite kontrolnu tipku .
 - Za reprodukciju kadar po kadar: pritisnite  u pauzi reprodukcije. Pritisnite  za nastavak reprodukcije.
- Tijekom [Multi Burst] snimanja nije moguće koristiti sljedeće funkcije:
 - Smart zum;
 - Snimanje s bljeskalicom;
 - Dijeljenje serije slika snimljenih uporabom funkcije [Multi Burst];
 - Brisanje ili izdvajanje jedne od niza slika snimljenih uporabom funkcije [Multi Burst];
 - Podešavanje intervala izmjene slika na neku drugu opciju osim [1/30] kad je funkcijski kotačić podešen na .
 - Podešavanje brzine zatvarača na manje od 1/30 sekunde.
- Kod reprodukcije serije slika snimljenih uporabom funkcije [Multi Burst] na računalo ili aparatu koji nema funkciju Multi Burst, slika se prikazuje u 16 okvira.
- Veličina slike snimljene u načinu [Multi Burst] je 1M.
- Možda nećete moći snimati slike u načinu [Multi Burst] ovisno o Scene Selection podešenju (str. 34).



Uporaba opcija izbornika

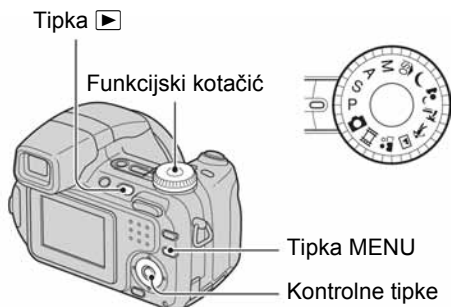
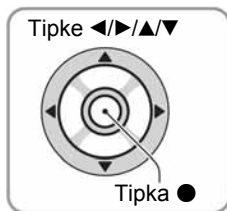

1 Snimanje: Uključite aparat i podesite položaj funkcijskog kotačića. Reprodukcija: Pritisnite ▶.

Dostupne opcije ovise o položaju funkcijskog kotačića i modu snimanja/reprodukcije.

2 Pritisnite tipku MENU za prikaz izbornika.

3 Odaberite željenu opciju kontrolnim tipkama ◀/▶.

- Ukoliko ne vidite željenu opciju, nastavite pritiskati ◀/▶ dok se ta opcija ne pojavi na zaslonu.
- Pritisnite ● nakon odabira opcije reprodukcijanskog moda.

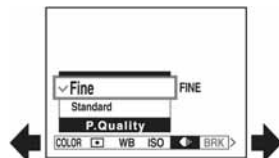

4 Tipkama ▲/▼ odaberite postavku.

Aparat zumira i ugađa odabranu postavku.

5 Pritisnite MENU za isključenje izbornika.

Za povratak na snimanje









Pritisnite okidač dopola tako da izbornik nestane.

- U slučaju da pojedina opcija nije prikazana, na rubu mjesta gdje se obično pojavljuje u izborniku je prikazana oznaka ▲/▼. Za prikaz opcije koja nije prikazana na zaslonu, odaberite oznaku kontrolnim tipkama.
- Ne možete odabrati zasjenjene opcije.









Izbornik za snimanje (str. 45)

Dostupne opcije izbornika ovise o položaju funkcijskog kotačića. Na zaslonu su prikazane samo dostupne opcije.

(✓: dostupno)

Položaj funkcijskog kotačića:		P	S	A	M	Scene	
COLOR (Color Mode)	—	✓	✓	✓	✓	—	✓
 (Metering Mode)	—	✓	✓	✓	✓	✓	✓
WB (White Bal)	—	✓	✓	✓	✓	✓	✓
ISO	—	✓	✓	✓	✓	✓	—
 (P. Quality)	—	✓	✓	✓	✓	✓	—
BRK (Bracket Step)	—	✓	✓	✓	✓	✓*	—
 (Interval)	—	✓	✓	✓	✓	✓*	—
 (Flash Level)	—	✓	✓	✓	✓	✓*	—
 (Contrast)	—	✓	✓	✓	✓	—	—
 (Sharpness)	—	✓	✓	✓	✓	—	—
 (Setup)	✓	✓	✓	✓	✓	✓	✓

Izbornik za reprodukciju (str. 49)

 (Folder)	 (Protect)
DPOF	 (Print)
 (Slide)	 (Resize)
 (Rotate)	 (Divide)
 (Setup)	Trimming**

* Postupak je ograničen ovisno o funkciji snimanja u skladu s uvjetima (Scene) (str. 34).

** Dostupno samo tijekom reprodukcije uvećane slike.

Tvornička postavka je označena sa .





Možete promijeniti svjetlinu slike uz dodatak efekata.

<input type="checkbox"/>	B&W (B & W)	Slika će biti crno-bijela.
<input type="checkbox"/>	Sepia (SEPIA)	Slika će biti smeđe tonirana.
<input type="checkbox"/>	Natural (NATURAL)	Slika će biti blagih boja.
<input type="checkbox"/>	Vivid (VIVID)	Slika će biti živih boja.
<input checked="" type="checkbox"/>	Normal	

- Za snimanje videozapisa možete odabrati samo [B&W] i [Sepia].
- Kad je odabrana funkcija [Multi Burst], boja je podešena na Normal.

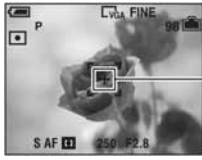

Ova funkcija omogućuje odabir načina mjerenja svjetla u skladu s uvjetima i objektom snimanja.











<input type="checkbox"/>	Spot (Spot metering) ()	<p>Svjetlo se mjeri samo za dio objekta.</p> <ul style="list-style-type: none"> • Na taj način možete podesiti ekspoziciju objekta čak i kad je osvijetljen odostraga ili je kontrast između objekta i pozadine naglašen.  <p>Nitni križ za mjerenje ekspozicije u točki Usmjerite na objekt.</p>
<input type="checkbox"/>	Center (Center-weighted metering) ()	Aparat određuje ekspoziciju na temelju svjetline objekta blizu središta slike u skladu s udaljenošću.
<input checked="" type="checkbox"/>	Multi (Multi-pattern metering)	Slika je podijeljena na više područja i svjetlo se mjeri za svako zasebno. Aparat mjeri položaj objekta i svjetlinu pozadine, te određuje pogodnu ekspoziciju.



- Za detalje o ekspoziciji → str. 14.
- Kad koristite Spot metering ili Center-weighted, savjetujemo da podesite AF okvir na [Center AF] kako bi se izoštrila željena točka (str. 38).

WB (White Bal)









Podešava tonove boje u skladu sa svjetlinom okoliša, primjerice kad boje slike djeluju neobično.





	SET (One Push Set)	Memoriranje osnovne bijele boje koja će se upotrebljavati u [One Push] () načinu. • Ovu opciju ne možete odabrati tijekom punjenja bljeskalice.
	(One Push)	Podešavanje balansa bijelog ovisno o izvoru svjetla. Bijela boja memorirana u [One Push Set] () modu postane osnovna bijela boja. Koristite ovaj mod kad je [Auto] ili ostali modovi ne mogu pravilno podesiti boju.
	WB (Flash)	Podešavanje u skladu sa statusom bljeskalice. • Ovu opciju ne možete odabrati kad snimate videozapise.
	(Incandescent)	Podešavanje na mjestima na kojima se uvjeti osvjetljenja brzo mijenjaju, primjerice u disko-klubu ili pri jakom osvjetljenju, primjerice, u fotografskom studiju.
	(Fluorescent)	Podešavanje kod fluorescentnog osvjetljenja.
	(Cloudy)	Podešavanje u uvjetima oblačnog neba.
	(Daylight)	Podešavanje kod snimanja na otvorenom, noćnog snimanja, snimanja pod neonskim svjetlom, vatrometa, izlaska sunca ili slika prije i nakon zalaska sunca.
	Auto	Automatsko podešavanje bijele boje.

- Za detalje o podešavanju ravnoteže bijele boje → str. 16.
- Pod fluorescentnim svjetlom koje trepće, podešavanje ravnoteže bijele boje možda neće ispravno raditi iako ste odabrali  (fluorescentno svjetlo).
- Osim kod [One Push] (), [Flash] () (bljeskalica), [WB] automatski podešava na [Auto] nakon uključivanja bljeskalice.
- Neke opcije nisu raspoložive ovisno o Scene modu (str. 34).

Snimanje osnovne bijele boje u [One Push Set] () modu

Memoriranje osnovne bijele boje koja će se upotrebljavati u [One Push] () načinu. Nakon odabira opcije , postupite na sljedeći način.

- ① Usmjerite fotoaparatus prema bijelom predmetu, poput lista papira, tako da ispuni zaslon, u jednakim uvjetima rasvjete kao i za snimanje.
- ② Odaberite [One Push Set] () pomoću tipke . Zaslon se kratko zatamni i brzo trepće indikator . Nakon podešavanja i pohranjivanja ravnoteže bijele boje, odabire se ponovno opcija [One Push] (.

- Ako indikator  trepće polako, ravnoteža bijele boje nije podešena ili se ne može podesiti. Upotrijebite automatsko podešavanje.
- Nemojte pomicati ili udarati fotoaparatus dok indikator  brzo trepće.
- Ako je bljeskalica podešena na  (Forced flash) ili  (Slow synchro), ravnoteža bijele boje se podešava za snimanje pomoću bljeskalice.

ISO (osjetljivost)



Odabir osjetljivosti na svjetlo u jedinicama ISO. Što je veći broj, to je veća osjetljivost.

<input type="checkbox"/>	1000	Odaberite veći broj za snimanje na tamnim mjestima ili za snimanje objekta koji se kreće velikom brzinom. Malu vrijednost odaberite kad želite postići visoku kvalitetu slike
<input type="checkbox"/>	800	
<input type="checkbox"/>	400	
<input type="checkbox"/>	200	
<input type="checkbox"/>	100	
<input type="checkbox"/>	80	
<input checked="" type="checkbox"/>	Auto	

- Za detalje o ISO osjetljivosti → str. 15.
- Imajte na umu da će slika imati više smetnji što je veći ISO broj.
- Opcija ISO je podešena na [Auto] u Scene modu.

← P.Quality (kvaliteta slike)



Odabir kvalitete fotografije.

<input checked="" type="checkbox"/>	Fine (FINE)	Snimanje materijala visoke kvalitete (mala kompresija).
<input type="checkbox"/>	Standard (STD)	Snimanje materijala standardne kvalitete (velika kompresija).

- Za detalje o kvaliteti slike → str. 16.

BRK (Bracket Step)



Odabir koraka za snimanje niza fotografija s različitim vrijednostima ekspozicije kad je odabrana opcija Exposure Bracket tipkom /BRK (str. 41).

<input type="checkbox"/>	± 1.0EV	Povećava ili smanjuje ekspoziciju za 1.0EV.
<input checked="" type="checkbox"/>	± 0.7EV	Povećava ili smanjuje ekspoziciju za 0.7EV.
<input type="checkbox"/>	± 0.3EV	Povećava ili smanjuje ekspoziciju za 0.3EV.

- Najprije odaberite Exposure Bracket tipkom /BRK, zatim podesite odgovarajuću vrijednost za [Bracket Step]. Ovu postavku nije moguće podesiti kad odaberete neku drugu opciju osim Exposure Bracket (str. 41).

 (Interval)  P S A M       

Odabir intervala prikaza slika u načinu [Multi Burst] (str. 41).

<input type="checkbox"/>	1/7.5 (1/7.5")	• Najprije odaberite Exposure Bracket tipkom  /BRK, zatim podesite odgovarajuću vrijednost za [Interval]. Ovu postavku nije moguće podesiti kad odaberete neku drugu opciju osim Exposure Bracket (str. 41).
<input type="checkbox"/>	1/15 (1/15")	
<input checked="" type="checkbox"/>	1/30 (1/30")	

 Flash Level (razina bljeskalice)  P S A M       

Podešavanje količine svjetla bljeskalice.

<input type="checkbox"/>	↑ +2.0EV	Prema +: jače svjetlo bljeskalice.
<input checked="" type="checkbox"/>	0EV	Količina svjetla bljeskalice koju aparat podesi automatski.
<input type="checkbox"/>	↓ -2.0EV	Prema -: slabije svjetlo bljeskalice.

- Razinu bljeskalice je moguće podešavati u koracima po 1/3 EV.
- Vrijednost nije prikazana na zaslonu. Označena je s + ili -.
- Za promjenu intenziteta bljeskalice → *korak 5 u "Prvo pročitate"*.
- Ako je objekt presvijetao ili pretaman, ovo podešavanje možda neće biti učinkovito.
- Kad je bljeskalica podešena na  (bljeskalica isključena), ne možete podesiti intenzitet njenog svjetla.

 Contrast (kontrast)  P S A M       

Podešava kontrast slike.

<input type="checkbox"/>	+ (●)	Prema +: pojačava kontrast.
<input checked="" type="checkbox"/>	Normal	
<input type="checkbox"/>	- (●)	Prema -: smanjuje kontrast.

 Sharpness (oštrina)  P S A M       

Podešava oštrinu slike.

<input type="checkbox"/>	+ (□)	Prema +: pojačava oštrinu.
<input checked="" type="checkbox"/>	Normal	
<input type="checkbox"/>	- (□)	Prema -: smanjuje oštrinu.

 Setup (podešavanje)  P S A M       

Pogledajte str. 56.

Tvorničke postavke su označene sa .



Folder (direktorij)

Odabir direktorija u kojem je slika koju želite reproducirati kad aparat koristite s "Memory Stick Duo" karticom.

<input type="checkbox"/>	OK	Pogledajte sljedeći postupak.
<input checked="" type="checkbox"/>	Cancel	Poništenje odabira.

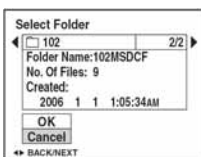

- ① Odaberite željeni direktorij kontrolnim tipkama  .



- ② Odaberite [OK] pomoću , zatim pritisnite .

O direktorijima

Fotoaparat pohranjuje slike u određeni direktorij na "Memory Stick Duo" kartici (str. 63). Možete promijeniti direktorij ili izraditi novi.



- Za izradu novog direktorija → [Create REC. Folder] (str. 63).
- Za promjenu direktorija za snimanje slika → [Change REC. Folder] (str. 64).
- Kad na mediju za snimanje izradite više direktorija i prikaže se prva ili zadnja slika u direktoriju, pojavljuju se sljedeći indikatori:
 -  : prijelaz na prethodni direktorij.
 -  : prijelaz na sljedeći direktorij.
 -  : prijelaz na prethodne ili sljedeće direktorije.

Protect (zaštita)

Zaštita slika od slučajnog brisanja.

<input checked="" type="checkbox"/>	Protect ()	Pogledajte sljedeći postupak.
<input type="checkbox"/>	Exit	Izlaz iz funkcije zaštite.



Zaštita pojedinačnih slika

- ① Prikažite sliku koju želite zaštititi.
- ② Pritisnite tipku MENU za prikaz izbornika.
- ③ Kontrolnim tipkama ◀/▶ odaberite [] (Protect) i pritisnite tipku ●. Prikazana slika je zaštićena i na zaslonu je vidljiv indikator .



- ④ Za zaštitu ostalih slika odaberite željenu sliku tipkama ◀/▶ i pritisnite tipku ●.

Zaštita slika u indeksnom prikazu

- ① Pritisnite  za prikaz skupine slika.
- ② Pritisnite tipku MENU za prikaz izbornika.
- ③ Tipkama ◀/▶ odaberite [] (Protect) i pritisnite tipku ●.
- ④ Tipkama ▲/▼ odaberite [Select] i pritisnite tipku ●.
- ⑤ Tipkama ▲/▼/◀/▶ odaberite sliku koju želite zaštititi i pritisnite tipku ●. Na odabranoj slici pojavi se zeleni indikator .

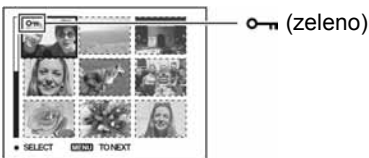

- ⑥ Ponovite korak ⑤ za zaštitu ostalih slika.
 - ⑦ Pritisnite tipku MENU.
 - ⑧ Tipkom ▶ odaberite [OK] i pritisnite tipku ●. Indikator  mijenja boju u bijelu. Odabrane slike su zaštićene.
- Za zaštitu svih slika u direktoriju, u koraku ④ odaberite [All In This Folder] i pritisnite tipku ●. Zatim tipkom ▶ odaberite [On] i pritisnite tipku ●.

Poništenje zaštite

Kod prikaza jedne slike

U koraku ③ ili ④ poglavlja "Zaštita pojedinačnih slika" pritisnite ●.

U indeksnom prikazu

- ① Odaberite sliku s koje želite skinuti zaštitu u koraku ⑤ poglavlja "Zaštita slika u indeksnom prikazu".
- ② Pritisnite ● kako bi indikator  postao siv.
- ③ Ponovite gornji postupak za sve slike s kojih želite skinuti zaštitu.
- ④ Pritisnite tipku MENU, odaberite [OK] tipkom ► i pritisnite ●.

Poništenje zaštite svih slika u direktoriju

U koraku ④ poglavlja "Zaštita slika u indeksnom prikazu" odaberite [All In This Folder] i pritisnite tipku ●. Zatim pomoću ► odaberite [Off] i pritisnite tipku ●.

- Obratite pozornost da se formatiranjem kartice "Memory Stick Duo" s nje brišu svi podaci, uključujući i zaštićene slike. Ti se podaci ne mogu vratiti.
- Potrebno je neko vrijeme za zaštitu slike.

DPOF (oznaka za tiskanje)

Dodaje oznaku za tiskanje  (Print order) slikama koje želite otisnuti (str. 89).

Print (tiskanje)

Pogledajte str. 86.

Slide (prezentacija)

Za prikaz snimljenih fotografija u nizu (Slide Show).

Interval

<input checked="" type="checkbox"/>	3 sec	Podešava interval između prikaza slika tijekom Slide Show reprodukcije.
<input type="checkbox"/>	5 sec	
<input type="checkbox"/>	10 sec	
<input type="checkbox"/>	30 sec	
<input type="checkbox"/>	1 min	

Repeat

<input checked="" type="checkbox"/>	On	Kontinuirana reprodukcija slika.
<input type="checkbox"/>	Off	Nakon reprodukcije svih slika, Slide Show završava.

Image

<input checked="" type="checkbox"/>	Folder	Reprodukcija svih slika u odabranom direktoriju.
<input type="checkbox"/>	All	Reprodukcija svih slika na "Memory Stick Duo" kartici.
<input type="checkbox"/>	Start	Početak Slide Show reprodukcije.
<input checked="" type="checkbox"/>	Cancel	Isključenje Slide Show reprodukcije.

① Odaberite [Interval], [Repeat] i [Image] kontrolnim tipkama ▲/▼/◀/▶.

② Odaberite [Start] kontrolnim tipkama ▼/▶, zatim pritisnite ●.
Počne Slide Show reprodukcija.

Kad želite završiti Slide Show reprodukciju, pritisnite kontrolnu tipku ● za zaustavljanje.
Odaberite [Exit] tipkom ▼, zatim pritisnite ●.

- Kad je Slide Show reprodukcija zaustavljena, možete prijeći na prethodnu/sljedeću sliku tipkama ◀/▶.
- Vremena intervala su samo orijentacijska i mogu se mijenjati ovisno o veličini slike i drugim uvjetima.

Resize (promjena veličine)

Moguće je promijeniti veličinu slika i snimiti ih kao nove datoteke. Po završetku postupka promjene veličine slika se vraća na izvornu veličinu.

<input type="checkbox"/>	6M	Veličina slike je vrijednost zadana isključivo kao primjer. → korak 4 u "Prvo pročitajte"
<input type="checkbox"/>	3M	
<input type="checkbox"/>	2M	
<input type="checkbox"/>	VGA	
<input checked="" type="checkbox"/>	Cancel	Poništenje promjene veličine.

① Prikažite sliku kojoj želite promijeniti veličinu.

② Pritisnite tipku MENU za prikaz izbornika.

③ Pomoću ◀/▶ odaberite [] (Resize) i pritisnite tipku ●.

④ Pomoću ▲/▼ odaberite željenu veličinu i pritisnite tipku ●.

Slika kojoj ste promijenili veličinu snima se u direktorij za snimanje kao najnovija datoteka.

- Za detalje o funkciji [Image Size] → korak 4 u "Prvo pročitate".
- Nije moguće promijeniti veličinu videozapisa, Multi Burst slika.
- Kad mijenjate veličinu na veću od originalne, kvaliteta slike je lošija.
- Slika veličine [3:2] ili [16:9] se ne može promijeniti.
- Pokušate li promijeniti veličinu [3:2] ili [16:9] slike, na vrhu i dnu slike pojave se crne pruge.

Rotate (okretanje)

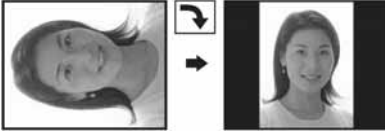

Rotiranje fotografije.

	Rotira fotografiju. Pogledajte postupak u nastavku.
OK	Određuje rotaciju. Pogledajte postupak u nastavku.
<input checked="" type="checkbox"/> Cancel	Poništava rotaciju.

- 1 Prikažite sliku koju želite okrenuti.
- 2 Pritisnite tipku MENU za prikaz izbornika.
- 3 Kontrolnim tipkama ◀/▶ odaberite  (Rotate) i pritisnite tipku ●.
- 4 Pomoću ▲ odaberite [↶ ↷] i okrenite sliku tipkama ◀/▶.
- 5 Pomoću ▲/▼ odaberite [OK] i pritisnite tipku ●.

- Nije moguće okretati zaštićene slike, videozapise, te Multi Burst slike.
- Slike snimljene drugom opremom možda se neće moći okretati u ovom fotoaparatu.
- Kod gledanja slika na osobnom računalu, informacija o okretanju slike možda neće biti vidljiva, ovisno o softveru.

Divide (rezanje)

Moguće je skratiti ili obrisati nepotrebne dijelove videozapisa. To se preporučuje ako je kapacitet unutarnje memorije ili "Memory Stick Duo" kartice nedovoljan ili ako zapise želite dodati e-mail porukama.

- Obratite pažnju da se kod rezanja originalni videozapis briše i preskače se jedan broj. Ne možete vratiti datoteke kojima izrežete dio.

OK	Pogledajte postupak u nastavku.
<input checked="" type="checkbox"/> Cancel	Poništava rezanje.

Primjer: rezanje videozapisa s brojem 101_0002

U ovom poglavlju je naveden primjer rezanja videozapisa 101_0002 i brisanje u sljedećoj konfiguraciji datoteke.

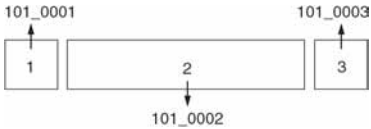

1 Rezanje prizora A.

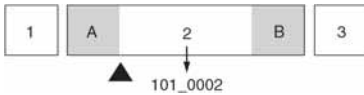

Dijeljenje

101_0002 se dijeli na 101_0004 i 101_0005.

2 Rezanje prizora B.

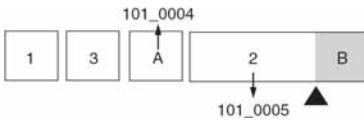

Dijeljenje

101_0005 se dijeli na 101_0006 i 101_0007.

3 Obrišite prizore A i B ako su nepotrebni.

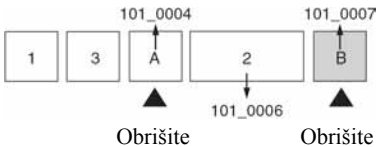

4 Ostaju samo željeni prizori.









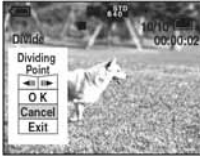

Postupak

- ① Prikažite sliku čije dijelove želite izrezati.
- ② Pritisnite tipku MENU za prikaz izbornika.
- ③ Kontrolnim tipkama ◀/▶ odaberite [⏏] (Divide) i pritisnite tipku ●.
- ④ Tipkom ▲ odaberite [OK] i pritisnite tipku ●.
Počinje reprodukcija videozapisa.

- ⑤ Pritisnite  na dijelu kojeg želite izrezati.



- Želite li podesiti točku reza, koristite [|||] (pomicanje okvira prema naprijed/natrag) i podesite točku reza pritiskom kontrolne tipke / .
 - Želite li odabrati drugu točku, odaberite [Cancel]. Reprodukcija zapisa počinje iznova.
- ⑥ Odaberite [OK] tipkama /  i pritisnite tipku .
- ⑦ Odaberite [OK] tipkom  i pritisnite tipku .
- Videozapis je izrezan.



- Izrezanim videozapisima se pridjeljuju novi brojevi, zapisi se snimaju kao najnovija datoteka u odabranom direktoriju za snimanje.
- Nije moguće rezati sljedeće datoteke:
 - Fotografije
 - Nedovoljno duge datoteke (ispod dvije sekunde)
 - Zaštićene videozapise (str. 50).





Setup (podešavanje)

Pogledajte str. 56.

Trimming (snimanje uvećane slike)

Ova funkcija omogućuje snimanje uvećane slike (→ korak 6 u "Prvo pročitate") kao nove datoteke.

	Trimming	Pogledajte postupak u nastavku.
	Return	Poništava rezanje.

- ① Pritisnite tipku MENU nakon zumiranja tijekom reprodukcije za prikaz izbornika.
 - ② Kontrolnom tipkom  odaberite [Trimming] i pritisnite tipku .
 - ③ Odaberite veličinu slike tipkama / , te pritisnite tipku .
- Slika će biti snimljena, a na LCD zaslon se nakon snimanja vraća normalna veličina slike.

- Uvećana slika se snima kao nova datoteka u odabrani direktorij, a originalna slika ostaje sačuvana.
- Kvaliteta uvećane slike se može pogoršati.
- Nije moguće snimiti uvećanu sliku veličine [3:2] ili [16:9].



Uporaba opcija izbornika Setup

Možete promijeniti tvorničke postavke u izborniku Setup.

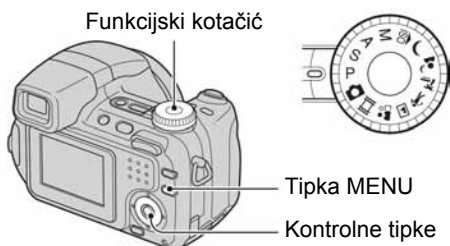
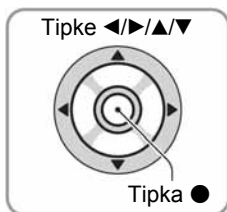

1 Uključite fotoaparat.

2 Pritisnite tipku MENU za prikaz izbornika.

3 Nakon pritiska kontrolne tipke ► odaberite  (Setup) parametar, zatim ponovno pritisnite ►.

4 Kontrolnim tipkama ▲/▼/◀/▶ odaberite opciju koju želite podesiti.
Okvir odabrane opcije postaje žut.

5 Pritisnite ● za unos postavke.

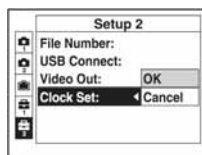

Za isključenje  (Setup) prikaza pritisnite MENU.

Za povratak na izbornik iz prikaza  (Setup), nekoliko puta pritisnite kontrolnu tipku ◀.

- Pritisnete li okidač dopola, aparat će isključiti prikaz  (Setup) i vratiti se na snimanje.

Kad nije prikazan izbornik

Ako duže pritisnete MENU, pojavit će se  (Setup).

Za brisanje (Setup) postavke

Odaberite [Cancel] ako se pojavi, a zatim pritisnite kontrolnu tipku ●. Ukoliko se ne pojavi, ponovno odaberite prethodnu postavku.

- Postavka ostaje pohranjena čak i kad isključite aparat.

Tvorničke postavke su označene sa .

AF Mode (automatsko izoštravanje)

Odabir načina automatskog izoštravanja.



	Single (S AF)	Aparat automatski izoštrava sliku kad okidač pritisnete dopola i zadržite. Ovaj način rada je koristan za snimanje mirnih objekata.
	Monitor (M AF)	Aparat automatski izoštrava sliku prije nego okidač pritisnete dopola. Ovaj način skraćuje vrijeme potrebno za izoštravanje. <ul style="list-style-type: none"> • Potrošnja baterija je brža nego u načinu [Single].
	Continuous (C AF)	Aparat izoštrava prije nego okidač pritisnete i zadržite dopola, i zatim se nastavlja čak i nakon dovršetka postupka AF lock. Ovaj način omogućava snimanje pokretnih objekata uz stalno izoštravanje. <ul style="list-style-type: none"> • Baterija se troši brže nego kod ostalih AF načina.

O opciji [Continuous] (C AF)

- Izoštravanje možda neće biti dovoljno učinkovito kod objekata koji se brzo kreću.
- AF okvir tražila je Center AF (str. 38).
- Oštrina se ne podešava nakon završetka podešavanja u sljedećim slučajevima i trepće indikator "C AF". Aparat radi u [Monitor] načinu.
 - Kod snimanja u uvjetima slabog svjetla
 - Kod snimanja uz manju brzinu zatvarača
- Ne čuje se zvuk blokiranja kad se postigne ispravna oštrina.
- Oštrina se blokira tek kad dokraja pritisnete okidač pri uporabi funkcije self-timer.

Digital Zoom (digitalni zum)

Bira digitalni zum. Aparat uvećava sliku optičkim zumom (do 12×). Kad zumiranje premaši 12×, aparat se prebacuje na smart ili precizni digitalni zum.



	Smart (Smart zum) 	Digitalno uvećava sliku gotovo bez ikakvih izobličenja Funkcija nije dostupna kad je veličina slike podešena na [6M] ili [3:2]. <ul style="list-style-type: none"> • U sljedećoj tablici je prikaz maksimalne skale zuma za Smart zum.
	Precision (Precizni digitalni zum) 	Uvećava sve slike do maksimalno 24×, no kvaliteta slike je slabija.
	Off	Digitalni zum je isključen.

Veličina slike i maksimalna skala zuma pri uporabi funkcije Smart zum

Veličina	Maksimalna skala zuma
3M	Oko 16x
2M	Oko 20x
VGA	Oko 52x
16:9	Oko 17x

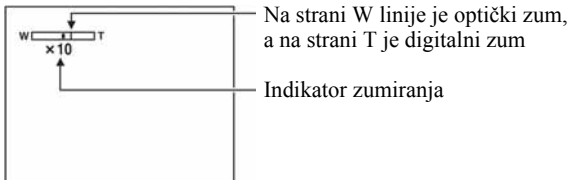
- Kad pomaknete preklopku zuma, pojavljuje se indikator skale zuma:



- Najveći smart zum i precizni digitalni zum uključuju optički zum.
- AF okvir tražila se ne pojavljuje pri uporabi digitalnog zuma. Trepćući indikatori ,  ili , a AF će raditi s prioritetom na objektima u blizini središta kadra.
- Slika na zaslonu može pri uporabi funkcije smart zuma izgledati zrnato, no to neće imati nikakav učinak na snimljenu sliku.

Function Guide (funkcijski vodič)

Pri rukovanju aparatom pojavljuju se upute za različite funkcije.

<input checked="" type="checkbox"/>	On	Funkcijski vodič će se pojavljivati na zaslonu.
<input type="checkbox"/>	Off	Funkcijski vodič se neće pojavljivati na zaslonu.

Red Eye Reduction (smanjenje efekta crvenih očiju)



Efekt crvenih očiju se smanjuje pri uporabi bljeskalice. Odaberite ovu funkciju prije snimanja.





<input type="checkbox"/>	On 	Smanjuje efekt crvenih očiju. <ul style="list-style-type: none"> • Bljeskalica se dvaput aktivira prije snimanja.
<input checked="" type="checkbox"/>	Off	Isključena funkcija smanjenja efekta crvenih očiju.

- Budući da je potrebna otprilike sekunda dok se ne aktivira okidač, držite fotoaparat čvrsto kako biste spriječili pomicanje. Također, zamolite osobu koju snimate da se ne pomiče.
- Smanjivanje efekta crvenih očiju možda neće dati željene rezultate, ovisno o udaljenosti objekta, u slučaju da osoba ne vidi predbljesak ili u nekim drugim slučajevima.

AF Illuminator (svjetlo automatskog izoštravanja)

AF osvjetljenje omogućuje izoštravanje objekta u tamnim uvjetima snimanja. AF osvjetljenje emitira crveno svjetlo kad se okidač pritisne napola što omogućuje lakše izoštravanje dok se ne podesi fiksno žarište. Istovremeno se na zaslonu pojavljuje indikator .

<input checked="" type="checkbox"/>	Auto	Uporaba AF osvjetljenja.
<input type="checkbox"/>	Off	Isključeno AF osvjetljenje.

- Ako AF osvjetljenje nedovoljno osvijetli objekt ili ako objekt nema kontrast, slika se neće izoštriti. (Preporučuje se približna udaljenost od oko 2,7 m (zum: W)/2,6 m (zum: T).)
- Izoštrena slika se postiže sve dok svjetlo AF osvjetljenja dopire do objekta čak i ako svjetlo nije u sredini objekta.
- Kod automatskog izoštravanja (str. 38) AF osvjetljenje ne radi.
- Okvir AF izoštravanja se ne prikazuje. Ikone ,  ili  će treptati, a AF će raditi s prioritetom na objektima u blizini središta.
- AF osvjetljenje ne radi ako ste odabrali Scene Selection podešenje  (Twilight) ili  (Landscape) ili ako opcija [Conversion Lens] nije podešena na [Off].
- AF osvjetljenje emitira vrlo snažno svjetlo. Izravno gledanje u AF emiter izbliza nije preporučljivo iako ne predstavlja sigurnosni rizik.

Auto Review (automatski pregled)

Prikaz snimljene slike na zaslonu na otprilike 2 sekunde neposredno nakon snimanja.

<input checked="" type="checkbox"/>	On	Uključena funkcija automatskog pregleda slika.
<input type="checkbox"/>	Off	Isključena funkcija automatskog pregleda slika.

- Ukoliko okidač pritisnete dopola tijekom ovog perioda, nestaje prikaz snimljene slike i odmah možete snimiti sljedeću.

Tvorničke postavke su označene sa ✓.



Expanded Focus (prošireno izoštravanje)

Udvostručuje srednji dio zaslona pri ručnom izoštravanju.

✓	On	Udvostručenje slike.
	Off	Isključena funkcija uvećavanja slike.

Flash Synch. (sinkronizacija bljeskalice)

Odaberite vrijeme aktivacije bljeskalice.

✓	Front	<p>Obično se koristi ovo podešenje. Budući da se bljeskalica aktivira odmah nakon otpuštanja zatvarača, moći ćete snimati bliže vremenu otpuštanja zatvarača.</p> 
	Rear (REAR)	<p>Koristi se za objekte koji se brzo kreću, itd. Budući da se bljeskalica aktivira tik pred zatvaranje zatvarača, omogućena je refleksija traga svjetla ili preklapanje sljedećeg pokreta s objektom.</p> 



O opciji [Rear]

- Kad je brzina zatvarača previsoka, opcija [Rear] možda neće biti raspoloživa.
- Kad je odabrana funkcija smanjenja efekta crvenih očiju, možda neće biti učinkovita pri manjim brzinama zatvarača.

STEADY SHOT



Odabir načina rada funkcije smanjenja mutne slike.

✓	Shooting	Uključivanje funkcije Steady shot kad se okidač pritisne dopola.
	Continuous	Funkcija Steady shot je stalno uključena. Slika se stabilizira čak i kod zumiranja udaljenih objekata. • Baterija se brže troši nego u [Shooting] načinu.

- Kod snimanja video zapisa automatski se odabire [Continuous], čak i ako je podešeno [Shooting].
- Funkciju Steady shot možete isključiti pomoću tipke  (Steady shot) ako funkcijski kotačić nije u položaju . (→ korak 5 u "Prvo pročitajte")
- Funkcija Steady shot možda neće raditi u sljedećim slučajevima.
 - Fotoaparat se previše trese
 - Kod snimanja uz malu brzinu zatvarača, primjerice pri snimanju noću

Conversion Lens (konverzijska leća)

Postavke koje omogućuju ispravno izoštravanje pri uporabi dodatnih konverzijskih leća. Prvo pričvrstite prstenasti adapter i nakon toga konverzijsku leću.

	Close-up ()	Leća za snimanje izbliza (makro).
	Tele ()	Uskokutna leća (tele).
	Wide ()	Širokokutna leća (wide).
✓	Off	Bez konverzijske leće.

- Kad upotrebljavate ugrađenu bljeskalicu ili AF osvjetljenje, može doći do zaklanjanja svjetla i pojave sjene leće.
- Raspoloživi zum je ograničen.
- Raspon izoštravanja je ograničen.
- Pogledajte upute priložene uz konverzijsku leću.





Ova postavka se ne pojavljuje kad je u aparat uložen "Memory Stick Duo".
Tvorničke postavke su označene sa .

Format (formatiranje)

Formatiranje unutarnje memorije.

- Formatiranjem ćete nepovratno izbrisati sve podatke iz unutarnje memorije, čak i zaštićene slike.

<input type="checkbox"/>	OK	Pogledajte postupak u nastavku.
<input checked="" type="checkbox"/>	Cancel	Isključena funkcija formatiranja.



- ① Kontrolnom tipkom  odaberite [OK] i pritisnite tipku .
Pojava se poruka "All data in internal memory will be erased Ready?".
- ② Kontrolnom tipkom  odaberite [OK] i pritisnite tipku .
Formatiranje je dovršeno.





Ova postavka se pojavljuje samo kad je u aparat uložen "Memory Stick Duo".
Tvorničke postavke su označene sa .

Format (formatiranje)

Formatiranje "Memory Stick Duo" kartice. Komercijalno nabavljivi "Memory Stick Duo" je već formatiran i možete ga odmah koristiti.



- Formatiranjem ćete nepovratno izbrisati sve podatke na "Memory Stick Duo" kartici, čak i zaštićene slike.



	OK	Pogledajte postupak u nastavku.
	Cancel	Isključena funkcija formatiranja.

- ① Kontrolnom tipkom  odaberite [OK] i pritisnite tipku .
Pojava se poruka "All data in i Memory Stick will be erased Ready?".
- ② Kontrolnom tipkom  odaberite [OK] i pritisnite tipku .
Formatiranje je dovršeno.



Create REC. Folder (izrada direktorija za snimanje)

Ova funkcija omogućuje izradu direktorija za snimanje na "Memory Stick Duo" kartici.

	OK	Pogledajte postupak u nastavku.
	Cancel	Poništenje izrade direktorija.

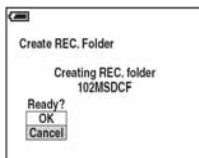
- ① Kontrolnom tipkom  odaberite [OK] i pritisnite .
Pojava se izbornik za izradu direktorija.



- ② Kontrolnom tipkom  odaberite [OK] i pritisnite .
Izrađuje se novi direktorij s brojem većim za jedan od posljednjeg načinjenog direktorija. To ujedno postaje i direktorij za snimanje.

- Za detalje o direktoriju pogledajte str. 49.
- U slučaju da ne želite izraditi novi direktorij, kao direktorij za snimanje se odabire "101MSDCF".
- Možete izraditi direktorij "999MSDCF".
- Slike se snimaju u novi direktorij dok ne izradite ili odaberete novi direktorij.
- Ne možete izbrisati direktorij pomoću fotoaparata. Za brisanje direktorija koristite računalo itd.
- U direktorij možete pohraniti do 4000 slika. Kad premašite kapacitet direktorija, automatski se izrađuje novi direktorij.
- Za detaljnije informacije pogledajte poglavlje "Mjesta za pohranu datoteka i nazivi datoteka" (str. 77).

Change REC. Folder (promjena direktorija za snimanje)

Mijenja direktorij koji se trenutno koristi za snimanje slika.

<input type="checkbox"/>	OK	Pogledajte postupak u nastavku.
<input checked="" type="checkbox"/>	Cancel	Poništenje izrade direktorija.

- 1 Kontrolnom tipkom ▲ odaberite [OK] i pritisnite ●.
Pojavi se izbornik za izradu direktorija.



- 2 Odaberite željeni direktorij kontrolnom tipkom ◀/▶, odaberite [OK] tipkama ▲ i pritisnite ●.

- Kao direktorij za snimanje možete odabrati "100MSDCF".
- Snimljene slike ne možete premjestiti u drugi direktorij.



Copy (kopiranje)

Kopiranje svih slika iz unutarnje memorije na "Memory Stick Duo" karticu.

<input type="checkbox"/>	OK	Pogledajte postupak u nastavku.
<input checked="" type="checkbox"/>	Cancel	Poništenje kopiranja.

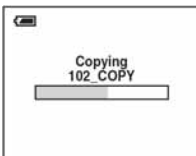
- 1 Uložite "Memory Stick Duo" karticu kapaciteta 32 MB ili više.
- 2 Kontrolnom tipkom ▲ odaberite [OK] i pritisnite ●.
Pojavi se poruka "All data in internal memory will be copied Ready?".
- 3 Kontrolnom tipkom ▲ odaberite [OK] i pritisnite ●.
Kopiranje počinje.



- Koristite potpuno napunjene nikal-metal hidridne baterije ili mrežni adapter (opcija). Namjeravate li kopirati slike dok su uložene gotovo prazne baterije, može se dogoditi da se u potpunosti isprazne, što će uzrokovati prekid kopiranja i moguć gubitak podataka.
- Ne možete kopirati pojedinačne slike.
- Izvorne slike unutarnje memorije ostaju pohranjene čak i nakon kopiranja. Za brisanje sadržaja unutarnje memorije izvršite naredbu [Format] u izborniku  (Internal Memory Tool) (str. 62).
- Ne možete odabrati direktorij kopiran na "Memory Stick Duo".
- Oznaka  (Print order) koju dodate slici se briše kad kopirate podatke.

Tvorničke postavke su označene sa .

EVF Backlight (osvjetljenje tražila)

Odaberite svjetlinu tražila kad aparat koristite s baterijskim napajanjem.

	Bright	Za svijetlo tražilo.
	Normal	

- Podešenje možete promijeniti dužim pritiskom tipke (uključenje/isključenje prikaza).
- Primjenom opcije [Bright] se brže troše baterije.

Beep (zvučni signal)

Odabir zvučnog signala koji se javlja kad rukujete aparatom.

	Shutter	Uključuje se zvuk zatvarača kad pritisnete okidač.
	On	Uključuje se zvučni signal/zvuk zatvarača kad pritisnete kontrolnu tipku/okidač.
	Off	Zvučni signal/zvuk zatvarača je isključen.

Language (jezik)

Odabir jezika za prikaz opcija izbornika, upozorenja i poruka.

Initialize (vraćanje tvorničkih postavki)

Resetiranje svih postavki na tvorničke vrijednosti.

<input type="checkbox"/>	OK	Resetira sve postavke na tvorničke vrijednosti.
<input checked="" type="checkbox"/>	Cancel	Poništava resetiranje.

- ① Kontrolnom tipkom ▲ odaberite [OK] i pritisnite tipku ●.
Pojavljuje se poruka "Initialize all settings Ready?".
 - ② Odaberite [OK] tipkom ▲, a zatim pritisnite ●.
Postavke se resetiraju na tvorničke.
- Tijekom resetiranja ne smije biti odspojeno napajanje.

Tvorničke postavke su označene sa .

File Number (broj datoteke)

Odabir načina za pridjeljivanje brojeva datotekama.

<input checked="" type="checkbox"/>	Series	Dodjeljivanje brojeva datotekama prema redoslijedu čak i ako je promijenjen direktorij za snimanje na "Memory Stick Duo". (Kad zamijenjeni "Memory Stick Duo" sadrži datoteku broja većeg od posljednjeg dodijeljenog, pridjeljuje se za jedan veći broj.)
<input type="checkbox"/>	Reset	Podešavanje brojanja datoteka od 0001 svaki put kad se promijeni direktorij. (Ako direktorij za snimanje sadrži datoteku, dodjeljuje se za jedan veći broj.)

USB Connect (USB priključak)

Odabir USB načina za uporabu prilikom spajanja aparata na računalo ili pisač kompatibilan s funkcijom PictBridge pomoću USB kabela.

<input type="checkbox"/>	PictBridge	Spajanje aparata s PictBridge kompatibilnim pisačem (str. 86).
<input type="checkbox"/>	PTP	Kad podesite [PTP] (Picture Transfer Protocol) i aparat spojite na računalo, slike u direktoriju za snimanje se kopiraju na računalo (koje podržava Windows XP i Mac OS X.).
<input type="checkbox"/>	Mass Storage	Uspostavljanje Mass Storage veze između fotoaparata i računala ili drugog USB uređaja (str. 73).
<input checked="" type="checkbox"/>	Auto	Fotoaparat automatski prepoznaje i uspostavlja vezu s računalom ili PictBridge kompatibilnim pisačem (str. 73 i 86). <ul style="list-style-type: none">• Ukoliko fotoaparat i PictBridge kompatibilni pisač nije moguće povezati kad je uključena postavka [Auto], promijenite je na [PictBridge].• Ukoliko fotoaparat i računalo ili drugi USB uređaj nije moguće povezati kad je uključena postavka [Auto], promijenite je na [Mass Storage].

Video Out (video izlaz)

Podešava izlazni videosignal prema priključenoj opremi. Različite države i regije koriste različite sustave boja. Želite li gledati slike na TV zaslonu, provjerite na str. 92 sustav boje za državu ili regiju u kojoj se fotoaparat koristi.

NTSC	Podešavanje izlaznog videosignala na NTSC (npr. SAD, Japan).
PAL	Podešavanje izlaznog videosignala na PAL (npr. Europa).

Clock Set (podešavanje sata)

Podešavanje datuma i vremena.

<input type="radio"/>	OK	Pritiskom kontrolne tipke ▲ odaberite [OK] i pritisnite ●. Zatim izvedite postupak objašnjen u poglavlju "Podešavanje točnog vremena" (→ korak 2 u "Prvo pročitajte").
<input checked="" type="checkbox"/>	Cancel	Poništava postavke točnog vremena.



Mogućnosti sustava Windows

Za detalje o uporabi Macintosh računala pogledajte "Uporaba Macintosh računala" (str. 83).

U ovom poglavlju prikazani su izbornici na engleskom jeziku.



Najprije instalirajte softver (isporučen) (str. 71)



Kopiranje snimaka na računalo (str. 72)



Pregled slika na računalo

Uporaba "Cyber-shot Viewera" (str. 79)



- Pregled snimaka pohranjenih na računalo
- Pregled fotografija prema datumu
- Obrada snimaka



Ispis fotografija

Preporučena konfiguracija računala

Ukoliko računalo priključujete na fotoaparat, preporučujemo sljedeću konfiguraciju.

Preporučena konfiguracija za kopiranje slika

OS (preinstaliran): Microsoft Windows 2000 Professional, Windows Millennium Edition, Windows XP Home Edition ili Windows XP Professional.

- Za navedene operativne sustave pravilan rad nije zajamčen kod nadogradnje sustava ili kod *multi-boot* sustava.

USB priključak: Standardni

Preporučena konfiguracija za uporabu isporučenog softvera

OS (preinstaliran): Microsoft Windows 2000 Professional, Windows Millennium Edition, Windows XP Home Edition ili Windows XP Professional.

Zvučna kartica: 16 bita, stereo, sa zvučnicima

Procesor/Memorija: Pentium III 500 MHz ili brži, 128 MB RAM-a ili više (Preporuča se: Pentium III 800 MHz ili brži, s 256 MB RAM-a ili više)

Tvrdi disk: Prostor na disku za instalaciju —200 MB ili više

Monitor:

Razlučivost: 800 × 600 točaka ili više
Boje: High Color (16-bitna boja, 65 000 boja) ili više

Napomene o priključenju fotoaparata na računalo

- Ispravan rad nije zajamčen u svim prethodno opisanim preporučenim sustavima.
- Ispravan rad nije zajamčen u ako na jedno računalo istodobno spojite dva ili više USB uređaja. Ovisno o tipu USB opreme koju koristite istovremeno, neki od uređaja, uključujući i fotoaparat, možda neće raditi.

- Ispravan rad nije zajamčen pri uporabi USB *huba*.
- Priključenje aparata pomoću USB sučelja koje podržava Hi-Speed USB (USB 2.0) omogućuje naprednu brzinu prijenosa budući da ovaj fotoaparat podržava Hi-Speed USB (USB 2.0).
- Postoje tri načina USB priključenja, odnosno, [Auto] (tvorničko podešenje), [Mass Storage] i [PTP] priključenje. Ovo poglavlje opisuje [Auto] i [Mass Storage] način. Za detaljnosti o PTP priključenju, pogledajte str. 67.
- Komunikacija između fotoaparata i osobnog računala možda se neće uspostaviti istovremeno nakon *suspend* ili pripravnog stanja.

Instalacija softvera (isporučen)



Softver (isporučen) možete instalirati primjenom sljedećih koraka.

- Kad koristite Windows 2000/Me, ne spajajte aparat na računalo prije instalacije.
- Na računalu s Windows 2000/XP sustavom logirajte se kao Administrator.
- Kad se instalira isporučeni softver, automatski se instalira i USB *driver*.

1 Uključite računalo i uložite CD-ROM (isporučen) u CD-ROM uređaj.

Pojavljuje se instalacijski izbornik.



- Ako se ne pojavi izbornik za instalaciju, dvaput kliknite na  (My Computer) →  (CYBERSHOTSOFT).

2 Kliknite na [Install].

Pojavljuje se izbornik "Choose Setup Language".

3 Odaberite željeni jezik i kliknite [Next].

Prikazuje se "License Agreement". Pažljivo pročitajte ugovor. Ako prihvaćate uvjete ugovora, kliknite kvadratić [I accept the terms of the license agreement] i nakon toga [Next].

4 Slijedite upute na zaslonu kako biste dovršili instalaciju.

Kad se pojavi dijaloški okvir sa zahtjevom za restartanje, restartajte računalo prema uputama na zaslonu.

5 Po dovršetku instalacije izvadite CD-ROM iz računala.

Kopiranje snimaka na računalo

U ovom poglavlju je opisan postupak kopiranja snimaka s aparata na računalo pri uporabi Windows računala.

Računalo s utorom za "Memory Stick"

Izvadite "Memory Stick Duo" iz aparata i uložite ga u Memory Stick Duo adapter. Zatim umetnite Memory Stick Duo adapter u pripadajući utor računala i kopirajte snimke.

Ako računalo ne prepozna "Memory Stick PRO Duo", pogledajte str. 101.

Računalo bez utora za "Memory Stick"

Za kopiranje slika slijedite postupak opisan u koracima od 1 do 4 na stranicama 72 – 76.

- Kad koristite Windows 2000/Me, prije nastavka instalirajte isporučeni softver. Kod Windows XP sustava nije potrebno instalirati softver.
- Izbornici prikazani u ovom poglavlju služe samo kao primjer za kopiranje slika s "Memory Stick Duo" kartice na računalo.

Korak 1: Priprema fotoaparata i računala

1 Umetnite "Memory Stick Duo" sa snimljenim slikama u fotoaparat.

- Kad kopirate slike iz unutarnje memorije, ovaj korak nije potreban.

2 Uložite dostatno napunjene nikal-metal hidridne baterije u aparat ili ga priključite na zidnu utičnicu mrežnim adapterom (opcija).

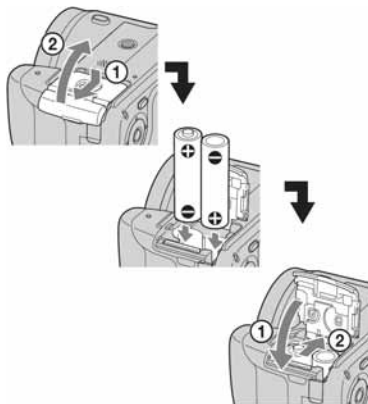

- Kad kopirate slike na računalo uz uporabu baterijskog napajanja, kopiranje možda neće uspjeti ili se podaci mogu oštetiti uslijed isključenja aparata tijekom prijenosa.

3 Pritisnite za uključenje fotoaparata i računala.

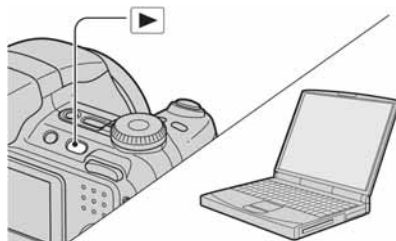

Korak 2: Spajanje fotoaparata i računala

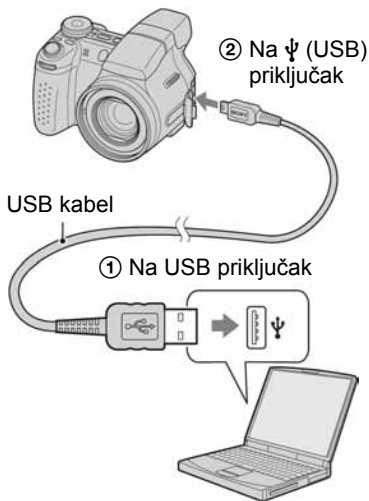

- U sustavu Windows XP na radnoj površini računala se pojavljuje AutoPlay Wizard.

Na zaslonu fotoaparata pojavi se poruka "USB Mode Mass Storage".

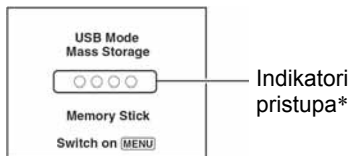

Nakon prvog USB povezivanja, računalo automatski pokreće program za prepoznavanje fotoaparata. Pričekajte neko vrijeme.

- * Tijekom komunikacije indikatori pristupa mijenjaju boju u crvenu. Nemojte rukovati računalom dok indikator ne postane bijel.
- Ako se poruka "USB Mode Mass Storage" ne pojavi, podesite [USB Connect] na [Mass Storage] (str. 67).

Korak 3-A: Kopiranje slika na računalo

XP

- Za Windows 2000/Me slijedite postupak opisan u odjeljku "Korak 3-B: Kopiranje slika na računalo" na str. 74.
- Za Windows XP, ukoliko se na zaslonu automatski ne pojavi *wizard*, slijedite postupak opisan u odjeljku "Korak 3-B: Kopiranje slika na računalo" na str. 74.

U ovom poglavlju je opisan primjer kopiranja slika u direktorij "My Documents".

- 1** Nakon USB povezivanja iz koraka 2 kliknite na [Copy pictures to a folder on my computer using Microsoft Scanner and Camera Wizard] → [OK] dok se na radnoj površini automatski pojavljuje *wizard*.

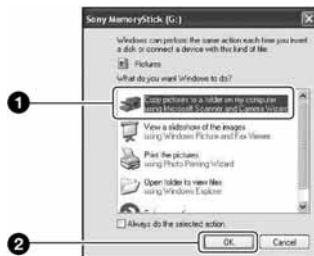

Pojavi se "Scanner and Camera Wizard".

- 2** Kliknite na [Next].

Pojave se slike sadržane na "Memory Stick Duo" kartici.

- Ako nije uložena "Memory Stick Duo", pojavljuju se slike iz unutarnje memorije.

- 3** Kliknite na kvadratić za isključenje oznaka svih slika koje ne želite kopirati, a zatim na [Next].



Pojavi se prozor "Picture Name and Destination".

- 4** Odaberite datoteke i direktorije u koje ih želite kopirati i kliknite na [Next].



Počinja kopiranje. Po završetku kopiranja pojavi se prozor "Other Options".

- Poglavlje opisuje primjer kopiranja slika u direktorij "My Documents".

- 5** Kliknite na kružić pored [Nothing. I'm finished working with these pictures], a zatim na [Next].



Pojavi se prozor "Completing the Scanner and Camera Wizard".

- 6** Kliknite na [Finish].

Wizard se zatvara.

- Želite li nastaviti s kopiranjem ostalih slika, odspojite USB kabel (str. 76). Zatim slijedite postupak iz odjeljka "Korak 2: Spajanje fotoaparata i računala" na str. 73.

Korak 3-B: Kopiranje slika na računalo

2000 Me

- Za Windows XP slijedite postupak opisan u odjeljku "Korak 3-A: Kopiranje snimaka na računalo" na str. 73.

U ovom poglavlju je opisan primjer kopiranja slika u direktorij "My Documents".

-
- 1** Dvapat kliknite na [My Computer] → [Removable Disk] → [DCIM].

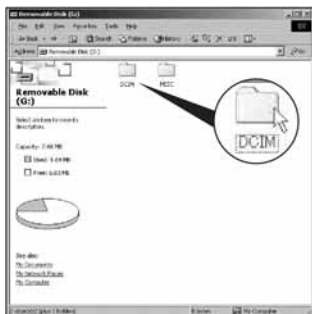

- Ako nije prikazana ikona "Removable Disk" pogledajte str. 99.

-
- 2** Dvapat kliknite na direktorij u kojem su pohranjene slike koje želite kopirati. Zatim desnom tipkom miša kliknite na sliku za prikaz izbornika i kliknite na [Copy].

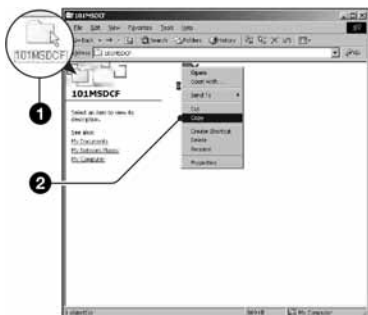

- Za određite slikovnih datoteka pogledajte str. 77.

-
- 3** Dvapat kliknite na direktorij "My Documents" zatim u njemu desnom tipkom miša kliknite za prikaz izbornika i kliknite na [Paste].



Slike se kopiraju u direktorij "My Documents".

- Ako odabrani direktorij već sadrži datoteku istog naziva, pojavi se poruka s pitanjem želite li zamijeniti datoteku. Zamijenite li datoteku novom, izvorna datoteka se briše. Za kopiranje slikovne datoteke na računalo bez zamjene, promijenite njezin naziv i zatim je kopirajte. Međutim, obratite pozornost da se datoteka promijenjenog naziva (str. 78) možda neće moći reproducirati na ovom aparatu.

Korak 4: Pregled slika na računalu

U ovom poglavlju je opisan postupak pregleda slika u direktoriju "My Documents".

1 Kliknite na [Start] → [My Documents].



Prikazuje se sadržaj direktorija "My Documents".

- Ako ne koristite Windows XP, dvaput kliknite na [My Documents] na radnoj površini.

2 Dvaput kliknite na željenu slikovnu datoteku.



Prikazuje se slika.

Za brisanje USB veze

Sljedeći postupak izvedite kad:

- odspajate USB kabel;
- vadite "Memory Stick Duo";
- ulažete "Memory Stick Duo" u aparat nakon kopiranja slika s unutarnje memorije;
- isključujete aparat.

■ Za korisnike sustava Windows 2000/Me/XP

- ① Dvaput kliknite na ikonu  u traku zadataka.



Dvaput kliknite ovdje

- ② Kliknite na  (Sony DSC) → [Stop].
- ③ Potvrdite u prozoru i kliknite na [OK].
- ④ Kliknite na [OK].
Uređaj je odspojen.
- Korak 4 nije potreban za korisnike Windows XP sustava.

Mjesta za pohranu slikovnih datoteka i nazivi datoteka

Slikovne datoteke snimljene fotoaparatom se grupiraju u direktorije na "Memory Stick Duo" kartici.

Primjer: pregled direktorija u sustavu Windows XP

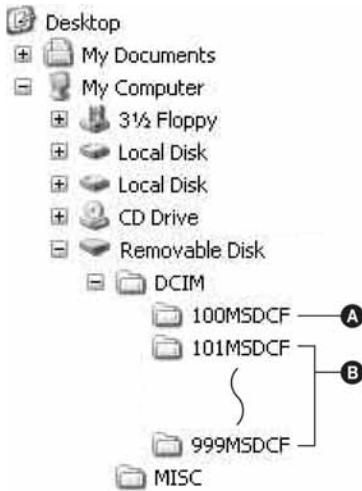

- A** Direktorij koji sadrži slikovne datoteke snimljene fotoaparatom bez funkcije izrade direktorija
- B** Direktorij koji sadrži slikovne datoteke snimljene ovim fotoaparatom
Ako nisu načinjeni novi direktoriji:
 - za "Memory Stick Duo" postoji samo "101MSDCF";
 - za unutarnju memoriju postoji samo direktorij "101_SONY".
- Nije moguće snimati u direktorij "100MSDCF". On služi samo za reprodukciju.
- Nije moguće snimati u direktorije "MISC"
- Slikovne datoteke imaju nazive koje ćemo objasniti u nastavku. □□□□ označuje bilo koji broj između 0001 do 9999. Brojčani dio naziva videozapisa snimljenog u video modu i odgovarajuće indeksne datoteke je jednak.
 - Datoteke s fotografijama: DSC0□□□□.JPG

- Videozapisi: MOV0□□□□.MPG
- Datoteka indeksnih prikaza istovremeno snimljenih videozapisa MOV0□□□□.THM
- Više informacija o direktorijima potražite na stranicama 49 i 63.

Pregled slikovnih datoteka pohranjenih na računalo u fotoaparatu (pomoću "Memory Stick Duo" kartice)

Kao primjer je navedeno računalo sa sustavom Windows.

Kad slikovnu datoteku kopirate na računalo i više je nema na "Memory Stick Duo" kartici, sliku možete ponovno vidjeti u fotoaparatu tako da je kopirate s računala na "Memory Stick Duo".

- Ako niste promijenili naziv datoteke pridijeljen u aparatu, preskočite korak 1.
- Slika se možda neće moći reproducirati, ovisno o veličini.
- Slike editirane na računalu ili one snimljene drugim aparatom možda se neće moći reproducirati u ovom fotoaparatu.
- Ako nema direktorija u koji se može pohraniti datoteka, načinite novi (str. 63) i zatim kopirajte datoteku.

1 Desnom tipkom miša kliknite na naziv datoteke i zatim kliknite na [Rename]. Promijenite naziv datoteke u "DSC0□□□□".

Unesite broj između 0001 do 9999 za □□□□.



- Pojavi li se poruka upozorenja za zamjenu podataka, unesite druge brojeve u koraku 1.
- Može biti vidljiva ekstenzija datoteke, ovisno o tome kako je podešeno računalo. Ekstenzija datoteke za fotografije je "JPG", a za videozapise "MPG". Nemojte mijenjati ekstenziju.

2 Kopirajte slikovnu datoteku u direktorij na "Memory Stick Duo" kartici na sljedeći način.

- ① Desnom tipkom miša kliknite na naziv datoteke, a zatim na [Copy].
- ② Dvapat kliknite na [Removable Disk] ili [Sony MemoryStick] unutar [My Computer].
- ③ Desnom tipkom miša kliknite na direktorij [□□□MSDCF] unutar [DCIM] i kliknite na [Paste].
 - □□□ označuje bilo koji broj između 100 do 999.



Uporaba softvera "Cyber-shot Viewer" (isporučen)

Primjenom isporučenog softvera možete uživati u snimljenim fotografijama i videozapisima više no ikad prije. Ovo poglavlje kratko opisuje program "Cyber-shot Viewer" i daje osnovne upute.

Pregled softvera "Cyber-shot Viewer"

Uporabom programa "Cyber-shot Viewer" možete:

- importirati snimke s fotoaparata i prikazati ih na monitoru računala;
- organizirati snimke na računalo u kalendar za gledanje prema datumu snimanja;
- retuširati, tiskati i slati fotografije u privitku *e-maila*, promijeniti datum snimanja, i još mnogo toga.
- Za detalje o programu "Cyber-shot Viewer" pogledajte izbornik Help.

Za otvaranje izbornika Help, kliknite na [Start] → [Programs] (u Windows XP, [All Programs]) → [Sony Picture Utility] → [Help] → [Cyber-shot Viewer].

Pokretanje i izlazak iz programa "Cyber-shot Viewer"

Pokretanje programa "Cyber-shot Viewer"

Dvapat kliknite na ikonu  (Cyber-shot Viewer) na radnoj površini.

Ili iz izbornika Start: Kliknite na [Start] → [Programs] (u Windows XP, [All Programs]) → [Sony Picture Utility] → [Cyber-shot Viewer].

Izlazak iz programa "Cyber-shot Viewer"

Kliknite na  u gornjem desnom uglu zaslona.

Osnovne upute

Primjenom sljedećih koraka možete importirati i pregledati snimke s fotoaparata.

Importiranje snimaka

1 Provjerite je li uključen "Media Check Tool"*

* "Media Check Tool" je program koji automatski prepoznaje i importira snimke kad uložite "Memory Stick" ili spojite fotoaparat.

Potražite ikonu  (Media Check Tool) u traku zadataka.

- Ako nema ikone : Kliknite na [Start] → [Programs] (u Windows XP, [All Programs]) → [Sony Picture Utility] → [Cyber-shot Viewer] → [Tools] → [Media Check Tool].

2 Spojite aparat na računalo USB kabelom.

Kad računalo automatski prepozna aparat, pojavi se izbornik [Import Images].



- Ako koristite utor za "Memory Stick", first najprije pogledajte str. 72.
- U sustavu Windows XP na radnoj površini računala se pojavljuje AutoPlay Wizard.

3 Importirajte snimke.

Za početak importiranja snimaka kliknite na [Import].

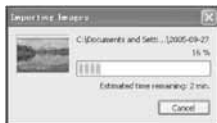

Snimke se standardnim podešenjem importiraju u direktorij označen datumom importiranja i stvoren u "My Pictures".

- Upute o promjeni direktorija za importiranje potražite na str. 82.

Gledanje snimaka

1 Provjera importiranih snimaka.

Kad završi importiranje, pokreće se "Cyber-shot Viewer". Prikazane su sličice importiranih snimaka.



- Direktorij "My Pictures" je podešen kao standardni direktorij u "Viewed folders".
- Za prikaz same snimke dvaput kliknite na njenu sličicu.

2 Gledanje snimaka u "Viewed folders" raspoređenih po datumu snimanja u kalendaru.

- ① Kliknite na karticu [Calendar]. Navedene su godine snimanja.
- ② Kliknite na godinu. Prikazane su slike snimljene te godine, raspoređene u kalendaru prema datumu snimanja.
- ③ Za prikaz snimaka prema mjesecu, kliknite na željeni mjesec. Prikazane su sličice snimaka od tog mjeseca.
- ④ Za prikaz snimaka prema vremenu, kliknite na željeni datum. Prikazane su sličice snimaka od tog dana, raspoređene prema satima snimanja.

Izbornik za prikaz po godinama

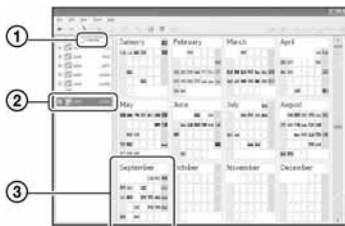

Izbornik za prikaz po mjesecima



Izbornik za prikaz po satima

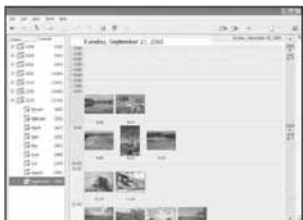

- Za prikaz snimaka iz određene godine ili mjeseca, kliknite na to razdoblje u lijevom stupcu izbornika.

3 Prikaz pojedinačnih slika

U izborniku za prikaz po satima, dvaput kliknite na željenu sličicu za prikaz same slike u zasebnom prozoru.





- Prikazane slike možete obraditi klikom na .

Prikaz slika na cijelom zaslonu

Za prikaz *slide showa* tekućih slika na cijelom zaslonu, kliknite na .



- Za reprodukciju ili pauzu *slide showa*, kliknite na  u donjem lijevom uglu zaslona.
 - Za zaustavljanje *slide showa*, kliknite na  u donjem lijevom uglu zaslona.
-

Ostale funkcije

Priprema snimaka pohranjenih na računalo za gledanje

Za gledanje, registrirajte direktorij koji sadrži željene snimke kao jedan od "Viewed folders".

U izborniku [File] odaberite [Register Viewed Folders...] za prikaz podizbornika za registraciju u "Viewed folders".

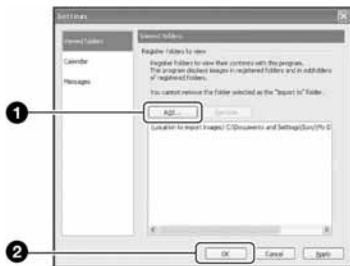

Kliknite na [Add...], zatim odaberite direktorij s importiranim snimkama kako biste ga registrirali u "Viewed folder".

- Također se registriraju snimke u poddirektorijima direktorija za "Viewed folders".

Promjena direktorija za importiranje

Za promjenu direktorija za importiranje, otvorite izbornik "Import Settings". Za prikaz izbornika "Import Settings" odaberite [Image Import Settings...] u izborniku [File].

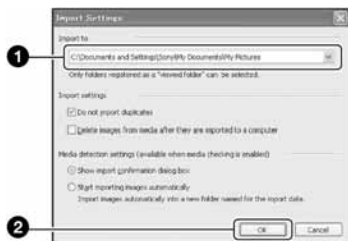

Odaberite direktorij za importiranje.

- Za importiranje možete odabrati direktorije registrirane u "Viewed folders".

Ažuriranje informacija o registraciji snimaka

Za ažuriranje informacija o snimkama odaberite [Update Database] u izborniku [Tools].

- Ažuriranje baze podataka može trajati neko vrijeme.
- Promijenite li naziv slikovnih datoteka ili direktorija u "Viewed Folders", ovaj softver ih neće moći prikazati. U tom slučaju ažurirajte bazu podataka.

Deinstalacija softvera "Cyber-shot Viewer"

- 1 Kliknite na [Start] → [Settings] → [Control Panel], zatim dvaput kliknite na [Add/Remove Programs]. (Za Windows XP: kliknite na [Start] → [Control Panel], zatim dvaput kliknite na [Add or Remove Programs].)
- 2 Odaberite [Sony Picture Utility], zatim kliknite na [Change/Remove] (Za Windows XP: [Remove]) za deinstaliranje.

Tehnička podrška

Dodatne informacije o ovom proizvodu i odgovore na najčešća pitanja možete pronaći na Sonyjevim web stranicama za pomoć korisnicima. <http://www.sony.net/>

Za korisnike Macintosh računala

Snimke možete s fotoaparata kopirati na računalo.

- Isporučeni softver nije kompatibilan s Macintosh računalima.

Preporučena konfiguracija

Za računalo na koje namjeravate spojiti fotoaparata preporuča se sljedeća konfiguracija.

Preporučena konfiguracija za kopiranje snimaka

OS (preinstaliran): Mac OS 9.1, 9.2 ili Mac OS X (v10.0 ili kasnija)

USB priključak: Standardni

Napomene o priključenju fotoaparata na računalo

- Ispravan rad nije zajamčen u svim prethodno opisanim preporučenim sustavima.
- Ispravan rad nije zajamčen u ako na jedno računalo istodobno spojite dva ili više USB uređaja. Ovisno o tipu USB opreme koju koristite istovremeno, neki od uređaja, uključujući i fotoaparata, možda neće raditi.
- Ispravan rad nije zajamčen pri uporabi USB *huba*.
- Priključenje aparata pomoću USB sučelja koje podržava Hi-Speed USB (USB 2.0) omogućuje naprednu brzinu prijenosa budući da ovaj fotoaparata podržava Hi-Speed USB (USB 2.0).
- Postoje tri načina USB priključenja, odnosno, [Auto] (tvorničko podešenje), [Mass Storage] i [PTP] priključenje. Ovo poglavlje opisuje [Auto] i [Mass Storage] način. Za detaljnosti o PTP priključenju, pogledajte str. 67.
- Komunikacija između fotoaparata i osobnog računala možda se neće uspostaviti istovremeno nakon *suspend* ili pripravnog stanja.

Kopiranje i pregled slika na računalo

1 Pripremite fotoaparata i Macintosh računalo.

Izvedite isti postupak iz poglavlja "Korak 1: Priprema fotoaparata i računala" na str. 72.

2 Priključite USB kabel.

Izvedite isti postupak iz poglavlja "Korak 2: Spajanje fotoaparata i računala" na str. 73.

3 Kopirajte slikovne datoteke na Macintosh računalo.

- ① Dvapat kliknite na novu prepoznatu ikonu → [DCIM] → direktorij u koji su pohranjene slike koje želite kopirati.
 - ② Povucite i ispustite slikovne datoteke u ikonu tvrdog diska. Datoteke se kopiraju na tvrdi disk.
- Za detalje o mjestu za pohranu snimaka i o nazivima datoteka pogledajte str. 77.

4 Pregledajte slike na računalo.

Dvapat kliknite na ikonu tvrdog diska → željenu slikovnu datoteku u direktoriju koji sadrži kopirane datoteke.

Za brisanje USB veze

Sljedeći postupak izvedite kad:

- odspajate USB kabel;
- vadite "Memory Stick Duo";
- ulažete "Memory Stick Duo" nakon kopiranja slika iz unutarnje memorije;
- isključujete aparat.

Povucite i ispustite ikonu kartice "Memory Stick Duo" u ikonu "Trash".

Fotoaparat je odspojen s računala.

- Ako koristite Mac OS X v10.0, izvedite gornji postupak nakon isključenja računala.

Tehnička podrška

Dodatne informacije o ovom proizvodu i odgovore na najčešća pitanja možete pronaći na Sonyjevim *web* stranicama za pomoć korisnicima.
<http://www.sony.net/>



Kako otisnuti fotografije

Kad tiskate fotografije snimljene u [16:9] modu, oba bočna ruba mogu biti odrezana, stoga provjerite prije ispisa (str. 102).

Izravan ispis (pisač koji podržava PictBridge) (str. 86)



Fotografije možete otisnuti izravnim spajanjem fotoaparata i pisača koji podržava PictBridge.

Izravan ispis na pisaču koji podržava "Memory Stick" karticu



Fotografije možete otisnuti pomoću pisača koji podržava "Memory Stick" karticu. Za detaljnije informacije pogledajte upute za uporabu pisača.

Ispis preko računala



Snimke možete kopirati na računalo uporabom programa "Cyber-shot Viewer" s isporučenog CD-ROM-a te ih možete ispisivati.

Izrada fotografija u fotografskom studiju (str. 89)

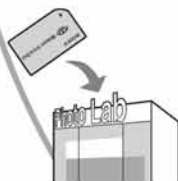

Jednostavno odnesite medij za snimanje u fotografski studio. Također možete označiti fotografije koje želite otisnuti oznakom  (Print order).

Izravan ispis slika na pisaču koji podržava funkciju PictBridge

Ako nemate računalo, možete jednostavno otisnuti fotografije izravnim spajanjem fotoaparata na pisač koji podržava funkciju PictBridge.



- PictBridge se temelji na standardu CIPA (Camera & Imaging Products Association)

Kod prikaza jedne slike

Možete otisnuti jednu sliku na papiru.



U indeksnom prikazu

Možete otisnuti nekoliko slika umanjene veličine na jednom papiru. Možete otisnuti ili više istih slika (①) ili različitih slika (②).

①

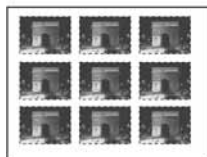

②



- Ovisno o pisaču možda nećete moći koristiti funkciju indeksnog ispisa.
- Broj fotografija koje se mogu otisnuti kao indeksni prikaz ovisi o pisaču.
- Ne možete tiskati videozapise.
- Ako na zaslonu aparata trepće oko 5 sekundi indikator  (oznaka greške), provjerite priključeni pisač.

Korak 1: Priprema fotoaparata

Pripremite fotoaparat za spajanje na pisač USB kablom. Kod spajanja fotoaparata na printer koji je prepoznat kad je [USB Connect] podešen na [Auto], korak 1 je nepotreban.

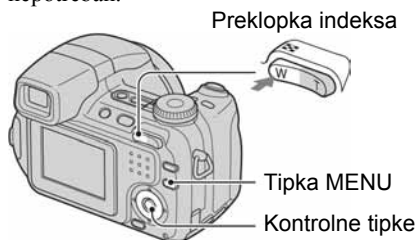

- Preporučljivo je koristiti sasvim napunjene baterije ili mrežni adapter (opcija) kako biste izbjegli opasnost da se aparat isključi tijekom tiskanja fotografija.

1 Pritisnite tipku MENU za prikaz izbornika.

2 Kontrolnom tipkom ► odaberite  (Setup).

3 Kontrolnom tipkom ▼ odaberite  (Setup 2), zatim pomoću ▲/▼/► odaberite [USB Connect].

4 Pomoću ►/▲ odaberite [PictBridge], zatim pritisnite ●.

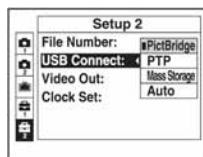

USB mod je podešen.

Korak 2: Priklučenje fotoaparata na pišač

1 Spojite fotoaparat na pišač.

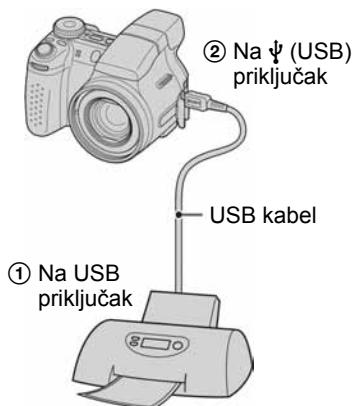

2 Uključite fotoaparat i pišač.

Nakon uspostave veze pojavi se indikator .

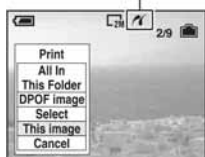

Aparat je podešen na reprodukciju, a na zaslonu se pojavljuje slika i izbornik za ispis.

Korak 3: Ispis

Bez obzira na položaj funkcijskog kotačića, nakon završetka koraka 2 prikazuje se izbornik za ispis.

1 Tipkama $\blacktriangle/\blacktriangledown$ odaberite željeni način ispisa, zatim pritisnite \bullet .

[All In This Folder]

Ispis svih fotografija iz direktorija.

[DPOF image]

Ispis svih fotografija s oznakom  (Print order) (str. 89), bez obzira na trenutno prikazanu sliku.

[Select]

Odabir slika i ispis odabranih slika.

- ① Odaberite sliku koju želite otisnuti tipkama $\blacktriangle/\blacktriangleright$ i pritisnite \bullet .
Oznaka \checkmark prikazuje se pored odabrane slike.
 - Ponovite ovaj korak za označavanje ostalih slika.
- ② Odaberite [Print] tipkom \blacktriangledown i pritisnite \bullet .

[This image]

Ispis trenutno prikazane slike.

- Ako odaberete [This image] i podesite [Index] na [On] u koraku 2, možete ispisati niz istih slika u indeksnom prikazu.

2 Odaberite postavke ispisa tipkama $\blacktriangle/\blacktriangledown/\blacktriangleleft/\blacktriangleright$.

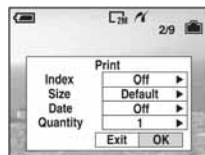

[Index]

Odaberite [On] za ispis indeksnog prikaza.

[Size]

Odabir željene veličine papira.

[Date]

Za umetanje datuma i vremena na slike odaberite [Day&Time] ili [Date].

- Ako odaberete [Date] za podešavanje datuma, datum će se prikazati na odabrani način (→ *korak 2 u "Prvo pročitajte"*). Funkcija datuma možda neće biti dostupna, ovisno o pisaču.

[Quantity]

Kad je [Index] podešen na [Off]:

Odaberite broj papira za sliku koju želite otisnuti. Bit će otisnuta jedna slika.

Kad je [Index] podešen na [On]:

Odaberite broj slika koje želite otisnuti u indeksnom prikazu. Odaberete li [This image] u koraku 1, odaberite broj otisaka iste slike koji se može otisnuti na jednom listu.

- Ovisno o broju slika, možda neće biti moguće smjestiti sve slike na isti list.

3 Odaberite [OK] tipkama ▼/► i pritisnite ●.

Tiska se fotografija.

- Nemojte odspajati USB kabel dok je na zaslonu prikazan indikator  (PictBridge veza).

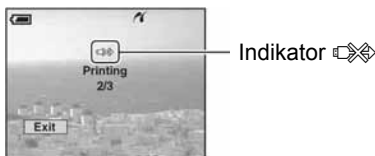



Ispis ostalih slika

Odaberite [Select] i željene slike tipkama ▲/▼ nakon koraka 3, zatim izvedite postupak od koraka 1.

Ispis slika u indeksnom prikazu

Izvedite "Korak 1: Priprema fotoaparata" (str. 86) i "Korak 2: Spajanje fotoaparata i pisača" (str. 87), zatim prosljedite na način opisan u nastavku.

Kad spojite fotoaparat s pisačem, prikazuje se izbornik za ispis. Odaberite [Cancel] za izlaz iz izbornika za ispis i učinite kako slijedi.

- ① Pritisnite  (Index).
Pojavi se indeksni prikaz.
- ② Pritisnite MENU za prikaz izbornika.
- ③ Odaberite [] (Print) tipkom ► i pritisnite ●.
- ④ Odaberite željeni način ispisa tipkama ▲/▼ i pritisnite ●.



[Select]

Odabir slika i ispis svih odabranih slika. Odaberite fotografiju koju želite otisnuti tipkama ▲/▼/◀/▶ i pritisnite ● za prikaz oznake ✓. (Ponovite postupak za odabir ostalih slika.) Zatim pritisnite MENU.

[DPOF image]

Ispis svih slika s oznakom  (Print order) bez obzira na trenutno prikazanu sliku.

[All In This Folder]

Ispis svih fotografija u direktoriju.

- ⑤ Izvedite korake 2 i 3 iz poglavlja "Korak 3: Ispis" (str. 87).

Ispis slika u fotolaboratoriju

"Memory Stick Duo" na kojem su pohranjene slike snimljene fotoaparatom možete odnijeti u fotolaboratorij. Ako fotolaboratorij podržava uslugu ispisa označenih slika, možete označiti slike pomoću  (Print order) tako da ih ne morate birati u fotolaboratoriju.

- U fotolaboratoriju ne možete izravno s aparata otisnuti slike snimljene u unutarnju memoriju. Kopirajte slike na "Memory Stick Duo" i njega odnesite u fotolaboratorij.

Što je DPOF?

DPOF (Digital Print Order Format) je funkcija koja omogućuje obilježavanje slika na "Memory Stick Duo" kartici koje želite otisnuti oznakom  (Print order).

- Slike s oznakom  (Print order) možete otisnuti na pisaču koji podržava DPOF ili PictBridge.
- Nije moguće označiti videozapise.
- Ako označite slike snimljene u [Multi Burst] modu, sve slike se tiskaju na jednom listu u 16 okvira.

Kad "Memory Stick Duo" odnesete u fotolaboratorij

- Kontaktirajte fotolaboratorij i provjerite koje vrste "Memory Stick Duo" kartica podržava.
- Ako odabrani studio ne podržava "Memory Stick Duo", slike snimite na CD-R ili sličan medij i odnesite ih u fotolaboratorij.
- Svakako ponesite i Memory Stick Duo adapter.
- Napravite sigurnosnu kopiju podataka prije odlaska u fotolaboratorij.
- Ne možete podesiti broj kopija.

Označavanje pojedinačnih slika



Tipka MENU

Kontrolne tipke

1 Prikažite sliku koju želite ispisati.

2 Pritisnite tipku MENU za prikaz izbornika.

3 Odaberite DPOF tipkama /  i pritisnite .

Na odabranoj slici se prikazuje oznaka .

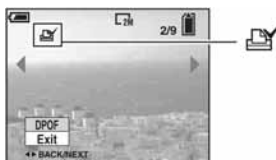

4 Za označavanje ostalih slika prikažite željenu sliku tipkama /  i pritisnite .

Uklanjanje oznake na pojedinačnoj slici

Pritisnite  u koraku 3 ili 4.

Označavanje slika u indeksnom prikazu

1 Uključite indeksni prikaz
(→ *korak 6 u "Prvo pročitajte"*)

2 Pritisnite tipku MENU za prikaz izbornika.

3 Odaberite DPOF tipkama ◀/▶ i pritisnite ●.

4 Odaberite [Select] tipkama ▲/▼, zatim pritisnite ●.

- Oznaka  ne može se staviti na [All In This Folder].

5 Odaberite sliku koju želite označiti tipkama ▲/▼/◀/▶ i pritisnite ●.

Zelena oznaka  prikazuje se na odabranoj slici.



Zelena oznaka 

6 Ponovite korak 5 za obilježavanje ostalih slika.

7 Pritisnite MENU.

8 Odaberite [OK] tipkom ▶ i pritisnite ●.

Oznaka  postaje bijela.

Za poništavanje odaberite [Cancel] u koraku 4 ili odaberite [Exit] u koraku 8 i pritisnite ●.

Uklanjanje oznake u indeksnom prikazu

Odaberite slike s kojih želite ukloniti oznake u koraku 5 i pritisnite ●.

Uklanjanje svih oznaka u direktoriju

Odaberite [All In This Folder] u koraku 4 i pritisnite ●. Odaberite [Off] i pritisnite ●.



Pregled slika na TV zaslonu

Slike možete gledati na TV zaslonu ako spojite fotoaparat na TV prijemnik.

Isključite aparat i TV prijemnik prije spajanja ova dva uređaja.

1 Spojite fotoaparat na TV prijemnik.

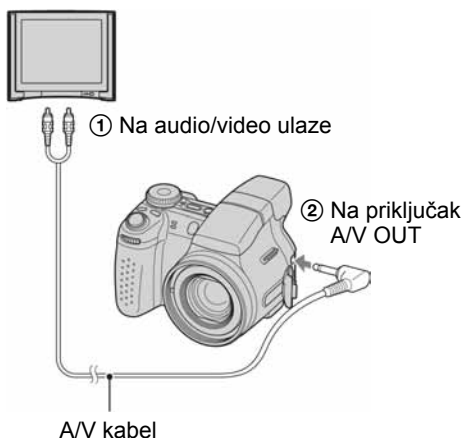

- Ako vaš TV prijemnik ima stereo ulaze, spojite audio priključak (crni) A/V kabela na lijevi audio priključak.



2 Uključite TV prijemnik i podesite preklopku za odabir ulaza TV/ video na "video".

- Podrobnije detalje potražite u uputama za uporabu isporučanim uz TV prijemnik.

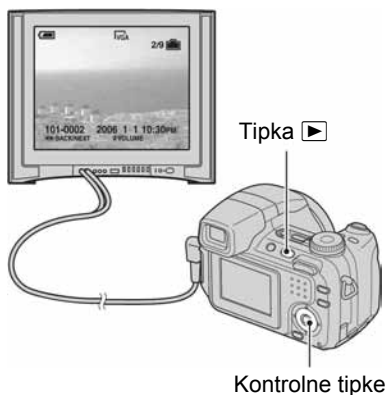
3 Pritisnite za uključenje fotoaparata.



Na zaslonu TV prijemnika se pojavljuju slike snimljene fotoaparatom.

Odaberite sliku pritiskom kontrolne tipke  .

- Kad koristite aparat u stranoj zemlji, možda će biti potrebno podesiti izlazni videosignal u skladu s vašim TV sustavom (str. 68).

O sustavima boje

Ako želite reproducirati sliku na TV zaslonu, potreban je TV prijemnik koji ima ulaznu videopriključnicu i A/V kabel. Sustav boja TV prijemnika mora biti jednak sustavu boja fotoaparata. Provjerite sljedeći popis:

NTSC sustav

Bahamsko otočje, Bolivija, Kanada, Srednja Amerika, Čile, Kolumbija, Ekvador, Jamajka, Japan, Koreja, Meksiko, Peru, Surinam, Tajvan, Filipini, SAD, Venezuela, itd.

PAL sustav

Australija, Austrija, Belgija, Kina, Češka, Danska, Finska, Njemačka, Nizozemska, Hong Kong, Mađarska, Italija, Kuvajt, Malezija, Novi Zeland, Norveška, Poljska, Portugal, Singapur, Slovačka, Španjolska, Švedska, Švicarska, Tajland, Velika Britanija, itd.

PAL-M sustav

Brazil

PAL-N sustav

Argentina, Paragvaj, Urugvaj

SECAM sustav

Bugarska, Francuska, Gvajana, Iran, Irak, Monako, Rusija, Ukrajina, itd.



U slučaju problema

Problemi pri rukovanju

U slučaju problema s fotoaparatom, pokušajte sa sljedećim rješenjima.

❶ Provjerite opcije na stranicama 94 – 104.

Ako se na zaslonu pojavi oznaka "C/E:□□:□□", pogledajte str. 105.

❷ Izvadite baterije i ponovno ih uložite nakon otprilike jedne minute te uključite aparat.

❸ Resetirajte postavke (str. 66).

❹ Obratite se Sonyjevom prodavatelju ili najbližem Sonyjevom servisu.

Molimo da obratite pažnju na činjenicu da odnošenjem fotoaparata na servis ovlašćujete osoblje da po potrebi provjeri sadržaj unutarnje memorije.

Baterije i napajanje

Prikaz preostalog trajanja baterija nije točan ili se aparat prebrzo isključuje iako indikator pokazuje da je preostali kapacitet baterija dostatan.

- Dugo vremena ste koristili fotoaparat na iznimno visokoj ili niskoj temperaturi (str. 110).
- Baterije su prazne. Stavite napunjene baterije (→ *korak 1 uputa "Prvo pročitajte"*).
- Kontakti baterije ili pokrova pretinca su zaprljani pa se baterije ne pune dovoljno. Obrišite kontakte vatenim štapićem itd. (str. 110).
- Došlo je do odstupanja u prikazu preostalog trajanja baterije zbog memorijskog efekta (strana 110). Potpuno ispraznite, a zatim napunite baterije.
- Baterije su dotrajale (str. 110). Zamijenite baterije novima.

Baterije kratko traju.

- Sasvim napunite baterije (→ *korak 1 u "Prvo pročitajte"*).
- Koristili ste aparat pri jako niskim temperaturama (str. 110).
- Baterije su istrošene (str. 110). Zamijenite je novom.

Aparat se ne može uključiti.

- Pravilno stavite bateriju (→ *korak 1 u "Prvo pročitajte"*).
- Baterije su prazne. Stavite napunjene baterije (→ *korak 1 u "Prvo pročitajte"*).
- Baterije su istrošene (str. 110). Zamijenite ih novima.

Fotoaparat se odjednom isključuje.

- Ako ne koristite fotoaparat približno tri minute dok je uključen, on se automatski isključuje kako bi se spriječilo trošenje baterija. Uključite aparat (→ *korak 2 u "Prvo pročitajte"*).
- Baterije su prazne. Stavite napunjene baterije (→ *korak 1 u "Prvo pročitajte"*).

Snimanje fotografija/videozapisa



Zaslon se ne uključuje iako je aparat uključen.

- Uključeno je tražilo. Uključite zaslon pomoću tipke FINDER/LCD (→ *korak 5 uputa "Prvo pročitajte"*).

Slika u tražilu nije oštra.

- Podesite tražilo pomoću regulatora (→ *korak 5 uputa "Prvo pročitajte"*).

Fotoaparat ne snima slike.

- Provjerite kapacitet unutarnje memorije ili "Memory Stick Duo" kartice (str. 28). Ako je pun, postupite na jedan od sljedećih načina:
 - Izbrišite nepotrebne slike (→ *korak 6 u "Prvo pročitatite"*).
 - Promijenite "Memory Stick Duo".
- Koristite "Memory Stick Duo" sa zaštitnom preklapkom koja je podešena u položaj LOCK. Podesite preklapku u položaj za snimanje (str. 108).
- Ne možete snimati slike dok puniti bljeskalicu.
- Kad snimate fotografije, podesite funkcijski kotačić u neki od položaja osim .
- Kad snimate videozapise, podesite funkcijski kotačić na .
- Kod snimanja videozapisa veličina slike je podešena na [640(Fine)]. Postupite na jedan od sljedećih načina:
 - Veličinu slike podesite na neku drugu vrijednost osim [640(Fine)].
 - Uložite "Memory Stick PRO Duo" (str. 108).



Objekt se ne vidi na zaslonu.

- Aparat je u reprodukcijском modu. Pritisnite okidač dopola, promijenite položaj funkcijskog kotačića ili pritisnite  za prelazak na mod snimanja (→ *korak 6 u "Prvo pročitatite"*).

Snimanje traje dugo.

- Uključili ste funkciju NR slow shutter (str. 24). Nije riječ o kvaru.

Slika nije izoštrena.

- Objekt je preblizu. Odaberite makrosnimanje. Pri snimanju obratite pozornost da objektiv bude udaljen od objekta više od iznosa najmanje udaljenosti snimanja, odnosno otprilike 2 cm (W)/90 cm (T) (→ *korak 5 uputa "Prvo pročitatite"*).
- Tijekom fotografiranja je funkcijski kotačić podešen na  (Twilight mode) ili  (Landscape mode).
- Odabrali ste ručno izoštravanje. Odaberite automatsko izoštravanje pomoću tipke FOCUS (str. 38).
- Provjerite postavku opcije [Conversion Lens] (str. 61).









Ne radi precizni digitalni zum.

- Postavite [Digital Zoom] na [Precision] (str. 57).
- Ova se funkcija ne može koristiti za snimanje videozapisa.



Ne radi smart zum.

- Postavite [Digital Zoom] na [Smart] (str. 57).
- Ovu funkciju ne možete koristiti:
 - Kad je veličina slike podešena na [6M] ili [3:2].
 - Kod snimanja u načinu Multi Burst.
 - Kod snimanja videozapisa.

Ne radi bljeskalica.

- Bljeskalica je podešena na  (isključena) (→ *korak 5 u "Prvo pročitajte"*).
- Bljeskalicu ne možete koristiti:
 - Kad je odabran Multi Burst, Burst ili Exposure Bracket način (str. 41).
 - U Scene načinu je odabran  (High Sensitivity) ili  (Twilight).
 - Kad je funkcijski kotačić podešen na .
- Za snimanje fotografija bljeskalicu podesite na  (stalno aktiviranje) kad ste u načinu Scene odabrali  (Beach),  (High-Speed Shutter) ili  (Landscape).

Ne radi funkcija snimanja izbliza (Macro).

- Tijekom fotografiranja je za Scene mod odabran  (Twilight) ili  (Landscape) (str. 34).

Datum i vrijeme nisu prikazani.

- Datum i vrijeme nisu prikazani tijekom snimanja, već su vidljivi samo tijekom reprodukcije.

Datum i vrijeme nisu ispravno snimljeni.

- Podesite točan datum i vrijeme (→ *korak 2 u "Prvo pročitajte"*).

Indikatori otvora blende (F) i brzine zatvarača trepću kad pritisnete i zadržite okidač dopola.

- Neispravno je podešena ekspozicija. Ispravite je (str. 37, → *korak 5 u "Prvo pročitajte"*).

Slika je pretamna.

- Snimali ste s izvorom svjetla iza objekta. Odaberite način mjerenja svjetla (str. 45) ili podesite ekspoziciju (str. 37, → *korak 5 u "Prvo pročitajte"*).
- Kad je tražilo premalo osvijetljeno, podesite mu svjetlinu (str. 65).

Slika je presvijetla.

- Snimali ste na tamnome mjestu pod jakom rasvjetom, poput pozornice. Podesite ekspoziciju (str. 37, → *korak 5 u "Prvo pročitajte"*).
- Kad je tražilo previše osvijetljeno, podesite mu svjetlinu (str. 65).

Boje na slici nisu odgovarajuće.

- Podesite [Color Mode] na [Normal] (str. 45).

Pri snimanju vrlo svijetlog objekta na slici se pojavljuju okomite pruge.

- Pojava "efekta razmazivanja". To nije kvar.

Kod gledanja zaslona na tamnom mjestu pojave se smetnje.

- Aparat privremeno osvjetljuje zaslon kako biste mogli provjeriti sliku na tamnome mjestu. To nema utjecaja na snimljenu sliku.

Pojavljuje se efekt crvenih očiju.

- U izborniku  (Setup) postavite [Red Eye Reduction] na [On] (str. 58).
- Objekt snimate s manje udaljenosti od preporučene i koristite bljeskalicu (→ *korak 5 u "Prvo pročitajte"*).
- Uključite svjetlo u prostoriji i snimate objekt.

Rubovi objekta poplave.

- Aktivna je funkcija Peaking (str. 40). Ako vam nije potrebna, isključite je.

Točke se pojavljuju i ostaju na zaslonu.

- To nije kvar. Ove točke se ne snimaju (str. 8 → *"Prvo pročitajte"*).

Nije moguće kontinuirano snimanje.

- Kapacitet unutarnje memorije ili "Memory Stick Duo" kartice je pun. Izbrisite nepotrebne slike (→ *korak 6 u "Prvo pročitajte"*).
- Baterije su gotovo prazne. Uložite napunjene baterije.

Pregled slika

U vezi sa sljedećim stavkama pogledajte odjeljak "Računala" (str. 98).

Fotoaparat ne može reproducirati slike.

- Pritisnite  (→ *korak 6 u "Prvo pročitajte"*).
- Promijenili ste naziv direktorija/datoteke na računalu (str. 78).
- Gledanje slike na aparatu nije zajamčeno ako je slika obrađena na računalu ili snimljena drugim fotoaparatom.
- Aparat je u USB načinu rada. Obrišite USB vezu (str. 76).

Datum i vrijeme nisu prikazani.

- Pritisnite tipku  (uključenje/isključenje prikaza) (str. 27).

Slika je zrnata odmah nakon pokretanja reprodukcije.

- Ta pojava je posljedica procesiranja slike i nije riječ o kvaru.

Boje mogu tijekom reprodukcije videozapisa biti prikazane nepravilno.

- Ne radi se o kvaru. To ne utječe na snimljenu sliku.

Slika se ne pojavljuje na zaslonu aparata.

- Odspojite A/V kabel ako je spojen (str. 91).

Slika se ne pojavljuje na TV zaslonu.

- Provjerite [Video Out] kako biste vidjeli je li video izlaz aparata podešen na sustav boje koji koristi vaš TV prijemnik (str. 68).
- Provjerite da li ste ispravno priključili uređaje (str. 91).
- Kad je na USB priključnicu spojen USB kabel, odspojite ga na odgovarajući način (str. 76).

Brisanje/editiranje slika

Fotoaparat ne može obrisati sliku.

- Isključite zaštitu slike (str. 51).
- Zaštitni graničnik na "Memory Stick Duo" je u položaju LOCK. Postavite ga u položaj za snimanje (str. 108).

Slučajno ste obrisali sliku.

- Nakon brisanja sliku nije moguće vratiti. Savjetujemo da zaštitite sliku (str. 50) ili da zaštitni graničnik na "Memory Stick Duo" kartici postavite u položaj LOCK (str. 108) kako biste spriječili slučajno brisanje.

Ne radi funkcija promjene veličine.

- Videozapisima i Multi Burst slikama nije moguće promijeniti veličinu.

Nije moguće prikazati oznaku za tiskanje DPOF (Print order).

- Nije moguće upisati oznake za tiskanje za videozapise.

Nije moguće skratiti videozapise.

- Zapis nije dovoljno dug (kraći je od dvije sekunde).
- Poništite zaštitu (str. 51).
- Fotografije se ne mogu kratiti.

Računala

Niste sigurni je li operativni sustav vašeg računala kompatibilan s fotoaparatom.

- Pogledajte "Preporučena konfiguracija" (str. 70) za sustav Windows i istoimeno poglavlje za sustav Macintosh (str. 83).

Računalo ne prepoznaje fotoaparat.

- Uključite aparat (→ *korak 2 u "Prvo pročitajte"*).
- Kad su baterije preslabe, uložite pune baterije (→ *korak 1 u "Prvo pročitajte"*) ili koristite mrežni adapter (opcija) (str. 19).
- Koristite USB kabel (isporučen) (str. 73).
- Odspojite USB kabel iz računala i aparata i ponovno ga čvrsto spojite. Provjerite je li na zaslonu prikazana poruka "USB Mode Mass Storage" (str. 73).
- Podesite [USB Connect] na [Mass Storage] u izborniku  (Setup) (str. 67).
- Odspojite svu USB opremu osim aparata, tipkovnice i miša.
- Izravno povežite aparat i računalo bez uporabe USB *huba* ili nekog drugog uređaja (str. 73).
- Softver (isporučen) nije instaliran. Instalirajte softver (str. 71).
- Računalo ne prepoznaje uređaj, jer ste spojili USB kabel prije instalacije softvera (isporučen). Obrišite pogrešno prepoznat uređaj s računala, zatim instalirajte softver (pogledajte nastavak).

Na zaslonu računala se ne pojavljuje ikona "Removable disk" kad računalo spojite na aparat.

- Slijedite donji postupak za ponovnu instalaciju USB *drivera*. Sljedeći postupak vrijedi za Windows računalo.
 - 1 Desnom tipkom miša dvaput kliknite na [My Computer] za prikaz izbornika i kliknite na [Properties].
Pojavi se prozor "System Properties".
 - 2 Kliknite na [Hardware] → [Device Manager].
 - Za Windows Me kliknite na karticu [Device Manager].
Pojavi se "Device Manager".
 - 3 Desnom tipkom miša kliknite na [ Sony DSC], zatim na [Uninstall] → [OK].
Deinstalirali ste uređaj.
 - 4 Instalirajte softver (str. 71).
Također se instalira USB *driver*.

Ne možete kopirati slike.

- Pravilno spojite aparat i računalo isporučenim USB kabelom (str. 73).
- Slijedite postupak kopiranja u skladu s operativnim sustavom (str. 73, 83).
- Možda nećete moći snimati pomoću "Memory Stick Duo" formatiranog u računalo. Koristite "Memory Stick Duo" formatiran u fotoaparatu (str. 63).

Nakon USB povezivanja, "Cyber-shot Viewer" se ne pokreće automatski.

- Pokrenite "Media Check Tool" (str. 79).
- Izvedite USB povezivanje kad je računalo uključeno (str. 73).

Ne možete reproducirati slike na računalu.

- Koristite li "Cyber-shot Viewer", pogledajte Help.
- Obratite se proizvođaču softvera ili računala.

Pri reprodukciji videozapisa na osobnom računalu javljaju se smetnje u slici i zvuku.

- Videozapis reproducirate izravno s unutarnje memorije ili "Memory Stick Duo" kartice. Kopirajte videozapis na tvrdi disk osobnog računala i pokrenite ga izravno s tvrdog diska (str. 72).

Ne možete otisnuti sliku.

- Provjerite postavke pisača.

Slike prethodno kopirane na računalo ne mogu se gledati na fotoaparatu.

- Kopirajte ih u direktorij koji će aparat prepoznati, primjerice "101MSDCF" (str. 77).
- Ispravno izvedite postupak (str. 78).

Cyber-shot Viewer

Nije moguć prikaz snimaka uporabom softvera "Cyber-shot Viewer".

- Direktorij sa snimkama registrirajte u "Viewed folders". Ako računalo ne prikazuje snimke čak i kad je direktorij registriran u "Viewed folders", ažurirajte bazu podataka (str. 82).

Ne možete pronaći snimke importirane pomoću softvera "Cyber-shot Viewer".

- Pogledajte u direktorij "My Pictures".
- Ako ste promijenili početna podešenja, pogledajte "Promjena direktorija za importiranje" na str. 82 i provjerite koji direktorij se koristi za importiranje.

Želite promijeniti direktorij za importiranje.

- Otvorite izbornik "Import Settings" za promjenu direktorija za importiranje. Možete odrediti drugi direktorij nakon uporabe softvera "Cyber-shot Viewer" za registriranje u "Viewed folders" (str. 79).

Sve importirane slike su prikazane u kalendaru s datumom January 1 (1. siječnja).

- Na fotoaparatu još nije podešen datum. Podesite ga (→ *korak 2 u "Prvo pročitatje"*).

"Memory Stick Duo"

Ne možete uložiti "Memory Stick Duo".

- Umetnite ga pravilno (→ *korak 3 u "Prvo pročitatje"*).

Ne možete snimati na "Memory Stick Duo".

- Zaštitni graničnik na "Memory Stick Duo" kartici je u položaju LOCK. Postavite ga u položaj za snimanje (str. 108).
- "Memory Stick Duo" je popunjen. Obrišite nepotrebne slike (→ *korak 6 u "Prvo pročitajte"*).
- Uložite "Memory Stick PRO Duo" (str. 28) kad snimate videozapise veličine [640(Fine)].

Ne možete formatirati "Memory Stick Duo".

- Zaštitni graničnik na "Memory Stick Duo" kartici je u položaju LOCK. Postavite ga u položaj za snimanje (str. 108).

Greškom ste formatirali "Memory Stick Duo".

- Sve slike na "Memory Stick Duo" kartici se formatiranjem brišu i ne mogu se vratiti. Savjetujemo da zaštitni graničnik na "Memory Stick Duo" kartici postavite u položaj LOCK (str. 108) kako bi spriječili slučajno brisanje.

Računalo ne prepoznaje "Memory Stick PRO Duo" s "Memory Stick" utorom.

- Provjerite da li računalo i čitač kartica podržavaju "Memory Stick PRO Duo". Korisnicima računala i čitača kartica drugih proizvođača savjetujemo konzultiranje tih tvrtki.
- Ukoliko "Memory Stick PRO Duo" nije podržan, spojite kameru na računalo (str. 72). Računalo prepoznaje "Memory Stick PRO Duo".

Unutarnja memorija

Ne možete reproducirati materijal iz unutarnje memorije.

- U aparat je uložena "Memory Stick Duo". Izvadite ga (→ *korak 4 u "Prvo pročitajte"*).

Ne možete snimati slike u unutarnju memoriju.

- U aparat je uložena "Memory Stick Duo". Izvadite ga (→ *korak 4 u "Prvo pročitajte"*).

Slobodan prostor u unutarnjoj memoriji se ne povećava kad kopirate materijal pohranjen u unutarnju memoriju na "Memory Stick Duo".

- Materijal se ne briše nakon kopiranja. Izvršite naredbu [Format] (str. 62) za formatiranje unutarnje memorije nakon kopiranja materijala.

Ne možete kopirati materijal pohranjen u unutarnju memoriju na "Memory Stick Duo".

- "Memory Stick Duo" je popunjen. Provjerite kapacitet (savjetujemo 32 MB ili više).

Ne možete kopirati materijal s "Memory Stick Duo" kartice ili računala u unutarnju memoriju.

- Materijal s "Memory Stick Duo" kartice ili računala ne možete kopirati u unutarnju memoriju.

Ispis

Također pogledajte odjeljak "Pisač koji podržava funkciju PictBridge" (u nastavku) sa sljedećim temama.

Slike se ispisuju s oba odrezana kraja.

- Kod ispisa slike veličine [16:9], može se dogoditi da su odrezani rubovi.
- Kod ispisa slika koristeći vlastiti pisač, pokušajte isključiti postavku rezanja rubova ili ispisa bez rubova. Konzultirajte proizvođača pisača o tim opcijama.
- Kod ispisa slike u digitalnom fotolaboratoriju, raspitajte se u studiju o mogućnosti ispisa bez rezanja rubova.

Pisač koji podržava funkciju PictBridge

Nije moguće uspostaviti vezu između pisača i aparata.

- Aparat ne možete spojiti izravno na pisač koji ne podržava standard PictBridge. Provjerite s prodavateljem da li pisač podržava PictBridge ili ne.
- Provjerite da li je pisač uključen i može li se spojiti na aparat.
- Opciju [USB Connect] podesite na [PictBridge] u izborniku  (Setup) (str. 67).
- Odspojite i ponovno spojite USB kabel. Ako se na pisaču pojavi poruka pogreške, pogledajte njegove upute za uporabu.

Nije moguće otisnuti slike.

- Provjerite jesu li pisač i aparat pravilno povezani USB kabelom.
- Uključite pisač. Više informacija potražite u njegovim uputama za uporabu.
- Odaberete li [Exit] tijekom ispisa, možda nećete moći ispisati slike. Odspojite i spojite USB kabel. Ako ispis i dalje nije moguć, odspojite kabel, isključite pisač, ponovno ga uključite i spojite kabel.
- Nije moguć ispis videozapisa.
- Slike obrađene na računalu ili slike snimljene drugim aparatom se možda neće moći otisnuti.

Ispis se zaustavlja.

- Odspojili ste USB kabel dok je bila prikazana oznaka  (PictBridge veza).

Nije moguće otisnuti datum i vrijeme na sliku u indeksnom prikazu.

- Pisač nema te funkcije. Upitajte proizvođača pisača o raspoloživosti te funkcije.
- Datum se ne može umetnuti u indeksnom načinu, ovisno o pisaču. Obratite se proizvođaču pisača.

Na mjestu ispisa datuma ispisi se oznaka "---- -- --".

- Nije moguće otisnuti datum na slikama koje ga nemaju. Podesite [Date] na [Off] i otisnite sliku (str. 87).

Ne možete odabrati veličinu kod ispisa.

- Upitajte proizvođača pisača o raspoloživosti te funkcije.

Ne možete otisnuti sliku u veličini koju ste odabrali.

- Odspojite USB kabel i ponovno ga spojite uvijek kad promijenite veličinu papira nakon što pisač spojite na aparat.
- Postavke ispisa aparata se razlikuju od istih postavki pisača. Promijenite postavke aparata (str. 87) ili pisača.

Kad poništite ispis ne možete koristiti fotoaparat.

- Pričekajte trenutak dok pisač poništava ispis jer to može potrajati (ovisno o pisaču).

Ostalo

Fotoaparat ne radi.

- Koristite baterije kompatibilne s ovim aparatom (str. 110).
- Baterije su slabe ili prazne (pojavi se indikator ). Napunite baterije (→ *korak 1 u "Prvo pročitajte"*).

Aparat je uključen ali ne radi.

- Ugrađeni mikroprocesor ne radi ispravno. Izvadite i nakon jedne minute ponovo uložite baterije, te uključite aparat.

Ne razumijete indikator na zaslonu.

- Pogledajte stranicu 22.

Leća objektiva je zamagljena.

- Došlo je do kondenzacije vlage. Ostavite aparat oko sat vremena i pokušajte ga ponovo koristiti (str. 112).

Fotoaparāt se zagrijava nakon dulje uporabe.

- Nije riječ o kvaru.

Objektiv se ne pomiče kod isključenja aparata.

- Ispraznile su se baterije. Uložite napunjene baterije (→ *korak 1 u "Prvo pročitatje"*) ili koristite mrežni adapter.

Kad uključite fotoaparāt pojavljuje se izbornik za podešavanje točnog vremena.

- Ponovno podesite datum i vrijeme (→ *korak 2 u "Prvo pročitatje"*).

Indikatori i poruke upozorenja

Dijagnostički prikaz

Ovaj aparat ima autodijagnostičku funkciju koja se prikazuje u obliku slova i koda.

Posljednje dvije oznake (označeno sa □□) se razlikuju ovisno o stanju fotoaparata.

Ako ne možete riješiti problem čak ni nakon što nekoliko puta izvedete opisane postupke, obratite se Sonyjevom zastupniku ili ovlaštenom servisu.

C:32:□□

- Problem je u samom fotoaparatu. Isključite i uključite fotoaparat.

C:13:□□

- Aparat ne može očitati ili upisati podatke na "Memory Stick Duo". Izvadite i ponovo uložite "Memory Stick Duo" nekoliko puta.
- Došlo je do problema s formatiranjem unutarnje memorije ili ste umetnuli neformatirani "Memory Stick Duo". Formatirajte unutarnju memoriju ili "Memory Stick Duo" (str. 62, 63).
- Uloženi "Memory Stick Duo" nije moguće koristiti s ovim fotoaparatom ili su podaci na njemu oštećeni. Uložite novi "Memory Stick Duo" (str. 108).

E:61:□□

E:62:□□

E:91:□□

E:92:□□

- Došlo je do nepravilnosti u radu aparata. Resetirajte ga (str. 66) i ponovno ga uključite.

Poruke

Ako se pojave sljedeće poruke, slijedite upute.

Lens cap attached

- Uklonite pokrov objektivna.

Turn the power off and on again

- Problem s objektivom prouzročio je pogrešku.



- Baterije su preslabe. Napunite ih (→ *korak 1 u "Prvo pročitajte"*). Ovisno o uvjetima uporabe ili vrsti baterija, indikator može treptati čak i ako je preostalo još 5 do 10 minuta.

System error

- Isključite i ponovo uključite fotoaparat (→ *korak 2 u "Prvo pročitajte"*).

Internal memory error

- Isključite i ponovo uključite fotoaparat (→ *korak 2 u "Prvo pročitajte"*).

Reinsert the Memory Stick

- Stavite "Memory Stick Duo" pravilno.
- Uloženi "Memory Stick Duo" se ne može koristiti s ovim fotoaparatom (str. 108).
- "Memory Stick Duo" je oštećen.
- Priključci "Memory Stick Duo" su zaprljani.

Memory Stick type error

- Uloženi "Memory Stick Duo" se ne može koristiti s ovim fotoaparatom (str. 108).

Format error

- Ponovno formatirajte medij za snimanje (str. 62 i 63).

Memory Stick locked

- Zaštitni graničnik na "Memory Stick Duo" kartici je postavljen na LOCK. Postavite ga u položaj za snimanje (str. 108).

No memory space in internal memory No memory space in Memory Stick

- Obrišite nepotrebne slike ili datoteke (→ *korak 6 u "Prvo pročitate"*).

Read only memory

- U ovom aparatu ne mogu se snimati ili brisati slike s "Memory Stick Duo" kartice.

No file

- U unutarnjoj memoriji nema snimljenih slika.

No file in this folder

- U direktoriju nema snimljenih slika.
- Niste ispravno kopirali slike s računala (str. 78).

Folder error

- Na "Memory Stick Duo" kartici već postoji direktorij s iste prve tri znamenke. (Primjerice, 123MSDCF i 123ABCDE). Odaberite druge direktorije ili načinite novi (str. 63).

Cannot create more folders

- Na "Memory Stick Duo" kartici već postoji direktorij s prve tri znamenke "999". Nije moguće izraditi još direktorija.

Cannot record

- Snimanje u odabranom direktoriju nije moguće. Odaberite drugi direktorij (str. 64).

File error

- Problem kod reprodukcije.

File protect

- Isključite zaštitu (str. 51).

Image size over

- Pokušali ste reprodukciju slike u veličini koju nije moguće reproducirati ovim fotoaparatom.

Cannot divide

- Datoteka nije dovoljna velika za podjelu (videozapis traje manje od 2 sekunde).
- Datoteka nije videozapis.

Invalid operation

- Pokušali ste reproducirati datoteku načinjenu na drugoj opremi.

(indikator koji upozorava na vibracije)

- Fotoaparati mogu vibrirati ako količina svjetla nije dostatna. Koristite bljeskalicu, postavite aparat na stativ ili ga učvrstite na neki drugi način.

640(Fine) is not available

- Ova veličina slike kompatibilna je samo s medijem "Memory Stick PRO Duo". Uložite "Memory Stick PRO Duo" ili odaberite drugu veličinu slike.

Enable printer to connect

- Opcija [USB Connect] je podešena na [PictBridge], međutim fotoaparati je priključen na uređaj koji ne podržava PictBridge. Provjerite uređaj.
- Nije moguće uspostaviti vezu. Odspojite i ponovno spojite USB kabel. Ako je na pisaču prikazana poruka o grešci, pogledajte upute za uporabu isporučene s pisačem.

Connect to PictBridge device

- Pokušali ste tiskati slike prije nego je uspostavljena veza s pisačem. Spojite aparat na pisač koji podržava PictBridge.

No printable image

- Pokušali ste izvesti [DPOF image] bez upisa oznake DPOF na sliku.
- Pokušali ste izvesti [All In This Folder], a odabrali ste direktorij koji sadrži samo videozapise. Nije moguće ispisati videozapise.

Printer busy

Paper error

No Paper

Ink error

Low Ink

No Ink

- Provjerite pisač.

Printer error

- Provjerite pisač.
- Provjerite je li željena slika oštećena.



- U tijeku je prijenos podataka u pisač. Nemojte odspajati USB kabel.

Processing

- Pisač poništava postupak ispisa u tijeku. Ne možete nastaviti s ispisom dok ne završi, a to može potrajati neko vrijeme, ovisno o pisaču.



0 "Memory Stick" kartici

"Memory Stick" je novi kompaktni, prenosivi IC medij za snimanje. "Memory Stick" kartice koje možete koristiti u ovom aparatu su popisane u donjoj tablici. Ne možemo jamčiti ispravan rad svih funkcija "Memory Stick" kartice.

Vrsta "Memory Stick" kartice	Snimanje/ reprodukcija
Memory Stick (nekompatibilan s MagicGate)	—
Memory Stick (MagicGate kompatibilan)	—
Memory Stick Duo (nekompatibilan s MagicGate)	○
Memory Stick Duo (MagicGate kompatibilan)	○*1*2
MagicGate Memory Stick	—
MagicGate Memory Stick Duo	○*1
Memory Stick PRO	—
Memory Stick PRO Duo	○*1*2*3

*1 "Memory Stick Duo", "MagicGate Memory Stick Duo" i "Memory Stick PRO Duo" imaju MagicGate tehnologiju zaštite od neovlaštenog kopiranja koja koristi sustav enkripcije podataka. Ovaj fotoaparat ne podržava snimanje/reprodukciju koja zahtijeva MagicGate standarde.

*2 Podržava brzi prijenos podataka putem paralelnog priključka.

*3 Možete snimati videozapise veličine [640(Fine)].

- "Memory Stick Duo" formatiran u računalu možda neće raditi u ovome fotoaparatu.
- Vrijeme upisa/čitanja podataka razlikuje se, ovisno o kombinaciji "Memory Stick" kartice i uređaja.

Napomene o uporabi "Memory Stick" kartice (opcija)

- Nije moguće snimati ili brisati slike kad je zaštitni graničnik postavljen na LOCK.



Neke "Memory Stick Duo" kartice nemaju zaštitni graničnik. Položaj i/ili oblik graničnika može se razlikovati, ovisno o "Memory Stick Duo" kartici.

- Nemojte vaditi "Memory Stick Duo" tijekom očitavanja ili upisivanja podataka.
- Podaci se mogu uništiti u sljedećim situacijama:
 - Ako izvadite "Memory Stick Duo" ili isključite aparat tijekom očitavanja ili upisivanja podataka.
 - Ako koristite "Memory Stick Duo" na mjestu izloženom statičkom elektricitetu ili smetnjama.
- Savjetujemo pohranjivanje važnih podataka na rezervni medij.
- Ne pritišćite jako kad pišete na naljepnicu.
- Ne lijepite naljepnicu izravno na "Memory Stick Duo" ili na adapter.
- "Memory Stick Duo" nosite i spremajte u isporučenu kutiju.
- Ne dodirujte priključke "Memory Stick Duo" rukom ili metalnim predmetom.
- Nemojte udarati, savijati "Memory Stick Duo" i pazite da vam ne ispadne.
- Nemojte rastavljati ili mijenjati značajke "Memory Stick Duo" kartice.
- Pazite da se "Memory Stick Duo" ne smoči.
- Nemojte držati "Memory Stick Duo" na dohvatu male djece. Mogli bi ga slučajno progutati.

- Nemojte koristiti ili držati "Memory Stick Duo" na sljedećim mjestima:
 - Vrućim mjestima, poput vozila parkirano na suncu.
 - Mjestima izloženim izravnom suncu.
 - Vlažnim mjestima ili mjestima s korozivnim supstancama

Napomene o uporabi Memory Stick Duo adaptera (opcija)

- Kad s ovim aparatom koristite "Memory Stick Duo", obvezno koristite Memory Stick Duo adapter. Ako "Memory Stick Duo" stavite bez adaptera u aparat, možda ga nećete moći izvaditi.
- "Memory Stick Duo" ulažete u Memory Stick Duo adapter u ispravnom smjeru i dokraja. Nepravilnim ulaganjem možete uzrokovati kvar.
- Kad koristite "Memory Stick Duo" uložen u Memory Stick Duo adapter u kompatibilnom uređaju, uložite ga u pravilnom smjeru. Pogrešno umetanje može prouzročiti oštećenje opreme.
- Nemojte Memory Stick Duo adapter umetati bez "Memory Stick Duo" kartice u uređaj jer to može prouzročiti kvarove.

Napomene o uporabi "Memory Stick PRO Duo" kartice (opcija)

S ovim aparatom možete koristiti "Memory Stick PRO Duo" kapaciteta do 2 GB.

O punjaču baterija i o baterijama

■ O punjaču

- Isporučeni punjač koristite isključivo za punjenje Sony nikal-metal hidridnih baterija. Punjenje drugih baterija (manganskih, alkalnih, primarnih litijevih, Ni-Cd, itd.) može prouzročiti istjecanje elektrolita, eksploziju ili pregrijavanje, kao i ozljede i opekotine.
- Uklonite napunjene baterije iz punjača. Nastavite li ih puniti, riskirate curenje, pretjerano zagrijavanje, eksploziju ili električni šok.
- Prilikom punjenja drugih baterija visokog kapaciteta, one možda neće doseći pun kapacitet.
- Kad indikator CHARGE počne treptati, znači da su uložene baterije s greškom ili baterije pogrešne vrste. Provjerite vrstu baterija. Ukoliko se u punjaču nalaze baterije specifične vrste, izvadite ih, zamijenite novima ili drugima te provjerite da li punjač radi. Ukoliko radi, baterije imaju grešku.
- Priljav punjač neće ispravno raditi. Očistite baterije suhom tkaninom, i sl.

Baterije koje možete i ne možete upotrebljavati s ovim fotoaparatom

Vrsta baterija	A	B	C
HR 15/51:HR6 (veličina AA) nikal-metal hidridne baterije ¹⁾²⁾	○	○	○
R6 (veličina AA) alkalne baterije ²⁾	—	○	—
ZR6 (veličina AA) oksni-nikal primarne baterije ²⁾	—	○	—
Litijeve baterije	—	○	—
Manganske baterije	—	—	—
Ni-Cd baterije	—	—	—

A: isporučene

B: podržane

C: akumulatorske

¹⁾ NH-AA-2DB u paru i sl.

²⁾ Prije uporabe baterija pročitajte sljedeće sigurnosne napomene za svaku vrstu baterija.

Što se tiče baterija koje fotoaparat ne podržava, njihove performanse se ne mogu jamčiti u slučaju pada napona ili ako dođe do drugih problema zbog naravi ovih baterija.

■ O nikal-metal hidridnim baterijama

- Nemojte uklanjati vanjski omotač ili oštetiti baterije. Nikada nemojte upotrebljavati baterije s kojih je djelomično ili potpuno skinut omotač ili su baterije razdvojene na bilo koji način. Pri tome može doći do curenja baterija, eksplozije, zagrijavanja baterija, prskanja ili osobnih ozljeda. Zbog toga može doći do problema s punjačem baterija.
- Nemojte prenositi ili pohranjivati nikal-metal hidridne baterije zajedno s metalni predmetima. Metalni predmeti mogu uzrokovati kratki spoj između + i – pola pri čemu može doći do zagrijavanja i požara.
- Ako su kontakti nikal-metal hidridnih baterija zaprljani, baterije se neće puniti ispravno. Obrišite kontakte suhom krpom ili sl.

- Kod kupovine ili ako nisu dulje vrijeme upotrebljavane, nikal-metal hidridne baterije možda neće biti potpuno napunjene. Pojava je normalna za ovu vrstu baterija i ne predstavlja kvar. Ako se to dogodi, potpunim pražnjenjem baterija i ponovnim punjenjem, ovaj problem bi se trebao riješiti.
- Ako ponovo napunite nikal-metal hidridne baterije prije njihovog potpunog pražnjenja, indikator praznih baterija bi se mogao pojaviti prije očekivanog vremena. Pojava se naziva "memorijski efekt".* Ako se pojavi ovakav problem, ispravit će se ako baterije punite tek nakon što ih prethodno ispraznite.
* "Memorijski efekt" – pojava privremenog smanjivanja kapaciteta baterija.
- Kako biste dokraja ispraznili baterije, uključite prezentaciju slika na fotoaparatu (str. 51) i ostavite fotoaparat tako dok se baterije ne isprazne.
- Nemojte zajedno upotrebljavati nove i stare baterije.
- Nemojte izlagati baterije vodi. Baterije nisu vodonepropusne.

Učinkovita uporaba nikal-metal hidridnih baterija

- Baterije se prazne čak i kada ih ne koristite. Preporučujemo vam da ih napunite kratko prije uporabe aparata.
- Učinkovitost baterije se smanjuje na nižim temperaturama. Zato je na hladnim mjestima vijek trajanja akumulatorske baterije kraći. Za dužu uporabu akumulatorske baterije preporučujemo da stavite akumulatorsku bateriju u džep blizu tijela kako bi je zagrijali i stavite je u fotoaparat neposredno prije snimanja.
- Ako su polovi baterije ili kontakti na pokrovu baterijskog pretinca aparata zaprljani, vijek trajanja baterije se može značajno skratiti, zato savjetujemo da ih povremeno očistite suhom krpom itd.
- Česta uporaba zuma ili bljeskalice ima za posljedicu brže trošenje baterije.
- Preporučujemo da ponesete rezervne baterije za dva ili tri puta dulje snimanje od očekivanog i da prije pravog snimanja načinite pokusno snimanje.

Vijek trajanja nikal-metal hidridnih baterija

- Vijek trajanja baterija je ograničen. Što više koristite bateriju, njezin vijek trajanja se sve više skraćuje. Kad se vijek trajanja baterije znatno skрати, to vjerojatno znači da je dotrajala.
- Vijek trajanja baterije ovisi o načinu pohranjivanja, uvjetima rada i okolišu, a razlikuje se od baterije do baterije.

O alkalnim baterijama/oksi-nikal primarnim baterijama

- Alkalne baterije/oksi-nikal primarne baterije nije moguće puniti.
- Alkalne baterije/oksi-nikal primarne baterije imaju kraći vijek trajanja od nikal-metal hidridnih. Stoga se aparat može isključiti čak i kad indikator kapaciteta baterije pokazuje dovoljnu vrijednost.
- Učinkovitost baterije ovisi o proizvođaču i vrsti baterije, a u pojedinim slučajevima može biti izuzetno kratkog vijeka. Posebice na niskim temperaturama. Nećete moći snimati na temperaturama ispod 5 °C.
- Ne miješajte stare i nove baterije.
- Indikator preostalog kapaciteta baterije ne prikazuje ispravne informacije kad koristite alkalne baterije/oksi-nikal primarne baterije.
- Zbog karakteristika alkalnih baterija/oksi-nikal primarnih baterija postoji velika razlika između dostupnog vremena za snimanje i reprodukciju. Stoga se aparat može isključiti dok je objektiv izvučen kad podesite funkcijski kotačić. U tom slučaju zamijenite baterije novima ili potpuno napunjenim nikal-metal hidridnim baterijama.

Mjere opreza

■ Nemojte aparat ostavljati na sljedećim mjestima

- Na jako vrućim mjestima
Primjerice, u automobilu parkiranom na izravnom suncu moglo bi se deformirati kućište fotoaparata što može uzrokovati kvar.
- Pod izravnim sunčevim svjetlom ili pored radijatora
Kućište aparata može promijeniti boju ili se deformirati, što može prouzročiti kvar.
- Na mjestima izloženim jakim vibracijama.
- Pored jakih magneta.
- Na pješćanim ili prašnim mjestima.
Pazite da u aparat ne uđe pijesak ili prašina, što može uzrokovati kvar, u nekim slučajevima nepopravljiv.

■ O čišćenju

Čišćenje LCD zaslona

Čistite površinu zaslona priborom za čišćenje LCD zaslona (opcija) za uklanjanje otisaka prstiju, prašine itd.

Čišćenje leće objektivna

Otiske prstiju, prašinu itd. brišite mekom krpom.

Čišćenje vanjskih dijelova fotoaparata

Očistite površinu aparata mekom krpom lagano navlaženom u vodi, zatim je obrišite suhom krpom. Nemojte koristiti sljedeća sredstva jer mogu oštetiti kućište.

- Kemijski proizvodi: razrjeđivač, benzin, alkohol, jednokratne krpe ili kemikalije poput agresivnih insekticida.
- Aparat ne smije doći u kontakt s gore navedenim sredstvima.
- Aparat ne smije biti u dugotrajnom kontaktu s gumom ili plastikom.

■ O radnoj temperaturi

Fotoaparati se mogu koristiti na temperaturi od 0 °C do 40 °C. (U slučaju alkalnih baterija/oksidnih primarnih baterija, temperatura treba biti između 5 °C i 40 °C). Snimanje na izuzetno niskim ili visokim temperaturama izvan spomenutog opsega se ne preporučuje.

■ O kondenzaciji vlage

Ako fotoaparati unesete izravno iz hladnog u topli prostor ili ga ostavite u jako vlažnoj prostoriji, unutar njega ili na vanjskim dijelovima može se kondenzirati vlaga. Dođe li do toga, aparat neće ispravno raditi.

Do kondenzacije vlage dolazi kad:

- Fotoaparati unesete izravno iz hladnog u topli prostor, primjerice, sa skijališta u toplu prostoriju.
- Fotoaparati iznesete iz klimatizirane prostorije ili automobila na vrućinu.

Sprečavanje kondenzacije vlage

Kod prenošenja aparata iz hladnog u topli prostor, stavite ga u plastičnu vrećicu i ostavite ga neko vrijeme radi prilagodbe na sobnu temperaturu (približno jedan sat).

Ako dođe do kondenzacije vlage

Isključite fotoaparati i pričekajte približno jedan sat da vlaga ishlapi. Obratite pozornost da snimanje jasnih slika nije moguće ako pokušate snimati dok je u unutrašnjosti objektivna ostala vlaga.

■ O ugrađenoj punjivoj bateriji

Ovaj fotoaparati ima ugrađenu punjivu bateriju kako bi se sačuvao podatak o datumu i vremenu bez obzira na to je li fotoaparati uključen ili isključen.

Ta se baterija uvijek puni sve dok koristite fotoaparati. Međutim, ako koristite aparat samo nakratko, ona se postupno prazni, a isprazni se potpuno nakon približno mjesec dana nekorisćenja fotoaparata. U tom slučaju prije uporabe fotoaparata svakako napunite bateriju. Ipak, ako ova baterija nije napunjena, još uvijek možete koristiti fotoaparati sve dok ne snimate datum i vrijeme.

Punjenje ugrađene baterije

Uložite napunjenu bateriju u aparat ili priključite aparat na zidnu utičnicu pomoću mrežnog adaptera (opcija) i ostavite fotoaparat isključenim 24 sata ili duže.

Punjenje baterije

→ *korak 1 u "Prvo pročitajte"*

Tehnički podaci

Fotoapararat

[Sustav]

Osjetilo slike	7,18 mm (tip 1/2,5) CCD u boji, filter primarnih boja
Ukupan broj piksela	Približno 6 183 000 piksela
Efektivni broj piksela	Približno 6 003 000 piksela
Objektiv	Carl Zeiss Vario-Tessar 12 × zum f = 6 – 72 mm (36 – 432 mm kod pretvorbe u 35 mm format slike) F2,8 – 3,7
Kontrola ekspozicije	Automatska ekspozicija, Prioritet brzine zatvarača, Prioritet otvora blende, Scene Selection (7 modova)
Ravnoteža bijele boje	Automatski, Daylight, Cloudy, Fluorescent, Incandescent, Flash, One push
Format datoteka (DCF)	Fotografije: Exif Ver. 2.21, JPEG/DPOF kompatibilnost Videozapisi: MPEG1 (mono)
Medij za snimanje	Unutarnja memorija (30 MB) "Memory Stick Duo"
Bljeskalica	Preporučena udaljenost (kad je ISO postavljen na Auto): otprilike od 0,3 m do 9 m (W)/ 0,9 m do 6,8 m (T)
Tražilo	Elektronsko tražilo u boji

[Ulazni i izlazni priključci]

A/V OUT priključak (mono)	Minipriključak Video: 1 Vp-p, 75 Ω nesimetričan, negativna sinkronizacija Audio: 327 mV (pri 47 kΩ opterećenja) Izlazna impedancija 2,2 kΩ
USB priključak	mini-B
USB komunikacija	Hi-Speed USB (USB 2.0 kompatibilan)

[LCD zaslon]

Površina zaslona	5,1 cm (tip 2) TFT
Ukupan broj točaka	84 960 (354 × 240)

[Tražilo]

Površina zaslona	0,5 cm (tip 0,2) u boji
Ukupan broj točaka	Oko 200 000 točaka

[Napajanje, općenito]

Napajanje	HR 15/51:HR6 (veličina AA) nikal-metal hidridne baterije (2), 2,4 V R6 (veličina AA) alkalne baterije (2), 3 V ZR6 (veličina AA) oksni-nikal primarne baterije (2), 3V AC-LS5K mrežni adapter; 4,2 V
Potrošnja (tijekom snimanja s uključenim LCD zaslonom)	1,1 W
Radna temperatura	od 0 °C do +40 °C
Temperatura čuvanja	od –20 °C do +60 °C
Dimenzije	113,2 × 83 × 94 mm (Š/V/D, bez dijelova koji strše)
Masa	Približno 537 g (uključujući dvije baterije, vrpca za nošenje na ramenu, prstenasti adapter, sjenilo objektivna, pokrov objektivna, itd.)
Mikrofon	Elektret kondenzatorski mikrofon
Zvučnik	Dinamični zvučnik
Exif Print	Kompatibilan
PRINT Image matching III	Kompatibilan
PictBridge	Kompatibilan

Punjač BC-CS2A/CS2B za Ni MH baterije

Napajanje	od 100 do 240 V, 50/60 Hz 3 W
Izlazni napon	AA: DC 1,4 V; 400 mA × 2 AAA: DC 1,4 V; 160 mA × 2
Radna temperatura	od 0 do +40 °C
Temperatura pohranjivanja	od -20 °C do +60 °C
Dimenzije	Približno 71 × 30 × 91 mm (Š/V/D)
Masa	Približno 90 g

Dizajn i tehnički podaci podložni su promjeni bez prethodnog upozorenja.

Proizvođač ne preuzima odgovornost za eventualne tiskarske pogreške.

Zaštićeni znakovi

- **Cyber-shot** je zaštitni znak Sony Corporation.
- "Memory Stick",  "Memory Stick PRO", **MEMORY STICK PRO**, "Memory Stick Duo", **MEMORY STICK DUO**, "Memory Stick PRO Duo", **MEMORY STICK PRO DUO**, "MagicGate" i **MAGIC GATE** su zaštićeni znakovi Sony Corporation.
- Microsoft i Windows su registrirani zaštićeni znakovi ili zaštitni znakovi Microsoft Corporation u SAD i/ili drugim zemljama.
- Macintosh i Mac OS su zaštićeni znakovi Apple Computer, Inc.
- Intel, MMX i Pentium su zaštićeni znakovi ili registrirani zaštitni znakovi Intel Corporation.
- Osim toga, nazivi sustava i proizvoda u ovom priručniku su zaštićeni ili registrirani znakovi odgovarajućih proizvođača. Ipak, oznake TM ili ® nisu navedene u svakom slučaju u ovom priručniku.

Dodatne informacije o ovom proizvodu i odgovore na često postavljana pitanja (FAQ) možete pronaći na našim web stranicama za korisničku podršku.