

SONY®

2-698-598-11(1)

Bluetooth stereo slušalice

Upute za uporabu



DR-BT10CX

©2006 Sony Corporation

UPOZORENJE

Kako bi smanjili opasnost od požara ili električnog udara, ne izlažite uređaj kiši ili vlazi.

Kako bi smanjili opasnost od električnog udara, ne otvarajte kućište. Sve popravke prepustite ovlaštenom serviseru.

Ne ugrađujte uređaj u zatvoreni prostor kao što je polica s knjigama ili vitrina.

Kako bi smanjili rizik od požara, ne blokirajte ventilaciju uređaja novinama, krpama, zavjesama itd. Na uređaj ne stavljajte upaljene svijeće.

Kako bi smanjili rizik od električnog udara, na uređaj ne stavljajte predmete ispunjene vodom kao što su vaze.

Adapter spojite na lako dostupnu mrežnu utičnicu. Ukoliko primijetite nepravilnosti u radu adaptera, odspojite ga odmah s mrežnog napajanja.



Sony Corp. izjavljuje da je ovaj uređaj sukladan osnovnim zahtjevima i ostalim propisima Direktive 1999/5/EZ. Za detaljnije informacije pogledajte sljedeći URL: <http://www.compliance.sony.de/>



Zbrinjavanje starih električnih i elektroničkih uređaja (primjenjuje se u Europskoj uniji i ostalim europskim zemljama s posebnim sistemima zbrinjavanja)

Ova oznaka na proizvodu ili na ambalaži označava da se ovaj proizvod ne smije zbrinjavati kao kućni otpad. On treba biti zbrinut na za tu namjenu predviđenom mjestu za reciklažu električke ili elektroničke opreme. Pravilnim zbrinjavanjem starog proizvoda čuvate okoliš i brinete za zdravlje ljudi. Reciklažom materijala pomažete u očuvanju prirodnih izvora. Za detaljne informacije o reciklaži ovog proizvoda, molimo kontaktirajte vašu lokalnu upravu, odlagalište otpada ili trgovinu gdje ste kupili proizvod.

Bluetooth oznaka i logotip su vlasništvo Bluetooth SIG, Inc., te je nije dozvoljena neovlaštena uporaba tih oznaka. Ostale trgovačke oznake i nazivi pripadaju njihovim vlasnicima.

MPEG Layer-3 tehnologija kodiranja zvuka i patentni licencirani od strane Fraunhofer IIS i Thomson.

Sadržaj

Dobrodošli!	4
3 koraka do BLUETOOTH funkcije	5
Položaj i funkcije dijelova... 6	
Punjenje uređaja	7
Registracija	9
Što je registracija?.....	9
Postupci registracije.....	9
Uporaba slušalica	11
Oznake BLUETOOTH funkcija	12
Slušanje glazbe	13
Telefonski pozivi	15
Upravljanje funkcijama BLUETOOTH mobitela - HFP, HSP profili	17
Telefoniranje dok je u tijeku reprodukcija	18
Zbrinjavanje uređaja	19
Mjere opreza	20
Što je BLUETOOTH tehnologija?.....	22
U slučaju problema	23
Povratak na tvorničke postavke	24
Tehnički opis	25

Dobrodošli!

Zahvaljujemo na kupnji ovih Bluetooth stereo slušalica. Ovaj uređaj koristi BLUETOOTH bežičnu tehnologiju prijenosa.

- Slušajte glazbu s BLUETOOTH audio uređaja.
- Uživajte u "hands-free" telefonskim razgovorima putem BLUETOOTH mobitela.
- Punjenje uređaja izvršite putem isporučenog postolja za punjenje.

Za detaljne informacije o BLUETOOTH tehnologiji pogledajte stranu 22.

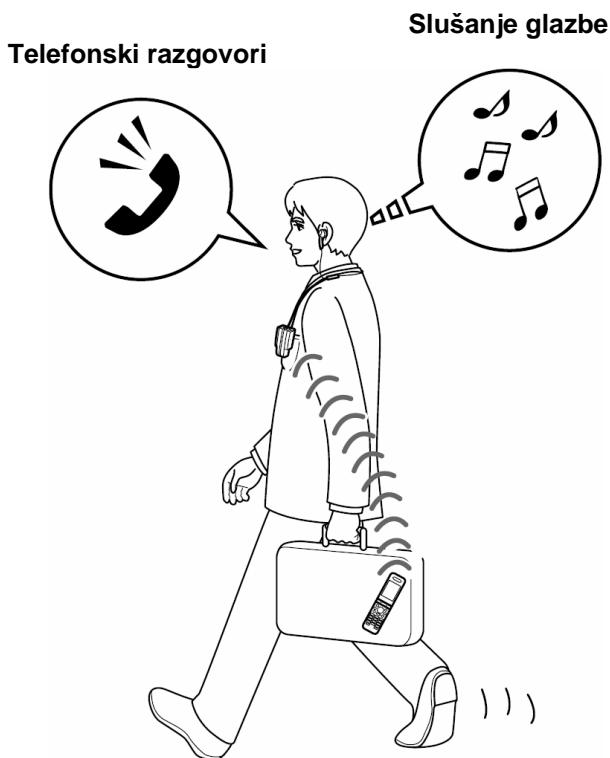

3 koraka do BLUETOOTH funkcije

Registracija (svaki uređaj)

Kao prvo, potrebno je međusobno registrirati BLUETOOTH uređaj (mobilni telefon itd.) i ovaj uređaj. Kad je registracija završena, nije više potrebno ponavljati taj postupak.

BLUETOOTH
mobilni telefon itd.



Bežične stereo
slušalice

→ Strana 9

Slušanje glazbe

BLUETOOTH povezivanje

Putem BLUETOOTH vanjskog uređaja uspostavite BLUETOOTH vezu.

Povezivanje

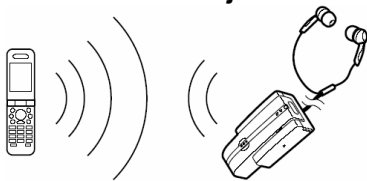

A2DP

→ Strana 13

Telefonski pozivi

BLUETOOTH povezivanje

Kad je uređaj uključen, automatski započinje povezivanje s detektiranim mobilnim telefonom.

Povezivanje



HFP

HSP

→ Strana 15

Slušanje glazbe

Slušajte glazbu putem BLUETOOTH vanjskog uređaja.

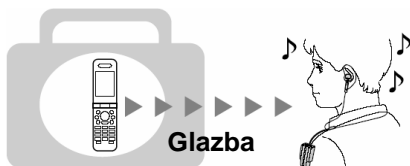

→ Strana 13-14

Telefonski razgovor

Putem ovog uređaja moguće je uspostavljanje i odgovor na telefonski poziv.



→ Strana 16-17

Položaj i funkcije dijelova

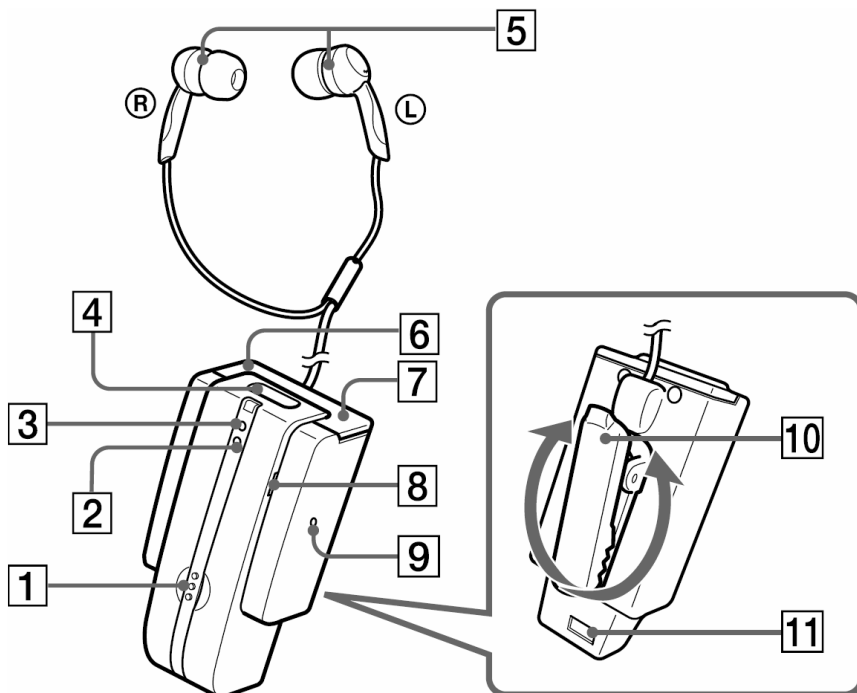

- 1 Višenamjenska tipka**
Kontrola raznih funkcija za pozive.
- 2 Crveni indikator**
Prikazuje status uključenja uređaja.
- 3 Plavi indikator**
Prikazuje status veze.
- 4 Tipka POWER**
- 5 Slušalice**

- 6 Tipka VOL -**
- 7 Tipka VOL +**
- 8 Mikrofon**
- 9 Tipka RESET**
- 10 Kvačica**
Podesite kvačicu na željeni kut i prikvačite ju za džep ili ovratnik.
- 11 Kontaktna točka**

Punjenje uređaja

U uređaju se nalazi punjiva litij-ionska baterija koju je potrebno napuniti prije prvog korištenja.

1 Spojite isporučeni AC adapter s postoljem za punjenje baterije.

Postolje za baterije
(isporučeno)

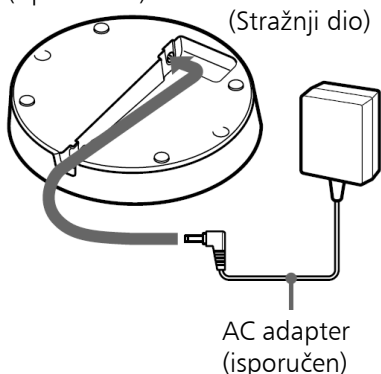

2 Spojite isporučeni AC adapter na mrežnu utičnicu.

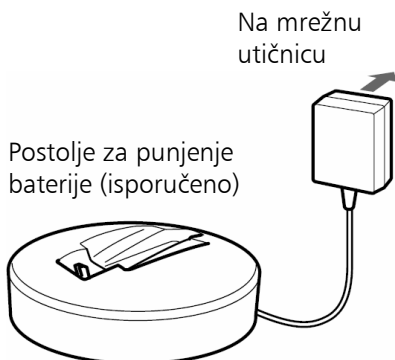

3 Umetnite uređaj u postolje za punjenje baterije.

Bluetooth stereo
slušalice

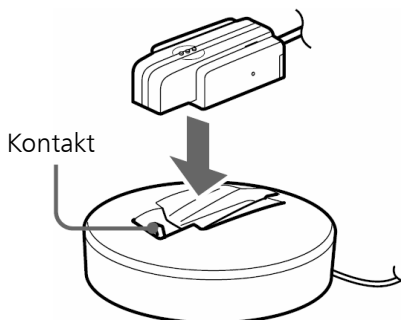

Napomena

Ako je kvačica zakrenuta uređaj nije moguće postaviti na postolje za punjenje. Prije punjenja zakrenite kvačicu u originalan položaj .

Umetnite uređaj u postolje za punjenje baterije tako da kontaktna točka uređaja sjedne u kontakt na postolju za punjenje i provjerite da li svijetli crveni indikator.

Punjenje je gotovo za približno 3 sata*, nakon čega će se crveni indikator automatski isključiti.

* Vrijeme potrebno da se napuni potpuno prazna baterija.

Savjet

Prilikom punjenja baterije, uređaj se automatski isključuje.

Nastavlja se

Opres

Ako u tijeku punjenja dođe do problema, crveni indikator se može isključiti iako proces punjenja nije završio.

Obratite pozornost na sljedeće moguće uzroke:

- Temperatura okoline prelazi dozvoljeni raspon od 0°C do 40°C.
- Problem s baterijom.

U tom slučaju ponovite postupak punjenja u gore navedenim dozvoljenim temperaturnim rasponima. Ako i dalje postoji problem, obratite se najbližem Sonyjevom prodavatelju.

Napomene

- Ako bateriju niste koristili dulje vrijeme, tijekom uporabe se može brzo isprazniti. Ipak, nakon nekoliko punjenja kapacitet baterije će se popraviti.
- Ako se kapacitet ugrađene punjive baterije smanji napola, vrijeme je da zamijenite bateriju. Za zamjenu punjive baterije obratite se Sonyjevom prodavatelju.
- Izbjegavajte izlaganje ekstremnim temperaturama, izravnoj sunčevoj svjetlosti, vlazi, pijesku, prašini ili udarcima. Ne ostavljajte uređaj/baterije u vozilu parkiranom na suncu.
- Upotrebljavajte isključivo isporučeni AC adapter. Ne upotrebljavajte druge adaptore.

Vrijeme korištenja*

Stanje	Približno vrijeme korištenja
Vrijeme komunikacije (uključujući reprodukciju glazbe) (maksimalno)	11 sati
Dok je uređaj u pripravnom stanju (maksimalno)	100 sati

* Gore navedeno vrijeme ovisi o temperaturi okoline ili uvjetima korištenja.

Provjera preostalog kapaciteta baterije

Dok je uređaj uključen, pritisnite tipku POWER. Trepće crveni indikator. Kapacitet baterije možete provjeriti brojem bljesaka crvenog indikatora.

Crveni indikator	Kapacitet
3 puta	Pun
2 puta	Pola
1 puta	Prazno (potrebno punjenje baterije)

Napomena

Kapacitet baterije nije moguće provjeriti odmah po uključenju uređaja ili dok je u tijeku registracija.

Kad je baterija gotovo prazna

Crveni indikator automatski usporeno trepće. Kad se baterija potpuno isprazni, čuje se zvučni signal i uređaj se isključuje.

Registracija

Što je registracija?

BLUETOOTH uređaji se moraju unaprijed međusobno registrirati. Jednom kad ste izvršili međusobnu registraciju, postupak nije potrebno ponavljati, osim u sljedećim slučajevima:

- Podaci o registraciji su izbrisani, primjerice nakon popravka itd.
- Uređaj je registrirao 9 ili više drugih uređaja.

Ovaj uređaj može registrirati maksimalno 8 drugih uređaja. Ako želite registrirati novi uređaj nakon što u memoriji već postoji 8 registriranih uređaja, uređaj koji je najstariji u memoriji biti će izbrisan i zamijenjen novim.

- Ako je drugi uređaj izbrisao prepoznavanje ovog uređaja prilikom registracije.
- Ako je izvršen povratak na početne (tvorničke) postavke. Svi podaci o registraciji su izbrisani.

Postupci registracije

- 1 Postavite drugi uređaj unutar 1 m od ovog uređaja.**
- 2 Kad je uređaj isključen, pritisnite i zadržite tipku POWER na 7 ili više sekundi za pripravni mod registracije.**

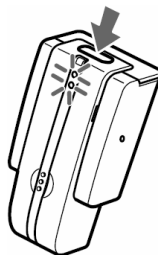

Napomene

- Nakon približno 3 sekunde uređaj se uključuje. Crveni i plavi indikatori zajedno dvaput zatrepću. Zadržite tipku pritisnutom sve dok oba indikatora ne počnu istovremeno treptati, te zatim otpustite tipku. Uređaj se prebacuje u registracijski mod.
- Ako se registracija nije ostvarila unutar 5 minuta, registracijski mod se prekida i uređaj se isključuje. U tom slučaju, ponovite postupak od koraka **1**.

Nastavlja se

3 Izvršite proces registracije ovog uređaja na vanjskom uređaju.

Na pokazivaču drugog uređaja pojavljuje se popis detektiranih uređaja. Ovaj uređaj će biti prikazan kao "DR-BT10CX".

Napomena

Ako se na pokazivaču ne pojavi ova oznaka, ponovite postupak od koraka **1**.

4 S pokazivača na vanjskom uređaju odaberite "DR-BT10CX".

5 Ako se na zaslonu vanjskog uređaja prikaže zahtjev za unos zaporkе*, unesite "0000".

Registracija je završena kad plavi indikator počne polagano treptati. Na nekim vrstama BLUETOOTH uređaja koje spajate pojavljuje se poruka "Pairing complete" (registracija završena).

* Zaporka na pokazivaču drugog uređaja može biti opisana kao "Passkey", "PIN code", "PIN number" ili "Password".

Napomena

Zaporka ovog uređaja je fiksna i glasi "0000". Ovaj uređaj nije moguće povezati s BLUETOOTH uređajem čija zaporka nije "0000".

6 Pokrenite BLUETOOTH vezu na vanjskom BLUETOOTH uređaju.

Ovaj uređaj pohranjuje vanjski registrirani uređaj u memoriju kao zadnji povezani uređaj. Neke vrste BLUETOOTH uređaja se automatski povezuju s ovim uređajem nakon registracije.

Registracija s BLUETOOTH uređajem koji ne može prikazati popis detektiranih uređaja ili nema pokazivač

Registraciju oba uređaja moguće je izvršiti tako da ih prebacite u registracijski mod. Za detalje pogledajte upute isporučene s vanjskim BLUETOOTH uređajem kojeg želite povezati.

Savjeti

- Za registraciju ostalih BLUETOOTH uređaja ponovite korake od **1** do **5** za svaki uređaj.
- Za brisanje svih podataka o registriranim uređajima, pogledajte odlomak "Povratak na tvorničke postavke" (strana 24).

Uporaba slušalica

Slušalicu s oznakom (R) stavite u desno, a onu s oznakom (L) stavite u lijevo uho.



- 1 Zakrenite kvačicu pod željenim kutom i zakvačite ju za džep ili ovratnik.

Pravilno umetanje jastučića u slušalice

Ako slušalice ne pristaju pravilno, nećete dobro čuti niske tonove. Za bolju kvalitetu zvuka podesite jastučiće u slušalicama tako da udobno "sjednu" u uši ili ih potisnite u uho dok sasvim ne pristanu. Ako jastučići ipak ne pristaju, pokušajte s nekom drugom veličinom.

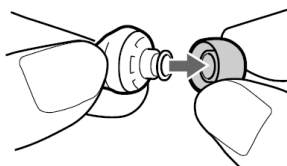

Uporaba držača

Pohranite slušalice i na taj način spriječite da se ne zapetlja kabel.

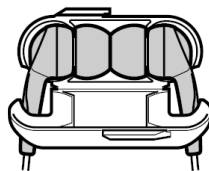

Oznake BLUETOOTH funkcija

B : Plavi indikator

R : Crveni indikator

Status		Struktura bljeskanja indikatora	
Registracija	Pretraživanje	B	● — ● — ● — ● — ● — ● — ● — ● — ...
		R	● — ● — ● — ● — ● — ● — ● — ● — ...
Povezivanje	Moguće povezivanje	B	● — — ● — — ● — — ● — — ● ...
		R	—
	Povezivanje	B	● — — ● — — ● — — ● — — ● ...
		R	● — — ● — — ● — — ● — — ● ...
Uspostavljena veza	HFP/HSP ili A2DP (bez razgovora ili slušanja glazbe)	B	● — — — — — — — ● — — — — ...
		R	—
	HFP/HSP ili A2DP (bez razgovora ili slušanja glazbe)	B	● — ● — — — — — — ● — ● — — — ...
		R	—
Glazba	Slušanje	B	● ● — — — — — — — ● ● — — — — ...
		R	—
Telefoniranje	Dolazni poziv	B	● ● ● ● ● ● ...
		R	—
	Razgovori	B	● ● — — — — — — — ● ● — — — — ...
		R	—
	Pozivanje dok je u tijeku reprodukcija glazbe	B	● ● ● — — — — — — — ● ● ● — — — — ...
		R	—

Slušanje glazbe

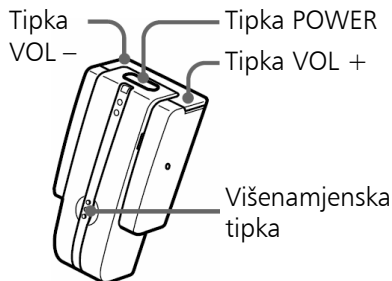

Prije uporabe uređaja, provjerite sljedeće.

- Da li je vanjski BLUETOOTH uređaj kojeg povezujete s ovim uređajem uključen.
- Da li je uspješno izvršena međusobna registracija uređaja.
- Da li vanjski BLUETOOTH audio uređaj kojeg povezujete s ovim uređajem podržava prijenos glazbe (A2DP profil).

1 Dok je uređaj isključen, pritisnite i zadržite tipku POWER na približno 3 sekunde.

Plavi i crveni indikator istovremeno dvaput zatrepću i uređaj se uključuje.

Napomena

Nemojte pritisnuti i zadržati tipku POWER na dulje od 7 sekundi jer time ulazite u registracijski mod.

2 S vanjskog BLUETOOTH uređaja pokrenite BLUETOOTH povezivanje (A2DP) prema ovom uređaju.

Pročitajte upute za uporabu vanjskim BLUETOOTH uređajem kojeg povezujete s ovim uređajem.

3 Započnite s reprodukcijom na vanjskom BLUETOOTH uređaju.

Napomene

- Ako slušate glazbu kad je povezivanje izvršeno putem HSP profila (Headset Profile)*, kvaliteta zvuka neće biti visoka. Za bolju kvalitetu zvuka, na vanjskom BLUETOOTH uređaju promijenite profil povezivanja u A2DP*.
- Ovaj uređaj ne može upravljati reprodukcijom glazbe priključenog uređaja.

* Za više informacija o profilima pogledajte stranu 22.

Podešavanje glasnoće

Pomoću tipke VOL podesite glasnoću tijekom slušanja glazbe.

Savjeti

- Kad je razina glasnoće niska, pojačajte glasnoću na vanjskom uređaju. Time će zvuk postati čišći.
- Razina glasnoće za slušanje glazbe i telefoniranje može se zasebno podesiti.

Nastavlja se

Uporaba višenamjenske tipke

Ovim uređajem možete upravljati uporabom višenamjenske tipke.

Višenamjensku tipku koristite na sljedeći način:

Status	Pritisnite	
	jednom	i zadržite
Dok je uređaj zaustavljen	–	①
Tijekom reprodukcije	②	③

- ① Povezivanje s BLUETOOTH mobitelom itd.*
- ② Prihvat telefonskog poziva*
- ③ Odbijanje telefonskog poziva*

* Moguće ako se BLUETOOTH mobitel povezuje s ovim uređajem putem HFP (Hands-free Profile) ili HSP (Headset Profile) profila povezivanja BLUETOOTH veze. Za više informacija o profilima povezivanja pogledajte stranu 22.

Napomene

- Nije moguće podešavanje glasnoće BLUETOOTH uređaja pomoću tipaka VOL na ovom uređaju.
- Upravljanje funkcijama vanjskog audio uređaja, ovisi o njegovim tehničkim karakteristikama.

Prekid uporabe

1 Prekinite BLUETOOTH vezu na vanjskom BLUETOOTH uređaju.

2 Pritisnite i zadržite tipku POWER na približno 3 sekunde.

Plavi i crveni indikator istovremeno zasvijetle i uređaj se isključuje.

Savjet

Kad završite sa slušanjem glazbe, BLUETOOTH veza se može automatski isključiti, ovisno BLUETOOTH uređaju.

Telefonski pozivi

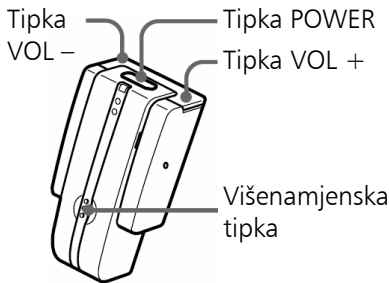

Prije uporabe uređaja, provjerite sljedeće.

- Da li je aktivirana BLUETOOTH funkcija na mobitelu.
- Da li je uspješno izvršena međusobna registracija ovog uređaja i BLUETOOTH mobitela.

1 Dok je uređaj isključen, pritisnite i zadržite tipku POWER na približno 3 sekunde.

Plavi i crveni indikator istovremeno dvaput zatrepću, uređaj se uključuje i automatski se povezuje na BLUETOOTH mobitel koji je zadnji korišten.

Napomena

Nemojte pritisnuti i zadržati tipku POWER na dulje od 7 sekundi jer time ulazite u registracijski mod.

Kad želite povezati uređaj s drugim BLUETOOTH mobitelom koji je različit od zadnjeg korištenog, pogledajte sljedeći odlomak "Kad se uređaj ne povezuje automatski na BLUETOOTH mobitel".

Kad se uređaj ne povezuje automatski na BLUETOOTH mobitel

1 Uspostavite BLUETOOTH vezu s BLUETOOTH mobitela na ovaj uređaj putem HFP ili HSP profila povezivanja.

Za detalje o rukovanju BLUETOOTH mobitelom, pročitajte njegove upute za uporabu. Na mobitelu se pojavljuje popis detektiranih uređaja. Ovaj uređaj se prikazuje kao "DR-BT10CX". Ako mobitel podržava HFP (Hands-free Profile) i HSP (Headset Profile) profile*, odaberite opciju HFP.

* Za više informacija o profilima pogledajte stranu 22.

Napomena

Ako ćete slušati glazbu putem ovog uređaja spojenog na BLUETOOTH mobitel, vezu uspostavite s BLUETOOTH mobitela. Ovu operaciju nije moguće izvršiti putem višenamjenske tipke.

Nastavlja se

Pozivanje

1 Biranje brojeva i pozivanje vršite putem tipki na mobitelu.

Ako se ne čuje nikakav zvuk, pritisnite višenamjensku tipku.

Savjet

Pozivanje možete izvršiti na sljedeći način, ovisno o vrsti BLUETOOTH mobitela. Za detalje o rukovanju BLUETOOTH mobitelom, pročitajte njegove upute za uporabu.

- Ako nije u tijeku nikakva komunikacija, pozivanje možete izvršiti putem funkcije glasovnog biranja pritiskom na višenamjensku tipku.
- Za biranje određenog broja, pritisnite višenamjensku tipku na približno 2 sekunde.

Prihvata telefonskog poziva

Kad telefon zvuči, ovaj uređaj reproducira zvučni signal.

1 Pritisnite višenamjensku tipku.

Zvučni signal može biti različit, ovisno o podešenju i vrsti mobitela.

- zvučni signal podešen na ovom uređaju
- zvučni signal podešen na mobitelu
- zvučni signal podešen na mobitelu samo za BLUETOOTH vezu

Napomena

Neki BLUETOOTH mobiteli imaju podešenu opciju prednosti prihvaćanja poziva na mobitel. U tom slučaju, podesite preuzimanje poziva za ovaj uređaj: pritisnete i zadržite višenamjensku tipku na 2 sekunde, ili opciju podesite na samom BLUETOOTH mobitelu. Za detalje o rukovanju BLUETOOTH mobitelom, pročitajte njegove upute za uporabu.

Podešavanje glasnoće

Pritisnite tipku VOL za podešavanje glasnoće.

Savjeti

- Glasnoću je moguće podesiti samo dok razgovarate.
- Razina glasnoće za slušanje glazbe i telefoniranje može se zasebno podesiti.

Za prekid telefonskog razgovora

Telefonski razgovor prekinite pritiskom na višenamjensku tipku.

Za prekid veze/isključenje uređaja

1 BLUETOOTH vezu prekinite na BLUETOOTH mobitelu.

2 Za isključenje pritisnite i zadržite tipku POWER na približno 3 sekunde.

Plavi i crveni indikator istovremeno zasvijetle i uređaj se isključuje.

Upravljanje funkcijama BLUETOOTH mobitela - HFP, HSP profili

Uporaba tipki na ovom uređaju ovisi o vrsti mobitela.

BLUETOOTH mobiteli koriste HFP (Hands-free Profile) ili HSP (Headset Profile) profil povezivanja. Za detalje o rukovanju profilima na BLUETOOTH mobitelu, pročitajte njegove upute za uporabu.

- *¹ Neke funkcije možda nisu podržane, ovisno o vrsti BLUETOOTH mobitela.
- *² Ova opcija se može razlikovati, ovisno o vrsti BLUETOOTH mobitela.
- *³ Za telefonske pozive putem BLUETOOTH mobitela, neke funkcije možda nisu podržane.

HFP (Hands-free Profile)

Status	Višenamjenska tipka	
	Kratki pritisak	Dulji pritisak
Pripravno stanje	Za glasovno biranje	Pozivanje zadnje biranog broja
Aktivna funkcija glasovnog biranja	Prekid glasovnog biranja	–
Odlazni poziv	Kraj odlaznog poziva	–
Dolazni poziv	Prihvat	Odbijanje
Tijekom razgovora	Kraj razgovora	Promjena aktivnog uređaja

HSP (Headset Profile)

Status	Višenamjenska tipka	
	Kratki pritisak	Dulji pritisak
Pripravno stanje	–	Pozivanje* ¹
Odlazni poziv	Kraj odlaznog poziva* ¹	Kraj odlaznog poziva ili promjena aktivnog uređaja* ²
Dolazni poziv	Prihvat	–
Tijekom razgovora	Kraj razgovora* ³	Promjena aktivnog uređaja

Telefoniranje dok je u tijeku reprodukcija

Ako je BLUETOOTH veza prema mobitelu aktivna, moguće je telefonirati čak i tijekom slušanja glazbe.

Prije svega za više informacija pogledajte odlomak "Telefonski pozivi" na strani 15.

Odlazni poziv dok je u tijeku reprodukcija

1 Zaustavite reprodukciju i zatim pritisnite i zadržite višenamjensku tipku na 2 sekunde za promjenu načina rada.

2 Birajte broj putem mobitela.

Ako nema zvuka, pritisnite višenamjensku tipku.

Dolazni poziv dok je u tijeku reprodukcija

Automatski se pojavljuje zvučni signal poziva na ovom uređaju.

1 Pritisnite višenamjensku tipku i razgovarajte.

Nakon razgovora ponovo pritisnite višenamjensku tipku. Uređaj se prebacuje natrag na reprodukciju glazbe. Za vrijeme razgovora reprodukcija se ne prekida.

Ako se zvučni signal poziva automatski ne pojavi

1 Zaustavite reprodukciju.

2 Dok telefon zvoni, pritisnite višenamjensku tipku i razgovarajte.

Zbrinjavanje uređaja

Radi očuvanja okoliša, prije zbrinjavanja uređaja izvadite punjive baterije i odložite ih u skladu s propisima.

1 Odvrnite dva vijka.

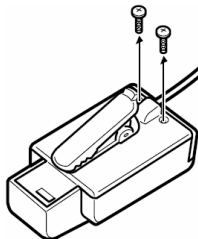

3 Izvadite punjivu bateriju odložite ju.

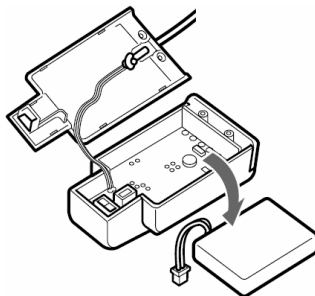

2 Otvorite kućište i odspojite konektor.

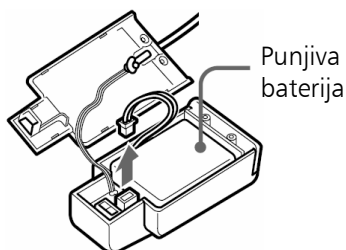

Mjere opreza

O BLUETOOTH komunikaciji

- BLUETOOTH bežična tehnologija ostvariva je u krugu od približno 10 metara. Maksimalni domet ovisi o preprekama (ljudi, metalni predmeti, zidovi itd.) ili o elektromagnetskom polju u okruženju.
- U uređaj je ugrađena antena. Osjetljivost BLUETOOTH veze poboljšat će se ako vanjski BLUETOOTH uređaj stavite u blizinu ovog uređaja.
- Sljedeći uvjeti mogu utjecati na osjetljivost BLUETOOTH veze:
 - Između BLUETOOTH uređaja stoji prepreka (ljudi, metalni predmeti ili zid).
 - U blizini ovog uređaja nalazi se uređaj koji koristi 2,4 GHz frekvenciju, kao što je bežični LAN uređaj, bežični telefon ili mikrovalna pećnica.
- Budući da BLUETOOTH uređaji i bežični LAN uređaji (IEEE802.11b/g) koriste istu frekvenciju, ako se ovaj uređaj koristi u blizini bežičnog LAN uređaja, može doći do mikrovalne interferencije koja može uzrokovati smetnje u brzini prijenosa, šum ili neuspješno povezivanje. U tom slučaju učinite sljedeće:
 - Udaljite ovaj uređaj bar 10 metara od bežičnog LAN uređaja.
 - Ako se uređaj nalazi unutar 10 metara od bežičnog LAN uređaja, isključite bežični LAN uređaj.
 - Ovaj uređaj i vanjski BLUETOOTH uređaj koji povežete postavite što bliže jedan drugome.
- Mikrovalovi koje odašilje BLUETOOTH uređaj mogu utjecati na rad elektroničkih medicinskih uređaja. Isključite ovaj i druge BLUETOOTH uređaje na sljedećim mjestima kako bi se izbjegle moguće nezgode:
 - Na mjestima gdje je prisutan zapaljivi plin, u bolnicama, vlakovima, zrakoplovima ili na benzinskoj postaji.
 - U blizini automatskih vrata ili protupožarnog alarma.
- Ovaj uređaj podržava sigurnosne zahtjeve koji su sukladni BLUETOOTH standardima, kako bi se prilikom uporabe BLUETOOTH bežične tehnologije osigurala stabilna i sigurna veza. Ipak, sigurnosne mjere možda neće biti dovoljne ovisno o podešenjima. Budite pažljivi prilikom korištenja BLUETOOTH bežične tehnologije.
- Proizvođač se odriče odgovornosti u slučaju "curenja" informacija prilikom uporabe BLUETOOTH veze.
- Ne jamčimo mogućnost povezivanja sa svim BLUETOOTH uređajima.
 - Uređaj s BLUETOOTH funkcijom mora odgovarati BLUETOOTH standardima koje je propisala BLUETOOTH SIG tvrtka, te mora biti izvoran.
 - Čak i ako povežete uređaj koji odgovara gore navedenim BLUETOOTH standardima, neki uređaji se možda neće moći spojiti ili pravilno raditi. To ovisi o značajkama ili tehničkom opisu samog uređaja.
 - Prilikom "hands-free" razgovora, može doći do šuma, ovisno o uređaju ili okruženju.
- Ovisno u uređaju kojeg povežete, možda će trebati više vremena da se ostvari veza.

Za isporučeni AC adapter

- Koristite samo AC adapter isporučen s ovim uređajem. Ne upotrebljavajte druge adaptore jer može doći do nepravilnosti u radu.



Polaritet priključka

- Ako uređaj nećete koristiti dulje vrijeme, odspojite adapter iz mrežne utičnice. Prilikom odspajanja adaptera iz utičnice, povucite adapter, nemojte vući za kabel.

Ostale mjere opreza

- Ne izlažite uređaj vlazi, prašini, čadi ili pari, izravnoj sunčevoj svjetlosti i ne ostavljajte ga u vozilu. To može prouzročiti nepravilnosti u radu.
- BLUETOOTH uređaj možda neće raditi s mobitelima, ovisno o radio valovima i mjestu na kojem opremu koristite.
- Ako se nakon korištenja BLUETOOTH uređaja ne osjećate dobro, odmah prekinite uporabu uređaja. Ako primijetite da problem još uvijek postoji, obratite se najbližem Sonyjevom prodavatelju.
- Nemojte davati ovaj uređaj maloj djeci.
- Ne upotrebljavajte uređaj na mjestima gdje se može zgnječiti, primjerice u blizini drobilice ili strojeva itd.
- Lijevi i desni konektor se mogu razdvojiti iz sigurnosnih razloga u slučaju prejakog pritiska. Da biste spriječili pad uređaja, izbjegavajte nagle kretnje.
- Preglasno slušanje može oštetiti sluh. Radi sigurnosti u prometu, ne upotrebljavajte ovaj uređaj dok upravljate motornim vozilom ili biciklom.
- Ako jastučići postanu vlažni, prije uporabe ih obrišite suhom krpom.
- Jastučice slušalica možete ručno oprati vodom i blagom otopinom deterdženta. Prije čišćenja izvadite jastučice. Nakon pranja dobro ih obrišite prije daljnje uporabe.

- Jastučići se mogu istrošiti nakon duljeg skladištenja ili dulje uporabe.
- Nemojte zatezati kabel dok podešavate duljinu jer ga time možete oštetiti.
- Ako nakon čitanja ovih uputa imate bilo kakvih problema ili dodatnih pitanja u vezi ovog uređaja, molimo da se obratite najbližem Sonyjevom prodavatelju.

Što je BLUETOOTH tehnologija?

BLUETOOTH je bežična tehnologija kratkog dometa koja omogućuje bežični prijenos podataka između digitalnih uređaja, kao što su osobno računalo ili digitalna kamera. BLUETOOTH bežična tehnologija radi na dometu od oko 10 metara. Povezivanje dvaju uređaja je uobičajeno, a u nekim slučajevima je moguće povezati i više uređaja istovremeno. Budući da je BLUETOOTH tehnologija bežična, nije potrebna uporaba kabela, a nije potrebno niti da se uređaji nalaze okrenuti jedan prema drugome jer se ne radi o infracrvenoj tehnologiji prijenosa. Primjerice, uređaj možete držati u torbi ili džepu. BLUETOOTH tehnologija je međunarodni standard koji podržavaju milijuni tvrtki diljem svijeta, te je isto tako upotrebljavaju tvrtke raznih profila.

Sustav komunikacije i podržani BLUETOOTH profili

Profil je standardizacija funkcija za tehničke uvjete svakog BLUETOOTH uređaja. Ovaj uređaj podržava sljedeće BLUETOOTH verzije i profile:

Sustav komunikacije:
BLUETOOTH verzija 2.0

Podržani BLUETOOTH profili:

- A2DP (Advanced Audio Distribution Profile): Prijenos i prijem audio sadržaja visoke kvalitete.
- HSP (Headset Profile)*: Telefonski razgovor, upravljanje funkcijama telefona.
- HFP (Hands-free Profile)*: Telefonski razgovor, upravljanje funkcijama telefona.

* Kad koristite BLUETOOTH mobitel koji podržava oba profila (Headset Profile HSP i Hands-free Profile HFP), podesite postavku veze na HFP.

Napomena

Da bi se ostvarila BLUETOOTH funkcija, BLUETOOTH uređaj koji povezujete s ovim uređajem, mora imati isti profil kao i ovaj uređaj.

Obratite pozornost da čak i u slučaju istih profila može doći do razlika u funkcijama zbog tehničkih karakteristika.

U slučaju problema

Ako tijekom uporabe nađete na problem, pogledajte sljedeći popis. Ako ne možete riješiti problem, obratite se najbližem Sonyjevom prodavatelju.

Općenito

Uređaj se ne uključuje.

- ➔ Napunite bateriju.
- ➔ Uređaj se ne uključuje tijekom punjenja. Izvadite uređaj iz postolja za punjenje i uključite ga.

Nije moguće izvršiti registraciju.

- ➔ Približite uređaje jedan drugome.

Nije moguće ostvariti BLUETOOTH vezu.

- ➔ Provjerite je li uređaj uključen.
- ➔ Provjerite je li vanjski uređaj uključen i da li je na njemu uključena BLUETOOTH funkcija.
- ➔ Uređaj ne pohranjuje registriranu vezu s vanjskim BLUETOOTH uređajem. Pokrenite BLUETOOTH vezu s vanjskog BLUETOOTH uređaja odmah nakon registracije.
- ➔ Ovaj uređaj ili vanjski BLUETOOTH uređaj je prebačen u mod mirovanja.
- ➔ Prekid BLUETOOTH veze. Ponovno uspostavite vezu.

Izobličeni zvuk.

- ➔ Provjerite da nije došlo do smetnji između ovog i drugih uređaja (bežični LAN, drugi 2,4 GHz bežični uređaji, mikrovalne pećnice).
- ➔ Premjestite uređaj.

Blizina drugih uređaja (zvuk preskače).

- ➔ Ako uređaj u blizini generira elektromagnetsko zračenje (kao što su bežični LAN, drugi BLUETOOTH uređaj(i) ili mikrovalna pećnica) udaljite uređaj od takvih izvora.

Uređaj ne radi (veza se prekida).

- ➔ Pritisnite tipku RESET. Ovim postupkom podaci o registraciji neće biti obrisani.

Slušanje glazbe

Nema zvuka.

- ➔ Provjerite jesu li oba uređaja uključena.
- ➔ Provjerite da li oba uređaja uspostavljaju A2DP profil povezivanja (Advanced Audio Distribution Profile) za BLUETOOTH vezu.
- ➔ Provjerite je li započela reprodukcija na vanjskom BLUETOOTH uređaju.
- ➔ Provjerite je li prenisko podešena razina glasnoće na ovom uređaju.
- ➔ Provjerite je li prenisko podešena razina glasnoće na vanjskom BLUETOOTH uređaju (ako taj uređaj ima kontrolu glasnoće).
- ➔ Ponovo izvršite registraciju između uređaja.

Nastavlja se

Razina glasnoće je preniska.

- ➔ Pojačajte glasnoću na ovom uređaju.
- ➔ Pojačajte glasnoću na vanjskom BLUETOOTH uređaju (ako taj uređaj ima kontrolu glasnoće).

Loša kvaliteta zvuka.

- ➔ Ako je profil podešen na HSP (Headset Profile), prebacite profil BLUETOOTH veze na A2DP (Advanced Audio Distribution Profile).

Telefonski pozivi

Ne čuje se glas sugovornika.

- ➔ Provjerite da li su oba uređaja uključena.
- ➔ Provjerite je li uspostavljena veza između uređaja i BLUETOOTH mobitela.
- ➔ Provjerite je li izlaz BLUETOOTH mobitela podešen na ovaj uređaj.
- ➔ Provjerite je li prenisiko podešena razina glasnoće na ovom uređaju.
- ➔ Provjerite je li razina glasnoće na BLUETOOTH mobitelu preniska (ako taj mobitel ima kontrolu glasnoće).
- ➔ Ako slušate glazbu putem ovog uređaja, zaustavite reprodukciju, pritisnite višenamjensku tipku i započnite telefonski razgovor.

Loš zvuk sugovornika.

- ➔ Pojačajte glasnoću na ovom uređaju.
- ➔ Pojačajte glasnoću na BLUETOOTH mobitelu (ako taj mobitel ima kontrolu glasnoće).

Povratak na tvorničke postavke

Uređaj možete resetirati na početne tvorničke postavke (primjerice podešenje glasnoće). Time se brišu svi podaci o registriranim uređajima.

1 Kad je uređaj uključen, pritisnite i zadržite tipku POWER na približno 2 sekunde kako bi se uređaj isključio.

2 Pritisnite i zadržite istovremeno tipke POWER i višenamjensku tipku na približno 7 sekundi.

Plavi i crveni indikator zajedno zatrepću 4 puta i time se uređaj vraća na tvorničke postavke. Svi podaci o registriranim uređajima su izbrisani.

Tehnički opis

Općenito

Sustav komunikacije

BLUETOOTH Specification verzija 2.0

Izlaz

BLUETOOTH Specification razred snage 2

Maksimalni domet veze

Približno 10 m vidljivog polja*¹

Frekventijsko područje

2,4 GHz (24000 GHz - 24835 GHz)

Metoda modulacije

FHSS

Kompatibilni BLUETOOTH profili*²

A2DP (Advanced Audio Distribution Profile)

HSP (Headset Profile)

HFP (Hands-free Profile)

Podržani *codeci*

SBC & MP3 dekodir

Isporučeni pribor

AC adapter (1)

Postolje za punjenje baterije (1)

Jastučići slušalica (veličina S × 2,

veličina M × 2, veličina L × 2)

Držač (1)

*¹ Stvarni doseg može varirati zbog raznih faktora kao što su prepreke između uređaja, magnetsko polje oko mikrovalne pećnice, statički elektricitet, osjetljivost prijema, snaga antene, operativni sustav, korisnički program itd.

*² BLUETOOTH profil označava namjenu BLUETOOTH veze između uređaja.

Slušalice

Izvor napajanja

DC 3,7 V: Ugrađena litij-ionska punjiva baterija

Dimenzije

Približno 25 × 51 × 29 mm

Kabel (od uređaja do slušalice)

Približno 0,3 m

Masa

Uređaj: približno 27 g uključujući kabel i slušalice

Slušalice: približno 4 g bez kabela

Nazivna potrošnja

1,5 W

Prijemnik

Vrsta

Zatvoreni, dinamički

Pogonska jedinica

9 mm kupolasta (prilagođena za CCAW)

Frekventijsko područje reprodukcije

20 - 20000 Hz

Mikrofon

Vrsta

Višesmjerni, electret-kondenzatorski

Efektivno frekventijsko područje

100 - 4000 Hz

Dizajn i tehničke značajke uređaja su podložni promjenama bez prethodne obavijesti.

Proizvođač ne preuzima odgovornost za eventualne tiskarske pogreške.

<http://www.sony.net/>