

Digital Photo Printer/Frame

DPP-F700

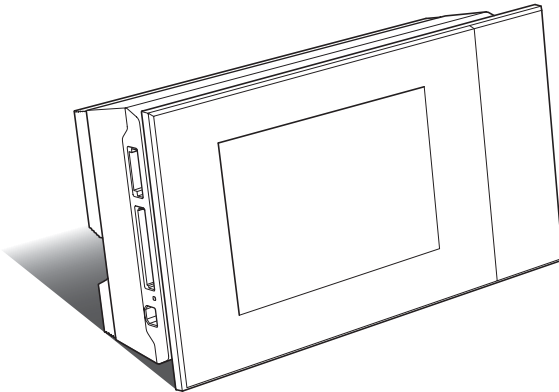

Käyttöohjeet

Lue ennen tämän laitteen käyttämistä huolella toimitetut tiedotteet "Lue ensin tämä" ja "Tulostuspakkauksista" ja tämä käsikirja, "Käyttöohjeet", ja säilytä ne mahdollista tulevaa käyttöä varten.

Malli- ja sarjanumerotiedot

Malli- ja sarjanumerot ovat tuotteen takaosassa.
Kirjoita sarjanumero alla olevaan tilaan. Ilmoita nämä aina tämä numero, kun otat yhteyden Sonyyn tätä tuotetta koskevassa asiassa.
Mallinro: DPP-F700
Sarjanro _____

Näitä malleja ei ole välttämättä saatavana kaikissa maissa tai kaikilla alueilla.



S-Frame

Yhteenvedo

Valokuvakehyksen käyttö

Käyttö tulostimena

Eri toimintojen käyttö

Eri tulostustavat

Tietokoneen avulla

Vianetsintä

Lisätietoja

VAROITUS

Suojaa laite kosteudelta ja sateelta tulipalo- ja sähköiskuvaaran pienentämiseksi.

Älä altista paristoja tai akkuja liialliselle kuumuudelle, kuten auringonvalo, tulipalo tai vastaavat.

MUISTUTUS

Vaihda paristo tarvittaessa vain ilmoitetun tyyppiseen. Muussa tapauksessa tuloksena voi olla tulipalo tai loukkaantuminen. Hävitä käytetyt paristot ohjeiden mukaisesti.

USA:ssa asuville asiakkaille

MUISTUTUS

Laitteen omistajaa muistutetaan siitä, että kaikki laitteeseen itse tehdyt muutokset tai korjaukset, joita ei erityisesti mainita näissä käyttöohjeissa, saattavat mitätöidä laitteen omistajan oikeuden käyttää tätä laitetta.

Jos tästä tuotteesta on jotakin kysyttävää, voit soittaa numeroon:

*Sony Customer Information Services Center
1-800-222-SONY (7669)*

Alla olevaa numeroa on tarkoitus käyttää ainoastaan FCC:hen liittyvissä asioissa.

Säädöstietoja

Yhdenmukaisuusvakuutus

Kauppanimi: SONY
Mallinro: DPP-F700
Vastuullinen
osapuoli: Sony Electronics Inc.
Osoite: 16530 Via Esprillo, San Diego,
CA 92127 U.S.A.
Puhelinno: 858-942-2230

Tämä laite noudattaa FCC:n sääntöjen osan 15 määräyksiä. Sen käyttö on kahden seuraavan ehdon alaista:

(1) Tämä laite ei saa aiheuttaa haitallisia häiriöitä, ja (2) sen tulee sietää mitä tahansa häiriöitä, myös sellaisia, jotka voivat aiheuttaa toimintavian.

Huomautus:

Tämä laite on testattu ja sen on todettu noudattavan FCC:n sääntöjen osan 15 mukaisia, luokka B:n digitaalisille laitteille asetettujen vaatimusten rajoja. Nämä rajat on suunniteltu kohtuullisen suojan takaamiseksi haitallisia häiriöitä vastaan silloin kun laitetta käytetään asuinhuoneistossa. Tämä laite tuottaa, käyttää ja voi säteillä radiotaajuusenergiaa, ja ellei sitä asenneta tai käytetä ohjeiden mukaisesti, se saattaa haitallisesti häiritä radioliikennettä. Mutta ei ole myöskään täysiiä takeita sille, ettei häiriöitä esiintyisi missä tahansa asennuksessa. Jos tämä laite aiheuttaa haitallisia häiriöitä radio- tai tv-vastaanottoon, mikä voidaan todeta kytkemällä tämä laite päälle ja pois päältä vastaanottimen ollessa päällä, laitteen omistajaa suositellaan yrittämään häiriöiden poistamista yhdellä tai useammalla seuraavista toimenpiteistä:

- Suuntaa antenni uudelleen tai vaihda sen paikkaa.
- Siirrä laitetta etäämmälle radio- tai tv-vastaanottimesta.
- Kytke tämän laitteen virtajohto pistorasiaan, joka on eri virtapiirissä kuin häirityn vastaanottimen pistorasia.
- Kysy neuvoa laitteen myyneestä liikkeestä tai kokeneelta radio/tv-asentajalta.

Vain Yhdysvaltojen Kaliforniaa koskeva huomautus

Perkloraattimateriaali - erikoiskäsittely voi olla tarpeen, käy sivulla www.dtsc.ca.gov/hazardouswaste/perchlorate
Perkloraattimateriaali: litiumparisto sisältää perkloraattia.

Euroopassa asuvat asiakkaat

Tämä laite on testattu ja sen on todettu noudattavan EMC-direktiivissä asetettuja, 3: a metriä lyhyempien liitäntäjohtojen käyttöä koskevia rajoja.

Huomautus

Tietyntaajuiset elektromagneettiset kentät saattavat vaikuttaa tämän laitteen kuvaan.

Huomautus

Jos staattinen sähkö tai sähkömagneettiset kentät aiheuttavat datansiirron keskeytymisen, käynnistä sovellusohjelma tai irrota ja kytkte uudelleen paikalleen kameran tietoliikennejohto (USB tai tms.).

Vanhojen sähkö- ja elektroniikkalaitteiden hävittäminen (Sovellettavissa Euroopan unionissa ja muissa Euroopan maissa, joissa on erilliset keräysjärjestelmät)



Tämä tuotteessa tai sen pakkauksessa oleva symboli ilmoittaa, ettei tätä tuotetta saa käsitellä talousjätteenä. Se tulee sen sijaan jättää sopivaan sähkö- ja elektroniikkalaitteiden kierrätyspisteeseen. Takaamalla, että tämä tuote hävitetään oikealla tavalla, autat estämään sen aiheuttamat mahdolliset kielteiset vaikutukset

ympäristölle ja ihmisten terveydelle, mikä voisi muussa tapauksessa olla seurauksena tämän tuotteen epäasianmukaisesta hävitystavasta. Eri materiaalien kierrätys auttaa luonnon raaka-aineiden säästämiseksi. Lisätietoja tämän tuotteen kierrätyksestä saat asuinkuntasi virkamiehiltä, paikallisista jätehuoltoilikkeistä tai liikkeestä, josta ostit tämän tuotteen.

Jäteparistojen hävittäminen (sovellettavissa Euroopan unionissa ja muissa Euroopan maissa, joissa on erilliset keräysjärjestelmät)



Tämä paristossa tai pakkauksessa oleva symboli osoittaa, ettei tämän tuotteen mukana toimitettua paristoa saa käsitellä talousjätteen tapaan.

Tietyissä akuissa tai paristoissa tätä symbolia voidaan käyttää yhdessä jonkin kemiallisen symbolin kanssa.

Elohopean (Hg) tai lyijyn kemiallinen symboli (Pb) lisätään, jos akussa on enemmän kuin 0,0005% elohopeaa tai enemmän kuin 0,004% lyijyä.

Varmistamalla tämän tuotteen asianmukaisen hävittämisen autat estämään mahdollisia haitallisia



vaikutuksia ympäristölle ja ihmisten terveydelle, jotka tuotteen epäasianmukainen hävittäminen muuten voisi aiheuttaa. Materiaalien kierrätys auttaa säästämään luonnonvaroja. Silloin kun jonkin tuotteen tulee turvallisuus-, suorituskyky- tai tietoturvasyistä olla keskeyttämättä käyttäen sisäänrakennettua akkua, tämä akun vaihto tulee suorittaa vain valtuutetulla huoltohenkilökunnalla. Akun oikean käsittelyn takaamiseksi jätä tämä tuote sen kuluttua loppuun asiaankuuluvaan sähkö- ja elektroniikkalaitteiden kierrätyspisteeseen. Lue kaikkien muiden akkujen poistamiseksi turvallisesti laitteesta lisätietoja vastaavasta kappaleesta. Jätä tämä vastaavaan käytettyjen akkujen kierrätyspisteeseen. Lisätietoja tämän tuotteen tai pariston kierrätyksestä saat asuinkuntasi virkamiehiltä, paikallisista jätehuoltoilikkeistä tai liikkeestä, josta ostit tämän tuotteen.

Huomautus asiakkaille, jotka asuvat EU-direktiivejä soveltavissa maissa

Tämän tuotteen on valmistanut Sony Corporation, 1-7-1 Konan, Minato-ku, Tokyo, 108-0075 Japan. EMC:n ja tuoteturvallisuuden valtuutettu edustaja on Sony Deutschland GmbH, Hedelfinger Strasse 61, 70327 Stuttgart, Germany. Käytä kaikissa huolto- ja takuuta käsittelevissä kysymyksissä erillisissä huolto- ja takuusiakirjoissa mainittuja osoitteita.

ISOSSA-BRITANNIASSA ASUVIA ASIAKKAITA KOSKEVA HUOMAUTUS

Laitteeseen on asennettu turvallisuutta ja käyttömukavuutta silmällä pitäen standardin BS1363 mukainen, muutoon valettu verkkopistoke.

Jos laitteen virtajohtoon pistokkeessa oleva sulake pitää vaihtaa, se on vaihdettava alkuuperäisen sulakkeen kanssa samanarvoiseen ja ASTA-järjestön hyväksymään tai BS1-BS1362-standardin mukaiseen sulakkeeseen (ts. merkillä  tai  varustettuun).

Jos laitteen mukana toimitetussa virtapistokkeessa on irrotettava sulakkeen suojakansi, älä unohda asettaa kanta takaisin paikalleen sulakkeen vaihdon jälkeen. Älä koskaan käytä virtajohtoa ilman suojakantta. Jos suojakansi katoaa, ota yhteys lähimpään Sonya myyvään liikkeeseen.

CD-levyjen, tv-ohjelmien tai tekijänoikeuslain kattamien materiaalien, kuten kuvien tai muiden julkaisujen tai materiaalien kopioiminen, editointi tai tulostaminen on – omia tallenteita tai luomuksia lukuun ottamatta – rajoitettu ainoastaan yksityiseen tai kotona suoritettavaan käyttöön. Ellet ole saanut kopiointioikeuksia tai -lupaa kopioitavan materiaalin tekijänoikeuksien haltijoilta, saattaa yllä mainittujen materiaalien käyttö edellä mainittua poikkeusta lukuun ottamatta loukata tekijänoikeuslain säädöksiä, ja antaa tekijänoikeuksien haltijoille mahdollisuuden esittää vahingonkorvausvaatimuksia.

Käyttäessäsi valmiita kuvia tässä laitteessa varo erityisesti loukkaamasta tekijänoikeussuojalain säädöksiä. Kaikki toisten ihmisten muotokuvien luvaton käyttö tai muuntelu saattaa myös loukata heidän oikeuksiaan.

Tiettyjen esittelyiden, esitysten tai näyttelyiden valokuvaaminen saattaa olla kiellettyä.

Suosituksia kuvatietojen varmistamisesta

Tämän laitteen tahattomasta käytöstä tai toimintahäiriöstä johtuvan datan mahdollisen katoamisvaaran välttämiseksi on suositeltavaa tehdä tiedoista varmuuskopio.

Tietoja

MYYJÄ EI OLE MISSÄÄN TAPAUKSESSA VASTUUSSA MINKÄÄNLAISISTA VIALLISESTA TUOTTEESTA TAI TUOTTEEN KÄYTÖSTÄ JOHTUVISTA SUORISTA, EPÄSUORISTA TAI VÄLILLISISTÄ VAHINGOISTA, MENETYKSISTÄ TAI KUSTANNUKSISTA.

Sony ei ole vastuussa tämän laitteen tai muistikortin käytöstä tai viasta mahdollisesti johtuvasta tallennetun sisällön tahattomasta tai välillisestä katoamisesta tai vaurioitumisesta.

Huomautuksia nestekidenäytöstä

- Näytön näyttömenetelmän tai -profiilien välisten erojen vuoksi näytöllä näkyvä kuva ei vastaa kuvanlaadultaan eikä väreiltään täysin tulostettua kuvaa. Tämä ei merkitse mitään laitteessa olevaa vikaa.
- Älä paina nestekidenäyttöä. Nestekidenäyttöön saattaa tulla värivirheitä, jotka saattavat aiheuttaa toimintahäiriöitä.
- Nestekidenäytön altistaminen suoralle auringonpaisteelle pitemmäksi aikaa saattaa aiheuttaa toimintahäiriöitä.

- Nestekidenäyttö on valmistettu alan uusinta huipputekniikkaa hyväksi käyttäen, ja vähintään 99,99% sen kuvapisteistä myötävaikuttaa kameran tehokkaaseen käyttöön. Nestekidenäytöllä saattaa kuitenkin koko ajan näkyä pieniä mustia ja/tai kirkkaita (valkoisia, punaisia, sinisiä tai vihreitä) pisteitä. Nämä pisteet syntyvät aina valmistusprosessissa eivätkä näy millään tavalla tulostetussa kuvassa.
- Kuvissa saattaa näkyä jälkikuvia nestekidenäytöllä kylmällä ilmalla kuvattaessa. Tämä ei ole toimintahäiriö.

Huomautus käyttäjille

Ohjelma © 2009 Sony Corporation
Asiakirjat © 2009 Sony Corporation

Kaikki oikeudet pidätetään. Tätä käsikirjaa tai siinä kuvattua ohjelmistoa ei saa edes osittain tuottaa uudelleen, muuntaa tai pakata mihinkään koneella luettavaan muotoon ilman Sony Corporationilta ennakkoon saatua kirjallista lupaa.

SONY EI OLE MISSÄÄN TAPAUKSESSA VASTUUSSA MISTÄÄN OIKEUDEN LOUKKAUKSEEN, SOPIMUKSEEN TAI MIHINKÄÄN MUUHUN TÄMÄN KÄSIKIRJAN, OHJELMISTON TAI MUIDEN NIISÄ OLEVIEVIEN TIETOJEN TAI NIIDEN KÄYTÖN AIHEUTTAMAAN TAI SIIHEN LIITTYVÄÄN ASIAAN PERUSTUVISTA SATUNNAISISTA, SEURAUKSELLISISTA TAI ERITYISISTÄ VAHINGOISTA.

CD-ROM-levyn sisältävän kirjekuoren sinetin rikkomalla hyväksyt kaikki tämän sopimuksen ehdot ja vaatimukset. Ellet hyväksy näitä ehtoja tai vaatimuksia, palauta välittömästi tämä kirjekuori avaamattomana muun pakkaukseen sisällön kanssa siihen liikkeeseen, josta ne sait.

Sony Corporation varaa itselleen oikeuden tehdä haluamia muutoksia tähän käsikirjaan tai siinä oleviin tietoihin milloin tahansa ja ilman ennakoilmoitusta.

Myös erillinen käyttäjälisenssisopimus saattaa säädellä tässä käsikirjassa kuvattua ohjelmistoa.

Mitään näytedataa, kuten tämän ohjelmiston mukana toimitettuja näytekuvia, ei saa muokata tai kopioida muuten kuin henkilökohtaista käyttöä varten. Tämän ohjelmiston kaikkinaiset luvaton kopiointi on kielletty tekijänoikeuslain mukaisesti.

Pidä mielessä, että toisten käyttäjien kuvien tai tekijänoikeuslain kattamien töiden luvaton kopiointi tai editointi loukkaa niiden tekijänoikeuden haltijoiden oikeuksia.

Sinua saatetaan pyytää tutustumaan ja lukemaan lisätietoja lehtisistä "Lue ensin tämä" ja "Tulostuspakkauksista"

Sisältö

Huomautus käyttäjille 5

Ennen käytön aloittamista

Ominaisuudet	10
Käyttö valokuvakehyksenä	10
Käyttö tulostimena	11
Voit myös... ..	11
Toimituksen tarkistus	12
Osiensijainti	13
Tietonäytöstä	16
Single view	16
Indeksinäyttö	16

Käytön aloitus (perustoiminnot)

Valokuvakehyksen käyttö

Kauko-ohjaimen valmistelu	20
Tuen asettaminen	21
Vaihtovirtalähteen kytkeminen paikalleen	22
Tämän laitteen päälle kytkeminen	23
Oikean päiväyksen ja kellonajan asettaminen	24
Muistikortin paikalleen asettaminen	25
Näytön sisällön vaihtaminen	26
Diaesitysnäyttö	28
Kello- ja kalenterinäyttö	29
Yhden kuvan näkymätila (yhden kuvan näyttö)	30
Indeksinäkymä	31

Käyttö tulostimena

Käytön valmistelu	32
Aseta tämä laite tulostusasentoon (vaaka-asento).	32
Mustenauhan asettaminen paikalleen	33

Tulostuspaperin asettaminen paikalleen	34
Perustulostus	36
Tulostaminen yhden kuvan näkymätilasta	36
Tulostaminen diaesitystilasta	36

Eri toimintojen kokeilu (pitkälle kehitetyt toiminnot)

Diaesityksen käyttäminen	40
Diaesitysasetusten vaihtaminen	40
Kuvien tuonti muistikortilta sisäiseen muistiin	42
Päivitystila	44
Toistolaitteen valitseminen	44
Kuvan vienti sisäisestä muistista muistikortille	45
Kuvan poistaminen	46
Kuvan merkitseminen	48
Kuvien lajittelu (Suodatus)	49
Kuvakoon ja -suunnan säätäminen	50
Kuvan suurentaminen/pienentäminen	50
Kuvan kääntäminen	51
Automaattisen virrankytkentä/katkaisu-toiminnon asetusten muuttaminen	51

Eri tulostustapojen käyttö (pitkälle kehitetty tulostus)

Tulostusasetusten muuttaminen (Päiväystulostus, Reunukset, Sivua arkilla)	54
"Creative Print" -toiminnon suorittaminen (Calendar/Layout print/ID Photo)	55
Kalenterin laatiminen	55
Layout print-tulostuksen tekeminen	57
ID Photo-kuvan tekeminen	57
Kuvan editointi	58

Kuvanlaadun säätäminen	59
Kuvan tallentaminen	59
Erän tulostuksen suorittaminen (Index Print/DPOF Print/Print All).....	60

Tämän laitteen asetusten vaihtaminen

Asetusten vaihtaminen	61
Asetusmenettely	61
Asetusyksiköt	63

Kytkemällä tämä laite tietokoneeseen voit suorittaa myös muita toimintoja

Tietokoneen avulla

Mitä tällä laitteella voi tehdä, kun se kytketään tietokoneeseen?	68
Järjestelmävaatimukset	68
Ennen kytkentää tietokoneeseen	69
Kuvakehyksen kytkeminen tietokoneeseen	70
Toiminnon valinta tästä laitteesta	70

Tämän laitteen sisäisen muistin käyttö

Kuvien kopiointi tietokoneelta tähän laitteeseen.	71
Kuvakehyksen liittäminen irrottaminen tietokoneesta	72

Tulostaminen tietokoneen avulla

Kuvan tulostaminen tietokoneelta	73
Ohjelmiston asennus	73
Tulostusajurin asentaminen	73

I PMB (Picture Motion Browser) -ohjelman asennus	75
Tietokoneella olevien kuvien tulostaminen	76
Kuvien tulostaminen ohjelmalla PMB (Picture Motion Browser)	76
Selailukansion rekisteröinti	80
Kuluttajakäyttöön myytävän sovellusohjelman avulla	80

Vianetsintä

Vikailmoitukset	84
Vian syntyessä.....	87
Jos paperi juuttuu	96
Puhdistaminen	97

Sekalaista

Muistikorteista	100
"Memory Stick" media	100
SD -muistikortti	101
xD-Picture Card	101
CompactFlash-kortti	101
Huomautuksia muistikortin käytöstä	102
Tekniset tiedot	103
Tavaramerkeistä ja tekijänoikeuksista	105
Yleisiä käyttöohjeita	105
Turvallisuudesta	105
Asennuksesta	106
Puhdistamisesta	107
Tämä laite hävitettäessä	107
Hakemisto	108

Tämän käsikirjoituksen kuvitus saattaa poiketa hieman alkuperäisestä tuotteesta.

Ennen käytön aloittamista

Yhteenveto

Ominaisuudet

Voit käyttää digitaalista valokuvatulostinta/-kehystä eri tavoin joko valokuvakehyksenä tai -tulostimena.

Sony'n digitaalinen valokuvakehys/valokuvatulostin DPP-F700 näyttää digikamerallasi otetut valokuvat näytöllään ja tulostaa helposti suosikkikuvasi tarvitsematta käyttää tietokonetta.

Käyttö valokuvakehyksenä

- Katsele kuvasi diaesityksenä (➔ s. 40)



Single view



Multi image view

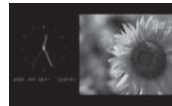

Clock view



Calendar view

- Käytä hyväksesi eri näyttötapoja (➔ s. 29-31)

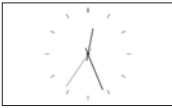

Kellonäyttö



Kalenterinäyttö



Yhden kuvan näkymä



Indeksinäyttö

- Katsele kuvasi lajiteltuina (➔ s. 49)

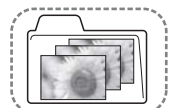

Sort by folder

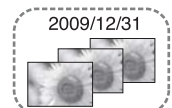

Lajittelu
kuvauspäiväyksen
mukaisesti

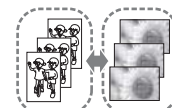

Lajittelu pysty-/
vaakasuoran kuvatyypin
mukaisesti



Lajittelu merkkien
avulla

- Katsele kuvasi pysty- tai vaakasuunnassa (➔ s. 22)

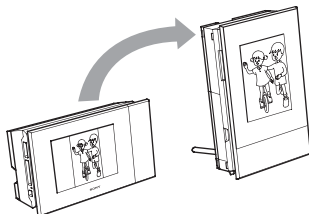

- Katsele kuvasi niin pitkään kuin haluat (➔ s. 51)

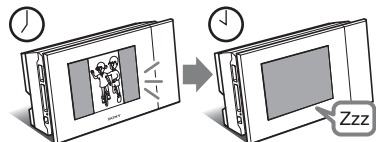

Käyttö tulostimena

- Kuvan tulostaminen juuri sellaisena kuin se näyttää (→ s. 36)

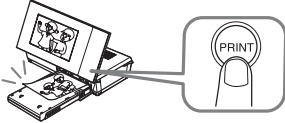

- Eri tulostustavat (→ s. 54)



Tulostuspäiväys



Tulostus reunuksella tai ilman



Pages Per Sheet

- Kalenterin luominen suosikkikuvista, tai asettelu- tai passikuvatulostus (→ s. 55)



Kalenteri



Layout print



ID photo

Voit myös...

- Tuoda kuvia sisäiseen muistiin (→ s. 42)
Voit tuoda kuvia muistikortiltasi sisäiseen muistiin.

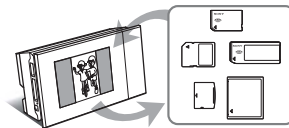

- Viedä kuvia (→ s. 45)
Voit viedä kuvia sisäisestä muistista muistikortille.

- Kytkeä tämän laitteen tietokoneeseen kuvien siirtämiseksi suuntaan tai toiseen tai niiden tulostamiseksi (→ s. 68)

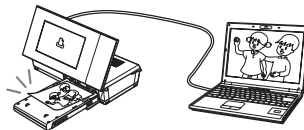

Toimituksen tarkistus

Varmista, että seuraavat tarvikkeet ovat mukana tuotepaketissa.

- Digitaalinen valokuvakehys/valokuvatulostin (1)

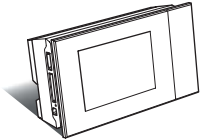

- Tuki (1)



- Kauko-ohjain (1)

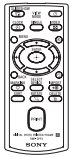

- Verkko/latauslaite (1)

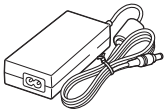

- Virtajohto*¹ (1)

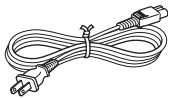

- Paperikasetti (1)

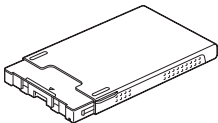

- Puhdistuskasetti (1)
- Puhdistusarkki (1)

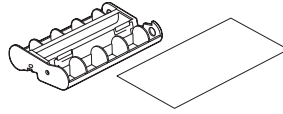

- CD-ROM (Windows Printer Driver Software Ver.1.0 ja PMB (Picture Motion Browser) Ver.4.3) (1)

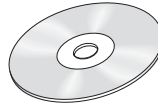

- Käyttöohjeet (tämä kirjanen) (1)
- Lue ensin tämä (1)
- Tulostuspakkauksista (1)
- Takuu (Takuu ei ole voimassa tietyissä maissa.) (1)
- Sony'n loppukäyttäjän ohjelmistolisenssisopimus (1)

*1 Virtajohtoon pistokkeen muoto ja tekniset ominaisuudet vaihtelevat tämän laitteen ostomaan mukaisesti.

Sony-tulostuspakkauksista (eivät sisälly toimitukseen)

Käytä tässä laitteessa sille tarkoitettua, Sony'n lisävarusteena saatavaa väritulostuspakkausta. Et voi käyttää siinä muita tulostuspakkausia.

Osien sijainti

Yksityiskohtaisia tietoja on suluisissa olevilla sivuilla.

Etuosa

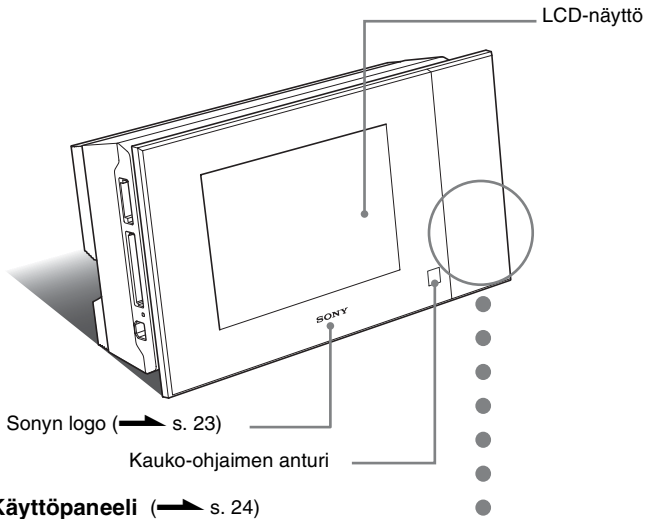

Käyttöpaneeli (→ s. 24)

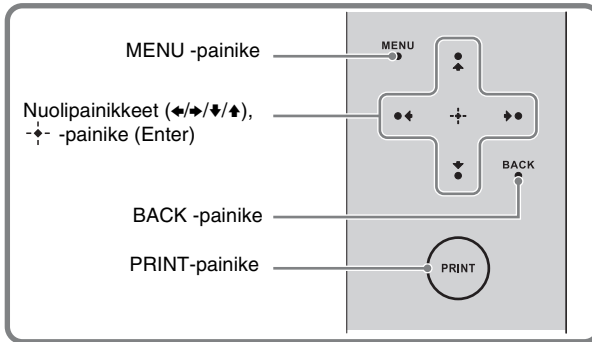

Takaosa

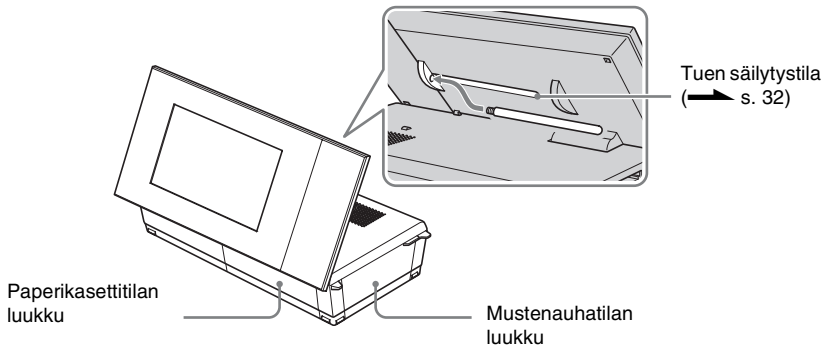
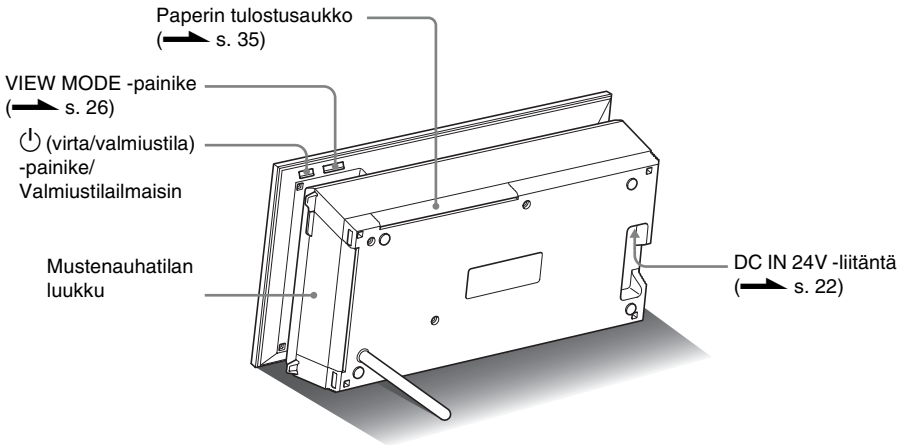
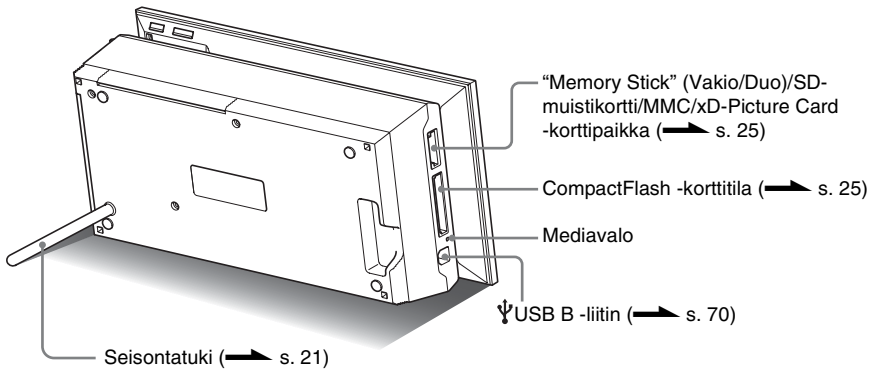

Kauko-ohjain

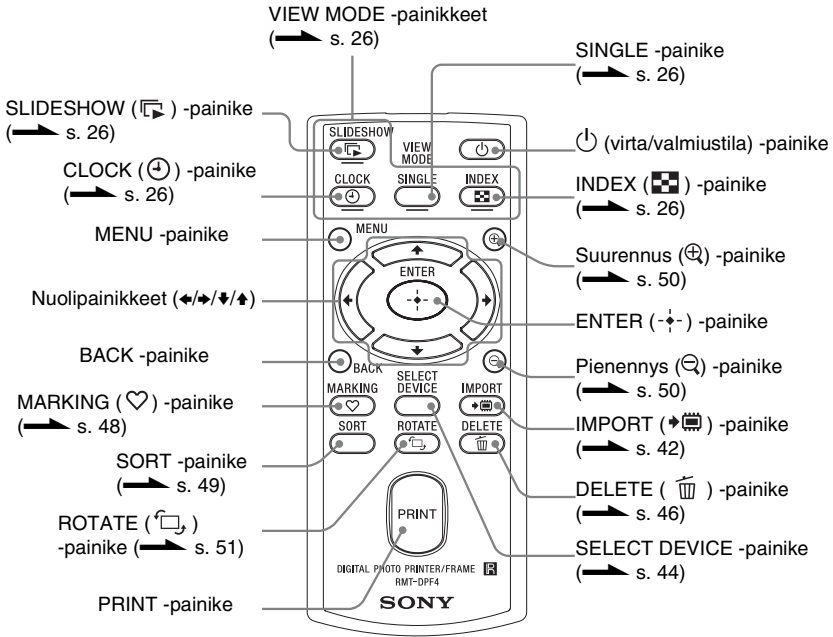

Tietonäytöstä

Single view





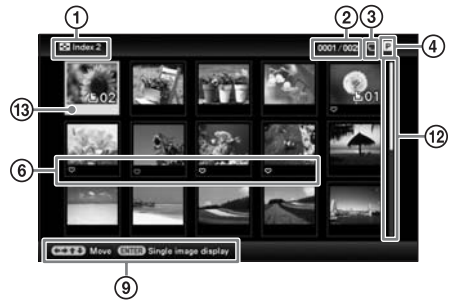











Indeksinäyttö



Seuraavat tiedot tulevat esiin.

	Yksikkö	Kuvaus
①	Näyttötyyppi	Katselutyylin nimi tulee esiin. Single view <ul style="list-style-type: none"> • Entire image • Fit to screen • Entire image (with Exif) • Fit to screen (with Exif) Indeksinäyttö <ul style="list-style-type: none"> • Index1 • Index2 • Index3
②	Kuvanro/Kuvamäärä	Näytetyn kuvan numero ja kuvien kokonaismäärä tulee esiin.
③	Laitetiedot	Näytettävän kuvan sisältävän median kuvake tulee esiin. <ul style="list-style-type: none"> • (Sisäinen muisti) • (“Memory Stick”) • (CompactFlash) • (SD-muistikortti) • (xD-Picture Card)
④	Mustenuuhan tyyppi	Asennetun mustenuuhan tyyppi tulee esiin. <ul style="list-style-type: none"> • P (P-koko) • C (Puhdistuskasetti)

	Yksikkö	Kuvaus
⑤	Kuvatiedot	Yksityiskohtaiset kuvatiedot tulevat esiin. <ul style="list-style-type: none"> • Tiedostoformaatti (JPEG (4:4:4), JPEG (4:2:2), JPEG (4:2:0), BMP, TIFF) • Pikselimäärä (leveys xkorkeus) • Kuvan medialaitteen valmistaja • Kuvan medialaitteen mallin nimi • Suljinaika (esim.: 1/8) • Aukon arvo (esim.: F2.8) • Valotusarvo (esim.: +0.0 EV) • Kääntämistiedot
⑥	Asetustiedot	Asetustiedot tulevat esiin. <ul style="list-style-type: none"> •  (Suojaustiedot) •  (Lisätiedoston tiedot) <p>(Tulevat esiin silloin kun lisätiedosto, kuten pienikokoinen kuvatiedosto sähköpostikäyttöön tai videoleike, on käytössä.)</p> <ul style="list-style-type: none"> •  (Tulee esiin, jos merkki on rekisteröity.) •  DPOF <p>[Näytetään, jos kuvaan on lisätty tulostustyöpyyntö DPOF-muodossa (Digital Print Order Format).]</p>
⑦	Kuvan numero (Kansio/ tiedostonumero)	Tulee esiin silloin kuva on DCF-yhteensopiva. Ellei se ole, esiin tulee tiedostonimi. Tiedostonimi saattaa poiketa tietokoneessasi näytetystä.
⑧	Kuvauspäiväys/ -kellonaika	Kuvan kuvauspäiväys ja kellonaika tulevat esiin.
⑨	Opastava viesti	Käyttöopas tulee esiin.
⑩	Asetettava tulostemäärä	Asetettu tulostemäärä näytetään.
⑪	Tulostusasetustiedot	Tulostuspäiväystä, reunuksia ja asetellutulostusta koskevat tulostusasetukset tulevat esiin. (Vain silloin kun tulostustila on käytössä (➡ s. 32)). <ul style="list-style-type: none"> •  (Tulostuspäiväystoiminto on PÄÄLLÄ) •  (Tulostuspäiväys ja -aikatoiminto on PÄÄLLÄ) •  (Reunus 1 -toiminto on PÄÄLLÄ) •  (Reunus 2 -toiminto on PÄÄLLÄ) •  (Pages Per Sheet 4 PÄÄLLÄ) •  (Pages Per Sheet 9 PÄÄLLÄ) •  (Pages Per Sheet 16 PÄÄLLÄ)
⑫	Vierityspalkki	Vierintäpalkki ilmoittaa valitun kuvan sijainnin kaikkien kuvien joukosta tai lajittelun tulosten joukosta (s. 49).
⑬	Kohdistin	Voit valita kuvan siirtämällä kohdistinta painikkeilla  /  /  /  .

Käytön aloitus (perustoiminnot)

Valokuvakehyksen käyttö

Käyttö tulostimena

Kauko-ohjaimen valmistelu

Toimitettu litiumparisto (CR2025) on jo asetettu kauko-ohjaimen. Irrota ennen sen käytön aloittamista sen suojakalvo kuvan osoittamalla tavalla.

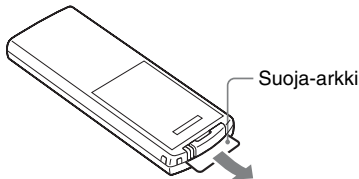

Kauko-ohjaimen käyttö

Suuntaa kauko-ohjaimen etuosa tämän laitteen kauko-ohjainanturia kohti.

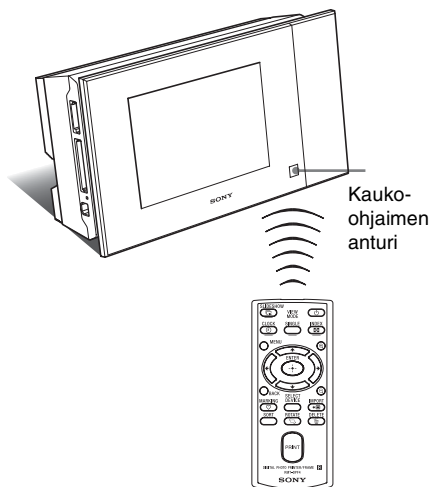

Kauko-ohjaimen pariston vaihto

Jos kauko-ohjain lakkaa toimimasta, vaihda sen paristo (CR2025-litiumparisto) uuteen.

1 Paina tappia sisäänpäin.

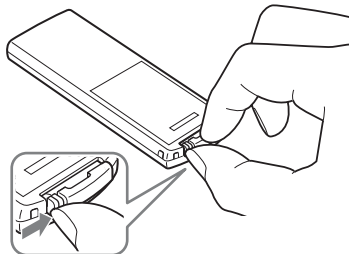

2 Vedä paristonpidike ulos.

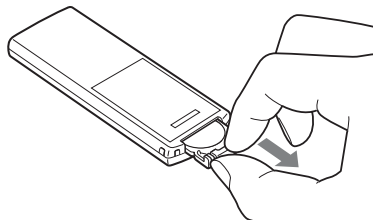

3 Aseta uusi paristo paikalleen ja siirrä paristonpidike takaisin kauko-ohjaimen.

Aseta paristo pidikkeeseen siten, että sen "+" -pää tulee ylöspäin.

VAROITUS

Paristo voi räjähtää sitä väärin käsiteltäessä. Älä lataa, pura tai heitä paristoa tulen.

Huomautuksia

- Litiumpariston tehon heikentyessä kauko-ohjaimen käyttömatka saattaa lyhentyä, tai se ei toimi kunnolla. Vaihda tässä tapauksessa sen paristo uuteen SonyCR2025 -litiumparistoon. Jonkin muun pariston käyttö saattaa aiheuttaa tulipalo- tai räjähdysvaaran.
- Kaikkien muiden kuin suositellun pariston käyttö saattaa aiheuttaa pariston hajoamisen.
- Hävityt käytetyt paristot paikallisten viranomaisten asettamien säädösten mukaisesti.

- Älä säilytä kauko-ohjainta erittäin kuumissa ja kosteissa paikoissa.
- Vältä vieraiden esineiden pääsy kauko-ohjaimen sisään silloin kun esim. vaihdat paristoa.
- Pariston väärä käyttö saattaa aiheuttaa sen vuotamisen ja paristotilan syöpymistä.
 - Älä yritä ladata paristoa.
 - Jos tiedät, ettei kauko-ohjainta tulla käyttämään pitkään aikaan, ota pois paristo siitä vuotamisen ja syöpymien estämiseksi.
 - Pariston asettaminen väärin päin paikalleen, sen oikosulkuun joutuminen tai tulee heittäminen saattaa johtaa pariston halkeamiseen tai vuotamiseen.

Tuen asettaminen

- 1 Pidä tästä laitteesta tiukasti kiinni ja aseta seisontatuki suoraan takapaneelin ruuvinreikään.

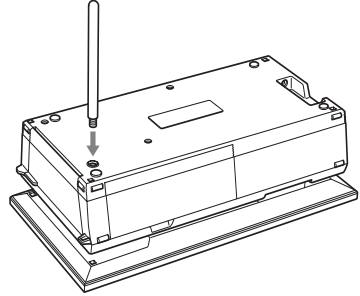

- 2 Ruuvaa tukea kiinni ruuvinreikään kunnolla, kunnes se ei enää pyöri.

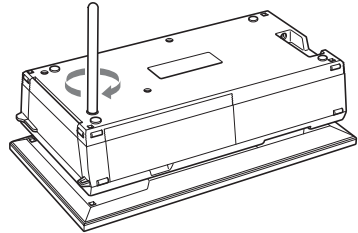

Asettaminen muotokuva- tai maisema-asentoon

Voit asettaa tämän laitteen pysty- tai vaakasuuntaan kääntämällä sitä sen tukeen koskettamatta.

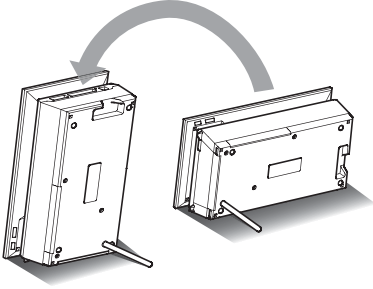

Jos asetat tämän laitteen pystyasentoon, jolloin sen painikkeet tulevat sen pohjaan, näyttö kääntyy automaattisesti pystyasentoon.

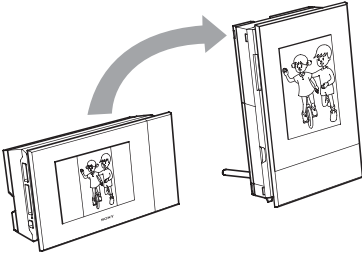

Huomautuksia

- Varmista, että tuki on vakaa. Ellei tukea ole asetettu kunnolla paikalleen, tämä laite saattaa kaatua.
- Sony'n logoon ei syty valoa silloin kun tämä laite on asetettu pystyasentoon tai kun siitä on katkaistu virta.
- Voit myös kääntää kuvaa manuaalisesti. (→ s. 51)
- Aseta tämä laite kuvan tulostamiseksi tulostusasentoon (vaakasuoraan) (s. 32).

Vaihtovirtalähteen kytkeminen paikalleen

- 1 Aseta verkkolaitteen virtajohdon pistoke tämän laitteen takaosan DC IN 24V -liitäntään.
- 2 Kytke virtajohdon toinen pistoke verkkolaitteen liitäntään ja toinen pistoke pistorasiaan. Tämä laite kytkeytyy automaattisesti päälle.

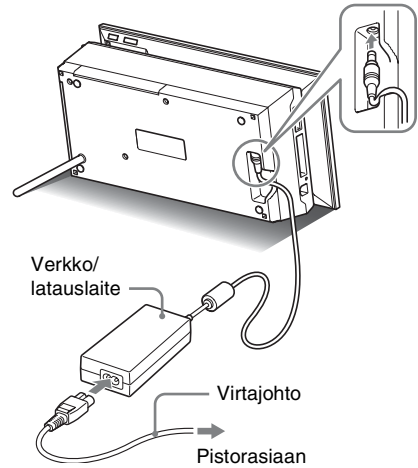

Pistorasian tulee sijaita mahdollisimman lähellä laitetta ja siihen tulee olla helppo pääsy.

Huomautuksia

- Älä sijoita tätä laitetta epävakaalle alustalle, kuten huteralle pöydälle.
- Kytke verkkolaite helposti käytettävissä ja lähellä olevaan pistorasiaan. Jos jokin menee pieleen verkkolaitetta käytettäessä, katkaise virta välittömästi vetämällä pistoke irti pistorasiasta.

- Älä oikosulje verkkolaitteen virtapistoketta metalliesineellä. Tämä saattaa aiheuttaa toimintahäiriötä.
- Älä sijoita verkko/latauslaitetta ahtaisiin tiloihin, kuten seinän ja jonkin huonekalun väliin.
- Kun laitetta ei käytetä, irrota verkkolaitte tämän laitteen DC IN 24V- liitännästä ja pistorasiasta.
- Laite pysyy kytkettynä verkkovirtalähteeseen niin kauan kuin se on kytkettynä pistorasiaan, vaikka virta olisi sammutettu itse laitteesta.

Tämän laitteen käyttö ulkomailla - Virtalähteet

Voit käyttää tätä laitetta ja sen verkkolaitetta (sisältyy toimitukseen) missä tahansa maassa tai alueella, jossa normaalin verkkovirran arvot ovat 100–240 V AC, 50/60 Hz.

Älä käytä sähkömuuntajaa (matkamuuntajaa), sillä se voi aiheuttaa toimintavian tähän laitteeseen.

Tämän laitteen päälle kytkeminen

Jos olet jo kytkenyt tämän laitteen päälle edellisessä kohdassa, ohita tämä kappale.

Virran kytkeminen

Paina tämän laitteen tai kauko-ohjaimen  -painiketta (virta/valmiustila) virran kytkemiseksi päälle tähän laitteeseen.

Valmiustilan ilmaisimen väri vaihtuu punaisesta vihreäksi. Etupaneelin Sony-logoon syttyy valo.

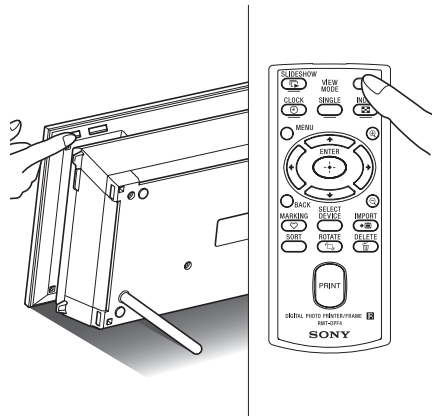

Virran kytkeminen päältä

Pidä painettuna tämän laitteen  -painiketta (virta/valmiustila) tai kauko-ohjaimesta, kunnes virta kytkeytyy päältä. Valmiustilan ilmaisimen väri vaihtuu vihreästä punaiseksi ja tämä laite siirtyy valmiustilaan.

Huomautuksia

- Älä irrota verkkolaitetta pistorasiasta tai DC IN 24V -liitännästä ennen kuin valmiustilan ilmaisimen väri on vaihtunut punaiseksi. Jos teet niin, tämä laite voi vioittua.

Tämän käsikirjan kuvauksista

Tässä käsikirjassa annetut toimintojen kuvaukset perustuvat kauko-ohjaimen käyttöön. Jos esimerkiksi kauko-ohjaimen ja tämä laitteen painikkeiden toiminnot poikkeavat toisistaan, nämä kuvataan annetussa vihjeessä.

Tämän laitteen toiminta-alueesta

LCD-näytön oikeassa laidassa olevaan toiminta-alueeseen syttyä valo sitä kosketettaessa.

Ellei toiminta-aluetta kosketa 30 sekuntiin, se kytkeytyy päältä automaattisesti.

PRINT-painikkeeseen syttyä valo tulostuksen ollessa mahdollista.

Huomautuksia

- Toiminta-alueen painikkeet toimivat ainoastaan silloin kun niissä palaa valo.

Aloitustilan valmistelut

Kun tämä laite kytetään päälle ilman, että muistikortti on korttitilassa, alla näkyvä aloitusnäyttö tulee esiin.

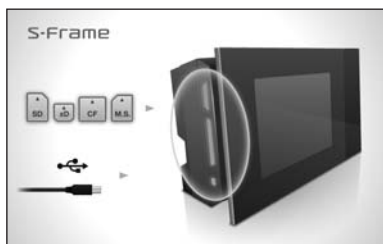

Ellei tätä laitetta käytetä noin 10 sekuntiin, käynnistyy esittelytila. Jos jotakin painiketta, paitsi virtapainiketta, painetaan nyt, näytölle palaa aloitusnäyttö.

Paina ensin MENU-painiketta aloitustilan aikana ja aseta sen jälkeen oikea aika ja päiväys. (Lue lisää seuraavasta kappaleesta)

Oikean päiväyksen ja kellonajan asettaminen

- 1 Paina MENU-painiketta.
- 2 Valitse painikkeilla \leftarrow/\rightarrow välilehti (Settings).

Vihjeitä

- Pystyt käyttämään ainoastaan \leftarrow/\rightarrow -painikkeita silloin kun kellon ja kalenterin asetusyksikköä (s. 29) ei ole valittu.

- 3 Valitse [Date/time Settings] painikkeilla \uparrow/\downarrow ja paina sen jälkeen painiketta \rightarrow .



- 4 Aseta päiväys.
 - ① Valitse \uparrow/\downarrow -painikkeilla [Date] ja paina sen jälkeen painiketta \rightarrow .
 - ② Valitse painikkeilla \leftarrow/\rightarrow vuosi, kuukausi ja päivä ja valitse sen jälkeen arvo \uparrow/\downarrow -painikkeilla ja paina sen jälkeen \rightarrow -painiketta.
- 5 Aseta aika.
 - ① Valitse \uparrow/\downarrow -painikkeilla [Time] ja paina sen jälkeen painiketta \rightarrow .
 - ② Valitse painikkeilla \leftarrow/\rightarrow tunnit, minuutit ja sekunnit valitse sen jälkeen arvo \uparrow/\downarrow -painikkeilla ja paina sen jälkeen \rightarrow -painiketta.
- 6 Valitse päiväyksen näyttömuoto.
 - ① Valitse \uparrow/\downarrow -painikkeilla [Date Display Order] ja paina sen jälkeen painiketta \rightarrow .

② Valitse muoto painikkeilla ▼/▲ ja paina sen jälkeen painiketta -♦-.

- Y-M-D
- M-D-Y
- D-M-Y

7 Aseta kalenteriviikon aloituspäivä.

Voit asettaa päiväyksen, joka näkyy kalenterin vasemmassa laidassa sen tullessa esiin.

① Valitse ▼/▲ -painikkeilla [First day of the week] ja paina sen jälkeen painiketta -♦-.

② Valitse ▼/▲ -painikkeilla [Sunday] tai [Monday] ja paina sen jälkeen painiketta -♦-.

8 Valitse aikänäyttö.

① Valitse ▼/▲ -painikkeilla [12hr/24hr display] ja paina sen jälkeen painiketta -♦-.

② Valitse ▼/▲ -painikkeilla [12 hours] tai [24 hours] ja paina sen jälkeen painiketta -♦-.

9 Paina MENU-painiketta.

Valikkonäyttö sulkeutuu.

Muistikortin paikalleen asettaminen

Aseta muistikortti sitä vastaavaan korttitilaan sen etikettipuoli itseäsi kohti (kun tämän laitteen takaosa on edessäsi).

Korttivalo vilkkuu silloin kun muistikortti on asetettu oikein paikalleen. Aseta muistikortti uudelleen paikalleen, jos korttivalo ei vilku, sen jälkeen kun olet ensin tarkistanut muistikortin tarrapuolen.

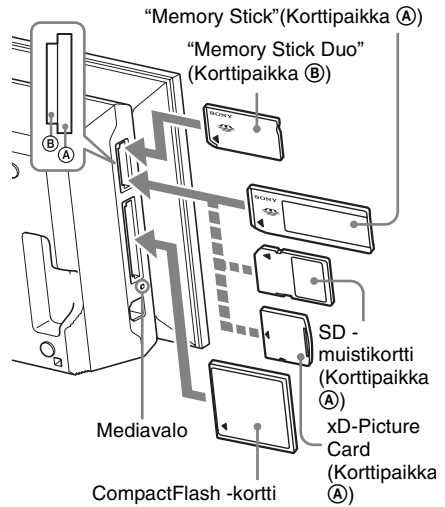

Huomautuksia

- Jos käytät miniSD ①, microSD ② tai "Memory Stick Micro" media ③ -korttia, aseta se ensin oikeaan sovittimeen.

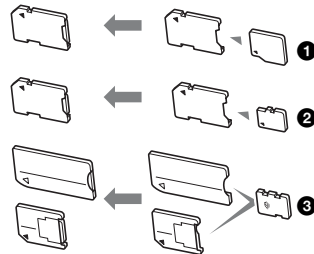

Lisätietoja yhteensopivista muistikorteista on sivuilla 100–102. Tuetuista tiedostoformaateista on lisätietoja sivulla 103.

Kun asetat muistikortin korttipaikkaan

Kun asetat muistikortin korttipaikkaan, siinä olevat kuvat tulevat automaattisesti esiin. Jos kytket päältä virran silloin kun niitä näytetään ja kytket sen jälkeen virran päälle uudelleen, samat kuvat tulevat uudelleen esiin.

Huomautuksia

- Vaihda kellonaika- ja kalenterinäyttö seuraaviksi "Slideshow", "Single image display" tai "Index" (Lue lisää seuraavasta kappaleesta).

Toistolaitteesta toiseen siirtyminen

Paina SELECT DEVICE -painiketta (s. 44).

Muistikortin pois ottaminen

Ota muistikortti pois korttitilastaan vetämällä sitä vastakkaiseen suuntaan sen korttitilaan asettamiseen verrattuna.

Älä ota pois muistikorttia silloin kun korttivalo vilkkuu.

Huomautuksia

- Korttipaikka on yhteensopiva sekä vakio-"Memory Stick"-muistikorteille että Duo -koon muistikorteille, joten "Memory Stick"-sovitinta ei tarvitse käyttää.
- "Memory Stick" (Vakio/Duo)/SD -muistikortti/ MMC/xD-Picture Card monitoimikorttipaikka tunnistaa automaattisesti korttityypin.
- Älä aseta yhtä aikaa useita kortteja **A** ja **B** -korttipaikkoihin. Mikäli useita muistikortteja asetetaan niihin yhtä aikaa, ei tämä laite toimi kunnolla.

Näytön sisällön vaihtaminen

Voit vaihtaa näkymän tyyliä painamalla VIEW MODE -painikkeita.

- 1 Paina haluamaasi näkymätyyliä vastaavaa painiketta valinnan tekemiseksi.

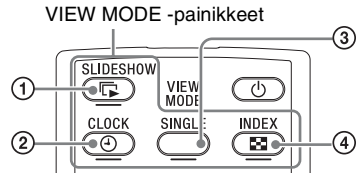

Näytön näkymätyyli vaihtuu valituksi.



Vihjeitä

- Jos käytät tämän laitteen painikkeita, paina VIEW MODE -painiketta LCD-näytön takaosan yläosasta, ja siirrä sen jälkeen kohdistinta **↑** -painiketta painamalla ja paina sen jälkeen **←/→** -painikkeita näytön valitsemiseksi.

- Voit myös painaa toistuvasti tämän laitteen VIEW MODE -painiketta, siirtää kohdistinta näytön valinta-alueella ja valita minkä tahansa näkymätilan.

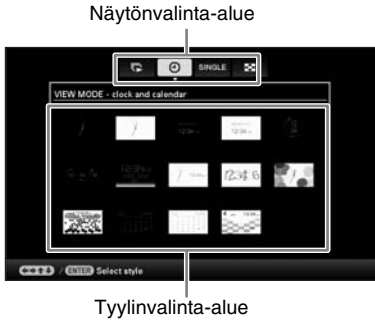

- 2** Valitse tyyli painikkeilla $\leftarrow/\rightarrow/\downarrow/\uparrow$ ja paina ↵ -painiketta. Näytön näkymätyyli vaihtuu valituksi.

Vihjeitä







- Jos kohdistin on näytön valinta-alueella, siirrä se tyylinvalinta-alueelle painamalla \downarrow -painiketta.
- Voit siirtää sitä tyylinvalinta-alueen sisällä painamalla juuri valittua näkymätilaa vastaavaa painiketta ▶ , ⌚ , **SINGLE** tai ⊞ tai laitteen VIEW MODE -painiketta toistuvasti.

Huomautuksia

- Ellet käytä tätä laitetta tietyn ajan sisällä, kohdistimen ilmaisema tyyli valitaan automaattisesti.

Diaesitysnäyttö

Tässä kappaleessa kuvataan eri diaesitystyylit.

Näyttö	Näyttötapa	Kuvaus
 Slideshow	 Single view	Kuvat näytetään yhden kuvan näytöllä, yksi kerrallaan.
	 Multi image view	Näyttää ruudussa yhtä aikaa useita kuvia.
	 Clock view	Näyttää kuvat yksi kerrallaan nykyisen päiväyksen ja kelloajan ohella.
	 Calendar view	Näyttää kuvat yksi kerrallaan kalenterin ohella. Nykyinen päiväys ja kellonaika näytetään tämän lisäksi.
	 Time Machine	Näyttää kuvat yksi kerrallaan kuvauspäiväyksen ja kellonajan ohella. Kunkinhetkistä päiväystä tai kellonaikaa ei näytetä.
	 Random view	Näyttää kuvat siirtyen satunnaisesti eri diaesitystilasta ja tehosteesta toiseen. <Kuvien näyttämisen arvotussa järjestyksessä> Voit tehdä tämän, jos [Slideshow Settings] -valikon [Shuffle]-asetuksena on [ON]. (➡ s. 41)

Vihjeitä

- Et pysty asettamaan kuvien vaihtumisväliä, tehostetta, listausjärjestystä tai väritehostetta valitessasi diaesitysnäytön. Lue lisää kappaleesta "Diaesitysasetusten vaihtaminen" (s. 40).
- Jos painat  -painiketta diaesityksen aikana, näyttö vaihtuu yhden kuvan näytöksi.
- Jos kytket tämän laitteen päältä diaesityksen aikana ja sen jälkeen uudelleen päälle, diaesitys käynnistyy uudelleen viimeksi katsellusta kuvasta.

Kello- ja kalenterinäyttö

Tässä kappaleessa kuvataan kellon ja kalenterin tyyliä.



Clock1

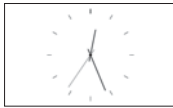

Clock2

Clock3

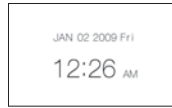

Clock4



Clock5

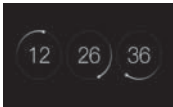

Clock6



Clock7



Clock8



Clock9

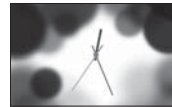

Clock10

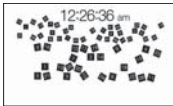

Clock11



Calendar1



Calendar2



Calendar3



Lunar Calendar
(jos olet valinnut
[Simplified
Chinese]
-asetuksen
valikosta
[Language
Setting])



Arabic calendar
(jos olet valinnut
[Language setting]
-valikosta [Arabic])



Farsi calendar
(jos olet valinnut
[Language setting]
-valikosta
[Persian])

Huomautuksia

- Vain  (Settings) -välilehti on käytettävissä kello- ja kalenterinäyttötilassa.







Yhden kuvan näkymätila (yhden kuvan näyttö)

Tässä kappaleessa kuvataan yhden kuvan näytön tyyliä.

Näyttö	Näyttötapa	Kuvaus
SINGLE	 Entire image	Näyttää kuvan täyskuvatilassa. Voit vaihtaa näytettävää kuvaa painikkeilla ◀/▶.
	 Fit to screen	Näyttää kuvan koko näytön täyttävänä kuvana. (Riippuen tallennetun kuvan kuvasuhteesta, kuvan reuna-alue saattaa tulla näkyviin vain osittain.) Voit vaihtaa näytettävää kuvaa painikkeilla ◀/▶.
	 Entire image (with Exif)	Näyttää kuvatiedot, kuten sen numeron, tiedostonimen ja kuvauspäiväyksen samalla kun koko kuva näytetään näytössä. Voit vaihtaa näytettävää kuvaa painikkeilla ◀/▶. Lue lisätietoja kappaleesta "Tietonäytöstä" (s. 16) yksityiskohtaisten tietojen saamiseksi.
	 Fit to screen (with Exif)	Näyttää kuvatiedot, kuten kuvan numeron, tiedoston nimen ja kuvauspäiväyksen näyttötilaan sovitettuna. (Riippuen tallennetun kuvan kuvasuhteesta, kuvan reuna-alue saattaa tulla näkyviin vain osittain.) Voit vaihtaa näytettävää kuvaa painikkeilla ◀/▶. Lue lisätietoja kappaleesta "Tietonäytöstä" (s. 16) yksityiskohtaisten tietojen saamiseksi.

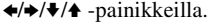
Indeksinäkymä

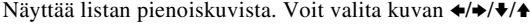
Tässä kappaleessa kuvataan indeksinäkymän tyylejä

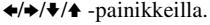
Näyttö	Näyttötapa	Kuvaus
 Index	 Index 1	Näyttää listan suurista pienoiskuvista. Voit valita kuvan  -painikkeilla.
	 Index 2	Näyttää listan pienoiskuvista. Voit valita kuvan  -painikkeilla.
	 Index 3	Näyttää listan pienistä pienoiskuvista. Voit valita kuvan  -painikkeilla.

Vihjeitä

- Pienoiskuva on pienikokoinen kuva indeksikäyttöön, ja se on tallennettu digikameralla otetuista kuvista.
- Voit valita yhden kuvan näkymätilan painaessasi  -painiketta silloin kun haluamasi kuva on esillä indeksikuvanäytössä.

Käytön valmistelu

Tämän laitteen käyttämiseksi tulostimena suorita seuraavat toimenpiteet.

Valmistele kauko-ohjain (s. 20).

Kytke paikalleen verkkolaite (s. 22).

Aseta tämä laite tulostusasentoon (vaaka-asento) (s. 32).

Aseta mustenauha paikalleen (lue lisää sivulta 33).

Aseta laitteeseen tulostuspaperia (lue lisää sivulta 34).

Kytke tämä laite päälle (s. 23).

- Lisätietoja kauko-ohjaimesta ja verkkolaitteesta on kappaleessa "Valokuvakehyksen käyttö". (s. 20)

Aseta tämä laite tulostusasentoon (vaaka-asento).

Tämän laitteen käyttämiseksi tulostimena suorita seuraavat toimenpiteet.

- 1 Ota pois seisontatuki.

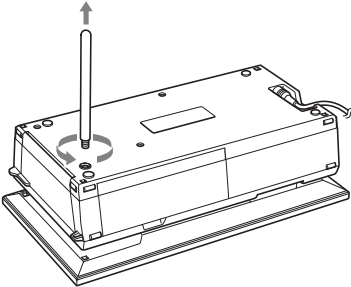

- 2 Aseta tämä laite vaaka-asentoon (tulostusasento) ja avaa paperikasettitilan luukku.
- 3 Käännä näyttö ylös.

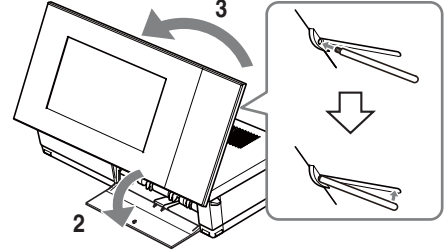

Huomautuksia

- Tätä laitetta tulostusasennossa käytettäessä irrota sen seisontatuki ja aseta se tämän laitteen takaosan säilytystilaan. Laitetta pitää paikallaan sen pääyksikköön sisäänrakennettu magneetti.
- Älä pidä tätä laitetta sellaisia kortteja, joihin magneetit voivat vaikuttaa, kuten pankki- ja luottokortit yms. Jos asetat tämä laitteen lähelle Braun-tv:tä, sillä voi olla vaikutuksena tv-ruudun väreihin.

Mustenauhan asettaminen paikalleen

- 1 Vedä mustenauhatilan luukku auki.
- 2 Aseta mustenauha nuolen paikalleen. Se napsahtaa kiinni, kun se on oikeassa paikassa.

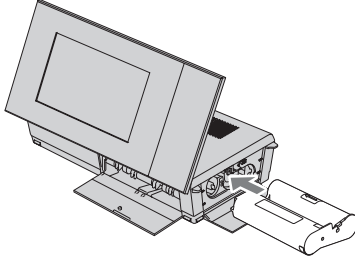

- 3 Sulje mustenauhatilan luukku.

Mustenauhan pois ottaminen

Paina sininen poistokytkin ylös ja ota pois käytetty mustenauha.

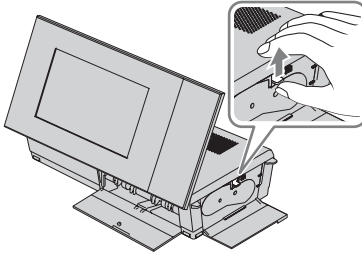

Huomautuksia

- Älä kosketa mustenauhaan tai säilytä sitä pölyisessä paikassa. Jos tulostusnauhaan tulee sormenjälkiä tai pölyä, tulostusjälki saattaa huonontua.
- Älä kelaata takaisin mustenauhaa tai käytä takaisinkelattua mustenauhaa tulostukseen. Muussa tapauksessa ei saada aikaan kunnan tulosteita, ja tähän laitteeseen voi tulla toimintahäiriöitä. Ellei mustenauha napsahda paikalleen, ota se pois ja yritä asettaa se paikalleen uudelleen. Ainoastaan silloin kun mustenauha on liian löysällä ladattavaksi, paina nauhan kelaaja kierrä nauhaa nuolen suuntaan löysän kohdan kiristämiseksi.

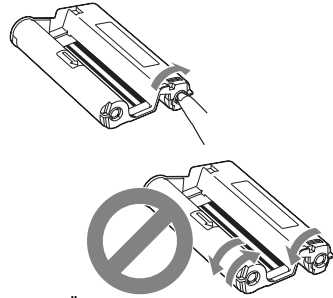

Älä käännä tulostusnauhaa tässä näytettyihin suuntiin

- Älä pura mustenauhaa.
- Älä vedä mustenauhaa ulos kelasta.
- Älä ota tulostusnauhaa pois tulostuksen aikana.

Huomautuksia tulostuspakkausten säilyttämisestä

Vältä tulostuspakkauksen säilyttämistä tiloissa, joiden lämpötila voi nousta korkealle (yli 30 °C:n), joiden kosteuspitoisuus on korkea tai joissa esiintyy paljon pölyä tai joissa altistuu suoralle auringonvalolle. Säilytä sitä sen sijaan viileissä ja valolta suojatuissa paikoissa sekä käytä se pikimmiten sen tuotantopäivän jälkeen. Säilytysolosuhteista riippuen mustenauhan kunto saattaa heikentyä ajan mittaan. Tällaisen mustenauhan käyttämisellä voi olla vaikutuksensa tulosteiden laatuun, joita emme voi taata tai joista emme maksa korvauksia.

Tulostuspaperin asettaminen paikalleen

- 1 Avaa paperikasetin luukku.
Pidä kiinni paperikasetin kannen molemmista laidoista (näytetty nuolilla) ja avaa paperikasetin kansi.

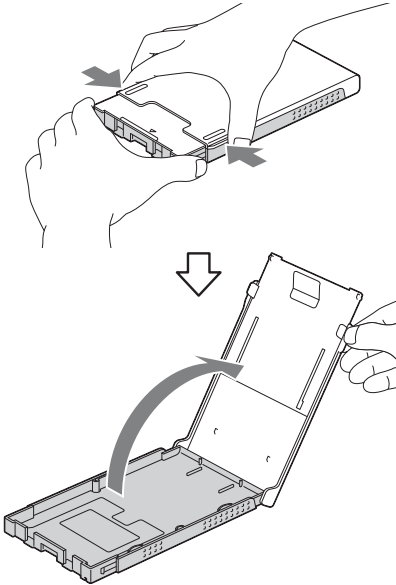

- 2 Aseta tulostuspaperia paperikasettiin tulostuspuoli ylöspäin.

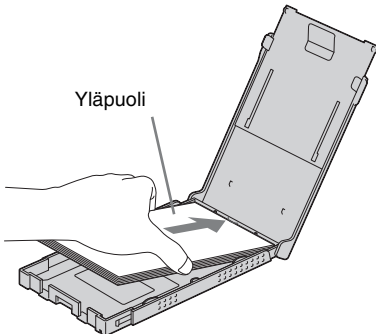

Varmista, ettei tulostuspaperi ole väärinpäin.

Yläpuoli

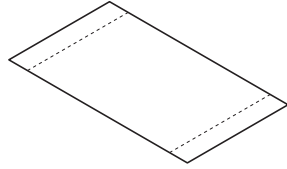

Alapuoli

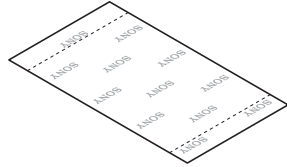

- 3 Sulje paperikasetin luukku.

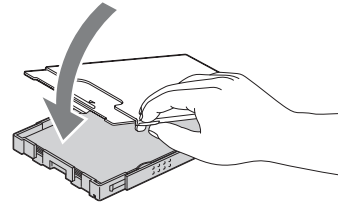

- 4 Avaa liukukansi.

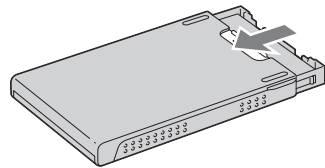

Huomautuksia

- Voit asettaa kasettiin aina 20 tulostuspaperiarkkia. Ilmasta paperipinka kunnolla. Aseta tulostuspaperi kasettiin sen suoja-arkki ylöspäin. Ota sen jälkeen pois suoja-arkki paperikasetista.
- Ellei suoja-arkki ole paikallaan, aseta tulostuspaperi paperikasettiin sen tulostuspinta (jolla ei ole vesileimaa) ylöspäin.
- Älä kosketa tulostuspintaan. Tulostuspinnalla olevat sormenjäljet ja liika saattavat tuottaa heikommän tulostuslaadun.

- Älä taivuta tulostuspapertia tai leikkaa pois paperin reititettyjä osia ennen tulostusta.
- Paperitukosten ja tämän laitteen toimintahäiriöiden välttämiseksi noudata seuraavia ohjeita ennen tulostuksen aloittamista:
 - Älä kirjoita käsin tai koneellisesti tulostuspaperille.
 - Älä kiinnitä tarroja tai postimerkkejä tulostuspaperiin.
 - Tulostuspapertia paperikasettiin lisätessäsi tarkista, ettei tulostuspapertiarkkien kokonaisuäärä ylitä 20:tä.
 - Älä aseta yhtä aikaa erityyppisiä tulostusarkkeja paperikasettiin.
 - Älä tulosta käytetylle tulostuspaperille. Kuvan tulostaminen kaksi kertaa samalle paperille ei tee tulostetusta kuvasta paksumpaa.
 - Käytä ainoastaan tähän laitteeseen tarkoitettua tulostuspapertia.
 - Älä käytä uudelleen tulostuspapertia, joka on tulostettu tyhjänä.

Tulostuspapertin säilyttämistä koskevia huomautuksia

- Tulostuspapertin säilyttämiseksi paperikasetissa ota paperikasetti pois tästä laitteesta ja sulje paperikasetin liukuluukku.
- Vältä tulostettujen sivujen säilyttämistä pitemmän ajan tulostuspuolet toisiaan tai vinyylidikloridia tai pehennintä sisältäviä kumi- tai muovivalmisteita vasten; niiden värit voivat tällöin muuttua tai tulostettu kuva saattaa huonontua.
- Vältä tulostuspapertin säilyttämistä paikoissa, jotka ovat hyvin kuumia tai kylmiä tai kosteita, liian pölyisiä tai alttiina suoralle auringonvalolle.
- Jos aiot varastoida osittain käytettyä tulostuspapertia, aseta se alkuperäiseen säilytyskoteloonsa tai vastaavaan.

5 Aseta paperikasetti tähän laitteeseen.

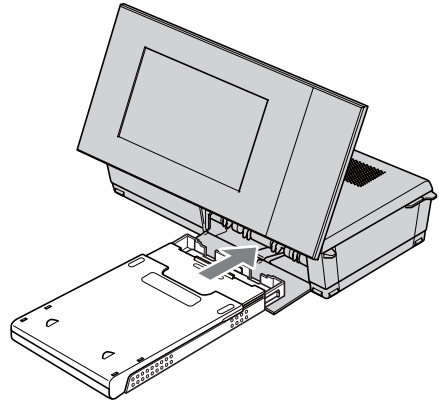

Ennen tulostamista

Paperin tulostusaukko avautuu automaattisesti, kun tämä laite asetetaan tulostusasentoon (vaakatasoon), mutta sinun tulee kuitenkin tarkistaa, että aukko on täysin auki ennen tulostamista.

Jätä tarpeeksi tilaa tämän laitteen ympärille. Tulostuspapertia tulee esiin muutaman kerran tämän laitteen takaosasta tulostuksen aikana. Jätä tämän laitteen taakse noin 10 cm vapaata tilaa.

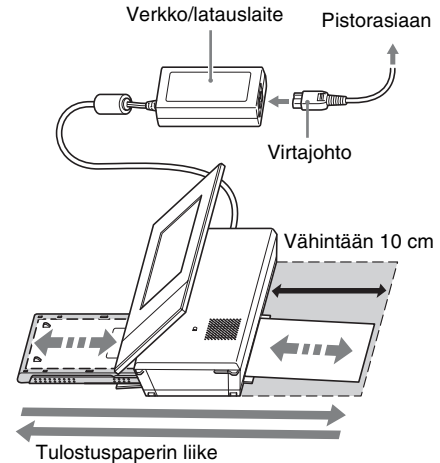









Perustulostus

Tässä kappaleessa kuvataan muistikortin tai sisäisen muistin kuvien näyttäminen tämän laitteen nestekidenäytöllä ja valittujen kuvien tulostaminen (suora tulostus).

Halutessasi tulostaa kuvan tähän laitteeseen kytketyltä tietokoneelta lue kappale "Kuvan tulostaminen tietokoneelta" (s. 73).

Tulostaminen yhden kuvan näkymätilasta

- 1** Kytke tämä laite päälle  -painikkeella (virta/valmiustila).
- 2** Vaihda näyttö yhden kuvan näkymätilaan.
Näyttökuvan vaihtamiseksi lue lisätietoja kappaleesta "Näytön sisällön vaihtaminen" (s. 26).
- 3** Ota esiin tulostettava kuva painikkeilla  .
- 4** Aseta tulostemäärä.
Halutessasi tulostaa yhden tulosteen näytöllä olevasta kuvasta, ohita tämä kohta ja siirry kohtaan 5.
Jos painat  -painiketta kuvaa yhden kuvan tilassa näytettäessä, näytön oikeaan alakulmaan ilmestyy ilmaisin  01.
Aseta tulostemäärä painikkeilla  /  ja paina sen jälkeen  -painiketta. Näyttö palaa yhden kuvan näkymätilaan ja asetettu tulostemäärä tulee esiin.
- 5** Paina PRINT-painiketta.
Tulostus käynnistyy.
Kuvat tulostetaan kohdassa 4 asetetulla laadulla.

Useiden kuvien tulostaminen

Toista kohdat 3-4.

Tulostemäärän muuttaminen



Ota esiin kuva, jonka tulostuslaatu haluat vaihtaa, ja paina sen jälkeen  -painiketta tulostuslaadun asettamiseksi. Jos valintasi on "0", tulostus peruuntuu.

Vihjeitä





- Jos painat PRINT-painiketta indeksikuvatilassa (s. 31), tämä laite tulostaa kohdistimen osoittaman kuvan ja ne, joiden tulostemäärän olet asettanut.
- Indeksisivun tulostamiseksi lue kappale "Erän tulostaminen" (s. 60).

Tulostaminen diaesitystilasta

Voit myös tulostaa suoraan esillä olevalta diaesitysnäytöltä.

- 1** Kytke tämä laite päälle  -painikkeella (virta/valmiustila).
- 2** Vaihda näyttöksi diaesitystila.
Näyttökuvan vaihtamiseksi lue lisätietoja kappaleesta "Näytön sisällön vaihtaminen" (s. 26).
Valitse tulostettava kuva painikkeilla  / .
- 3** Paina PRINT-painiketta.
Tulostuksen esikatseluikkuna tulee esiin.



- 4** Aseta tulostemäärä.
Jos painat  -painiketta tulostuksen esikatseluikkunan ollessa esillä, näytön oikeaan alakulmaan ilmestyy ilmaisin  01.
Aseta tulostemäärä painikkeilla  /  ja paina sen jälkeen  -painiketta. Näyttö palaa tulostuksen esikatselunäyttöön ja asetettu tulostemäärä tulee esiin.

5 Paina PRINT-painiketta.

Tulostus käynnistyy.

Tulostuksen esikatseluikkunassa oleva kuva tulostetaan.

Huomautuksia

- Tulostusta ei voi suorittaa kello- ja kalenterinäytön ollessa esillä.
- Älä koskaan siirrä tätä laitetta tai katkaise siitä virtaa tulostuksen aikana: mustenauha tai tulostuspaperi saattaa tällöin juuttua paikalleen. Jos katkaiset virran vahingossa, anna paperin olla paikallaan ja kytke virta päälle uudelleen tähän laitteeseen. Kun paperi on poistettu, käynnistä tulostus uudelleen.
- Älä ota pois paperia tulostuksen aikana. Tällöin voi tuloksena olla toimintahäiriö.
- Tulostuspaperi tulee esiin muutamia kertoja tulostuksen aikana. Älä koske paperiin tai vedä esiin tulevaa paperia.
- Jos paperi juuttuu tähän laitteeseen, lue lisätietoja sivulta 96.





Eri toimintojen kokeilu (pitkälle kehitettyt toiminnot)

Eri toimintojen käyttö



Diaesityksen käyttäminen

1 Paina  (Slideshow) -painiketta.

Vihjeitä

- Jos käytät tämän laitteen painikkeita, paina VIEW MODE -painiketta LCD-näytön takaosan yläosasta, ja siirrä sen jälkeen kohdistinta  -painiketta painamalla ja paina sen jälkeen  -painikkeita kuvakkeen  (Slideshow) valitsemiseksi.
- Jos kohdistin on näytön valinta-alueella, siirrä se tyylinvalinta-alueelle painamalla  -painiketta.
- Jos kohdistin on tyylin valinta-alueella, voit siirtää sitä painamalla VIEW MODE -painiketta toistuvasti.









2 Valitse haluamasi näyttötapa / -painikkeilla ja paina sen jälkeen  -painiketta.





Lue lisätietoja diaesityksen tyylistä kappaleesta "Diaesitysnäyttö" (sivu 28).

Diaesitysasetusten vaihtaminen

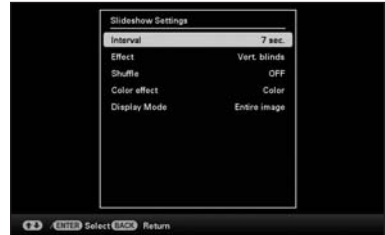
- 1 Paina MENU-painiketta.
- 2 Valitse painikkeilla / välilehti  (Settings).
- 3 Valitse painikkeilla / [Slideshow Settings] ja paina sen jälkeen painiketta .



- 4 Valitse yksikkö painikkeilla / ja paina sen jälkeen painiketta . Lue asetusyksiköitä koskevat tiedot seuraavalla sivulla olevista taulukoista.

Huomautuksia

- Ota huomioon seuraavat asiat silloin kun valitset diaesityksen käyttämällä muistikorttiin tallennettua kuvaa.
 - Muistikorttien ominaisuuksista riippuen jatkuva korttien lukutoiminnon käyttö saattaa johtaa virheisiin, eivätkä kuvat tällöin välttämättä näy oikein.
 - Älä käytä diaesitystä liian pitkän ajan pienellä kuvamäärällä. Tämä saattaa aiheuttaa datavian.
 - Suosittelemme varmuuskopion tekemistä muistikortin kuvista säännöllisin väliajoin.
- Kun tämä laite on esimerkiksi näyttämässä diaesitystä, joidenkin yksiköiden asetuksia ei voi muuttaa. Nämä yksiköt näytetään harmaina, eikä niitä voi valita.

- Diaesitys käynnistyy ensimmäisestä kuvasta sen jälkeen kun olet ensin kytkenyt tämän laitteen päältä, tai jos olet palauttanut tämän laitteen tehdasasetuksiin.

- Jos näyttö on liian kirkas, se saattaa aiheuttaa pahoinvointia. Vältä kirkkausasetusten asettamista liian kirkkaaksi silloin kun käytät tätä laitetta.

*: Tehdasasetus

Yksikkö	Asetus	Kuvaus	
Slideshow Settings	Interval	Aseta kuvien vaihtumisväliksi jokin seuraavista: 3 sec., 7 sec.*, 20 sec., 1 min., 5 min., 30 min., 1 hour, 3 hours, 12 hours, 24 hours. Huomautuksia • Kuva ei välttämättä vaihdu valikosta asettamallasi vaihtumisväliillä riippuen diaesitystavasta tai kuvan koosta.	
	Effect	Center cross	Siirtyy seuraavaan kuvaan edellisen kuvan häipyessä keskustasta kulmiin.
		Vert. blinds	Siirtyy seuraavaan kuvaan verhojen laskeutuessa pystysuorassa edellisen kuvan eteen.
		Horiz. blinds	Siirtyy seuraavaan kuvaan verhot vaakasuorassa edellisen kuvan eteen vetämällä.
		Fade*	Siirtyy seuraavaan kuvaan häivyttämällä edellisen kuvan ja nostamalla esiin seuraavan kuvan.
		Wipe	Siirtyy seuraavaan pyyhkimällä pois näytöltä edellinen kuvan uuden kuvan tullessa esiin samanaikaisesti.
		Random	Käyttää viittä edellä kuvattua tehostetta satunnaisessa järjestyksessä.
	Shuffle	ON	Näyttää kuvat arvotussa järjestyksessä.
		OFF*	Peruuttaa satunnaistoiston.
	Color effect	Color*	Näyttää kuvan värillisenä.
		Sepia	Näyttää kuvan seepianvärisenä.
		Monochrome	Näyttää kuvan mustavalkoisena.
	Display Mode	Voit valita diaesityskuvan koon. Huomautuksia • Alkuperäiset kuvatiedot eivät muutu.	
		Entire image*	Näyttää koko kuvan suurennettuna oikeaan kokoon. (Kuvassa saattaa olla marginaalit ylä- ja alaosassa sekä sen vasemmassa ja oikeassa laidassa.)
		Fit to screen	Suurentaa kuvan keskikohtaa aina koko näytön täyttäväksi. Huomautuksia • Kuva ei välttämättä vaihdu valikosta asettamallasi vaihtumisväliillä riippuen diaesitystavasta tai kuvan koosta.

Kuvien tuonti muistikortilta sisäiseen muistiin







Voit käyttää tätä laitetta digitaalisena albumina ja tallentaa tärkeitä kuvia sen sisäiseen muistiin.

Vihjeitä

- Tallentaessasi kuvia sisäiseen muistiin voit käyttää valikon [Image import size] -asetusta esiasettaaksesi joko kuvien koon muutettavaksi optimaaliseksi tai tallentaaksesi ne sellaisena kuin ne ovat pakkaamatta niitä (sivu 64). Jos [Image import size] -asetuksena on [Resize], aina 2 000 kuvaa voidaan tuoda sisäiseen muistiin. Jos asetuksena on [Original], tallennettävien kuvien määrä saattaa vaihdella, riippuen alkuperäisestä kuvakoosta.

- 1 Paina  (Import) -painiketta silloin kun muistikorttiin tallennettu kuva on esillä näytöllä.

Vihjeitä

- Jos käytät tämän laitteen painikkeita, paina MENU-painiketta, valitse  (Editing) -välilehti painikkeilla / , ja valitse [Import] painikkeilla /  ja paina sen jälkeen  -painiketta

Yhden kuvan näkymätila (Yhden kuvan näyttö)



Diaesitysnäyttö

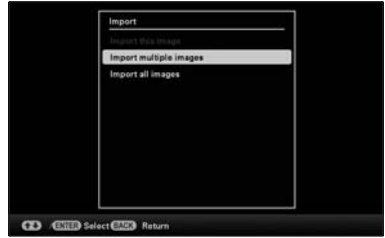

Indeksikuvanäyttö



- 2 Valitse painikkeilla /  [Import this image], [Import multiple images] tai [Import all images] ja paina sen jälkeen painiketta .

Jos valitset [Import this image], parhaillaan esillä oleva kuva tuodaan sisäiseen muistiin. Siirry kohtaan 5. (Tätä yksikköä ei voi valita diaesitysnäytöltä.)

Jos olet valinnut [Import multiple images], voit valita tuotavan kuvan kovalistalta. Siirry kohtaan 3.

Jos valitset [Import all images], kovalista tulee esiin. Valintamerkki on lisätty kaikkien kuvien valintaruutuun. Siirry kohtaan 4.

- 3** Valitse painikkeilla $\leftarrow/\rightarrow/\uparrow/\downarrow$ kovalistalta tuotava kuva ja paina sen jälkeen \checkmark -painiketta " \checkmark " -merkki lisätään valittuun kuvaan. Jos haluat tuoda vielä muita kuvia samalla kertaa, valitse tämä kohta.



Jos haluat peruuttaa valinnan, valitse kuva ja paina sen jälkeen \checkmark -painiketta " \checkmark " -merkintä katoaa kuvasta.

Kuvalistan kuvien lajittelusta

Lajittelun aikana:

Toiminto ottaa mukaan listalle kaikki lajitteluperusteet täyttävät kuvat.

Muun toiminnon kuin lajittelun aikana:

Ottaa mukaan listalle kaikki laitteen kuvat, joissa on juuri näytetty kuva.

Lue lisätietoja kappaleesta "Kuvien lajittelu (Suodatus)" (sivu 49).

- 4** Paina MENU-painiketta.

Kansion valintaan käytetty vahvistusnäyttö.

- 5** Valitse haluamasi kansio \uparrow/\downarrow -painikkeilla ja paina sen jälkeen \checkmark -painiketta.

Esiin tulee vahvistusnäyttö siitä, tuodaanko kuva sisäiseen muistiin vai ei.



Vihjeitä

- Uusi kansio luodaan automaattisesti, jos valitset [New folder].

- 6** Valitse painikkeilla \uparrow/\downarrow [Yes] ja paina sen jälkeen painiketta \checkmark . Kuva tallennetaan sisäisestä muistista valittuun kansioon.

- 7** Paina \checkmark -painiketta vahvistusnäytön tullessa esiin.

Huomautuksia

- "Tuonti sisäiseen muistiin" -toiminto ei toimi sisäisessä muistissa olevien kuvien kanssa.
- Vältä seuraavien toimenpiteiden suorittamista silloin kun kuvia ollaan tuomassa sisäiseen muistiin. Niiden tekeminen saattaa vahingoittaa tätä laitetta, muistikorttia tai niissä olevia tietoja:
 - Virran kytkeminen päältä
 - Muistikortin pois ottaminen
 - Toisen muistikortin asettaminen paikalleen

Vihjeitä

- Voit muuttaa pienoiskuvan kokoa kovalistan \oplus/\ominus -painikkeilla.

Päivitystila

Tämän laitteen ominaisuuksista johtuen sisäiseen muistiin tallennetut kuvat saattavat aiheuttaa lukuvirheen toiminnon jatkuessa pitkään tai jos tietoja on toistuvasti luettu sisäiseen muistiin. Tällaiset kuvat eivät välttämättä näy kunnolla.

Tämä laite päivittää sisäisen muistin automaattisesti näiden virheiden estämiseksi, riippuen sisäisen muistin tilasta.

Sisäisen muistin päivityksessä käytetty vahvistusnäyttö näytetään automaattisesti silloin kun päivitystä tarvitaan.

Päivitys käynnistyy silloin kun valitset [Yes]. Päivitys käynnistyy automaattisesti myös silloin kun mitään toimintoa ei ole käytetty 30 sekuntiin. Jos valitset [No], sisäisen muistin päivityksessä käytetty vahvistusnäyttö tulee esiin seuraavalla kerralla.

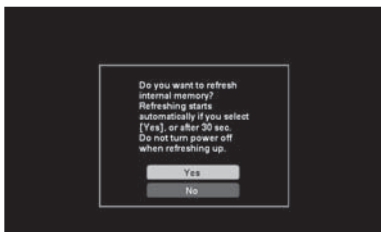

Älä kytke tätä laitetta päältä silloin kun sisäistä muistia päivitetään. Tämä saattaa aiheuttaa toimintavian.

Sisäisen muistin päivittäminen saattaa kestää noin 5 minuuttia.

Huomautuksia

- Suosittelemme datan varmuuskopiointia säännöllisin väliajoin sen menettämisen estämiseksi.
- Älä suorita pitemmän ajan kestävästä diaesitystä pienemmällä kuvamäärällä kuin 10, jos olet asettanut diaesityksen kuvien vaihtumisväliksi 3 sekuntia. Et välttämättä pysty suojaamaan kaikkia sisäisessä muistissa olevia kuvia.

Toistolaitteen valitseminen

Voit itse valita, haluatko näytettäväksi muistikortin tai sisäisen muistin sisällön.

1 Paina SELECT DEVICE -painiketta.

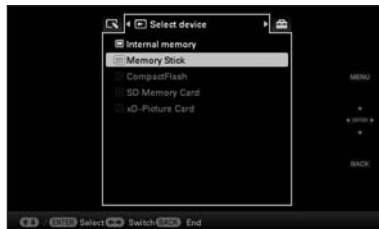

Vihjeitä

- Toimintoa päälaitteesta suoritettaessa paina MENU-painiketta ja valitse \leftarrow/\rightarrow -painikkeilla \rightarrow (Select device) -välilehti.
- Jos muistikorttia, jonka haluat valita, ei jolla ole asetettu laitteeseen, tee se nyt.

Huomautuksia

- Kello- ja kalenterinäytöstä ei voi valita \rightarrow (Select device) -välilehteä.

2 Valitse \uparrow/\downarrow -painikkeilla laite, jolla haluat näyttää kuvan ja paina \leftarrow/\rightarrow -painiketta. Valitun median sisältämät kuvat näytetään.

Kuvan vieni sisäisestä muistista muistikortille

Voit viedä kuvia sisäisestä muistista muistikortille.

- 1 Paina MENU-painiketta silloin kun sisäiseen muistiin tallennettu kuva on esillä näytöllä.
- 2 Valitse painikkeilla \leftarrow/\rightarrow välilehti  (Editing).
- 3 Valitse painikkeilla \downarrow/\uparrow [Export] ja paina sen jälkeen painiketta \leftarrow/\rightarrow .

Yhden kuvan näkymätila (Yhden kuvan näyttö)



- 4 Valitse painikkeilla \downarrow/\uparrow [Export this image], [Export multiple images] tai [Export all images] ja paina sen jälkeen painiketta \leftarrow/\rightarrow .
Jos valitset [Export this image], parhaillaan esillä oleva kuva viedään laitteeseen. Siirry kohtaan 7. (Tätä yksikköä ei voi valita diaesitysnäytöltä.)
Jos olet valinnut [Export multiple images], voit valita vietävän kuvan kuvalistalta. Siirry kohtaan 5.
Jos valitset [Export all images], kuvalista tulee esiin. Valintamerkki on lisäksi kaikkien kuvien valintaruutuun. Siirry kohtaan 6.

- 5 Valitse $\leftarrow/\rightarrow/\downarrow/\uparrow$ -painikkeilla kuvalistalta vietävä kuva ja paina \leftarrow/\rightarrow -painiketta
"✓" -merkintä lisätään valittuun kuvaan.
Jos haluat viedä useita kuvia samalla kertaa, toista tämä kohta.
Jos haluat peruuttaa kuvan valinnan, valitse kuva ja paina sen jälkeen \leftarrow/\rightarrow -painiketta "✓" -merkintä katoaa kuvasta.

Kuvalistan kuvien lajittelusta

Lajittelun aikana:

Toiminto ottaa mukaan listalle kaikki lajitteluperusteet täyttävät kuvat.

Muun toiminnon kuin lajittelun aikana:

Ottaa mukaan listalle kaikki sisäisen muistin kuvat.

Lue lisätietoja kappaleesta "Kuvien lajittelu (Suodatus)" (s. 49).

- 6 Paina MENU-painiketta. Esiin tulee valintanäyttö, jolla valitaan muistikortti, johon kuvat viedään.
- 7 Valitse \downarrow/\uparrow -painikkeilla muistikortti, johon kuva viedään, ja paina \leftarrow/\rightarrow -painiketta





- 8 Valitse painikkeilla \downarrow/\uparrow haluttu kohdekansio ja paina sen jälkeen \leftarrow/\rightarrow -painiketta
Esiin tulee vahvistusnäyttö siitä, viedäänkö kuva vai ei.



Vihjeitä

- Jos valitset [New folder], uusi kansio luodaan automaattisesti.

9 Valitse painikkeilla / [Yes] ja paina sen jälkeen painiketta .

Vienti on suoritettu nyt loppuun.



10 Paina  -painiketta vahvistusnäytön tullessa esiin.

Kuva kopioidaan valittuun muistikorttiin.

Huomautuksia

- Vältä seuraavien toimenpiteiden suorittamista silloin kun kuvia ollaan viemässä. Niiden tekeminen saattaa vahingoittaa tätä laitetta, muistikorttia tai niissä olevia tietoja:
 - Virran kytkeminen päältä
 - Muistikortin pois ottaminen
 - Toisen muistikortin asettaminen paikalleen







Vihjeitä

- Voit myös käyttää MENU -painiketta tästä laitteesta.
- Voit muuttaa pienoiskuvan kokoa kuvallista / -painikkeilla.
- Ne muistikortit, joita tämä laite ei tunnista, näytetään harmana, eikä niitä voi käyttää.

Kuvan poistaminen

1 Paina  (Delete) -painiketta silloin kun kuva on näytöllä.

Vihjeitä





- Jos käytät tämän laitteen painikkeita, paina MENU-painiketta, valitse  (Editing) -välilehti painikkeilla /, ja valitse [Delete] painikkeilla / ja paina sen jälkeen  -painiketta

2 Valitse painikkeilla / [Delete this image], [Delete multiple images] tai [Delete all images] ja paina sen jälkeen painiketta .

Jos valitset [Delete this image], parhaillaan esillä oleva kuva poistetaan. Siirry kohtaan 5. (Tätä yksikköä ei voi valita diaesitysnäytöltä.)

Jos olet valinnut [Delete multiple images], voit valita poistettavan kuvan kuvallistalta. Siirry kohtaan 3.

Jos valitset [Delete all images], kuvallista tulee esiin. Valintamerkki on lisätty kaikkien kuvien valintaruutuun. Siirry kohtaan 4.

3 Valitse /// -painikkeilla kuvallistalta poistettava kuva ja paina  -painiketta "✓" -merkintä lisätään valittuun kuvaan.

Jos haluat poistaa useita kuvia samalla kertaa, toista tämä kohta.

Jos haluat peruuttaa valinnan, valitse kuva ja paina sen jälkeen  -painiketta "✓" -merkintä katoaa kuvasta.

Kuvalistan kuvien lajittelusta

Lajittelun aikana:

Toiminto ottaa mukaan listalle kaikki lajitteluperusteet täyttävät kuvat.

Muun toiminnon kuin lajittelun aikana:

Ottaa mukaan listalle kaikki muistikortin kuvat, joissa on juuri näytetty kuva.

Lue lisätietoja kappaleesta "Kuvien lajittelu (Suodatus)" (s. 49).

- 4** Paina MENU-painiketta. Poistamistoiminnon vahvistusnäyttö tulee esiin.
- 5** Valitse painikkeilla $\blacktriangledown/\blacktriangle$ [Yes] ja paina sen jälkeen painiketta \blacklozenge . Kuva poistetaan.
- 6** Paina \blacklozenge -painiketta vahvistusnäytön tullessa esiin.

Huomautuksia

- Vältä seuraavien toimenpiteiden suorittamista silloin kun kuvaa ollaan poistamassa. Niiden tekeminen saattaa vahingoittaa tätä laitetta, muistikorttia tai niissä olevia tietoja:
 - Virran kytkeminen päältä
 - Muistikortin pois ottaminen
 - Toisen muistikortin asettaminen paikalleen
- Kun näytöllä näkyy viesti [Cannot delete a protected file.], kuvatiedoston asetukseksi on asetettu tietokoneella "Read Only". Kytke tässä tapauksessa tämä laite tietokoneeseen ja poista tämä tiedosto tietokoneella.
- Sisäisen muistin koko kapasiteetti ei ole sama kuin jäljellä oleva kapasiteetti, ei myöskään välittömästi alustamisen jälkeen.
- Jos poistamisen on jo käynnistynyt, ei poistettavaa kuvaa voida enää palauttaa edes poistaminen keskeyttämällä. Poista kuvat ainoastaan silloin kun olet varmistanut niiden sisällön poistettavaksi.

Vihjeitä

- Voit muuttaa pienoiskuvan kokoa kovalistan [Q/Q] -painikkeilla.

Sisäisen muistin alustus







- 1** Paina MENU-painiketta.
- 2** Valitse painikkeilla $\blackleftarrow/\blackrightarrow$ välilehti  (Settings).
- 3** Valitse $\blacktriangledown/\blacktriangle$ -painikkeilla [Initialize] ja paina sen jälkeen painiketta \blacklozenge .
- 4** Valitse $\blacktriangledown/\blacktriangle$ -painikkeilla [Format internal memory] ja paina sen jälkeen \blacklozenge -painiketta. Sisäisen muistin alustamisen vahvistusnäyttö tulee esiin.
- 5** Valitse $\blacktriangledown/\blacktriangle$ -painikkeilla [Yes] ja paina sen jälkeen painiketta \blacklozenge .



Kuvan merkitseminen

Voit luoda diaesityksen ainoastaan etukäteen valituilla ja merkityillä kuvilla. Voit helposti tarkistaa merkeillä varustetut kuvat indeksinäytöstä tai yhden kuvan näkymä-tilasta (Exif-toiminnolla).



1 Paina  (Marking) -painiketta silloin kun kuva on näytöllä.

Vihjeitä

- Jos käytät tämän laitteen painikkeita, paina MENU-painiketta, valitse  (Editing) -välilehti painikkeilla  , ja valitse [Marking] painikkeilla   ja paina sen jälkeen  -painiketta





2 Valitse haluamasi merkki   -painikkeilla ja paina sen jälkeen  -painiketta.



3 Valitse painikkeilla   [Mark this image], [Mark/Unmark multiple images] tai [Mark all images] ja paina sen jälkeen painiketta  . Jos valitset [Mark this image], parhaillaan esillä oleva kuva merkitään ja näytetään tämän jälkeen haluttaessa tulevaisuudessa. (Tätä yksikköä ei voi valita diaesitysnäytöltä.)



Jos olet valinnut [Mark/Unmark multiple images], voit valita kuvalistalta kuvan, jonka haluat merkitä. Siirry kohtaan 4.

Jos valitset [Mark all images], kuvalista tulee esiin. Valintamerkki on lisätty kaikkien kuvien valintaruutuun. Siirry kohtaan 5.

4 Valitse   /  /  -painikkeilla kuvalistalta merkittävä kuva ja paina  -painiketta

""-merkintä lisätään valittuun kuvaan.

Jos haluat merkitä useita kuvia samalla kertaa, toista tämä kohta.

Jos haluat peruuttaa valinnan, valitse kuva ja paina sen jälkeen  -painiketta ""-merkintä katoaa kuvasta.

Kuvalistan kuvien lajittelusta

Lajittelun aikana:



Toiminto ottaa mukaan listalle kaikki lajitteluperusteet täyttävät kuvat.

Muun toiminnon kuin lajittelun aikana:

Ottaa mukaan listalle kaikki muistikortin kuvat, joissa on juuri näytetty kuva.

Lue lisätietoja kappaleesta "Kuvien lajittelu (Suodatus)" (s. 49).

5 Paina MENU-painiketta. Vahvistusnäyttö tulee esiin.

6 Valitse painikkeilla   [Yes] ja paina sen jälkeen painiketta  . Merkki lisätään valittuun kuvaan.

Lisätyn merkin poistaminen

Valitse [Unmark this image] tai [Unmark all images] ja paina sen jälkeen  -painiketta kohdassa 3. Voit myös peruuttaa valinnan poistamalla valintamerkin valintaruudusta.

- [Unmark this image]: Poistaa merkin parhaillaan esillä olevasta kuvasta. (Tätä yksikköä ei voi valita diaesitysnäytöstä.)

- [Unmark all images]:

Lajittelun aikana:

Poistaa merkinnän kaikista kuvista, jotka vastaavat lajitteluperusteita.

Muun toiminnon kuin lajittelun aikana:

Poistaa merkinnän kaikista muistikortilla olevista kuvista, joissa on juuri toistettu kuva.

Huomautuksia

- Ainoastaan sisäisen muistin kuviin liitetyt merkinnät tallennetaan. Muistikortilla olevissa kuvissa olevat merkinnät häviävät silloin kun virta kytketään tästä laitteesta tai toistolaitetta vaihdetaan.

Vihjeitä

- Voit valita merkin 3 vaihtoehdosta.
- Voit muuttaa pienoiskuvan kokoa kuvalistan [Q/E] -painikkeilla.

Kuvien lajittelu (Suodatus)

Voit lajitella sisäiseen muistiin tai muistikortille tallennettuja kuvia niiden päiväyksen, kansion, kuvan suuntauksen tai merkkien mukaisesti.

- 1 Paina SORT-painiketta silloin kun kuva on näytöllä.

Vihjeitä

- Jos käytät tämän laitteen painikkeita, paina MENU-painiketta, valitse [Editing] -välilehti painikkeilla \leftarrow/\rightarrow , ja valitse [Sort] painikkeilla \downarrow/\uparrow ja paina sen jälkeen \leftarrow/\rightarrow -painiketta

- 2 Valitse lajittelutapa \downarrow/\uparrow -painikkeilla ja paina sen jälkeen \leftarrow/\rightarrow -painiketta.



- [Sort by date]: Suodattaa kuvauspäiväyksen avulla.
- [Sort by folder]: Suodattaa kansion avulla.
- [Sort by vertical/horizontal]: Suodattaa kuvamuodon avulla.
- [Sort by mark]: Suodattaa kuvan merkin avulla.

- 3 Valitse haluamasi yksikkö $\leftarrow/\rightarrow/\downarrow/\uparrow$ -painikkeilla ja paina sen jälkeen \leftarrow/\rightarrow -painiketta.

Lajittelun peruuttamiseksi

Paina MENU-painiketta silloin kun lajitellut kuvat ovat esillä, valitse [Exit sort (show all photos)] ja paina sen jälkeen  -painiketta

Lajittelutavan vaihtaminen

Paina BACK-painiketta silloin kun lajitellut kuvat ovat esillä.



Huomautuksia

- Älä kytke päältä tätä laitetta tai ota pois siitä muistikorttia lajittelun aikana. Jos teet niin, tämä laite tai muistikortti saattavat vioittua tai niiden tiedot voivat hävitä.
- Lajittelutoiminto peruuntuu automaattisesti seuraavissa tapauksissa:
 - Kun toistolaite vaihtuu
 - Kun muistikortin kuvat on lajiteltu ja muistikortti otetaan pois tästä laitteesta.
- Jos vaihdat muistilaitetta lajittelun aikana, lajittelu peruuntuu automaattisesti

Kuvakoon ja -suunnan säätäminen













Kuvan suurentaminen/ pienentäminen

Voit suurentaa tai pienentää kuva yhden kuvan näyttötilassa.





- 1** Paina kuvan suurentamiseksi kauko-ohjaimen  -painiketta (suurena). Suurennetun kuvan pienentämiseksi paina  -painiketta (pienennä).

Kuva suurenee jokaisella  -painikkeen painalluksella entistä suuremmaksi. Voit suurentaa kuvaa korkeintaan 5 kertaa alkuperäistä suuremmaksi. Voit siirtää suurennettua kuvaa ylös, alas, vasemmalle tai oikealle.

Suurennetun tai pienennetyn kuvan tallentaminen (Rajaa ja tallenna)

- ① Paina MENU-painiketta silloin kun suurennettu ja pienennetty kuva on esillä.
- ② Valitse  /  -painikkeilla tallennustapa. Jos valitset [Save as new image], Yksi kappale kuvasta tallennetaan. Siirry kohtaan ③. Jos valitset [Overwrite], uusi kuva kirjoitetaan vanhan päälle. Siirry kohtaan ⑤.
- ③ Valitse painikkeilla  /  media, johon kuva tallennetaan ja paina sen jälkeen painiketta .
- ④ Valitse painikkeilla  /  haluttu kohdekansio ja paina sen jälkeen  -painiketta
- ⑤ Valitse [Yes] painikkeilla  /  ja paina sen jälkeen  -painiketta Kuva tallennetaan.
- ⑥ Vahvistusnäytön tullessa esiin sen jälkeen kun kuvan tallennus on suoritettu valmiiksi paina  -painiketta.

Vihjeitä

- Jos siirät suurennettua kuvaa  /  /  /  -painikkeilla ja painat sen jälkeen MENU-painiketta kohdassa ①, kuva sovitetaan näytettävään kuvakokoon ja tallennetaan.

Huomautuksia



- Kuvan suurentaminen heikentää sen laatua kuvakoosta riippuen.
- Et pysty kirjoittamaan kuvaa vanhan päälle, jos sen dataformaatti on muu kuin JPEG (.jpg)

Kuvan kääntäminen

Voit kääntää kuvaa yhden kuvan näkymätilassa.

- 1** Paina MENU-painiketta yhden kuvan näkymätilassa.
- 2** Valitse painikkeilla \leftarrow/\rightarrow välilehti  (Editing).
- 3** Valitse painikkeilla \uparrow/\downarrow [Rotate] ja paina sen jälkeen painiketta \leftarrow/\rightarrow .



- 4** Valitse kääntämissuunta painikkeilla \uparrow/\downarrow ja paina sen jälkeen painiketta \leftarrow/\rightarrow .
 - : Kääntää kuvaa 90 astetta myötäpäivään.
 - : Kääntää kuvaa 90 astetta vastapäivään.
- 5** Valitse painikkeilla \uparrow/\downarrow [OK] ja paina sen jälkeen painiketta \leftarrow/\rightarrow .

Huomautuksia

- Suurennettua kuva ei voi kääntää.

Vihjeitä

- Voit kääntää kuvaa myös kauko-ohjaimen  (Rotate) -painikkeella. Kuva kääntyy 90 astetta vastapäivään joka kerta painiketta painettaessa.
- Sisäisen muistin kuvia katseltaessa, kuvan kääntämisessä käytetyt tiedot säilyvät muistissa myös sen jälkeen kun virta on katkaistu laitteesta.
- Voit kääntää myös indeksikuvanäytön kuvaa.

Automaattisen virrankytkentä/katkaisutoiminnon asetusten muuttaminen

Voit laitteen ollessa päällä asettaa ajastintoiminnon laitteen kytkemiseksi päälle tai päältä automaattisesti.

- 1** Paina MENU-painiketta.
- 2** Valitse painikkeilla \leftarrow/\rightarrow välilehti  (Settings).
- 3** Valitse \uparrow/\downarrow -painikkeilla [Auto power ON/OFF] ja paina sen jälkeen painiketta \leftarrow/\rightarrow .



- 4** Valitse \uparrow/\downarrow -painikkeilla [Setup method] ja paina sen jälkeen \leftarrow/\rightarrow -painiketta Valitse sen jälkeen \uparrow/\downarrow -painikkeilla [Simple] tai [Advanced], ja paina \leftarrow/\rightarrow -painiketta [Simple]:
Asettaa automaattisen virrankatkaisutoiminnon asetuksen yhden minuutin lisäyksin.
[Advanced]:
Asettaa automaattisen virrankatkaisutoiminnon asetuksen halutulle viikonpäivälle yhden tunnin lisäyksin.

- 5 Valitse $\blacktriangledown/\blacktriangle$ -painikkeilla [Time Setting] ja paina sen jälkeen painiketta \blacklozenge .

[Simple]



- ① Valitse yksikkö, jolle haluat asettaa ajan. Valitse $\blacktriangledown/\blacktriangle$ -painikkeilla [Power-ON timer] tai [Power-OFF timer] ja paina sen jälkeen \blacklozenge -painiketta. Valitse sen jälkeen $\blacktriangledown/\blacktriangle$ -painikkeilla [Enable] ja paina \blacklozenge -painiketta.
- ② Valitse aika, jona haluat aktivoida Power-ON timer- tai Power-OFF timer-toiminnon. Valitse $\blacktriangledown/\blacktriangle$ -painikkeilla [Auto ON time] tai [Auto OFF time] ja paina sen jälkeen \blacklozenge -painiketta. Valitse $\blackleftarrow/\blackrightarrow$ -painikkeilla tunnit tai minuutit ja paina $\blacktriangledown/\blacktriangle$ -painikkeita tuntien tai minuuttien asettamiseksi sekä paina \blacklozenge -painiketta.
- ③ Aseta se viikonpäivä, jolloin haluat aktivoida ajastimen. Valitse $\blacktriangledown/\blacktriangle$ -painikkeilla [Auto ON day] tai [Auto OFF day] ja paina sen jälkeen \blacklozenge -painiketta. Valitse $\blacktriangledown/\blacktriangle$ -painikkeilla se viikonpäivä, jona haluat ajastimen aktivoituvan, ja paina \blacklozenge -painiketta sen merkitsemiseksi. Siirrä kohdistin $\blacktriangledown/\blacktriangle$ -painikkeilla kohtaan [OK] ja paina \blacklozenge -painiketta.

[Advanced]

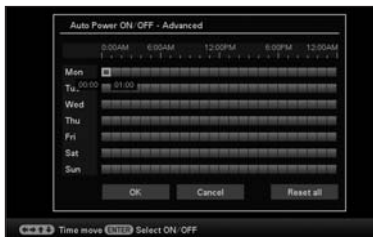

- ① Valitse painikkeilla $\blackleftarrow/\blackrightarrow/\blacktriangledown/\blacktriangle$ aika, jolloin haluat käyttää automaattista virrankatkaisutoimintoa. Voit asettaa tämän toiminnon viikonpäivän mukaan yhden tunnin askelilla. Valitun aikavyöhykkeen väri vaihtuu siniseksi sen jälkeen kun olet painanut \blacklozenge -painiketta. Tämän laitteen virransyöttö kytkeytyy päälle sinisen aikavyöhykkeen koittaessa. Valitun aikavyöhykkeen väri vaihtuu harmaaksi, kun olet valinnut sinisen aikavyöhykkeen ja painanut sen jälkeen \blacklozenge -painiketta. Tämän laitteen virransyöttö kytkeytyy päältä ajan ollessa harmaalla aikavyöhykkeellä.

Vihjeitä

- Tämä laite kytkeytyy automaattisesti päältä automaattisen virrankatkaisuaajan koittaessa myös silloin kun sitä käytetään, paitsi tulostuksen aikana. Virta kytkeytyy automaattisesti päälle valmistilasta aikana, jonka asetit [Power-ON timer] -asetukseksi.
- ② Valitse [OK] painikkeilla $\blackleftarrow/\blackrightarrow/\blacktriangledown/\blacktriangle$ ja paina sen jälkeen painiketta \blacklozenge .

6 Paina MENU-painiketta.

Eri tulostustapojen käyttö (pitkälle kehitetty tulostus)

Eri tulostustavat

Tulostusasetusten muuttaminen

(Päiväystulostus, Reunukset, Sivua arkilla)

Date Print (Tulostuspäiväys)

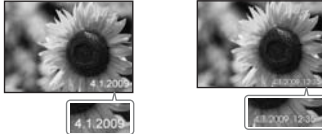

Borders (Reunuksella)

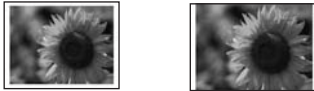

Pages Per Sheet

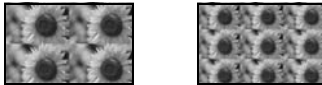

Vihjeitä

- Jos tulostusasetuksena on [Date Print], [Pages Per Sheet] ja [Borders], tulostus on mahdollista vain silloin kun kuva on esillä yhden kuvan näkymässä (s. 36).
- Tässä kappaleessa kuvataan vain [Date Print]-, [Borders]- ja [Pages Per Sheet] -mallit.
- Voit valita mitä tahansa kuvia muistikortilta tai sisäisestä muistista ja tulostaa ne asettelutulostuksena. (s. 57)

- 1** Paina MENU-painiketta.
- 2** Valitse painikkeilla \leftarrow/\rightarrow välilehti  (Settings).
- 3** Valitse \downarrow/\uparrow -painikkeilla [Print Settings] ja paina sen jälkeen painiketta \leftarrow/\rightarrow .
- 4** Valitse painikkeilla \downarrow/\uparrow yksikkö, jonka asetuksia haluat muuttaa, ja paina sen jälkeen painiketta \leftarrow/\rightarrow .
- 5** Valitse painikkeilla \downarrow/\uparrow asetusarvo ja paina sen jälkeen painiketta \leftarrow/\rightarrow . Asetettu arvo vahvistetaan. (s. 65)

"Creative Print" -toiminnon suorittaminen (Calendar/Layout print/ID Photo)

Mikä on "CreativePrint"?

Voit editoida muistikortilla tai sisäisessä muistissa olevia kuvia ja luoda kalenterin, asettelutulostuksen tai passikuvan.

- 1 Paina MENU-painiketta.
- 2 Valitse painikkeilla \leftarrow/\rightarrow välilehti $\left[\right]$ (Editing).
- 3 Valitse ∇/\blacktriangle -painikkeilla [Creative Print] ja paina sen jälkeen painiketta \leftarrow/\rightarrow . Creative Print -valikko tulee esiin.

Vihjeitä

- Voit painaa MENU-painiketta ollessasi suorittamassa Creative Print-toimintoa ja asettaa osan tulostusasetusvalikon yksiköistä.

Toiminnon keskeyttäminen

Paina BACK-painiketta. Edellisen kohdan ikkuna tulee esiin. Kohdasta riippuen toimintoa ei välttämättä pysty peruuttamaan.

Creative Print -valikon sulkeminen

Suorita seuraavat kohdat.

- ① Valitse painamalla ensin MENU-painiketta ja sen jälkeen \leftarrow/\rightarrow -painikkeita $\left[\right]$ (Editing) -välilehti.
- ② Valitse ∇/\blacktriangle -painikkeilla [CreativePrint Complete] ja paina sen jälkeen painiketta \leftarrow/\rightarrow .

Vihjeitä

- Voit myös sulkea Creative Print -valikon valitsemalla $\leftarrow/\rightarrow/\nabla/\blacktriangle$ -painikkeilla \times ja painaa sen jälkeen \leftarrow/\rightarrow -painiketta esikatseluikkunasta. Kuvan tallennuksen valintaikkuna saattaa tällöin tulla esiin.

Kalenterin laatiminen

- 1 Valitse Creative Print -valikosta painikkeilla $\leftarrow/\rightarrow/\nabla/\blacktriangle$ $\left[\right]$ (Calendar) ja paina sen jälkeen painiketta \leftarrow/\rightarrow .
Kalenterimallin valintaikkuna tulee esiin.
- 2 Valitse painikkeilla $\leftarrow/\rightarrow/\nabla/\blacktriangle$ haluttu malli ja paina sen jälkeen painiketta \leftarrow/\rightarrow .
Näytölle ilmestyy valitun mallin esikatselunäkymä.

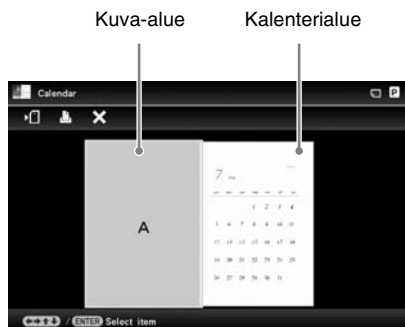

Vihjeitä

- Voit valita ja asettaa kuva-alueen tai kalenterialueen missä tahansa järjestyksessä.
- 3 Valitse kuva.
Jos valitset useita kuvia sisältävän mallin, valitse kuva jokaiselle alueelle.
 - ① Valitse kalenterimallin esikatseluikkunasta $\leftarrow/\rightarrow/\nabla/\blacktriangle$ -painikkeilla kuva-alue ja paina sen jälkeen \leftarrow/\rightarrow -painiketta.
Kuvanvalintaikkuna tulee esiin.
 - ② Valitse kuva $\leftarrow/\rightarrow/\nabla/\blacktriangle$ -painikkeilla ja paina \leftarrow/\rightarrow -painiketta. Kuvaneditointi-ikkuna tulee esiin.
 - 4 Editoi kuvaa.
Lisätietoja kuvan editoimisesta on s. 58.
 - 5 Sääda kuva.
Lisätietoja kuvan säätämisestä on s. 59.

6 Tee kalenterin asetukset.

- ① Valitse kalenterimallin esikatseluikkunasta $\leftarrow/\rightarrow/\uparrow/\downarrow$ -painikkeilla kalenterialue ja paina sen jälkeen $\rightarrow\leftarrow$ -painiketta. Kalenterin asetusikkuna tulee esiin.

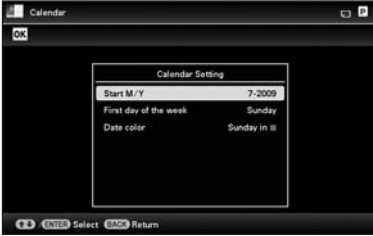

- ② Valitse säädettävä yksikkö painikkeilla \uparrow/\downarrow ja paina sen jälkeen painiketta $\rightarrow\leftarrow$.

Yksikkö	Kuvaus
Start Y/M	Valitse kalenterin ensimmäinen kuukausi ja vuosi. Valitse painikkeilla \leftarrow/\rightarrow kuukausi ja vuosi ja valitse sen jälkeen numero painikkeilla \uparrow/\downarrow . Paina $\rightarrow\leftarrow$ -painiketta.
Viikon 1. päivä	Valitse viikonpäivä (kalenterin vasemmasta laidasta). Valitse painikkeella \rightarrow ja sen jälkeen \uparrow/\downarrow -painikkeilla "Sunday" tai "Monday". Paina sen jälkeen painiketta $\rightarrow\leftarrow$.
Date color	Valitse kalenterissa näytettävät sunnuntain (Sunday) ja lauantain (Saturday) värit. Valitse haluttu sunnuntain ja lauantain väri painamalla ensin \rightarrow -painiketta ja sen jälkeen \uparrow/\downarrow -painikkeita. Paina sen jälkeen $\rightarrow\leftarrow$ -painiketta.

Kalenteri tulee esiin kuvan esikatseluikkunan kalenterialueelle.

- 7 Valitse \uparrow/\downarrow -painikkeilla **OK**, ja paina sen jälkeen $\rightarrow\leftarrow$ -painiketta. Kuvan esikatseluikkuna tulee esiin.

- 8 Paina PRINT-painiketta. Suorita toiminto näytöllä näkyviä ohjeita seuraten.

Vihjeitä

- Voit tallentaa muistiin luodut kalenteritiedot. Lue lisäohjeita sivulta 59.

Layout print-tulostuksen tekeminen

Seuraavat aseteluvaihtoehdot ovat käytettävissä.

- 1/2/4/9/13/16 kuvaa yhdellä sivulla

- 1 Valitse Creative Print -valikosta painikkeilla $\leftarrow/\rightarrow/\uparrow/\downarrow$ (Layout print) ja paina sen jälkeen painiketta $\rightarrow\leftarrow$. Näytölle ilmestyy eri Layout print-malleja.

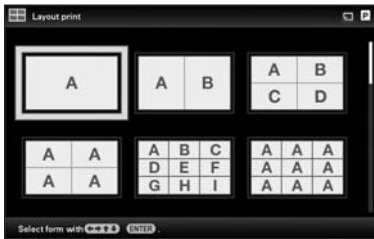

- 2 Valitse painikkeilla $\leftarrow/\rightarrow/\uparrow/\downarrow$ haluttu malli ja paina sen jälkeen painiketta $\rightarrow\leftarrow$. Näytölle ilmestyy valitun mallin esikatselunäkymä.
- 3 Valitse kuva. Kun valitset mallin, johon sisältyy useita eri kuvia, valitse kuva kullekin alueelle. Lisäohjeita kuvan valitsemisesta on sivun 55 kohdassa 3. Kun olet valinnut yhden tai useamman kuvan, kuvansäätöikkuna tulee esiin.
- 4 Editoi kuvaa. Lisätietoja kuvan editoimisesta on sivulla 58.
- 5 Säädä kuva. Lisätietoja kuvan säätämisestä on sivulla 59.
- 6 Paina PRINT-painiketta. Suorita toiminto näytöllä näkyviä ohjeita seuraten.

Vihjeitä

- Voit tallentaa asetelumallin. Lue lisätietoja sivulta 59.

ID Photo-kuvan tekeminen

- 1 Valitse Creative Print -valikosta painikkeilla $\leftarrow/\rightarrow/\uparrow/\downarrow$ (ID Photo) ja paina sen jälkeen painiketta $\rightarrow\leftarrow$. Esiin tulee passikuvan pysty- ja vaakamittojen asetusikkuna.

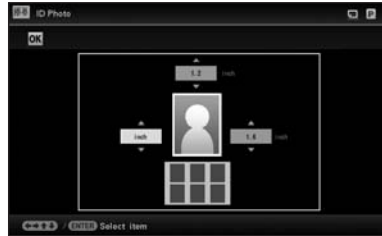

Vihjeitä

- Voit asettaa kooksi korkeintaan 7,0 (leveys) x 9,0 (korkeus) cm.
- 2 Valitse painikkeilla $\leftarrow/\rightarrow/\uparrow/\downarrow$ säädettävä yksikkö ja paina sen jälkeen painiketta $\rightarrow\leftarrow$.
 - Mittayksikön valitsemiseksi: Valitse kuvan vasemmassa laidassa oleva tekstiruutu. Voit valita joko yksikön [cm] tai [inch].
 - Korkeuden asettamiseksi: Valitse kuvan oikeassa laidassa oleva numeroruutu.
 - Leveyden asettamiseksi: Valitse kuvan ylälaidassa oleva numeroruutu.
 - 3 Valitse painikkeilla \uparrow/\downarrow koko ja yksikkö sekä paina sen jälkeen painiketta $\rightarrow\leftarrow$. Valitun kokoinen jaettu kuva-arkki tulee esiin.
 - 4 Jos haluat valita vielä muita yksiköjä, toista kohdat 2–3.
 - 5 Valitse $\leftarrow/\rightarrow/\uparrow/\downarrow$ -painikkeilla **OK**, ja paina sen jälkeen $\rightarrow\leftarrow$ -painiketta. Kuvan valintaikkuna tulee esiin.

- 6** Valitse kuva.
Yksityiskohtaisia tietoja kuvan valitsemisesta on sivun 55 kohdassa 3. Kun olet valinnut yhden tai useamman kuvan, kuvansäätöikkuna tulee esiin.
- 7** Editoi kuvaa.
Lisätietoja kuvan editoimisesta on s. 58.
- 8** Säädä kuva.
Lisätietoja kuvan säätämisestä on s. 59.
- 9** Paina PRINT-painiketta.
Suorita toiminto näytöllä näkyviä ohjeita seuraten.

Vihjeitä

- Voit tallentaa muistiin luodun passikuvan. Lue lisäohjeita sivulta 59.

Huomautuksia

- Tällä laitteella tulostettu passikuva ei välttämättä ole hyväksyttävä käytettäväksi henkilökortissa tai passissa. Tarkista ensin haluamassasi asiakirjassa käytettävän kuvan vaatimukset, ennen kuin lähetät henkilökortti- tai passihakemuksen.

Kuvan editointi

Voit editoida kuvaa kuvaneditointinäytöltä.

Kuvan editointinäyttö toiminnolle (Kalenteri) 



- 1** Valitse painikkeilla \swarrow/\nearrow halutut editointiyksiköt ja paina sen jälkeen painiketta \leftarrow/\rightarrow .

Yksikkö	Kuvaus
	Pienentää tai suurentaa kuvaa.
	Siirtää kuvaa $\leftarrow/\rightarrow/\swarrow/\nearrow$ -painikkeilla. Painikkeen \leftarrow/\rightarrow painaminen vahvistaa sijainnin.
	Kääntää kuvaa 90 astetta myötäpäivään.
	Avaa kuvanlaadun säätötilan. Lue lisätietoja s. 59.
	Vaihtaa kuva värikuvasta mustavalkoiseksi.

- 2** Valitse \swarrow/\nearrow -painikkeilla [OK] ja paina sen jälkeen painiketta \leftarrow/\rightarrow .
Kuvan esikatseluikkuna tulee esiin.

Kuvanlaadun säätäminen

- 1 Valitse esikatselunäkymästä \leftarrow/\rightarrow -painikkeilla $\left[\right]$ ja paina sen jälkeen painiketta \leftarrow .

Kuvanlaadun säätövalikko tulee esiin.

- 2 Valitse painikkeilla \uparrow/\downarrow haluttu säätötyökalu ja paina sen jälkeen painiketta \leftarrow .
- Valitun työkalun säätövalikko tulee esiin.

Jos [Brightness] on valittu.



Säädä kuvaa painikkeilla \leftarrow/\rightarrow samalla kun tarkkailet sen kirkkaustasoa.

Säätöä edeltävä kuva näytetään näytön vasemmassa puoliskossa ja säädetty kuva oikeassa puoliskossa.

Yksikkö	Kuvaus
Brightness	Kirkasta kuvaa \rightarrow -painikkeella tai tummenna sitä \leftarrow -painikkeella.
Tint	Tee kuvasta vihreämpi \rightarrow -painikkeella tai punaisempi \leftarrow -painikkeella.
Saturation	Syvennä värejä \rightarrow -painikkeella tai vaalenna niitä \leftarrow -painikkeella.
Sharpness	Terävöitä ääriovivoja \rightarrow -painikkeella tai pehmennä niitä \leftarrow -painikkeella.

- 3 Paina \leftarrow -painiketta. Säätö tulee voimaan.

Kuvan tallentaminen

- 1 Valitse \leftarrow/\rightarrow -painikkeilla kuvan esikatselunäytöstä $\left[\right]$ ja paina sen jälkeen \leftarrow -painiketta.

Kalenterin esikatselukuuna



Kohteen valintanäyttö tulee esiin.

- 2 Valitse \uparrow/\downarrow -painikkeilla media, johon kuva viedään, ja paina \leftarrow -painiketta



- 3 Valitse tallennuskansio \uparrow/\downarrow -painikkeilla ja paina sen jälkeen \leftarrow -painiketta.

Vihjeitä

- Jos valitset [New folder], uusi kansio luodaan automaattisesti.

- 4 Paina \leftarrow -painiketta vahvistusnäytöstä.

Vihjeitä

- Tätä kuvaa ei kirjoiteta edellisen päälle.

Huomautuksia

- Älä kytke päältä tätä laitetta tai ota pois siitä muistikorttia kuvan tallennuksen aikana. Jos teet niin, tämä laite tai muistikortti saattavat vioittua tai niiden tiedot voivat hävitä.

Erän tulostuksen suorittaminen

(Index Print/DPOF Print/Print All)

• Index Print

Voit tulostaa luettelon (indeksin) kaikista kuvista, jotka on tallennettu muistikortille tai tämän laitteen sisäiseen muistiin, jolloin voit tarkistaa helposti valitun median sisällön. Jaettujen ruutujen määrä arkilla lasketaan automaattisesti. Kullakin jaetulla arkilla olevat kuvat tulostetaan.



• DPOF Print

DPOF (Digital Print Order Format) -merkinnällä tulostettaviksi esiasetetut kuvat näytetään tulostusmerkillä (DPOF) kuvien esikatselunäkymässä. Voit tulostaa kaikki nämä kuvat yhdellä kertaa. Kuvat tulostetaan esiasetetulla tulostemäärällä niiden näyttöjärjestyksessä.

• Print All

Voit tulostaa kaikki muistikortille tai sisäiseen muistiin tallennetut kuvat.

Huomautuksia

- Vain valitut kuvat näytetään lajittelun aikana.
- Lue digitaalikameran käyttöohjeista lisätietoja kuvien esivalitsemisesta tulostettavaksi.
- Jotkin digitaalikamerat eivät tue DPOF-toimintoa tai tämä laite ei välttämättä tue kaikkia digitaalikameran toimintoja.

- 1 Paina MENU-painiketta.
- 2 Valitse painikkeilla \leftarrow/\rightarrow välilehti  (Editing).
- 3 Valitse \uparrow/\downarrow -painikkeilla [Batch Print] ja paina sen jälkeen painiketta $\rightarrow\leftarrow$. Batch Print -valikko tulee esiin.
- 4 Valitse \uparrow/\downarrow -painikkeilla [Index Print], [DPOF Print] tai [Print All] ja paina sen jälkeen painiketta $\rightarrow\leftarrow$. Vahvistusikkuna tulee esiin.

Huomautuksia

- Ellei DPOF-esivalittuja kuvia ole silloin kun olet valinnut asetuksen "DPOF Print", vikailmoitus tulee esiin.

- 5 Käynnistä tulostus valitsemalla painikkeilla \leftarrow/\rightarrow [Yes], tai [No] tulostuksen peruuttamiseksi ja paina sen jälkeen painiketta $\rightarrow\leftarrow$. Tulostus käynnistetään valitsemalla [Yes].

Asetusten vaihtaminen

Voit vaihtaa seuraavia asetuksia.

- Slideshow Settings
- Auto Power ON/OFF
- Date/time Settings
- General Settings (Listing Order, Sony logo ON/OFF jne.)
- Print Settings
- Language Setting
- Initialize

Asetusmenettely

- 1 Paina MENU-painiketta.
- 2 Valitse painikkeilla \leftarrow/\rightarrow välilehti  (Settings).



Huomautuksia

- Vain  (Settings) -välilehti on käytettävissä kello- ja kalenterinäyttötilassa.

- 3 Valitse painikkeilla \downarrow/\uparrow yksikkö, jonka asetuksia haluat muuttaa, ja paina sen jälkeen painiketta \leftarrow/\rightarrow .

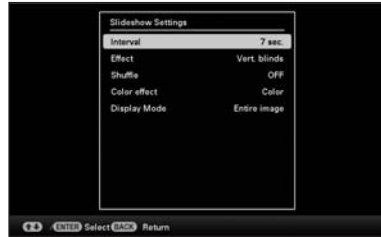

Jos esimerkiksi [Slideshow Settings] -asetus on valittu.

- 4 Valitse painikkeilla \downarrow/\uparrow yksikkö, jonka asetuksia haluat muuttaa, ja paina sen jälkeen painiketta \leftarrow/\rightarrow . Nyt voit tehdä kunkin yksikön asetukset (s. 63).









Huomautuksia

- Kun tämä laite on esimerkiksi näyttämässä diaesitystä, joidenkin yksiköiden asetuksia ei voi muuttaa. Nämä yksiköt näytetään harmaana, eikä niitä voi valita.

- 5 Valitse painikkeilla \downarrow/\uparrow asetusarvo ja paina sen jälkeen painiketta \leftarrow/\rightarrow . Joka kerta kun painat painikkeita \downarrow/\uparrow , asetusarvo vaihtuu. Jos kyseessä on numeroarvo, lisää arvoa painikkeella \uparrow -painiketta arvon lisäämiseksi, ja pienennä arvoa painikkeella \downarrow . Jos painat \leftarrow/\rightarrow -painiketta, asetus vahvistetaan.

- 6 Paina MENU-painiketta. Valikko sulkeutuu.

Tehdasasetuksiin palauttaminen

- 1** Valitse painamalla ensin MENU -painiketta ja sen jälkeen /  -painikkeita  (Settings) -välillehti.
- 2** Valitse /  -painikkeilla [Initialize] ja paina sen jälkeen painiketta .
- 3** Valitse painikkeilla /  [Initialize settings] ja paina sen jälkeen painiketta .
Kaikki asetukset, kellonajan ja päiväyksen asetuksia lukuun ottamatta, palautuvat tehdasasetuksiin.

Vihjeitä

Voit myös käyttää tämän laitteen MENU-painiketta.

Asetusyksiköt

Yksikkö	Asetus	Kuvaus	
Slideshow Settings	Lue kappale "Diaesitysasetusten vaihtaminen" (s. 40).		
Auto Power ON/OFF	Asettaa ajastintoiminnon, jotka kytkee tämän laitteen virransyötön päälle ja päältä automaattisesti. Voit käyttää tätä toimintoa seuraavien asetusten kanssa. (➡ s. 51)		
	Time Setting	Simple	Power-ON timer Voit asettaa ajastimen (aika/päivä) ja ajan virran automaattiselle päällekytkeytymiselle, kun asetat tämän toiminnon aktiiviseksi.
			Power-OFF timer Voit asettaa ajastimen (aika/päivä) ja ajan virran automaattiselle päältäkytkeytymiselle, kun asetat tämän toiminnon aktiiviseksi.
		Advanced	Seuraavat toiminnot aktivoituvat silloin kun painat seuraavia painikkeita sen jälkeen kun olet asettanut kellonajan tai päiväyksen tämän laitteen automaattiselle päälle/päältäkytkeytymiselle.
		OK	Palaa edelliseen näyttöön toiminnon vahvistamisen jälkeen.
		Cancel	Palaa edelliseen näyttöön toiminnon peruuttamisen jälkeen.
		Reset all	Poistaa kaikki valitut ajat.
		Setup method	Advanced* Asettaa automaattisen virrankatkaisutoiminnon asetuksen halutulle viikonpäivälle yhden tunnin lisäyksiin.
		Simple Asettaa automaattisen virrankatkaisutoiminnon asetuksen yhden minuutin lisäyksiin.	
Date/time Settings	Asettaa päiväyksen, kellonajan, viikon 1. päivän tms. (➡ s. 24)		
General Settings	Listing Order	Asettaa kuvien näyttöjärjestyksen. Tämä asetus vaikuttaa valikon [Slideshow Settings] kuvien näyttöjärjestykseen.	
		Number Order*	Näyttää kuvat niiden kuvanumerojärjestyksessä.
		Shoot. Date	Näyttää kuvat niiden kuvauspäiväyksen mukaisessa järjestyksessä.
	Auto display orientation	ON*/OFF: Aktivoi tai passivoi toiminnon automaattisesti vaihtamalla kuvan suuntaa tämän laitteen asennon mukaisesti.	
	LCD backlight	Voit asettaa taustan nestekidenäytön kirkkausasetuksen jollekin tasoista 1-10*.	

*: Tehdasasetus

Yksikkö	Asetus	Kuvaus	
General Settings	Image import size	Resize*	Kuvia muistikortilta tuotaessa tämä asetus muuttaa kuvien kokoa ja tallentaa ne sisäiseen muistiin. Voit tallentaa muistiin useampia kuvia, mutta kuvanlaatu huononee selvästi verrattuna alkuperäiseen kuvaan silloin kun kuvia katsotaan suurelta näyttöruudulta tietokoneen tai jonkin muun laitteen avulla.
		Original	Tallentaa kuvat sisäiseen muistiin niitä pakkaamatta. Kuvien laatu ei heikkene, mutta et pysty tallentamaan yhtä monta kuvaa kuin edellisellä asetuksella.
	Sony logo ON/OFF	ON*/OFF: Voit asettaa valon syyttymään tämän laitteen Sony-logoon tai ei.	
Language Setting	Asettaa nestekidenäytön näyttökielen. Japanese/English*/French/Spanish/German/Italian/Russian/Korean/Simplified Chinese/Traditional Chinese/Dutch/Portuguese/Arabic/Persian/Hungarian/Polish/Czech/Thai/Greek/Turkish/Malay/Swedish/Norwegian/Danish/Finnish Huomautuksia • Oletusasetuskieli saattaa vaihdella tietyissä maissa.		
Initialize	Format internal memory	Voit alustaa sisäisen muistin. Huomautuksia • Kaikki sisäiseen muistiin tuodut kuvat poistetaan. • Älä alusta sisäistä muistia käyttämällä tietokoneyhteyttä.	
	Initialize settings	Palauttaa kaikki asetukset tehdasasetuksiin, paitsi valikon [Date/time Settings] päiväys- ja kellonaika-asetusta.	

*: Tehdasasetus

Yksikkö	Asetukset	Kuvaus	
Print Settings	Date Print	Date/Time Date	Tulostaa kuvan tallennushetken kuvauspäiväyksellä ja -ajalla DCF-formaatin (Design rule for Camera File system) mukaisesti, ja kuvan kuvauspäiväys ja -aika tallennetaan osaksi kuvaustietoja. Voit valita asetuksen [Date] tai [Date/Time].
		OFF*	Tulostaa kuvan ilman päiväys- ja aikatietoja.
	Borders	Border 1/ Border 2	Tulostaa kuvan ilman kuvaa ympäröiviä reunuksia. Kuvan tulostamiseksi leikkaamattomana valitse [Border 1]. Jos haluat jättää melkein yhtä suuret reunukset kuvan ylä- ja alalaitoihin sekä sen vasempaan ja oikeaan reunaan, valitse [Border 2]. Huomautuksia <ul style="list-style-type: none"> Jos valitset kohdan [Border 2], kuvan ylä- ja alareunoja sekä vasenta että oikeaa reunusta säädetään itse kuvasta riippuen, minkä jälkeen se tulostetaan.
		Borderless*	Tulostaa kuvan ilman kuvaa ympäröivää tyhjää tilaa. Huomautuksia <ul style="list-style-type: none"> Jos tulostat digitaalikameralla otettua tavallista 4:3-kuvasuhteen kuvaa, kuvan ylä- ja alareunat leikataan pois ja se tulostetaan 3:2-kuvasuhteella.

*: Tehdasasetus

Yksikkö	Asetukset	Kuvaus
Print Settings	Auto Fine Print7	<p>ON*</p> <p>Tämä toiminto korjaa automaattisesti kuvanlaatua siten, että kuva voidaan tulostaa elävämpänä, selkeämpänä ja kauniimmilla väreillä. Tämä näkyy erityisesti tummemmissa vähäisellä kontrastilla varustetuissa kuvissa. Tämä toiminto ei ole käytettävissä seuraavissa tulostuksissa:</p> <ul style="list-style-type: none"> • Pages Per Sheet (➡ s. 54) • Index Print (➡ s. 60) • Slideshow Muu tulostus kuin Single view (➡ s. 36) • CreativePrint (➡ s. 55) <p>Huomautuksia</p> <ul style="list-style-type: none"> • Alkuperäistä kuvadataa ei korjata. • Tietokonetilassa tulostettaessa tulostusajurin Auto Fine Print7 -asetuksella on etusija tämän asetuksen suhteen.
		<p>OFF</p> <p>Tulostaa kuvan ilman korjauksia.</p>
	Pages Per Sheet	<p>4-split/ 9-split/ 16-split</p> <p>Tulostaa jaetun kuva-arkin valitut numerot, joihin kuvat on sijoitettu.</p>
	<p>OFF*</p> <p>Tulostaa kuvan ilman jaettua arkkiä.</p>	
Color Setting	<p>Säätää tulosteen värejä ja terävyyttä Valitse ◀/▶ -painikkeilla värielementti ([R] (punainen), [G] (vihreä) tai [B] (sininen)) tai [S] (Terävyys) ja aseta sen jälkeen niiden taso ▼/▲ -painikkeilla. Voit asettaa R-, G ja B-tasot asteikolla +4 – -4 ja S-tason asteikolla +7–0.</p> <p>R:Säätää punaista ja sinistä väriä. Mitä suurempi taso, sitä punertavammaksi kuva muuttuu, ikään kuin se olisi punaisessa valossa. Mitä pienempi taso, sitä tummemmaksi kuva muuttuu, kuin siihen loistaisi vaaleansininen valo.</p> <p>G:Säätää vihreää ja purppuraväriä. Mitä suurempi taso, sitä vihreämmäksi kuva muuttuu, ikään kuin se olisi vihreässä valossa. Mitä pienempi taso, sitä tummemmaksi kuva muuttuu, kuin siihen loistaisi punertava purppuranvärinen valo.</p> <p>B:Säätää sinistä ja keltaista elementtiä. Mitä suurempi taso, sitä sinertävämmäksi kuva muuttuu, ikään kuin se olisi sinisessä valossa. Mitä pienempi taso, sitä tummemmaksi kuva muuttuu, kuin siihen loistaisi keltainen valo.</p> <p>S:Mitä suuremmaksi asetat tason, sitä selkeämmin ääriviivat näkyvät (*R: 0/G:0/B:0/S:0)</p>	

*: Tehdasasetus

**Kytkemällä tämä
laite tietokoneeseen
voit suorittaa myös
muita toimintoja**

Tietokoneen avulla
Tämän laitteen sisäisen muistin käyttö
Tulostaminen tietokoneen avulla

Mitä tällä laitteella voi tehdä, kun se kytketään tietokoneeseen?

Jos kytket tämän laitteen tietokoneeseen, voit käyttää kahta seuraavaa toimintoa. Yksityiskohtaisia tietoja tilan valinnasta on sivulla 70.

Tämän laitteen sisäistä muistia käyttämällä ([Use internal memory])

Voit selailla tämän laitteen sisäistä muistia tietokoneella. Voit myös kopioida kuvia tietokoneesta sisäiseen muistiin ja luetteloita ne tällä laitteella.

Tulostamalla tietokoneella ([Print])

Voit tulostaa tietokoneessa olevia kuvia tällä laitteella. Toimitettu ohjelmisto pitää asentaa ennen tulostuksen tekemistä ensimmäisen kerran.

Järjestelmävaatimukset

Käyttö sisäisenä muistina

Jotta voisit käyttää tätä laitetta tietokoneen sisäisenä muistina, tietokoneen tulee täyttää seuraavat suositellut järjestelmävaatimukset.

■ Windows

Suosittelut käyttöjärjestelmä: Microsoft Windows Vista SP2/Windows XP SP3
Portti: USB-portti

■ Macintosh

Suosittelut käyttöjärjestelmä: Mac OS X (10.4 tai uudempi)
Portti: USB-portti

Huomautuksia

- Jos tietokoneeseen kytketään useampia USB-laitteita tai jos USB-keskitintä käytetään, saattaa käytössä esiintyä ongelmia. Tee liitännät mahdollisimman yksinkertaisiksi.

- Et voi käyttää tätä laitetta, jos jotakin muuta USB-laitetta käytetään samanaikaisesti.
- Älä irrota USB-johdot tietokoneesta tiedonsiirron aikana.
- Toiminnon onnistumista kaikilla suositellut järjestelmävaatimukset täyttävillä tietokoneilla ei voida taata.
- Tämä laite on todistettu toimivan tietokoneeseen kytkettynä. Jos muita laitteita on kytketty tähän laitteeseen, nämä laitteet eivät välttämättä tunnista tämän laitteen sisäistä muistia.

Tulostaminen

Toimitetun tulostusajurin ja PMB (PictureMotionBrowser) -ohjelmiston käyttämiseksi tietokoneen tulee täyttää seuraavat järjestelmävaatimukset:

Suosittelut Microsoft Windows Vista käyttöjärjestelmä^{*1,2}; SP2 / Windows XP SP3

^{*1} Tulostusajurin toimintaa ei voida taata Windows 2000:ssa, eikä se toimi Windows ME:ssä tai sitä aikaisemmissa Windows-versioissa tai Macintoshissa.

^{*2} PMB ei tue Windows 2000:ta tai sitä edeltäviä Windows-käyttöjärjestelmiä / Windows Vista Starter Editionia / Windows XP 64-bittistä tai Starter Edition -käyttöjärjestelmää / Macintoshia. PMB toimii 32-bittisen järjestelmän kanssa yhteensopivissa käyttöjärjestelmissä Windows Vistan 64-bittisessä järjestelmässä.

Keskusyksikkö: Pentium III 500 MHz tai nopeampi (Pentium III 800 MHz tai nopeampi on suositus.)

RAM: 256 Mt tai enemmän (512 Mt tai enemmän on suositus.)

Vapaa kiintolevytila:	500 Mt tai enemmän (Riippuen käyttämästäsi Windows-versiosta voidaan tarvita enemmän tilaa. Kuvatiedostojen käsittelemiseksi saatat tarvita lisää vapaata kiintolevytilaa.)
Näyttöasetus:	Näytön tarkkuus: 1024 × 768 kuvapistettä tai enemmän Näytön värit: Suurväri (16-bittinen) tai parempi
Liitäntä:	USB -liitäntä
Levyasema:	CD-ROM-asema (käytettäväksi ohjelman asennusta varten).

Huomautuksia

- Jos tämä laite kytketään tietokoneeseen USB-keskittimen (hub) avulla tai jos tietokoneeseen on kytketty useampi kuin yksi USB-laite, mukaan lukien muita tulostimia, seurauksena voi olla ongelmia. Jos näin käy, tee tämän laitteen ja PC:n liitännät mahdollisimman yksinkertaisella tavalla.
- Et voi käyttää tätä laitetta, jos jotakin muuta USB-laitetta käytetään samanaikaisesti.
- Älä irrota USB-johtoa tai kytke sitä tähän laitteeseen tietoliikenneyhteyden tai tulostuksen ollessa käynnissä.
- Tämä laite ei tue valmius-, uni- eikä talviunitiloja eikä käynnistämistä näistä tiloista. Älä päästä tähän laitteeseen kytkettyä tietokonetta siirtymään yhteenkään näistä tiloista tulostuksen aikana. Tulostus saattaa siinä tapauksessa epäonnistua.
- Jos tulostus epäonnistuu, irrota USB-johto ja kytke se uudelleen takaisin tai käynnistä tietokone uudelleen. Yritä sen jälkeen tulostaa uudelleen.
- Toiminnon onnistumista kaikilla suositellut järjestelmävaatimukset täytävillä tietokoneilla ei voida taata.
- PMB tukee DirectX-tekniikkaa, ja edellytyksenä voi olla DirectX-asennus. DirectX sisältyy CD-ROM-levyyn.
- Jos PMB on asennettu tietokoneeseen, johon Cyber-shot Viewer on jo asennettu, se kirjoitetaan Cyber-shot Viewer -ohjelmiston päälle, ja PMB korvaa sen. Cyber-shot Viewer -ohjelmistoon kerran asennetut selauskansiot rekisteröidään automaattisesti PMB-ohjelmistoon.

Ennen kytkentää tietokoneeseen

Sinun on tehtävä joitakin esivalmisteluja riippuen siitä, miten aiot kytkeä tämän laitteen tietokoneeseen.

Tämän laitteen sisäisen muistin käyttö

Mitään ei tarvitse tehdä ennen kytkennän suorittamista.

Tulostaminen (ensimmäisellä kerralla)

Kun kytket tämän laitteen ensimmäisen kerran tietokoneeseen tulostuksen tekemiseksi, sinun tulee ensin asentaa toimitettu tulostusajuri tietokoneeseen.

Lisätietoja tulostusajurin asennustavasta on sivulla 73.

Tulostaminen (toisesta tulostuskerrasta eteenpäin)

Mitään ei tarvitse tehdä ennen kytkennän suorittamista.

Kuvakehyyksen kytkeminen tietokoneeseen

- 1 Kytke tämä laite verkkovirtaan. (→ s. 22)
- 2 Kytke tämä laite tietokoneeseen kuluttajakäyttöön myytävällä USB-johdolla.

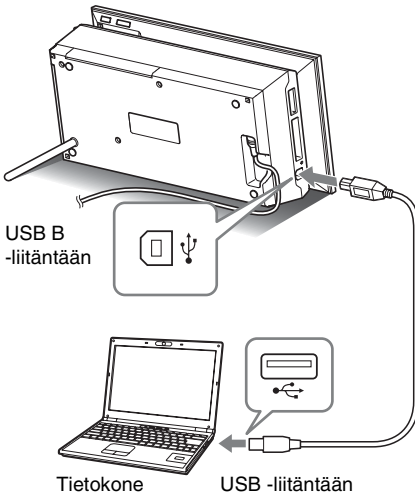

Huomautuksia

- Käytä USB-johtoa, jossa on B-tyyppinen pistoke (tämän laitteen USB B -liitäntään) ja joka on lyhyempi kuin 3 metriä.

- 3 Kytke tämä laite päälle. (→ s. 23)

Toiminnon valinta tästä laitteesta

- 1 Kytke tietokone päälle.
PC-tilan valintanäyttö ilmestyy tämän laitteen LCD-näytölle.

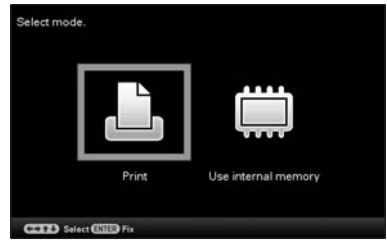

Vihjeitä

- Jos tietokone on jo päällä, tilanvalintanäyttö tulee esiin silloin kun tämä laite kytketään tietokoneeseen.

- 2 Valitse \leftarrow/\rightarrow -painikkeilla [Use internal memory] tai [Print], ja paina sen jälkeen painiketta \rightarrow . Lisätietoja eri käyttötavoista on seuraavilla sivuilla.

- [Sisäinen muistin käyttö] → s. 71
- [Tulostaminen] → s. 73

Kun valitset ensimmäisen kerran [Print], asenna toimitettu tulostusajuri ennen kuin painat \rightarrow -painiketta. (s. 73)

Vihjeitä

- Jos irrotat tämän laitteen tietokoneesta ja kytket sen uudelleen siihen, PC-tilan valintanäyttö tulee esiin ja voi vaihtaa tätä tilaa. Lisätietoja tämän laitteen irrottamisesta tietokoneesta on sivulla 72.

Huomautuksia

- Tämän kappaleen valintaikkunat ovat Windows Vista:sta, ellei toisin mainita. Näytetyt asennustoimenpiteet ja valintaikkunat vaihtelevat käyttöjärjestelmästä riippuen.

Kuvien kopiointi tietokoneelta tähän laitteeseen.

Voit kytkeä tämän laitteen tietokoneeseen katsellaksesi kuvia ja kopioidaksesi niitä tämän laitteen sisäisestä muistista tietokoneeseen ja tietokoneesta tähän laitteeseen.

Huomautus

- Kopioidessasi kuvaa tietokoneesta tähän laitteeseen kuvaa ei tallenneta muutetussa koossa, vaan alkuperäisessä koossaan. Jos haluat tallentaa kooltaan muutetun kuvan, tuo se muistikortilta.

- 1** Valitse [Use internal memory] tämän laitteen PC-tilan valintanäytössä \leftarrow/\rightarrow -painikkeilla ja paina sen jälkeen \leftarrow -painiketta.
- 2** Kun [Auto Play] -ikkuna tulee esiin tietokoneen näytölle, napsauta kohtaa "Open folder to view files". Ellei "Auto Play" -ikkuna tule esiin, napsauta Käynnistä-valikosta (Start) "Computer (My Computer)" (Oma tietokone) -kuvaketta, ja sen jälkeen Siirrettävä levy -asemaa.
- 3** Siirrä kohdistinta tässä ikkunassa ja napsauta hiiren kakkospainikkeella kohtia "New" - "Folder". Anna tälle kansiolle nimi. Tässä käsikirjassa tästä kansioista käytetään esimerkkinä nimeä "sony".

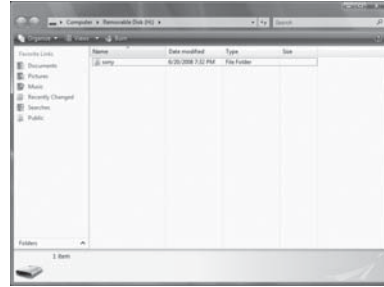



- 4** Kaksoinapsauta kansiota "sony" sen avaamiseksi.
- 5** Avaa kansio, joka sisältää kopioitavat kuvatiedostot, ja kopioi kuvatiedostot vedä-ja-pudota-menetelmällä.

Huomautuksia

- Tallennettaessa tietokoneelta kopioituja kuvia sisäiseen muistiin luo sisäiseen muistiin kansio ja tallenna kuvat siihen. Ellet luo tätä kansiota, pystyt tallentamaan ainoastaan 512 kuvaa sisäiseen muistiin. Tämän lisäksi tallennettava kuvamäärä saattaa pienentyä riippuen tiedostonimien pituudesta tai fonttityypistä.
- Joitakin kuvia ei voi välttämättä näyttää kuvauspäivän mukaisessa järjestyksessä indeksikuvanäytössä tms., koska kuvauspäivän tietoja voi olla muutettu tai ne ovat kadonneet kuvatiedostoa tietokoneella editoitaessa tai tietokoneelle tallennettaessa.
- Tietokoneella luotuja tai editoituja kuvatiedostoja ei voida välttämättä näyttää tällä laitteella. Jos kuvatiedostojen asetuksena on tietokoneessa "Read Only", niitä ei voi poistaa tällä laitteella. Peruuta "Read Only" -asetus ennen tietokoneelta kopioitujen kuvatiedostojen tallentamista tähän laitteeseen.

Kuvakehyksen liitännän irrottaminen tietokoneesta

Irrota USB-johto ja kytke tämä laite päältä sen jälkeen kun olet irrottanut sen liitäntäjohdon tietokoneesta.

- 1** Kaksoisnapsauta kuvaketta  (Disconnect, Poista laite turvallisesti) tietokoneesi tehtäväpalkista.
- 2** Napsauta kohtia  (USB Mass Storage Device, USB-massamuistilaite) → "Stop" (Pysäytä).
- 3** Napsauta "OK"-painiketta sen jälkeen kun olet tarkistanut, että irrotettava laite on oikea.

Vihjeitä

- Jos käytät [Print]-toimintoa, voit ohittaa tämän kohdan.

Kuvan tulostaminen tietokoneelta

Huomautuksia

- Ohjelmisto pitää asentaa ainoastaan silloin kun kytket tämän laitteen tietokoneeseen ensimmäisen keran.

Voit tulostaa tietokoneella olevia kuvia asentamalla toimitetun ohjelmiston siihen ja kytkemällä sen tähän laitteeseen.

Tässä kappaleessa kerrotaan, kuinka toimitettu ohjelmisto asennetaan tietokoneeseen ja kuinka toimitettua PMB (Picture Motion Browser) -ohjelmaa käytetään kuvien tulostamiseen.

Lue lisäksi tietokoneen käyttöohjeet tämän laitteen käyttämisestä tietokoneen avulla.

Toimitetulla CD -ROM-levyllä

Toimitettu CD-ROM sisältää seuraavat ohjelmat:

- DPP-F700-tulostinajuri: Ohjelma kuvaa tämän laitteen asettamat vaatimukset ja mahdollistaa tulostamisen tietokoneesta.
- PMB (Picture Motion Browser): Sonyn alkuperäinen ohjelmistosovellus, joka mahdollistaa valokuvien ja liikkuvien kuvien —käsittelyn, kaappaamisen, järjestelyn, editoinnin ja tulostuksen.

Ohjelmiston asennus

Tulostusajurin asentaminen

Asenna ajuri alla kuvatulla menettelyllä.

Huomautuksia

- Älä kytke tätä laitetta tietokoneeseen ennen ajurin asennusta.
- Kirjautu sisään Windowsiin käyttämällä Computer administrator (Järjestelmänvalvoja) -käyttäjätiliä.
- Muista sulkea kaikki ohjelmat ennen ohjelmiston asentamista.

- 1 Kytke tietokone päälle, käynnistä Windows ja aseta toimitettu CD-ROM-levy tietokoneen CD-ROM-asemaan.

Asennusikkuna tulee esiin.

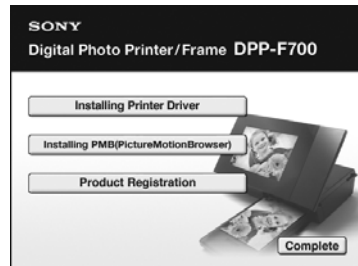

Huomautuksia

- Ellei asennusikkuna tule esiin automaattisesti kaksoisnapsauta "Setup.exe"-tiedostoa CD-ROM-levyltä.
- Windows Vista:ssa saattaa tulla esiin AutoPlay-ikkuna. Vaikka näin kävisikin, valitse "Setup.exe"-tiedoston käyttö ja asenna ajuri näytön ohjeiden mukaisesti.

- 2 Napsauta painiketta "Installing Printer Driver".

InstallShield Wizard -valintaikkuna tulee esiin.

- 3** Napsauta painiketta "Next".
Lisenssisopimuksen valintaikkuna tulee esiin.
- 4** Lue sopimus läpi tarkasti, ja jos hyväksyt sen ehdot, merkitse ruutu "I accept this agreement" ja napsauta "Next"-painiketta (Seuraava).



Vihjeitä

- Jos tietokoneeseen on asennettu vanhempi tulostinajuri, viesti "Older version of the printer driver has been found." saattaa ilmestyä näytölle. Napsauta "Yes"-painiketta ja seuraa näytöllä annettavia ohjeita tietokoneen uudelleenkäynnistämiseksi. Suorita sen jälkeen asennusmenettely uudelleen. Sen jälkeen kun tietokone on käynnistynyt uudelleen, tulostinajurin vanhempi versio poistuu käytöstä. Jos asennat uudemman version tulostinajurista, voit käyttää tulostinajurin uudempaa versiota.

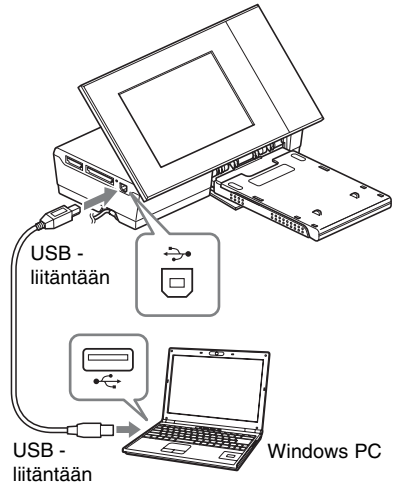
- 5** Napsauta painiketta "Install".
Asennus käynnistyy.
- 6** Kun "Sony DPP-F700 printer driver has been successfully installed."
-valintaikkuna tulee esiin, napsauta "Finish"-painiketta (Valmis).
- 7** Kytke virta tähän laitteeseen sen  -painikkeella (virta/valmiustila).
- 8** Kytke tämän laitteen USB-liitäntä tietokoneen USB-liitäntään USB-johdolla.



Huomautuksia

- Käytä USB-johtoa, jossa on B-tyyppinen pistoke (tämän laitteen USB B -liitäntään) ja joka on lyhyempi kuin 3 metriä.
- 9** Valitse [Print] painikkeilla  ja  ja paina sen jälkeen  -painiketta.
- 10** Odota hetken ja varmista sen jälkeen, että "Sony DPP-F700" on lisätty kohtaan "Printers" (Tulostimet) tai "Printers and Faxes" (Tulostimet ja faksit).



- 11** Kun asennus on suoritettu loppuun, ota CD-ROM-levy tietokoneesta ja aseta se talteen mahdollista tulevaa käyttöä varten.
Menettelyn jatkamiseksi ja PMB -ohjelmiston asentamiseksi noudata sivun s. 76 ohjeita kohdasta 2 alkaen.

Huomautuksia

- Jos asennus epäonnistui, irrota tämä laite tietokoneesta, käynnistä tietokone uudelleen ja suorita sen jälkeen asennustoimenpiteet uudelleen kohdasta 1 alkaen.
- Asennuksen jälkeen tulostinta "Sony DPP-F700" ei ole vielä asetettu oletustulostimeksi. Aseta tulostin käytettäväksi kussakin sovellusohjelmassa erikseen.
- Toimitettua CD-ROM-levyä tulee käyttää silloin purat tulostusajurin asennuksen tai asennat sen uudelleen. Säilytä levy mahdollista tulevaa käyttöä varten.
- Lue Readme.txt-tiedosto ennen tämän laitteen käyttöä (CD-ROM-levyn README → English-kansio → Readme.txt).

Kun ohjelma on asennettu

-kuvake sekä tulostimen asiakasrekisteröinnin verkkosivuston pikakuvake tulevat esiin Windowsin työpöydälle. Kun olet suorittanut loppuun rekisteröinnin, voit tarkistaa tukitiedot sivulta: <http://www.sony.net/registration/di/>.

Tulostusajurin asennuksen purkaminen

Kun tulostusajuria ei enää tarvita, pura sen asennus tietokoneestasi alla olevia ohjeita seuraten.

- ① Irrota USB-johto tästä laitteesta ja tietokoneesta.
 - ② Aseta laitteen mukana toimitettu CD-ROM-levy tietokoneesi CD-ROM-asemaan. Asennusikkuna tulee esiin.
- Huomautuksia**
- Ellei asennusikkuna tule esiin automaattisesti kaksoisnapsauta "Setup.exe"-tiedostoa CD-ROM-levyltä.
- ③ Napsauta painiketta "Installing Printer Driver". InstallShield Wizard -valintaikkuna tulee esiin.
 - ④ Napsauta painiketta "Next". Lisenssisopimuksen valintaikkuna tulee esiin.
 - ⑤ Lue sopimus läpi tarkasti, ja jos hyväksyt sen ehdot, merkitse ruutu "I accept this agreement" ja napsauta "Next"-painiketta (Seuraava). Ohjelman poistamisissa käytetty valintaikkuna tulee esiin.
 - ⑥ Napsauta painiketta "Yes".

Tietokoneen uudelleenkäynnistyksen vahvistusikkuna tulee esiin.

- ⑦ Merkitse kohta "Yes, I want to restart my computer now" ja napsauta "OK"-painiketta. Kun tietokone on käynnistynyt uudelleen, oikeat tiedostot poistetaan, ja asennuksen purkaminen on sen jälkeen suoritettu loppuun.

I PMB (Picture Motion Browser) -ohjelman asennus

Asenna PMB alla kuvatulla menettelyllä.

Huomautuksia

- Kirjautu sisään Windowsiin käyttämällä Computer administrator (Järjestelmänvalvoja) -käyttäjätiliä.
- Muista sulkea kaikki ohjelmat ennen ohjelmiston asentamista.

Jos jo olet asentanut yhden tai useamman PMB-version tietokoneeseesi, tarkista asennetun PMB:n versio. (Napsauta PMB:n valikkopalkista kohtaa [Help] (Ohje) ja valitse [About Picture Motion Browser]. Versiotiedot tulevat esiin.)

Vertaa toimitetun CD-ROM-levyn versiota aikaisemmin asennettuun PMB:hen, ja varmista, että versiot on asennettu oikeassa järjestyksessä, vanhemmasta uudempaan. Jos käyttämäsi tietokoneeseen on jo asennettu uudempi versio PMB:stä, pura ensin sen asennus ja asenna sen jälkeen uudelleen molemmat versiot, alkaen vanhemmasta. Jos asennat uudemman version ensin, jotkin PMB:n toiminnoista eivät välttämättä toimi oikein.

- 1 Kytke tietokone päälle, käynnistä Windows ja aseta toimitettu CD-ROM-levy tietokoneen CD-ROM-asemaan. Asennusikkuna tulee esiin (s. 73).

2 Napsauta painiketta "Installing PMB (Picture Motion Browser)".
Lisenssisopimuksen valintaikkuna tulee esiin.

3 Lue sopimus läpi tarkasti, ja jos hyväksyt sen ehdot, merkitse ruutu "I accept the terms of the license agreement" ja napsauta "Next"-painiketta (Seuraava).
Kun olet napsauttanut lisenssisopimuksen valintaikkunan "Next" (Seuraava) -painiketta, esiin tulee valintaikkuna, jossa ilmoitetaan sinulle, että ohjelma on valmiina asennettavaksi.

4 Napsauta "Install"-painiketta (Asenna) ja seuraava näytöllä näkyviä ohjeita asennuksen jatkamiseksi.
Kun sinua kehoitetaan käynnistämään tietokone uudelleen, seuraa annettavia ohjeita tietokoneen uudelleenkäynnistämiseksi.

5 Kun asennus on suoritettu loppuun, ota CD-ROM-levy tiekoneesta ja aseta se talteen mahdollista tulevaa käyttöä varten.

Huomautuksia

- Jos asennus epäonnistuu, suorita uudelleen asennustoimenpiteet kohdasta 2 alkaen.
- Toimitettua CD-ROM-levyä tulee käyttää silloin purat PMB -ohjelman asennuksen tai asennat sen uudelleen. Säilytä levy varmassa tallennuspaikassa mahdollista tulevaa käyttöä varten.

PMB -ohjelman asennuksen purkamisen



Kun tätä ohjelmaa ei enää tarvita pura sen asennus tietokoneeltasi seuraavalla tavalla:

- ① Napsauta painikkeita "Start" (Käynnistä) ja "Control Panel" (Ohjauspaneeli).
Control Panel (Ohjauspaneeli) tulee esiin.
- ② Napsauta painiketta "Uninstall a program".
Käyttöjärjestelmästäsi riippuen esiin tulee joko "Programs and Features" (Ohjelmat ja toiminnot) tai "Add or Remove Programs" (Lisää tai poista sovellus).
- ③ Valitse "Sony Picture Utility" ja napsauta "Change/Remove" -painiketta (Muuta tai poista).
Ohjelmiston asennuksen purkamisen käynnistyy.

Tietokoneella olevien kuvien tulostaminen

Kuvien tulostaminen ohjelmalla PMB (Picture Motion Browser)

Voit käyttää PMB-ohjelmaa kuvien tulostamiseksi tietokoneelta.

1 Valitse [Print] painikkeella  PC:n tilanvalintanäytöltä ja paina sen jälkeen  -painiketta.

2 Avaa PMB -ohjelman aloitusikkuna jommallakummalla seuraavista tavoista:

- Kaksoisnapsauta Windows-töpöydällä olevaa kuvaketta  (PMB).
- Napsauta painikkeita "Start", "All Programs" - "Sony Picture Utility" - "PMB." (Käynnistä - Kaikki ohjelmat - Sony Picture Utility - PMB)

Kun PMB -ohjelma käynnistetään ensimmäisen kerran, katsellun kansion rekisteröintiä koskeva valintaikkuna tulee esiin. Jos kuvat on jo tallennettu "Pictures"-kansioon, napsauta kohtaa "Register Now".

Jos olet tallentanut kuvat johonkin toiseen kansioon kuin "Pictures", napsauta kohtaa "Register Later". Lue kappale "Selailukansion rekisteröinti" sivulla 80.

Vihjeitä

- Vaihda Windows XP/ -käyttöjärjestelmää käyttäessäsi "Pictures"-kansion nimeksi "My Pictures".

Miten "Pictures"-kansioon päästään?

Napsauta tehtäväpalkista kohtia "Start" (Käynnistä) - "Pictures" (Omat kuvatiedostot).

3 Napsauta painiketta "Start".

PMB -ohjelman pääikkuna tulee esiin. Kun PMB käynnistetään toisen kerran, ohitetaan kohta 3.

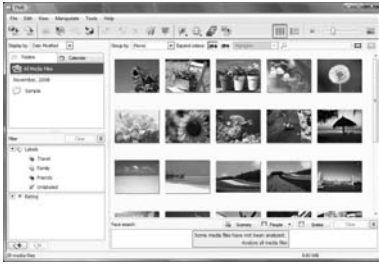

Pääikkunasta voi valita kaksi eri näkymää. Näkymä vaihdetaan napsauttamalla "Folders"- tai "Calendar"-välilehteä vasemmasta kehiksestä.

• **"Folders"-näkyvä**

Kuvat lajitellaan jokaiseen rekisteröityyn kansioon ja näytetään pienoiskuvina.

• **"Calendar"-näkyvä**

Kuvat lajitellaan kuvauspäiväyksen mukaisesti ja näytetään pienoiskuvina kalenterin jokaisen päivän kohdalla. "Calendar"-näkyvässä voit vaihtaa vuoden, kuukauden tai tunnin mukaisesti.

Tässä kappaleessa käytetään "Folders"-näkyvän ikkunoita esimerkkinä.

4 Napsauta kansiota, jossa tulostettavat kuvat ovat.

Esimerkiksi sample-kansio valitaan seuraavin selityksin.

5 Valitse kuvat, jotka haluat tulostaa ja napsauta kuvaketta  (tulosta). Print-valintaikkuna tulee esiin.

6 Valitse "Printer"-pudotusvalikosta "Sony DPP-F700". Tulostussuunnan tai muiden tulostusasetusten tekemiseksi siirry kohtaan 7. Tulostamiseksi siirry suoraan kohtaan 12.



Yksikkö	Kuvaus
Printer	Valitse käytettävä tulostin: "Sony DPP-F700"
Paper size	Paperikoon vaihtamiseksi napsauta "Properties"-painiketta (Ominaisuudet). Huomautus: Joissakin maissa ei myydä L-koon tulostuspaperia.
Print Options	<ul style="list-style-type: none"> Zoom the image until the print area is full: Jos kuva on merkitty, se tulostetaan koko paperin tulostusalueelta. Kuvan laitaa voidaan leikata pois. Ellei kuvaa merkitä, se tulostetaan leikkaamatta siitä pois mitään osaa. Print date taken: Jos kuva on merkitty, se tulostetaan kuvauspäiväyksellä, jos kuva on tiedosto, joka on tallennettu DCF (Design rule for Camera File system) -formaattiin.
Properties	Valitsee paperikoon, tulostussuunnan, kuvan laadun ja muut yksityiskohdat.

7 Tulostussuunnan tai muiden tulostusasetusten tekemiseksi napsauta kohtaa Properties. Valitun tulostimen "Properties" -valintaikkuna tulee esiin. Tämän laitteen tulostusajuri käyttää Universal Printer Driver -ajuria, erästä Microsoftin yleistulostusajuria. Valintaikkunoissa esiintyy joitakin yksiköitä, joita tässä laitteessa ei käytetä.

8 Valitse "Layout"-välilehdeiltä tulostussuunta tai jokin muu asetusvaihtoehto.

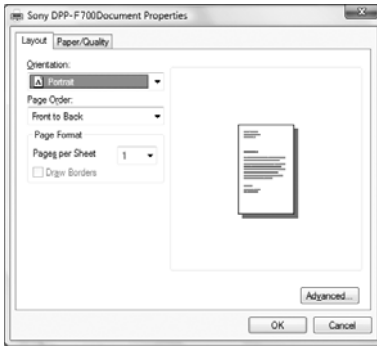

Yksikkö	Kuvaus
Orientation	Valitse kuvan tulostussuunta tulostuksessa: <ul style="list-style-type: none"> • Portrait • Landscape
Page Order	Valitse sivujen tulostamisjärjestyks: <ul style="list-style-type: none"> • Front to Back • Back to Front
Pages Per Sheet	Valitse tulostettavan sivun tulostemäärä. Valitse "1".
Advanced	Valitsee paperikoon tai muita asetuksia.

9 Napsauta painiketta "Advanced". "Sony DPP-F700 Advanced Options" -valintaikkuna tulee esiin.

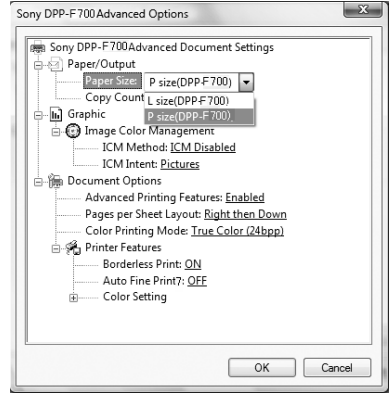

Yksikkö	Kuvaus
Paper/ Output	<ul style="list-style-type: none"> • Paper Size: Valitse pudotusvalikosta parhaillaan käyttämäsi paperikoko: P-koko/L-koko <p>Huomautus: L-koon tulostuspapieria ei myydä kaikissa maissa.</p> <ul style="list-style-type: none"> • Copy Count: Valitse tulostemäärä.
Graphic - Image Color Management	<ul style="list-style-type: none"> • ICM Method: Tämä laite ei tue ICM-menetelmän asetuksia. Vaikka olisitkin valinnut jonkin muun vaihtoehdon kuin "ICM Disabled", tulostetut tulosteet eivät vastaa tehtyä asetusta. Jätä asetus alkuperäiseksi. • ICM Intent: Tämä laite ei tue ICM Intent -asetuksia. Jätä asetus alkuperäiseksi.

Yksikkö	Kuvaus
Document Options	<ul style="list-style-type: none"> Advanced Printing Features: Valitse "Enabled" kytkäksesi päälle edistyneet tulostusasetukset, kuten "Page Order". Jos syntyy yhteensopivuusongelmia, kytkä tämä toiminto päältä. Color Printing Mode: Jos aiot tulostaa väritulostuksella, valitse "True Color (24bpp)". Jos haluat tulostaa mustavalkoisena, valitse "Monochrome".
Printer Features	<ul style="list-style-type: none"> Borderless Print: Jos haluat tulostaa ilman reunuksia, valitse "ON". Jos haluat tulostaa reunuksellisenä, valitse "OFF". Ohjelmistosovelluksesta riippuen kuva tulostetaan reunuksellisenä, vaikka "ON" olisikin valittu. Aseta kuva tulostettavaksi koko tulostusalueella. Auto Fine Print7: Valitse vaihtoehdoista "ON" tai "OFF". Jos valitset "ON", valitse "ICM Method" -asetukseksi "ICM Disabled". Toisin kuin suorassa tulostuksessa muistikortilta, ei Exif-tietoja esitetä. Color Setting: Voit vaihtaa R (red), G (green), B (blue) ja tarkennusasetuksia. Yksityiskohtaisia tietoja on sivulla 66.

10 Valitse "Paper/Quality"-välilehdeltä väri ja paperilähde.

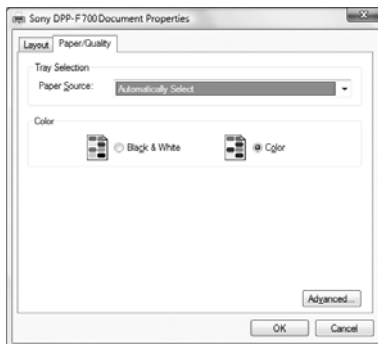

Yksikkö	Kuvaus
Tray Selection	Valitse "Paper Source" -pudotusikkunasta "Automatically Select".
Color	Jos aiot tulostaa väritulostuksella, valitse "Color". Jos haluat tulostaa mustavalkoisena, valitse "Black & White".
Advanced	"Sony DPP-F700 Advanced Options" -valintaikkuna tulee esiin. (sivu 78) Lue yksityiskohtaiset tiedot kohdasta 9.

11 Napsauta painiketta "OK". "Print"-valintaikkuna tulee uudelleen esiin.

12 Napsauta painiketta "Print". Tulostus käynnistyy. PMB -ohjelman ominaisuuksista on lisätietoja PMB -ohjelman ohjetiedostossa.

Huomautuksia

- Et pysty tulostamaan liikkuvia kuvia, BMP- etkä RAW-dataa.
- Aseta tämä laite tulostusasentoon tulostimena käyttöä varten. Tämä laite ei tulosta missään muussa asennossa. Lisätietoja tulostusasennosta on sivulla 32.

Vihjeitä

- Jos haluat valita valokuvasarjan pääikkunan kuva-alueelta, napsauta ensin sarjan ensimmäistä kuvaa ja sen jälkeen sarjan viimeistä kuvaa samalla kun pidät Shift-painikkeen koko alapainettuna. Jos

haluat valita useita kuvia, jotka eivät ole peräkkäin, napsauta kuvia yksittäin samalla kun pidät Ctrl-painiketta painettuna

- Voit myös tulostaa yhden kuvan näytöstä.
- Tulostustoiminnon peruuttamiseksi suorita seuraava menettely.

- ① Napsauta tehtäväpalkista tulostimen kuvaketta ja avaa "Print"-valintaikkuna
- ② Napsauta sen asiakirjan nimeä, jonka tulostuksen haluat keskeyttää ja napsauta sen jälkeen "Cancel"-valikon Document-painiketta. Keskeytyksen vahvistuksen valintaikkuna tulee esiin.
- ③ Napsauta "Yes"-painiketta. Tulostustyö peruuntuu.

Huomautuksia

- Peruuttaessasi tulostustyötä et voi peruuttaa parhaillaan tulostettavan sivun tulostusta.

Selailukansion rekisteröinti

PMB -ohjelmalla ei ole mahdollista katsella suoraan kuvia, jotka on tallennettu tietokoneen kiintolevylle. Selailukansio tulee ensin rekisteröidä seuraavasti:

- 1 Napsauta kohtaa "File" (Tiedosto) -"Register Viewed Folder" tai napsauta kuvaketta . Register Folders to View -valintaikkuna tulee esiin.
- 2 Valitse kansio, jonka haluat rekisteröidä ja napsauta sen jälkeen kohtaa "Register".

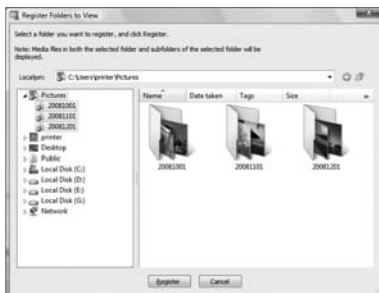

Huomautuksia

- Et voi rekisteröidä koko asemaa.

Rekisteröintiä koskeva vahvistusikkuna tulee esiin.

- 3 Napsauta painiketta "Yes". Kuvatietojen rekisteröinti tietokantaan käynnistyy.
- 4 Napsauta painiketta "Close".

Huomautuksia

- Tuotavien kuvien kohdekansioiksi valitsemasi kansio rekisteröidään automaattisesti.
- Et voi peruuttaa tässä kohdassa tehtävää kansion rekisteröintiä.

Selailukansion vaihtaminen

Napsauta painikkeita "Tools" (Työkalut) - "Settings" (Asetukset) - "Viewed folders" (Katsellut kansiot).

Vihjeitä

- Mikäli alikansio sisältyy lähdekansioon, alikansion kuvat rekisteröidään myös.
- Mikäli ohjelma käynnistetään ensin, näytölle ilmestyy viesti, joka kehottaa sinua rekisteröimään "Pictures".
- Kuvamäärästä riippuen kuvien rekisteröinti saattaa kestää kymmeniä minutteja.

Kuluttajakäyttöön myytävän sovellusohjelman avulla

Voit käyttää kuluttajakäyttöön myytävää sovellusohjelmaa kuvan tulostamiseksi DPP-F700-laitteesta. Valitse "DPP-F700" tulostimeksi tulostuksen valintaikkunasta, ja valitse tulostuspaperin koko sivuasetusten valintaikkunasta. Yksityiskohtaisia tietoja tulostusasetuksista on sivun 78 kohdissa 7 ja 8.

"Printer Features" -valikon "Borderless Print" -asetuksesta.

Jos käytät muuta sovellusohjelmaa kuin PMB, kuva saatetaan tulostaa reunuksellisenä, vaikka olisitkin valinnut "Sony DPP-F700 Advanced Options" -valintaikkunan "Printer Features" -valikon "Borderless Print" -asetukseksi "ON".

Jos valitset reunuksettomien tulostuksen, reunuksettomien tulostuksen tulostusalueetiedot siirtyvät sovellukseen. Jotkin sovellukset saattavat kuitenkin sovittaa ja tulostaa kuvan reunuksellisenä annetun alueen sisällä.

Jos näin käy, tulosta kuva ilman reunuksia seuraavalla tavalla:

- Jos pystyt asettamaan tulostusalueen sovelluksesta, aseta tulostettava kuva kokonaan tulostusalueelle. Jos esimerkiksi tulostat kuvia Windows Vistain "Windows Photo Gallery" -ohjelmalla, valitse "Full page photo print" ja merkitse valituksi kohta "Fit picture to frame".

Tulostussuunnan asetus

Käyttämästäsi sovellusohjelmasta riippuen tulostussuunta ei välttämättä vaihdu, vaikka vaihtaisitkin muotokuva- tai maisema-asetusta.

Tulostinajurin Borders / Borderless-asetuksella

Jos käyttämässäsi sovellusohjelmassa on Borders/Borderless -asetus, ehdotamme, että valitset "Sony DPP-F700 Advanced Options" -valintaikkunan Printer Features -valikon "Borderless Print" -asetukseksi "ON" tulostinajurin asetuksena.

Tulostemäärän asetus

Käytettävästä sovelluksesta riippuen käyttämäsi sovelluksen tulostemääräasetuksella saattaa olla etusija tulostinajurin valintaikkunasta valittuun asetukseen nähden.

Vianetsintä

Vikailmoitukset
Vian syntyessä
Jos paperi juuttuu
Puhdistaminen

Vikailmoitukset

Jos laitteeseen tulee vika, jokin seuraavista vikatiedoiteista saattaa tulla esiin tämän laitteen LCD-näytölle. Suorita seuraavassa ehdotettu korjaustoimenpide ongelman ratkaisemiseksi.

Muistikortit ja sisäinen muisti

Vikatiedote	Merkitys/ratkaisu
No Memory Stick. / No CompactFlash card. / No SD Memory Card. / No xD-Picture Card.	<ul style="list-style-type: none">Muistikorttia ei ole asetettu korttipaikkaan. Aseta muistikortti sitä vastaavaan korttipaikkaan. (→ s. 25)
An incompatible Memory Stick is inserted. / An incompatible CompactFlash card is inserted. / An incompatible SD Memory Card is inserted. / An incompatible xD-Picture Card is inserted.	<ul style="list-style-type: none">Tukematon muistikortti on asetettu muistikorttitilaan. Käytä muistikorttia, jota tämä laite tukee.
No images on file.	<ul style="list-style-type: none">Muistikortilla ei ole mitään kuvatiedostoa, joka voitaisiin näyttää tämän laitteen näytöllä. Käytä muistikorttia, jossa on kuvatiedostoja, joita voidaan näyttää tämän laitteen näytöllä.
Cannot delete a protected file.	<ul style="list-style-type: none">Suojatun tiedoston poistamiseksi on tiedoston suojaus peruutettava digikameralla tai tietokoneella.
Memory card is protected. Remove protection then try again.	<ul style="list-style-type: none">Muistikortti on kirjoitussuojattu. Siirrä kirjoitussuojakytkin kirjoittamisen mahdollistavaan asentoon. (→ s. 100)
The Memory Stick is full. / The CompactFlash card is full. / The SD Memory Card is full. / The xD-Picture Card is full. / The internal memory is full.	<ul style="list-style-type: none">Muistikortille ei voi tallentaa lisää tietoja, tai sisäinen muisti on täynnä. Poista joitakin kuvia tai käytä vapaata muistitilaa sisältävää korttia.
Error reading the Memory Stick. / Error reading the CompactFlash card. / Error reading the SD Memory Card. / Error reading the xD-Picture Card. / Error reading the internal memory.	<ul style="list-style-type: none">Muistikortti: On syntynyt vika. Varmista, että muistikortti on asetettu oikealla tavalla tähän laitteeseen. Jos tämä viesti näkyy usein, tarkista muistikortin tila jollakin toisella laitteella kuin tämä laite.Sisäinen muisti: Alusta sisäinen muisti.
Write error on the Memory Stick. / Write error on the CompactFlash card. / Write error on the SD Memory Card. / Write error on the xD-Picture Card. / Write error on the internal memory.	Huomautuksia <ul style="list-style-type: none">Alustaminen poistaa kaikki sisäiseen muistiin tuodut kuvatiedostot.

Vikatiedote	Merkitys/ratkaisu
The Memory Stick is read only.	<ul style="list-style-type: none"> Tähän laitteeseen on asetettu "Memory Stick-ROM". Käytä kuvien tallentamiseksi suositeltua "Memory Stick" -korttia.
The Memory Stick is protected.	<ul style="list-style-type: none"> Suojattu "Memory Stick" -kortti on asetettu tähän laitteeseen. Kuvien editoimiseksi ja tallentamiseksi poista suojaus jollakin toisella laitteella.
Memory card format not supported.	<ul style="list-style-type: none"> Muistikorttia käytettäessä käytä digikameraasi tai muuta laitetta muistikortin alustamiseen. Sisäistä muistia käytettäessä alusta se tällä laitteella. <p>Huomautuksia</p> <ul style="list-style-type: none"> Mediaa alustaessasi siitä häviävät kaikki sen sisältämät tiedostot.

Kuvadata

Vikailmoitukset	Merkitys/ratkaisu
Cannot open the image.	<ul style="list-style-type: none"> Tämä laite ei pysty näyttämään tai avaamaan kuvatiedostoa, jonka formaatille ei ole tukea.
No DPOF file.	<ul style="list-style-type: none"> Muistikortilla ei ole DPOF-esiasetettuja kuvia. Valitse (DPOF)-tulostusmerkki kamerallasi.

Mustenauha

Vikailmoitukset	Merkitys/ratkaisu
No ink ribbon. Insert P size ink ribbon and press [PRINT].	<ul style="list-style-type: none"> Tähän laitteeseen ei ole asetettu mustenauhaa. Aseta mustenauha tähän laitteeseen. (➡ s. 33) Jos "cleaning cartridge" tulee esiin, aseta tähän laitteeseen puhdistusnauha. (➡ s. 97)
End of ink ribbon.	<ul style="list-style-type: none"> Vaihda tulostusnauha uuteen. (➡ s. 33)
End of ink ribbon. Insert P size ink ribbon and press [PRINT].	
Ink ribbon type incorrect. Insert P size ink ribbon and press [PRINT].	<ul style="list-style-type: none"> Aseta paikalleen tulostusnauha ja näytöllä näkyvän koon tulostuspaperia. (➡ s. 33)

Tulostuspaperi

Vikailmoitukset	Merkitys/ratkaisu
No paper tray. Insert paper tray containing P size print paper and press [PRINT].	<ul style="list-style-type: none">• Tässä laitteessa ei ole tulostuspaperia.<ul style="list-style-type: none">– Tässä laitteessa ei ole paperikasettia.– Paperikasetissa ei ole tulostuspaperia.– Tulostuspaperi on loppunut.• Aseta molemmissa tapauksissa tulostuspaperia paperikasettiin ja aseta paperikasetti tähän laitteeseen. (➡ s. 34)
No print paper. Set the print paper for the P Size and press [PRINT].	
No cleaning sheet. Set the cleaning sheet and press [PRINT].	<ul style="list-style-type: none">• Paperikasetissa ei ole puhdistusarkkia. Aseta puhdistusarkki paperikasettiin ja aseta paperikasetti tähän laitteeseen. (➡ s. 97)
Wrong print paper. Set the print paper for the P Size and press [PRINT].	<ul style="list-style-type: none">• Tulostuspaperi ja -nauha eivät vastaa toisiaan. Tarkista tähän laitteeseen asetettu tulostusnauha ja aseta paperikasettiin samankokoista tulostuspaperia. (➡ s. 33, 34)
Paper jam. Remove print paper.	<ul style="list-style-type: none">• Paperi on jumiutunut. Lue kappale "Jos paperi jumiutuu" (➡ s. 96) ja irrota jumiutunut paperi tästä laitteesta.

Vian syntyessä

Ennen kuin lähetät tämän laitteen korjattavaksi, kokeile vian korjaamista seuraavien ohjeiden mukaisesti. Mikäli ongelma ei korjaannu niillä, ota yhteys johonkin Sonyn jälleenmyyjään tai valtuutettuun huoltoon.





Virtalähde

Oire	Suoritettava tarkistus	Syy/korjaustoimenpiteet
Virtaa ei voida kytkeä päälle.	<ul style="list-style-type: none">• Onko virtajohdon pistoke asetettu kunnolla pistorasiaan ja laitteeseen?	→ Aseta virtapistoke kunnolla paikalleen.

Kuvien näyttäminen

Jos laitteessa esiintyy jokin seuraavista ongelmista, tarkista se alla olevasta taulukosta: "No images are displayed while this unit is turned on" (Yhtään kuvaa ei tule esiin laitteen ollessa päällä), "Unable to set the operation screen" (Käyttönäytön asetuksia ei voi tehdä) tai "Printing does not start even though the printer is turned on" (Tulostus ei käynnisty, vaikka tulostus on päällä).

Oire	Suoritettava tarkistus	Syy/korjaustoimenpiteet
Kuvia ei näy näytöllä.	<ul style="list-style-type: none">• Onko muistikortti asetettu kunnolla paikalleen?	→ Aseta muistikortti kunnolla paikalleen. (→ s. 25)
	<ul style="list-style-type: none">• Onko muistikortilla kuvia, jotka on tallennettu digikameralla tai jollakin muulla laitteella?	→ Aseta paikalleen kuvia sisältävä muistikortti. → Tarkista, mitä tiedostoformaatteja voidaan näyttää. (→ s. 103)
	<ul style="list-style-type: none">• Onko tiedostoformaatti yhteensopiva DCF:n kanssa?	→ DCF:n kanssa yhteensopimatonta tiedostoa ei voida näyttää tällä laitteella, vaikka sen voisikin näyttää tietokoneen näytöllä.
	<ul style="list-style-type: none">• Onko tämä laite kello- ja kalenterinäyttötilassa?	→ Aseta tämä laite johonkin muuhun tilaan kuin kello- ja kalenterinäyttötila. (→ s. 26)
Kuvia ei näytetä kuvauspäiväyksen mukaisesti.	<ul style="list-style-type: none">• Oliko kuvat alun perin tallennettu tietokoneella?• Oliko kuvia editoitu tietokoneella?	→ Kuvauspäiväystä koskevat tiedot voivat muuttua tai ne voivat kadota silloin kun editoit kuvaa tai tallennat sen tietokoneella.

Oire	Suoritettava tarkistus	Syy/korjaustoimenpiteet
Jotkut kuvat eivät tule näkyviin tai tulostu.	<ul style="list-style-type: none"> Näkyvätkö kuvat indeksinäytössä? 	<p>→ Jos kuva näkyy indeksinäytössä, mutta ei yhden kuvan näytössä, kuvatiedosto saattaa olla vioittunut, vaikka sen pienoiskuvatiedot olisivatkin kunnossa.</p> <p>→ DCF:n kanssa yhteensopimatonta tiedostoa ei voida näyttää tai tulostaa tällä laitteella, vaikka sen voisikin näyttää tietokoneen näytöllä.</p>
	<ul style="list-style-type: none"> Näkyykö alla oleva merkki indeksiäkymässä? 	<p>→ Jos vasemmalla näkyvä merkki tulee näkyviin, kuvatiedostolle ei ole tukea tässä laitteessa, koska esimerkiksi JPEG -tiedosto on luotu tietokoneella. Kuvatiedostolle saattaa kuitenkin olla tuki, mutta siitä ei ole kuvaketietoja. Valitse merkki ja paina  -painiketta vaihtaaksesi näytön yhden kuvan näkymätilaksi, ja jos kuva tulee esiin, se voidaan tulostaa. Jos vasemmalla näkyvä merkki on edelleen näkyvissä yhden kuvan näkymätilassa, kuvatiedostolle ei ole tukea tässä laitteessa, eikä sitä siten voi näyttää eikä tulostaa.</p>
	<ul style="list-style-type: none"> Onko kuvat luotu tietokoneen sovellusohjelmalla? 	
	<ul style="list-style-type: none"> Näkyykö alla oleva merkki indeksiäkymässä? 	<p>→ Jos vasemmalla näkyvä merkki tulee näkyviin, kuvatiedostolle on tuki tässä laitteessa, mutta sen kuvaketietoja tai itse kuvaa ei voida avata. Valitse merkki ja paina  -painiketta vaihtaaksesi näytön yhden kuvan näkymätilaksi, ja jos kuva tulee esiin, se voidaan tulostaa. Jos vasemmalla näkyvä merkki on edelleen näkyvissä yhden kuvan näkymätilassa, kuvatiedostolle ei ole tukea tässä laitteessa, eikä sitä siten voi näyttää eikä tulostaa.</p>
	<ul style="list-style-type: none"> Onko muistikortilla enempi kuin 4 999 kuvaa? 	<p>→ Tällä laitteella voidaan toistaa, tallentaa, poistaa ja muulla tavalla käsitellä aina 4 999:ää kuvatiedostoa.</p>
	<ul style="list-style-type: none"> Oletko antanut tiedostolle uuden nimen tietokoneella tai muulla laitteella? 	<p>→ Jos olet nimennyt tai nimennyt uudelleen tietokoneessasi olevan tiedoston, ja tiedostonimessä on muita kuin aakkosnumeerisia kirjainmerkkejä, kuvaa ei voi välttämättä näyttää tällä laitteella.</p>
<ul style="list-style-type: none"> Onko muistikortin kansiotasoja viisi tai enemmän? 	<p>→ Tämä laite ei pysty näyttämään kuvia, jotka on tallennettu kansioon, joka on suuremmalla kansiotasolla kuin viisi.</p>	
Tiedoston nimi ei näy oikein.	<ul style="list-style-type: none"> Oletko antanut tiedostolle uuden nimen tietokoneella tai muulla laitteella? 	<p>→ Jos olet nimennyt tai nimennyt uudelleen tietokoneessasi olevan tiedoston, ja tiedostonimessä on muita kuin aakkosnumeerisia kirjainmerkkejä, kuvan nimeä ei voi välttämättä näyttää kunnolla tällä laitteella.</p>

Oire	Suoritettava tarkistus	Syy/korjaustoimenpiteet
Editing-valikossa on esikatseltavan kuvan ylä- ja alapuolella tyhjiä alueita.	<ul style="list-style-type: none"> • Onko esikatseltu kuva erittäin venynyt pysty- tai vaakasuunnassa? 	<p>→ Jos kuva on erittäin venynyt pysty- tai vaakatasossa, Editing-valikossa voi näkyä tyhjiä alueita.</p> <p>→ Digikameralla otetun kuvan normaali kuvasuhde on 3:4. Jos käytät tallennus/editointilaitteena muuta laitetta kuin tätä laitetta kuvan editoimisessa ja tallentamisessa, kuva tallennetaan usein vaakasuuntaisempaan tulostuskuvana, ja sen ylä- ja alaosat leikattuina mustiksi palkeiksi.</p>
Kuva ei käänny automaattisesti silloin kun tämä laite asetetaan pystyasentoon.	<ul style="list-style-type: none"> • Onko [Auto display orientation] -asetukseksi asetettu [OFF]? • Lukeeko kuvatietojen kääntämistiedoissa [No Rotation]? 	<p>→ Aseta [Auto display orientation] -asetukseksi [ON]. (→ s. 63)</p> <p>→ Jos kääntämistiedoissa lukee [No Rotation], et pysty kääntämään kuvaa manuaalisesti. (→ s. 51)</p>

Kuvien tallentaminen ja poistaminen

Oire	Suoritettava tarkistus	Syy/korjaustoimenpiteet
Et pysty tallentamaan kuvaa.	<ul style="list-style-type: none"> • Onko muistikortti kirjoitussuojattu? 	→ Peruuta kirjoitussuojaus ja yritä tallentaa uudelleen.
	<ul style="list-style-type: none"> • Onko muistikortin kirjoitussuojakytkin "LOCK"-asennossa? 	→ Siirrä kytkin kirjoituksen mahdollistavaan asentoon.
	<ul style="list-style-type: none"> • Onko muistikortti täynnä? 	→ Vaihda muistikortti sellaiseen, jossa on riittävästi tallennustilaa. Tai poista tarpeettomat kuvat. (→ s. 46)
	<ul style="list-style-type: none"> • Onko sisäinen muisti täynnä? 	→ Poista tarpeettomat kuvat. (→ s. 46)
	<ul style="list-style-type: none"> • Kopioitko kuvat tietokoneelta sisäiseen muistiin luomatta ensin kansiota sisäiseen muistiin? 	→ Ellet luo ensin kansiota, pystyt tallentamaan sisäiseen muistiin vain 512 kuvaa. Tämän lisäksi tallennettava kuvamäärä saattaa pienentyä riippuen tiedostonimien pituudesta tai fonttityypistä. Tallentaessasi kuvia sisäiseen muistiin tietokoneelta, luo ensin kansio sisäiseen muistiin ja tallenna kuvat siihen.

Oire	Suoritettava tarkistus	Syy/korjaustoimenpiteet
Et pysty poistamaan kuvaa.	• Onko muistikortti kirjoitussuojattu?	→ Yritä poistaa kirjoitussuojaus käyttämälläsi laitteella ja yritä poistaa kuvia uudelleen.
	• Onko muistikortin kirjoitussuojakytkin "LOCK"-asennossa?	→ Siirrä kytkin kirjoituksen mahdollistavaan asentoon.
	• Käytätkö "Memory Stick-ROM" -muistia?	→ Ei ole mahdollista poistaa kuvaa "Memory Stick-ROM" -muistista tai alustaa tätä muistia.
	• Onko kuva suojattu?	→ Tarkista kuvatiedot yhden kuvan näkymätilasta. (→ s. 16) Kuva, jossa on  -merkintä on asetettu "Vain luku" (Read Only) -tilaan. Sitä ei voi poistaa tällä laitteella.
Olet poistanut kuvan vahingossa.	—	→ Kuvaa ei palauttaa kun sen on kerran poistettu.

Kauko-ohjain

Oire	Suoritettava tarkistus	Syy/korjaustoimenpiteet
Mitään ei tapahdu kauko-ohjainta käytettäessä.	• Onko paristo asetettu kauko-ohjaimen oikein päin?	→ Vaihda paristo. (→ s. 20) → Aseta paristo paikalleen. (→ s. 20) → Aseta paristo paikalleen oikein päin. (→ s. 20)
	—	→ Suuntaa kauko-ohjaimen etuosa tämän laitteen kauko-ohjainanturia kohti. (→ s. 20) → Poista kaikki esteet kauko-ohjaimen ja sen anturin väliltä.
	• Onko kauko-ohjaimen suojakalvo paikallaan?	→ Vedä suojakalvo irti kauko-ohjaimesta. (→ s. 20)

Tulostaminen

Oire	Suoritettava tarkistus	Syy/korjaustoimenpiteet
Paperinsyöttö ei toimi.	<ul style="list-style-type: none"> • Onko tulostuspaperi asetettu oikein paperikasettiin? 	→ Jos tulostuspaperi on asetettu väärin paperikasettiin, tähän laitteeseen saattaa tulla toimintahäiriö. (→ s. 34) Tee seuraavat tarkistukset: <ul style="list-style-type: none"> • Aseta paikalleen oikeaa tulostuspaperia ja oikea tulostusnauha. • Aseta tulostuspaperi oikeaan suuntaan paperikasettiin. • Paperikasettiin voi asettaa korkeintaan 20 arkkiä tulostuspaperia. Mikäli arkkien määrä ylittää 20, ota pois ylimääräiset arkit. • Ilmasta tulostusarkit kunnolla ja aseta ne paperikasettiin. • Älä taivuta tai taita tulostuspaperia ennen tulostusta, koska tuloksena voi olla tämän laitteen toimintahäiriö.
	<ul style="list-style-type: none"> • Käytätkö tulostuspaperia, jota ei ole tarkoitettu tälle laitteelle? 	→ Käytä tälle laitteelle tarkoitettua tulostuspaperia. Jos käytät yhteensopimatonta tulostuspaperia, tähän laitteeseen saattaa tulla toimintahäiriö. (→ Tulostuspakkauksista)
Tulostuspaperi tulee ulos tulostamattomana.	<ul style="list-style-type: none"> • Onko tulostuspaperin laidoissa oleva rei'itysosa otettu pois? • Käytätkö tulostuspaperia, jota ei ole tarkoitettu tälle laitteelle? 	→ Käytä tälle laitteelle tarkoitettua tulostuspaperia. Jos käytät yhteensopimatonta tulostuspaperia, tähän laitteeseen saattaa tulla toimintahäiriö. (→ Tulostuspakkauksista)

Valmiit tulosteet

Oire	Suoritettava tarkistus	Syy/korjaustoimenpiteet
Tulostettujen kuvien laatu on huono.	<ul style="list-style-type: none"> • Tulostitko esikatselunäkymädatan? 	→ Digikameran tyyppistä riippuen esikatselunäkymät saattavat tulla esiin pääkuvien ohessa pienoiskuvaluettelossa. Esikatselukuvien tulostuslaatu ei ole yhtä hyvä kuin ensisijaisten kuvien. Pidä mielessä, että jos poistat esikatselukuvia, myös ensisijaisten kuvien data saattaa vahingoittua.
	<ul style="list-style-type: none"> • Oletko tulostanut kuvan, jonka koko (leveys tai korkeus) on pienempi kuin 480 kuvapistettä? 	→ Jos kuva näkyy pienessä koossa mustan kehysten sisällä, tulostuslaatu on karkea johtuen tästä pienestä kuvakoosta.
	<ul style="list-style-type: none"> • Käytitkö Editing-valikkoa kuvan suurentamiseen? 	→ Suurennettu kuva, riippuen sen kuvakoosta, tulostetaan huonommalla kuvanlaadulla.

Oire	Suoritettava tarkistus	Syy/korjaustoimenpiteet
Näytöllä esikatsellun kuvan kuvanlaatu ja värit eroavat tulostetuista.	—	<p>→ Tämä ei ole toimintavika, vaan sen aiheuttaa värintuotantojärjestelmän laadun vaihtelu tai LCD-näytön ominaisuudet. Kuvia säädetään, jotta ne sopisivat parhaiten värintuotantojärjestelmään ja -ominaisuuksiin. Voit vaihtaa kuvanlaadun asetuksia seuraavasti.</p> <ul style="list-style-type: none"> – MENU -painike - [Settings] - [Print Settings] - [Color Setting] (➡ s. 66) – Kuvanlaadun säätäminen onnistuu ainoastaan CreativePrint-valikosta. Lisätietoja on sivulla 59.
Tulostettu kuva eroaa näytöllä näkyvästä silloin kun kuva on tulostettu suoraan muistikortilta ja sisäisestä muistista, ja kun se tulostetaan tietokoneen kautta.	—	<p>→ Tämän laitteen sisäisen käsittelyn ja tietokoneen ohjelmallisen käsittelyn erojen vuoksi tulostetut kuvat ovat erilaisia.</p>
Päiväystä ei voi tulostaa.	• Onko [Date Print] -asetuksena [Date] vai [Date/Time]?	<p>→ Paina MENU-painiketta, valitse [Settings] ja aseta Print Settings -valikon [Date Print] -asetukseksi [Date] tai [Date/Time]. (➡ s. 65)</p>
	• Tukeeko kuva DCF-standardia?	<p>→ Tämän laitteen Date Print -toiminto tukee kuvaa, joka on noudattaa DCF-standardia.</p>
Päiväys tulostuu, vaikka tämä ei ole tarkoitus.	• Onko [Date Print] -asetuksena [OFF]?	<p>→ Paina MENU-painiketta, valitse [Settings] ja aseta Print Settings -valikon [Date Print] -asetukseksi [OFF]. (➡ s. 65)</p>
	• Tallennettiinko päiväys kuvaan, kun kuva otettiin digikameralla?	<p>→ Jos päiväys tallennettiin kuvan mukana, et voi tulostaa kuvaa ilman päiväystä.</p>
Kuvaa ei voida tulostaa koko tulostusalueella. Reunukset tulevat kuvaan.	• Oletko valinnut tulostusasetusvalikosta [Borders]-asetukseksi [Border 1] tai [Border 2]?	<p>→ Paina MENU-painiketta, valitse [Settings] ja aseta [Borderless] valitsemalla [Print Settings] - [Borders]. ➡ s. 65)</p>
	• Onko kuvan kuvasuhde oikea?	<p>→ Riippuen käytetyn digikameran tyypistä tallennetun kuvan kuvasuhde vaihtelee, jolloin kuvaa ei välttämättä tulosteta koko tulostuskelpoiselle tulostusalueelle.</p>

Oire	Suoritettava tarkistus	Syy/korjaustoimenpiteet
Vaikka olisitkin valinnut Print Settings-valikosta Borders-asetukseksi [Borderless], kuva tulostuu molemmissa laidoissa olevilla reunuksilla.	—	→ Jos käytät tallennus/editointilaitteena muuta laitetta kuin tätä laitetta kuvan editoimisessa ja tallentamisessa, myös kuvaa ympäröivät tyhjätkä palkit tallennetaan osaksi kuvadataa. Vaikka tulostaisitkin sellaisen datan Borderless-asetuksella, et pysty poistamaan reunuksia tulosteen molemmilta laidoilta. (→ s. 65)
Koko kuva-alueetta ei voi tulostaa.	• Oletko asettanut [Border 1] -asetuksen Print Settings-asetuksista?	→ Voit tulostaa koko kuva-alueen valitsemalla Print Settings -valikosta [Border 1]. (→ s. 65)
Kuva tulostuu vinoon.	• Onko paperikasetti kunnolla paikallaan?	→ Aseta paperikasetti kunnolla suoraan ja paikalleen.
Tulostetuissa kuvissa on valkoisia viivoja tai pisteitä.	—	→ Tulostuspää tai paperirata saattavat olla likaisia. Käytä toimitettua puhdistuskasettia ja -arkkia tulostuspään ja paperiradan puhdistamiseen. (→ s. 97)
Kuva on liian kirkas, tumma, punertava, kellertävä tai vihertävä.	—	→ Säädä kuvanlaatua kuvanlaadun säätönäytöstä. Kuvanlaatua voi säätää vain CreativePrint-valikosta. Lisätietoja on sivulla 59.

Asetukset

Oire	Suoritettava tarkistus	Syy/korjaustoimenpiteet
[Borderless]- ja [Border 1/2] -asetuksilla ei ole vaikutusta kuvaan.	• Käytätkö CreativePrint-valikkoa?	→ CreativePrint -valikossa käytetään malleja, etkä voi valita reunallista/reunatonta tulostusta.

Kytkeä tietokoneeseen

Oire	Suoritettava tarkistus	Syy/korjaustoimenpiteet
Tähän laitteeseen asetetun muistikortin kuvat eivät näy tietokoneen näytöllä.	—	→ Tässä laitteessa ei ole toimintoa muistikortin kuvien katseluun tietokoneen avulla.
Olet kadottanut tämän laitteen mukana toimitetun CD-ROM-levyn ja haluat saada uuden.	—	→ Lataa tulostusajuri asiakastuen verkkosivulta. Tai ota yhteys Sony-jälleenmyyjäsi.

Oire	Suoritettava tarkistus	Syy/korjaustoimenpiteet
Tulostinajurin asennus ei onnistu.	• Oletko varma, että olet toiminut asennusohjeiden mukaisesti?	→ Asenna ajuri käyttöohjeissa kuvatulla tavalla (→ s. 73). Vian syntyessä käynnistä tietokone uudelleen ja tee asennus uudelleen.
	• Onko jokin toinen sovellusohjelma käytössä?	→ Sulje kaikki muut sovellusohjelmat ja asenna sen jälkeen ajuri uudelleen.
	• Oletko valinnut oikein CD-ROM-levyn asennus-CD-ROM-levyksi?	→ Kaksoisnapsauta kuvaketta "Computer (My Computer)" (Oma tietokone) ja sen jälkeen avautuneesta ikkunasta CD-ROM -kuvaketta. Seuraa käyttöohjeissa annettuja neuvoja ajurin asentamiseksi.
	—	→ USB-ajuria ei ole välttämättä asennettu oikein. Asenna USB-ohjain uudelleen käyttöohjeiden mukaisesti.
	• Onko tietokoneessa käynnissä viruksentorjuntaohjelma tai jokin muu ohjelma?	→ Jos tietokoneen virustorjuntaohjelma tai jokin muu ohjelma on käynnissä, sulje se ja käynnistä ajurin asennus uudelleen.
	• Oletko kirjautunut sisään järjestelmänvalvojan käyttäjätilille?	→ Ajurin asentamiseksi sinun on kirjaututtava Windowsiin järjestelmänvalvojan käyttäjätilillä.
Tämä laite ei reagoi tietokoneen antamaan tulostuskäskeyn.	—	→ Ellei Windowsin työpöydällä näy mitään vikailmoitusta, tarkista tämän laitteen LCD-näyttö. Mikäli tässä laitteessa on jokin vika, tee näin: 1. Kytke tästä laitteesta virta sen  -painikkeella (virta/valmiustila). 2. Irrota virtajohto, odota 5–10 sekuntia ja kytke sen jälkeen se uudelleen paikalleen. 3. Käynnistä tietokone uudelleen. Ellei ongelma ratkea näillä toimenpiteillä, ota yhteys Sony-jälleenmyyjään tai -huoltoon.
Vaikka "Borderless" olisikin valittu, kuva tulostetaan reunuksilla.	• Käytätkö jotakin muuta sovellusohjelmaa kuin PMB.	→ Jos käytät jotakin muuta sovellusohjelmaa kuin PMB, kuva saatetaan tulostaa reunuksilla, vaikka olisitkin valinnut reunuksettoman tulostuksen. Jos voit asettaa tulostuksen reunukselliseksi tai reunuksettomaksi sovelluksesta, aseta kuva tulostettavaksi koko tulostusalueella, vaikka kuva olisikin suurempi kuin tulostusalue.

Oire	Suoritettava tarkistus	Syy/korjaustoimenpiteet
"Sony DPP-F700 Properties" - valintaikkunan "Layout" - välilehden kohdassa "Pages Per Sheet" asetettu tulostemäärä ei vastaa todellista tulostemäärää ja tulostuksen tulosta.	—	→ Käytettävästä sovelluksesta riippuen käyttämäsi sovelluksen tulostemääräasetuksella saattaa olla etusija tulostinajurin valintaikkunasta valittuun asetukseen nähden.
Tietokoneelta tulostetun kuvan värit poikkeavat muistikortilta tulostetun kuvan väreistä.	—	→ Koska muistikortilta tulostettavan kuvan tulostusmenettely eroaa tietokoneelta tulostettavan kuvan tulostusmenettelystä, niiden värit eivät välttämättä olet tarkalleen samoja.
Näytöllä näkyy vikailmoitus "Error was found while a document is output to the USB device".	—	→ Irrota USB-johto ja kytke se sen jälkeen takaisin paikalleen.

Muut

Oire	Suoritettava tarkistus	Syy/korjaustoimenpiteet
Tulostusnauhaa ei voi asettaa helposti paikalleen.	—	→ Ellei mustenauha napsahda paikalleen, ota se pois ja yritä asettaa se paikalleen uudelleen. Ainoastaan silloin kun mustenauha on liian löysällä ladattavaksi, poista löysä kohta. (→ s. 33)
Tulostusnauhaa ei voi ottaa pois.	—	→ Kytke tämä laite päältä painikkeella  (virta/valmiustila), ja kytke se sen jälkeen päälle uudelleen. Kun liikkeen ääni on vaiennut laitteen sisältä, yritä ottaa ulos mustenauha. Ellei tämä ratkaise ongelmaan, ota yhteys johonkin Sonyn huoltoon tai jälleenmyyjään.

Jos paperi juuttuu

- 1 Kytke tämä laite päältä ja sen jälkeen uudelleen päälle. Odota, kunnes tulostuspaperi tulee ulos automaattisesti.

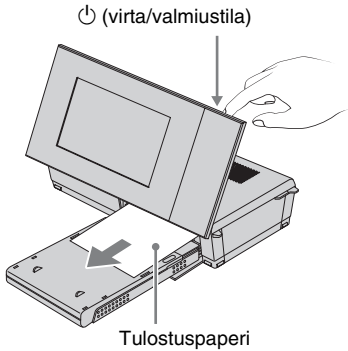

- 2 Irrota jumiutunut tulostuspaperi tästä laitteesta.
- 3 Ota pois paperikasetti ja tulostusnauha tästä laitteesta ja tarkista, onko tämän laitteen sisään jäänyt jumiutunutta paperia.

Tarkista, onko tähän laitteeseen jumiutunut paperi. Jos on, ota se pois.

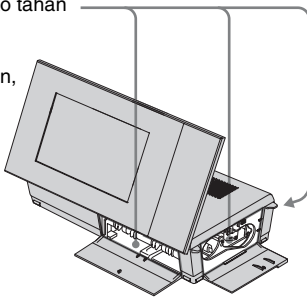

Vihjeitä

- Ellei jumiutunutta paperia saada poistetuksi, ota yhteys johonkin Sonya myyvään liikkeeseen.

Puhdistaminen

Jos valkoisia viivoja tai loppupisteen näköisiä pisteitä tulostuu paperille, terminen siirtopää saattaa olla likainen tämän laitteen sisään kerääntyneestä liasta.

Käytä puhdistuskasettia ja -arkkia tämän laitteen sisällä olevan lian puhdistamiseksi.

Ennen kuin alat puhdistaa tätä laitetta, ota siitä pois muistikortit irrota siitä USB-johdot.

1 Avaa tulostusnauhatilan luukku ja jos tulostusnauha on paikallaan, ota se pois.

2 Aseta toimitettu tulostuskasetti tähän laitteeseen ja sulje tulostusnauhatilan kansi.

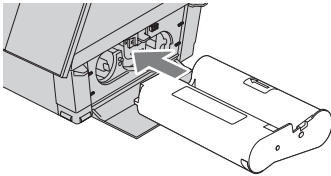

3 Ota pois paperikasetti tästä laitteesta. Mikäli paperikasetissa on paperiarkkeja, ota ne pois.

4 Aseta puhdistusarkki paperikasettiin **merkitön pinta ylöspäin.**

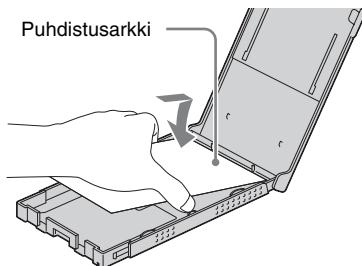

5 Aseta paperikasetti tähän laitteeseen ja paina PRINT-painiketta.

Puhdistuskasetti ja -arkki puhdistavat tämän laitteen sisäältä. Kun puhdistus on suoritettu valmiiksi, puhdistusarkki tulee automaattisesti ulos tästä laitteesta.

6 Ota puhdistuskasetti ja -arkki pois tästä laitteesta.

Vihjeitä

- Säilytä puhdistuskasettia ja -arkkia samassa paikassa tulevaa puhdistusta varten.

Huomautuksia

- Kun tulostuslaatu on jo hyvä, puhdistaminen ei paranna sitä.
- Älä aseta puhdistusarkkia tulostuspaperin päälle suorittaessasi puhdistuksen, sillä seurauksena voi olla paperitukos tai muita ongelmia.
- Ellei puhdistus paranna tulosteiden kuvanlaatua, suorita puhdistus muutaman kerran uudelleen.
- Et pysty puhdistamaan tätä laitetta silloin kun on kytketty tietokoneeseen.

Sekalaista

Lisätietoja

Muistikorteista

“Memory Stick” media

Tässä laitteessa käytökelpoiset “Memory Stick” media -kortit

Voit käyttää tässä laitteessa seuraaventyypisiä “Memory Stick” media -kortteja*1.

“Memory Stick” media -korttityppi	Näyttö/ Tulostus/Poisto/ Tallennus
“Memory Stick” media*2 (Ei “MagicGate” -yhteensopiva)	OK
“Memory Stick” media*2 (“MagicGate” -yhteensopiva)	OK*5
“MagicGate Memory Stick” media*2	OK*5
“Memory Stick PRO” media*2	OK*5
“Memory Stick PRO-HG” media*2	OK*5*6
“Memory Stick Micro” media*3 (“M2”*)	OK*5

*1 Tämä laite tukee FAT32-tiedostoformaattia. Tämän laitteen on todettu toimivan “Memory Stick” media -korttien kanssa, joiden kapasiteetti on 16 Gt tai vähemmän ja jotka ovat Sony Corporationin valmistamia. Emme kuitenkaan pysty takaamaan kaiken “Memory Stick” -median toimimista tässä laitteessa.

*2 Tämä laite on varustettu korttitilalla, joka on yhteensopiva sekä vakiokokoisien että Duo-kokoisen median kanssa. Voit käyttää ilman “Memory Stick Duo” media -sovitinta sekä vakio-“Memory Stick” media että pienikokoisia “Memory Stick Duo” media -kortteja.

*3 Käyttäessäsi “Memory Stick Micro” media -kortteja tässä laitteessa aseta kortti aina “M2” -sovittimeen.

*4 “M2” on lyhenne sanoista “Memory Stick Micro” media. Tässä kappaleessa “M2”-lyhenteellä tarkoitetaan “Memory Stick Micro” -muistikorttia.

*5 “MagicGate”-kopiosuojatoimintoa vaativia datan luku/kirjoitustoimintoja ei voida suorittaa. “MagicGate” on yleisnimi Sony:n kehittämälle kopiosuojatekniikalle, jossa käytetään varmennusta ja kryptausta.

*6 Tämä laite ei tue 8-bittistä rinnakkaista datansiirtoa.

Käyttöä koskevia huomautuksia

- Älä aseta useampia kuin yksi “Memory Stick” media -muistikortti paikalleen samaan aikaan, koska ne saattavat aiheuttaa ongelmia tähän laitteeseen.
- Käyttäessäsi “Memory Stick Micro” media -kortteja tässä laitteessa aseta kortti aina “M2”-sovittimeen.
- Jos asetat “Memory Stick Micro” media -kortin tähän laitteeseen ilman “M2” -sovitinta, voi “Memory Stick Micro” media -kortin pois ottaminen korttitilasta epäonnistua.
- Jos asetat “Memory Stick Micro” media -kortin “M2” -sovittimeen ja asetat “M2” -sovitin “Memory Stick Duo” media -sovittimeen, tämä laite ei välttämättä toimi kunnolla.
- Jos alustat “Memory Stick” media -kortin, käytä digikameran alustustoimintoa. Jos alustat “Memory Stick” media -kortin tietokoneella, kuvia ei välttämättä pystytty näyttämään kunnolla.
- Kun alustat “Memory Stick” -muistikortin, kaikki data, mukaan lukien suojatut kuvat, häviää. Tärkeän datan vahingossa poistamisen estämiseksi tarkista “Memory Stick” media -kortin sisältö ennen alustamista.
- Et pysty tallentamaan, editoimaan tai poistamaan dataa, mikäli olet siirtänyt kirjoitusuojakytken LOCK-asentoon.
- Älä kiinnitä tarrapaikkaan mitään muuta materiaalia kuin toimitetun tarran. Jos kiinnität toimitetun tarran, kiinnitä se tarrapaikkaan. Varo, etteivät tarra reunat pääse käpristymään irti.

SD -muistikortti

Tämän laitteen SD-muistikortti-/xD-Picture Card -kaksoiskorttitila mahdollistaa seuraavien korttien käytön:

- SDmuistikortti^{*1}
- miniSD-muistikortti, microSD-kortti (Sovitin tarvitaan.)^{*2}
- SDHC-muistikortti^{*3}
- MMC-vakiomuistikortti^{*4}

Emme takaa kaikkien SD-muistikorttien eikä MMC-vakiokorttityyppien toimimista kunnolla tällä laitteella.

^{*1} Tässä laitteessa voidaan testien perusteella käyttää SD-muistikorttia, jonka kapasiteetti on korkeintaan 32 Gt.

^{*2} Joidenkin kuluttajakäyttöön myytävien korttisovitimien takaosassa on ulkonevat liittimet. Tämän tyyppinen sovitin ei toimi kunnolla tämän laitteen kanssa.

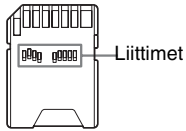

^{*3} Tässä laitteessa voidaan testien perusteella käyttää SDHC-muistikorttia, jonka kapasiteetti on korkeintaan 32 Gt.

^{*4} Tässä laitteessa voidaan testien perusteella käyttää MMC-muistikorttia, jonka kapasiteetti on korkeintaan 2 Gt.

Käyttöä koskevia huomautuksia

Datan lukemista/tallentamista, joka edellyttää kopiosuojausta, ei voida suorittaa.

xD-Picture Card

Tämän laitteen SD-muistikortti-/xD-Picture Card kaksoiskorttitilaa käyttämällä voit käyttää xD-Picture Card^{*5} -korttia. Kaikille muistikorttitoiminnoille ei kuitenkaan ole tukea, emmekä takaa kaikkien xD-Picture Card -korttityyppien toimimista oikein.

^{*5} Tässä laitteessa voidaan testien perusteella käyttää xD-Picture Card-muistikorttia, jonka kapasiteetti on korkeintaan 2 Gt.

CompactFlash-kortti

Tämän laitteen CompactFlash-muistikorttitila mahdollistaa seuraavien korttien käytön:

- CompactFlash Storage Card -muistikortti (Type I/Type II) ja CF+Card (Type I/Type II)-yhteensopiva CompactFlash Storage Card -muistikortti^{*6*7}.

Emme kuitenkaan takaa kaikkien CompactFlash-korttityyppien toimimista kunnolla.

^{*6} Käytä CompactFlash-korttia, jonka jännitearvo on 3,3 V tai 3,3 V/5 V. Et voi käyttää 3 V:n tai 5 V:n korttia. Älä aseta tämän laitteen korttitilaan muuntuyppistä CompactFlash-korttia. Tämä laite saattaa tällöin vioittua.

^{*7} Tässä laitteessa voidaan testien perusteella käyttää CompactFlash-muistikorttia, jonka kapasiteetti on korkeintaan 32 Gt.

Huomautuksia muistikortin käytöstä

- Korttia käytettäessäsi tarkista sen oikea syöttösuunta ja korttitila.
- Jos muistikortti asetetaan korttitilaan liikaa voimaa käyttämällä, tämä voi vahingoittaa muistikorttia tai tätä laitetta.
- Älä ota pois korttia tai kytke virtaa pois tästä laitteesta silloin kun tämä laite on lukemassa tai kirjoittamassa dataa ja sen käyttöilmaisin vilkkuu.
- On suositeltavaa tehdä varmuuskopio tärkeästä datasta.
- Tietokoneella muokattu data ei välttämättä toistu tässä laitteessa.
- Käytä kortin mukana toimitettua koteloa muistikortin kuljettamiseen tai säilyttämiseen.
- Älä koske muistikortin liittimeen sormella tai metalliesineillä.
- Älä kolhi, taivuta tai pudota muistikorttia.
- Älä pura korttia tai tee siihen muutoksia.
- Älä altista korttia vedelle.
- Älä käytä tai säilytä muistikorttia seuraavissa olosuhteissa:
 - Paikat, jotka eivät täytä vaadituille käyttöpaikoille asetettuja vaatimuksia, mukaan lukien aurinkoon tai kesähelteellä pysäköidyn auton sisällä syntyvä kuumuus, auringolle alttiit ulkotilat tai lämmityslaitteen läheisyys
 - Kosteat paikat ja paikat, joissa on syövyttäviä aineita
 - Paikat, jotka ovat alttiina staattiselle sähköisyydelle tai sähkökohinalle.

Tekniset tiedot

■ Digitaalinen valokuvakehys/ valokuvatulostin

Tulostusmenetelmä

Värisublimaatiotulostus (keltainen/
magenta/syaani, 3-vaiheinen)

Tulostustarkkuus

300 (H) × 300 (V) dpi

Sävyt pistettä kohti

256 sävyä (8 bittiä kullekin, keltainen/
magenta/syaani)

Tulostusalue

1 800 kuvapistettä × 1 200 kuvapistettä

Tulostuskoko

101,6 × 152,4 mm
(maksimi, rajaton)

Tulostusaika (arkkia kohti)*¹ *²

Sisäinen muisti*³/Muistikortti*⁴/PC*⁵
Noin 45 s

Tulostusnauha/paperi

→ Lue toimitettu lehtinen
"Tulostuspakkauksista".

Nestekidenäyttö

Nestekidepaneeli:
18 cm, TFT-aktiivimatriisipaneeli
Kuvapistemäärä:
1 152 000
(800 × 3 (RGB) × 480) kuvapistettä

Tehollinen näyttöalue

Näytön kuvasuhde:
16:10
LCD-näytön pinta-ala
17,3 cm
Kuvapistemäärä:
1 105 920
(768 × 3 (RGB) × 480) kuvapistettä

Nestekidenäytön taustavalon kesto

20 000 tuntia
(ennen kuin taustavalon kirkkaus on
vähentynyt puoleen alkuperäisestä)

Tulo/lähtöliitännät

USB-liitin (B-tyyppi, Suurnopeus USB)
Korttiilot
"Memory Stick" -korttipaikka (Vakio/
Duo)/ SD -muistikorttipaikka/
xD-Picture Card-korttipaikka/MMC
-korttipaikka/CompactFlash-korttipaikka

Yhteensopivat tiedostoformaatit

JPEG; DCF 2.0 -yhteensopiva, Exif 2.21
-yhteensopiva, JFIF*⁶
TIFF: Exif2.21-yhteensopiva
BMP*⁷: 1-, 4-, 8-, 16-, 24- ja 32-bittinen
Windows-formaatti
(Jotkin kuvatiedostoformaatit eivät ole
yhteensopivia.)

Maksimi näytettävä ja tulostettava pikselimäärä

8 000 (H) × 6 000 (V) kuvapistettä*⁸

Tiedostojärjestelmä

FAT12/16/32,
sektorikoko: 2 048 byteä tai pienempi

Kuvatiedoston nimi

DCF -formaatti, 256 kirjainmerkkiä,
korkeintaan 5 kansiotasoa

Käsiteltävien tiedostojen enimmäismäärä

4 999 tiedostoa muistikorttia kohti

Sisäisen muistin kapasiteetti*⁹

1 Gt
(Noin 2 000 kuvaa*¹⁰ voidaan tallentaa.)

Käyttöjännite

DC IN -liitäntä, tasavirta 24 V

Virrankulutus

100 W (maksimi)
Valmiustilassa: alle 1 W

* Normaalityla on se tila, jossa voit esittää sisäiseen
muistiin tallennetut kuvat diaesityksenä
oletusasetuksilla asettamatta laitteeseen
muistikorttia.

Käyttölämpötila

5-35 °C

Mitat

Kyljelleen asetettuna:

Noin 276 × 150 × 186 mm (l/k/s)
(Seisontatuki avattuna)

Pystyasentoon asetettuna:

Noin 149 × 275 × 185 mm (l/k/s)
(Seisontatuki avattuna)

Tulostusasento (vaakasuorassa):

LCD-näyttö suljettuna:
Noin 276 × 85 × 149 mm (l/k/s)
Syvyys paperikasetti kiinnitettynä:
Noin 306 mm

Paino

Noin 1,8 kg
(ilman paperikasettia) (Noin 115 g
mukaan lukien verkkolaite)

Mukaan lukien tarvikkeet

Lue kappale "Toimituksen tarkistus"
s. 12.

■ Verkkolaite (AC S2422)

Käyttöjännite

~ 100–240 V, 50/60 Hz
1,5–0,75 A

Nimellinen antojännite

=== 24 V 2,2 A
Huippu 3,7 A - 6,5 s

Mitat

Noin 60 × 30,5 × 122 mm
(l/k/s)
(ilman ulkonevia osia ja johtoja)

Paino

Noin 305 g
Lue lisätietoja verkkolaitteen nimitarrasta.

Ulkonäköä ja teknisiä yksityiskohtia voidaan
muuttaa ilman ennakoilmoitusta.

* Arvioitu tulostemäärä on noin 2 000 arkkiä
(P-koko). Tulosteiden kokonaismäärästä on
lisätietoja Settings-valikon kappaleesta [System
Information].

*1: Keskimääräinen aika PRINT-painikkeen
painamisesta tulostetun paperin tuloon
tulostusaukosta. (Tämä aika saattaa vaihdella
kuvatietojen koon ja formaatin sekä
käyttöolosuhteiden mukaisesti.)

*2: Tulostusasetukset: [Borders]-asetuksena on
[Borderless], [Date Print] -asetuksena on [OFF] ja
[Auto Fine Print7] -asetuksena on [ON].

*3: Kuvat, jotka on kuvattu Sony'n digitaalisella
valokuvakameralla, jonka pikselimäärä on noin
12 100 000 (tiedostokoko noin 4,1 Mt) ja
tallennettu sisäiseen muistiin tämän laitteen ollessa
asetuksessa [Resize] (tiedostokoko noin 400 kt).
(s. 64)

*4: Kohdan²³ kuvat tallennettuna Sony "Memory Stick
PRO Duo" -muistikortille. Tulostettuna tämän
laitteen korttipaikassa olevalla "Memory Stick
PRO Duo" -muistikortilta.

*5: Ilman tietojenkäsittely- ja siirtoaikaa.

*6: Baseline JPEG, formaateilla 4:4:4, 4:2:2 tai 4:2:0

*7: Et pysty käyttämään Picture Motion Browser
(PMB) -ohjelmaa tulostukseen.

*8: 17 kuvapistettä tai enemmän vaaditaan sekä pysty-
että vaakasuorassa. Kuvasuhteen 20:1 kuva tai
suurempi ei välttämättä näy kunnolla. Vaikka
kuvasuhde olisikin pienempi kuin 20:1, näytössä
saattaa ilmetä ongelmia pienoiskuvien, diaesitysten
tai muiden kuvien tai toimintojen suhteen.

*9: Kapasiteetiksi on laskettu 1 Mt, joka vastaa
1 000 000:aa byteä. Todellinen kapasiteetti on
pienempi, koska hallinta- ja sovellusohjelmat
sisältyvät tähän lukuun. Noin 940 Mt.





*10: Tallennettu kuvamäärä on arvioitu määrä silloin
kun kuvien kokoa muutetaan ja niitä tälle laitteelle
tuotaessa. Kuvien kokoa muutettaessa niiden
tuonin yhteydessä ne muutetaan automaattisesti
kokoon noin 2 000 000 pikseliä. Tämä vaihtelee
riippuen kuvauskohteesta ja kuvausolosuhteista.

Asiakastuen kotisivu

Viimeisimmät tukitiedot ovat saatavilla seuraavista
verkkosivuosoitteista:

<http://www.sony.net/>

Tavaramerkeistä ja tekijänoikeuksista

- **S-Frame**, Cyber-shot, , "Memory Stick," **MEMORY STICK**, "Memory Stick Duo," **MEMORY STICK DUO**, "MagicGate Memory Stick," "Memory Stick PRO," **MEMORY STICK PRO**, "Memory Stick PRO Duo," **MEMORY STICK PRO DUO**, "Memory Stick PRO-HG Duo," **MEMORY STICK PRO-HG DUO**, "Memory Stick Micro," **MEMORY STICK MICRO**, **M2**, "Memory Stick-ROM," **MEMORY STICK-ROM**, "MagicGate," ja **MAGICGATE** ovat Sony Corporationin tavaramerkkejä tai rekisteröityjä tavaramerkkejä.
- Microsoft, Windows, Windows Vista ja DirectX ovat Microsoft Corporationin rekisteröityjä tavaramerkkejä tai tavaramerkkejä Yhdysvalloissa ja/tai muissa maissa.
- Macintosh ja Mac OS ovat Apple Inc. in rekisteröityjä tavaramerkkejä tai tavaramerkkejä Yhdysvalloissa ja/tai muissa maissa.
- Intel ja Pentium ovat Intel Corporationin rekisteröityjä tavaramerkkejä tai tavaramerkkejä.
- CompactFlash on USA:n SanDisk Corporationin tavaramerkki.
-  tai xD-Picture Card™ ovat FUJIFILM Corporationin tavaramerkkejä.
- Sisältää iType™:n ja fontit Monotype Imaging Inc:ltä. iType™ on Monotype Imaging Inc:n tavaramerkki.
- SD-logo on tavaramerkki. 
- SDHC-logo on tavaramerkki. 
- Libtiff
- Copyright ©1988 - 1997 Sam Leffler
Copyright ©1991 - 1997 Silicon Graphics, Inc.
- Lua
Copyright ©1994-2008 Lua.org, PUC-Rio.
- Full FreeType License
Copyright 1996-2002, 2006 tekijät: David Turner, Robert Wilhelm ja Werner Lemberg
- Kaikki muut yritykset ja tuotenimet, jotka tässä käyttöohjeessa mainitaan, voivat olla niiden haltijoiden tavaramerkkejä tai rekisteröityjä tavaramerkkejä. Tämän lisäksi merkkejä "TM" ja "®" ei mainita joka kerta erikseen tässä käsikirjassa.
- Muut tavaramerkit ja kaupanimet ovat vastaavien haltijoidensa omaisuutta.

Yleisiä käyttöohjeita

Turvallisuudesta

- Noudata varovaisuutta, jottei virtajohton päälle pääsisi putoamaan raskaita esineitä tai jottei se pääsisi millään tavalla vahingoittumaan. Älä koskaan käytä tätä laitetta viallisella virtajohtodolla.
- Jos tämän laitteen kotelon sisään pääsee putoamaan jokin kiinteä esine tai sinne pääsee valumaan nestettä, irrota tämä laite verkkovirrasta ja tarkistuta se jossakin valtuutetussa huoltoliikkeessä ennen seuraavaa käyttöä.
- Älä koskaan pura tätä laitetta.
- Virtajohton irrottamiseksi pistorasiasta vedä johto irti pistokkeesta kiinni pitämällä. Älä koskaan vedä itse johdosta.
- Jos tiedät, ettet tule käyttämään tätä laitetta pitkään aikaan, irrota sen virtajohto pistorasiasta.
- Vältä tämän laitteen kovakouraista käsittelyä.
- Sähköiskuvaran välttämiseksi irrota tämä laite aina sähköverkosta ennen sen puhdistamista ja huoltoa.
- Älä aseta esteitä ilmanvaihtoaukon eteen. Jos ilmanvaihto tämän aukon kautta estyy, tämän laitteen sisälle kerääntyy lämpöä, mikä saattaa aiheuttaa toimintavikoja. Suorita aina seuraava menettely hyvän ilmankierron takaamiseksi.
- Sijoita tämä laite vähintään 20 cm:n etäisyydelle seinästä.
- Älä sijoita sitä ahtaaseen paikkaan.
- Älä sijoita sitä pitkäkarvaiselle matolle, huovalle tai mihinkään muuhunkaan paikkaan, johon se voi upota pystyasentoon asetettaessa.
- Älä kääri sitä minkään kankaan sisään.
- Älä käytä sitä kyljellään tai ylösalaisin.
- Älä kosketa tulostusaukkoon tai yritä tiiraila sen sisään. Paperi saattaa tulla nopeasti ulos siitä ja aiheuttaa vahinkoja.
- Älä nosta tätä laitetta sitä sen sähkö- tai liitäntäjohtodosta, paperikasetista, mustenauhailan luukusta, seisontatuesta tai LCD-näytöstä riipputtaen. Se saattaa tällöin pudota ja rikkoontua tai aiheuttaa fyysisiä vahinkoja.

Asennuksesta

- Vältä tämän laitteen sijoittamista paikkoihin, jotka ovat alttiina:
 - tärinöille
 - kosteudelle
 - liiallinen pöly
 - suora auringonvalo
 - äärimmäisen korkeille tai matalille lämpötiloille
- Älä käytä sähkölaitteita tämän laitteen läheisyydessä. Tämä laite ei toimi kunnolla sähkömagneettisissa kentissä.
- Älä aseta raskaita esineitä tämän laitteen päälle.
- Jätä riittävästi tilaa tämän laitteen ympärille, jotta sen tuuletusaukot jäisivät vapaiksi. Elleivät tuuletusaukot jää vapaiksi, tämän laitteen sisään saattaa kerääntyä lämpöä.

Verkko/latauslaitteesta

- Vaikka tästä laitteesta olisikin katkaistu virta sen virtakytkimellä, siihen syötetään kuitenkin virtaa edelleen niin kauan kuin sen verkkolaite on kytkettynä pistorasiaan.
- Käytä tämän laitteen mukana toimitettua verkkolaitetta. Älä käytä muita verkkolaitteita, koska ne voivat aiheuttaa toimintavikoja.
- Älä käytä toimitettua verkkolaitetta muiden laitteiden kanssa.
- Älä käytä sähkömuuntajaa (matkamuuntajaa). Se voi aiheuttaa tämän laitteen ylikuumentumisen tai toimintavian.
- Mikäli verkkolaitteen virtajohto on vioittunut, lopeta sen käyttö, koska se aiheuttaa vaaratilanteita.

Älä vahingoita verkkolaitetta

Verkkolaitteen vaurioituminen saattaa aiheuttaa sähköiskun.

- Älä yritä muuntaa verkkolaitetta.
- Älä aseta raskaita esineitä verkkolaitteen päälle tai vedä sitä jollakin tavalla.
- Pidä verkkolaite etäällä kuumista laitteista. Älä päästä sitä kuumentumaan.

- Irrota tämän laitteen virtajohto aina verkkovirrasta tarttumalla sen virtapistokkeeseen ja vetämällä se irti pistorasiasta.

Jos verkkolaite on vaurioitunut, ota yhteys johonkin Sonyn jälleenmyyjään tai asiakaspalveluun.

Kosteuden tiivistymisestä tämän laitteen sisälle

Jos tämä laite tuodaan suoraan kylmästä lämpimään tai siirretään erittäin lämpimään tai kosteaan huoneeseen, kosteutta saattaa tiivistyä sen sisään. Tällöin tämä laite ei luultavasti toimi kunnolla, ja siihen voi tulla jopa vika, jos jatkat sen käyttöä. Jos kosteutta pääsee tiivistymään tämän laitteen sisään, irrota sen virtajohto ja anna sen "kuivua" vähintään tunnin ajan.

Seisontatuesta

- Käytä seisontatukea asettaessasi tämän laitteen pysty- tai vaakaa asentoon. Tätä laitetta ei ole suunniteltu ripustettavaksi seinälle.
- Asenna seisontatuki tukevasti paikalleen.
- Jos seisontatuki on kiinnitetty löysästi, tai tämä laite tai sen lisälaitteet saattavat pudota lattialle ja vahingoittaa ihmisiä tai huonekaluja. Seisontatukea asennettaessa tai irrottaessa noudata huolellisuutta, jotteivät tämä laite tai sen lisälaitteet pääsisi putoamaan lattialle.

Kuljettamisesta

Jos lähetät tämän laitteen esim. postitse, ota siitä pois mustenauha, paperikassetti, seisontatuki, muistikortti, verkkolaite ja sen liitäntäjohdot, ja aseta tämä laite ja sen lisälaitteet alkuperäiseen pakkaukseensa suojamateriaali mukaan luettuna.

Ellei alkuperäispakkausta eikä pakkausmateriaalia enää ole jäljellä, käytä samantapaista pakkausmateriaalia, jottei tämä laite pääsisi vahingoittumaan kuljetuksen aikana.

Puhdistamisesta

Pyyhi tämä laite puhtaaksi kuivalla ja pehmeällä liinalla tai pehmeällä liinalla, joka on kevyesti kostutettu mietoon pesuaineliukseen. Älä käytä minkään tyyppistä liuotinta, kuten alkoholia tai bensiiniä, jotka saattavat vahingoittaa laitteen pintaa.

CD-ROM-levystä

Älä toista toimitettua CD-ROM-levy musiikki-CD-soittimella.

Jos teet niin, voi tuloksena olla kuulovammoja tai kaiuttimien tai korvakuulokkeiden vaurioituminen ja laitteen toimintavika.

Tämä laite hävitettäessä

Tämän laitteen alustaminen ei välttämättä poista kaikkia tietoja sisäisestä muistista. Kun aiot hävittää tämän laitteen, suosittelemme sen rikkomista fyysisesti.

Huomautuksia tämän laitteen hävittämisestä

Tämän laitteen sisäiseen muistiin tallennetut tiedot voidaan hävittää täydellisesti toiminnolla [Format internal memory]. Sony suosittelee, että hävität fyysisesti tämän laitteen ennen sen jättämistä vastaavaan elektroniikkaromun kierrätyspaikkaan.

Hakemisto

A

Aloitustila 26
Alustus 66
Asennuksen purkaminen
PMB (Picture Motion Browser) 78
Tulostusajuri 77
Asennus
PMB (Picture Motion Browser) 77
Tulostusajuri 75
Asettaminen pysty- tai vaaka-asentoon 24
Asettelutulostus 59
Asetusten vaihtaminen 63
Auto Fine Print 7 68, 81
Automaattinen virrankytkentä/katkaisutoiminto 53
Automaattinen virtakytkin ON/OFF 65

C

Color Setting (Väriasetukset) 68
CompactFlash-kortti
Paikalleen asettaminen 27
Tyypit 103
CreativePrint 57

D

DC IN 24V 24
DCF (Design rule for Camera File system) 67
Diaesityksen asetukset 43
Display Mode (Näyttötila) 43
Effect (Tehoste) 43
Interval (Kuvan vaihtumisväli) 43
Shuffle (Satunnaistoisto) 43

Väri 43

Diaesitysnäyttö 50
DPOF 62

E

Erän tulostus 62

I

Indeksikuvanäyttö 33
Indeksitulostus 62

J

Järjestelmävaatimukset
Macintosh 70
Windows 70

K

Kalenteri 31, 57
Kauko-ohjaimen pariston vaihto 22
Kauko-ohjain 22
Kieliasetus 66
Kirjoitus suojauskytkin 102
Kirkkaus 61
Kuvakoon suurentaminen ja pienentäminen 52
Kuvan editointi 60
Kuvan kääntäminen 53
Kuvan poistaminen 48
Kuvan siirtäminen 60
Kuvan suurennus/pienennys 52
Kuvan säätäminen 61
Kuvan tallentaminen 61
Kuvan tuonnin koko 66
Kuvan vienti 47
Kuvien lajittelu 51

L

LCD-näyttö 15
Liitännät
Tietokone 72
Vaihtovirtalähde 24
Lisätiedosto 19

M

Memory Stick -media
Tyypit 102
"Memory Stick" -media
Paikalleen asettaminen 27
Monochrome 43
Muistikortin paikalleen asettaminen 27
Muistikortin pois ottaminen 28
Muistikortit
Paikalleen asettaminen 27
Muistikortit Huomautuksia käytöstä 104
Mustavalkoinen 60
Mustenauhan paikalleen asettaminen 35

O

Orientation (Tulostussuunta) 80

P

Paperitukokset 98
Passikuva 59
PMB (Picture Motion Browser) 77
Print All (Tulosta kaikki) 62
Puhdistaminen 99, 109
Päiväyksen tulostus 67
Päiväyksen/kellonajan asetukset 26
Päiväys- ja kellonaika-asetukset 65
Päiväystulostus 56

R

Reunuksellinen/reunukseton 67
Reunukset/Reunuksettomat 56
Reunukset/reunuksettomat 81

S

- SD-muistikortti
 - Paikalleen asettaminen 27
 - Tyypit 103
- Selailukansion rekisteröinti 82
- Sepia 43
- Sisäisen muistin alustus 49, 66
- Suojaustiedot 19

T

- Tekniset tiedot 105
- Terävyys 61
- Tint (Värisävy) 61
- Toimitetut tarvikkeet 14
- Toistolaite 46
- Tuen asettaminen 23
- Tulostaminen
 - Asettelutulostus 59
 - Kuluttajakäyttöön myytävän sovellusohjelman avulla 82
 - Muistikortin kuvat 38
 - Tietokoneen avulla 75
- Tulostemäärä 38
- Tulostemäärän asettaminen 38
- Tulostuksen peruuttaminen 82
- Tulostus
 - Kalenteri 57
 - Passikuva 59
 - PMB:tä (Picture Motion Browser) käyttämällä 78
- Tulostuspaperin asettaminen paikalleen 36
- Tuonti sisäiseen muistiin 44

U

- USB-johto 72, 76

V

- Vaihtovirtalähde 24
- Verkko/latauslaite 24
- Virta/valmiustila-painike 16, 17
- Väriasetukset 43
- Värikylläisyys 61

X

- xD-Picture Card
 - Paikalleen asettaminen 27
 - Tyypit 103

Y

- Yhden kuvan näkymätila 32
- Yleiset asetukset 65
- Yleisiä käyttöohjeita 107, 108

Painettu VOC-vapaata
(Volatile Organic Compound,
haihtuva orgaaninen yhdiste)
kasvisöljypohjaista mustetta
käyttämällä.

Printed in China