

Snabbguide

Följ anvisningarna i steg 1 till 6 för att skriva ut en bild från ett Memory Stick, Memory Stick Duo eller SD-kort. För detaljerade förklaringar om funktioner och övriga utskriftsmetoder, hänvisas till bruksanvisningen.

1 Kontrollera innehållet i förpackningen.

Alternativ med * används för provutskrift.

Provsats för färgutskrift *

- 10 ark utskriftspapper i vykortformat
 - En färgkassett för 10 utskrifter
- Mer information finns på sidan 10 i bruksanvisningen.

Pappersmagasin *

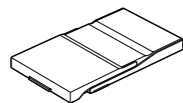

Nätadapter (AC-S2425) *

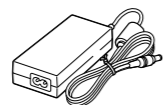

Skrivare *

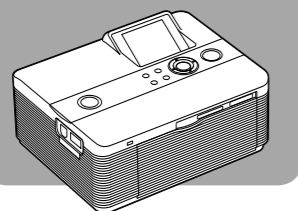

Nätladd *

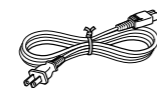

Rengöringskassett

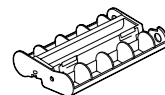

- Bruksanvisning
- Snabbguide (denna broschyr) *
- Garanti
- Sonys licensavtal för slutanvändare

- CD-ROM (Sony DPP-FP60-skrivardrivrutin och Picture Motion Browser Ver. 1.1)

Extra utskriftspaket

För utskrift i vykortformat, 4 x 6 tum (101,6 x 152,4 mm):

- SVM-F40P
- 40 ark med utskriftspapper, 4 x 6 tum (20-arks paket x 2)
 - Färgkassett för 40 utskrifter

SVM-F80P

- 80 ark med utskriftspapper, 4 x 6 tum (20-arks paket x 4)
- Färgkassett för 40 utskrifter x 2

SVM-F120P

- 120 ark med utskriftspapper, 4 x 6 tum (20-arks paket x 6)
- Färgkassett för 40 utskrifter x 3

2 Förbered nödvändiga alternativ för provutskrift.



För att skapa en utskrift liknande exemplet ovan, förbereder du de nödvändiga alternativen för provutskrift som är markerade med * i steg 1:

- Skrivare*
- Paket för provutskrift *(utskriftspapper och färgkassett)
- Nätadapter*
- Nätladd*
- Pappersmagasin*

Om utskriftspaket

För att skriva ut behöver du ett utskriftspaket som innehåller både utskriftspapper och färgkassett. När utskriftspaketet som ingår tar slut köper du ett extra utskriftspaket.

3 Ladda färgkassetten.

Använd den färgkassett som är konstruerad för denna skrivare.

- 1 Dra och öppna dörren till facket för färgkassetten.

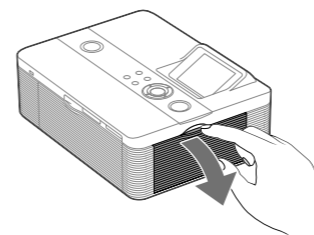

- 2 Sätt i en färgkassett i pilens riktning tills den klickar på plats.

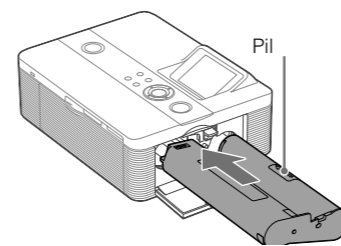

- 3 Stäng dörren till facket för färgkassetten.

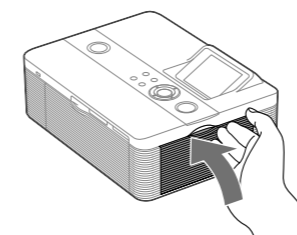

4 Lägg i utskriftspappret.

- 1 Öppna utmatningsfacket (①) och skjut sedan (②) och öppna locket på pappersfacket (③).

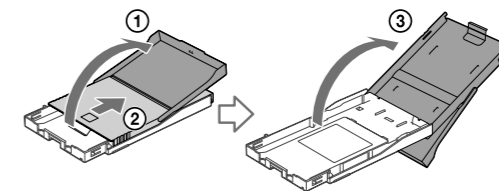

- 2 Lägg i utskriftspappret i facket.

Vänd stämpeln mot pappersmatningsriktningen och mot pappersfacket.

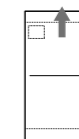

Sätt i skyddsarket tillsammans med pappret och ta bort skyddsarket.

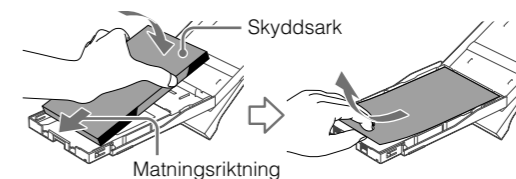

- 3 Stäng dörren till pappersfacket (①) och skjut in det i pappersmatningsriktningen (②).

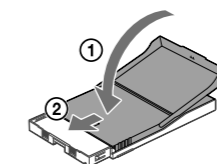

Låt utmatningsfacket vara öppet.

- 4 Dra och öppna dörren till pappersfacket på skrivaren och för in pappersfacket i skrivaren.

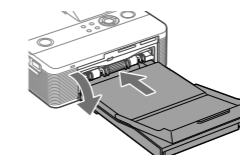

För i det rakt in tills det når stoppet.

5 Anslut till nätström.

Sätt i den ena kontakten på nätsladden i ett vägguttag i närheten och den andra i nätadaptern. Anslut sedan kontakten från nätadaptern till skrivarens DC IN 24 V-uttag.

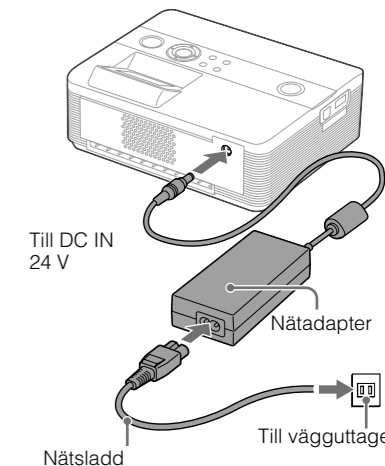

Gå till steg 6. ➔

6 Skriv ut en bild.

Du kan nu skriva ut. Beroende på vilket minneskort eller annan komponent du använder, kan utskriftsprocessen variera. Denna broschyr förklarar hur du väljer och skriver ut en bild från ett minneskort.

Se sidan 46 i bruksanvisningen för information om hur du skriver ut en bild från en PictBridge-kompatibel digitalkamera.
Se sidorna 18 och 19 för information om hur du använder andra externa enheter, till exempel en digitalkamera eller ett USB-minne.

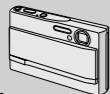

Se sidorna 47–61 i bruksanvisningen för information om hur du skriver ut en bild från en dator.



Förberedelser

A Förbered det önskade minneskortet för utskrift.

Förbered ett minneskort (Memory Stick, Memory Stick Duo* eller SD-kort) som innehåller en bild som ska skrivas ut.
* En Memory Stick Duo-adapter behövs inte.

B Sätt i ett minneskort på lämplig minneskortplats.

Om du sätter in flera kort samtidigt detekteras eventuellt inte det önskade kortet på rätt sätt. Sätt endast in det minneskort som du vill använda för utskrift.

C Tryck på (på/standby)-omkopplaren för att slå på skrivaren.

En bild på minneskortet visas.

Visa en bild

D Välj en bild för utskrift.

Tryck flera gånger på knappen </>/Δ/∇ tills bilden som du vill skriva ut visas.

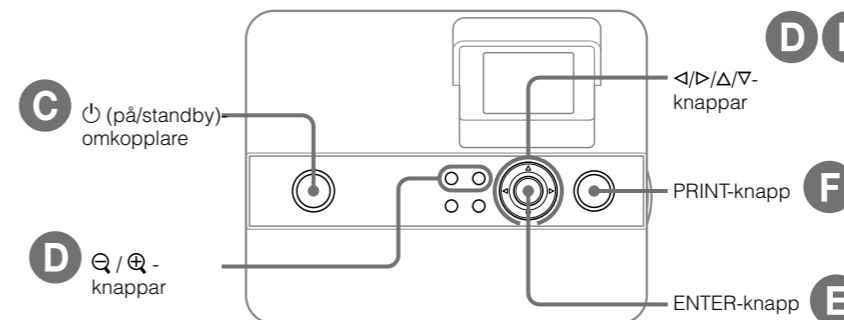
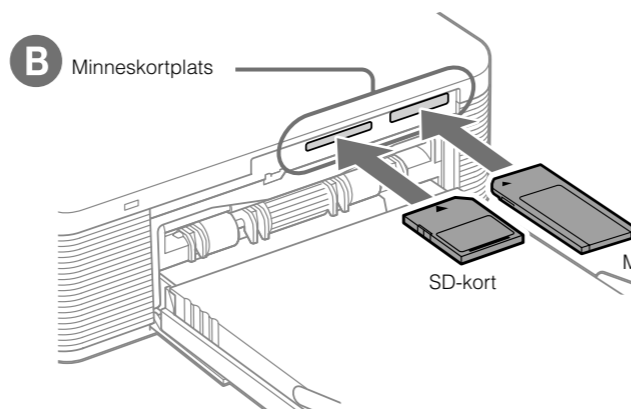

F Tryck på PRINT-knappen.

När PRINT-indikatorn lyser blågrön är skrivaren redo för utskrift.
När utskriften är klar och utskriftspappret automatiskt matas ut, tar du bort det från pappersfacket.

Utskrift

☛ Ställa in utskriftsantal. (E)

- 1 Tryck på ENTER-knappen.
Indikeringen för utskriftsantal visas.
- 2 Ställ in utskriftsantal.
För att öka utskriftsantalet: Tryck på Δ.
För att minska utskriftsantalet: Tryck på ∇.
- 3 Tryck på ENTER-knappen.



☛ För att välja en bild från bildlistan. (D)

Tryck på Q (zooma ut)-knappen för att visa bildlistan.
Tryck på </>/Δ/∇-knappen för att flytta den röda ramen till den bild du vill skriva ut.
(Tryck på Q (zooma in)-knappen för att visa en förhandsgranskning av en bild)

