

# SONY®

4-295-326-11 (2)



IDM6

## Digitální fotorámeček

CZ

Návod k obsluze

## Digitálny fotografický rámik

SK

Návod na použitie



  
MEMORY STICK™

# S-Frame



## Digitální fotorámeček

CZ

Návod k obsluze



  
MEMORY STICK™

# S-Frame

## **Poznámky k výchozímu nastavení funkce časovače**

Tento přístroj je vybaven funkcí časovače, která umožňuje automatické zapnutí a vypnutí napájení.

Při výchozím nastavení je aktivní funkce automatického vypnutí. Pokud po dobu asi 4 hodin není stisknuto žádné tlačítko nebo vložena paměťová karta, přepne se přístroj automaticky do pohotovostního režimu a přispívá tak k větší hospodárnosti s ohledem na životní prostředí. Informace o změně nastavení funkce časovače najdete v části „Nastavení časovače“ v dodaném návodu k obsluze.

## VAROVÁNÍ

Abyste předešli nebezpečí vzniku požáru nebo úrazu elektrickým proudem, nevystavujte tento přístroj dešti ani vlhkosti.

Abyste předešli nebezpečí vzniku požáru nebo úrazu elektrickým proudem, nepokládejte na přístroj nádoby naplněné tekutinou, jako například vázy.

## DŮLEŽITÉ BEZPEČNOSTNÍ POKYNY

- USCHOVEJTE JE PRO  
POZDĚJŠÍ NAHLÉDNUTÍ  
NEBEZPEČÍ  
ABYSTE PŘEDEŠLI  
NEBEZPEČÍ VZNIKU  
POŽÁRU NEBO ÚRAZU  
ELEKTRICKÝM PROUDEM,  
PEČLIVĚ DODRŽUJTE  
TYTO POKYNY

Pokud tvar síťové zástrčky neodpovídá síťové zásuvce, použijte volitelný adaptér zástrčky vhodného typu pro síťovou zásuvku.

Testy prokázaly, že tento přístroj odpovídá omezením stanoveným směrnici EMC pro používání propojovacích kabelů, které jsou kratší než 3 metry.

### Varování

Elektromagnetická pole určitých frekvencí mohou ovlivňovat obraz digitálního fotoarámečku.

### Upozornění

Pokud statická elektřina nebo elektromagnetismus způsobí přerušení (selhání) probíhajícího přenosu dat, restartujte aplikaci nebo odpojte komunikační kabel (USB a podobně) a pak jej opět připojte.



**Likvidace starých elektrických a elektronických zařízení (platí v zemích Evropské unie a dalších evropských zemích se systémem tříděného odpadu)**

Tento symbol na výrobku nebo jeho obalu znamená, že s tímto výrobkem nesmí být zacházeno jako s běžným domovním odpadem. Místo toho je třeba tento výrobek odnést na příslušné sběrné místo, kde bude provedena recyklace takového elektrického a elektronického zařízení. Zajištěním správné likvidace výrobku předejdete možným negativním dopadům na životní prostředí a lidské zdraví, které se mohou v opačném případě projevit jako důsledek nesprávné manipulace při likvidaci tohoto výrobku. Recyklace materiálů přispívá k ochraně přírodních zdrojů. Se žádostí o podrobnější informace o recyklaci tohoto výrobku se prosím obraťte na místní úřady, místní služby pro sběr domovního odpadu nebo na obchod, kde jste výrobek zakoupili.

### Poznámka pro zákazníky v zemích uplatňujících směrnice EU

Výrobce tohoto výrobku je společnost Sony Corporation, 1-7-1 Konan, Minato-ku, Tokio, 108-0075 Japonsko. Autorizovaným zástupcem pro elektromagnetickou kompatibilitu (EMC) a bezpečnost výrobku je společnost Sony Deutschland GmbH, Hedelfinger Strasse 61, 70327 Stuttgart, Německo. V případě jakýchkoliv záležitostí týkajících se opravy nebo záruky se prosím obraťte na kontaktní adresy uvedené v samostatné servisní nebo záruční dokumentaci.

**Před použitím si prosím přečtete**

### Poznámky k přehrávání

Síťový adaptér připojte do síťové zásuvky, která je snadno přístupná. V případě jakýchkoliv potíží nebo neobvyklého stavu ihned vytáhněte zástrčku ze síťové zásuvky.

## Poznámky k autorským právům

Kopírování, úpravy nebo tisk CD, TV programů, materiálů chráněných autorskými právy, jako například fotografií nebo publikací nebo jiných materiálů kromě vašich vlastních záznamů nebo autorských děl, je omezen jen na soukromé použití nebo použití v domácnosti. Pokud nejste vlastníky autorských práv nebo nemáte svolení vlastníka autorských práv ke kopírování těchto materiálů, může být použití takových materiálů nad výše uvedený rámec porušením autorského zákona a vlastníci autorských práv může požadovat náhradu škody. Při zobrazování snímků tímto fotorámečkem neporušujte ustanovení autorského zákona. Použití nebo úprava portrétu osoby bez jejího souhlasu může být porušením jejich práv. Na některých předváděcích akcích, vystoupeních nebo výstavách je fotografování zakázáno.

## Žádná záruka na zaznamenaný obsah

Sony neručí za náhodné nebo následné škody, ani za ztrátu uložených dat způsobenou použitím nebo poruchou digitálního fotorámečku nebo paměťové karty.

## Doporučení k zálohování

Doporučujeme ukládat záložní kopie dat, čímž se omezí riziko ztráty dat v důsledku nechtěné operace nebo poruchy digitálního fotorámečku.

## Poznámky k LCD obrazovce

- Netlačte na povrch LCD obrazovky. Mohlo by dojít k nesprávnému zobrazování barev a poškození LCD obrazovky.
- Při dlouhodobém vystavování LCD obrazovky přímému slunci může docházet k poruchám funkce.
- Při výrobě LCD obrazovky se používá vysoce přesných technologických postupů a více než 99,99 % obrazových bodů (pixelů) je funkčních pro efektivní použití. Může se však stát, že se na LCD obrazovce budou trvale zobrazovat malé černé skvrny anebo jasné body (bílé, červené, modré nebo zelené barvy). Tyto body vznikají při normálním výrobním procesu, přičemž nijak neovlivňují obraz.
- Na chladném místě může na LCD obrazovce docházet k zobrazování stopy snímku. Nejedná se o závadu.

## Bezpečnostní upozornění

### Umístění

- Umístěte fotorámeček na rovný povrch.
- Chraňte fotorámeček před nárazem nebo pádem.
- Vyvarujte se umístění fotorámečku na místo, kde by byl vystaven:
  - nestabilním podmínkám,
  - nadměrné prašnosti,
  - velmi nízkým nebo vysokým teplotám,
  - vibracím,
  - vlhkosti,
  - přímému slunečnímu světlu.

### Síťový adaptér

- Síťový adaptér připojte do blízké síťové zásuvky, která je snadno přístupná. V případě jakýchkoliv potíží s adaptérem okamžitě odpojte fotorámeček od napájení vytažením zástrčky ze síťové zásuvky.
- Síťový adaptér nepoužívejte ve stísněných prostorech, jako například mezi stěnou a nábytkem.
- Jestliže je síťový adaptér připojen do síťové zásuvky, není fotorámeček odpojen od síťového napájení, a to ani tehdy, pokud je fotorámeček vypnutý.
- Zkontrolujte tvar síťové zásuvky, který se může lišit v závislosti na zemi nebo oblasti. Nepoužívejte elektronický transformátor (cestovní adaptér), protože by mohlo dojít k přehřátí nebo poruše funkce.
- S fotorámečkem nepoužívejte jiný než dodaný síťový adaptér.

### Kondenzace vlhkosti

V případě přenesení fotorámečku z chladu do tepla nebo při jeho umístění do extrémně teplé nebo vlhké místnosti může uvnitř fotorámečku zkondenzovat vodní pára.

Za těchto podmínek nebude fotorámeček pravděpodobně pracovat správně a při delším používání může dokonce dojít k poruše funkce. Při vzniku kondenzace vypněte fotorámeček a určitou dobu jej nepoužívejte.

### Přeprava

Před přepravou fotorámečku vyjměte paměťovou kartu a odpojte síťový adaptér a připojené kabely a fotorámeček s příslušenstvím uložte do původního obalu včetně všech ochranných výplní. Pokud již původní obal a ochranné výplně nemáte, použijte podobný obalový materiál tak, aby nedošlo k poškození fotorámečku během přepravy.

## Poznámky k používání paměťové karty

- Čtení dat šifrovaných pomocí technologie ochrany autorských práv nelze provést.
- Při používání paměťové karty zkontrolujte, zda ji vkládáte správným směrem. V opačném případě byste mohli fotorámeček poškodit.
- Při vkládání paměťové karty nepoužívejte nadměrnou sílu, jelikož by mohlo dojít k poškození paměťové karty anebo fotorámečku.
- Nevytahujte paměťovou kartu ani nevytáhněte fotorámeček, pokud čte nebo zapisuje data. Mohlo by to mít za následek poškození čitelnosti dat nebo jejich smazání.
- Doporučujeme zálohovat všechna důležitá data.
- Data, která zpracujete na počítači, nemusí být možné na fotorámečku zobrazit.
- Při přenášení nebo uskladnění paměťové karty ji vložte do příslušného pouzdra.
- Nedotýkejte se kontaktů na paměťové kartě rukou ani kovovým předmětem.
- Zabraňte nárazu, ohýbání nebo pádu paměťové karty.
- Paměťovou kartu nerozebírejte ani nijak neupravujte.
- Nevystavujte paměťovou kartu působení vody.
- Paměťovou kartu nepoužívejte ani neskladujte v následujících místech:
  - místa vystavená nepřiměřeným provozním podmínkám včetně míst, jako je například interiér automobilu zaparkovaného v létě na přímém slunci, exteriéry vystavené přímému slunci nebo místa v blízkosti topných těles,
  - vlhká místa nebo místa, kde se vyskytují korozivní substance,
  - místa s výskytem statické elektřiny nebo elektrického šumu.

### Paměťová karta „Memory Stick Duo“

- Fotorámeček podporuje formát FAT32. Není však možno zaručit správnou funkčnost všech médií „Memory Stick Duo“.
- Čtení dat šifrovaných pomocí technologie ochrany autorských práv „MagicGate“ nelze provést. „MagicGate“ je obecný název technologie ochrany autorských práv vyvinuté společností Sony, která používá ověřování a šifrování.
- Fotorámeček nepodporuje osmibitový paralelní přenos dat.

- Nejnovější informace o typech paměťových karet „Memory Stick Duo“, které fotorámeček podporuje, naleznete v informacích o kompatibilitě paměťových karet „Memory Stick“ na webových stránkách společnosti Sony.
- Nevkládejte do slotů fotorámečku více paměťových karet „Memory Stick Duo“ současně, protože by mohlo dojít k poškození fotorámečku.
- Pro formátování paměťové karty „Memory Stick Duo“ použijte příslušnou funkci na digitálním fotoaparátu. Pokud paměťovou kartu zformátujete na počítači, nemusí se snímky zobrazit správně.
- Při formátování se smažou všechny chráněné důležité dat, zkontrolujte před formátováním obsah paměťové karty „Memory Stick Duo“.
- Při nastavení přepínače ochrany proti zápisu do polohy LOCK (Zamknuto) nelze ukládat ani mazat data.
- Na místo pro štítek nelepte žádný jiný materiál, než je přiložený štítek. Při nalepování přiloženého štítku jej pečlivě umístěte na správné místo. Dejte pozor, aby se štítek neodlepoval.

### Paměťová karta SD

- Správná funkce všech typů paměťových karet SD není zaručena.
- S tímto fotorámečkem nelze používat paměťové karty SDXC.
- Některé komerčně dostupné adaptéry pro paměťové karty mají vystupující kontakty na zadní straně. Tento typ adaptérů nemusí s fotorámečkem pracovat správně.
- Fotorámeček je otestován jako plně funkční s paměťovými kartami SD o kapacitě 2 GB nebo méně.
- Fotorámeček je otestován jako plně funkční s paměťovými kartami SDHC o kapacitě 32 GB nebo méně.

### Čištění

Pokud je fotorámeček znečištěn, očistěte jej hadříkem mírně navlhčeným v jemném neutrálním čisticím prostředku a potom jej otřete do sucha. Nepoužívejte žádná rozpouštědla, jako je například líh nebo benzin, protože by mohlo dojít k poškození povrchové úpravy.

Před použitím tohoto přístroje si prosím pozorně přečtete tento návod k obsluze a uschovejte jej pro budoucí použití.



### **Užijte si prohlížení snímků na fotorámečku!**

Digitální fotorámeček Sony vám umožňuje snadno prohlížet snímky z jiných zařízení (jako je například digitální fotoaparát) na LCD obrazovce.

Postup je velmi jednoduchý. Vložte paměťovou kartu obsahující uložené snímky. Spustí se prezentace vašich jedinečných fotografií.

Po vyjmutí paměťové karty lze digitální fotorámeček používat jako hodiny.

## **Poznámky k tomuto návodu k obsluze**

- Vyobrazení a ukázky obrazovek použité v tomto návodu k obsluze vychází z modelu DPF-C1000, pokud není uvedeno jinak. Vyobrazení a ukázky obrazovek v tomto návodu k obsluze nemusí zcela odpovídat skutečnému zobrazení na fotorámečku.
- Některé modely digitálního fotorámečku nemusí být v určitých zemích a oblastech dostupné.
- Výchozí nastavení stylu zobrazení data nebo hodin se liší podle země a oblasti.
- Označení „paměťová karta“ používané v tomto návodu k obsluze představuje všeobecný termín pro paměťovou kartu nebo USB paměť, pokud není uveden samostatný popis pro jednotlivá média.

---

## **Kontrola dodaných položek**

- Digitální fotorámeček (1)
- Stojan (1)
- Síťový adaptér (1)
- Vyměnitelné panely (2) (pouze DPF-C70E)
- Návod k obsluze (tato příručka) (1)
- Záruka (1) (V některých oblastech není záruka přiložena.)



# Začínáme

## Popis částí



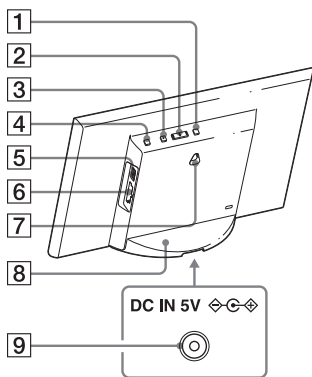





### Pohled zezadu

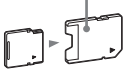

- 1 Tlačítko MENU (Nabídka)
- 2 Tlačítko ←/→ (vlevo/vpravo)
- 3 Tlačítko ENTER (Potvrzení)
- 4 Tlačítko ⏻ (zapnutí/pohotovostní režim)
- 5 Konektor ⚡ (USB A) (pouze DPF-C1000/C800/C700)
- 6 Slot pro paměťovou kartu
- 7 Otvory pro zavěšení přístroje na stěnu
- 8 Stojan
- 9 Konektor DC IN (Vstup stejnosměrného napájení)

## Kompatibilní paměťové karty/USB paměti

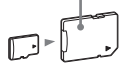
Snímky lze prohlížet pouze při vložení paměťové karty (SD nebo „Memory Stick Duo“) nebo USB paměti vyjmuté z digitálního fotoaparátu atd. a odpovídající požadovaným specifikacím.

Kompatibilní paměťová karta		Použití adaptéru
	„Memory Stick Duo“ (nekompatibilní s „MagicGate“/kompatibilní s „MagicGate“) „Memory Stick PRO Duo“ „Memory Stick PRO-HG Duo“	Není vyžadováno
	„Memory Stick Micro“ („M2“)	„M2“ adaptér (velikost Duo) 
	Paměťová karta SD/SDHC	Není vyžadováno
	Paměťová karta miniSD/miniSDHC	Adaptér pro paměťovou kartu miniSD/miniSDHC 
	Paměťová karta microSD/microSDHC	Adaptér pro paměťovou kartu microSD/microSDHC 
	USB paměť (pouze DPF-C1000/C800/C700)	

- Adaptér pro paměťovou kartu není s fotorámečkem dodáván.
- Paměťovou kartu „Memory Stick“ (standardní) nelze používat.
- Pokud paměťovou kartu vyžadující adaptér vložíte do slotu bez použití adaptéru, nemusí ji být možné vyjmout.
- Nevkládejte do fotorámečku adaptér s paměťovou kartou, který je vložen ještě do dalšího adaptéru.
- Nelze zaručit, že bude možné vložit všechny typy paměťových karet nebo připojit všechny typy paměťových USB zařízení.

## 1 Upevnění stojanu

Vyrovnejte západky stojanu s otvory ve spodní části fotorámečku a pevně zasuňte stojan tak, aby zacvakl.

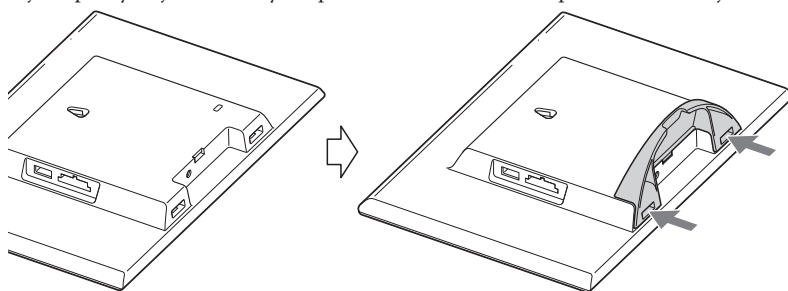

- Neumísťujte fotorámeček na nestabilní nebo nakloněný povrch.
- Při přenášení fotorámečku jej nedržte pouze za stojan. Fotorámeček by mohl spadnout.

## Zavěšení fotorámečku na stěnu

1 Připravte si běžně dostupné šrouby vhodné pro otvory na zadní straně fotorámečku.

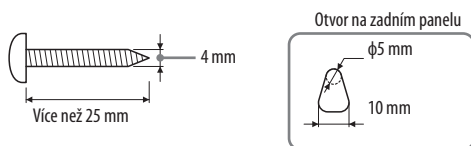

2 Zašroubujte šrouby (k dostání samostatně) do stěny.

Ujistěte se, že šrouby vyčnívají asi 2,5 mm až 3 mm od povrchu stěny.

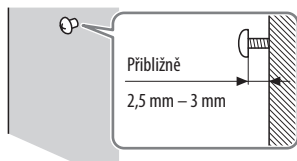

3 Pomocí otvoru na zadní straně zavěste fotorámeček na šroub ve stěně.



- Použijte šrouby vhodné pro materiál stěny. V opačném případě by podle typu materiálu stěny mohlo dojít k poškození šroubů. Šrouby upevněte do nosníku nebo trámu ve stěně.
- Šrouby pevně utáhněte, abyste předešli pádu fotorámečku.
- Před vyjmutím a opětovným vložením paměťové karty sundejte fotorámeček ze stěny a položte jej na stabilní povrch.
- Pokud chcete zavěsit fotorámeček na stěnu, demontujte stojan.
- Připojte kabel stejnosměrného napájení (DC) síťového adaptéru k fotorámečku a zavěste fotorámeček na stěnu. Potom připojte síťový adaptér do síťové zásuvky.
- Společnost Sony nepřebírá žádnou odpovědnost za jakékoliv nehody nebo škody způsobené chybným upevněním nebo používáním, přírodními katastrofami atd.
- Pokud je fotorámeček zavěšen na stěně a budete používat tlačítka na fotorámečku, mohl by spadnout. Při ovládání jej proto opatrně podepřete rukou.

## 2 Zapnutí fotorámečku

### Připojení síťového adaptéru

Síťový adaptér připojte níže vyobrazeným způsobem.

Fotorámeček se automaticky zapne.

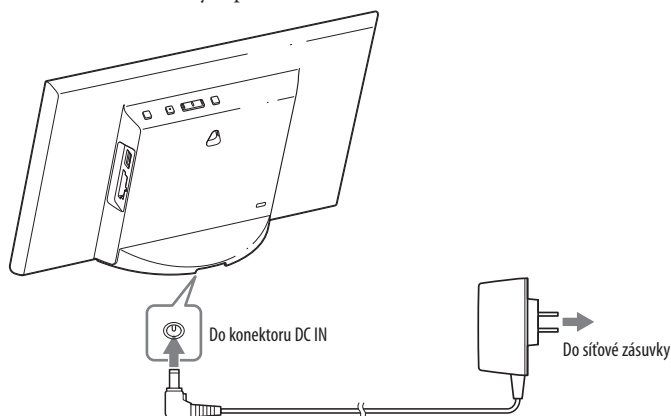

**Při prvním použití fotorámečku** ⇒ Pokračujte částí „**3** Nastavení fotorámečku“. Pokud nebudete fotorámeček delší dobu ovládat, spustí se ukázkový režim.

**Pokud byla počáteční nastavení již provedena** ⇒ Pokračujte částí „Používání fotorámečku“.

### Zapnutí a vypnutí fotorámečku

#### Zapnutí fotorámečku

Stiskněte tlačítko  (zapnutí/pohotovostní režim).

#### Vypnutí fotorámečku

Podržte stisknuté tlačítko  (zapnutí/pohotovostní režim), dokud se fotorámeček nevypne.



- Síťový adaptér připojte do blízké síťové zásuvky, která je snadno přístupná. V případě jakýchkoliv potíží s adaptérem okamžitě odpojte fotorámeček od napájení vytažením zástrčky síťového adaptéru ze síťové zásuvky.
- Pokud nebudete fotorámeček delší dobu používat, vypněte jej stisknutím tlačítka  $\cup$  (zapnutí/pohotovostní režim), odpojte síťový adaptér z konektoru DC IN (Vstup stejnosměrného napájení) na fotorámečku a potom odpojte síťový adaptér ze síťové zásuvky.
- Nezkratujte zástrčku síťového adaptéru kovovými předměty. V takovém případě by mohlo dojít k poruše funkce.
- Nepoužívejte síťový adaptér ve stísněných prostorech, jako například mezi stěnou a nábytkem.
- Neodpojujte síťový adaptér od fotorámečku, pokud je fotorámeček zapnutý. V takovém případě by mohlo dojít k poškození fotorámečku.
- Dodaný síťový adaptér je určen výhradně pro použití s tímto fotorámečkem. Nelze jej používat s jinými zařízeními.

## 3 Nastavení fotorámečku

Před prvním použitím fotorámečku proveďte počáteční nastavení podle pokynů na obrazovce. Nastavení lze později změnit.

### 1 Stiskněte tlačítko [MENU] (Nabídka).

Zobrazí se obrazovka počátečních nastavení.

Stisknutím tlačítek  $\leftarrow/\rightarrow$  přesuňte modrý kurzor na požadovanou položku a potvrďte výběr stisknutím tlačítka [ENTER] (Potvrzení).

Aktuální nastavení bude podtrženo žlutě.

### 2 Nastavte datum.

- 1 Stisknutím tlačítek  $\leftarrow/\rightarrow$  nastavte rok, měsíc a den a stiskněte tlačítko [ENTER] (Potvrzení).  
Výběr roku, měsíce nebo dne proveďte stisknutím tlačítka  $\rightarrow$  a stiskněte tlačítko [ENTER] (Potvrzení). Zadané číslo opravte stisknutím tlačítek  $\leftarrow/\rightarrow$  a stiskněte tlačítko [ENTER] (Potvrzení).
- 2 Stisknutím tlačítka  $\rightarrow$  vyberte ikonu  $\text{OK} \rightarrow$  v pravé spodní části displeje a stiskněte tlačítko [ENTER] (Potvrzení).

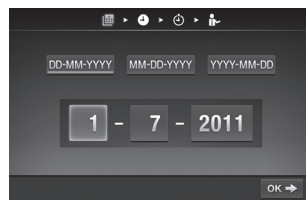

- Formát zobrazení data lze nastavit.

**DD-MM-YYYY:** Den-Měsíc-Rok

**MM-DD-YYYY:** Měsíc-Den-Rok

**YYYY-MM-DD:** Rok-Měsíc-Den

### 3 Proveďte nastavení času stejným způsobem jako nastavení data v kroku 2.

- 1 Stisknutím tlačítek  $\leftarrow/\rightarrow$  a tlačítka [ENTER] (Potvrzení) nastavte hodiny, minuty a sekundy.
- 2 Stisknutím tlačítka  $\rightarrow$  vyberte ikonu  $\text{OK} \rightarrow$  v pravé spodní části displeje a stiskněte tlačítko [ENTER] (Potvrzení).



- Formát zobrazení času lze nastavit.

**AM/PM 12H:** Zobrazení ve formátu 12 hodin

**24H:** Zobrazení ve formátu 24 hodin

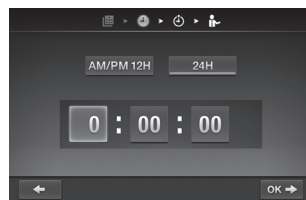

#### 4 V případě potřeby nastavte funkci časovače.

Fotorámeček můžete nastavit tak, aby se v požadovanou dobu automaticky zapnul nebo vypnul.

##### Kromě modelů pro Evropu:

**Pokud chcete nastavit funkci časovače** ⇔ Viz kroky 3 a 4 v části „Nastavení časovače“.

**Pokud nechcete nastavit funkci časovače** ⇔ Stisknutím tlačítka → vyberte ikonu **OK →** v pravé spodní části displeje a stiskněte tlačítko [ENTER] (Potvrzení).

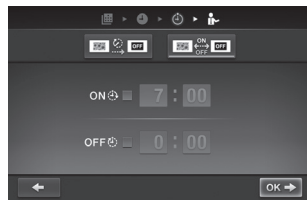

##### Pro modely pro Evropu:

Fotorámeček můžete nastavit tak, aby se v požadovanou dobu automaticky vypnul (funkce automatického vypnutí).

**4H** : Fotorámeček se vypne po uplynutí 4 hodin.

**2H** : Fotorámeček se vypne po uplynutí 2 hodin.

**OFF** : Funkce automatického vypnutí není aktivována.

Stisknutím tlačítka → vyberte ikonu **OK →** v pravé spodní části displeje a stiskněte tlačítko [ENTER] (Potvrzení).

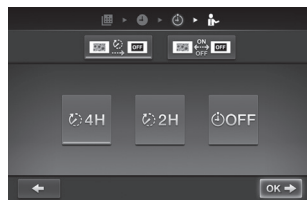

#### 5 Stisknutím tlačítek ←/→ vyberte nastavení ukázkového režimu a stiskněte tlačítko [ENTER] (Potvrzení).

ON (Zapnuto): Zobrazení ukázkového režimu.

OFF (Vypnuto): Zobrazení hodin.

#### 6 Stisknutím tlačítka → vyberte ikonu **OK** v pravé spodní části displeje a stiskněte tlačítko [ENTER] (Potvrzení).

Počáteční nastavení jsou dokončena.

Při nastavení ukázkového režimu na [OFF] (Vypnuto) se po chvíli automaticky zobrazí hodiny.

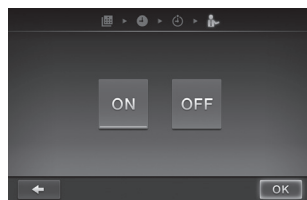

# Používání fotorámečku

## Přehrávání prezentace

Vložte paměťovou kartu nebo USB paměť.

Paměťovou kartu nebo USB paměť pevně zasuňte do odpovídajícího slotu tak, aby strana se štítkem směřovala od obrazovky.

Automaticky se spustí přehrávání a snímky na paměťové kartě budou postupně zobrazovány ve formě prezentace.

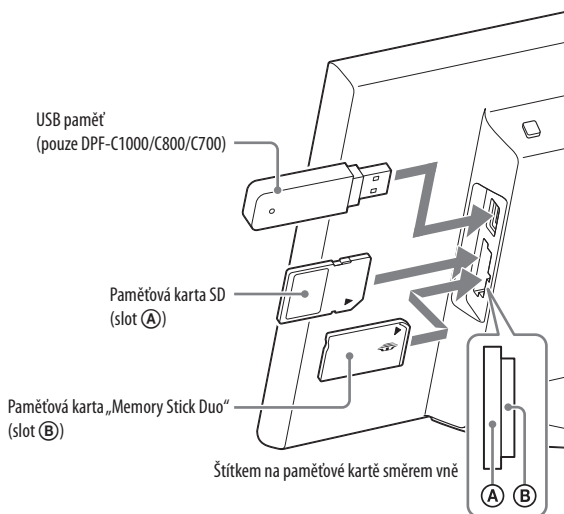

- Pokud do slotu pro paměťové karty A nebo B vložíte více paměťových karet současně, nebude fotorámeček pracovat správně.



- Pokud vložíte paměťovou kartu nebo USB paměť do volného slotu, resp. konektoru, avšak ve fotorámečku je již vložena jiná paměťová karta nebo USB paměť, budou zobrazeny snímky z posledního vloženého média.

## Pozastavení prezentace (zobrazení jednoho snímku)

Stiskněte tlačítko [ENTER] (Potvrzení). Stisknutím tlačítek ◀/▶ můžete zobrazit předchozí nebo následující snímek.

Pro obnovení přehrávání prezentace znovu stiskněte tlačítko [ENTER] (Potvrzení).

## Vyjmutí paměťové karty

- 1 Stisknutím tlačítka [MENU] (Nabídka) zobrazte nabídku.
- 2 Vyjměte paměťovou kartu ze slotu opačným směrem, než byla vložena.  
Pokud je ukázkový režim nastaven na [OFF] (Vypnuto), zobrazí se hodiny.



- Během přehrávání prezentace nevyjímejte paměťovou kartu. Mohlo by dojít k poškození dat uložených na paměťové kartě.

# Změna režimu zobrazení

Můžete změnit styl přehrávání prezentace nebo styl zobrazení hodin nebo použít režim zobrazení náhledů snímků.

## Změna stylu přehrávání prezentace



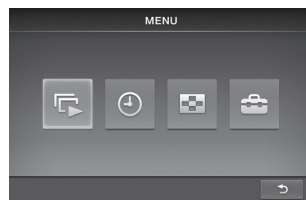

1 Stiskněte tlačítko [MENU] (Nabídka).

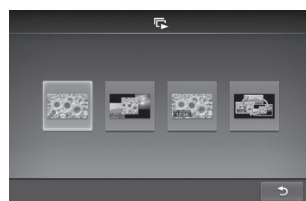

2 Stisknutím tlačítek ◀/▶ vyberte ikonu  (Prezentace) a stiskněte tlačítko [ENTER] (Potvrzení).







3 Stisknutím tlačítek ◀/▶ vyberte požadovaný styl přehrávání prezentace a stiskněte tlačítko [ENTER] (Potvrzení).

	<b>Zobrazení jednoho snímku</b> Postupné zobrazování jednotlivých snímků.
	<b>Zobrazení několika snímků</b> Zobrazování více snímků současně.
	<b>Zobrazení hodin</b> Postupné zobrazování snímků včetně zobrazení hodin s aktuálním datem a časem.
	<b>Náhodné zobrazení</b> Zobrazování snímků s použitím různých náhodných stylů a efektů prezentace.

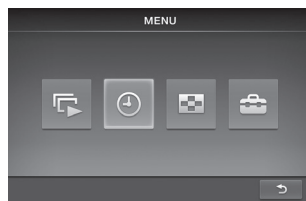

## Změna stylu zobrazení hodin

1 Stiskněte tlačítko [MENU] (Nabídka).

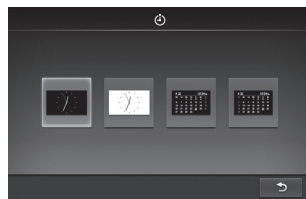

2 Stisknutím tlačítek / vyberte ikonu  (Hodiny) a stiskněte tlačítko [ENTER] (Potvrzení).



3 Stisknutím tlačítek / vyberte požadovaný styl zobrazení hodin nebo kalendáře a stiskněte tlačítko [ENTER] (Potvrzení).

## Zobrazení náhledů snímků

Bude zobrazen seznam miniatur snímků obsažených na paměťové kartě.





• Miniatura představuje malý snímek pro náhled, který je uložen spolu s obrazovým souborem pořízeným digitálním fotoaparátem.

1 Stiskněte tlačítko [MENU] (Nabídka).

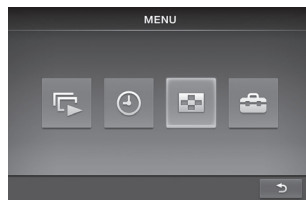
2 Stisknutím tlačítek / vyberte ikonu  (Náhledy snímků) a stiskněte tlačítko [ENTER] (Potvrzení).



## Zobrazení jednoho snímku

V režimu zobrazení náhledů snímků vyberte stisknutím tlačítek / požadovaný snímek a stiskněte tlačítko [ENTER] (Potvrzení). Vybraný snímek bude zobrazen v režimu jednoho snímku.

Pokud během režimu zobrazení jednoho snímku stisknete tlačítko [ENTER] (Potvrzení), spustí se přehrávání prezentace.



## Změna nastavení v nabídce

**1** Stiskněte tlačítko [MENU] (Nabídka).

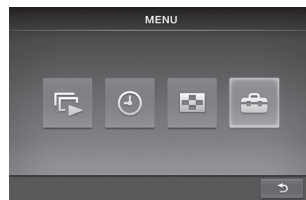

**2** Stisknutím tlačítek  $\leftarrow/\rightarrow$  vyberte ikonu  (Nastavení) a stiskněte tlačítko [ENTER] (Potvrzení).

**3** Stisknutím tlačítek  $\leftarrow/\rightarrow$  a tlačítka [ENTER] (Potvrzení) změňte nastavení požadovaných položek uvedených v tabulce „Přehled položek nabídky“.

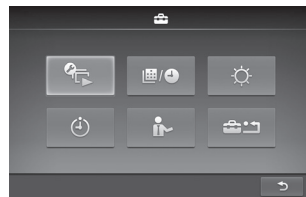





















**4** Stisknutím tlačítka [MENU] (Nabídka) skryjte nabídku.



- Pro návrat do předchozí obrazovky vyberte ikonu  v pravé spodní části displeje a stiskněte tlačítko [ENTER] (Potvrzení).

## Přehled položek nabídky

 Nastavení prezentace	 Interval prezentace		Změna snímků v krátkém intervalu (přibližně 10 sekund).
			Změna snímků ve středním intervalu (přibližně 30 sekund).
			Změna snímků v dlouhém intervalu (přibližně 60 sekund).
	 Režim zobrazení		Zobrazení celého snímku na obrazovce. (Některé snímky mohou být zobrazeny s černými okraji v horní, spodní, levé a pravé části.)
			Zobrazení snímku přes celou obrazovku s částečným oříznutím okrajů, aniž by došlo ke změně poměru stran.
	 Efekt		Středový kříž: Při přechodu na další snímek je předchozí snímek jakoby vytlačen ze středu do čtyř okrajů.
			Žaluzie (vertikální): Při přechodu na další snímek je předchozí snímek jakoby zakryt vertikálními žaluziemi.
			Žaluzie (horizontální): Při přechodu na další snímek je předchozí snímek jakoby zakryt horizontálními žaluziemi.
			Zatmívání/roztmívání: Při přechodu na další snímek aktuální snímek ztmavne a postupně se objeví nový snímek.
			Setření: Při přechodu na další snímek je předchozí snímek jakoby setřen z obrazovky pro odhalení dalšího snímku.
		Náhodný efekt: Při přechodu na další snímek se náhodně použije některý z předchozích pěti efektů.	
 Nastavení data/času		Nastavení data. Vyberte ikonu  v pravé spodní části displeje a stiskněte tlačítko [ENTER] (Potvrzení).	
		Nastavení času. Vyberte ikonu  v pravé spodní části displeje a stiskněte tlačítko [ENTER] (Potvrzení).	

 Nastavení jasu LCD displeje		Nastavení nižší úrovně jasu.
		Nastavení střední úrovně jasu.
		Nastavení vyšší úrovně jasu. Displej svítí s maximálním jasem.
 Nastavení časovače	Můžete si vybrat některý ze dvou typů časovače. Podrobné informace - viz část „Nastavení časovače“.	
 Nastavení ukázkového režimu		Zobrazení ukázkového režimu, pokud není vložena paměťová karta.
		Zobrazení hodin, pokud není vložena paměťová karta.
 Inicializace nastavení		Zrušení všech provedených nastavení a obnovení výchozího továrního stavu.
		Návrat do obrazovky nabídky bez provedení inicializace.

## Nastavení časovače

- 1 Stiskněte tlačítko [MENU] (Nabídka), stisknutím tlačítek  $\leftarrow/\rightarrow$  vyberte ikonu  (Nastavení) a stiskněte tlačítko [ENTER] (Potvrzení).

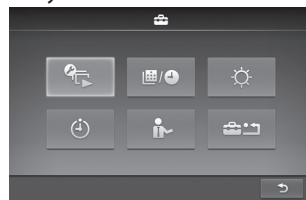

- 2 Stisknutím tlačítek  $\leftarrow/\rightarrow$  vyberte ikonu  (Nastavení časovače) a stiskněte tlačítko [ENTER] (Potvrzení).

### 3 Stisknutím tlačítek ◀/▶ vyberte časovač, který chcete nastavit a stiskněte tlačítko [ENTER] (Potvrzení).

 : Po uplynutí nastaveného intervalu bez provedení operace se fotorámeček automaticky vypne (funkce automatického vypnutí).

 : Zapnutí nebo vypnutí fotorámečku v požadovaném čase (funkce automatického zapnutí/vypnutí).

### 4 Nastavte čas pro aktivaci časovače.

#### Funkce automatického vypnutí

① Stisknutím tlačítek ◀/▶ vyberte požadovaný časový interval a stiskněte tlačítko [ENTER] (Potvrzení).

 : Fotorámeček se vypne po uplynutí 4 hodin.

 : Fotorámeček se vypne po uplynutí 2 hodin.

 : Funkce automatického vypnutí není aktivována.

② Stisknutím tlačítka ▶ vyberte ikonu  v pravé spodní části displeje a stiskněte tlačítko [ENTER] (Potvrzení).

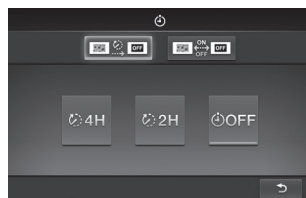

#### Funkce automatického zapnutí/vypnutí

① Pro zapnutí fotorámečku v požadovaném čase vyberte stisknutím tlačítka ▶ ikonu  a stiskněte tlačítko [ENTER] (Potvrzení).

Pokud si nepřejete čas zapnutí nastavit, pokračujte krokem ③.

② Nastavte čas zapnutí fotorámečku.

Stisknutím tlačítka ▶ vyberte hodiny nebo minuty a stiskněte tlačítko [ENTER] (Potvrzení). Stisknutím tlačítek ◀/▶ proveďte nastavení a stisknutím tlačítka [ENTER] (Potvrzení) jej uložte.

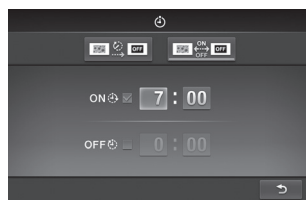
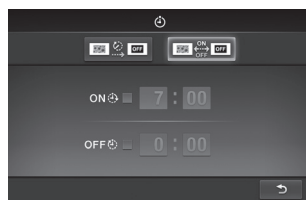



① Pro vypnutí fotorámečku v požadovaném čase vyberte stisknutím tlačítka ▶ ikonu  a stiskněte tlačítko [ENTER] (Potvrzení).

Pokud si nepřejete čas vypnutí nastavit, pokračujte krokem ③.

② Nastavte čas vypnutí fotorámečku.

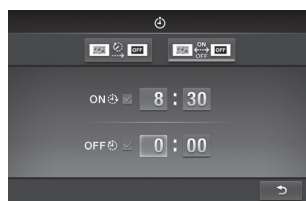
Stisknutím tlačítka ▶ vyberte hodiny nebo minuty a stiskněte tlačítko [ENTER] (Potvrzení). Stisknutím tlačítek ◀/▶ proveďte nastavení a stisknutím tlačítka [ENTER] (Potvrzení) jej uložte.



② Stisknutím tlačítka ▶ vyberte ikonu  v pravé spodní části displeje a stiskněte tlačítko [ENTER] (Potvrzení).

**5** Stisknutím tlačítka [MENU] (Nabídka) dokončete nastavení.



- Funkci automatického vypnutí a funkcí automatického zapnutí/vypnutí nelze nastavit na stejný čas. Později provedené nastavení bude mít přednost.

---

## Výměna panelu (pouze DPF-C70E)

Originální panel můžete vyměnit za jiný dodaný panel.

**1** Vložte dlouhý tenký předmět do otvoru v pravé spodní části zadní strany foto rámečku a zvedněte přední panel.

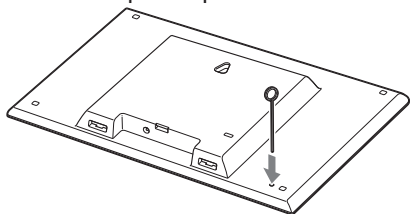

**2** Sejměte panel.

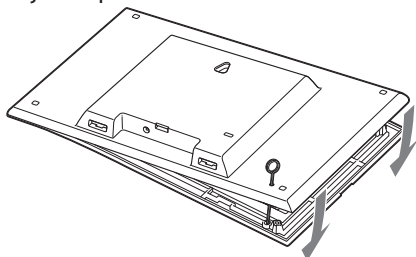

**3** Vyrovnajte západky na vyměnitelném panelu s otvory na foto rámečku a zatlačte do nich vyměnitelný panel.

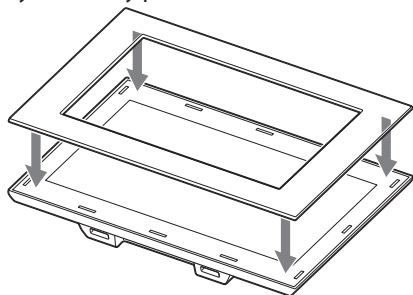

**4** Přitiskněte čtyři rohy vyměnitelného panelu tak, aby zacvakly do správné polohy.

# Další informace

## Řešení problémů

Před odesláním fotorámečku na opravu se pokuste problém vyřešit podle níže uvedených pokynů. Pokud problém přetrvává, obraťte se na prodejce Sony nebo na servisní středisko Sony.

Fotorámeček se nezapne.

- Je síťová zástrčka správně připojena?  
→ Připojte síťovou zástrčku správně.

Při používání ovládacích prvků na fotorámečku se příslušná funkce neprovede.

→ Vypněte fotorámeček a opět jej zapněte.

Na obrazovce se nezobrazují žádné snímky.

- Je paměťová karta správně vložena?  
→ Vložte paměťovou kartu správně.
- Obsahuje paměťová karta snímky uložené digitálním fotoaparátem nebo jiným zařízením?  
→ Vložte paměťovou kartu obsahující snímky.  
→ Zkontrolujte, které formáty souborů lze zobrazit. (Viz část „Technické údaje“.)
- Je formát souboru kompatibilní s DCF?  
→ Soubor, který není kompatibilní s DCF, nemusí být možné zobrazit na fotorámečku, i když je možné jej zobrazit na počítači.

Některé snímky se nezobrazují.







- Zobrazují se snímky v režimu náhledů snímků?  
→ Pokud se snímek zobrazuje v režimu náhledů snímků, ale nikoliv jako samostatný snímek, může být obrazový soubor poškozen, i když jsou data pro miniaturu v pořádku.  
→ Soubor, který není kompatibilní s DCF, nemusí být možné zobrazit na fotorámečku, i když je možné jej zobrazit na počítači.  
→ Pokud pojmenujete nebo přejmenujete soubor na počítači a název souboru bude obsahovat jiné než alfanumerické znaky, nemusí se snímek na fotorámečku zobrazit.
- Neobsahuje stromová struktura složek na paměťové kartě více než 8 úrovní?  
→ Fotorámeček nedokáže zobrazit snímky uložené ve vyšší než 8. úrovni stromové struktury složek.

Snímek s orientací na výšku je zobrazen na šířku.

→ Snímek pořízený digitálním fotoaparátem, který při záznamu na výšku nepodporuje informaci o otočení Exif, bude zobrazen na šířku.

## Pokud se zobrazí chybová ikona

Pokud dojde k chybě, může se na LCD obrazovce fotorámečku zobrazit některá z níže uvedených ikon. Pokuste se problém vyřešit podle příslušného postupu.

Ikona	Význam/řešení
	Jedná se o soubor JPEG vytvořený na počítači nebo soubor ve formátu, který není fotorámečkem podporován.
	Jedná se o soubor ve formátu, který je fotorámečkem podporován. Avšak data pro miniaturu nebo samotný snímek nelze přečíst.
	Na paměťové kartě „Memory Stick Duo“, paměťové kartě SD nebo na USB paměti nejsou uložena žádná data.
 	Paměťová karta „Memory Stick Duo“, paměťová karta SD nebo USB paměť je poškozena a nelze ji použít. → Vložte funkční paměťovou kartu „Memory Stick Duo“, paměťovou kartu SD nebo USB paměť.
 	Použitá paměťová karta „Memory Stick Duo“, paměťová karta SD nebo USB paměť není fotorámečkem podporována. → Vložte paměťovou kartu „Memory Stick Duo“, paměťovou kartu SD nebo USB paměť, kterou fotorámeček podporuje.

# Technické údaje

## Fotorámeček

Název modelu		DPF-C1000	DPF-C800	DPF-C700	DPF-C70A	DPF-C70E
LCD obrazovka	LCD panel	26 cm/10,1 palců, aktivní matice TFT	20,3 cm/8 palců, aktivní matice TFT	18 cm/7 palců, aktivní matice TFT	18 cm/7 palců, aktivní matice TFT	
	Celkový počet obrazových bodů	1 843 200 bodů (1 024 × 3 (RGB) × 600 bodů)	1 440 000 bodů (800 × 3 (RGB) × 600 bodů)	1 152 000 bodů (800 × 3 (RGB) × 480 bodů)	336 960 bodů (480 × 3 (RGB) × 234 bodů)	
Efektivní oblast zobrazení	Poměr stran obrazovky	16:10	4:3	16:10	16:10	
	Viditelná velikost obrazovky	23,4 cm/9,2 palců	20,1 cm/7,9 palců	16,2 cm/6,4 palců	16,1 cm/6,4 palců	
	Celkový počet obrazových bodů	1 628 748 bodů (914 × 3 (RGB) × 594 bodů)	1 411 344 bodů (792 × 3 (RGB) × 594 bodů)	1 012 464 bodů (712 × 3 (RGB) × 474 bodů)	293 940 bodů (426 × 3 (RGB) × 230 bodů)	
Životnost podsvícení LCD obrazovky		20 000 hodin (předtím, než se jas podsvícení sníží na polovinu)				
Vstupní/výstupní konektory		USB konektor (typu A, vysokorychlostní)				
		Sloty pro paměťové karty „Memory Stick PRO <sup>®</sup> (Duo)/SD				
Kompatibilní formáty souborů <sup>1</sup>	JPEG	Kompatibilní s DCF 2.0, Exif 2.3, JFIF (Baseline JPEG s formátem 4:4:4, 4:2:2 nebo 4:2:0)				
	TIFF	Kompatibilní s Exif 2.3				
	BMP	1, 4, 8, 16, 24, 32bitový formát systému Windows				
	RAW <sup>2</sup>	SRF, SR2, ARW 2.2 (pouze náhled)				
Maximální rozlišení <sup>3</sup>		8 000 × 6 000				
Souborový systém		FAT12/16/32				
Název obrazového souboru		Formát DCF, 256 znaků, nižší než 8. hierarchická úroveň				
Maximální počet souborů, které lze zpracovat		4 999 souborů				
Požadavky na napájení		Konektor DC IN, 5 V stejnosměrných				
Příkon	Se síťovým adaptérem	Při maximální zátěži	9,5 W	9,0 W	8,5 W	3,6 W
		V normálním režimu	6,2 W	5,8 W	5,4 W	3,6 W
	Bez síťového adaptéru	Při maximální zátěži	7,5 W	7,0 W	6,5 W	3,0 W
Provozní teplota		5 °C až 35 °C				
Rozměry (šířka/výška/hloubka)	S vykopným stojanem	Přibližně 262,1 mm × 180,6 mm × 61,6 mm	Přibližně 218,4 mm × 172,4 mm × 61,6 mm	Přibližně 188,8 mm × 132,4 mm × 61,6 mm	Přibližně 188,8 mm × 132,4 mm × 61,6 mm	Přibližně 188,8 mm × 132,4 mm × 62,4 mm
	Při zavěšení na stěnu	Přibližně 262,1 mm × 180,6 mm × 27,3 mm	Přibližně 218,4 mm × 172,4 mm × 27,3 mm	Přibližně 188,8 mm × 132,4 mm × 27,3 mm	Přibližně 188,8 mm × 132,4 mm × 27,3 mm	Přibližně 188,8 mm × 132,4 mm × 28,5 mm
Hmotnost		Přibližně 515 g	Přibližně 449 g	Přibližně 283 g	Přibližně 304 g	Přibližně 317 g
Dodávané příslušenství		Viz část „Kontrola dodaných položek“.				



## Síťový adaptér

Název modelu	AC-P5022
Požadavky na napájení	100 V - 240 V střídavých, 50 Hz/60 Hz, 0,4 A
Jmenovité výstupní napětí	5 V stejnosměrných, 2,2 A
Rozměry (šířka/výška/hloubka)	Přibližně 79 mm × 34 mm × 65 mm (bez vyčnívajících částí)
Hmotnost	Přibližně 105 g

Více podrobností naleznete na štítku síťového adaptéru.

Design a technické údaje podléhají změnám bez předchozího upozornění.

\*<sup>1</sup> V závislosti na typu dat nemusí být některé soubory kompatibilní.

\*<sup>2</sup> Soubory RAW z fotoaparátu Sony a jsou zobrazeny v podobě miniatur.

\*<sup>3</sup> Minimální vyžadované rozlišení je 17 × 17. Snímek s poměrem stran 20:1 nebo více nemusí být zobrazen správně. I pokud je poměr stran menší než 20:1, může dojít k problémům při zobrazování miniatur, přehrávání prezentace nebo v jiných situacích.

### Obchodní značky a licence

- **S-Frame**, Cyber-shot, **α**, „Memory Stick“ a  jsou obchodní značky nebo registrované obchodní značky společnosti Sony Corporation.
- Logo SD a logo SDHC jsou obchodní značky společnosti SD-3C, LLC.
- Všechny ostatní názvy společností a výrobků použité v tomto návodu k obsluze mohou být obchodními značkami nebo registrovanými obchodními značkami příslušných vlastníků. Dále upozorňujeme, že v tomto návodu k obsluze nejsou vždy uváděny symboly ™ a ®.
- Libtiff  
Copyright © 1988 - 1997 Sam Leffler  
Copyright © 1991 - 1997 Silicon Graphics, Inc.

### Domovská stránka zákaznické podpory

Nejaktuálnější informace týkající se zákaznické podpory najdete na následujících webových stránkách:

<http://www.sony.net/>



## Digitálny fotografický rámik

SK

Návod na použitie



# S-Frame

**Slovensky****Poznámka k funkcii časovača**

Toto zariadenie disponuje funkciou pre automatické zapnutie alebo vypnutie. Od výroby je funkcia časovača nastavená na "Auto OFF" (Automatické vyp.). Toto nastavenie funkcie je ohladuplné k životnému prostrediu, pretože sa zariadenie automaticky prepne do pohotovostného režimu, ak približne štyri hodiny nestlačíte na zariadení žiadne tlačidlo ani nevložíte žiadnu pamäťovú kartu. Ak chcete zmeniť nastavenie funkcie časovača, pozri časť "Nastavenie časovača".

**Pred používaním zariadenia si pozorne prečítajte tento návod a uschovajte ho pre prípadné budúce použitie.****Vychutnajte si fotografie s digitálny fotografickým rámikom!**

Digitálny fotografický rámik Sony umožňuje jednoducho zobrazovať fotografie z rôznych zariadení (napr. digitálny fotoaparát) na LCD monitore. Prevádzka je veľmi jednoduchá. Vložte pamäťovú kartu, v ktorej sú uložené fotografie. Spustí sa prezentácia fotografií. Po vybratí pamäťovej karty je digitálny fotografický rámik možné používať ako hodiny.

**Poznámky k používaniu návodu na použitie**

- Obrázky a zobrazenia na monitore používané v tomto návode zodpovedajú modelu DPF-C1000, ak nie je uvedené inak. Obrázky a zobrazenia monitora používané v tomto návode nemusia byť zhodné so skutočne používanými alebo zobrazovanými zobrazeniami.
- Vo všetkých krajinách nie sú dostupné všetky modely digitálnych fotorámikov.
- V závislosti od krajiny a regiónu sa výrobné nastavenia dátumu alebo štýlu zobrazenia hodín môžu líšiť.
- Výraz "Pamäťová karta" v tomto návode označuje pamäťovú kartu alebo USB pamäťové zariadenie, ak nie je uvedené inak.

**Kontrola dodávaného príslušenstva**

- Digitálny fotorámik (1)
- Podpierka (1)
- AC adaptér (1)
- Vymeniteľné panely (2) (Len DPF-C70E)
- Návod na použitie (tento návod) (1)
- Záručný list (1) (V niektorých regiónoch sa záručný list nedodáva.)

# Začíname

## Popis častí



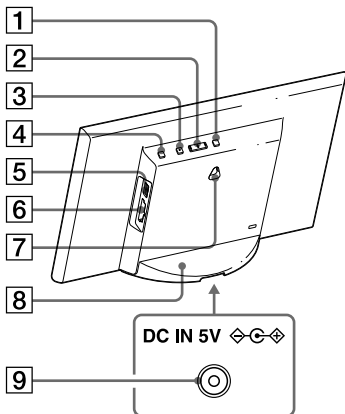



### Zadná časť



- 1 Tlačidlo MENU (Menu)
- 2 Tlačidlo ←/→ (vľavo/vpravo)
- 3 Tlačidlo ENTER (potvrdiť)
- 4 Tlačidlo ⏻ (zapnutie/pohotovostný režim)
- 5 Konektor ⚡ (USB A) (Len DPF-C1000/C800/C700)
- 6 Slot pre pamäťovú kartu
- 7 Otvory pre zavesenie fotorámika na stenu
- 8 Podpierka
- 9 Konektor DC IN

## Kompatibilné pamäťové karty/USB pamäťové jednotky

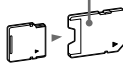
Obrázky môžete zobrazovať len s vloženou pamäťovou kartou (napr. "Memory Stick Duo" alebo SD Card) alebo pripojeného USB pamäťového zariadenia, ktoré ste vybrali z digitálneho fotoaparátu alebo obdobného zariadenia.

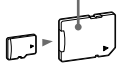
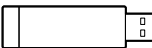
Vhodné pamäťové karty	Vloženie do adaptéra
 "Memory Stick Duo" (Nekompatibilná/ kompatibilná s technológiou "MagicGate") "Memory Stick PRO Duo" "Memory Stick PRO-HG Duo"	Nie je potrebné
 "Memory Stick Micro" ("M2")	Adaptér "M2" (rozmer Duo) 
 SD/SDHC	Nie je potrebné
 miniSD/miniSDHC	Adaptér miniSD/miniSDHC 
 microSD/microSDHC	Adaptér microSD/microSDHC 
 USB pamäť (Len DPF-C1000/C800/C700)	

→ Pokračovanie



- S fotorámikom sa nedodáva žiadny adaptér.
- Nie je možné používať pamäťovú kartu “Memory Stick” (štandardná).
- Ak vložíte pamäťovú kartu, ktorej používanie si vyžaduje adaptér, do slotu bez adaptéra, nebude sa musieť dať vybrať.
- Vo fotorámiku nepoužívajte adaptér, v ktorom je vložený ďalší adaptér s kartou.
- Nie je zaručené, že budete môcť vložiť a pripojiť všetky typy USB pamäťových zariadení.

## 1 Upevnenie podpierky

Zarovnajte výčnelky podpierky so spodnou stranou zariadenia a podľa obrázka ju zasuňte pevne tak, aby zacvakla.

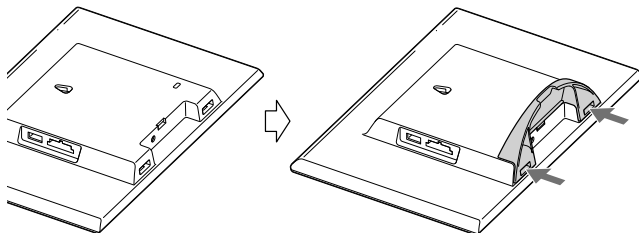

- Fotorámik neumiestňujte na nestabilný alebo naklonený povrch.
- Pri prenášaní fotorámika ho nedržte za podpierku. Fotorámik môže spadnúť.

## Používanie fotorámika na stene

1 Pripravte si komerčne dostupné skrutky vhodné pre otvory na zadnom paneli zariadenia.

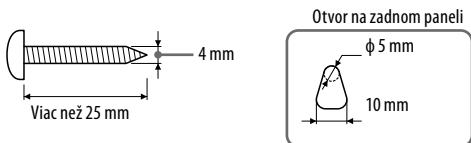

2 Naskrutkujte skrutky (komerčne dostupné) do steny.

Skrutky nesmú voči povrchu steny prečnievať o viac než 2,5 až 3 mm.

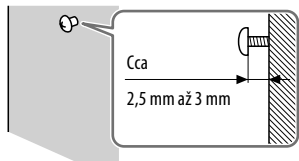

3 Fotorámik zaveste na stenu tak, že napasujete otvor na zadnom paneli na skrutku v stene.



- Použite skrutky vhodné pre materiál danej steny. Skrutky sa v závislosti od typu materiálu steny môžu poškodiť. Skrutky skrutkujte do stĺpov alebo výstuh v stene.
- Skrutky pevne dotiahnite, aby fotorámik nespadol.
- Ak chcete vymeniť pamäťovú kartu, zveste fotorámik zo steny a kartu vyberajte a vkladajte, keď je fotorámik položený na stabilnom povrchu.
- Ak chcete fotorámik zavesiť na stenu, odnímate podpierku.
- Pripojte koncovku DC z AC adaptéra k fotorámiku a potom ho zaveste na stenu. AC adaptér pripojte do elektrickej siete.
- Spoločnosť Sony nezodpovedá za žiadne škody alebo úrazy spôsobené chybným upevnením, nesprávnym používaním, živelnými pohromami atď.
- Kým je fotorámik zavesený na stene a používate tlačidlá na ňom, fotorámik môže zo steny spadnúť. Zaobchádzajte s ním opatrne, aby nespadol.

## 2 Zapnutie fotorámika

### Pripojenie AC adaptéra

AC adaptér pripojte podľa obrázka.

Fotorámik sa automaticky zapne.

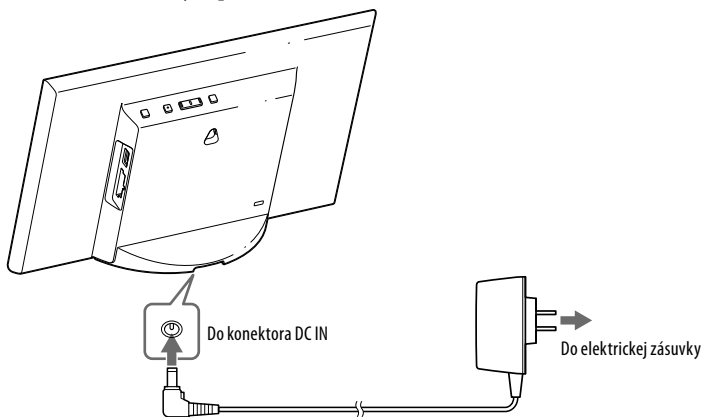

**Ak používate fotorámik prvýkrát** ⇔ Pokračujte časťou “3 Nastavenie fotorámika”. Ak fotorámik nebudete nepoužívať dlhší čas, začne sa zobrazovať predvádzací režim.

**Ak ste už vykonali úvodné nastavenia** ⇔ Pokračujte časťou “Používanie fotorámika”.

### Zapnutie/vypnutie fotorámika

#### Zapnutie fotorámika

Stlačte  (zapnutie/pohotovostný režim).

#### Vypnutie fotorámika

Zatlačte a pridržite  (zapnutie/pohotovostný režim) na fotorámiku dovtedy, kým sa nevypne napájanie.



- AC adaptér pripojte do ľahko dostupnej elektrickej zásuvky. Ak spozorujete nejaký problém pri používaní AC adaptéra, okamžite odpojte AC adaptér od elektrickej siete.
- Ak fotorámik neplánujete dlhší čas používať, po skončení používania stlačením  (zapnutie/pohotovostný režim) vypnite zariadenie a potom odpojte AC adaptér od konektora DC IN na fotorámiku a odpojte AC adaptér od elektrickej zásuvky.
- Koncovku AC adaptéra neskratujte kovovými predmetmi. V opačnom prípade môže dôjsť k poruche.
- AC adaptér nepoužívajte v stiesnených priestoroch, napr. medzi stenou a nábytkom.
- Kým je fotorámik zapnutý, neodpájajte AC adaptér od fotorámika. Môže dôjsť k poškodeniu fotorámika.
- Dodávaný AC adaptér je určený len na používanie s týmto fotorámikom. Nie je ho možné používať s inými zariadeniami.

→ Pokračovanie

## 3 Nastavenie fotorámika

Pred prvým použitím fotorámika vykonajte podľa inštrukcií zobrazovaných na monitore úvodné nastavenia. Tieto nastavenia môžete meniť aj neskôr.

### 1 Stlačte [MENU].

Zobrazia sa úvodné nastavenia.

Pomocou tlačidiel  $\leftarrow/\rightarrow$  presuňte modrý rámik na položku, ktorú chcete zvoliť a stlačte [ENTER].

Aktuálne nastavenie je podčiarknuté žltou čiarou.

### 2 Nastavte dátum.

① Pomocou tlačidiel  $\leftarrow/\rightarrow$  nastavte rok, mesiac a deň a potom stlačte [ENTER].

Stláčaním  $\rightarrow$  zvoľte rok, mesiac alebo deň a potom stlačte [ENTER].

Pomocou tlačidiel  $\leftarrow/\rightarrow$  zmeňte číslo a stlačte [ENTER].

② Stláčaním  $\rightarrow$  zvoľte v pravej dolnej časti monitora **OK  $\rightarrow$**  a potom stlačte [ENTER].



• Formát zobrazovania dátumu si môžete zvoliť.

DD-MM-YYYY: deň-mesiac-rok

MM-DD-YYYY: mesiac-deň-rok

YYYY-MM-DD: rok-mesiac-deň

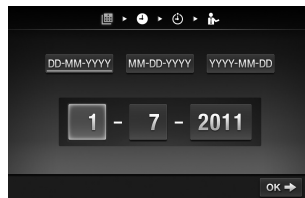

### 3 Nastavte čas rovnakým spôsobom ako pri nastavovaní dátumu v kroku 2.

① Pomocou tlačidiel  $\leftarrow/\rightarrow$  a [ENTER] nastavte hodinu, minúty a sekundy.

② Stláčaním  $\rightarrow$  zvoľte v pravej dolnej časti monitora **OK  $\rightarrow$**  a potom stlačte [ENTER].



• Formát zobrazovania času si môžete zvoliť.

AM/PM 12H: 12-hodinový formát

24H: 24-hodinový formát

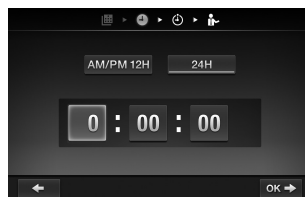

### 4 Ak je to potrebné, nastavte aj časovač.

Môžete nastaviť, že fotorámik sa automaticky zapne/vypne v špecifikovanom čase.

#### Výnimka pre modely mimo Európu:

**Pre vykonanie nastavenia**  $\Rightarrow$  Vykonajte kroky 3 a 4 v časti

“Nastavenie časovača” ďalej v texte.

**Ak nechcete vykonať nastavenia**  $\Rightarrow$  Stláčením  $\rightarrow$  zvoľte v pravej dolnej časti monitora **OK  $\rightarrow$**  a potom stlačte [ENTER].

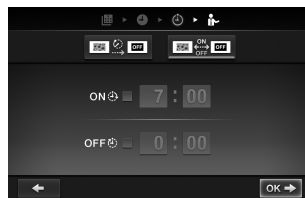

#### Pre európske modely:

Môžete nastaviť, že fotorámik sa automaticky vypne v špecifikovanom čase. (Nastavenie Auto OFF (Automatické vyp.))

**4H**: Napájanie sa vypne po 4 hodinách.

**2H**: Napájanie sa vypne po 2 hodinách.

**OFF**: Funkcia Auto OFF (Automatické vyp.) nie je aktívna.

Stláčením  $\rightarrow$  zvoľte v pravej dolnej časti monitora **OK  $\rightarrow$**  a potom stláčením [ENTER] potvrdte výber.

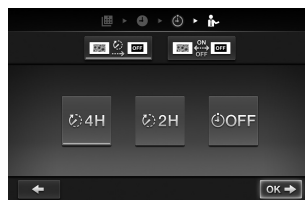



**5** Stláčaním **←/→** zvolte predvádzací režim a potom stlačte [ENTER].

ON (Zap.): Zobrazovanie predvádzacieho režimu.

OFF (Vyp.): Zobrazovanie hodín.

**6** Stláčením **→** zvolte v pravej dolnej časti monitora **OK** a potom stlačte [ENTER].

Týmto krokom ukončíte úvodné nastavenia.

Ak je predvádzací režim (Demonstration mode) nastavený na [OFF] (Vyp.), po chvíli sa automaticky zobrazia hodiny.

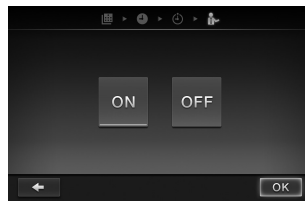

# Používanie fotorámika

## Prezentácia Slideshow

Vložte pamäťovú kartu alebo pripojte USB pamäťové zariadenie.

Do fotorámika vložte pamäťovú kartu alebo USB pamäťové zariadenie pevne a správne do príslušného slotu časťou so štítkom smerom od monitora.

Prehrávanie sa spustí automaticky a obrázky z pamäťovej karty sa zobrazujú v sérii za sebou vo forme prezentácie.

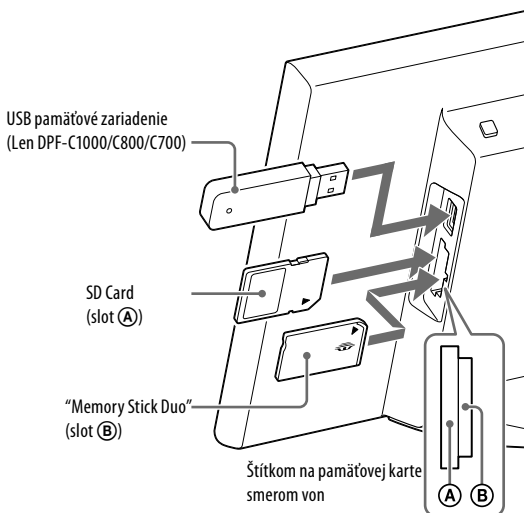

- Ak do slotov pre pamäťové karty (A)/(B) vložíte niekoľko pamäťových kariet súčasne, fotorámik nebude fungovať správne.



- Ak vložíte pamäťovú kartu alebo USB pamäťové zariadenie do prázdneho slotu alebo konektora keď je už vložená iná pamäťová karta alebo USB pamäťové zariadenie, budú sa zobrazovať fotografie z naposledy vloženého média.

### Pozastavenie prezentácie (Zobrazenie samostatného obrázka)

Stlačte [ENTER]. Stláčaním ←/→ môžete zobraziť predchádzajúci alebo nasledujúci fotografiu (obrázok). Pre obnovenie prezentácie stlačte znova [ENTER].

### Vybratie pamäťovej karty

① Stláčením [MENU] zobrazte Menu.

② Kartu vyťahujte von zo slotu v opačnom smere, ako ste ju zasunuli.

Ak je predvádzací režim (Demonstration mode) nastavený na [OFF] (Vyp.), zobrazia sa hodiny.



- Počas prezentácie nevyberajte pamäťovú kartu. Dáta na pamäťovej karte sa môžu poškodiť.

# Zmena režimu zobrazenia

Môžete zmeniť štýl zobrazovania prezentácie, štýl zobrazovania hodín alebo nastaviť indexové zobrazenie obrázkov.



## Zmena štýlu zobrazovania prezentácie



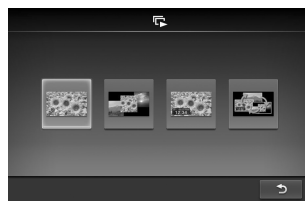

1 Stlačte [MENU].



2 Stláčaním / zvolte  (Prezentácia) a potom stlačte [ENTER].



3 Stláčaním / zvolte želaný štýl prezentácie a potom stlačte [ENTER].

	<b>Single view (Zobrazenie samostatného obrázka)</b> Obrázky sa zobrazujú v zobrazení samostatného obrázka postupne za sebou.
	<b>Multi image view (Zobrazenie viacerých obrázkov)</b> Súčasne sa bude zobrazovať viacero obrázkov.
	<b>Clock view (Zobrazenie hodín)</b> Postupné zobrazovanie jednotlivých obrázkov so zobrazením hodín s aktuálnym dátumom a časom.
	<b>Random view (Náhodné zobrazenie)</b> Zobrazovanie obrázkov s náhodným výberom rôznych štýlov a efektov prezentácií.

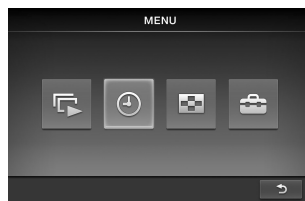

## Zmena štýlu zobrazovania hodín

1 Stlačte [MENU].

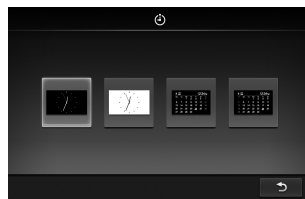

2 Stláčaním / zvolte  (Hodiny) a potom stlačte [ENTER].



3 Stláčaním / zvolte želaný štýl hodín alebo kalendára a stlačte [ENTER].

## Indexové zobrazovanie obrázkov

Zobrazenie prehľadu miniatúr obrázkov uložených v pamäťovej karte.





• Miniatúry sú malé obrázky určené pre náhľad priradené obrazovým súborom nasnímaným digitálnym fotoaparátom.

1 Stlačte [MENU].

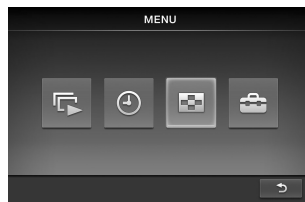
2 Stláčaním / zvolte  (Index) a potom stlačte [ENTER].



### Zobrazenie režimu samostatného obrázka (zobrazenie jedného obrázka)

Stláčaním / zvolte v indexovom zobrazení požadovaný obrázok a potom stlačte [ENTER].

Zvolený obrázok sa zobrazí ako samostatný obrázok.



Ak počas zobrazenia samostatného obrázka stlačíte ENTER, spustí sa prezentácia.

## Zmena nastavení Menu

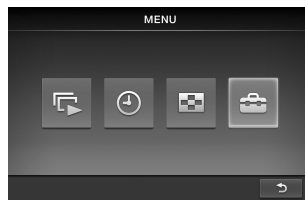
1 Stlačte [MENU].



2 Stláčaním / zvolte  (Nastavenia) a potom stlačte [ENTER].

3 Podľa časti "Prehľad položiek Menu" zmeňte pomocou / a [ENTER] nastavenia.

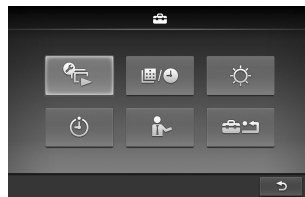





















4 Stlačeníím [MENU] zavrite Menu.



- Pre návrat do predchádzajúceho zobrazenia zvolte v pravej dolnej časti monitora  a potom stlačte [ENTER].

## Prehľad položiek Menu



 <p>Slideshow Settings (Nastavenia prezentácie)</p>	 <p>Photo Interval (Interval zobrazovania fotografie)</p>		Prepínanie obrázkov v krátkych intervaloch (cca 10-sekundových).
			Prepínanie obrázkov v stredných intervaloch (cca 30-sekundových).
			Prepínanie obrázkov v dlhých intervaloch (cca 60-sekundových).
	 <p>Display Mode (Režim zobrazovania)</p>		Zobrazenie celého obrázka na obrazovke. (Niektoré obrázky sa môžu zobrazit s čiernymi okrajmi na vrchnej, spodnej, ľavej a pravej časti.)
			Zväčšenie a prispôbenie obrázka pre zobrazenie na celej obrazovke s čiastočným orezaním okrajov podľa potreby, bez zmeny pomeru strán.
	 <p>Effect (Efekt)</p>		Center Cross (Stredový kríž): Prechod na ďalší obrázok sa vykoná postupným zobrazovaním od stredu k okrajom.
		Blind (vertically) (Preklopenie (vertikálne)): Prechod na ďalší obrázok sa vykoná spôsobom preklopenia vertikálnych pásov.	
		Blind (horizontally) (Preklopenie (horizontálne)): Prechod na ďalší obrázok sa vykoná spôsobom vytiahnutia horizontálnych pásov.	
		Fade (Prelínanie): Prechod na ďalší obrázok sa vykoná postupným stmavovaním aktuálneho obrázka a postupným zosvetľovaním nasledujúceho obrázka.	
		Wipe (Miznutie): Prechod na ďalší obrázok sa vykoná postupným miznutím aktuálneho obrázka, čím sa odhalí nasledujúci obrázok.	
	Random (Náhodne): Náhodný výber z predchádzajúcich piatich efektov.		
 <p>Date/time Settings (Nastavenia dátumu/času)</p>		Nastavenie dátum. V dolnej časti monitora zvolte  a potom stlačte [ENTER].	
		Nastavenie času. V dolnej časti monitora zvolte  a potom stlačte [ENTER].	

 LCD brightness settings (Nastavenie jasů LCD monitora)		Nastavenie jasů na tmavú úroveň.
		Nastavenie jasů na strednú úroveň.
		Nastavenie jasů na jasnú úroveň. Zvýši sa jas monitora.
 Timer settings (Nastavenia časovača)	Môžete si zvoliť jeden z dvoch typov časovača. Podrobnosti pozri "Nastavenie časovača".	
 Demonstration mode setting (Nastavenie predvážacieho režimu)		Aktivovanie predvážacieho režimu ak nie vložená pamäťová karta.
		Aktivovanie zobrazenia hodín ak nie vložená pamäťová karta.
 Initialize setting (Inicializácia)		Vymazanie všetkých nastavení a obnovenie výrobných nastavení.
		Zobrazenie Menu bez inicializácie.

## Nastavenie časovača

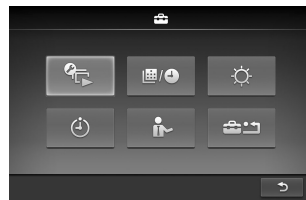
**1** Stlačte [MENU], stláčaním  zvolte  (Nastavenia) a potom stlačte [ENTER].



**2** Stláčaním  zvolte  (Nastavenia časovača) a stlačte [ENTER].

**3** Stláčaním  nastavte časovač a potom stlačte [ENTER].

 : Po uplynutí nastaveného časového intervalu kedy ste nevykonali žiadnu operáciu sa automaticky vypne napájanie (nastavenie Auto OFF (Automatické vyp.)).

 : Zapnutie alebo vypnutie napájania v špecifikovanom čase (Auto power ON/OFF (Automatické zap./vyp.)).

→ Pokračovanie

## 4 Nastavte čas aktivovania časovača.

### Nastavenie Auto OFF (Automatické vyp.)

① Stláčaním **←/→** zvolte čas a potom stlačte [ENTER].

**4:4H** : Napájanie sa vypne po 4 hodinách.

**2:2H** : Napájanie sa vypne po 2 hodinách.

**0:OFF** : Funkcia Auto OFF (Automatické vyp.) nie je aktívna.

② Stláčaním **→** zvolte v spodnej časti monitora **→** a potom stlačte [ENTER].

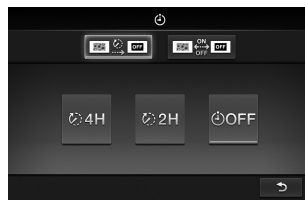

### Nastavenie Auto Power ON/OFF (Automatické zap./vyp.)

① Pre automatické zapnutie napájania v špecifikovanom čase stláčaním **→** zvolte **ON 0:00** a potom stlačte [ENTER].

Ak tento časovač nechcete nastaviť, pokračujte krokom ③.

② Nastavte čas kedy sa zapne napájanie.

Stláčaním **→** zvolte hodinu alebo minúty a potom stlačte [ENTER].

Stláčaním **←/→** nastavte číselnú hodnotu a potom stlačením [ENTER] ju potvrdte.

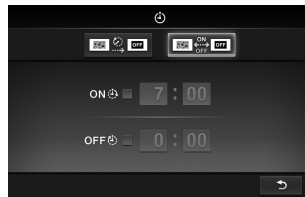

③ Pre automatické vypnutie napájania v špecifikovanom čase stláčaním **→** zvolte **OFF 0:00** a potom stlačte [ENTER].  
Ak tento časovač nechcete nastaviť, pokračujte krokom ⑤.

④ Nastavte čas kedy sa vypne napájanie.

Stláčaním **→** zvolte hodinu alebo minúty a potom stlačte [ENTER].

Stláčaním **←/→** nastavte číselnú hodnotu a potom stlačením [ENTER] ju potvrdte.

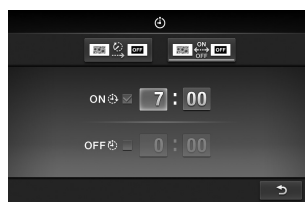

⑤ Stláčaním **→** zvolte v spodnej časti monitora **→** a potom stlačte [ENTER].

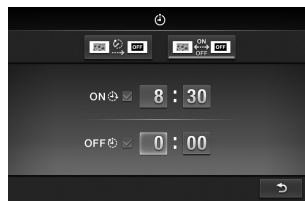

## 5 Stláčením [MENU] dokončite nastavenie.



- Časovač Auto OFF (Automatické vyp.) a Auto power ON/OFF (Automatické zap./vyp.) nie je možné nastaviť na rovnaký čas. Nastavenia na skorší čas majú prednosť.



## Výmena panela (len DPF-C70E)

Pôvodný panel môžete nahradiť dodávaným vymeniteľným panelom.

- 1** Do otvoru v pravej dolnej časti na zadnej strane fotorámiku vsuňte vhodný tenký predmet (napr. kancelársku spinku) a podvihnite predný panel.

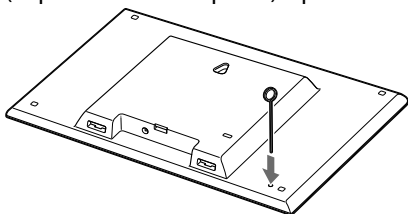

- 2** Vyberte panel.

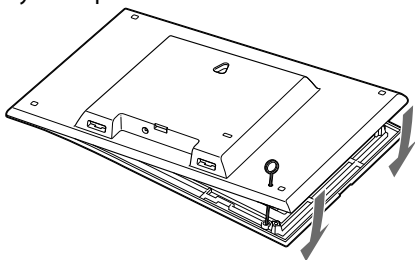

- 3** Výčnelky na vymeniteľnom paneli zarovnajte s otvormi na fotorámiku a potom panel zatlačte do otvorov.

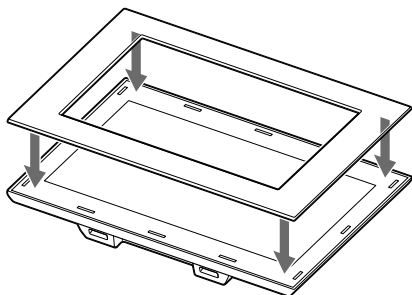

- 4** Pritlačte štyri rohy vymeniteľného panela tak, aby sa upevnil k fotorámiku.

# Ďalšie informácie

## Riešenie problémov

Predtým ako fotorámik odovzdáte do opravy, pokúste sa problém odstrániť pomocou nasledujúceho prehľadu.

Ak problém pretrváva, kontaktujte predajcu alebo autorizovaný servis Sony.

Nie je možné zapnúť napájanie.

- Je správne zapojené napájanie?
  - Koncovku sieťovej šnúry pripojte správne.

Nič sa nedeje, aj keď fotorámik ovládate.

- Vypnite a znova zapnite napájanie.

Na monitore sa nezobrazujú žiadne obrázky.

- Je pamäťová karta vložená správne?
  - Vložte pamäťovú kartu správne.
- Obsahuje pamäťová karta obrázky uložené digitálnym fotoaparátom alebo iným zariadením?
  - Vložte pamäťovú kartu obsahujúcu obrázky.
  - Skontrolujte formáty súborov, ktoré je možné zobraziť. (Pozri časť “Technické údaje”.)
- Je formát súboru kompatibilný s DCF?
  - Súbor, ktorý nie je kompatibilný so systémom DCF nemusí byť možné zobraziť vo fotorámiku aj napriek tomu, že sa zobrazuje v PC.

Niektoré obrázky sa nezobrazujú.







- Je obrázok zobrazený v indexovom zobrazení?
  - Ak je obrázok zobrazený v indexovom zobrazení, ale nezobrazuje sa v režime zobrazenia samostatného obrázka, obrázok môže byť poškodený, aj keď údaje o náhlade miniatúr môžu byť v poriadku.
  - Súbor, ktorý nie je kompatibilný so systémom DCF nemusí byť možné zobraziť vo fotorámiku aj napriek tomu, že sa zobrazuje v PC.
  - Ak súbor premenujete v PC a jeho názov obsahuje iné než alfanumerické znaky, obrázok sa vo fotorámiku nemusí zobraziť.
- Nie je na pamätevej karte priečinkov s viac než 8 úrovňami štruktúry vetvenia?
  - Fotorámik nedokáže zobraziť obrázky z priečinka, ktoré sa nachádzajú na nižšej ako 8. úrovni vetvenia.

Vertikálny obrázok sa zobrazuje v horizontálnej orientácii.

- Obrázok bol nasnímaný digitálnym fotoaparátom, ktorý nepodporuje tag otáčania Exif pri snímaní vo vertikálnej orientácii, preto sa zobrazuje v horizontálnej orientácii.

## Ak sa zobrazí ikona chybového hlásenia

Ak sa vyskytne porucha, môžu sa na LCD monitore fotorámika zobraziť nasledovné ikony. Vykonaním nižšie uvedených postupov problém vyriešite.

Ikona	Význam/Riešenie
	Obrazový súbor je JPEG súbor vytvorený prostredníctvom PC alebo tento súbor nie je podporovaný fotorámikom.
	Formát tohto súboru je podporovaný fotorámikom. Dáta miniatúry alebo samotný obrázok nie je možné sprístupniť.
	V pamäťovej karte "Memory stick Duo", SD alebo USB pamäti nie sú uložené žiadne údaje.
 	Pamäťová karta "Memory stick Duo", SD alebo USB pamäťové zariadenie sú poškodené a nefunkčné. → Použite bežnú pamäťovú kartu "Memory Stick Duo", SD alebo USB pamäťové zariadenie.
 	Používate pamäťovú kartu "Memory stick Duo", SD alebo USB pamäťové zariadenie, ktoré nie sú podporované fotorámikom. → Používajte pamäťovú kartu "Memory stick Duo", SD alebo USB pamäťové zariadenie, ktoré sú podporované fotorámikom.

# Technické údaje

## Digitálny fotografický rámik

Model		DPF-C1000	DPF-C800	DPF-C700	DPF-C70A	DPF-C70E	
LCD monitor	LCD panel	26 cm/ 10,1 palcov, TFT s aktívnou maticou	20,3 cm/ 8 palcov, TFT s aktívnou maticou	18 cm/ 7 palcov, TFT s aktívnou maticou	18 cm/7 palcov, TFT s aktívnou maticou		
	Celkový počet bodov	1 843 200 (1 024 × 3 (RGB) × 600 bodov)	1 440 000 (800 × 3 (RGB) × 600 bodov)	1 152 000 (800 × 3 (RGB) × 480 bodov)	336 960 (480 × 3 (RGB) × 234 bodov)		
Efektívna zobrazovacia oblasť	Pomer strán	16:10	4:3	16:10	16:10		
	Skutočná zobrazovacia oblasť	23,4 cm/ 9,2 palca	20,1 cm/ 7,9 palca	16,2 cm/ 6,4 palca	16,1 cm/6,4 palca		
	Celkový počet bodov	1 628 748 (914 × 3 (RGB) × 594 bodov)	1 411 344 (792 × 3 (RGB) × 594 bodov)	1 012 464 (712 × 3 (RGB) × 474 bodov)	293 940 (426 × 3 (RGB) × 230 bodov)		
Životnosť podsvietenia LCD monitora	20 000 hodín (ak je jas podsvietenia nastavený na polovičnú úroveň)						
Vstupné/Výstupné konektory		USB konektor (Typ A, vysokorychlostný USB konektor)					
		Sloty pre pamäťové karty "Memory Stick PRO" (Duo)/SD Card					
Kompatibilné formáty súborov <sup>1</sup>	JPEG	DCF 2.0-kompatibilné, Exif 2.3-kompatibilné, JFIF (Baseline JPEG s formátom 4:4:4, 4:2:2 alebo 4:2:0)					
	TIFF	Exif 2.3-kompatibilné					
	BMP	1-, 4-, 8-, 16-, 24-, 32-bitový Windows formát					
	RAW <sup>2</sup>	SRF, SR2, ARW 2.2 (len náhľad)					
Maximálny počet prvkov obrazu <sup>3</sup>		8 000 × 6 000					
Súborový systém		FAT12/16/32					
Názov obrazového súboru		Formát DCF, 256 znakov, 8 úrovni štruktúry vetvenia alebo menej					
Maximálny počet súborov na spracovanie		4 999 súborov					
Napájanie		Konektor DC IN, jednosmerné napätie 5 V					
Príkon	S AC adaptérom	Pri maximálnom zaťažení	9,5 W	9,0 W	8,5 W	3,6 W	
		Bežný režim	6,2 W	5,8 W	5,4 W	3,6 W	
	Bez AC adaptéra	Pri maximálnom zaťažení	7,5 W	7,0 W	6,5 W	3,0 W	
Prevádzková teplota		5°C až 35°C					
Rozmery (š/v/h)	S vysunutou podpierkou	Cca 262,1 mm × 180,6 mm × 61,6 mm	Cca 218,4 mm × 172,4 mm × 61,6 mm	Cca 188,8 mm × 132,4 mm × 61,6 mm	Cca 188,8 mm × 132,4 mm × 61,6 mm	Cca 188,8 mm × 132,4 mm × 62,4 mm	
	Pri zavesení fotorámika na stenu	Cca 262,1 mm × 180,6 mm × 27,3 mm	Cca 218,4 mm × 172,4 mm × 27,3 mm	Cca 188,8 mm × 132,4 mm × 27,3 mm	Cca 188,8 mm × 132,4 mm × 27,3 mm	Cca 188,8 mm × 132,4 mm × 28,5 mm	
Hmotnosť		Cca 515 g	Cca 449 g	Cca 283 g	Cca 304 g	Cca 317 g	
Dodávané príslušenstvo		Pozri "Kontrola dodávaného príslušenstva".					

## AC adaptér

Model	AC-P5022
Napájanie	Striedavé napätie (AC) 100 V - 240 V, 50 Hz/60 Hz, 0,4 A
Výstupné napätie	Jednosmerné napätie (DC) 5 V, 2,2 A
Rozmery (šírka/výška/hĺbka)	Cca 79 mm × 34 mm × 65 mm (bez prečnievajúcich častí)
Hmotnosť	Cca 105 g

Ďalšie podrobnosti pozri na typovom štítku na AC adaptéri.

Právo na zmeny vyhradené.

\*<sup>1</sup> Niektoré súbory nemusia byť v závislosti od typu dát kompatibilné.

\*<sup>2</sup> Súbory RAW z digitálnych zrkadloviek Sony  $\alpha$  sa zobrazujú ako náhľadové miniatúry.

\*<sup>3</sup> Vyžaduje sa 17 × 17 alebo viac. Obrázok s pomerom strán 20:1 alebo viac sa nemusí zobraziť správne. Aj keď je pomer strán menej než 20:1, problém so zobrazením sa môže vyskytnúť pri zobrazení miniatúr, prezentácie alebo v iných situáciách.

## Obchodné značky a licencie

- **S-Frame**, Cyber-shot,  $\alpha$ , "Memory Stick" a  sú obchodné značky alebo ochranné známky spoločnosti Sony Corporation.
- Logo SD a SDHC sú obchodné značky spoločnosti SD-3C, LLC.
- Všetky ostatné názvy spoločností a výrobkov uvedené v tomto návode môžu byť ochrannými známkami alebo obchodnými značkami príslušných spoločností. Označenia <sup>™</sup> a <sup>®</sup> nie sú v tomto návode vždy uvádzané.
- Libtiff  
Autorské práva © 1988 - 1997 Sam Leffler  
Autorské práva © 1991 - 1997 Silicon Graphics, Inc.



## Digitálny fotografický rámik

---



**Prehľad dôležitých informácií**

DPF-C1000/C800/C700/C70A/C70E

## **VÝSTRAHA**

**Aby ste predišli riziku vzniku požiaru alebo úrazu elektrickým prúdom, nevystavujte zariadenie dažďu ani vlhkosti.**

**Aby ste predišli riziku vzniku požiaru alebo úrazu elektrickým prúdom, na zariadenie nekladte nádoby naplnené kvapalinou, napríklad vázy.**

## **DÔLEŽITÉ BEZPEČNOSTNÉ UPOZORNENIA**

**-ZAPAMÄTAJTE SI TIETO**

**POKYNY**

**NEBEZPEČENSTVO**

**ABY STE PREDIŠLI RIZIKU VZNIKU POŽIARU ALEBO ÚRAZU ELEKTRICKÝM PRÚDOM, DODRŽIAVAJTE TIETO POKYNY**

Ak koncovka sieťovej šnúry tvarovo nepasuje do elektrickej zásuvky, použite vhodný typ adaptéra.

Tento výrobok bol testovaný a vyrobený v súlade s kritériami stanovenými nariadením EMC pre používanie prepojavacích káblov kratších než 3 metre.

### **Upozornenie**

Elektromagnetické pole môže pri určitých frekvenciách spôsobovať rušenie obrazu tohto zariadenia.

### **Upozornenie**

Ak statická elektrina alebo elektromagnetizmus spôsobí prerušenie prenosu dát (zlyhanie prenosu), reštartujte aplikáciu, alebo odpojte a znova pripojte komunikačný kábel (USB atď.).



**Likvidácia starých elektrických a elektronických zariadení**

**(Platí v Európskej únii a ostatných európskych krajinách so zavedeným separovaným zberom)**

Tento symbol na výrobku alebo obale znamená, že s výrobkom nemôže byť nakladané ako s domovým odpadom. Namiesto toho je potrebné ho doručiť do vyhradeného zberného miesta na recykláciu elektrozariadení. Tým, že zaistíte správne zneškodnenie, pomôžete zabrániť potenciálnemu negatívnemu vplyvu na životné prostredie a ľudské zdravie, ktoré by v opačnom prípade hrozilo pri nesprávnom nakladaní s týmto výrobkom. Recyklácia materiálov pomáha uchovávať prírodné zdroje. Pre získanie ďalších podrobných informácií o recyklácii tohto výrobku kontaktujte prosím váš miestny alebo obecný úrad, miestnu službu pre zber domového odpadu alebo predajňu, kde ste výrobok zakúpili.

**Informácia pre spotrebiteľov v krajinách s platnými smernicami U**

Výrobcom tohto produktu je spoločnosť Sony Corporation, 1-7-1 Konan Minato-ku Tokyo, 108-0075 Japonsko. Autorizovaným predstaviteľom ohľadom záležitostí týkajúcich sa nariadení EMC a bezpečnosti produktu je spoločnosť Sony Deutschland GmbH, Hedelfinger Strasse 61, 70327 Stuttgart, Nemecko. Ohľadom služieb alebo záručných záležitostí použite adresy poskytnuté v samostatnom servisnom alebo záručnom liste.



## Pred používaním prečítajte

### Poznámky k prehrávaniu

AC adaptér pripojte do ľahko dostupnej elektrickej zásuvky. V prípade spozorovania neštandardnej prevádzky ho ihneď odpojte od elektrickej zásuvky.

### Poznámky k autorským právam

Kopírovanie, editovanie alebo tlač na CD disky, TV programov, materiálov chránených autorskými právami (obrazov, publikácií) alebo akýchkoľvek iných materiálov, okrem vlastných záznamov, je obmedzené výhradne pre súkromné alebo domáce použitie. Ak nevlastníte autorské práva alebo súhlas vlastníka autorských práv na kopírovanie takýchto materiálov, ich kopírovaním nad povolený rámec sa dopúšťate porušenia zákona a môžete čeliť obvineniu a žalobe zo strany vlastníka autorských práv. Pri používaní fotografií s týmto digitálnym fotografickým rámkom (ďalej aj ako fotorámik) venujte veľkú pozornosť tomu, aby ste neporušili zákon o ochrane autorských práv. Akoukoľvek neautorizovanou manipuláciou alebo úpravou portrétov iných osôb zasahujete do práv príslušných osôb. Na niektorých výstavách, podujatiach alebo predstaveniach môže byť fotografovanie zakázané.

### Zodpovednosť za stratu obsahu

Spoločnosť Sony nenesie žiadnu zodpovednosť za náhodné alebo následné poškodenia alebo straty obsahu záznamu, ktoré sú zapríčinené nesprávnym použitím alebo poruchou digitálneho fotografického rámika alebo pamäťovej karty.

### Odporúčanie k zálohovaniu dát

Z dôvodu ochrany pred možnou stratou dát zapríčinenou náhodnou operáciou alebo poruchou digitálneho fotografického rámika odporúčame dôležité údaje zálohovať.

### Poznámky k LCD monitoru

- Na LCD monitor príliš netlačte. Monitor môže zobrazovať nesprávne a môže dôjsť k jeho poruche.
- Vystavením LCD monitora priamemu slnečnému žiareniu na dlhší čas môže dôjsť k poruche zariadenia.
- LCD monitor je vyrobený vysoko presnou technológiou. Pomer užitočnej plochy obrazu voči celkovej ploche bodov je 99,99% alebo viac. Na LCD monitore sa však môžu permanentne objavovať malé tmavé a/alebo jasné body (červené, modré, zelené alebo biele). Tieto body sú výsledkom normálneho výrobného procesu a nijakým spôsobom neovplyvňujú zobrazený obraz.
- V chladnom prostredí môžu v obraze na LCD monitore vzniknúť závoje. Nejde o poruchu.

## Bezpečnostné upozornenia

### Inštalácia

- Fotorámik položte na rovný povrch.
- S fotorámikom manipulujte opatrne, neudierajte s ním, ani vám nesmie spadnúť.
- Fotorámik neumiestňujte na miesta vystavené:
  - nestabilným podmienkam
  - nadmernej prašnosti
  - extrémne vysokým alebo nízkym teplotám
  - otrasom
  - vlhkosti
  - priamemu slnečnému žiareniu

### AC adaptér

- AC adaptér pripojte do ľahko dostupnej elektrickej zásuvky. Ak spozorujete nejaký problém pri používaní AC adaptéra, okamžite odpojte adaptér od elektrickej siete.
- AC adaptér nepoužívajte v stiesnených priestoroch, napr. medzi stenou a nábytkom.
- Zariadenie je pod napätím, kým je pripojené do elektrickej siete, aj keď je vypnuté.
- Overte tvarovú vhodnosť AC adaptéra, ktorý sa môže v závislosti od krajiny zakúpenia líšiť. Nepoužívajte elektronický transformátor (cestovný menič napätia). V opačnom prípade môže dôjsť k prehriatiu alebo funkčnej poruche zariadenia.
- Nepoužívajte iný než dodávaný AC adaptér s fotorámikom.

### Kondenzácia vlhkosti

Pri prenesení fotorámika z chladného prostredia do teplého, alebo pri umiestnení vo veľmi teplej alebo vlhkej miestnosti, môže vo vnútri zariadenia kondenzovať vlhkosť. V takomto prípade fotorámik pravdepodobne nebude pracovať správne. Ak by ste ho v takejto situácii používali, môže to mať za následok trvalú poruchu fotorámika. Ak sa vyskytla kondenzácia vlhkosti, vypnite fotorámik a ponechajte ho mimo prevádzky určitý čas.

### Premiestňovanie

Pri prenášaní fotorámika z neho vyberte pamäťovú kartu, odpojte AC adaptér a káble pripojené k fotorámiku a fotorámik s príslušenstvom vložte do originálneho obalu s ochrannými prvkami. Ak nemáte originálny obal s ochrannými prvkami, používaním podobného obalu predídete možnému poškodeniu fotorámika pri prenášaní.

## Poznámky k používaniu pamäťových kariet

- Čítanie údajov, ktoré si vyžadujú ochranu autorských práv nie je možné vykonať.
- Pri používaní pamäťovej karty ju vkladajte správnym smerom. Nesprávne vloženie môže spôsobiť poškodenie fotorámika.
- Pri vkladaní pamäťovej karty sa nepokúšajte kartu vkladať nasilu nesprávne, pretože môže dôjsť k poškodeniu pamäťovej karty a/alebo fotorámika.
- Ak fotorámik číta alebo sprístupňuje údaje, pamäťovú kartu nevyberajte ani nevyvíňajte fotorámik. Údaje na karte sa môžu stať nečitateľnými, môžu sa poškodiť, alebo sa môžu odstrániť.
- Dôležité údaje odporúčame zálohovať.
- Dáta spracované v PC sa nemusia zobraziť vo fotorámiku.
- Počas premiestňovania alebo skladovania karty, vkladajte karty do ich puzdra.
- Kovové predmety alebo vaše prsty nesmú prísť do kontaktu s kovovými časťami kontaktov karty.
- Kartu nenechajte spadnúť, neohýňajte ju, ani ju nevystavujte nárazom.
- Kartu nerozoberajte, ani neupravujte.
- Karta nesmie navlhnúť.
- Nepoužívajte alebo neskladujte kartu v nasledovných podmienkach:
  - V extrémnych podmienkach, ako je horúci interiér automobilu alebo vonku na priamom slnečnom žiarení a/alebo v blízkosti zdrojov tepla
  - Na vlhkých miestach a miestach s koróznymi látkami
  - Miestach vystavených statickej elektrine alebo elektrickému šumu

### “Memory Stick Duo”

- Fotorámik podporuje formát FAT32. Nie je možné zaručiť správne fungovanie so všetkými typmi médií “Memory Stick Duo”.
- Čítanie údajov, ktoré si vyžadujú ochranu autorských práv “MagicGate” nie je možné vykonať. “MagicGate” je obecný názov pre technológiu ochrany autorských práv vyvinutú spoločnosťou Sony využívajúcu autentifikáciu a kódovanie.
- Fotorámik nepodporuje 8-bitový paralelný prenos dát.
- Najnovšie informácie o typoch pamäťových kariet “Memory Stick Duo”, ktoré podporuje fotorámik pozri v informáciách o “Memory Stick”-kompatibilita na web-stránke spoločnosti Sony.

- Do slotov pre pamäťové karty nekladajte naraz viac ako jednu kartu “Memory Stick Duo”. Fotorámik sa môže poškodiť.
- Pri formátovaní karty “Memory Stick Duo” použite formátovaciu funkciu digitálneho fotoaparátu/kamkordéra. Ak kartu naformátujete pomocou PC, obrázky z takejto karty sa nemusia zobraziť správne.
- Po naformátovaní sa odstránia aj všetky chránené obrázky. Aby ste dôležité dáta náhodne neodstránili, vždy pred formátovaním skontrolujte obsah karty “Memory Stick Duo”.
- Keď je ochranná klapka na karte v polohe LOCK (Blokovanie), nie je možné ukladať, ani odstraňovať údaje.
- Na miesto pre štítok nenalepujte nič okrem dodávaného štítku. Štítok nalepte len na určené miesto. Štítok sa nesmie odlepovať.

### SD Card

- Nezaručujeme bezproblémové fungovanie pri všetkých typoch kariet SD Card.
- V tomto fotorámiku nie je možné používať pamäťové karty SDXC.
- Niektoré komerčne dostupné adaptéry pre karty majú v zadnej časti prečnievajúce kontakty. Takéto typy adaptérov nemusia vo fotorámiku správne fungovať.
- Fungovanie fotorámika je overené pri používaní pamäťových kariet SD Card s kapacitou 2 GB alebo nižšou.
- Fungovanie fotorámika je overené pri používaní pamäťových kariet SDHC s kapacitou 32 GB alebo nižšou.

### Čistenie

Ak je telo fotorámika znečistené, čistite ho jemnou handričkou mierne navlhčenou v slabom roztoku saponátu, potom ho utrite suchou handričkou. Nepoužívajte žiadne rozpúšťadlá ako lieh alebo benzín, pretože môže dôjsť k poškodeniu povrchu zariadenia.



<http://www.sony.net/>

Sony Corporation Printed in Czech Republic (EU)

CZ



**Nakládání s nepotřebným elektrickým a elektronickým zařízením (platné v Evropské unii a dalších evropských státech uplatňujících oddělený systém sběru)**

Tento symbol umístěný na výrobku nebo jeho balení upozorňuje, že by s výrobkem po ukončení jeho životnosti nemělo být nakládáno jako s běžným odpadem z domácnosti. Místo toho by měl být odložen do sběrného místa určeného k recyklaci elektronických výrobků a zařízení. Dodržením této instrukce zabráníte negativním dopadům na životní prostředí a zdraví lidí, které naopak může být ohroženo nesprávným nakládáním s výrobkem při jeho likvidaci. Recyklováním materiálů, z nichž je výrobek vyroben, pomůžete zachovat přírodní zdroje. Pro získání dalších informací o recyklaci tohoto výrobku kontaktujte prosím místní orgány státní správy, místní firmu zabezpečující likvidaci a sběr odpadů nebo prodejnu, v níž jste výrobek zakoupili.

SK



**Likvidácia starých elektrických a elektronických zariadení (Platí v Európskej únii a ostatných európskych krajinách so zavedeným separovaným zberom)**

Tento symbol na výrobku alebo obale znamená, že s výrobkom nemôže byť nakladané ako s domovým odpadom. Miesto toho je potrebné ho doručiť do vyhradeného zberného miesta na recykláciu elektrozariadení. Tým, že zaistíte správne zneškodnenie, pomôžete zabrániť potencionálnemu negatívnemu vplyvu na životné prostredie a ľudské zdravie, ktoré by v opačnom prípade hrozilo pri nesprávnom nakladaní s týmto výrobkom. Recyklácia materiálov pomáha uchovávať prírodné zdroje. Pre získanie ďalších podrobných informácií o recyklácii tohoto výrobku kontaktujte prosím váš miestny alebo obecný úrad, miestnu službu pre zber domového odpadu alebo predajňu, kde ste výrobok zakúpili.