

SONY®

Ramă foto digitală

DPF-A72/ E72 /D72

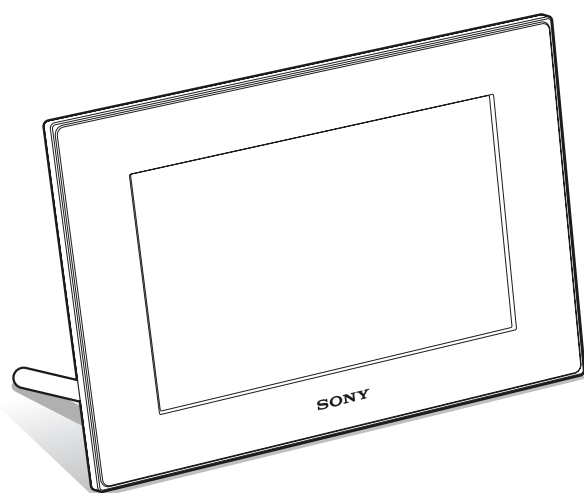

Înainte de a începe ■

Operații de bază ■

Operații avansate ■

Utilizarea unui calculator ■

Mesaje de eroare ■

Soluționarea problemelor ■

Informații suplimentare ■

Manual de instrucțiuni

Înainte de a utiliza acest dispozitiv, vă rugăm să citiți cu atenție manualul de instrucțiuni, după care să îl păstrați pentru a-l putea consulta ulterior.

Înregistrarea proprietarului

Numărul serial și cel ce simbolizează modelul sunt notate în partea din spate a aparatului. Înscrieți numărul serial în spațiul care-i este rezervat în continuare. Specificați aceste numere ori de câte ori apelați la dealer-ul dvs. Sony în legătură cu acest produs.

Număr model : DPF-A72/ E72/ D72

Număr serial _____



S-Frame

AVERTIZARE

Pentru a preveni incendiile sau electrocutările, nu expuneți aparatul la ploaie sau umezeală.

Nu expuneți bateriile la surse de căldură excesivă cum ar fi radiațiile solare, flăcări sau altele similare.

ATENȚIE

Înlocuiți bateriile numai cu unele de tipul specificat, în caz contrar putând fi cauzate incendii sau răniri.

Pentru clienții din S.U.A.

ATENȚIE

Sunteți atenționați că orice schimbări sau modificări ce nu sunt expres aprobate în prezentul manual pot conduce la imposibilitatea dvs. de a folosi acest aparat.

Dacă aveți vreo întrebare în legătură cu acest produs, puteți suna la :

*Centrul de Service cu Informații
pentru Clienții Sony.
1-800-222-SONY (7669)*

Numărul de mai sus este alocat numai pentru chestiuni legate de FCC.

Informații de reglementare

Declarație de conformitate

Denumire producător : SONY
Numărul modelului : DPF-A72
Partea responsabilă : Sony Electronics Inc.
Adresa : 16530 Via Esprillo,
San Diego, CA 92127 U.S.A.
Nr. telefon : 858-942-2230

Acest dispozitiv corespunde Părții a 15-a a Reglementărilor FCC. Funcționarea sa îndeplinește următoarele două condiții :
(1) Acest aparat nu cauzează interferențe dăunătoare, și (2) acest aparat trebuie să accepte orice interferență recepționată, inclusiv interferențe care pot determina acțiuni nedorite.

Declarație de conformitate

Denumire producător : SONY
Numărul modelului : DPF-D72
Partea responsabilă : Sony Electronics Inc.
Adresa : 16530 Via Esprillo,
San Diego, CA 92127 U.S.A.

Nr. telefon : 858-942-2230

Acest dispozitiv corespunde Părții a 15-a a Reglementărilor FCC. Funcționarea sa îndeplinește următoarele două condiții :
(1) Acest aparat nu cauzează interferențe dăunătoare, și (2) acest aparat trebuie să accepte orice interferență recepționată, inclusiv interferențe care pot determina acțiuni nedorite.

Notă :

Acest echipament a fost testat și s-a dovedit a se încadra în limitele Clasei B de dispozitive digitale, conform Părții 15 din Regulamentul FCC. Aceste limite sunt stabilite pentru asigurarea unei protecții rezonabile împotriva interferențelor dăunătoare din instalațiile casnice.

Acest echipament generează, folosește și poate radia energie cu frecvență radio, iar în cazul în care nu este instalat și folosit conform instrucțiunilor poate cauza interferențe dăunătoare pentru sistemul de radiocomunicații. Totuși, nu există nici o garanție că nu vor apărea interferențe cu unele instalații. Dacă acest aparat cauzează interferențe cu recepția radio sau TV care pot fi sesizate prin oprirea sau pornirea echipamentului, utilizatorul este sfătuit să încerce eliminarea acestor interferențe prin una dintre următoarele măsuri :

- reorientarea sau re poziționarea antenei de recepție.
- mărirea distanței dintre echipament și receptor.
- conectarea echipamentului la o priză din alt circuit electric față de cel la care este cuplat receptorul.
- consultarea dealer-ului sau a unui tehnician radio/TV experimentat pentru ajutor.

Numai pentru clienții din statul California, S.U.A.

Material ce conține perclorat - pot fi necesare precauții deosebite la manevrare. Consultați adresa de internet :

www.dtsc.ca.gov/hazardouswaste/perchlorate

Acumulatoarele cu litiu conțin perclorat.

În atenția clienților din Europa

Acest produs a fost testat și s-a dovedit a se încadra în limitele stabilite de Directiva EMC privind folosirea cablurilor de conectare mai scurte de 3 metri.

Atenție

Câmpurile electromagnetice cu anumite frecvențe pot influența imaginile produse de această ramă foto digitală.

Notă

Dacă încărcarea electrostatică sau electromagnetismul cauzează întreruperi ale transferului de date (eșuează transferul), reporniți aplicația sau deconectați și apoi conectați din nou cablul de comunicație (USB etc.).



Dezafectarea echipamentelor electrice și electronice vechi (Valabil în Uniunea Europeană și în celelalte state europene cu sisteme de colectare separate)

Acest simbol marcat pe un produs sau pe ambalajul acestuia indică faptul că respectivul produs nu trebuie considerat reziduu menajer. El trebuie dus la punctele de colectare destinate reciclării echipamentelor electrice și electronice. Dezafectând în mod corect acest produs veți ajuta la prevenirea posibilelor consecințe negative asupra mediului înconjurător și sănătății oamenilor care pot fi cauzate de tratarea inadecvată a acestor reziduuri. Reciclarea materialelor va ajuta totodată la conservarea resurselor naturale. Pentru mai multe detalii legate de reciclarea acestui produs, vă rugăm să consultați biroul local, serviciul de preluare a deșeurilor sau magazinul de unde ați achiziționat produsul.

Dezafectarea bateriilor uzate (Valabil în Uniunea Europeană și în celelalte state europene cu sisteme de colectare separate)



Acest simbol marcat pe acumulator (baterie) sau pe ambalajul acestuia indică faptul că respectivul produs nu trebuie considerat reziduu menajer în momentul în care doriți să îl dezafectați.

Puteți ajuta la prevenirea posibilelor consecințe negative asupra mediului înconjurător și sănătății oamenilor care pot fi cauzate de tratarea inadecvată a acestor reziduuri dezafectând în mod corect acest produs. Reciclarea materialelor va ajuta totodată la conservarea resurselor naturale. În cazul produselor care din motive de siguranță, de asigurare a performanțelor sau de integritate a datelor necesită conectarea permanentă a acumulatorului încorporat, acesta trebuie înlocuit numai de personalul calificat al unui service. Pentru a fi siguri că acumulatorul va fi corect tratat, la încheierea duratei de viață a acestuia, duceți-l la punctele de colectare stabilite pentru reciclarea echipamentelor electrice și electronice. Pentru orice alt fel de baterii, vă rugăm să citiți secțiunea referitoare la demontarea în siguranță a acumulatorului și să le duceți la punctele de colectare pentru reciclarea bateriilor uzate.

Pentru mai multe detalii legate de reciclarea acestui produs, vă rugăm să consultați biroul local, serviciul de preluare a deșeurilor sau magazinul de unde ați achiziționat produsul.

Notă pentru clienții din țările în care se aplică Directivele Uniunii Europene

Producătorul acestui aparat este Sony Corporation, 1-7-1 Konan Minato-ku Tokyo, 108-0075 Japonia. Reprezentantul autorizat pentru EMC și pentru siguranța produsului este Sony Deutschland GmbH, Hedelfinger Strasse 61, 70327 Stuttgart, Germania. Pentru orice servicii sau chestiuni legate de garanție, vă rugăm să apelați la adresa menționată în documentele separate pentru service sau garanție.

Duplicarea, editarea sau imprimarea unui CD, a programelor TV, a materialelor protejate de legea drepturilor de autor cum ar fi : imagini, publicații, sau orice alte materiale, cu excepția celor înregistrate sau create de dvs. sunt limitate exclusiv la utilizarea privată și domestică. Dacă nu dețineți dreptul de autor sau dacă nu aveți permisiunea proprietarilor drepturilor de autor pentru materialele de duplicat, utilizarea acestor materiale dincolo de aceste limite poate reprezenta o încălcare a prevederilor legii drepturilor de autor, iar posesorii drepturilor de autor pot solicita daune.

Când prezentați imagini cu acest dispozitiv, acordați o atenție deosebită neîncălării prevederilor legii drepturilor de autor. Orice utilizări neautorizate sau modificări ale portretelor altor persoane pot reprezenta încălcări ale drepturilor lor.

Este posibil ca în cazul anumitor demonstrații, prezentări sau expoziții, fotografierea să fie interzisă.

Recomandare

Pentru a evita potențiala pierdere a datelor cauzată de realizarea de operații accidentale sau de disfuncționalități ale ramei foto digitale, vă recomandăm să efectuați copii de siguranță ale datelor dvs.

Informații

IN NICI UN CAZ, VÂNZĂTORUL NU VA FI RESPONSABIL DE VREO DETERIORARE DIRECTĂ, ACCIDENTALĂ SAU DE CONSECINȚĂ, DE NICIO NATURĂ, SAU DE PIERDERI ORI CHELTUIELI CAUZATE DE PRODUSE DEFECTE SAU DE UTILIZAREA UNOR ASTFEL DE PRODUSE.

Sony nu își asumă nici o responsabilitate pentru vreo pierdere accidentală sau de consecință și pentru nici o pierdere a conținutului înregistrărilor ce poate fi cauzată de disfuncționalități ale dispozitivului sau ale cardului de memorie.

Note privind ecranul cu cristale lichide (LCD)



- Nu apăsați ecranul cu cristale lichide (LCD). Este posibil ca acesta să se decoloreze și să apară disfuncționalități.
- Expunerea ecranului LCD la lumină solară directă o perioadă îndelungată de timp poate conduce la apariția de disfuncționalități.
- Ecranul LCD este produs folosindu-se o tehnologie de înaltă precizie, astfel încât 99,99 % dintre pixeli sunt operaționali pentru utilizarea efectivă. Este posibilă totuși existența unor minuscule puncte negre și / sau a unora luminoase (albe, roșii, albastre sau verzi) care să apară în mod constant pe ecranul LCD. Aceste puncte apar în mod normal în procesul de fabricație și nu afectează în nici un fel imaginea înregistrată.
- Este posibil să apară imagini remanente pe ecranul LCD în spații cu temperatură scăzută. Aceasta nu reprezintă o disfuncționalitate.

Cu privire la ilustrațiile și interfețele de ecran care apar în acest manual

Ilustrațiile și interfețele de ecran utilizate în acest manual se referă la modelul DPF-D72, în cazul în care nu este altfel precizat.

Este posibil ca ilustrațiile și imaginile de interfețe ce apar în acest manual să nu fie identice cu cele utilizate sau afișate în realitate.

În legătură cu mărcile de comerț și cu drepturile de autor

- S-Frame , Cyber-shot, , “Memory Stick”, **MEMORY STICK**, “Memory Stick Duo”, “**MEMORY STICK DUO**”, “MagicGate Memory Stick”, “Memory Stick PRO”, **MEMORY STICK PRO**, “Memory Stick PRO Duo”, “**MEMORY STICK PRO DUO**”, “Memory Stick PRO-HG Duo”, **MEMORY STICK PRO-HG DUO**, “Memory Stick Micro”, **MEMORY STICK MICRO M2**, “Memory Stick-ROM”, “**MEMORY STICK-ROM**”, “MagicGate”, “**MAGICGATE**”, sunt mărci comerciale sau mărci comerciale înregistrate ale Sony Corporation.
- Microsoft, Windows și Windows Vista sunt mărci înregistrate sau mărci comerciale ale Microsoft Corporation din Statele Unite și/sau din alte țări.
- Macintosh și Mac OS sunt mărci de comerț ale Apple Inc., înregistrate în S.U.A. și în alte țări.
- CompactFlash este marcă de comerț a SanDisk Corporation din Statele Unite.
-  sau xD-Picture Card™ sunt mărci de comerț ale FUJIFILM Corporation.
- Conține fonturi bitmap de la Monotype Imaging Inc.
- Acest software se bazează parțial pe lucrarea Grupului Independent JPEG.
- Libtiff
Copyright © 1988 - 1997 Sam Leffler
Copyright © 1991 - 1997 Silicon Graphics, Inc.

Toate celelalte denumiri de produse și de companii menționate în acest manual pot fi mărci înregistrate sau mărci comerciale ale companiilor respective. În acest manual nu vor apărea, însă, în fiecare caz marcasele TM sau ®.

Pentru utilizatori

Program © 2009 Sony Corporation
Documentation © 2009 Sony Corporation

Toate drepturile sunt rezervate. Acest manual și aplicațiile software descrise aici, parțial sau total, nu pot fi reproduse, traduse sau transmise nici unui echipament de citire fără acordul prealabil scris al Sony Corporation.

ÎN NICI O SITUAȚIE, SONY CORPORATION NU POATE FI FĂCUTĂ RĂSPUNZĂTOARE DE DETERIORAREA ACCIDENTALĂ, INDIRECTĂ SAU SPECIALĂ, INDIFERENT DACĂ SE BAZEAZĂ PE UN CONTRACT SAU PE UN ALT TIP DE CONVENȚIE, DECURGÂND SAU AVÂND LEGĂTURĂ CU ACEST MANUAL, CU APLICAȚIILE SOFTWARE SAU CU ALTE INFORMAȚII CONȚINUTE AICI, ORI CU UTILIZAREA LOR.

Sony Corporation își rezervă dreptul de a aduce orice modificare acestui manual sau informațiilor conținute aici, în orice moment și fără aviz. Aplicațiile software descrise aici pot face obiectul unor licențe separate.

Nici un fel de date de design, cum ar fi mostrele de imagini conținute de acest software, nu pot fi modificate sau duplicate decât în scopul utilizării personale. Orice duplicare neautorizată a acestui software este interzisă de legea drepturilor de autor.

Vă rugăm să țineți seama că duplicarea neautorizată sau modificarea portretelor altor persoane ori a lucrărilor asupra cărora există drepturi de autor, pot aduce atingere drepturilor rezervate de către deținătorii drepturilor de autor.

Cuprins

Înainte de a începe

Bucurați-vă de utilizarea în mai multe moduri a ramei foto digitale	8
Facilități	9
Verificarea accesoriilor furnizate.....	10
Identificarea părților componente	11

Operații de bază

Pregătirea telecomenzii	14
Reglarea suportului	15
Expunerea ramei foto digitale pe perete	16
Schimbarea unui panou (numai la modelul DPF-E72).....	17
Conectarea la o sursă de alimentare.....	18
Pornirea ramei foto	20
Setarea ceasului.....	21
Introducerea unui card de memorie.....	22
Modificarea afișajului	23
Afișarea prezentărilor de imagini	24
Afișarea orei și a calendarului	25
Modul de vizualizare a unei singure imagini	26
Interfața index a imaginilor	27

Operații avansate

Urmărirea unei prezentări de imagini	29
<i>Schimbarea setărilor pentru prezentarea de imagini.....</i>	<i>29</i>
Regenerarea memoriei (numai la modelul DPF-D72).....	32
Adăugarea de imagini în memoria internă	32
Exportul unei imagini	34
Ștergerea unei imagini.....	36
Atașarea unui marcaj (numai la modelul DPF-D72).....	37
Căutarea unei imagini (numai la modelul DPF-D72).....	39
Stabilirea dispozitivului de redare.....	40
Ajustarea dimensiunilor imaginii și a pozițiilor acesteia.....	40
<i>Mărirea / micșorarea unei imagini</i>	<i>40</i>
<i>Rotirea unei imagini</i>	<i>41</i>
Modificarea reglajelor pentru funcția de pornire/oprire automată a alimentării .	42
Modificarea diverselor reglaje.....	43
<i>Procedura de reglaj.....</i>	<i>43</i>
<i>Elementele de reglaj</i>	<i>45</i>

Utilizarea unui calculator

Conectarea la un calculator	47
<i>Cerințe de sistem</i>	<i>47</i>
<i>Conectarea la un calculator pentru schimbul de imagini.....</i>	<i>47</i>
<i>Deconectarea de la calculator.....</i>	<i>48</i>

Mesaje de eroare

Dacă apare un mesaj de eroare 49

Soluționarea defecțiunilor

Dacă apar probleme 51

Informații suplimentare

Măsurile de precauție	55
<i>Despre siguranță</i>	55
<i>Despre instalare</i>	55
<i>Despre curățare</i>	56
<i>Despre restricțiile la duplicare</i>	56
<i>Dezafectarea ramei foto digitale</i>	56
Despre cardurile de memorie	56
<i>Card "Memory Stick"</i>	56
<i>Card de memorie SD</i>	57
<i>Card xD-Picture</i>	57
<i>Card CompactFlash</i> <i>(numai la modelul DPF-D72)</i>	58
<i>Note privind cardurile de memorie</i>	58
Specificații	59
Index.....	61

Bucurați-vă de utilizarea în mai multe moduri a ramei foto digitale

Echipamentul DPF-A72/E72/D72 marca Sony este o ramă foto digitală care permite afișarea cu ușurință a imaginilor înregistrate cu o cameră digitală sau cu alte aparate, fără a apela la un calculator.

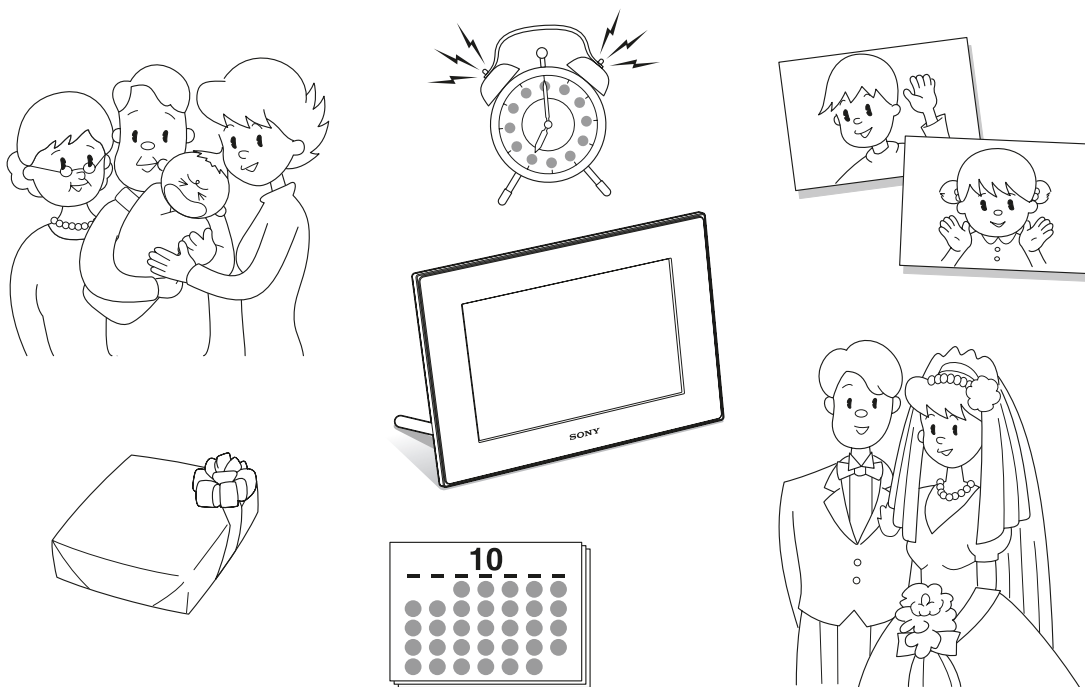

Facilități

■ Acceptarea a diverse carduri de memorie

Sunt acceptate diverse carduri de memorie, cum ar fi cele "Memory Stick", CompactFlash (numai la modelul DPF-D72), SD și xD-Picture Card. Este suficient să introduceți cardul de memorie preluat de la camera dvs. digitală sau de la un alt aparat și veți putea vedea imediat imaginile (pag. 22).

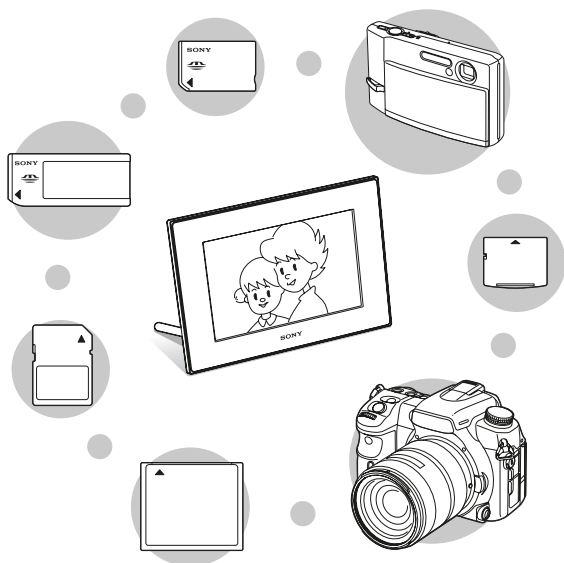

■ Diverse funcții de afișare

Puteți beneficia de diverse moduri de vizualizare, cum ar fi afișarea unei prezentări de imagini, a interfeței Ceas și calendar, a unei singure imagini sau a interfeței index (pag. 23).



■ Diferite moduri de afișare

Imaginile se pot succeda automat, ca și cum ați da paginile unui album. Puteți selecta dintre diverse moduri disponibile, cum ar fi : afișarea exclusiv a fotografiilor sau a interfeței ceas ori a celei calendar. Aveți totodată posibilitatea de a modifica unele reglaje de redare, cum ar fi ordinea de redare (pag. 29).

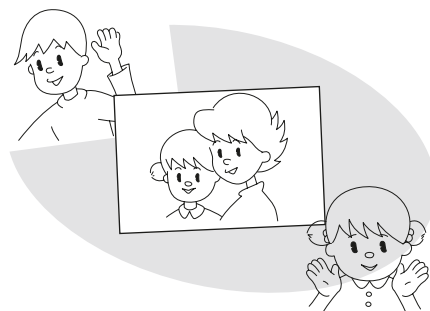

■ Adăugarea de imagini în memoria internă

Imaginile adăugate la album sunt stocate în memoria internă (pag. 32).

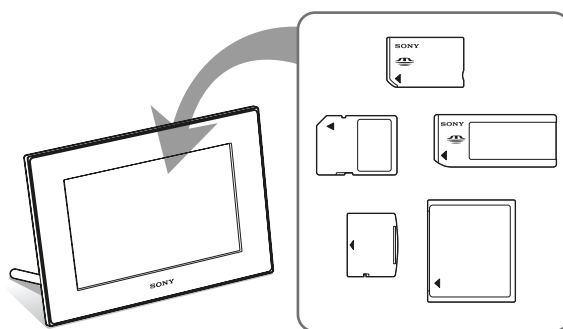

■ Exportul de imagini

Imaginile din album pot fi exportate pe un card de memorie (pag. 34).

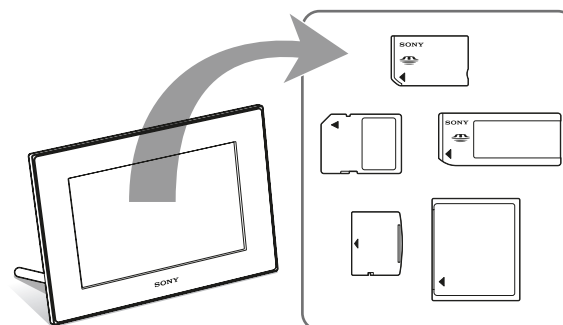

■ Funcția de căutare

(numai pentru modelul DPF-D72)

Puteți căuta imaginile după dată, director, direcție și marcaj (pag. 39).

■ Rotirea automată a imaginilor

Această ramă foto digitală va roti automat imaginile aducându-le la orientarea corectă. Fotografii vor fi totodată rotite automat când rama este reglată să afișeze imaginile ca portret sau ca peisaj (pag. 16).

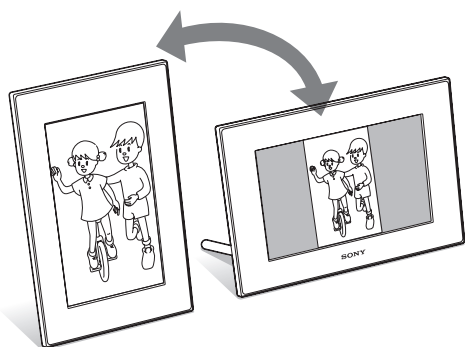

■ Prezentarea imaginilor pe perete

Puteți expune rama foto digitală pe perete (pag. 16).

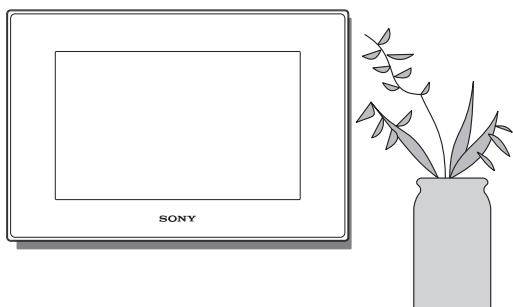

Verificarea accesoriilor furnizate

Verificați dacă ambalajul conține următoarele elemente :

- Ramă foto digitală (1)
- Suport (1)
- Telecomandă (1)
- Adaptor de rețea (1)
- Panou de rezervă (2) (numai pentru modelul DPF-E72)
- Manual de instrucțiuni (acesta) (1)
- Broșură “Citiți mai întâi aceste informații” (1)
- Garanție (1)
(În anumite regiuni, garanția nu este furnizată)

Identificarea părților componente

Pentru detalii, consultați paginile indicate între paranteze.

Ilustrațiile sunt de la DPF-D72. Pozițiile și denumirile butoanelor și conectorilor sunt aceleași în cazul modelelor DPF-A72/ E72 ca și la DPF-D72, cu excepția că modelele DPF-A72/ E72 nu sunt dotate cu fantă pentru card CompactFlash / Microdrive.

Partea frontală

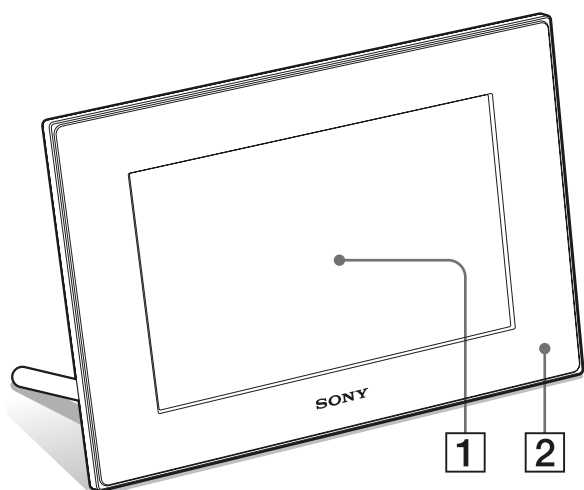

1 Ecran LCD

2 Senzor pentru telecomandă

Când utilizați telecomanda furnizată, îndreptați-o spre senzorul care îi este destinat.

Partea din spate

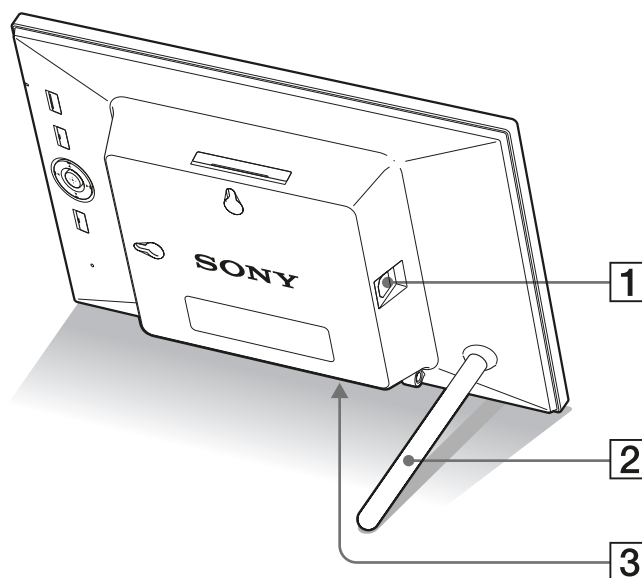

1 Conector USB mini B (pag. 47)

Conectați un cablu USB când doriți să utilizați rama foto digitală împreună cu un calculator.

2 Suport (pag. 15)

3 Mufă DC IN 5 V (pag. 18)

Conectați aici adaptorul de rețea furnizat și cuplați-l apoi la o priză de perete.

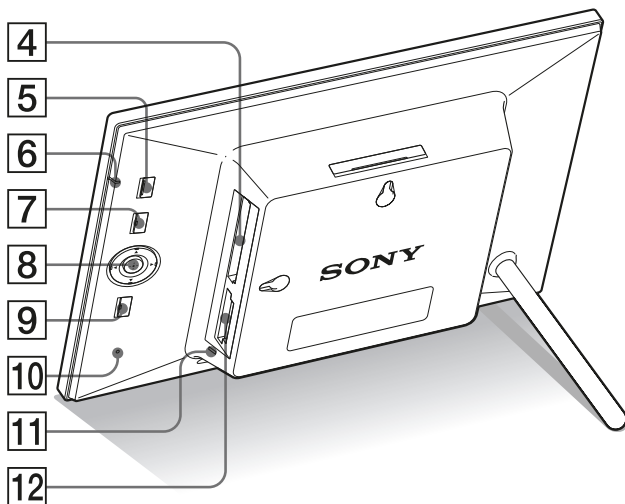

4 Fantă pentru CompactFlash / Microdrive (pag. 22), numai pentru modelul DPF-D72

5 Buton $\text{\textcircled{P}}$ (pornit/standby)

6 Indicator de standby

7 Buton MENU

Este afișat meniul.

Din meniu, puteți acționa aceleași funcții ca și cele ce corespund butoanelor telecomenzii, cum ar fi [Setări prezentare imagini], [Rotire], [Adăugare în album] și [Setări dată/oră].

8 Butoane de direcție ($\leftarrow/\uparrow/\downarrow/\rightarrow$), $\text{\textcircled{+}}$

Apăsați butoanele $\leftarrow/\uparrow/\downarrow/\rightarrow$ pentru a selecta elemente de meniu, apoi apăsați $\text{\textcircled{+}}$ pentru a aplica selecția.

9 Buton Înapoi

Se revine la interfața precedentă.

10 Comutator Inițializare

Dacă rama foto digitală nu funcționează deloc, deși alimentarea este pornită, utilizați un obiect lung, cu vârf ascuțit, cum ar fi un ac pentru a apăsa comutatorul.

11 Indicator luminos de acces

12 Fantă pentru "Memory Stick PRO" (Standard / Duo) / fantă pentru card de memorie SD/ MMC/ card xD-Picture (pag. 22)

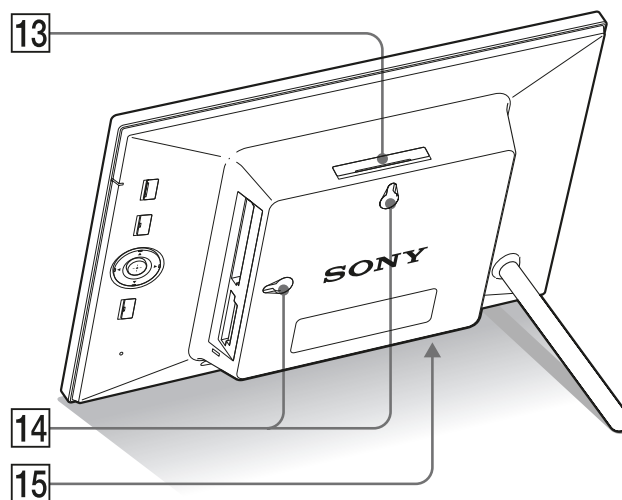



13 Buton Buton MOD VIZUALIZARE (pag. 23)

14 Orificii pentru prinderea aparatului de perete (pag. 16)

15 Spațiu pentru plierea suportului de sprijin

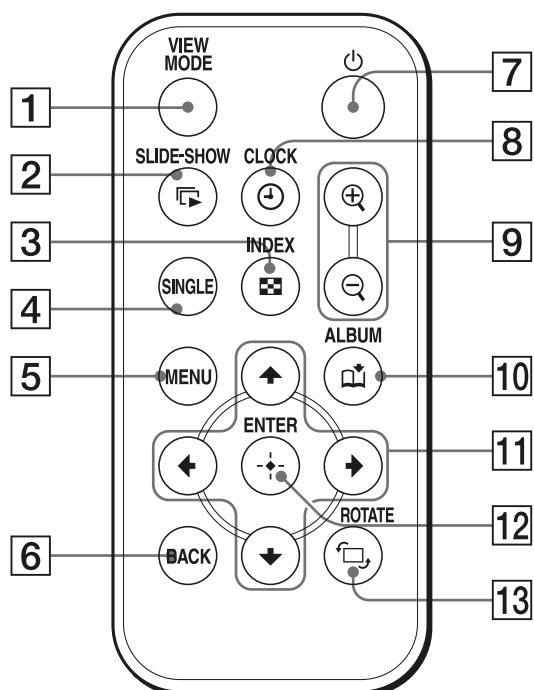
Telecomandă



- 1 Buton MOD VIZUALIZARE (pag. 23)
- 2 Buton  (prezentare imagini) (pag. 23)
- 3 Buton  (index) (pag. 23)
- 4 Buton Unică (SINGLE - Afișarea unei singure imagini pe ecran) (pag. 23)
- 5 Buton MENU
- 6 Buton ÎNAPOI
- 7 Buton  (pornit/standby)
- 8 Buton  (CEAS) (pag. 23)
- 9 Butoane de zoom  (micșorare) /  (mărire) (pag. 40)
- 10 Buton  (ALBUM) (pag. 32)
- 11 Butoane de direcție (///)
- 12 Buton  ACCESARE (ENTER)
- 13 Buton  (ROTIRE) (pag. 40)

Pregătirea telecomenzii

Bateria cu litiu furnizată (CR2025) a fost deja introdusă în telecomandă. Trageți în afară folia izolatoare înainte de a utiliza telecomanda, așa cum este indicat în imaginea de mai jos.

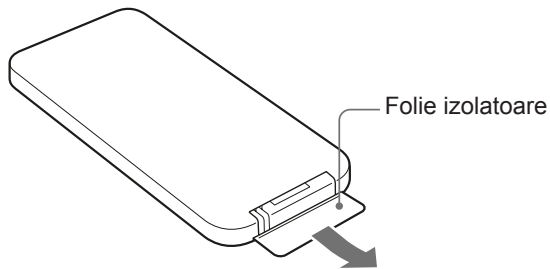

Utilizarea telecomenzii

Îndreptați capătul superior al telecomenzii spre senzorul care-i este dedicat la rama foto digitală

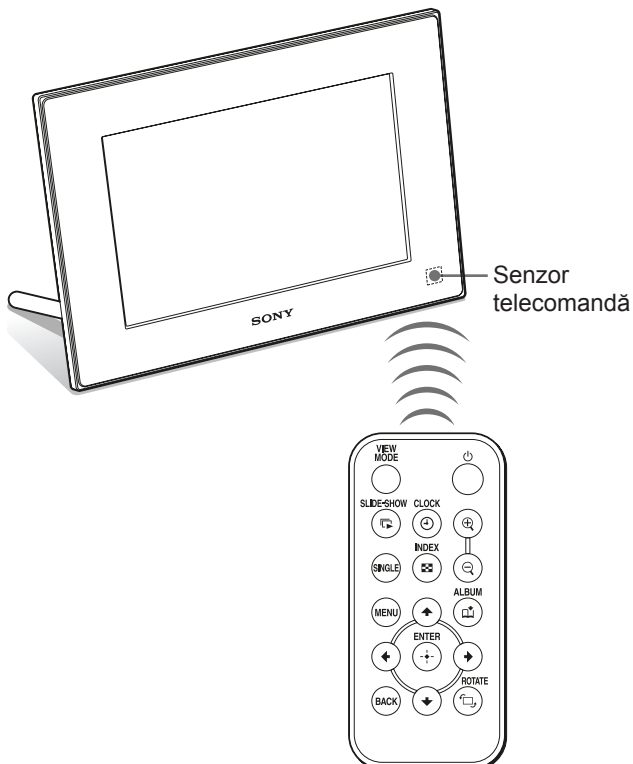

Notă

- Rama foto digitală poate să cadă dacă apăsați butoanele sale când este suspendată pe perete. Vă recomandăm să acționați dispozitivul numai cu ajutorul telecomenzii când este expus pe perete.

Înlocuirea bateriei telecomenzii

Dacă telecomanda nu mai funcționează, înlocuiți-i bateria (de tip CR2025) cu alta nouă.

- 1 Trageți de agățătoarea compartimentului pentru baterie.
Apăsând clapeta compartimentului pentru baterie, trageți-o înspre exterior.

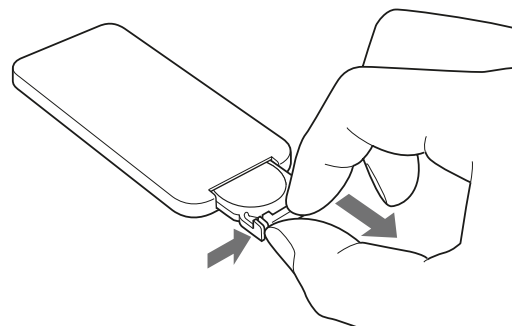

- 2 Îndepărtați bateria consumată din suport și puneți în locul său noua baterie.
Introduceți bateria astfel încât partea pozitivă (+) să fie îndreptată în sus.

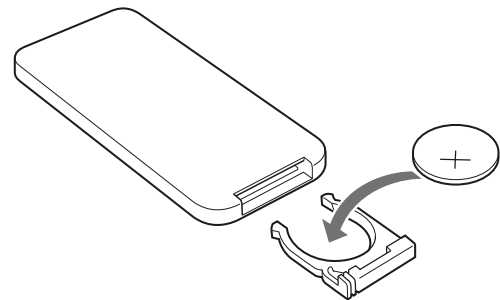

- 3 Reintroduceți suportul pentru baterie în telecomandă.

ATENȚIE

Dacă nu manevrați corect bateria, este posibil să explodeze. Nu încercați să reîncărcați, să dezasamblați sau să aruncați în foc bateria.

Note

- Când bateriei cu litiu îi scade energia, distanța de acționare cu ajutorul telecomenzii se poate diminua sau este posibil ca telecomanda să nu funcționeze în mod adecvat. În acest caz, înlocuiți bateria cu o alta nouă, cu litiu, tip CR2025, marca Sony. Utilizarea unui alt tip de baterie prezintă risc de incendii sau de explozie.
- Utilizarea unei alte baterii decât cea indicată la specificații poate conduce la defecțiuni.
- Dezafectați bateriile ducându-le la un centru specializat.
- Nu lăsați telecomanda în spații foarte umede sau cu temperatură foarte ridicată.
- Aveți grijă să nu pătrundă corpuri străine în interiorul telecomenzii, spre exemplu când înlocuiți bateria acesteia.
- Utilizarea incorectă a bateriei poate conduce la scurgerea lichidului conținut de aceasta și la corodare.
 - nu reîncărcați bateria,
 - când telecomanda urmează a nu fi utilizată o perioadă îndelungată, scoateți bateria acesteia pentru a evita scurgerea lichidului în interior și corodarea,
 - introducerea în mod incorect, scurtcircuitarea, eliminarea învelișului sau încălzirea bateriei, precum și aruncarea acesteia în foc poate conduce la defecțiuni și la scurgerea lichidului coroziv în interior.

Despre acest manual

Operațiile descrise în acest manual se bazează pe acționarea cu ajutorul telecomenzii. Când o operație se efectuează în mod diferit folosind telecomanda, respectiv butoanele ramei foto digitale, diferențele vor fi explicitate sub formă de observație.

Reglarea suportului

- 1 Țineți bine în mână rama foto digitală și introduceți suportul de sprijin în orificiul filetat care îi este destinat, aflat în partea din spate a ramei.

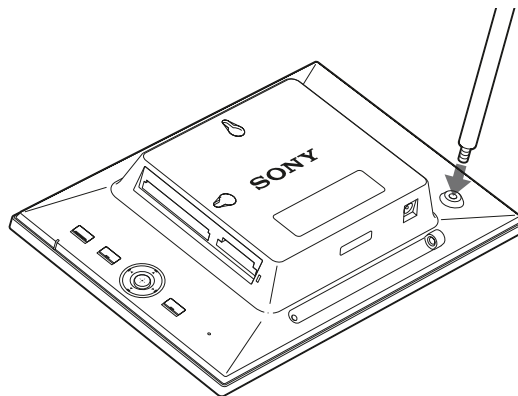

- 2 Înșurubați suportul de sprijin în orificiul cu filet, până ce îl fixați.

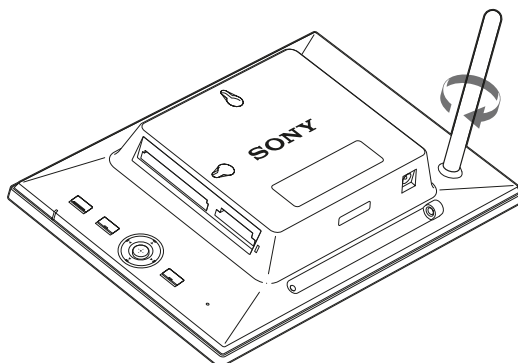

Stabilirea orientării portret sau peisaj a ramei foto digitale

Puteți așeza rama foto digitală corespunzător orientării portret sau celei peisaj rotindu-l fără a deplasa suportul.

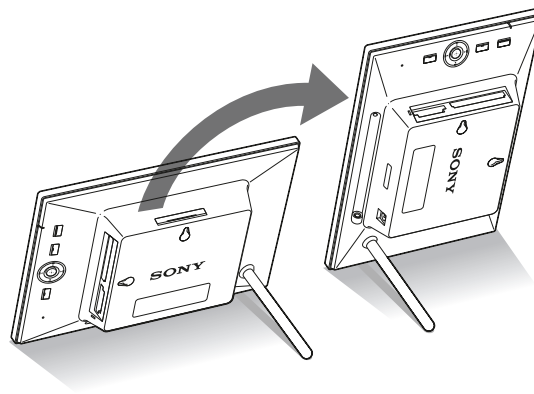

Când rama foto digitală este așezată în poziție portret, imaginea se va roti de asemenea, astfel încât să aibă orientarea adecvată.

Numai pentru DPF-D72 : direcțiile indicate pe butonul de direcție aflat în partea din spate a panoului depind de orientarea ramei foto digitale.

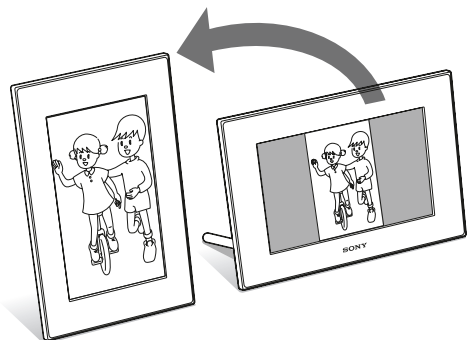

Note

- Verificați dacă suportul este stabil. Dacă acesta nu este corect poziționat, rama se poate răsturna.
- Numai pentru DPF-A72/ D72 : când rama foto digitală este așezată în poziția portret, sigla Sony nu va fi luminoasă.
- Rama foto digitală nu detectează și nu rotește imaginile când pentru [Afișarea automată a orientării] din [Setări generale] corespunzător categoriei  (Setări) este aleasă varianta [OFF].
- Rama foto digitală conține un magnet în zona de stocare a suportului. Nu așezați nici un obiect care este ușor afectat de magnetism, cum ar fi cărți de credit sau de debit, în apropierea ramei.
Dacă așezați rama foto în apropierea unui televizor cu tub catodic, este posibil să fie afectate culorile afișate pe ecran.

Observație

- Este mai ușor să rotiți suportul de sprijin dacă lipiți sau înfășurați o bandă îngustă de cauciuc în jurul acestuia când este detașat de la rama foto digitală.

Expunerea ramei foto digitale pe perete

Puteți agăța rama foto pe perete urmând procedura de mai jos.

- 1 Pregătiți șuruburi adecvate pentru orificiile din partea din spate a dispozitivului (nu sunt furnizate).

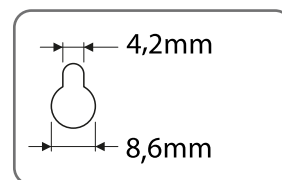
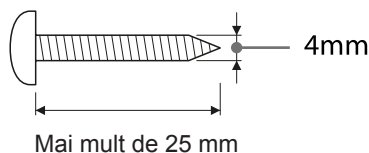

Orificiu pentru prinderea ramei foto digitale de perete

- 2 Înșurubați șuruburile (nu sunt furnizate) în perete.

Aveți grijă ca șuruburile să pătrundă în perete pe o distanță de 2,5 până la 3 mm de la suprafața acestuia

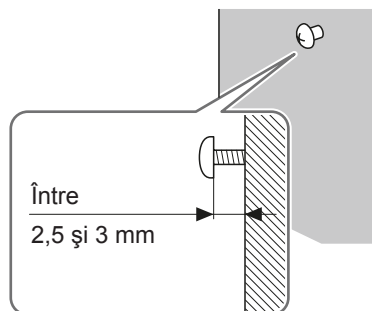

- 3 Agățați rama foto de perete, prințând orificiul din spate al acesteia de șurubul din perete.

Note

- Folosiți șuruburi adecvate pentru calitatea materialului din care este construit peretele. Șuruburile pot fi deteriorate, în funcție de tipul de material utilizat pentru perete. Prindeți șurubul de o grindă sau de o coloană de susținere a peretelui.
- Când doriți să reintroduceți cardul de memorie scos din cititorul ramei foto, detașați dispozitivul de pe perete, apoi scoateți și reintroduceți un card din aparat în timp ce acesta se află pe o suprafață stabilă.
- În cazul în care doriți să expuneți rama foto pe perete, scoateți suportul de sprijin și depozitați-l în canelura practică în panoul din spate al dispozitivului.

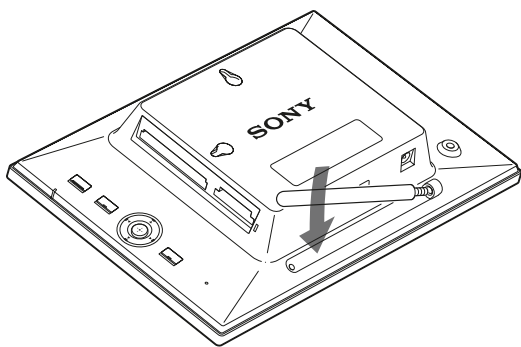

Deoarece în zona de păstrare a suportului de sprijin, rama conține un magnet, acesta va putea rămâne atașat de dispozitiv, în poziția dorită, când aparatul este suspendat pe perete.

- Conectați cablul de curent continuu (DC) al adaptorului de rețea la rama foto și agățați apoi dispozitivul de perete. Apoi conectați adaptorul de rețea la priză.
- Nu ne asumăm responsabilitatea pentru nici un fel de accidente sau deteriorări cauzate de prinderea necorespunzătoare, de utilizarea inadecvată sau de dezastre naturale ce pot surveni.

Schimbarea unui panou (numai pentru DPF-E72)

Puteți schimba panoul frontal original cu unul dintre cele suplimentare care v-au fost furnizate.

- 1** Introduceți un obiect lung și subțire, cum ar fi un ac, în orificiul practicat în canelura de depozitare a suportului de sprijin din partea din spate a ramei foto și ridicați panoul frontal.

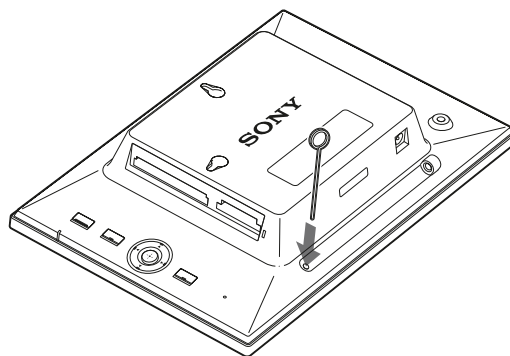

- 2** Detașați panoul frontal.

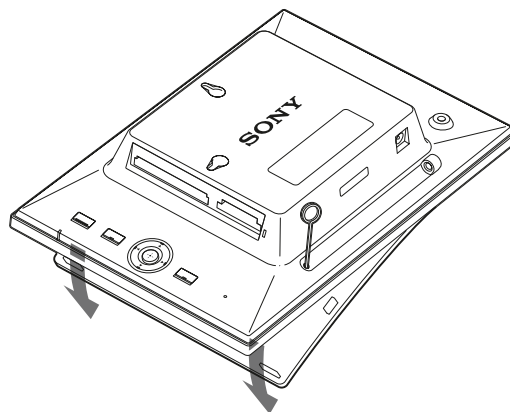

- 3** Așezați panoul detașabil pe rama foto, aliniind orificiile panoului cu senzorul pentru telecomandă al ramei foto digitale.

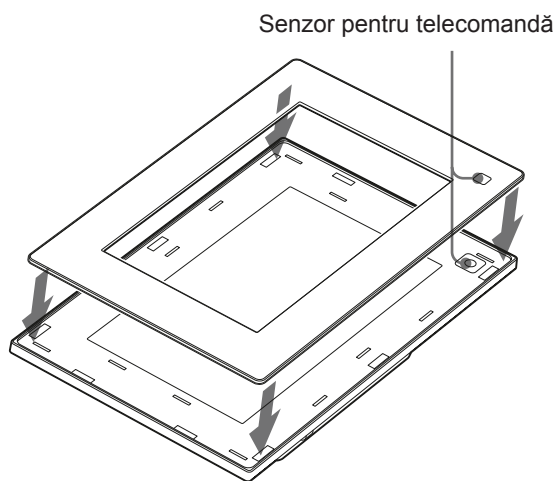

- 4** Apăsați cele patru colțuri ale panoului detașabil pentru ca acesta să se fixeze de rama foto digitală.

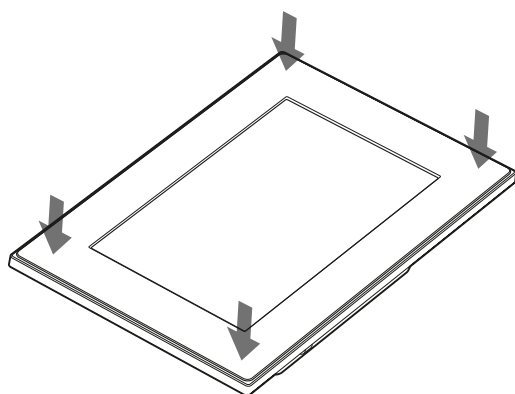

Conectarea la o sursă de alimentare

- 1** Introduceți conectorul adaptorului de rețea în mufa DC IN 5V aflat în partea din spate a ramei foto digitale.
- 2** Conectați adaptorul de rețea la o priză de perete. Rama foto pornește automat.
- Rama foto pornește automat.

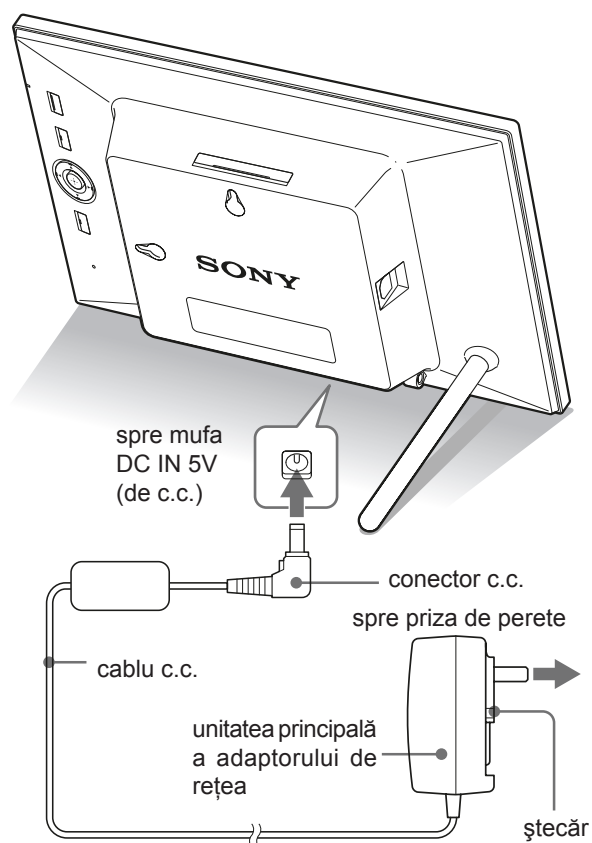

Note

- Priza de perete trebuie să fie cât mai aproape posibil de aparat.
- Nu așezați rama foto digitală pe o suprafață instabilă sau care se balansează.
- Conectați adaptorul de rețea la o priză de perete ușor accesibilă, aflată în apropiere. Dacă apar probleme la utilizarea adaptorului, opriți imediat alimentarea decuplând ștecărul de la priză.

- Nu scurtcircuitați bornele conectorului de la adaptorul de rețea cu obiecte metalice deoarece pot apărea disfuncționalități.
- Nu utilizați adaptorul de rețea plasat în spații strâmte, cum ar fi între perete și mobilă.
- Introduceți ferm conectorul adaptorului de rețea. Dacă acesta se deconectează, este posibil ca rama foto digitală să se răstoarne dacă este deplasat.
- După utilizare, decuplați adaptorul de rețea de la mufa DC IN 5 V a dispozitivului de prezentare a fotografiilor și de la priză.
- Rama foto digitală continuă să fie alimentată cu energie, chiar dacă este oprită, atât timp cât adaptorul de rețea rămâne conectat la o priză de perete.
- Nu opriți rama foto și nu decuplați adaptorul de rețea de la ramă înainte ca indicatorul de standby să devină roșu, deoarece puteți deteriora dispozitivul.

Despre ștecăr

Atașarea ștecărului

Montați ștecărul la adaptorul de rețea așa cum este indicat în continuare :



Note

- Ștecărul poate fi detașat de la adaptorul de c.a. prin apăsarea clapetei marcate cu "PUSH". Când folosiți un adaptor de c.a., nu trebuie însă să desprindeți ștecărul. Aveți grijă să folosiți adaptorul de c.a. cu ștecărul bine fixat. În cazul în care ștecărul este detașat, glisați-l până ce se aude un clic și acesta se prinde ferm de adaptor, așa cum este ilustrat în imaginea de mai sus.
- Forma ștecărului poate diferi în funcție de regiunea de unde a fost achiziționată rama foto digitală.

Detașarea ștecărului de la priza de perete

Dacă ștecărul rămâne atașat la priza de perete, detașați-l urmând instrucțiunile următoare :

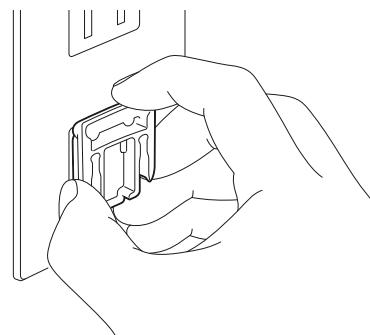

Bornele metalice aflate în partea din spate a ștecărului

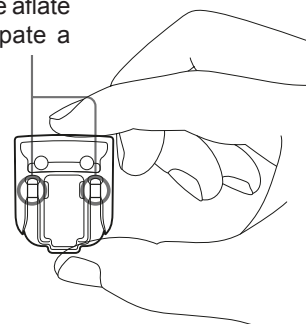

Note

- Dacă este manevrat brutal, ștecărul se poate detașa de la unitatea de principală a adaptorului de rețea și poate rămâne atașat de priză. Într-un astfel de caz, apucați ștecărul cu mâinile uscate, așa cum este ilustrat mai sus și detașați-l de la priză. Nu folosiți nici un alt instrument. Aveți grijă să nu atingeți bornele aflate în partea din spate a ștecărului.
- Verificați dacă nu este vreo problemă legată de unitatea principală a adaptorului de rețea, apoi atașați ștecărul la adaptorul de c. a., glisându-l până ce se aude un clic.
- Dacă apar probleme legate de unitatea principală a adaptorului de rețea sau de ștecăr, consultați cel mai apropiat service Sony pentru a fi reparat.

Pornirea ramei foto digitale

Dacă ați pornit deja rama foto la secțiunea anterioară, treceți la secțiunea următoare.

Pornirea alimentării

Apăsați butonul  (pornire / standby) al ramei foto digitale sau al telecomenzii pentru a porni alimentarea și indicatorul stării de așteptare devine din roșu, verde. Sigla Sony de pe panoul frontal devine luminoasă (numai pentru modelele DPF-A72 / D72).

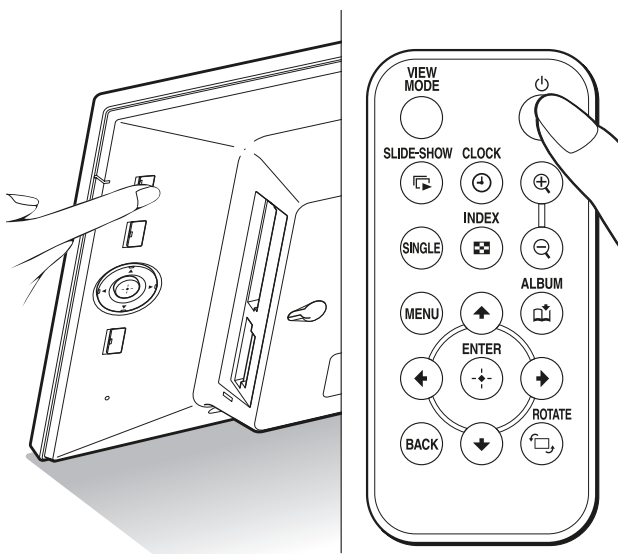

Oprirea alimentării

Țineți apăsat butonul  (pornire / standby) al ramei foto digitale sau al telecomenzii până la oprirea alimentării. Indicatorul stării de așteptare va deveni din verde, roșu.

Notă

- Nu opriți rama foto și nu decuplați adaptorul de rețea de la rama foto digitală înainte ca indicatorul stării de așteptare să devină de culoare roșie. Dacă nu respectați această recomandare, se poate deteriora rama.

Operații în starea inițială

Când rama foto digitală este pornită fără a fi introdus un card de memorie, pe ecran este afișată interfața inițială, de mai jos.

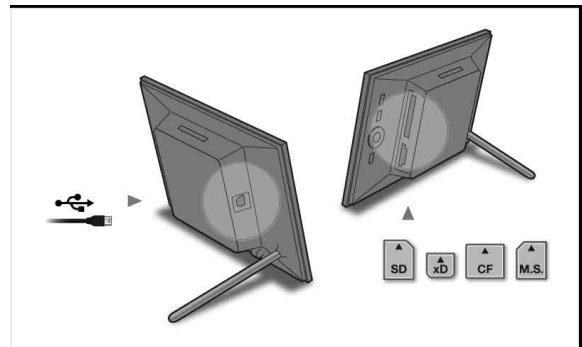

Când rama foto digitală nu este acționată timp de 10 secunde, este afișat modul demonstrativ. Dacă nu este apăsat nici un alt buton decât cel de alimentare, ecranul revine la interfața inițială. Apăsați mai întâi butonul MENU în cursul afișării interfeței inițiale, apoi stabiliți data și ora.

Setarea ceasului

Ceasul ramei foto digitale trebuie reglat astfel încât să indice corect ora în cazul funcționării în modul ceas și calendar.

1 Apăsați **MENIU** la telecomandă.
Este afișată interfața meniului.

2 Apăsați **↔** pentru a selecta  (Setări).
Este afișată interfața de reglaje.

Observație

- Puteți utiliza butoanele **↔** numai când este introdus un card de memorie în rama foto digitală sau când nu este nimic altceva selectat în afară de elementul de reglaj : Setări dată / oră (pag. 25).

3 Apăsați **↓/↑** pentru a selecta [Setări dată/oră] și apoi apăsați **⊕**.
Este afișată interfața cu opțiuni de reglaj pentru dată / oră.



4 Stabiliți data.

- ① Apăsați **↓/↑** pentru a selecta [Data], apoi apăsați **⊕**.
- ② Apăsați **↔** pentru a selecta luna, ziua și anul, apoi apăsați **↓/↑**, pentru a selecta o valoare, după care apăsați **⊕**.

5 Stabiliți ora.

- ① Apăsați **↓/↑** pentru a selecta [Ora], apoi apăsați **⊕**.
- ② Apăsați **↔** pentru a selecta ora, minutele și secunde, apoi apăsați **↓/↑** pentru a selecta o valoare, după care apăsați **⊕**.

6 Selectați formatul de prezentare a datei.

- ① Apăsați **↓/↑** pentru a selecta [Formatul de afișare a datei], apoi apăsați **⊕**.
- ② Apăsați **↓/↑** pentru a selecta formatul de dată dorit, apoi apăsați **⊕**.
 - A/L/Z
 - L/Z/A
 - Z/L/A

7 Stabiliți ziua cu care să înceapă săptămâna calendarului.

Puteți stabili ca ziua să apară în extremitatea din stânga a calendarului, când acesta este afișat.

- ① Apăsați **↓/↑** pentru a selecta [Prima zi a săptămânii], apoi apăsați **⊕**.
- ② Apăsați **↓/↑** pentru a selecta [Duminică] sau [Luni], apoi apăsați **⊕**.

8 Selectați formatul de afișare a orei.

- ① Apăsați **↓/↑** pentru a selecta [Afișare 12 h /24 h], apoi apăsați **⊕**.
- ② Apăsați **↓/↑** pentru a selecta [12 ore] sau [24 ore], apoi apăsați **⊕**.

9 Apăsați **MENIU**.

Interfața meniul dispare.

Introducerea unui card de memorie

Introduceți ferm cardul de memorie în fanta corespunzătoare, cu eticheta îndreptată spre dvs. (când vă aflați în partea din spate a ramei foto digitale).

Indicatorul luminos de acces clipește când cardul de memorie este corect introdus în dispozitiv. Dacă acest indicator nu clipește, reintroduceți cardul după ce ați verificat eticheta acestuia.

Pentru detalii legate de cardurile de memorie pe care le puteți utiliza pentru acest aparat, consultați paginile de la 56 la 58.

Card CompactFlash
(numai pentru DPF-D72)

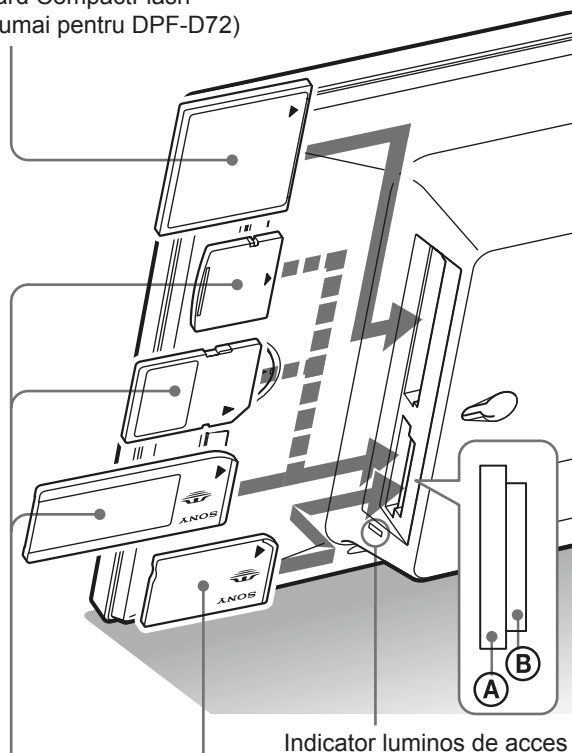

Introduceți cardul "Memory Stick Duo" în slotul (B).

Introduceți xD-Picture Card, cardul de memorie SD sau "Memory Stick" din partea de sus, în slotul (A).

Pentru a scoate un card de memorie

Scoateți cardul de memorie din slotul său, parcurgând în sens invers traseul pentru introducerea acestuia în aparat.

Note

- Când introduceți cardul de memorie, acesta va pătrunde în dispozitiv pe o anumită adâncime. Nu încercați să îl introduceți în mod forțat mai mult deoarece se poate deteriora cardul de memorie/ rama foto digitală.
- Slotul multifuncțional detectează automat tipul de card "Memory Stick PRO" (Standard/ Duo)/ card de memorie SD/ MMC/ xD-Picture Card. Slotul este compatibil atât cu cardurile "Memory Stick" standard, cât și cu cele Duo, astfel încât nu este necesară utilizarea unui adaptor "Memory Stick".
- Nu introduceți mai multe carduri de memorie simultan în sloturile (A), (B) sau CompactFlash/ Microdrive (numai pentru DPF-D72). Dacă sunt introduse mai multe carduri de memorie, rama foto nu va funcționa corespunzător.
- Înainte de a utiliza un card de memorie, consultați secțiunea "Despre cardurile de memorie", de la pag. 56.

Prioritatea la afișare a imaginilor

Dacă este introdus un card de memorie în aparat, imaginile conținute de acesta sunt afișate în mod automat.

Pentru a stabili manual cardul de memorie de pe care să fie afișate imaginile, specificați varianta dorită în meniul  (Selectarea dispozitivului), pag. 40.

Rama foto afișează imaginile conținute de dispozitiv acordând prioritate în următoarea ordine :

- **Carduri de memorie → Memoria internă**
- **Dacă nu este introdus nici un card de memorie în aparat**, sunt afișate imaginile stocate în albumul din memoria internă.

Note



- Datorită uneia dintre caracteristicile dispozitivului de memorie internă, imaginile stocate multă vreme sau citite de multe ori pot fi afectate de erori dacă sunt citite prea des.
- Pentru informații legate de alte formate de fișiere ce pot fi afișate de rama foto, consultați pagina 59.

Modificarea afișajului

- 1** Apăsați MOD VIZUALIZARE.
Este afișată interfața modului vizualizare.



- 2** Selectați grupul dorit.

Grup	Explicație
 Prezentare imagini	Este afișată interfața pentru prezentarea imaginilor.
 Ceas și calendar	Este afișată interfața pentru ceas sau calendar.
UNICĂ	Este afișată interfața de prezentare a unei singure imagini
 Index	Este afișată interfața pentru miniaturi.

Observație

- Selectați grupul dorit cu ajutorul \leftarrow/\rightarrow după ce ați deplasat cursorul în zona grupului cu $\leftarrow/\rightarrow/\downarrow/\uparrow$, în cazul în care acționați rama foto cu ajutorul butoanelor acesteia.



- 3** Apăsați $\leftarrow/\rightarrow/\downarrow/\uparrow$ sau MOD VIZUALIZARE pentru a selecta stilul dorit și apoi apăsați .

Notă

- Dacă nu ați acționat rama foto o perioadă îndelungată de timp, stilul de cursor afișat va fi selectat automat.

Afișarea prezentărilor de imagini

Grup	Imagine	Stil	Explicație
 Prezentare imagini	A	O singură imagine	Este afișată o imagine după cealaltă.
	B	Mai multe imagini	Sunt afișate mai multe imagini simultan.
	C	Afișare ceas	Sunt afișate imagini cu data și ora curente.
	D	Afișare calendar	Sunt afișate imaginile, una după alta, fiind totodată afișat un calendar. Sunt afișate data și ora curente.
	E	Momentul înregistrării (numai la DPF-D72)	Imaginile sunt afișate împreună cu data și ora la care au fost înregistrate. Data și ora curente nu pot fi afișate.
	F	Afișare aleatorie	Imaginile sunt afișate comutându-se în mod aleatoriu între diverse stiluri și efecte destinate prezentărilor de imagini.

A



B



C

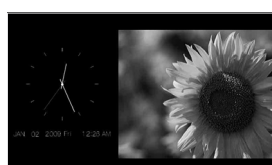

D





E



F



Observații

- Dacă alimentarea este pornită și nu este introdus nici un card de memorie, sunt afișate imaginile stocate în memoria internă.
Dacă aceasta nu conține imagini, începe în mod automat modul demonstrativ.
Acest mod se încheie dacă este apăsat un alt buton în afară de  (pornit/standby).
- Pentru detalii legate de ordinea de redare a prezentărilor de imagini, consultați pag. 45.
- Când selectați interfața pentru Prezentarea de imagini, puteți stabili intervalul dintre două cadre, efectul, ordinea de afișare în listă sau efectele de culoare. Consultați “Setări pentru prezentarea de imagini” (pag. 45).
- Puteți alege modul de afișare a unei singure fotografii, apăsând butonul  al ramei foto când pe ecran apare imaginea dorită de dvs. în cadrul Prezentării de fotografii.
- Puteți utiliza butonul MOD VIZUALIZARE al ramei foto.

Afișarea orei și a calendarului



Ceas 1

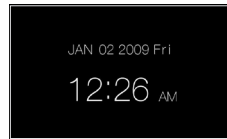

Ceas 2

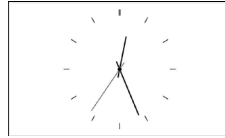

Ceas 3



Ceas 4



Ceas 5



Ceas 6



Ceas 7



Ceas 8



Ceas 9

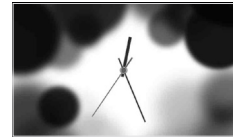

Ceas 10



Ceas 11
(numai pentru
DPF-D72)



Calendar 1



Calendar 2

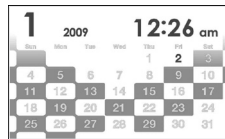

Calendar 3

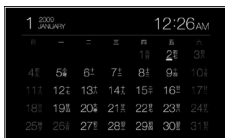

Calendar lunar
(când selectați
[Chineză simplificată]
de la [Alegere limbă],
numai pentru DPF-D72)

Notă

- Puteți selecta numai secțiunea  (Setări) când sunt afișate ceasul și calendarul.

Observație

- Puteți utiliza butonul MOD VIZUALIZARE al ramei foto.

Modul de vizualizare a unei singure imagini

Grup	Imagine	Stil	Explicație
UNICĂ (Afișarea unei singure imagini)	A	Întreaga imagine	Este afișată întreaga imagine pe ecran. Puteți schimba imaginea care să fie afișată apăsând butoanele ◀/▶.
	B	Afișare pe întreg ecranul	Este afișată o imagine pe întreg ecranul. Puteți schimba imaginea care să fie afișată apăsând butoanele ◀/▶.
	C	Întreaga imagine (cu Exif)	Sunt afișate informații cum ar fi numărul imaginii, denumirea fișierului și data înregistrării în timp ce pe ecran apare întreaga imagine. Puteți schimba imaginea care să fie afișată apăsând butoanele ◀/▶. Consultați secțiunea “Despre interfața cu informații” de la pag. 28 pentru a afla detalii legate de informațiile cu privire la imagini.
	D	Afișare pe întreg ecranul (cu Exif)	Sunt afișate informații cum ar fi numărul imaginii, denumirea fișierului și data înregistrării în modul de afișare a imaginii pe întreg ecranul. Puteți schimba imaginea care să fie afișată apăsând butoanele ◀/▶. Consultați secțiunea “Despre interfața cu informații” de la pag. 28 pentru a afla detalii legate de informațiile cu privire la imagini.

A



B



C



D

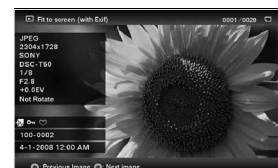

Observații

- Dacă alimentarea este pornită și nu este introdus nici un card de memorie, sunt afișate imaginile stocate în memoria internă.
Dacă aceasta nu conține imagini, începe în mod automat modul demonstrativ.
Acest mod se încheie dacă este apăsător un alt buton în afară de ⏻ (pornit/standby).
- Puteți utiliza butonul MOD VIZUALIZARE al ramei foto.
- Puteți stabili modul de afișare a imaginii apăsând butoanele ◀/▶ pentru a selecta UNICĂ (SINGLE), apoi apăsând ◀/▶ pentru a selecta unul dintre modurile întreaga imagine sau afișare pe întreg ecranul după ce ați apăsător MOD VIZUALIZARE. Nu toate imaginile pot fi prezentate pe întreg ecranul.

Interfața index a imaginilor

Grup	Imagine	Stil	Explicație
 Index	A	Index 1	Este afișată o listă de miniaturi de dimensiune mare. Puteți alege imaginea dorită apăsând butoanele ←/→/↓/↑.
	B	Index 2	Este afișată o listă de miniaturi de dimensiune medie. Puteți alege imaginea dorită apăsând butoanele ←/→/↓/↑.
	C	Index 3	Este afișată o listă de miniaturi de dimensiune redusă (numai la modelul DPF-D72). Puteți alege imaginea dorită apăsând butoanele ←/→/↓/↑.

A



B



C



numai la modelul
DPF-D72

Observații

- O miniatură este o imagine de dimensiuni reduse, ce apare în modul de afișare index, care a fost înregistrată de camera foto în momentul fotografierii.
- Dacă alimentarea este pornită și nu este introdus nici un card de memorie, sunt afișate imaginile stocate în memoria internă.
Dacă aceasta nu conține imagini, începe în mod automat modul demonstrativ.
Acest mod se încheie dacă este apăsat un alt buton în afară de ⏻ (pornit/standby).
- Puteți alege modul de afișare a unei singure fotografii, apăsând butonul ↔ al ramei foto când pe ecran apare imaginea dorită de dvs. în interfața index.
- Puteți utiliza butonul MOD VIZUALIZARE al ramei foto.

Despre interfața cu informații

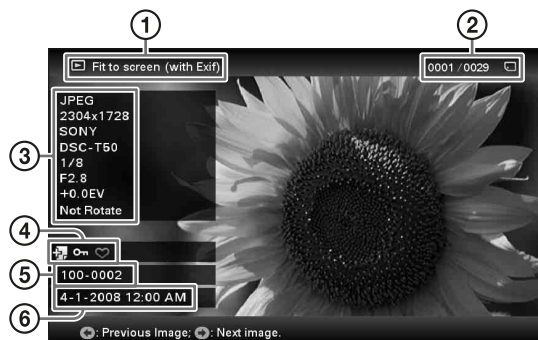

Sunt afișate următoarele informații :

- ① Tipul de afișare
 - Întreaga imagine
 - Afișare pe întreg ecranul
 - Întreaga imagine (cu Exif)
 - Afișare pe întreg ecranul (cu Exif)
- ② Numărul de ordine al imaginii afișate / Numărul total de imagini.
Introduceți indicația suportului media pentru imaginea afișată, așa cum este indicat mai jos :

Simbol	Semnificație
	intrare pentru memoria internă
	intrare pentru "Memory Stick"
	intrare pentru CompactFlash
	intrare pentru card de memorie SD
	intrare pentru card xD-Picture

- ③ Detalii legate de imagine :
 - formatul fișierului (JPEG(4:4:4), JPEG(4:2:2), JPEG(4:2:0), BMP, TIFF, RAW)
 - numărul de pixeli (lățime × înălțime)
 - denumirea producătorului dispozitivului de intrare a imaginilor
 - denumirea modelului dispozitivului de intrare a imaginilor
 - timpul de expunere (ex. 1/8)
 - valoarea diafragmei (ex. F2.8)
 - valoarea expunerii (ex. +0.0 EV).
 - informații legate de rotirea imaginii.

- ④ Informații legate de reglaje :

Simbol	Semnificație
	indicație privind protecția
	indicație asociată fișierului (Afișată în cazul în care există un fișier asociat cum ar fi un fișier de mișcare sau un fișier cu o imagine de mici dimensiuni pentru transmitere prin e-mail.)
	indicație ce apare când există un marcaj asociat imaginii

- ⑤ Numărul imaginilor (numărul director-fișier). Acesta apare dacă imaginea este compatibilă DCF. Dacă imaginea nu este compatibilă DCF, este afișată denumirea fișierului. Denumirea afișată a fișierului poate diferi însă de cea care apare la calculator.
- ⑥ Data / ora înregistrării.

Urmărirea unei prezentări de imagini

Puteți afișa, una după alta, în mod automat, imagini stocate în memoria internă sau pe un card de memorie.







Când porniți rama foto digitală, prezentarea de imagini este redată în continuarea redării precedente.

1 Apăsați MOD VIZUALIZARE.

Este afișată interfața modului vizualizare.

2 Selectați (Prezentare imagini).

Observație

- Selectați  (Prezentare imagini) cu ajutorul / după ce ați deplasat cursorul în zona grupului cu ///, în cazul în care acționați rama foto cu ajutorul butoanelor acesteia.

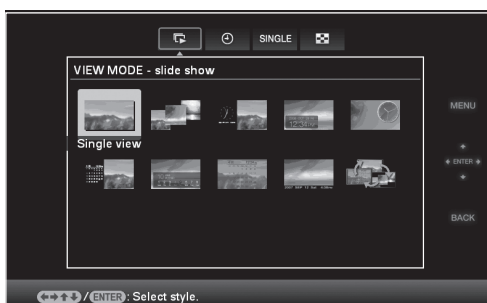

3 Apăsați /// pentru a selecta stilul dorit și apoi apăsați .



Consultați “Afișarea prezentărilor de imagini” (pag. 24) pentru a afla detalii legate de stilurile disponibile pentru prezentările de imagini.

Schimbarea setărilor pentru prezentarea de imagini

1 Apăsați MENU.

Este afișat meniul.

2 Apăsați / pentru a selecta secțiunea (Setări).

Este afișată interfața reglajelor.

3 Apăsați / pentru a selecta [Setări Prezentare imagini], apoi apăsați .

Este afișată interfața cu setări pentru Prezentarea de imagini.



4 Apăsați / pentru a selecta elementul de reglaj dorit, apoi apăsați .

Consultați tabelele de pe paginile următoare pentru a afla detalii legate de elementele de reglaj.

Note

- Când selectați o Prezentare de imagini alcătuită din fotografii stocate pe un card, țineți seama de următoarele :
 - din cauza unei caracteristici a dispozitivelor ce folosesc carduri de memorie, imaginile pot fi supuse apariției de erori ale datelor, în cazul în care sunt citite prea des ;
 - nu rulați prea mult timp o prezentare de imagini formată din puține imagini deoarece pot apărea erori ale datelor ;
 - vă recomandăm să realizați frecvent copii de siguranță ale datelor pe carduri de memorie.

- Când rama foto digitală afișează, spre exemplu, o prezentare de imagini, nu pot fi efectuate modificări ale anumitor elemente de reglaj. Elementele ce nu sunt disponibile vor apărea de culoare gri și nu vor putea fi selectate.
- Prezentarea de imagini începe cu prima imagine dacă rama foto este oprită sau dacă este resetată.
- Când ecranul este prea luminos, vă poate produce amețeli. Aveți grijă să nu stabiliți o luminozitate prea puternică la utilizarea ramei foto digitale.

Observație

- Puteți utiliza butonul MOD VIZUALIZARE al ramei foto.

Element de reglaj	VARIANTĂ	Descriere	
Setări pentru Prezentările de imagini	Interval	<p>Stabiliți una dintre valorile : 3 sec., 7 sec.*, 20 sec., 1 min., 5 min., 30 min., 1 oră, 3 ore, 12 ore, 24 ore pentru intervalul dintre imagini.</p> <p>Notă</p> <ul style="list-style-type: none"> În funcție de stilul Prezentării de imagini, a efectelor de culoare sau a dimensiunii fotografiei, este posibil ca o imagine să nu fie schimbată după intervalul de timp stabilit de dvs. în meniu. 	
	Efect	Din centru spre colțuri	Imaginea următoare apare din centrul ecranului și se extinde către cele patru colțuri înlocuind-o astfel pe precedentă.
		Desfășurare pe verticală	Imaginea următoare se desfășoară pe verticală, înlocuind-o pe precedentă.
		Desfășurare pe orizontală	Imaginea următoare se desfășoară pe orizontală, înlocuind-o pe precedentă.
		Gradare*	Imaginea curentă se estompează treptat, simultan cu intensificarea celei următoare, care o înlocuiește.
		Ștergere	Tranziția între imagini se face prin ștergerea treptată a celei curente care face loc astfel celei următoare.
		Aleatoriu	Cele 5 efecte prezentate anterior sunt folosite aleatoriu.
	Aleatoriu	Activat	Imaginile sunt afișate în ordine aleatorie.
		Dezactivat*	Imaginile sunt afișate conform ordinii stabilite la [Ordinea de listare] de la [Reglaje generale].
	Efect de culoare	Color*	Imaginea afișată este color.
		Sepia	Imaginea afișată este sepia.
		Monocrom	Imaginea afișată este alb-negru.
	Mod de afișare	<p>Selectați dimensiunea dorită de afișare, dintre următoarele variante :</p> <p>Notă</p> <ul style="list-style-type: none"> Datele imaginii originale nu vor fi modificate. 	
		Întreaga imagine*	Este afișată întreaga imagine mărită la dimensiunea adecvată. (Este posibil ca unor imagini să le fie adăugate margini sus, jos, stânga și dreapta).
		Afișare pe întreg ecranul	<p>Centrul imaginii este mărit suficient încât aceasta să umple întreg ecranul.</p> <p>Notă</p> <ul style="list-style-type: none"> În funcție de stilul Prezentării de imagini, este posibil ca imaginea să nu fie afișată la dimensiunea stabilită de dvs. în meniu.

Regenerarea memoriei (numai pentru DPF-D72)

Din cauza unei caracteristici a dispozitivului, imaginile stocate o perioadă îndelungată sau cele citite de prea multe ori pot prezenta erori ale datelor în cazul în care sunt folosite prea frecvent.

În funcție de starea acesteia, rama foto regenerează automat memoria internă pentru a preveni apariția acestui tip de erori.

Interfața de confirmare pentru regenerarea memoriei interne este afișată automat când această operație este necesară.

Regenerarea începe fie când selectați varianta [OK], fie - automat - după trecerea unei perioade de 30 de secunde în care nu a fost efectuată nici o operație. Dacă alegeți varianta [Anulare], interfața de confirmare asociată operației de regenerare a memoriei interne va fi afișată la o dată ulterioară.

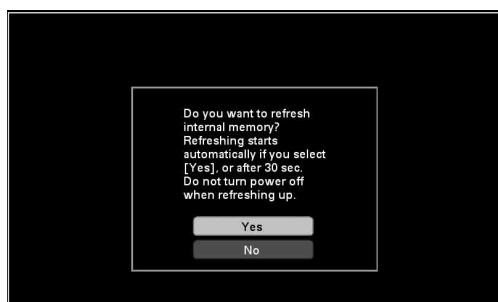

Nu opriți rama foto în cursul regenerării memoriei interne deoarece pot apărea disfuncționalități. Operația va dura aproximativ 5 minute.

Note

- Vă recomandăm să efectuați periodic copii de siguranță ale datelor dvs. pentru a evita pierderea acestora.
- Nu rulați continuu o prezentare de imagini care conține mai puțin de 10 fotografii, dacă intervalul de succesiune a cadrelor a fost stabilit de 3 secunde. Este posibil să nu puteți proteja anumite imagini din memoria internă.

Adăugarea de imagini în memoria internă





Puteți utiliza rama foto ca pe un album digital, stocând imaginile importante în memoria internă a acesteia.

Observație

- La [Dimensiunea fișierului de imagini] din meniu, puteți stabili dacă dimensiunea imaginilor să fie optimizată sau dacă acestea să fie stocate așa cum sunt în memoria internă (pag. 45). Când pentru [Dimensiunea fișierului de imagini] este aleasă varianta [Album], în album pot fi păstrate până la 2000 de imagini (la modelul DPF-D72), respectiv până la 250 de imagini (la modelele DPF-A72 / E72). Când este aleasă varianta [Original], numărul de imagini ce pot fi stocate poate varia, în funcție de dimensiunea originală a imaginilor.

1 Apăsați butonul  (Album) când pe ecran este afișată o imagine stocată pe cardul de memorie.

Observație

- Selectați [Adăugare în album] folosind  /  după ce apăsați butonul MENU și apoi selectați  (Editare) cu  / .

Afișarea unei singure imagini

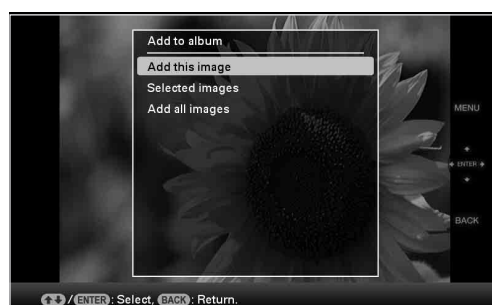

Afișarea unei prezentări de imagini

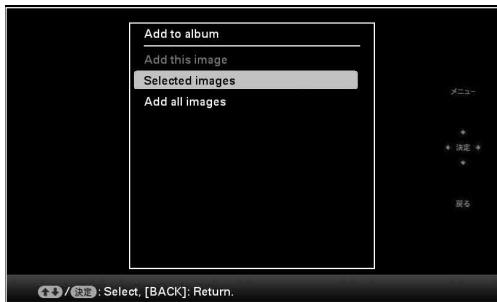

Afișarea indexului de imagini



- 2** Apăsați \downarrow/\uparrow pentru a selecta [Adăugare această imagine], [Imagini selectate] sau [Adăugare toate imaginile] și apoi apăsați \oplus .

Dacă selectați [Adăugare această imagine], imaginea curent afișată este adăugată la album.

Treceți la pasul 4. (Acest element nu poate fi selectat din interfața pentru Prezentarea de imagini.)

Dacă alegeți [Imagini selectate], puteți alege, din lista de imagini, pe cea pe care doriți să o adăugați. Treceți la pasul 3.

Dacă selectați [Adăugare toate imaginile], este afișată lista imaginilor. Este atașat un marcaj în fiecare casetă de bifare corespunzătoare tuturor imaginilor. Treceți la pasul 4.

- 3** Specificați imaginea care să fie adăugată din lista imaginilor.

În legătură cu căutarea în lista imaginilor (numai pentru DPF-D72)

În cursul unei căutări : sunt afișate toate imaginile ce corespund criteriilor de căutare.

În afara unei căutări : sunt afișate toate imaginile conținute de dispozitivul al cărui conținut este afișat pe ecran.

Consultați “Căutarea unei imagini (numai pentru DPF-D72)” (pag. 39).

- ①** Apăsați $\leftarrow/\rightarrow/\downarrow/\uparrow$ pentru a selecta imaginea care să fie adăugată în album, apoi apăsați \oplus . În caseta de bifare a fiecărei casete selectate este adăugat un marcaj. Repetați această operație pentru a adăuga mai multe imagini simultan.



Pentru a anula selecția, selectați imaginile la care doriți să renunțați și apoi apăsați \oplus pentru a șterge marcajul din fiecare casetă de bifare.

- ②** Apăsați MENU.
Este afișată interfața de confirmare pentru selectarea unui director.

- 4** Apăsați \downarrow/\uparrow pentru a selecta directorul dorit și apăsați \oplus .

Apare interfața de confirmare utilizată pentru a decide dacă să fie adăugată sau nu o imagine în memoria internă.



Observație

- Când selectați [Director nou] este creat automat un nou director.

- 5** Apăsați \downarrow/\uparrow pentru a selecta [Da], apoi apăsați \oplus .

Imaginea este stocată în directorul specificat, în memoria internă.

6 Apăsați \oplus când este afișată interfața de confirmare.

Note

- Imaginea din memoria internă nu poate fi adăugată în album.
- În cursul adăugării imaginilor în albumul din memoria internă, evitați următoarele :
 - să opriți alimentarea,
 - să scoateți cardul de memorie,
 - să introduceți un alt card.

În caz contrar, este posibil să se deterioreze rama foto, cardul de memorie sau datele.

Observație

- Pentru a efectua această operație cu ajutorul telecomenzii, apăsați butonul MENU al telecomenzii, apoi apăsați \downarrow/\uparrow pentru a selecta [Adăugare în album] din \square (Editare) și apăsați butonul \oplus .
- Puteți de asemenea să utilizați butonul MENU al ramei foto digitale.
- Puteți modifica dimensiunea miniaturii cu ajutorul butoanelor $\left[\left[\oplus \right] / \left[\ominus \right] \right]$ din lista imaginilor.
- Datorită uneia dintre caracteristicile dispozitivului de memorie internă, imaginile stocate o perioadă îndelungată de timp sau citite de multe ori pot prezenta erori dacă sunt accesate prea des. Vă recomandăm să efectuați periodic copii de siguranță ale datelor pentru a evita pierderea acestora.

Exportul unei imagini

Puteți exporta imaginile din memoria internă pe un card de memorie.

1 Apăsați MENU când pe ecran este afișată o imagine stocată pe un dispozitiv intern.

Este afișat meniul.

2 Apăsați \leftarrow/\rightarrow pentru a selecta secțiunea \square (Editare).

Este afișată interfața folosită pentru editare.

3 Apăsați \downarrow/\uparrow pentru a selecta [Export], apoi apăsați \oplus .

Este afișat meniul Export.

Afișarea unei singure imagini



4 Apăsați \uparrow/\downarrow pentru a selecta [Exportul acestei imagini], [Imagini Selectate] sau [Exportul tuturor imaginilor], apoi apăsați butonul \oplus .

Dacă selectați [Exportul acestei imagini] imaginea curent afișată este exportată către dispozitiv. Treceți la pasul 6. (Nu puteți selecta această variantă din interfața pentru prezentări de imagini.)

Dacă selectați [Imagini selectate], puteți selecta imaginea pe care doriți să o exportați din lista de imagini. Treceți la pasul 5.

Dacă selectați [Exportul tuturor imaginilor], Este afișată lista imaginilor. Este atașat un marcaj în căsuțele de bifare corespunzătoare tuturor imaginilor. Treceți la pasul 6.

5 Specificați imaginea care să fie exportată din lista imaginilor.

În legătură cu căutarea în lista imaginilor (numai pentru DPF-D72)

În cursul unei căutări : sunt afișate toate imaginile ce corespund criteriilor de căutare.

În afara unei căutări : apare lista imaginilor din albumul afișat pe ecran.

Consultați secțiunea “Căutarea unei imagini (numai pentru DPF-D72)” (pag. 39).

① Apăsați $\leftarrow/\rightarrow/\downarrow/\uparrow$ pentru a selecta imaginea pe care vreți să o exportați, apoi apăsați \oplus .

Un marcaj de bifare va fi atașat fiecărei imagini selectate. Repetați această operație pentru a exporta mai multe imagini simultan.

Pentru a anula selecția, alegeți imaginile la care vreți să renunțați, apoi apăsați \oplus pentru a elimina marcajul de bifare.

② Apăsați MENU.

Este afișată interfața de confirmare pentru selectarea dispozitivului de destinație a exportului.

6 Apăsați \downarrow/\uparrow pentru a selecta dispozitivul către care vreți să fie exportate imaginile, apoi apăsați \oplus .



7 Apăsați \downarrow/\uparrow pentru a selecta directorul în care vreți să fie stocate imaginile, apoi apăsați \oplus .

Apare interfața de confirmare ce vă permite să stabiliți dacă exportul să fie realizat sau nu.



Observație

- Când selectați [Director nou] este creat automat un nou director.

8 Apăsați \downarrow/\uparrow pentru a selecta [DA], apoi apăsați \oplus .

Exportul se încheie.

9 Apăsați \oplus când este afișată interfața de confirmare.

Imaginile sunt copiate la echipamentul specificat.

Note

- În cursul exportului imaginilor, evitați următoarele :

- să opriți alimentarea,
- să scoateți cardul de memorie,
- să introduceți un alt card.

În caz contrar, este posibil să se deterioreze rama foto, cardul de memorie sau datele.

Observații

- Puteți de asemenea să utilizați butonul MENU al ramei foto digitale.
- Puteți mări sau reduce dimensiunea imaginii pentru export când selectați interfața index.
- Orice dispozitiv care nu este recunoscut de rama foto digitală va apărea de culoare gri și nu va putea fi selectat.

Ștergerea unei imagini

1 Apăsați **MENIU** când pe ecran este afișată o imagine.
Este afișat meniul.

2 Apăsați **↔** pentru a selecta secțiunea **↻** (Editare).
Este afișată interfața folosită pentru editare.

3 Apăsați **↓/↑** pentru a selecta [Ștergere], apoi apăsați **⊕**.

4 Apăsați **↑/↓** pentru a selecta [Ștergerea acestei imagini], [Imagini Selectate] sau [Ștergerea tuturor imaginilor], apoi apăsați butonul **⊕**.

Dacă selectați [Ștergerea acestei imagini] imaginea curent afișată este exportată către dispozitiv. Treceți la pasul 6. (Nu puteți selecta această variantă din interfața pentru prezentări de imagini.)

Dacă alegeți [Imagini selectate], puteți stabili, din lista de imagini, ce imagine doriți să ștergeți. Treceți la pasul 5.

Dacă selectați [Ștergerea tuturor imaginilor], Este afișată lista imaginilor. Este atașat un marcaj în căsuțele de bifare corespunzătoare tuturor imaginilor. Treceți la pasul 6.

5 Specificați imaginea care să fie ștearsă din lista imaginilor.

În legătură cu căutarea în lista imaginilor (numai pentru DPF-D72)

În cursul unei căutări : sunt afișate toate imaginile ce corespund criteriilor de căutare.

În afara unei căutări : sunt afișate toate imaginile conținute de dispozitivul afișat pe ecran.

Consultați secțiunea “Căutarea unei imagini (numai pentru DPF-D72)” (pag. 39).

① Apăsați **←/→/↓/↑** pentru a selecta imaginea pe care vreți să o ștergeți, apoi apăsați **⊕**.

Un marcaj de bifare va fi atașat fiecărei imagini selectate.

Repețiți această operație pentru a șterge mai multe imagini simultan.

Pentru a anula selecția, alegeți imaginile la care vreți să renunțați, apoi apăsați **⊕** pentru a elimina marcajul de bifare.

② Apăsați **MENIU**.

Este afișată interfața de confirmare a ștergerii.

6 Apăsați **↓/↑** pentru a selecta [Yes], apoi apăsați **⊕**.

Exportul se încheie.

7 Apăsați **⊕** când este afișată interfața de confirmare.

Pentru a formata memoria internă

1 Apăsați **MENIU**.

Este afișat meniul.

2 Apăsați **↓/↑** pentru a selecta secțiunea **⚙** (Setări).

Este afișată interfața reglajelor.

3 Apăsați **↓/↑** pentru a selecta [Inițializare], apoi apăsați **⊕**.

4 Apăsați **↓/↑** pentru a selecta [Formatare memorie internă], apoi apăsați **⊕**.

Este afișată interfața de confirmare pentru inițializarea memoriei interne.

5 Apăsați **↓/↑** pentru a selecta [Yes], apoi apăsați **⊕**.

Note



- În cursul ștergerii imaginilor, evitați următoarele :
 - să opriți alimentarea,
 - să scoateți cardul de memorie,
 - să introduceți un alt card.În caz contrar, este posibil să se deterioreze rama foto, cardul de memorie sau datele.
- Când pe ecran apare mesajul [Nu se poate șterge o imagine protejată] ([Cannot delete a protected image.]), înseamnă că, la calculator, fișierul de imagine a fost marcat ca disponibil numai pentru citire. În acest caz, conectați rama foto la calculator și ștergeți acest fișier cu ajutorul calculatorului.
- Capacitatea totală a memoriei interne nu este egală cu cea rămasă, nici măcar imediat după realizarea operației de inițializare.
- Dacă a început operația de ștergere, imaginea ștearsă nu mai poate fi recuperată, chiar dacă întrerupeți operația. Ștergeți imaginile numai după ce v-ați asigurat că nu vă mai sunt necesare.

Observații

- Puteți de asemenea să utilizați butonul MENU al ramei foto digitale.
- Puteți mări sau reduce dimensiunea imaginii când selectați interfața index a imaginilor.

Atașarea unui marcaj (numai pentru DPF-D72)

Puteți realiza o prezentare de imagini care să cuprindă numai fotografiile pe care le-ați ales și cărora le-ați atașat în prealabil un marcaj. Puteți, cu ușurință, să verificați ce imagini au atașate marcaje, fie cu ajutorul interfeței index a imaginilor, fie la afișarea unei singure fotografii pe ecran.

- 1 Apăsați MENU când pe ecran este afișată o imagine.
Este afișat meniul.
- 2 Apăsați ←/→ pentru a selecta secțiunea  (Editare).
Este afișată interfața folosită pentru editare.
- 3 Apăsați ↓/↑ pentru a selecta [Marcare], apoi apăsați .
- 4 Apăsați ↓/↑ pentru a selecta marcajul dorit, apoi apăsați .



- 5 Apăsați ↑/↓ pentru a selecta [Marcarea acestei imagini], [Imagini Selectate] sau [Marcarea tuturor imaginilor], apoi apăsați butonul .

Dacă selectați [Marcarea acestei imagini] imaginea curent afișată va fi marcată și prezentată ulterior. Treceți la pasul 7. (Nu puteți selecta această variantă din interfața pentru prezentări de imagini.)

Dacă selectați [Imagini selectate], puteți selecta imaginea din lista de imagini căreia doriți să îi atașați un marcaj.

Treceți la pasul 6.

Dacă selectați [Marcarea tuturor imaginilor]. Este afișată lista imaginilor. Este atașat un marcaj în căsuțele de bifare corespunzătoare tuturor imaginilor. Treceți la pasul 7.

6 Specificați imaginea din lista de imagini căreia doriți să îi fie atașat un marcaj.

În legătură cu lista de imagini

În cursul unei căutări : sunt afișate toate imaginile ce corespund criteriilor de căutare.

În afara unei căutări : sunt afișate toate imaginile conținute de dispozitiv.

Consultați secțiunea “Căutarea unei imagini (numai pentru DPF-D72)” (pag. 39).

① Apăsați ◀/▶/▼/▲ pentru a selecta imaginea căreia vreți să îi atașați marcajul, apoi apăsați ⊕.

Un marcaj de bifare va fi atașat fiecărei imagini selectate. Repetați această operație pentru a marca mai multe imagini simultan.

Pentru a anula selecția, alegeți imaginile la care vreți să renunțați, apoi apăsați ⊕ pentru a elimina marcajul de bifare.

② Imaginilor căroră le-au fost marcate căsuțele de bifare vor avea câte un marcaj atașat.

Dacă bifa din căsuța de bifare este eliminată, este înlăturat și marcajul asociat imaginii.

7 Apăsați ▼/▲ pentru a selecta [Yes], apoi apăsați ⊕.

Marcajul este atașat imaginii selectate.

Ștergerea marcajului atașat imaginilor

Selectați [Eliminarea marcajului acestei imagini] sau [Eliminarea marcajelor tuturor imaginilor] și apăsați ⊕ la pasul 5. Puteți de asemenea să anulați selecția când îndepărtați bifa din caseta de bifare.

[Eliminarea marcajului acestei imagini] : este eliminat marcajul aplicat imaginii curent afișate. (Nu puteți selecta această variantă din interfața pentru prezentări de imagini.)

[Eliminarea marcajelor tuturor imaginilor] :

În cursul unei căutări : sunt eliminate marcajele aplicate tuturor imaginilor ce corespund criteriului specificat pentru operația de căutare.

În afara unei căutări : sunt eliminate toate marcajele aplicate tuturor imaginilor conținute de dispozitivul al cărui conținut este în curs de vizualizare.

Notă

- Un marcaj este stocat numai când este atașat unei imagini din memoria internă. Marcajele aplicate imaginilor de pe cardurile de memorie vor fi eliminate când alimentarea este oprită sau când este schimbat dispozitivul al cărui conținut este vizualizat.

Observații

- Sunt disponibile 3 tipuri de marcaje pentru a fi atașate.
- Puteți de asemenea să utilizați butonul MENIU al ramei foto digitale.
- Puteți mări sau reduce dimensiunea imaginii când selectați interfața index.

Căutarea unei imagini (numai pentru DPF-D72)

Puteți căuta o imagine care este stocată în memoria internă sau pe un card de memorie. Puteți alege imaginile în funcție de diverse criterii, cum ar fi data, directorul în care sunt stocate, orientare sau marcajul aplicat etc.

1 Apăsați **MENIU** când pe ecran este afișată o imagine.

Este afișat meniul.

2 Apăsați **↔** pentru a selecta secțiunea **↻** (Editare).

Este afișată interfața folosită pentru editare.

Notă

- Nu puteți selecta secțiunea **↻** (Editare) câtă vreme sunt afișate ceasul și calendarul.

3 Apăsați **↓/↑** pentru a selecta [Căutare], apoi apăsați **⊕**.

4 Apăsați **↓/↑** pentru a alege criteriul de selecție dorit, apoi apăsați **⊕**.

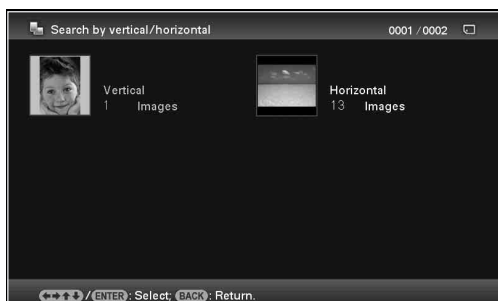

- [Căutare după dată] : criteriul de selecție este data imaginilor.
- [Căutare după director] : criteriul de selecție este directorul în care se află imaginea.
- [Căutare după orientare verticală/orizontală]: criteriul de selecție este orientarea imaginilor.
- [Căutare după marcaj] : criteriul de selecție este marcajul aplicat imaginilor.

5 Apăsați **↓/↑** pentru a selecta criteriul dorit, apoi apăsați **⊕**.

Pentru a anula căutarea unei imagini

Apăsați butonul **MENIU** când este afișată o imagine pe ecran și selectați [Părăsire căutare (prezentarea tuturor imaginilor)].

Schimbarea criteriului de căutare a imaginilor

Apăsați butonul **ÎNAPOI** când pe ecran este afișată una dintre imaginile căutate.

Note

- Nu opriți alimentarea și nu scoateți cardul de memorie în timpul căutării deoarece este posibil să se deterioreze rama foto, cardul de memorie sau datele.
- Operația de căutare este anulată automat în următoarele cazuri :
 - când schimbați dispozitivul de redare,
 - când căutați o imagine care este stocată pe un card de memorie, după care acel card este scos din aparat.

Observație

- Puteți de asemenea să utilizați butonul **MENIU** al ramei foto digitale.

Stabilirea echipamentului de redare

Puteți stabili cardul de memorie care să fie afișat.

1 Apăsați MENU.

Este afișată interfața meniului.

2 Apăsați ◀/▶ pentru a alege [Selecție dispozitiv].

Este afișată interfața pentru selectarea unui dispozitiv de memorie.

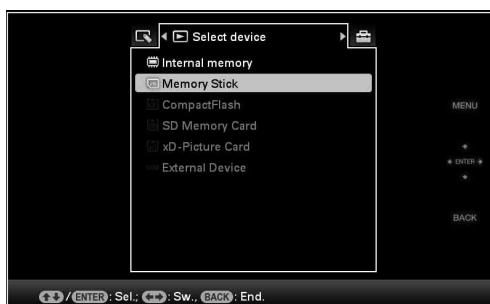

Observație

- Introduceți dispozitivul de memorie, în acest punct al procedurii, în cazul în care dispozitivul pe care doriți să îl utilizați nu poate fi selectat.

3 Apăsați ▼/▲ pentru a selecta dispozitivul de memorie de la care doriți să fie afișate imaginile, apoi apăsați ⊕.

Pe ecran apar imaginile conținute de dispozitivul de memorie selectat.

Observație

- Puteți utiliza butonul MENU al ramei foto digitale.
- Căutarea este anulată automat dacă schimbați, în cursul căutării, dispozitivul al cărui conținut este redat.

Ajustarea dimensiunilor imaginii și a pozițiilor acesteia

Mărirea / micșorarea unei imagini

Puteți mări sau reduce dimensiunea unei imagini în modul de vizualizare a unei singure imagini.

1 Pentru a mări o imagine, apăsați ⊕ (mărire) de la telecomandă. Pentru a reduce o imagine mărită, apăsați ⊖ (micșorare).

La fiecare apăsare a butonului ⊕, imaginea este mărită suplimentar. Orice imagine poate fi mărită de cel mult 5 ori față de dimensiunea originală. Puteți deplasa o imagine mărită în sus, în jos, spre stânga sau spre dreapta.

În legătură cu decuparea și salvarea imaginilor

- Zona mărită a imaginii, care este afișată pe ecran, este stocată în memorie, după ce au fost apăstate butoanele ◀/▶/▼/▲ pentru a fi deplasată imaginea mărită și după apăsarea butonului MENU.
- Puteți selecta una dintre variantele [Stocare ca imagine nouă] sau [Suprascriere] apăsând butonul MENU, când imaginea este mărită sau micșorată. Apăsați ▼/▲ pentru a selecta metoda utilizată pentru a stoca imaginea.
- Dacă alegeți varianta [Stocare ca imagine nouă], imaginea va fi păstrată în memorie ca o nouă imagine, separată de cea inițială.
- Dacă alegeți varianta [Suprascriere], varianta respectivă a imaginii o va înlocui pe cea originală. Când este aleasă varianta [Suprascriere], este afișată o fereastră de confirmare. Apăsați ▼/▲ pentru a selecta [Da], apoi apăsați ⊕ pentru a stoca imaginea. Apăsați din nou ⊕ când apare din nou fereastra de confirmare, la încheierea stocării în memorie.

Note

- Nu pot fi suprascrise decât fișiere de imagine JPEG (cu extensia .jpg).
- În funcție de dimensiunea unei imagini, în urma operației de mărire calitatea acesteia poate fi redusă.
- Nu este posibil să măriți o imagine cu ajutorul butoanelor ramei foto digitale.

Rotirea unei imagini

Apăsați butonul ROTIRE (🔄) de la telecomandă.

La fiecare apăsare a butonului, imaginea este rotită cu 90 de grade în sens antiorar.

Acționați din meniul ramei foto digitale

1 Apăsați MENU în modul de afișare a unei singure imagini.

Este afișată interfața meniului.

2 Apăsați ⬅/➡ pentru a selecta secțiunea 📄 (Editare).

Este afișată interfața folosită pentru editare.

3 Apăsați ⬇/⬆ pentru a selecta [Rotire], apoi apăsați ⏪.

Este afișat meniul Rotire.



4 Apăsați ⬇/⬆ pentru a selecta direcția de rotire, apoi apăsați ⏪.

• 🔄 :
Imaginea este rotită cu 90 de grade în sens orar.

• 🔄 :
Imaginea este rotită cu 90 de grade în sens antiorar.

5 Apăsați ⬇/⬆ pentru a selecta [OK], apoi apăsați ⏪.

Notă

- O imagine mărită nu poate fi rotită.

Observații

- Pentru o imagine din memoria internă, datele legate de rotirea acesteia vor fi reținute și după ce alimentarea este oprită.
- Puteți roti imaginile afișate în interfața index.

Modificarea reglajelor pentru funcția de pornire/oprire automată a alimentării

Puteți utiliza funcția Temporizator pentru a porni sau opri automat rama foto digitală.

1 Apăsați MENU.

Este afișată interfața meniului.

2 Apăsați ←/→ pentru a alege secțiunea (Setări).

Este afișată interfața reglajelor.

3 Apăsați ↓/↑ pentru a selecta [Pornire/Oprire automată a alimentării], apoi apăsați .

Este afișată interfața ce permite stabilirea valorilor pentru funcția de pornire/oprire automată a alimentării.

Dacă folosiți modelele DPF-A72 / E72, aveți posibilitatea de a alege pentru această funcție numai modul [Simplă], așa că treceți direct la pasul 5.



4 Apăsați ↓/↑ pentru a selecta [Metodă de reglare], apoi apăsați . Apăsați ↓/↑ pentru a selecta [Simplă] sau [Avansată], apoi apăsați (numai la DPF-D72).

[Simplă] : intervalul de timp până la pornirea/oprirea automată este modificat fin, treptele de variație fiind de 1 minut.

[Avansată] : momentul pornirii/opririi automate este stabilit pentru o anumită zi a săptămânii, în trepte de o oră.

5 Efectuați reglajul temporal.

[Simplă]

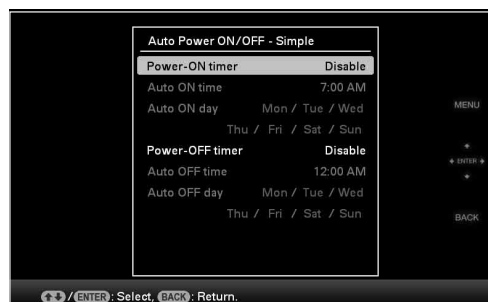

① Apăsați ↓/↑ pentru a selecta [Pornire/Oprire automată a alimentării], apoi apăsați butonul .



② Apăsați ↓/↑ pentru a selecta [Activare], apoi apăsați .

③ Activați indicația orei pentru pornirea / oprirea automată.

Apăsați ↓/↑ pentru a stabili ora dorită.

În cazul în care alegeți varianta de afișare a orei în formatul [12 ore], în partea din dreapta sus a ecranului apare indicația AM sau PM.

④ Activați indicația zilei pentru pornirea / oprirea automată.

Apăsați ↓/↑ pentru a alege ziua în care doriți să folosiți această funcție, apoi apăsați  pentru a verifica. Apăsați ↓/↑ pentru a selecta [OK], apoi apăsați .

[Avansată] (numai la DPF-D72)



- ① Apăsați ◀/▶/▼/▲ pentru a selecta momentul în care doriți să fie folosită funcția de pornire/oprire automată a alimentării.

Puteți stabili momentul folosirii acestei funcții pentru o anumită zi a săptămânii, în trepte de o oră.

Culoarea zonei temporale selectate devine de culoare albastră după ce apăsați ⊕. Alimentarea ramei foto digitale va porni când se ajunge la momentul temporal stabilit.

Culoarea zonei selectate devine gri, după ce selectați o zonă temporală de culoare albastră și apăsați butonul ⊕.

Alimentarea ramei foto digitale va fi oprită în perioada corespunzătoare zonei temporale de culoare gri.

Observație

- Alimentarea se va opri automat la momentul stabilit de dvs. la [Oprirea automată a alimentării], în cazul în care folosiți rama foto digitală.
 - Alimentarea va porni automat la momentul stabilit de dvs. la [Pornirea automată a alimentării], în cazul în care rama foto digitală este în modul standby.
- ② Apăsați ◀/▶/▼/▲ pentru a selecta [OK].

Modificarea diverselor reglaje

Puteți modifica următoarele elemente de reglaj:

- Prezentări de imagini
- Pornirea/oprire automată a alimentării
- Stabilirea datei / orei
- Reglaje generale (Ordinea de listare, Activare/Dezactivare siglă Sony etc.)
- Stabilirea limbii
- Inițializare

Procedura de reglaj

1 Apăsați MENU.

Este afișată interfața meniului.

2 Apăsați ◀/▶ pentru a alege secțiunea (Setări).



Este afișată interfața reglajelor.

3 Apăsați ▼/▲ pentru a selecta elementul de reglaj pe care doriți să îl modificați, apoi apăsați ⊕.

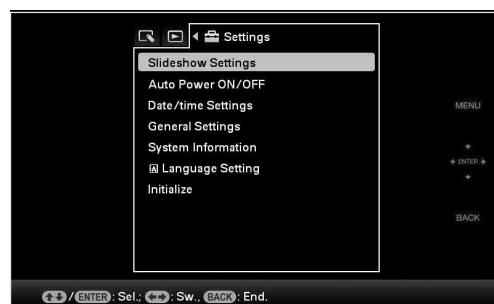
Este afișată interfața de configurare pentru elementul de reglaj selectat.





Spre exemplu, dacă este selectată opțiunea [Prezentări de imagini].







4 Apăsați / pentru a selecta elementul de reglaj pe care doriți să îl modificați, apoi apăsați .

Aceasta vă permite să stabiliți fiecare dintre elemente (pag. 45).

Notă

- Când rama foto afișează, de exemplu, o prezentare de imagini, anumite elemente de reglaj nu pot fi modificate. Acestea vor apărea de culoare gri și nu vor putea fi selectate.

5 Apăsați / pentru a selecta varianta dorită de reglaj pentru elementul respectiv, apoi apăsați .





La fiecare apăsare a butoanelor / (/ de la rama foto), varianta de reglaj se modifică. În cazul în care este vorba despre o valoare numerică, apăsați  pentru a mări valoarea, respectiv apăsați  pentru a alege o valoare mai mică.



Varianta stabilită de reglaj este confirmată prin apăsarea butonului .

6 Apăsați MENU.

Interfața meniului dispare.

Pentru a reveni la variantele de reglaj stabilite din fabrică

1 Apăsați MENU și selectați  (Setări) - [Inițializare] apăsând butonul ///.

2 Apăsați / pentru a selecta [Resetare], apoi apăsați .

Toate valorile ajustate, cu excepția setărilor pentru ceas, vor reveni la variantele stabilite din fabrică (implicite).

Observație

- Puteți folosi și butonul MENU al ramei foto digitale.

Elemente de reglaj

* : Variante implicite de reglaj, stabilite din fabrică

Element de reglaj	Variante de reglaj	Descriere	
Reglaje pentru prezentarea de imagini		Consultați secțiunea “Urmărirea unei prezentări de imagini” (pag. 29).	
Pornirea/ Oprirea automată a alimentării	Este reglat temporizatorul care va porni sau va opri automat alimentarea ramei foto. Pentru această funcție sunt disponibile următoarele variante de reglaj (pag. 42).		
	Simplă	Temporizator pornire	Puteți regla temporizatorul (ora/ziua) și momentul la care alimentarea să fie pornită automat, când activați această funcție.
		Temporizator oprire	Puteți regla temporizatorul (ora/ziua) și momentul la care alimentarea să fie oprită automat, când activați această funcție.
	Avansată (numai pentru DPF-D72)	Următoarele funcții sunt activate când apăsați butoanele de mai jos după ce ați stabilit ora sau data la care rama foto să fie pornită sau oprită automat.	
		Executare	Se revine la interfața precedentă după confirmarea operației.
		Anulare	Se revine la interfața precedentă după anularea operației.
		Resetare toate	Sunt șterse toate reglajele temporale efectuate.
	Metoda de configurare (numai pentru DPF-D72)	Avansată*	Este reglată funcția de pornire/oprire automată a alimentării în funcție de o zi a săptămânii, în trepte de 1 oră.
		Simplă	Este reglată în funcția de pornire/oprire automată a alimentării, în trepte de 1 minut.
	Setări temporale	Sunt stabilite data, ora, prima zi a săptămânii etc. (pag. 21).	
Reglaje generale	Ordinea de listare	Este stabilită ordinea de afișare a imaginilor. Acest reglaj stabilește ordinea pentru prezentările de imagini.	
		Ordinea numerelor*	Imaginile sunt afișate în ordinea numerelor acestora.
		Data înregistrării	Imaginile sunt afișate în ordinea calendaristică a datelor la care au fost înregistrate.
	Orientarea automată a interfeței	Activat*/Dezactivat : Puteți regla rama foto să detecteze automat orientarea imaginilor și să le rotească dacă este cazul.	
	Luminozitatea LCD	Vă permite să stabiliți luminozitatea ecranului LCD, în trepte de la 1 la 10*.	

* : Variante implicite de reglaj, stabilite din fabrică

Element de reglaj	Variante de reglaj	Descriere	
Reglaje generale	Dimensiunea fișierelor de imagine	Album*	Comprimă și stochează imaginile în memoria internă. Puteți stoca mai multe imagini, însă veți constata o deteriorare a calității imaginilor comparativ cu originalul, în cazul în care acestea sunt afișate pe un monitor de dimensiuni mari, prin intermediul calculatorului sau a unui alt echipament.
		Original	Imaginile sunt stocate în memoria internă fără a fi comprimate. Imaginile vor rămâne la calitatea originală, însă veți putea stoca mai puține imagini.
	Sigla Sony Activat/Dezactivat (numai pentru DPF-A72/D72)	Activat*/Dezactivat : Puteți stabili dacă sigla Sony de la rama foto digitală să fie luminoasă sau nu.	
Informații de sistem	Versiune	Afișarea versiunii de firmware folosită de rama foto digitală.	
	Memoria internă	Capacitatea memoriei	Este indicat spațiul maxim disponibil din memoria internă, în starea inițială.
		Capacitatea rămasă	Este indicat spațiul curent disponibil în memoria internă.
Stabilirea limbii	Stabilește limba care să fie folosită la afișarea pe ecranul LCD. Japoneză, Engleză*, Franceză, Spaniolă, Germană, Italiană, Rusă, Chineza simplificată, Chineza tradițională, Olandeză, Portugheză, Notă • Limba stabilită implicit pentru anumite regiuni poate diferi.		
Inițializare	Formatarea memoriei interne	Puteți formata memoria internă. Notă • Toate imaginile aflate în memoria internă vor fi șterse. • Nu formatați memoria internă folosind o conexiune la un calculator.	
	Resetare	Toate elementele de reglaj revin la variantele implicite stabilite din fabrică, cu excepția celor ale datei și a orei de la [Setare dată/oră].	

Conectarea la un calculator

Puteți conecta rama foto digitală la un calculator pentru a vizualiza și copia imagini din memoria internă la calculator sau pentru a copia imagini de la calculator la acest dispozitiv.

Cerințe de sistem

Pentru ca rama foto digitală să poată funcționa împreună cu calculatorul la care este conectată, acesta trebuie să satisfacă următoarele cerințe :

■ Windows

- Sistemul de operare recomandat :
Microsoft Windows Vista SP1, Windows XP SP3, Windows 2000 Professional SP4
- Port : port USB

■ Macintosh

- Sistemul de operare recomandat :
Mac OS X (10.4) sau versiuni ulterioare
- Port : port USB

Note

- Dacă la calculator sunt cuplate mai multe echipamente USB sau dacă este utilizat un hub, pot apărea probleme. Într-un astfel de caz, simplificați conexiunile.
- Nu puteți acționa rama foto digitală cu ajutorul altui echipament USB, conectat simultan.
- Nu deconectați cablul USB în timpul comunicării de date.
- Nu este garantată utilizarea acestei rame foto digitale cu orice calculator care întrunește condițiile de sistem prezentate mai sus.
- S-a demonstrat că rama foto digitală este compatibilă cu calculatoare și cu imprimante foto digitale marca Sony. În cazul în care rama este cuplată la alte echipamente, este posibil ca memoria sa internă să nu fie recunoscută.

Conectarea la un calculator pentru schimbul de imagini

Notă

- Această secțiune prezintă un exemplu valabil în condițiile în care calculatorul folosit utilizează sistemul de operare Windows Vista. În funcție de SO pe care îl folosiți, interfețele afișate și procedurile pot diferi.

- 1 Conectați rama foto digitală la o sursă de curent alternativ (pag. 18).
- 2 Cuplați rama foto la calculator prin intermediul unui cablu USB disponibil în comerț.

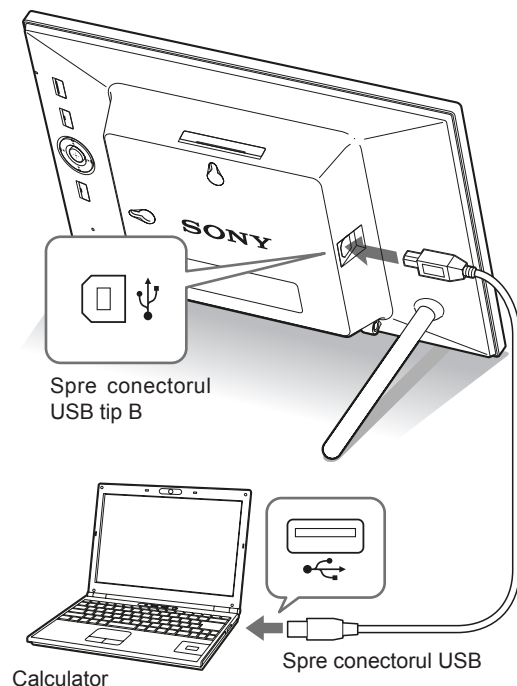

Notă

- Folosiți un cablu USB de tip B mai scurt de 3 metri.
- 3 Porniți rama foto digitală (pag. 20).

4 Când pe ecranul calculatorului apare fereastra [AutoPlay], faceți clic pe [Deschidere director pentru vizualizare fișiere].

Dacă nu apare fereastra [AutoPlay], faceți clic pe [Computer (My Computer)] din meniul Start și accesați discul mobil (*removable disc*).

5 Deplasați cursorul în fereastră și faceți clic dreapta, apoi faceți clic pe [New] - [Folder].

Denumiți acest nou director. În prezentul manual de instrucțiuni, este utilizată ca exemplu denumirea “sony” a directorului.

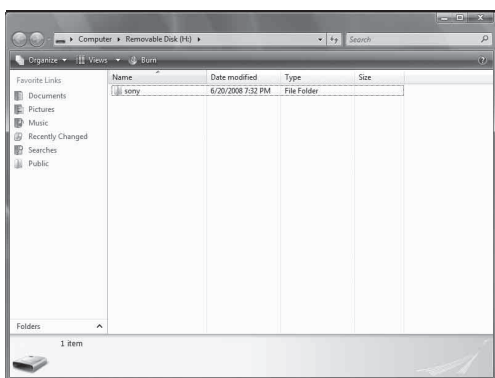

6 Faceți dublu clic pentru a accesa directorul “sony”.

7 Deschideți directorul care conține fișierele de imagine pe care doriți să le copiați, apoi copiați fișierele marcându-le și deplasându-le.

Note

- Când stocați imagini de la calculator în memoria internă, creați un director în memoria internă și apoi salvați imaginile în acesta. Dacă nu creați un director, puteți stoca cel mult 512 imagini în memoria internă. În plus, numărul de imagini poate să scadă în funcție de lungimea denumirii fișierului sau de tipul de caractere utilizat.
- Este posibil ca o anumită imagine nu poate fi afișată în interfața index, în ordinea corespunzătoare datei la care a fost înregistrată dacă această dată a fost modificată sau pierdută în urma unei operații de editare sau stocare a fișierului de imagine la calculator.

- Când imaginile de la calculator sunt stocate în memoria internă a ramei foto digitale, fișierele de imagine sunt stocate fără a fi comprimate. De aceea vor putea fi reținute mai puține fotografii în memoria internă.

- Fișierele de imagine create sau editate cu ajutorul unui calculator, este posibil să nu fie afișate. Fișierele de imagine marcate cu ajutorul unui calculator ca fiind “Read only” (disponibile numai pentru citire), este posibil să nu poată fi șterse cu rama foto digitală. Renunțați la marcajul “Read Only” înainte de a salva fișierele de imagine de la calculator la rama foto digitală.

Deconectarea de la calculator

Deconectați cablul USB sau opriți rama foto digitală după ce o deconectați de la calculator.

1 Faceți dublu clic pe  din bara de comenzi.

2 Faceți clic pe  (Dispozitiv USB MASS Storage) → [Stop].

3 Faceți clic pe [OK] după ce verificați ce dispozitiv doriți să decuplați.

Dacă apare un mesaj de eroare

Dacă apare o eroare, pe ecranul LCD al ramei foto digitale, poate fi afișat unul dintre următoarele mesaje. Urmați indicațiile corespunzătoare pentru a soluționa problema.

Mesaj de eroare	Semnificație / Soluție
No Memory Stick./ No CompactFlash card./ No SD Memory Card./ No xD-Picture Card.	<ul style="list-style-type: none">Nu este introdus nici un card de memorie în aparat. Introduceți un card de memorie în slotul respectiv (pag. 22).
An incompatible Memory Stick is inserted. / An incompatible Compact Flash card is inserted. / An incompatible SD Memory Card is inserted. / An incompatible xD-Picture Card is inserted.	<ul style="list-style-type: none">În rama foto digitală a fost introdus un card de memorie care nu este acceptat. Utilizați un card care este acceptat de acest dispozitiv.
No images on file	<ul style="list-style-type: none">Nu există fișiere de imagine pe cardul de memorie care să poată fi afișate pe ecranul ramei foto digitale. Utilizați un card care să conțină fotografiile care doriți să fie prezentate.
Cannot delete a protected image.	<ul style="list-style-type: none">Pentru a șterge un fișier protejat, anulați protecția la camera digitală.
Media is protected. Remove protection then try again.	<ul style="list-style-type: none">Cardul de memorie este protejat la scriere. Deplasați comutatorul de protejare la scriere în poziția ce permite inscripționarea (pag. 57).
The Memory Stick is full. / The CompactFlash card is full./ The SD Memory Card is full. / The xD-Picture Card is full / The internal memory is full.	<ul style="list-style-type: none">Nu mai pot fi stocate date suplimentare deoarece cardul de memorie sau memoria internă sunt complet ocupate. Ștergeți imaginile care nu vă interesează sau utilizați un card memorie care are suficient spațiu liber.
Error reading the Memory Stick./ Error reading the Compact Flash card./ Error reading the SD Memory Card./ Error reading the xD-Picture Card / Error reading the internal memory.	<ul style="list-style-type: none"><i>În cazul unui card de memorie :</i> A survenit o eroare. Verificați dacă este corect introdus cardul de memorie în aparat. Dacă mesajul de eroare este afișat frecvent, verificați starea cardului de memorie cu ajutorul unui alt echipament decât rama foto digitală.<i>În cazul memoriei interne :</i> Inițializați memoria internă.
Write error in the Memory Stick. / Write error in the Compact Flash card./ Write error in the SD Memory Card./ Write error in the xD-Picture Card/ Write error in the internal memory.	<p>Notă</p> <ul style="list-style-type: none">Când inițializați memoria internă, vă rugăm să țineți seama că toate fișierele de imagine din album vor fi șterse.

Mesaj de eroare	Semnificație / Soluție
The Memory Stick is read only	<ul style="list-style-type: none"> • Este introdus un card “Memory Stick-ROM”. Pentru a stoca imaginile, folosiți unul dintre cardurile “Memory Stick” recomandate.
The Memory Stick is protected.	<ul style="list-style-type: none"> • Este introdus un “Memory Stick” protejat. Pentru a edita și stoca imaginile, utilizați un dispozitiv extern ca să eliminați protecția.
Media format not supported.	<ul style="list-style-type: none"> • <i>Pentru un card de memorie</i> : folosiți camera digitală sau un alt echipament pentru a formata cardul de memorie. • <i>Pentru memoria internă</i> : inițializați-o cu rama foto digitală. <p data-bbox="703 629 799 667">Notă</p> <ul style="list-style-type: none"> • Când inițializați memoria internă, vă rugăm să țineți seama că toate fișierele de imagine din album vor fi șterse.
Cannot open the image.	<ul style="list-style-type: none"> • Fotografiile nu pot fi afișate dacă fișierul de imagine nu este acceptat de această ramă foto digitală.

Dacă apar probleme

Înainte de a duce rama foto digitală la reparat, încercați să aplicați următoarele soluții pentru a rezolva problema apărută. Dacă problema persistă, consultați dealer-ul dvs. Sony sau un centru de service Sony.





Alimentarea cu energie

Simptom	Element de verificat	Cauză / Soluție
Alimentarea nu poate fi pornită.	<ul style="list-style-type: none">• Este corect cuplat ștecărul la priză ?	➔ Introduceți corect ștecărul în priză.

Afișarea imaginilor

Dacă este pornită alimentarea însă imaginile nu sunt afișate sau nu se pot realiza reglajele de ecran dorite, verificați cele de mai jos.

Simptom	Element de verificat	Cauză / Soluție
Nu este afișată nici o imagine pe ecran.	<ul style="list-style-type: none">• Este introdus corect cardul de memorie ?	➔ Introduceți corect ștecărul în priză (pag. 22, 54).
	<ul style="list-style-type: none">• Conține cardul de memorie imagini stocate cu ajutorul unei camere digitale ori al altor echipamente ?	➔ Introduceți un card de memorie care conține imagini. ➔ Verificați formatul de fișier ce poate fi afișat (pag. 59).
	<ul style="list-style-type: none">• Este compatibil formatul fișierului cu cel DCF ?	➔ Un fișier care nu este compatibil cu DCF este posibil să nu fie afișat de rama foto digitală, chiar dacă este vizualizat cu un calculator.
Imaginile nu sunt redade în ordinea datelor la care au fost înregistrate.	<ul style="list-style-type: none">• Aceste imagini au fost salvate de la un calculator ?• Aceste imagini au fost editate cu ajutorul unui calculator ?	➔ Informațiile legate de data înregistrării pot fi modificate sau pierdute dacă editați sau dacă stocați un fișier de imagine pe calculator.

Simptom	Element de verificat	Cauză / Soluție
Anumite imagini nu sunt afișate.	<ul style="list-style-type: none"> Sunt imaginile afișate în modul index ? 	<ul style="list-style-type: none"> ➔ Dacă imaginea este afișată în modul index, însă nu poate fi afișată ca o singură imagine pe ecran, este posibil ca fișierul să fie deteriorat, deși miniatura imaginii este bună. ➔ Este posibil ca, un fișier care nu este compatibil cu DCF, să nu fie afișat cu această ramă foto digitală, chiar dacă a fost vizualizat la calculator.
	<ul style="list-style-type: none"> În modul index apare marcajul de mai jos ?  <ul style="list-style-type: none"> Au fost create imaginile cu ajutorul unei aplicații la calculator ? 	<ul style="list-style-type: none"> ➔ Dacă apare marcajul alăturat, este posibil ca fișierul de imagine să nu fie acceptat de rama foto digitală deoarece, spre exemplu, este vorba despre un fișier JPEG care a fost creat pe calculator. Fișierul de imagine poate fi acceptat, însă nu există o miniatură asociată. Selectați marcajul din stânga și apăsați butonul  pentru a trece la afișarea unei singure imagini pe ecran. Dacă acest marcaj reapare, imaginea nu poate fi afișată deoarece fișierul nu este acceptat de dispozitiv.
	<ul style="list-style-type: none"> În modul index apare marcajul de mai jos ? 	<ul style="list-style-type: none"> ➔ Dacă apare marcajul alăturat, fișierul de imagine este acceptat de rama foto digitală, însă miniatura sau imaginea propriu-zisă nu pot fi deschise. Selectați marcajul din stânga și apăsați butonul  pentru a trece la afișarea unei singure imagini pe ecran. Dacă acest marcaj reapare, imaginea nu poate fi afișată.
	<ul style="list-style-type: none"> Pe cardul de memorie există mai mult de 4.999 imagini ? 	<ul style="list-style-type: none"> ➔ Rama foto digitală poate reda, stoca, șterge sau gestiona până la 4.999 de fișiere de imagine.
	<ul style="list-style-type: none"> Ați redenumit fișierul cu calculatorul sau cu un alt echipament ? 	<ul style="list-style-type: none"> ➔ Dacă ați denumit sau redenumit fișierul cu ajutorul calculatorului, iar numele acestuia include alt fel de caractere decât cele alfanumerice, este posibil ca imaginea să nu fie prezentată de această ramă foto digitală.
	<ul style="list-style-type: none"> Există 5 sau mai multe nivele de imbricare în structura de directoare de pe cardul de memorie ? 	<ul style="list-style-type: none"> ➔ Rama foto digitală nu poate afișa imagini stocate într-un director care conține o ierarhie cu mai mult de cinci nivele.

Simptom	Element de verificat	Cauză / Soluție
Denumirea fișierului nu este corect afișată.	<ul style="list-style-type: none"> • Ați redenumit fișierul cu calculatorul sau cu un alt echipament ? 	<p>➔ Dacă ați denumit sau redenumit fișierul cu calculatorul sau dacă denumirea acestuia include alte caractere în afara celor alfanumerice, este posibil ca denumirea să fie corect afișată de rama foto digitală.</p>

Stocarea și ștergerea imaginilor

Simptom	Element de verificat	Cauză / Soluție
Nu poate fi stocată o imagine.	<ul style="list-style-type: none"> • Este protejat la scriere cardul de memorie ? 	<p>➔ Anulați protecția la scriere și încercați din nou să stocați imaginea.</p>
	<ul style="list-style-type: none"> • Clapeta de protejare la scriere a cardului de memorie este în poziția [LOCK] ? 	<p>➔ Deplasați clapeta de protejare la scriere în poziția ce permite stocarea imaginilor.</p>
	<ul style="list-style-type: none"> • Este complet ocupat cardul de memorie ? 	<p>➔ Înlocuiți cardul de memorie cu un altul care are suficient spațiu liber disponibil sau ștergeți imaginile care nu sunt necesare (pag. 36).</p>
	<ul style="list-style-type: none"> • Este complet ocupată memoria internă ? 	<p>➔ Ștergeți imaginile care nu sunt necesare (pag. 36).</p>
	<ul style="list-style-type: none"> • Ați salvat imagini de la un calculator în memoria internă fără a crea mai întâi un director în memoria internă a camerei ? 	<p>➔ Dacă nu creați un director, puteți stoca cel mult 512 imagini în memoria internă. În plus, numărul de imagini poate să scadă în funcție de lungimea denumirii fișierului sau de tipul de caractere utilizat. Când stocați imagini de la calculator în memoria internă, aveți grijă să creați în prealabil un director în memoria internă și apoi salvați imaginile în acesta.</p>

Simptom	Element de verificat	Cauză / Soluție
Nu poate fi ștersă o imagine.	• Este protejat la scriere cardul de memorie ?	➔ Folosiți dispozitivul pentru a anula protecția la scriere și încercați din nou să ștergeți imaginea.
	• Clapeta de protejare la scriere a cardului de memorie este în poziția [LOCK] ?	➔ Deplasați clapeta de protejare la scriere în poziția ce permite ștergerea imaginilor.
	• Utilizați un card “Memory Stick-ROM” ?	➔ Nu este posibil să ștergeți o imagine de pe un “Memory Stick-ROM” și nici să formatați un astfel de card.
	• Este protejată imaginea ?	➔ Verificați informațiile legate de imagine din modul vizualizare unică (pag. 28). ➔ Pentru o imagine cu marcajul  este stabilită doar posibilitatea de a fi citită. Nu puteți să ștergeți o astfel de imagine cu rama foto digitală.
O imagine a fost ștersă din greșeală	—	➔ Odată ștersă, o imagine nu mai poate fi recuperată.

Rama foto digitală

Simptom	Element de verificat	Cauză / Soluție
Nu se întâmplă nimic chiar dacă acționați rama foto digitală.	—	➔ Apăsați comutatorul de resetare aflat în partea din spate a ramei foto cu ajutorul unui obiect lung, cu vârf ascuțit, cum ar fi un ac etc (pag. 12). ➔ Opriți și apoi reporniți alimentarea (pag. 20).

Telecomanda

Simptom	Element de verificat	Cauză / Soluție
Nu se întâmplă nimic chiar dacă acționați telecomanda.	• Este corect introdusă bateria în telecomandă ?	➔ Înlocuiți bateria cu una nouă (pag. 14). ➔ Introduceți o baterie în telecomandă (pag. 14). ➔ Așezați corect bateria în compartiment (pag. 14)
	—	➔ Îndreptați capătul superior al telecomenzii spre senzorul care îi este destinat al ramei foto digitale (pag. 14). ➔ Eliminați obstacolele dintre telecomandă și senzorul care-i este destinat.
	• Ați îndepărtat folia de protecție din telecomanda ?	➔ Îndepărtați folia de protecție din telecomanda (pag. 14).

Măsuri de precauție

Despre siguranță

- Aveți grijă să nu așezați sau să nu vă scape obiecte grele peste cablul de alimentare și nici să nu deteriorați acest cablu în vreun fel. Nu acționați rama foto digitală dacă este deteriorat cablul de alimentare cu energie.
- În cazul în care în dispozitiv pătrund obiecte solide sau lichide, decuplați aparatul de la priză și duceți-l spre a fi verificat de o persoană calificată înainte de a-l mai folosi.
- Nu dezasamblați niciodată rama foto digitală.
- Pentru a decupla cablul de alimentare de la priză, apucați și trageți de ștecăr. Nu trageți niciodată de cablul propriu-zis.
- Când urmează să nu folosiți rama foto digitală o perioadă mai lungă de timp, decuplați cablul de alimentare de la priza de perete.
- Manevrați cu grijă aparatul.
- Pentru a reduce riscul șocurilor electrice, decuplați întotdeauna rama foto digitală de la priză înainte de a-l curăța sau de a încerca să eliminați problemele apărute.

Despre instalare

- Evitați amplasarea ramei foto digitale în spații supuse la :
 - vibrații,
 - umiditate ridicată,
 - la praf excesiv,
 - lumină solară directă,
 - temperaturi extrem de ridicate sau de scăzute.
- Nu folosiți echipamente electrice în apropierea acestui dispozitiv. Rama foto digitală nu funcționează corect în câmpuri electromagnetice.
- Nu așezați obiecte grele peste rama foto digitală.

Despre adaptorul de rețea

- Chiar dacă rama foto digitală este oprită, acesta este alimentată cu energie electrică, atâta vreme cât este cuplată la o priză de perete prin intermediul adaptorului de rețea.
- Aveți grijă să folosiți adaptorul de rețea furnizat împreună cu rama foto digitală. Nu folosiți alte adaptoare de rețea deoarece pot genera disfuncționalități.
- Nu folosiți adaptorul de rețea împreună cu alte echipamente.
- Nu utilizați un transformator electric (convertor mobil) deoarece poate cauza supraîncălziri sau disfuncționalități.
- În cazul în care cablul adaptorului de rețea este deteriorat, nu îl mai folosiți deoarece este periculos.

Despre condensarea umezelii

- Dacă rama foto digitală este adusă direct dintr-un spațiu cu temperatură scăzută într-unul cu temperatura ridicată sau dacă este plasată într-un loc unde este extrem de cald sau de umed, în interiorul său poate condensa umezeală. În astfel de cazuri, dispozitivul nu va funcționa corespunzător și pot apărea erori dacă insistați să îl folosiți. Dacă a condensat umezeală în interior, decuplați cablul de alimentare al rama foto digitală de la priză și nu folosiți acest aparat timp de cel puțin o oră.

Despre transport

- La transportul ramei foto digitale, decuplați adaptorul de rețea, detașați cardul de memorie și deconectați echipamentele externe conectate și așezați aparatul și accesoriile în ambalajul original, folosind elementele de protecție inițiale. În cazul în care nu mai aveți ambalajul original, folosiți materiale de împachetat similare pentru a evita deteriorarea la transport.

Despre curățare

- Curățați rama foto digitală cu o bucată de pânză moale și uscată sau cu una ușor umezită într-o soluție slabă de detergent. Nu folosiți nici un fel de solvenți, cum ar fi alcool sau benzină, deoarece poate fi deteriorat finisajul carcasei.

Despre restricțiile la duplicare

- Programele TV, filmele, benzile video, portretele altor persoane sau alte materiale pot fi protejate de legea drepturilor de autor. Utilizarea neautorizată a unor astfel de materiale poate reprezenta o încălcare a prevederilor acestei legi.

Dezafectarea ramei foto digitale

- Este posibil ca datele din memoria internă să nu fie complet șterse chiar dacă efectuați operația de formatare [Formatare memorie internă]. Când doriți să dezafecțați rama foto digitală, vă recomandăm să o distrugeți fizic pentru a asigura confidențialitatea datelor.

Despre cardurile de memorie

Card “Memory Stick”

Tipuri de “Memory Stick” ce pot fi utilizate

Pentru această rama foto digitală pot fi utilizate următoarele tipuri de “Memory Stick”^{*1} :

Tipul de " Memory Stick"	Afișare	Ștergere/ Stocare
“Memory Stick” ^{**2} (<i>nu este compatibil cu “MagicGate”</i>)	OK	OK
“Memory Stick” ^{**2} (<i>compatibil cu “MagicGate”</i>)	OK* ⁵	OK* ⁵
“MagicGate Memory Stick” ^{**2}	OK* ⁵	OK* ⁵
“Memory Stick PRO” ^{**2}	OK* ⁵	OK* ⁵
“Memory Stick PRO-HG” ^{**2}	OK* ^{5*6}	OK* ^{5*6}
“Memory Stick Micro” ^{**3} (“M2” ^{**4})	OK* ⁵	OK* ⁵

^{*1} Rama foto digitală acceptă FAT32. S-a demonstrat că acest aparat poate funcționa cu unități “Memory Stick” cu capacitate de 16 GB sau mai mică, produse de Sony Corporation. Nu garantăm însă compatibilitatea cu orice suport “Memory Stick”.

^{*2} Rama foto digitală este echipată cu slot compatibil atât cu unități de memorie de dimensiune standard, cât și cu cele de dimensiune Duo. Puteți utiliza atât carduri “Memory Stick” standard, cât și carduri “Memory Stick Duo” fără a apela la un adaptor Memory Stick Duo.

^{*3} Când folosiți un card “Memory Stick Micro” pentru acest dispozitiv, introduceți-l întotdeauna în adaptorul M2.

^{*4} “M2” este o abreviere pentru “Memory Stick Micro”. În această secțiune, este utilizată forma prescurtată “M2” pentru a descrie un card “Memory Stick Micro”.

^{*5} Nu pot fi efectuate operații de citire/înregistrare a datelor care necesită tehnologia “Magic Gate” de protecție a drepturilor de autor.

“Magic Gate” reprezintă denumirea generală pentru tehnologia de protecție a drepturilor de autor dezvoltată de Sony, care folosește autentificarea și criptarea datelor.

^{*6} Rama foto digitală nu acceptă transferul de date paralel, pe 8 biți.

Note privind utilizarea

- Nu introduceți simultan mai mult de un card “Memory Stick” în aparat deoarece pot apărea probleme legate de rama foto digitală.
- Dacă utilizați un card “Memory Stick Micro” pentru această ramă foto digitală, “Memory Stick Micro” trebuie să fie introdus într-un adaptor “M2”.
- Dacă utilizați un card “Memory Stick Micro” pentru această ramă foto digitală, fără a folosi un adaptor “M2”, este posibil să nu mai puteți scoate cadrul “Memory Stick Micro” din aparat.
- Dacă introduceți un card “Memory Stick Micro” într-un adaptor “M2” și apoi adaptorul “M2” într-un adaptor “Memory Stick Duo”, este posibil ca rama foto digitală să nu acționeze în mod adecvat.
- Când inițializați o unitate “Memory Stick”, folosiți funcția de inițializare a camerei digitale. Dacă inițializați un card “Memory Stick” cu calculatorul, este posibil ca imaginile să nu fie corect afișate.
- În urma operației de inițializare vor fi șterse toate imaginile conținute de aceasta, inclusiv fișierele de imagine protejate. Pentru a evita ștergerea accidentală a unor date importante, verificați conținutul cardului de memorie înainte de a-l formata.
- Nu puteți înregistra, edita sau șterge date dacă deplasați comutatorul de protejare la scriere în poziția LOCK (*blocat*).
- Nu lipiți nici un fel de materiale pe “Memory Stick” în afara etichetelor furnizate, în zona destinată acestora.
Când lipiți etichetele care v-au fost livrate, aveți grijă să vă încadrați în zona rezervată lor, fără a o depăși.

Card de memorie SD

Slotul destinat cardului SD al ramei foto digitale vă permite să folosiți următoarele tipuri de carduri :

- de memorie SD*¹,
- card miniSD, card microSD (este necesar un adaptor)*²,
- card de memorie SDHC*³,
- un card standard de memorie MMC*⁴.

Nu garantăm funcționarea adecvată pentru toate tipurile de carduri SD / de carduri de memorie standard MMC.

**¹ S-a demonstrat că aparatul poate funcționa cu carduri SD de capacitate 2GB sau mai mică.*

**² Anumite adaptoare de card disponibile în comerț au bornele în partea din spate. Este posibil ca astfel de carduri să nu poată fi utilizate de acest aparat.*

**³ S-a demonstrat că rama foto digitală poate funcționa cu carduri SDHC cu capacitatea de 32 GB sau mai mică.*

**⁴ S-a demonstrat că rama foto digitală poate funcționa cu carduri de memorie standard MMC, de capacitate 2 GB sau mai mică.*

Note privind utilizarea

- Nu poate fi realizată citirea / înregistrarea datelor care necesită protejarea drepturilor de autor.

Card xD-Picture

Cu ajutorul slotului pentru cardul xD-Picture al ramei foto digitale, puteți utiliza un card xD-Picture*⁵. Nu este posibilă utilizarea oricăror carduri de memorie și noi nu garantăm funcționarea corectă a tuturor cardurilor xD-Picture.

**⁵ S-a demonstrat că aparatul poate funcționa cu carduri xD-Picture cu capacitatea de 2GB sau mai mică.*

Card CompactFlash (numai pentru DPF-D72)

Cu ajutorul slotului pentru cardul CompactFlash al ramei foto digitale, puteți utiliza următoarele (numai la modelul DPF-D72) :

- CompactFlash Memory Card (Tip I / Tip II) și un card compatibil CompactFlash CF+Card (Tip I / Tip II)*⁶,
- Microdrive

Puteți utiliza de asemenea un card Smart Media utilizând un adaptor pentru card CompactFlash disponibil în comerț*⁷.

Nu garantăm însă funcționarea corespunzătoare tuturor tipurilor de card CompactFlash.

**⁶ Utilizați un card CompactFlash cu specificațiile de alimentare 3,3V sau 3,3V / 5V. Nu puteți utiliza carduri cu specificații de 3V sau doar de 5V. Nu introduceți alte tipuri de carduri CompactFlash în slotul ramei foto digitale deoarece este posibil ca acesta să fie deteriorat. S-a demonstrat că acest aparat poate funcționa cu carduri CompactFlash cu capacitatea de 32 GB sau mai mică.*

**⁷ La utilizarea unui adaptor de card CompactFlash achiziționat din comerț, consultați instrucțiunile de funcționare ale adaptorului utilizat pentru a afla cum trebuie montate cardul și adaptorul. La utilizarea unui astfel de adaptor, este posibil să nu funcționeze corect clapeta de protejare la scriere.*

Note privind cardurile de memorie

- La folosirea unui card, aveți grijă să introduceți corect memoria în aparat, respectând poziția și slotul indicate.
- Când introduceți cardul de memorie, acesta va pătrunde doar pe o anumită adâncime în dispozitiv. Nu încercați să îl introduceți mai adânc, în mod forțat deoarece se poate deteriora cardul de memorie și/sau rama foto digitală.
- Nu scoateți cardul și nu opriți rama foto digitală câtă vreme acesta citește sau scrie date și nici dacă indicatorul de acces clipește. În caz contrar, este posibil ca datele să nu mai poată fi citite sau șterse.
- Se recomandă să realizați copii de siguranță ale datelor importante.
- Este posibil ca datele procesate cu ajutorul unui calculator să nu fie afișate de această ramă foto digitală.
- Când deplasați sau depozitați cardul, puneți-l în cutia cu care v-a fost furnizat.
- Nu atingeți bornele cardului de memorie cu mâna sau cu obiecte metalice.
- Nu loviți, nu îndoiți și nu scăpați pe jos cardul.
- Nu dezamblați și nu modificați cardul.
- Nu udați cardul.
- Nu utilizați și nu păstrați cardul în următoarele feluri de locuri :
 - în spații cu temperaturi ridicate, cum ar fi în interiorul unei mașini parcate la soare sau din apropierea surselor de căldură,
 - în spații expuse la radiații solare directe,
 - în spații cu umiditate ridicată sau în apropierea unor materiale corozive,
 - în spații supuse electricității statice sau zgomotului electric.

Specificații

■ Rama foto digitală

Ecran LCD

Panou LCD :

7,0 inch, matrice activă TFT

Număr total de puncte :

- **DPF-D72** : 1.152.000
800 × 3 (RGB) × 480) puncte
- **DPF-A72 / E72** : 336.960
480 × 3 (RGB) × 234) puncte

Raportul laturilor imaginilor

- **DPF-A72 / E72 / D72** : 15 : 9

Zona de afișare efectivă

- **DPF-A72 / E72** : 6,6 inch
- **DPF-D72** : 7,0 inch

Durata iluminării ecranului LCD

20.000 ore

(înainte ca iluminarea LCD să scadă la jumătate)

Conectori de intrare / ieșire

conector USB (USB tip B, de mare viteză)

Sloturi :

- slot pentru "Memory Stick PRO"
(Standard, Duo)
- slot pentru card SD / MMC /
- slot pentru card xD-Picture
- slot pentru card CompactFlash/
- slot Microdrive (numai pentru DPF-D72)

Formate de fișiere de imagine compatibile

JPEG : compatibil DCF 2.0, compatibil Exif 2.21, JFIF*¹

TIFF : compatibil Exif 2.21

BMP : format 1, 4, 8, 16, 24, 32 biți Windows

RAW (numai pentru previzualizare*²) : SRF, SR2, ARW (2.0 sau versiuni anterioare)

(Unele formate de fișiere de imagine nu sunt compatibile.)

Numărul maxim de pixeli ce pot fi afișați

8.000 (orizontal) × 6.000 (vertical) puncte*³

Sistemul de fișiere

FAT12 / 16 / 32

dimensiunea sectorului de 2.048 bytes sau mai mic

Denumirea fișierului de imagine

- format DCF,
- 128 caractere,
- maxim 5 nivele de imbricare

Numărul maxim de fișiere de prelucrat

4.999 fișiere pentru un card de memorie.

Capacitatea memoriei interne*⁴

- **DPF-D72** :
1 GB (pot fi stocate cca. 2000 imagini*⁵)
 - **DPF-A72 / E72** :
128 MB (pot fi stocate cca. 250 imagini*⁵)
- La măsurarea capacității memoriei, 1 GB este egal cu 1 miliard de bytes, din care o parte este utilizată pentru gestionarea datelor.

*¹ Format JPEG cu 4:4:4, 4:2:2 sau 4:2:0.

*² Fișierele RAW sunt afișate sub forma de miniaturi.

*³ Atât pe verticală, cât și pe orizontală sunt necesar 17 biți sau mai mult. O imagine cu formatul de 20:1 sau mai mult este posibil să nu fie corect afișată. Chiar dacă formatul este mai redus decât 20:1, pot apărea probleme legate de afișarea miniaturilor, de prezentarea imaginilor sau de alt gen.

*⁴ Capacitatea este calculată considerând că :
1 MB = 1.000.000 bytes. Capacitatea reală este mai redusă deoarece o parte a capacității este alocată gestionării fișierelor și aplicațiilor. Pentru funcționarea efectivă vor fi utilizați aproximativ 942 MB la DPF-D72, respectiv aproximativ 106 MB la modelele DPF-A72 / E72.

*⁵ Numărul de imagini ce pot fi stocate este aproximativ și corespunde stocării imaginilor la dimensiunea corespunzătoare fișierelor de imagine Album. În funcție de subiect și de condițiile de înregistrare, valorile pot varia.

Când este stocată la dimensiunea fișierelor Album, o imagine care depășește 3.140.000 pixeli este redimensionată automat fiind redusă la o dimensiune cuprinsă între 780.000 și 3.140.000 pixeli. Dimensiunea la care este redimensionată imaginea nu poate fi aleasă.

Cerințe privind alimentarea

mufă DC IN (intrare curent continuu)
5 V c.c.

Consum de putere

Model	în modul funcționare	inclusiv adaptorul de rețea (c.a.)
DPF-D72	în sarcină maximă	10,7 W
	modul normal*	9,0 W
DPF-A72/ E72	în sarcină maximă	7,6 W
	modul normal*	7,5 W

* Prin definiție, modul normal reprezintă starea ce permite derularea unei prezentări de imagini create cu fotografii din memoria internă, folosindu-se reglajele implicite (stabilite din fabrică) fără a fi introdus un card de memorie și fără a fi conectat un echipament extern.

Temperatura de funcționare

între 5°C și 35°C

Dimensiuni

[Fără suport]

• DPF-A72 / E72 / D72 :

aprox. 212 × 142 × 39,3 mm (L×Î×A)

[Fără suport]

• DPF-A72 / E72 / D72 :

aprox. 212 × 142 × 115,2 mm (L×Î×A)

Masă

• DPF-D72 : aprox. 495 g

• DPF-A72 / E72 : aprox. 425 g
(exclusiv adaptorul de rețea)

Accesorii furnizate

Consultați capitolul “Verificarea accesoriilor furnizate” de la pag. 10.

■ Adaptor de c.a. furnizat

Cerințe privind alimentarea

tensiune alternativă între 100V și 240V,
frecvență de 50 / 60 Hz
intensitatea curentului electric 0,3 A

Tensiunea nominală la ieșire

≡ 5 V, 2 A

Dimensiuni

aprox. 45 × 72 × 50 mm
(L×Î×A, exclusiv părțile proeminente)

Masă

aprox. 110 g

Citiți eticheta adaptorului de a.c. pentru mai multe detalii.

Designul și specificațiile pot fi modificate fără să fiți avizați.

Pagina de internet destinată asistenței pentru clienți

Cele mai recente informații sunt disponibile la următoarea adresă de internet :

<http://www.sony.ro/>

Index

A

- Accesorii 10
- Adaptor de rețea..... 18
- Adăugarea în memoria internă.....32
- Afișarea imaginilor index..27
- Afișarea prezentărilor de imagini.....24
- Alegerea limbii.....46
- Alimentare automată, pornire/ oprire~42, 45

C

- Calendar21
- Carduri de memorie56
 - card CompactFlash.....58
 - Memory Stick.....56
 - Note privind utilizarea ...58
 - card de memorie SD.....57
 - card xD-Picture57
- Căutarea unei imagini39
- Cerințe de sistem
 - Macintosh.....47
 - Windows.....47
- Comutator de protejare la scriere.....57
- Conectarea calculator.....47
- Conectarea sursei de alimentare cu c.a. 18
- Curățare.....55

D

- DC IN 5 V 18
- Data / ora, setări21, 45
- Dimensiunea fișierului de imagine.....45
- Dispozitiv de redare 40

E

- Exportul unei imagini 34
- Eroare, mesaje.....49

F

- Facilități 9
- Fișiere asociate.....28
- Fixarea suportului de sprijin 15
- Formatarea memoriei interne.....46

I

- Informații de sistem46
- Inițializare46
- Interfața index27
- Interfața cu o singură imagine.....26
- Interfața pentru prezentări de imagini.....24

Î

- Înlocuirea bateriei telecomenzii 14

L

- Limbă, alegere.....28

M

- Mărirea, reducerea dimensiunii unei imagini.40
- Măsuri de precauție.....55
- Mod
 - de afișare 31
 - ceas analogic 19
 - ceas digital.....20
 - calendar20
- Modificarea reglajelor43
- Memory Stick.....36
- Mesaje de eroare 35

O

- Orientare portret / peisaj..... 15

P

- Prioritate la afișare22
- Prezentare de imagini
 - efecte31
 - efecte color.....31
 - interfață24
 - interval dintre imagini...31
 - mod de afișare31
 - ordine aleatorie.....31
 - reglaje.....31
 - vizualizare aleatorie20

R

- Resetare.....46
- Rotirea unei imagini.....41
- Reglaje generale.....45

S

- Setări temporale21, 45
- Soluționarea problemelor..51
- Specificații.....59

Ș

- Ștergerea unei imagini36

T

- Telecomandă 14