

Digitalni fotookvir

DPF-V900/V700

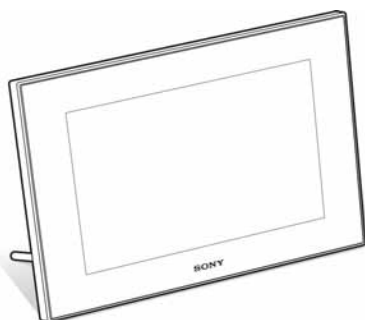

Upute za uporabu

Prije korištenja ovog uređaja, pažljivo pročitajte ovaj priručnik i sačuvajte ga za buduću uporabu.

Bilješka za korisnika

Broj modela i serijski broj nalaze se na donjoj strani uređaja. Zabilježite serijski broj na dolje označeno mjesto. Ove brojeve upotrijebite svaki put kad kontaktirate svog Sony prodavatelja u svezi s ovim proizvodom.

Br. modela DPF-V900/V700

Serijski br. _____

Prije uporabe

Osnovni postupci

Napredni postupci

Uporaba vanjskog uređaja

Poruke grešaka

U slučaju problema

Dodatne informacije



UPOZORENJE

Kako biste smanjili opasnost od požara ili električnog udara, nemojte izlagati uređaj kiši ili vlazi.



Ova oznaka treba upozoriti korisnika na postojanje neizoliranog "opasnog napona" unutar kućišta uređaja, dovoljne snage da uzrokuje opasnost od električnog udara.



Ova oznaka treba upozoriti korisnika na postojanje važnih uputa za uporabu i održavanje (servisiranje) navedenih u materijalu isporučenom uz uređaj.

VAŽNE SIGURNOSNE NAPOMENE

Radi osobne sigurnosti, molimo pažljivo pročitajte ove sigurnosne napomene prije uporabe uređaja, a priručnik sačuvajte za buduću uporabu. Pažljivo se pridržavajte svih upozorenja, mjera opreza i uputa navedenih na uređaju i u uputama za uporabu.

Uporaba

Izvori napajanja

Uređaj se smije priključiti isključivo na izvor napajanja naveden na naljepnici. Ako niste sigurni koliki napon je dostupan u vašem domu, obratite se svom prodavatelju ili elektrodistributeru. Kod uređaja koji rade na baterije ili neki drugi izvor napajanja, pogledajte upute za uporabu.

Preopterećenje

Nemojte preopteretiti zidne utičnice, produžne kabele ili adapter iznad njihovih specifikacija jer može doći do požara ili električnog udara.

Ulaz tekućina i predmeta

Nikada nemojte gurati bilo kakve predmete kroz otvore na uređaju jer možete doći u dodir s dijelovima pod opasno visokim naponom ili uzrokovati kratki spoj i time požar ili električni udar. Nikada nemojte prolijevati bilo kakve tekućine po uređaju.

Dodaci

Nemojte upotrebljavati dodatke koje ne preporučuje proizvođač jer mogu nastati opasne situacije.

Čišćenje

Odspojite uređaj iz zidne utičnice prije čišćenja ili održavanja. Nemojte upotrebljavati tekuća sredstva za čišćenje ili raspršivače. Za čišćenje vanjskih površina uređaja, upotrijebite krpu blago natopljenu vodom.

Postavljanje

Voda i vlaga

Nemojte upotrebljavati uređaje priključne na mrežni napon u blizini vode, primjerice uz kadu za kupanje, umivaonik, sudoper, praonik, u vlažnom podrumu ili u blizini bazena.

Zaštita mrežnog kabela

Provedite mrežni kabel tako da se ne gazi po njemu i da se ne priklješti predmetima na njemu ili u blizini. Posebno pripazite na utikač, adaptere i mjesto gdje kabel izlazi iz uređaja.

Dodatni pribor

Nemojte postavljati uređaj na nestabilna kolica, postolje, stativ, nosač ili stol. Uređaj može pasti i uzrokovati ozbiljne ozljede djece ili odraslih te se oštetiti. Upotrebljavajte samo kolica, postolja, stative, nosače ili stolove koje preporučuje proizvođač uređaja.

Ventilacija

Prorezi i otvori na uređaju namijenjeni su potrebnog ventilaciji uređaja. Kako bi se osigurao pouzdan rad uređaja i kako bi se uređaj zaštitio od pregrijavanja, proreze i otvore nemojte nikada blokirati ili pokrivati.

- Nikada nemojte pokrivati proreze i otvore tekstilnim ili drugim materijalima.
- Nikada nemojte blokirati proreze i otvore stavljanjem uređaja na krevet, kauč, tepih ili drugu sličnu površinu.
- Nikada nemojte postavljati uređaj u skučen prostor kao što su policica za knjige ili ugradbeni ormarić, osim ako nije osigurana pravilna ventilacija.
- Nemojte postavljati uređaj u blizinu ili iznad radijatora ili grijalice te na mjestima izloženim izravnom suncu.

Grmljavinsko nevrijeme

Kako biste dodatno zaštitili uređaj tijekom grmljavinskog nevremena i dok je uređaj bez nadzora ili se ne upotrebljava dulje vrijeme, odspojite utikač iz zidne utičnice i odspojite antenski ili kabelski sustav. Na taj način će se uređaj zaštititi od eventualnog udara munje i prenapona.

Servisiranje

Kvarovi koji zahtijevaju servis

Odspojite uređaj iz zidne utičnice i obratite se stručnom servisnom osoblju u sljedećim slučajevima:

- Ako se ošteti ili spali mrežni kabel ili utikač.
- Ako se po uređaju proljeje tekućina ili u njega upadne strani predmet.
- Ako je uređaj bio izložen kiši ili vodi.
- Ako je uređaj bio izložen udarcu, primjerice od pada, ili ako je kućište oštećeno.

– Ako uređaj ne radi normalno unatoč poštivanju uputa za uporabu. Podešavajte samo one kontrole koje se navode u uputama za uporabu. Nepravilnim podešavanjem ili podešavanjem drugih kontrola može uzrokovati oštećenje te često zahtijeva opsežne zahvate od strane stručne osobe kako bi se uređaj vratio u normalno stanje.

– Ako se uređaj očito ponaša drugačije – potreban je servis.

Servisiranje

Nemojte pokušavati sami popraviti uređaj jer otvaranjem ili skidanjem pokrova možete pristupiti dijelovima pod opasnim naponom ili drugim opasnostima. Servisiranje prepustite stručnom osoblju.

Zamjenski dijelovi

Ako je potrebno zamijeniti dijelove, pobrinite se da serviser upotrijebi isključivo dijelove koje navodi proizvođač i koji imaju jednake karakteristike kao i originalni dijelovi. Nepravilne zamjene mogu uzrokovati požar, električni udar i ostale opasnosti.

Sigurnosna provjera

Nakon svakog servisiranja ili popravka uređaja, zamolite servisera neka izvede osnovne sigurnosne provjere (prema uputi proizvođača) kako bi se utvrdilo je li uređaj siguran za uporabu.

UPOZORENJE

Nemojte baterije izlagati snažnoj toplini, primjerice sunčevom svjetlu i sl.

PAŽNJA

Zamijenite bateriju isključivo novom baterijom navedenog Savjeta. U suprotnom može doći do požara ili ozljeda.

Za korisnike u Europi

Ovaj proizvod je ispitan i potvrđena je usklađenost sa smjernicom EMC za uporabu spojnih kabela kraćih od 3 m.

Pažnja

Elektromagnetsko polje na određenim frekvencijama može utjecati na sliku i zvuk ovog digitalnog fotookvira.

Napomena

Ako statički elektricitet ili elektromagnetizam prouzroči prekid prijenosa podataka, ponovo pokrenite aplikaciju ili odspojite i ponovo spojite komunikacijski kabel (USB, i sl.).

Zbrinjavanje islužene električne i elektroničke opreme (primjenjuje se u Europskoj uniji i ostalim europskim zemljama s posebnim sustavima zbrinjavanja)



Ova oznaka na proizvodu ili na ambalaži označava da se ovaj proizvod ne smije zbrinjavati kao kućni otpad. On treba biti zbrinut na za tu namjenu predviđenom mjestu za reciklažu električne ili elektroničke opreme. Pravilnim zbrinjavanjem starog proizvoda čuvate okoliš i brinete za zdravlje svojih bližnjih. Nepravilnim odlaganjem proizvoda ugro-

žava se okoliš i zdravlje ljudi. Reciklažom materijala pomažete u očuvanju prirodnih izvora. Za detaljne informacije o reciklaži ovog proizvoda, molimo kontaktirajte vašu lokalnu upravu, odlagalište otpada ili trgovinu gdje ste kupili proizvod.

Zbrinjavanje istrošenih baterija (primjenjuje se u Europskoj uniji i ostalim europskim zemljama s posebnim sustavima zbrinjavanja)



Ova oznaka na bateriji ili na njezinoj ambalaži označava da se baterija isporučena s ovim proizvodom ne smije zbrinjavati kao kućni otpad. Pravilnim zbrinjavanjem istrošenih baterija čuvate okoliš i brinete za zdravlje svojih bližnjih. Nepravilnim odlaganjem baterija ugrožava se okoliš i zdravlje ljudi. Reciklažom materijala pomažete u očuvanju prirodnih izvora. U slučaju da neki proizvod iz sigurnosnih razloga ili zbog performansi ili ispravnosti zahtijeva stalnu vezu s ugrađenom baterijom, njezinu zamjenu valja povjeriti isključivo ovlaštenom servisu. Kako bi se zajamčilo pravilno rukovanje baterijom, na kraju njezina radnog

vijeka je odnesite na odlagalište za recikliranje električne i elektronske opreme. Za sve ostale baterije molimo da pogledate poglavlje o tome kako sigurno izvaditi bateriju iz uređaja. Odnese je na odlagalište za recikliranje dotrajalih baterija.

Za detaljne informacije o reciklaži ovog proizvoda ili baterije, molimo kontaktirajte vašu lokalnu upravu, odlagalište otpada ili trgovinu gdje ste kupili proizvod.

Napomena za korisnike u zemljama koje primjenjuju EU smjernice

Proizvođač ovog uređaja je Sony Corporation 1-7-1 Konan Minato-ku Tokyo, 108-0075 Japan. Ovlašteni predstavnik za EMC i sigurnost proizvoda je Sony Deutschland GmbH, Hedelfinger Strasse 61, 70327 Stuttgart, Njemačka. Za pitanja servisa i jamstva pogledajte adresu na jamstvenom listu.

Kopiranje, objavljivanje ili ispis s CD-ova, TV programa, materijala sa zaštićenim autorskim pravima, poput slika, publikacija ili drugih materijala, osim za vaše vlastito snimanje ili kreativno izražavanje, ograničeno je samo na privatnu ili kućnu uporabu. Ukoliko niste sami vlasnik autorskog prava ili nemate dopuštenje vlasnika autorskih prava za materijale koje ćete umnažati, korištenje tih materijala van ovog ograničenja može podlijegati zakonu o zaštiti autorskog prava i tvoriti osnovu za oštetu nositeljima autorskih prava.

Kad s ovim digitalnim fotoaparatom koristite fotografije, osobito pazite da ne kršite zakon o autorskim pravima. Svaka neovlaštena uporaba ili mijenjanje autorskih portreta može predstavljati kršenje prava.

Kod nekih izložbi, izvedbi ili performansa može biti zabranjena uporaba fotografija.

Preporuka za sigurnosne kopije

Kako biste spriječili mogući gubitak podataka nehotičnim postupkom ili kvarom digitalnog fotookvira, savjetujemo vam da načinite sigurnosne kopije svojih podataka.

Informacije

PRODAVAČ NI U KOM SLUČAJU NE PREUZIMA ODGOVORNOST ZA BILO KAKVE IZRAVNE, SLUČAJNE ILI POSLJEDIČNE ŠTETE BILO KAKVE PRIRODE, ILI ZA GUBITKE ILI TROŠKOVE KOJE SU POSLJEDICA OŠTEĆENOG PROIZVODA ILI UPORABE BILO KOJEG PROIZVODA.

Sony ne preuzima nikakvu odgovornost za bilo kakve slučajne ili posljedične štete ili gubitak snimljenih sadržaja koje može uzrokovati kvar digitalnog fotookvira ili memorijske kartice.

Napomene o LCD zaslonu

- Slika prikazana na zaslonu nije identična kvaliteti i bojama otisnute slike jer se razlikuju fosforne metode ili profili. Uzmite u obzir da je prikazana slika samo orijentacijska.
- Nemojte pritisnuti LCD zaslon. Može se promijeniti prikaz boja i zaslon se može oštetiti.
- Dugotrajno izlaganje LCD zaslona izravnom suncu može prouzročiti kvarove.
- LCD zaslon je proizveden visoko preciznom tehnologijom, tako da postotak efektivne uporabe piksela iznosi više od 99,99%. Ipak, na LCD zaslonu mogu trajno biti vidljive sitne crne i/ili svijetle točkice (bijeje, crvene, plave ili zelene boje). To je normalno i nema nikakav utjecaj na otisnutu sliku.
- Slika može ostavljati trag na LCD zaslonu na hladnom mjestu. To je normalno.

O zaštitnim znakovima i autorskim pravima

- **S-Frame**, BRAVIA, BRAVIA Sync, , "PhotoTV HD", , Cyber-shot, , "Memory Stick", **MEMORY STICK**, "Memory Stick Duo", **MEMORY STICK DUO**, "MagicGate Memory Stick", "Memory Stick PRO", **MEMORY STICK PRO**, "Memory Stick PRO Duo", **MEMORY STICK PRO DUO**, "Memory Stick PRO-HG Duo", **MEMORY STICK PRO-HG DUO**, "Memory Stick Micro", **MEMORY STICK MICRO**, M2, "Memory Stick-ROM", **MEMORY STICK-ROM**, "MagicGate" i **MAGIC GATE** su zaštićeni znakovi Sony Corporation.

- HDMI, **HDMI** logo i High-Definition Multimedia Interface su zaštitni znakovi ili registrirani zaštitni znakovi tvrtke HDMI Licensing LLC.
- Microsoft, Windows i Windows Vista su zaštićeni nazivi ili registrirani nazivi tvrtke Microsoft Corporation u SAD-u i drugim državama.
- Macintosh i Mac OS su zaštićeni nazivi tvrtke Apple Computer, Inc registrirane u SAD-u i drugim državama.
- Intel i Pentium su zaštićeni nazivi ili registrirani nazivi tvrtke Intel Corporation.
- CompactFlash je zaštićeni naziv SanDisk Corporation u SAD-u.
-  ili xD-Picture Card™ je zaštićeni znak FUJIFILM Corporation.
-  je zaštićeni naziv FotoNation Inc. u SAD-u.
- **SILKYPIX**® je zaštićeni naziv Ichikawa Soft Laboratory.
- Sadrži bitmap fontove tvrtke Monotype Imaging Inc.
- Nazivi svih drugih tvrtki i proizvoda koji se spominju u ovom priručniku su zaštićeni nazivi odgovarajućih tvrtki. Nadalje, oznake "™" i "®" nisu uvijek navedene u ovom priručniku.
- Ovaj uređaj je opremljen funkcijom prepoznavanja lica. Koristi se Sonyjeva Face Recognition tehnologija koju je razvila tvrtka Sony.
- Bluetooth riječ i logo su vlasništvo tvrtke Bluetooth SIG, Inc., a Sony Corporation ih u svim slučajevima koristi uz dopuštenje. Drugi nazivi proizvoda su zaštićeni nazivi odgovarajućih tvrtki.

Napomena za korisnike

Program © 2008 Sony Corporation
Dokumentacija © 2008 Sony Corporation

Sva prava pridržana. Ovaj priručnik ili softver opisan u njemu, bilo u cjelini ili djelomično, ne smije se reproducirati, prevoditi ili skraćivati ni u koji strojno čitljivi oblik bez prethodnog pismenog dopuštenja Sony Corporation.

SONY CORPORATION NI U KOM SLUČAJU NE PREUZIMA ODGOVORNOST ZA BILO KAKVE SLUČAJNE, POSLJEDIČNE ILI POSEBNE ŠTETE, TEMELJENE NA POGREŠKAMA, KONTAKTU ILI DRUKČIJE, KOJE SU UZROKOVANE ILI POVEZANE S OVIM PRIRUČNIKOM, SOFTVEROM ILI DRUGIM INFORMACIJAMA SADRŽANIMA OVDJE ILI S NJIHOVOM UPORABOM.

Kidanjem pečata na omotu pakiranja CD-ROM-a prihvaćate sve uvjete ovog ugovora. Ako ne prihvaćate ove uvjete, odmah vratite omotnicu diska neotvorenu, zajedno s ostatkom pakiranja, prodavaču od kojeg ste je dobili.

Sony Corporation zadržava pravo na izmjene ovog priručnika ili informacija sadržanih u njemu u bilo koje vrijeme bez najave.

Ovdje opisani softver može također biti podložan uvjetima posebnog korisničkog licenčnog ugovora.

Svi posebno dizajnirani podaci poput primjera slika koje su dio ovog softvera ne mogu se mijenjati ili kopirati, osim za osobnu uporabu. Svako neovlašteno kopiranje ovog softvera je zabranjeno zakonom o zaštiti autorskog prava.

Imajte na umu da svako neovlašteno kopiranje ili mijenjanje portreta ili autorskog djela može predstavljati povredu autorskih prava njihovih vlasnika.

O ilustracijama i slikama izbornika u ovom priručniku

Ilustracije i slike izbornika koje se koriste u ovom priručniku su uglavnom od modela DPF-V900 ukoliko nije napomenuto drukčije.

Sadržaj

Prije uporabe

| | |
|--|----|
| Uživajte u ovom fotookviru na različite načine | 10 |
| Značajke..... | 12 |
| Provjera isporučenih dijelova | 13 |
| Opis dijelova..... | 13 |

Osnovni postupci

| | |
|--|----|
| Priprema daljinskog upravljača | 16 |
| Spajanje na mrežni napon | 17 |
| Podešavanje nožice | 18 |
| Uključivanje fotookvira..... | 19 |
| Podešavanje sata..... | 19 |
| Umetanje memorijske kartice i gledanje slike | 20 |
| Umetanje memorijske kartice | 20 |
| Prikaz slika..... | 22 |

Napredni postupci

| | |
|---|----|
| AUTO TOUCH-UP | 27 |
| Određivanje uređaja za reprodukciju | 28 |
| Podešavanje veličine i položaja slike | 28 |
| Povećavanje slike | 28 |
| Zakretanje slike..... | 28 |
| Dodavanje u unutrašnju memoriju | 29 |
| Eksportiranje slike | 31 |

| | |
|---|----|
| Brisanje slike | 32 |
| Promjena raznih podešenja | 33 |
| Postupak podešavanja..... | 33 |
| Opcije za podešavanje..... | 34 |
| Spajanje na high definition TV za prikaz slike..... | 36 |
| Spajanje na high definition TV | 36 |

Uporaba vanjskog uređaja

| | |
|--|----|
| Uporaba Bluetooth uređaja | 38 |
| Prijenos slika s vanjskog uređaja..... | 38 |
| Spajanje na računalo..... | 39 |
| Sistemske zahtjevi | 39 |
| Spajanje na računalo radi razmjene slika | 40 |

Poruke grešaka

| | |
|------------------------------------|----|
| Ako se prikaže poruka greške | 41 |
|------------------------------------|----|

U slučaju problema

| | |
|-----------------------------|----|
| Ako se pojavi problem | 43 |
|-----------------------------|----|

Dodatne informacije

| | |
|---------------------------------|----|
| Mjere opreza..... | 47 |
| O sigurnosti | 47 |
| O postavljanju | 47 |
| O čišćenju | 47 |
| O ograničenjima kopiranja | 48 |

| | |
|--|-----------|
| O memorijskim karticama | 48 |
| "Memory Stick" | 48 |
| SD memorijska kartica | 49 |
| xD-Picture Card | 50 |
| CompactFlash kartica | 50 |
| Napomene o uporabi memorijske kartice | 50 |
| Tehnički podaci | 51 |

Uživajte u ovom fotookviru na raznolike načine

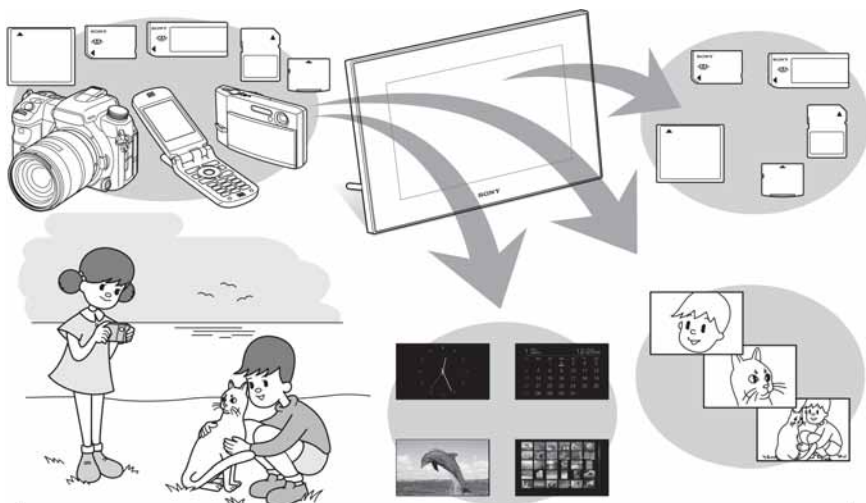

Jednostavan prikaz slika s memorijske kartice ili vanjskog uređaja poput digitalnog fotoaparata

Razne funkcije prikaza

Osim slideshow, možete jednostavno uživati u različitim načinima prikaza koji uključuju pojedinačnu sliku, indeksni prikaz, sat i kalendar. (➔ str. 22)

Dodavanje važnih snimaka u album (spremanje u unutrašnju memoriju)

Slike dodane u album pohranjuju se u unutrašnju memoriju. Te slike također možete eksportirati na memorijsku karticu ili vanjski uređaj.

Prijenos u fotookvir

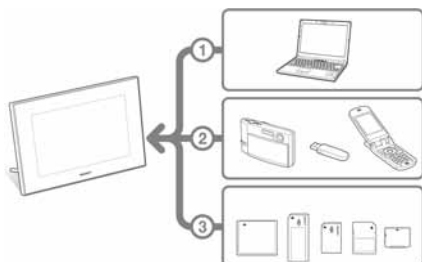

Kao što je prikazano u lijevom stupcu, fotookvir daje prvenstvo navedenim redoslijedom – računalu, vanjskom uređaju i memorijskoj kartici, ako je računalno spojeno i memorijske kartice su uložene u fotookvir. Ako je uloženo više memorijskih kartica, prikazu se slike s memorijske kartice koju ste uložili prvu.

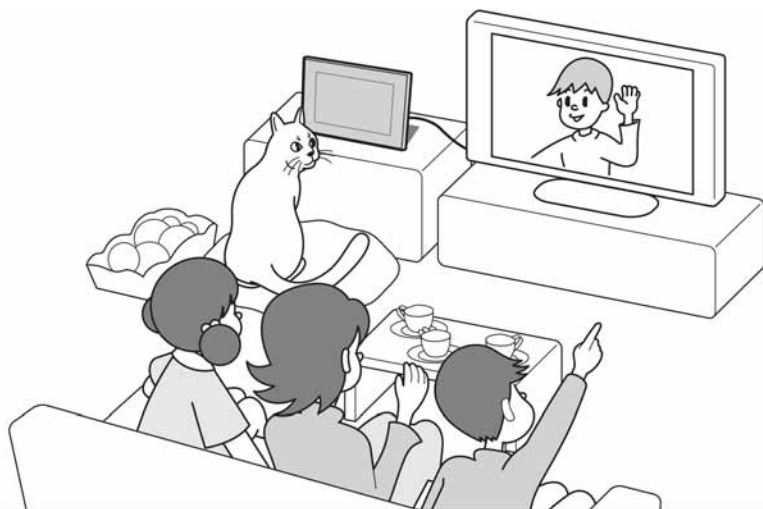

Uživanje u slikama na velikom TV zaslonu

Spojite li fotookvir na TV pomoću HDMI kabela, možete uživati u prezentacijskom (slideshow) ili pojedinačnom prikazu slike na velikom zaslonu.

Razni uređaji koje možete koristiti

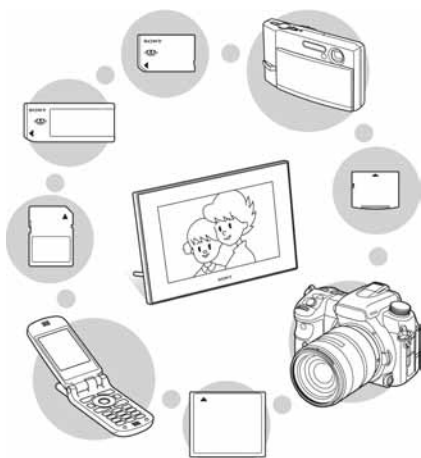

Spajanje na računalo

Moguće je na lak način kopirati slike s računala. Također možete pohraniti slike u album na računalo kao sigurnosnu kopiju. Slike možete također prebacivati između memorijske kartice, USB memorije, i sl. te ih kopirati s Bluetooth-kompatibilnog uređaja.



Značajke

Sony DPF-V900/V700 je digitalni fotookvir za jednostavan prikaz slika načinjenih digitalnim fotoaparatom ili drugim uređajem bez uporabe računala.

■ Podrška za razne memorijske kartice

Podržava razne memorijske kartice koje koriste digitalni fotoaparati i drugi uređaji, poput "Memory Stick" kartice, CompactFlash kartice, SD memorijske kartice i xD-Picture Card™ kartice. Jednostavno uložite memorijsku karticu izvađenu iz digitalnog fotoaparata ili drugog uređaja, i tada ćete odmah moći vidjeti slike.

■ Jednostavan prijenos slika snimljenih Bluetooth-kompatibilnim mobilnim telefonom ili drugim uređajem

Možete prenositi slike u unutrašnju memoriju fotookvira s Bluetooth-kompatibilnog uređaja putem Bluetooth adaptera (opcija).

■ Podrška za mass storage-kompatibilne uređaje

■ Spajanje na high definition TV za prikaz slike na velikom zaslonu

Uporabom HDMI izlazne priključnice fotookvira, možete uživati u slikama s memorijske kartice, vanjskog uređaja ili unutrašnje memorije na velikom zaslonu.

■ Razni načini rada

Prikazane slike mogu se izmjenjivati automatski kao da sami okrećete stranice albuma. Možete odabrati razne načine rada, uključujući samo slike, sat i kalendar. Možete također mijenjati podešenja reprodukcije, primjerice redoslijed prikaza.

■ Razne funkcije prikaza

Možete uživati u raznim načinima prikaza, kao što je prikaz analognog sata, digitalnog sata ili kalendara. Fotookvir također može prikazivati slike pojedinačno ili više slika odjednom (indeksni prikaz), povećavati ih ili smanjivati, ili ih prilagođavati formatu zaslona.

■ Automatska rotacija slika

Fotookvir automatski rotira slike u njihovu odgovarajuću orijentaciju. Slike se također automatski rotiraju kad se fotookvir namjesti u portretni ili panoramski položaj.

■ Jednostavno rukovanje pomoću daljinskog upravljača

■ Dodavanje slika u unutrašnju memoriju

Slike koje dodajete u album spremaju se u unutrašnju memoriju.

■ Eksportiranje slike

Možete eksportirati slike iz albuma na vašu memorijsku karticu.

■ AUTO TOUCH-UP funkcije

Možete uživati u krasnim slikama zahvaljujući automatskim korekcijama pozadinskog osvijetljenja, oštrine, efekta crvenih očiju i tonova kože.

■ Spajanje na računalo radi razmjene slika

Provjera isporučениh dijelova

Provjerite jeste li dobili sljedeće predmete.

- Digitalni fotookvir (1)
- Daljinski upravljač (1)
- AC adapter (1)
- AC mrežni kabel (1)
- Upute za uporabu (ovaj priručnik) (1)
- Jamstveni list (1)
(U nekim područjima se jamstveni list ne isporučuje.)

Opis dijelova

Detalje potražite na stranicama navedenima u zagradama.

Crteži prikazuju DPF-V900. Položaj i nazivi tipaka i priključnica modela DPF-V700 jednaki su kao za model DPF-V900, iako LCD zaslon nije iste veličine.

Prednja strana

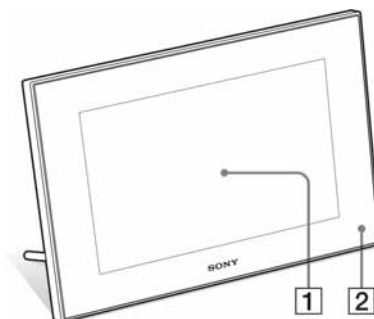

1 LCD zaslon

2 Senzor daljinskog upravljača

Kad koristite isporučен daljinski upravljač, usmjerite ga prema ovom senzoru.

Stražnja strana

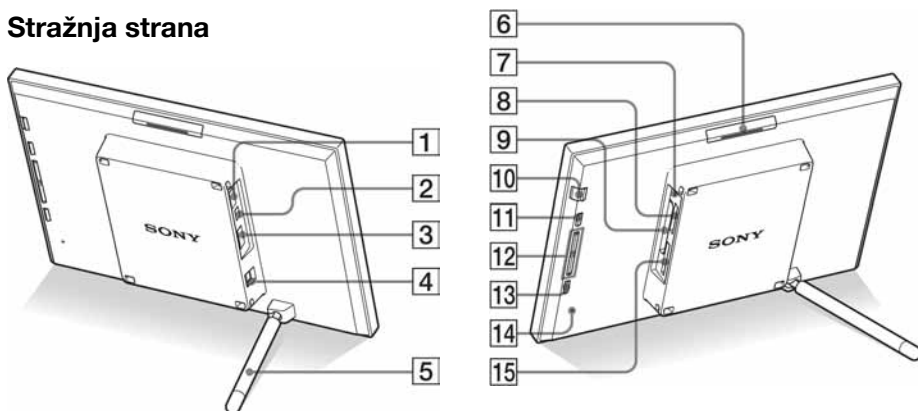

1 Priključnica za USB A/Bluetooth adapter (→ str. 38)

Možete prenijeti slike bežično s BLUETOOTH™-kompatibilnog mobilnog telefona ili digitalnog fotoaparata spajanjem Bluetooth adaptera (opcija: DPPA-BT1). Možete također spojiti digitalni fotoaparat, USB memoriju ili uređaj za pohranu fotografija kompatibilan s USB standardom.

2 USB miniB priključnica (→ str. 40)

Spojite USB kabel kad želite fotookvir koristiti s računalom.

3 HDMI OUT (izlazna) priključnica (→ str. 36)

Spojite HDMI kabel kad želite gledati slike na high definition TV-u.

4 DC IN 8.4 V priključnica (→ str. 17)

Spojite priključak isporučenog AC adaptera na ovu priključnicu, zatim spojite AC mrežni kabel u AC adapter i u zidnu utičnicu.

5 Nožica (→ str. 18)

6 Tipka VIEW MODE

7 Indikator pristupa (→ str. 20)

8 "Memory Stick PRO" (Standard/Duo) utor (→ str. 20)

9 Utor za CompactFlash/Microdrive (→ str. 20)

10 Tipka \odot (uključenje/pripravno stanje)/Indikator pripravnog stanja

11 Tipka MENU

Za prikaz izbornika. Izbornik možete koristiti za upravljanje istim funkcijama kao tipkama daljinskog upravljača, primjerice [Slideshow], [Rotate], [Add to album] i [Clock] iz izbornika.

12 Tipke smjera ($\blacktriangledown/\blacktriangle$)

Ove tipke pomiču kursor.

13 Tipka \rightarrow ENTER

14 Tipka Reset

15 Utor za SD memorijsku karticu/MMC/xD-Picture Card (→ str. 20)

Daljinski upravljač

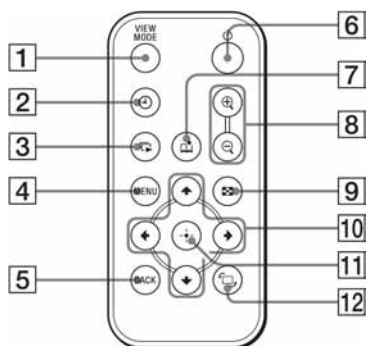

- 1 Tipka VIEW MODE**
- 2 Tipka Ⓢ (sat)**
- 3 Tipka  (slideshow)**
- 4 Tipka MENU**
- 5 Tipka BACK**
- 6 Tipka  (uključenje/pripravno stanje)**
- 7 Tipka  (dodavanje u album)**
- 8 Tipka  (uvećanje)/ (smanjenje)**
- 9 Tipka  (indeks)**
Ova tipka prebacuje iz prikaza jedne na prikaz više slika odjednom.
- 10 Tipke smjera (, , , )**
- 11 Tipka  (unos)**
- 12 Tipka  (rotacija) (→ str. 28)**

Priprema daljinskog upravljača

Isporučena litijeva baterija (CR2025) je već uložena u daljinski upravljač. Prije uporabe izvucite izolacijsku foliju na prikazani način.

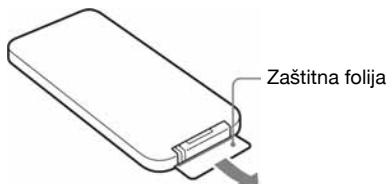

Korištenje daljinskog upravljača

Usmjerite prednji kraj daljinskog upravljača prema pripadajućem senzoru na fotookviru.

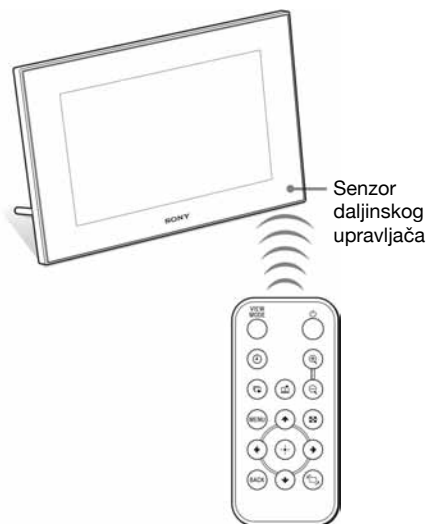

Zamjena baterije daljinskog upravljača

Ako daljinski upravljač prestane raditi, zamijenite bateriju (CR2025 litijeva baterija) novom.

1 Izvucite držač baterije.

Držeći pritisnutim zatvarač držača baterije, izvucite držač iz utora.

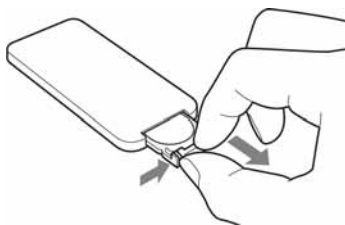

2 Izvadite istrošenu bateriju iz držača i zamijenite je novom baterijom.

Umetnite bateriju tako da oznaka "+" bude okrenuta prema gore.



3 Ponovno uložite držač baterije u daljinski upravljač.

UPOZORENJE

Baterija može eksplodirati ako se ne koristi pravilno. Nemojte je puniti, rastavljati ili bacati u vatru.

Napomene

- Kad litijeva baterija oslabi, radna udaljenost daljinskog upravljača se može smanjiti ili daljinski upravljač možda neće raditi pravilno. U tom slučaju, zamijenite bateriju Sony CR2025 litijevom baterijom. Uporaba druge baterije može uzrokovati ožar ili eksploziju.

- Koristite li bateriju različitu od opisane, moguće je pucanje baterije.
- Istrošene baterije odložite u skladu s primjenjivim propisima.
- Ne ostavljajte daljinski upravljač na vrlo toplom i vlažnom mjestu.
- Pazite da u daljinski upravljač ne uđe kakav strani predmet, primjerice kod zamjene baterije.
- Nepravilna uporaba baterije može uzrokovati curenje elektrolita i koroziju.
 - Nemojte puniti bateriju.
 - Kad daljinski upravljač nećete koristiti duže vrijeme, izvadite bateriju iz njega kako biste spriječili curenje elektrolita i koroziju.
 - Nepravilno ulaganje, rastavljanje ili zagrijavanje baterije, ili bacanje u vatru, mogu uzrokovati pucanje baterije i istjecanje elektrolita.

O opisima u ovom priručniku

Postupci opisani u ovom priručniku temelje se na uporabi daljinskog upravljača. Kad su postupci za daljinski upravljač i za tipke na fotookviru različiti, to će biti posebno naglašeno u odjeljku Savjet.

Spajanje na mrežni napon

- 1 Spojite priključak AC adaptera u DC IN 8.4 V priključnicu na stražnjoj strani fotookvira.
- 2 Spojite AC mrežni kabel u AC adapter i zatim u zidnu utičnicu.

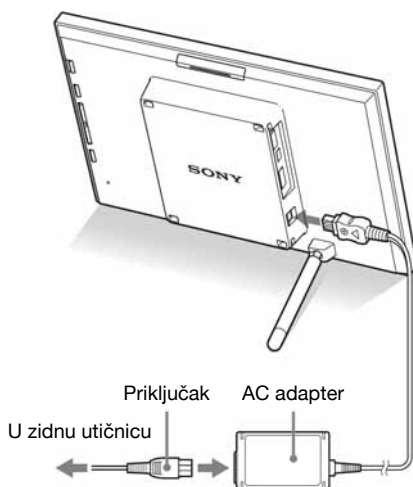

Napomene

- Zidna utičnica treba biti što bliže uređaju i lako dostupna.
- Ne stavljajte fotookvir na nestabilno mjesto, primjerice na neravan stol ili na nagnutu površinu.
- Spojite AC adapter na lako dostupnu zidnu utičnicu u blizini. Ako se pojave problemi pri uporabi adaptera, odmah prekinite napajanje odspajanjem priključka iz zidne utičnice.
- Nemojte kratko spajati priključak AC adapter metalnim predmetom. Tako možete uzrokovati kvar.
- Nemojte koristiti AC adapter postavljen u skućeni prostor, primjerice između zida i namještaja.
- Nakon uporabe, odspojite AC adapter iz DC IN 8.4 V priključnice fotookvira, i odspojite AC mrežni kabel iz zidne utičnice.

Korištenje fotookvira u inozemstvu - Izvori napajanja

Svoj fotookvir možete koristiti u bilo kojoj zemlji ili području s isporučenim AC mrežnim adapterom pri 100 V do 240 V izmjenične struje, 50/60 Hz. Koristite dodatno nabavljivi adapter utikača mrežnog kabela [a] ukoliko je potrebno, ovisno o obliku zidne utičnice [b].

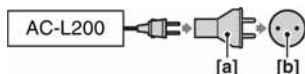

Nemojte koristiti elektronski transformator (putni ispravljač) jer može uzrokovati kvar.

Podešavanje nožice

Otvaranje nožice

Namjestite fotookvir uz otvaranje nožice na sljedeći način.

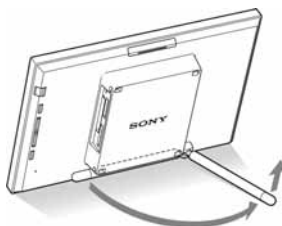

Namještanje u portretnu ili panoramsku orijentaciju

Fotookvir možete namjestiti u portretnu ili panoramsku orijentaciju tako da ga zakrenete bez pomicanja nožice.

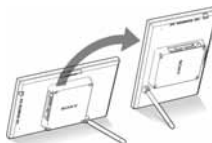

Kad je fotookvir namješten u portretnu orijentaciju, slika se također automatski rotira u odgovarajuću orijentaciju.

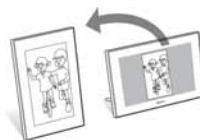

Napomene

- Zatvorite nožicu kod prenošenja fotookvira.
- Provjerite da li je nožica stabilna. Ako nožica nije podešena pravilno, fotookvir se može prevrnuti.
- Kad se fotookvir zakrene u portretnu orijentaciju, izbornik, informacije o slici te indeksni prikaz se ne rotiraju.

Uključivanje fotookvira

Uključivanje

Pritisnite  (uključenje/pripravno stanje) na fotookviru ili daljinskom upravljaču za uključenje, i indikator pripravnog stanja prelazi u zelenu iz crvenu.

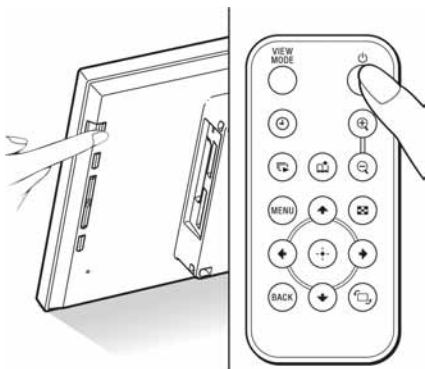

Napomena

- Indikator pripravnog stanja svijetli crveno kad spojite AC adapter na fotookvir.

Isključivanje

Pritisnite  (uključenje/pripravno stanje) na fotookviru ili daljinskom upravljaču. Indikator pripravnog stanja prelazi u crvenu iz zelene u nekoliko sekundi.

Napomena







- Nemojte odspajati AC adapter iz fotookvira prije no što indikator pripravnog stanja počne svijetliti crveno. U protivnom možete oštetiti fotookvir.

Podešavanje sata













Sat fotookvira se treba podesiti kako bi pokazivao točno vrijeme u prikazima uz sat i kalendar.

Kod prvog uključivanja nakon kupnje, automatski će početi demo mod. Tijekom demo moda ne možete podesiti sat.

Umetnite memorijsku karticu s odgovarajućim slikovnim podacima što će onemogućiti demo mod. Nakon poništenja demo moda možete započeti podešavanje sata.

- 1 Pritisnite MENU na daljinskom upravljaču.
Prikaže se izbornik.
- 2 Pritisnite / za odabir [Various settings] i zatim pritisnite  za prikaz izbornika Various settings.
- 3 Pritisnite / za odabir [Date/time settings] i zatim pritisnite .
Prikaže se izbornik Date/time settings.



- 4 Odaberite format datuma.
 - ① Pritisnite / za odabir [Date Display Order] i zatim pritisnite .
 - ② Pritisnite / za odabir formata i zatim pritisnite .
 - Y/M/D
 - M/D/Y
 - D/M/Y
- 5 Podesite datum.
 - ① Pritisnite / za odabir [Date] i zatim pritisnite .
 - ② Pritisnite / za odabir vrijednosti i zatim pritisnite .

6 Podesite vrijeme.

- ① Pritisnite \downarrow/\uparrow za odabir [Time] i zatim pritisnite \oplus .
- ② Pritisnite \downarrow/\uparrow za odabir vrijednosti i zatim pritisnite \oplus .
Podesite sate, minute i sekunde.

7 Podesite dan u tjednu za kalendar.

Možete podesiti dan koji je prikazan na lijevoj strani kalendara.

- ① Pritisnite \downarrow/\uparrow za odabir [First Weekday] i zatim pritisnite \oplus .
- ② Pritisnite \downarrow/\uparrow za odabir [Sunday] ili [Monday] i zatim pritisnite \oplus .

8 Pritisnite MENU.

Izbornik se zatvori.

Umetanje memorijske kartice i gledanje slike

Ovo poglavlje opisuje umetanje memorijske kartice i osnovne postupke za gledanje slike u slideshowu.

Umetanje memorijske kartice

Uložite memorijsku karticu čvrsto u odgovarajući utor tako da naljepnica bude okrenuta prema vama (dok se nalazite iza poledine fotookvira). Za detalje o memorijskim karticama koje možete koristiti s ovim fotookvirom, pogledajte str. 48 – 50.

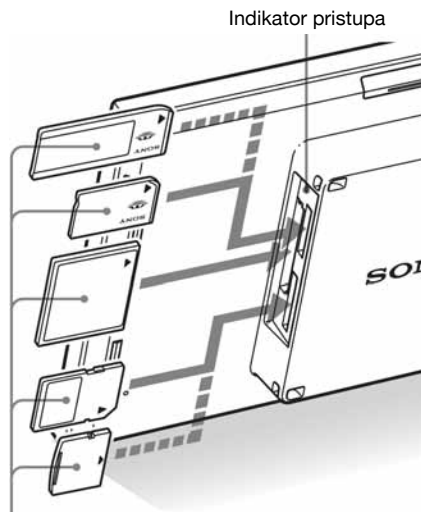

Uložite memorijsku karticu čvrsto u odgovarajući utor tako da njena strana s naljepnicom bude okrenuta prema vama. Redoslijed utora odozgo je sljedeći: "Memory Stick" ("Memory Stick Duo"), CompactFlash kartica, SD memorijska kartica i xD-Picture Card.

Vađenje memorijske kartice

Izvadite memorijsku karticu iz utora u smjeru suprotnom od ulaganja.

Napomene

- Kod ulaganja memorijske kartice, ona će ući u utor sam određenim dijelom, stoga je ne pokušavajte gurati nasilu jer tako možete oštetiti memorijsku karticu i/li fotookvir.
- Ovaj fotookvir ima utor kompatibilan sa stanardnom "Memory Stick" i Duo veličinom, stoga vam ne treba Memory Stick adapter.
- Dvonamjenski utor za SD memorijsku karticu/ xD-Picture Card automatski prepoznaje vrstu memorijske kartice.
- Prije uporabe memorijske kartice, pogledajte "O memorijskim karticama" na str. 48.

Značajke prikaza slika

Uložite li memorijsku karticu ili spojite vanjski uređaj, slike s uložene memorijske kartice ili spojenog uređaja se prikazuju automatski. Za ručno prebacivanje između prikaza s memorijske kartice ili vanjskog uređaja, izvedite odabir u izborniku [Select device] (str. 28).

Fotookvir prikazuje slike s memorijske kartice sljedećim redoslijedom prioriteta.

- **Ako je uređaj spojen na USB A priključnicu fotookvira**, slike sa spojenog uređaja uvijek imaju prioritet i prikazuju se. Kako bi se najprije prikazivale slike s memorijske kartice, odspojite uređaj iz USB A priključnice ili promijenite podešenje u izborniku [Select device].
- **Ako je uloženo više memorijskih kartica dok je fotookvir uključen**, prikazuju se i imaju prioritet slike s prve memorijske kartice koju ste uložili.
- **Ako je uloženo više memorijskih kartica dok je fotookvir isključen**, kartice imaju sljedeće prioritete.
"Memory Stick" ➔ CompactFlash kartica
➔ SD memorijska kartica/xD-Picture Card
- **Ako nije uložena nijedna memorijska kartica niti je spojen vanjski uređaj**, prikazuju se slike pohranjene u album na unutrašnjoj memoriji.

Prikaz slika

■ Pregled prikaza

Možete promijeniti prikaz pritiskom tipaka na daljinskom upravljaču.*

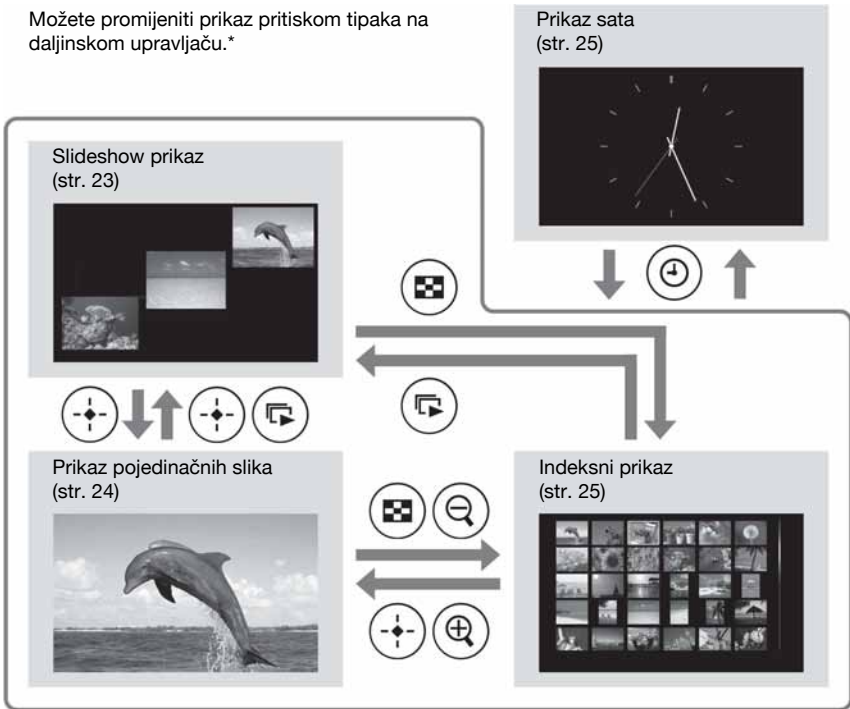

Savjeti*

- Ako je fotookvir uključen bez uložene memorijske kartice i spojenog uređaja, prikazuju se slike s unutrašnje memorije. Ako unutrašnja memorija ne sadrži slike, automatski počinje demo mod. Demo mod se prekine ako uložite memorijsku karticu.
- Način prikaza ostaje nepromijenjen kad jednom isključite i ponovno uključite fotookvir.

■ Slideshow prikaz

Slike s memorijske kartice se automatski prikazuju jedna za drugom.

Za početak slideshowa

- Za početak slideshowa iz pojedinačnog prikaza, sata ili indeksnog prikaz, pritisnite  (slideshow).

Savjet

Za izvođenje ovog postupka na fotookviru, pritisnite  ENTER u pojedinačnom prikazu slike.

Postoji nekoliko slideshow načina. Pritiskom tipke VIEW MODE, ti načini se izmjenjuju sljedećim redoslijedom.

Savjet

Možete podesiti interval za pojedinačni prikaz i kalendarski prikaz u izborniku [Slideshow Settings] (str. 34). Za pojedinačni prikaz možete u ovom izborniku također podesiti efekt i redoslijed.

Pojedinačni prikaz

Slike se prikazuju pojedinačno jedna za drugom s efektom odabranim u izborniku [Slideshow Settings].



Prikaz više slika

Prikazuje više slika istovremeno.



Prikaz sata

Prikazuje slike s datumom i vremenom snimanja.



Prikaz kalendara

Prikazuje slike jednu za drugom nakon prikaza kalendara.



Prikaz slučajnim redoslijedom

Prikazuje slike uz nasumični prelazak između navedenih četiriju načina prikaza slideshowa.

■ Prikaz jedne slike

Za prikaz željene slike

- Tijekom slideshova, pritisnite \odot na slici koju želite prikazati.
- U indeksnom prikazu, pritisnite $\leftarrow/\rightarrow/\downarrow/\uparrow$ za odabir slike koju želite prikazati i zatim pritisnite \odot . Možete također pritisnuti \oplus (uvećanje).

Savjet

Za izvođenje ovog postupka na fotookviru, pritisnite tijekom slideshova \rightarrow ENTER na slici koju želite prikazati. U indeksnom prikazu, pritisnite tipke smjera za odabir slike i zatim pritisnite \rightarrow ENTER.

Pritiskom tipke VIEW MODE, načini prikaza se izmjenjuju sljedećim redoslijedom.

Savjet

Način prikaza slike, osim prikaza informacija o slici, možete podesiti pomoću [Display Mode] u izborniku [Various settings] (str. 34). Ne mogu se sve slike podesiti pomoću [Fit to screen].

Prikaz cijele slike

Prikazuje cijelu sliku na zaslonu. Slike možete izmjenjivati pritiskom tipke \leftarrow/\rightarrow .



Prilagođavanje zaslону

Prikazuje sliku preko cijelog zaslona.

Slike možete izmjenjivati pritiskom tipke \leftarrow/\rightarrow .



Prikaz informacija

Prikazuje informacije o slici, primjerice broj slike, naziv datoteke i datum snimanja.

Slike možete izmjenjivati pritiskom tipke \leftarrow/\rightarrow .



Prikazuju se sljedeće informacije.

- Oznake ulaza/podešenja
Prikazuju se oznake ulaza i informacije o podešenjima za sliku.

Ikone Značenje

| | |
|--|-----------------------------|
| | "Memory Stick" ulaz |
| | SD Memory Card ulaz |
| | CompactFlash ulaz |
| | xD-Picture Card ulaz |
| | Ulaz s vanjskog uređaja |
| | Ulaz iz unutrašnje memorije |
| | Oznaka zaštite |

Ikone Značenje





Oznaka pridijeljene datoteke (Prikazana kad postoji pridružena datoteka poput videozapisa ili minijature e-mail slike.)

- Redoslijed prikaza slika/Ukupni broj slika
- Broj slike (broj mape-datoteke)
Prikazuje se ako je slika kompatibilna s DCF standardom.
- Datum snimanja
- Detalji o slici
 - Format datoteke (JPEG, BMP, TIFF, RAW)
 - Broj piksela (širina × visina)
 - Naziv proizvođača spojenog uređaja
 - Naziv modela spojenog uređaja
 - Brzina zatvarača (npr.: 1/8)
 - Otvor blende (npr.: F2,8)
 - Ekspozicija (npr.: +0,0EV)

■ Indeksni prikaz slika

Prikaže se lista slika s odabrane memorijske kartice, unutrašnje memorije ili vanjskog uređaja.

Za indeksni prikaz iz slideshowa, prikaza sata ili prikaza pojedinačne slike

Pritisnite  (index). Možete također pritisnuti  (smanjenje) iz prikaza pojedinačne slike.





Savjet

Za izvođenje ovog postupka na fotookviru, odaberite indeksni prikaz u izborniku tijekom prikaza pojedinačne slike.

Pritisnite VIEW MODE za promjenu načina indeksnog prikaza.





Prikaz manjih sličica

Prikazuje listu malih sličica (5 redova × 6 stupaca).

Možete odabrati sliku pritiskom tipke ///.



Prikaz većih sličica

Prikazuje a list većih sličica (3 reda × 4 stupca). Možete odabrati sliku pritiskom tipke ///.



Napomene

- U indeksnom prikazu, slike se neće automatski rotirati kod postavljanja fotookvira u portretnu orijentaciju.
- Tijekom TV izlaza, broj slika prikazan na zaslonu razlikuje se ovisno o veličini TV zaslona.

■ Prikaz sata

Prikazuje sat ili kalendar. Nema prikaza slike.

Za prikaz sata iz slideshowa, pojedinačnog prikaza slike ili indeksnog prikaza

Pritisnite  (sat) na daljinskom upravljaču.

Savjet

Za izvođenje ovog postupka na fotookviru, odaberite prikaz sata u izborniku tijekom prikaza pojedinačne slike.

Pritisnite VIEW MODE za promjenu načina prikaza sata.

Analogni sat

Prikazuje vrijeme na analognom satu.



Digitalni sat

Prikazuje datum i vrijeme na digitalnom satu.



Kalendar

Prikazuje kalendar za tekući mjesec. Možete pritisnuti ▼/▲ za prikaz kalendara za prethodni ili sljedeći mjesec. Možete također podesiti prvi dan tjedna za kalendar u izborniku [Date/time settings].



Savjet

Na raspolaganju su crna i bijela pozadina za analogni sat, digitalni sat i kalendar.

AUTO TOUCH-UP

Što je AUTO TOUCH-UP?

AUTO TOUCH-UP je funkcija za automatsko izvođenje sljedećih četiriju korekcija istovremeno. Nije moguće podesiti razinu za svaku od tih korekcija ručno.

Skin smoothing: Automatski prepoznaje dijelove lica te podešava ton kože za bolji izgled.

Backlight correction: Podešava svjetlinu primjenom funkcije prepoznavanja lica.

Focus correction: Poboljšava izoštrenost nejasne slike za oštrij prikaz.

Red-eye correction: Automatski prepoznaje lica i ispravlja efekt crvenih očiju koji nastaje pri uporabi bljeskalice.

1 U modu pojedinačnog prikaza odaberite sliku koju želite ispraviti.

2 Pritisnite MENU.
Prikaže se izbornik.



3 Pritisnite ↓/↑ za odabir [AUTO TOUCH-UP] i zatim pritisnite ⊕.

Počinje korekcija odabrane slike i potom se slika od prije korekcije prikazuje slijeva, a korigirana slika zdesna.

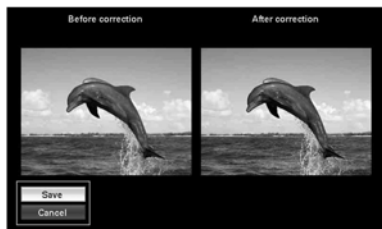

4 Pritisnite ↓/↑ za odabir [Save] i zatim pritisnite ⊕.
Korigirana slika se sprema kao nova slika.

Za povratak na izvornu sliku (slika prije korekcije)

Odaberite [Cancel] i zatim pritisnite ⊕.

Savjeti

- Izvorna slika je jednaka kao što je bila i prije korekcije.
- Korigirana slika se sprema na isti uređaj na kojem je i izvorna slika.
- Za izvođenje ovog postupka na fotookviru, pritisnite MENU, pritisnite tipke smjera za odabir opcije, i zatim pritisnite ↵ ENTER.

Napomene

- Ovisno o slici, okviru može trebati određeno vrijeme za izvođenje korekcije.
- Ovisno o slici, okvir možda neće moći automatski prepoznati lica ljudi.
- Ovisno o slici, korekcija izoštrenosti se možda neće moći izvoditi pravilno. Korekcija izoštrenosti ne primjenjuje se učinkovito na zamućenja nastala potresanjem fotoaparata.
- Ovisno o slici, korekcija efekta crvenih očiju možda neće biti moguća.



Automatska korekcija efekta crvenih očiju na ovom fotookviru koristi tehnologiju FotoNation Inc. iz SAD-a.

SILKYPPIX®

Korekcija tonova kože na ovom fotookviru koristi tehnologiju Ichikawa Soft Laboratory.

Određivanje uređaja za reprodukciju

Možete odrediti memorijsku karticu ili vanjski uređaj za izvođenje prikaza.

- 1 Pritisnite MENU.
Prikaže se izbornik.
- 2 Pritisnite ↓/↑ za odabir [Select device] i zatim pritisnite ⊕.
Prikaže se izbornik za odabir uređaja.



Savjet

Spojite uređaj kod ovog postupka ako nije spojen nikakav vanjski uređaj.

- 3 Pritisnite ↓/↑ za odabir uređaja koji želite podesiti za prikaz i zatim pritisnite ⊕.
Prikazuju se slike s odabranog uređaja.

Savjet

Za izvođenje ovog postupka na fotookviru, pritisnite MENU, pritisnite tipke smjera za odabir uređaja koji želite podesiti za prikaz, i zatim pritisnite ↵ ENTER.

Podešavanje veličine i položaja slike

Povećavanje slike

- 1 Za povećavanje slike, pritisnite ⊕ (uvećanje) na daljinskom upravljaču. Za smanjenje uvećane slike, pritisnite ⊖ (smanjenje).
Svakim pritiskom tipke ⊕ izvodi se dodatno uvećavanje slike. Sliku možete uvećati do maksimalno 5 puta prema izvornoj veličini. Uvećanu sliku možete pomicati gore, dolje, lijevo i desno.

Napomene

- Uvećavanje slike može joj smanjiti kvalitetu ovisno o veličini.
- Nije moguće uvećati sliku tipkama na fotookviru.

Zakretanje slike

- 1 Pritisnite ⊞ (rotiranje) na daljinskom upravljaču.
Svakim pritiskom tipke, slika se rotira 90 stupnjeva ulijevo.

Za izvođenje postupka iz izbornika s daljinskog upravljača

- 1 Pritisnite MENU.
Prikaže se i zbornik.

- 2** Pritisnite \downarrow/\uparrow za odabir [Rotate] i zatim pritisnite \oplus .
Prikaže se izbornik Rotate.



- 3** Pritisnite \downarrow/\uparrow za odabir smjera rotacije i zatim pritisnite \oplus .

- \rightarrow :
Rotira sliku 90 stupnjeva udesno.
- \leftarrow :
Rotira sliku 90 stupnjeva ulijevo.

- 4** Pritisnite \downarrow/\uparrow za odabir [OK] i zatim pritisnite \oplus .

Savjet

Za izvođenje ovog postupka na fotookviru, pritisnite MENU, pritisnite tipke smjera za odabir opcije, i zatim pritisnite \rightarrow ENTER.

Dodavanje u unutrašnju memoriju

Fotookvir možete koristiti kao digitalni album za spremanje važnih slika u unutrašnju memoriju.

Savjet

U opciji [Image file size] unutar izbornika, možete odabrati hoće li se veličina slike optimizirati, ili će se slika spremati kakva jest i bez kompresije kod pohranjivanja u unutrašnju memoriju.

- 1** Pritisnite \oplus (dodavanje u album) na daljinskom upravljaču.
Prikaže se izbornik Add to album.

Prikaz pojedinačne slike



Slideshow prikaz

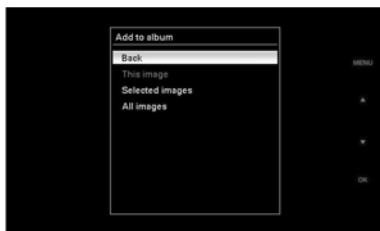

Indeksni prikaz

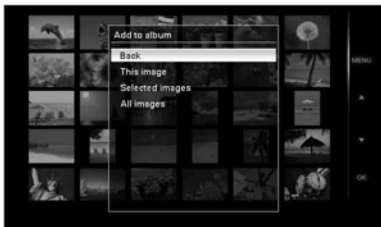

Savjeti

- Za izvođenje ovog postupka iz izbornika, pritisnite MENU na daljinskom upravljaču, pritisnite $\blacktriangledown/\blacktriangle$ za odabir [Add to album], i zatim pritisnite \oplus .
- Slike iz unutrašnje memorije ne mogu se dodati u album.

2 Pritisnite $\blacktriangledown/\blacktriangle$ za odabir [This image], [Selected images] ili [All images] i zatim pritisnite \oplus .

[This image]: Dodaje trenutno prikazanu sliku*.

[Selected images]: Dodaje slike odabrane u indeksnom prikazu.

[All images]: Dodaje sve slike s odabranog uređaja.

[Selected images] prikazuje slike s uređaja koje su trenutno vidljive u indeksnom prikazu.

Ako ste odabrali [This image] ili [All images], prijedite na korak 4 za dovršetak dodavanja slike u unutrašnju memoriju.

* Ne možete odabrati [This image] u slideshow prikazu.

3 Ako ste odabrali [Selected images], odaberite sliku koju želite dodati.

- ① Pritisnite $\blacktriangleleft/\blacktriangleright/\blacktriangledown/\blacktriangle$ za odabir slike koju želite dodati u album i zatim pritisnite \oplus . Svaka odabrana slika će biti označena kvačicom.

Ponovite ovaj postupak kako biste dodali više slika istovremeno.



Za poništenje odabira, odaberite slike koje želite poništiti i zatim pritisnite \oplus za brisanje kvačice.

- ② Pritisnite MENU.

Prikaže se izbornik s upitom želite li sliku snimiti u unutrašnju memoriju ili ne.

4 Pritisnite $\blacktriangledown/\blacktriangle$ za odabir [Yes] i zatim pritisnite \oplus .

Slika se snima u unutrašnju memoriju.

Eksportiranje slike

Možete eksportirati slike iz unutrašnje memorije na memorijsku karticu ili vanjski uređaj.

- 1 Pritisnite MENU.
Prikaže se izbornik.
- 2 Pritisnite \downarrow/\uparrow za odabir [Export] i zatim pritisnite \odot .
Prikaže se izbornik Export.



- 3 Pritisnite \downarrow/\uparrow za odabir [This image], [Selected images] ili [All images] i zatim pritisnite \odot .

[This image]: Eksportira trenutno prikazanu sliku ili sliku odabranu u indeksnom prikazu.*

[Selected images]: Eksportira sliku odabranu u indeksnom prikazu.

[All images]: Eksportira sve slike iz albuma.

Odabirom opcije [Selected images] aktivira se indeksni prikaz slika u albumu. Ako ste odabrali [This image] ili [All images], prijedite na korak 5 za odabir uređaja na koji želite eksportirati slike.

* Ne možete odabrati [This image] u slideshow prikazu.

- 4 Ako ste odabrali [Selected images], odaberite sliku koju želite eksportirati.
① Pritisnite $\leftarrow/\rightarrow/\downarrow/\uparrow$ za odabir slike koju želite eksportirati i zatim pritisnite \odot .
Svaka odabrana slika bit će označena kvačicom.

Ponovite ovaj postupak kako biste eksportirali više slika istovremeno. Za poništenje odabira, odaberite slike koje želite poništiti i zatim pritisnite \oplus za brisanje kvačice.

- ② Pritisnite MENU.

Prikaže se izbornik za odabir uređaja na koji želite eksportirati slike.

- 5 Pritisnite \downarrow/\uparrow za odabir uređaja na koji želite eksportirati slike i zatim pritisnite \odot .



- 6 Po dovršetku eksportiranja prikazuje se izbornik za potvrdu, i zatim pritisnite \odot .

Slika se kopira na odabrani uređaj.

Napomena

Nemojte isključivati fotookvir ili vaditi memorijsku karticu ili odspajati vanjski uređaj tijekom eksportiranja. U protivnom možete oštetiti fotookvir, memorijsku karticu ili podatke.

Savjet

Za izvođenje ovog postupka na fotookviru, pritisnite MENU, pritisnite tipke smjera za odabir opcije, i zatim pritisnite \rightarrow ENTER.

Brisanje slike

- 1** Pritisnite MENU.
Prikaže se izbornik.
- 2** Pritisnite $\blacktriangledown/\blacktriangle$ za odabir [Delete] i zatim pritisnite \oplus .
Prikaže se izbornik Delete.
- 3** Pritisnite $\blacktriangledown/\blacktriangle$ za odabir [This image], [Selected images] ili [All images] i zatim pritisnite \oplus .
[This image]: Briše trenutno prikazanu sliku.
[Selected images]: Briše sliku odabranu u listi.
[All images]: Briše sve slike s odabranog uređaja.
[Selected images] prikazuje slike s uređaja koje su trenutno vidljive u indeksnom prikazu.
Ako ste odabrali [This image] ili [All images], prijedite na korak 5 za potvrdu postupka.
- 4** Ako ste odabrali [Selected images], odaberite sliku koju želite izbrisati.
 - ①** Pritisnite $\blacktriangleleft/\blacktriangleright/\blacktriangledown/\blacktriangle$ za odabir slike koju želite izbrisati i zatim pritisnite \oplus .
Svaka odabrana slika će biti označena kvačicom. Ponovite ovaj postupak kako biste izbrisali više slika istovremeno.
Za poništenje odabira, odaberite slike koje želite poništiti i zatim pritisnite \oplus za brisanje kvačice.
 - ②** Pritisnite MENU.
Prikaže se izbornik za potvrdu brisanja.
- 5** Pritisnite $\blacktriangledown/\blacktriangle$ za odabir [Yes] i zatim pritisnite \oplus .
Slika se izbriše.

Savjet

Za izvođenje ovog postupka na fotookviru, pritisnite MENU, pritisnite tipke smjera za odabir opcije, i zatim pritisnite \blacktriangleleft ENTER.

Formatiranje unutrašnje memorije

Kad koristite [Format internal memory] u izborniku [Various settings], možete formatirati unutrašnju memoriju.

Promjena raznih podešenja

Postupak podešavanja

Možete promijeniti prikaz, slideshow, svjetlinu, jezik i druge postavke fotookvira. Također je moguće resetirati postavke na njihova tvornička podešenja i formatirati unutrašnju memoriju.

Napomena

Moguće je formatirati samo unutrašnju memoriju.

- 1 Pritisnite MENU.
Prikaže se izbornik.
- 2 Pritisnite \downarrow/\uparrow za odabir [Various settings] i zatim pritisnite \oplus za prikaz izbornika Various settings.



- 3 Pritisnite \downarrow/\uparrow za odabir opcije koju želite promijeniti i zatim pritisnite \oplus .
Prikaže se izbornik postavki odabrane opcije.



Primjerice, kad je odabrano [Slideshow Settings].

- 4 Pritisnite \downarrow/\uparrow za odabir opcije koju želite promijeniti i zatim pritisnite \oplus .
To vam omogućuje da podesite svaku opciju (str. 34).

Napomena

Dok, primjerice, fotookvir prikazuje slideshow, neke opcije nisu raspoložive za promjenu podešenja. One su tada prikazane sivo i ne mogu se odabrati.

- 5 Pritisnite \downarrow/\uparrow za odabir vrijednosti i zatim pritisnite \oplus .
Vrijednost se mijenja kod svakog pritiska tipaka \downarrow/\uparrow (\downarrow/\uparrow na fotookviru). U slučaju numeričke vrijednosti, pritisnite \uparrow za povećanje vrijednosti ili pritisnite \downarrow za smanjenje vrijednosti.
Ako pritisnete \oplus , podešenje se potvrdi.
- 6 Pritisnite MENU.
Izbornik se zatvori.

Savjeti

- Za izvođenje ovog postupka na fotookviru, pritisnite MENU, pritisnite tipke smjera za odabir opcije, i zatim pritisnite \uparrow ENTER.
- Za resetiranje postavki na njihova tvornička podešenja, odaberite [Reset] i zatim pritisnite \oplus . Sve podešene vrijednosti, osim točnog vremena, se resetiraju na svoja tvornička podešenja.

Opcije za podešavanje

*: Tvornička podešenja

| Opcija | Podešenje | Opis | | |
|------------------------|--|---|--|--|
| Slideshow Settings | Interval | Odaberite vrijednost od 3 s, 10 s*, 30 s, 1 min, 5 min, 30 min, 1 sat, 3 sata, 12 sati ili 24 sata za interval između slika kad je odabran prikaz slike za slikom ili kalendarski prikaz. | | |
| | Effect | Center cross | Prijelaz na sljedeću sliku kao da se prethodna slika potiskuje iz središta u četiri ugla. | |
| | | Vert. blinds | Prijelaz na sljedeću sliku kao da se okomito spuštaju rolete. | |
| | | Horiz. blinds | Prijelaz na sljedeću sliku kao da se okomito podižu rolete. | |
| | | Fade* | Prijelaz na sljedeću sliku iščezavanjem tekuće slike i polaganim pojavljivanjem sljedeće slike. | |
| | | Wipe | Prijelaz na sljedeću sliku kao da je tekuća slika obrisana sa zaslona kako bi se vidjela sljedeća slika. | |
| | | Random | Koristi navedenih pet efekata nasumice. | |
| | Order | Shoot. Date* | Prikazuje slike redoslijedom datuma snimanja. | |
| | | Napomena Kad broj slika prelazi 1.500, slike se ne mogu prikazati prema datumu. Slike su navedene redoslijedom svojih naziva datoteka. | | |
| Random | | Prikazuje slike slučajnim redoslijedom. | | |
| Screen Settings | LCD backlight | Omogućuje podešavanje svjetline pozadinskog osvjetljenja LCD zaslona na razinu od 1 do 10*. | | |
| | Brightness | Omogućuje podešavanje sjajnosti boja slike na razinu od 1, 2* ili 3. | | |
| | | Napomena Ova funkcija nije raspoloživa kad je slika prikazana na TV-u spojenom putem HDMI priključka. | | |
| | Display Mode | Možete odabrati način prikaza pojedinačne slike. | | |
| | | Napomena Izvorna slika se ne mijenja. | | |
| | | Entire image* | Prikazuje sliku s izvornim omjerom širine i visine i obrubom s gornje, donje, lijeve i desne strane. | |
| | Fit to screen | Zumira središte slike kako bi se ispunio cijeli zaslon. | | |
| Auto image orientation | ON*/OFF: Fotookvir možete podesiti za automatsko prepoznavanje orijentacije i rotiranje slika. | | | |

| Opcija | Podešenje | Opis | |
|------------------------|--|--|---|
| Screen Settings | Auto display orientation | ON*/OFF: Kad je fotookvir u portretnoj orijentaciji, možete ga podesiti da automatski detektira orijentaciju i pravilno zakrene sliku. | |
| General Settings | Auto power ON/OFF | Power-ON timer | Možete podesiti timer (sat/minute) za automatsko uključivanje. Odaberite [ON] za [Auto ON time]. |
| | | Power-OFF timer | Možete podesiti timer (sat/minute) za automatsko isključivanje. Odaberite [ON] za [Auto OFF time]. |
| | Image file size | Album* | Komprimira slike i sprema ih u unutrašnju memoriju. Možete pohraniti više slika, no zamjetljivo je pogoršanje kvalitete slike u usporedbi s izvornom slikom kod prikaza na velikom zaslonu putem HDMI OUT priključnice. |
| | | Original | Sprema slike u unutrašnju memoriju bez kompresije. Nema gubitka kvalitete slike, no nećete ih moći pohraniti u većem broju. |
| | Control for HDMI | ON*/OFF: Ovim podešenjem se uključuju ili isključuju funkcije HDMI upravljanja, poput automatskog prebacivanja ulaza TV-a na njegov video mod kako bi se prikazivale slike, i upravljanje fotookvirom pomoću daljinskog upravljača TV-a. | |
| Sony logo | ON*/OFF: Možete podesiti da li će Sony logo fotookvira svijetliti ili ne. | | |
| Date/time settings | Podešava datum, vrijeme, prvi dan u tjednu, itd. (➡ str. 19) | | |
| Language setting | Podešava jezik izbornika na LCD zaslonu. Japanese, English*, French, Spanish, German, Italian, Russian, Chinese (Simplified), Chinese (Traditional), Dutch <div style="background-color: black; color: white; padding: 2px; display: inline-block;">Napomena</div> Tvorničko podešenje jezika nije isto za sva područja. | | |
| Reset | Vraša sve postavke, osim podešenog datuma/vremena, na njihova tvornička podešenja. | | |
| Format internal memory | Možete formatirati unutrašnju memoriju. <div style="background-color: black; color: white; padding: 2px; display: inline-block;">Napomene</div> <ul style="list-style-type: none"> • Sve slike dodane u unutrašnju memoriju će se izbrisati. • Nemojte unutrašnju memoriju formatirati pomoću spajanja na računalo ili drugi vanjski uređaj. | | |
| System Information | Version | Prikazuje verziju firmvera fotookvira. | |
| | Internal memory | Memory capacity | Pokazuje maksimalnu količinu prostora raspoloživog na unutrašnjoj memoriji u početnom stanju. |
| | | Remaining capacity | Pokazuje količinu slobodnog prostora trenutno raspoloživog na unutrašnjoj memoriji. |

Spajanje na high definition TV za prikaz slike

Spajanje na high definition TV

Fotookvir omogućuje HDMI izlaz. Spojite li fotookvir na TV koji ima HDMI ulaz, možete prikazati slike više razlučivosti na TV-u.

O "PhotoTV HD"

Fotookvir podržava "PhotoTV HD". "PhotoTV HD" je funkcija za izražavanje nježnih tekstura i tonova boje u visokoj razlučivosti, dajući posebnu živost fotografijama. Možete zajedno kombinirati Sony uređaje koji podržavaju "PhotoTV HD" kako biste uživali u fotografiji prekrasne full HD kvalitete. Možete uživati u divnoj fotokvaliteti kod, primjerice, prikaza kože ili cvjetnih latica i tekstura pijeska i valova na velikom zaslonu.

Napomena

Ovisno o izvornoj slici, high-definition prikaz možda neće biti moguć.

- 1 Spojite fotookvir na mrežni napon. (→ str. 17)
- 2 Pripremite dodatno nabavljivi HDMI kabel.

Napomene

- Koristite HDMI kabel kraći od 3 metra.
- Koristite HDMI kabel s HDMI logom.

- 3 Povežite HDMI OUT priključnicu (priključnica tipa A) fotookvira i HDMI ulaznu priključnicu TV-a.

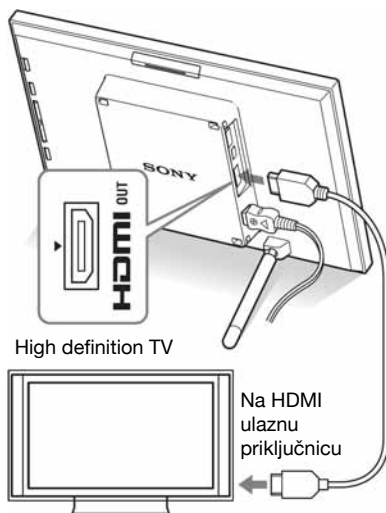

- 4 Pritisnite  (uključenje/pripravno stanje) na fotookviru kako biste ga uključili.
- 5 Promijenite ulaz TV-a.

Ako spojeni TV podržava HDMI upravljanje, automatski će se uključiti zajedno s uključenjem fotookvira. Također će se automatski promijeniti ulaz TV-a i početak prikaza slika s fotookvira.





Napomene

- Nije zajamčen rad sa svim TV prijemnicima.
- Spojite li TV, LCD zaslon fotookvira se isključuje.
- Ako je [Control for HDMI] podešeno na OFF u postavkama TV prijemnika, ulaz se ne mijenja automatski. Način podešavanja razlikuje se prema modelu TV-a. Pogledajte upute za uporabu isporučene s TV-om.
- Ako koristite TV koji ne podržava upravljanje za HDMI ili se ulaz ne promijeni automatski, promijenite ulaz TV-a ručno.
- Način promjene ulaza razlikuje se ovisno o TV-u. Pogledajte upute za uporabu isporučene s TV-om.





Korištenje daljinskog upravljača TV-a za fotookvir

Ako vaš TV podržava HDMI upravljanje, možete fotookvirom upravljati pomoću daljinskog upravljača TV-a.

Napomena

- Nije zajamčen rad sa svim TV prijemnicima.
- Kad je daljinski upravljač vašeg Sony TV-a opremljen odgovarajućom tipkom izbornika, možete fotookvirom upravljati pomoću daljinskog upravljača TV-a. U protivnom to
- Za upravljanje fotookvirom, neće biti moguće tipke    , [Enter], [Return] podržavaju HDMI upravljanje.
- Ako je HDMI upravljanje vašeg TV-a isključeno, ulaz TV-a se ne mijenja automatski. Način podešavanja razlikuje se prema modelu TV-a. Pogledajte upute za uporabu isporučene s TV-om.
- Ako je [Control for HDMI] podešeno na [OFF], ulaz se neće mijenjati automatski (str. 35).

■ Osnovno upravljanje fotookvirom pomoću daljinskog upravljača TV-a

- Pritisnite     na daljinskom upravljaču TV-a za odabir slike iz pojedinačnog prikaza.
- Pritisnite tipku [Enter] na daljinskom upravljaču TV-a za prelazak između prikaza pojedinačne slike i slideshow prikaza.

Napomena

Daljinskim upravljačem TV-a ne možete izvoditi sljedeće:

- Mijenjati VIEW MODE.
- Podešavati MENU funkciju.
- Uvećavati/smanjivati sliku

O HDMI upravljanju

Kad je [Control for HDMI] podešeno na [ON], možete koristiti sljedeće postupke:

- Isključivati fotookvir zajedno s isključivanjem TV-a.
- Nakon spajanja fotookvira na TV, možete automatski prebaciti ulaz TV-a na fotookvir uključanjem fotookvira, ili spajanjem uključenog fotookvira na TV. Ako je TV u pripravnom stanju, također se uključuje.

- Možete upravljati funkcijama fotookvira pomoću daljinskog upravljača TV-a.
- Promijenite li jezik TV-a dok je fotookvir spojen na TV, možete također automatski promijeniti jezik fotookvira.

Napomena

Kako biste mogli koristiti navedene funkcije, vaš TV mora podržavati svaku od njih.

Što je "BRAVIA Sync"

"BRAVIA Sync" je naziv značajke Sonyjevih proizvoda koja koristi HDMI upravljačke signale i omogućuje vam upravljanje povezanim funkcijama "BRAVIA Sync"-kompatibilnog proizvoda pomoću BRAVIA daljinskog upravljača. Povezivanjem fotookvira i "BRAVIA Sync"-kompatibilnog TV-a putem HDMI kabela, možete koristiti BRAVIA daljinski upravljač za izvođenje povezanih postupaka.

Uporaba Bluetooth uređaja

Možete spojiti Bluetooth adapter (opcija) na USB A priključnicu fotookvira i prenositi slike s Bluetooth-kompatibilnog mobilnog telefona ili drugog uređaja. Prenesene slike se spremaju u unutrašnju memoriju.

- 1 Spojite fotookvir na mrežni napon. (➡ str. 17)
- 2 Pritisnite  (uključenje/pripravno stanje) na fotookviru kako biste ga uključili.
- 3 Spojite Bluetooth adapter (opcija) na USB A priključnicu.
- 4 Prenesite slike na fotookvir odgovarajućim postupkom na mobilnom telefonu.

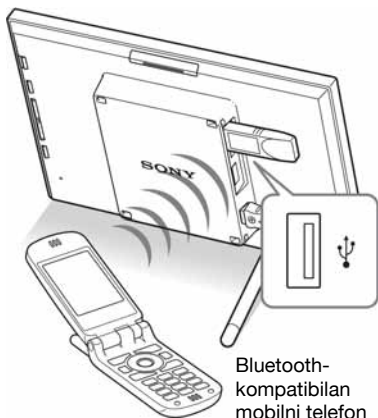

Prijenos slika s vanjskog uređaja

Na fotookvir možete spojiti digitalni fotoaparatus, USB memoriju ili uređaj za pohranu fotografija s podrškom za mass storage standard te prenijeti slike.

Napomene

- Nije zajamčena kompatibilnost sa svim vanjskim uređajima.
- Ako je vanjski uređaj spojen na USB A priključnicu na fotookviru, fotookvir ne može čitati slike s kartice. Odspojite vanjski uređaj, ako je potrebno.

- 1 Spojite fotookvir na mrežni napon. (➡ str. 17)

- 2 Podesite digitalni fotoaparatus ili vanjski uređaj na mass storage povezivanje.

Postupak podešavanja prije spajanja razlikuje se ovisno o digitalnom fotoaparatusu ili vanjskom uređaju. Pogledajte upute za uporabu isporučene s digitalnim fotoaparatusom ili vanjskim uređajem. (Ako koristite Cyber-shot, podesite "USB Connect" na [Normal] ili [Mass Storage].)

- 3 Pritisnite  (uključenje/pripravno stanje) na fotookviru kako biste ga uključili.

- 4 Spojite digitalni fotoaparatus ili vanjski uređaj na USB A priključnicu.

Za spajanje na fotookvir koristite USB kabel isporučen s digitalnim fotoaparatusom ili vanjskim uređajem.

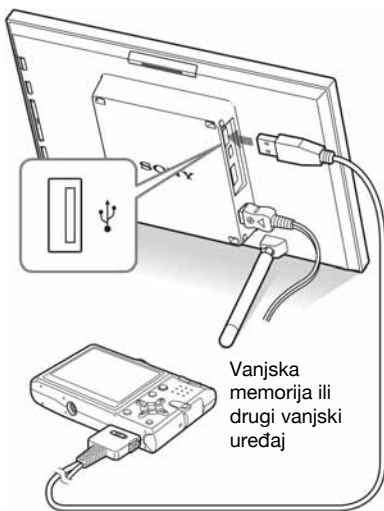

Vanjska memorija ili drugi vanjski uređaj

Napomene

- Kad koristite dodatno nabavljivi USB kabel, neka to bude A-tip USB kabel kraći od 3 metra.
- Nemojte odspajati USB kabel ili isključivati fotookvir i vanjski uređaj dok trepće indikator pristupa na vanjskom uređaju. U protivnom možete oštetiti podatke na vanjskom uređaju. Sony ne preuzima odgovornost i nije dužan kompenzirati gubitak podataka.
- USB hub ili USB uređaj s ugrađenim USB hubom možda neće raditi pravilno.
- Fotookvir ne može koristiti podatke koji su šifrirani ili komprimirani, primjerice, identifikacijom otiska prsta ili zaporkom.

Spajanje na računalo

Možete spojiti računalo radi prikaza i kopiranja slika s unutrašnje memorije fotookvira na računalo i kopiranja slika s računala na fotookvir.

Sistemske zahtjevi

Za spajanje računala koje ćete koristiti s fotookvirom, ono treba zadovoljiti sljedeće sistemske zahtjeve.

■ Windows

Preporučeni OS: Microsoft Windows Vista, Windows XP Service Pack 2 ili Windows 2000 Professional Service Pack 4

(tvornički instalirani)

Priključnica: USB priključnica

■ Macintosh

Preporučeni OS: Mac OS X (10.4) ili noviji (tvornički instalirani)

Priključnica: USB priključnica

Napomene

- Ako se na računalo spoji više USB uređaja ili ako se koristi hub, mogući su problemi. U takvim slučajevima smanjite broj priključenih uređaja.
- Fotookvirom ne možete upravljati s drugog USB uređaja koji se koristi istovremeno.
- Nemojte odspajati USB kabel tijekom podatkovne komunikacije.
- Nije zajamčen rad sa svim računalima koja zadovoljavaju navedene sistemske uvjete.

Spajanje na računalo radi razmjene slika

- 1 Spojite fotookvir na mrežni napon. (→ str. 17)
- 2 Povežite računalo i fotookvir dodatno nabavljivim USB kabelom (opcija: VMC-14UMB2)*.

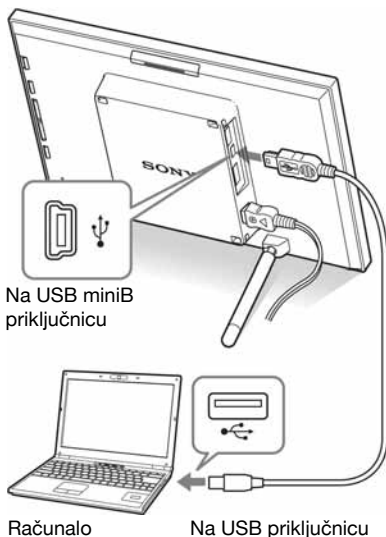

* Ovaj kabel možda neće biti raspoloživ u svim zemljama.

Napomena

Koristite mini B-tip USB kabel koji je kraći od 3 metra.

- 3 Pritisnite  (uključenje/pripravno stanje) na fotookviru kako biste ga uključili.
- 4 Odgovarajućim postupcima na računalo razmijenite slike s unutrašnje memorije fotookvira.

Napomena

Kad se slike s računala spremaju u unutrašnju memoriju fotookvira, slikovne datoteke se pohranjuju bez kompresije. Zbog toga ćete u unutrašnju memoriju fotookvira moći pohraniti manje slika.

Ako se prikaže poruka greške

U slučaju greške, na LCD zaslon fotookvira može se prikazati jedna od sljedećih poruka greške. Postupite prema odgovarajućem savjetu iz sljedeće tablice.

| Poruka greške | Značenje/Rješenja |
|--|---|
| No Memory Stick. / No CompactFlash card. / No SD Memory Card. / No xD-Picture Card. / No External Device. | <ul style="list-style-type: none"> Memorijska kartica nije uložena u utor. Ili vanjski uređaj nije spojen na USB priključnicu tipa A. Uložite memorijsku karticu u odgovarajući utor. Ili spojite vanjski uređaj. (➡ str. 20, 38) |
| An incompatible Memory Stick is inserted. / An incompatible CompactFlash card is inserted. / An incompatible SD Memory Card is inserted. / An incompatible xD-Picture Card is inserted. / An incompatible External Device is inserted. | <ul style="list-style-type: none"> Uložena je memorijska kartica koju fotookvir ne podržava. Spojen je nepodržan vanjski uređaj na USB priključnicu tipa A. Koristite memorijsku karticu ili vanjski uređaj koje ovaj fotookvir podržava. |
| No images on file. | <ul style="list-style-type: none"> Nema slikovnih datoteka na memorijskoj kartici ili vanjskom uređaju. Koristite memorijsku karticu ili vanjski uređaj koji sadrže slikovne datoteke koje ovaj fotookvir može prikazati. |
| Cannot delete a protected image. | <ul style="list-style-type: none"> Za brisanje zaštićene datoteke, poništite zaštitu na vašem digitalnom fotoaparatu. |
| Media is protected. Remove protection then try again. | <ul style="list-style-type: none"> Memorijska kartica je zaštićena protiv snimanja. Pomaknite preklopku zaštite u položaj u kojem je snimanje omogućeno. (➡ str. 49) |
| The Memory Stick is full. / The CompactFlash card is full. / The SD Memory Card is full. / The xD-Picture Card is full. / The External Device is full. | <ul style="list-style-type: none"> Nije moguće pohraniti više podataka jer je kapacitet memorijske kartice ili vanjskog uređaja popunjen. Izbrišite slike ili koristite memorijsku karticu ili vanjski uređaj na kojem ima slobodnog kapaciteta. |
| Error reading the Memory Stick. / Error reading the CompactFlash card. / Error reading the SD Memory Card. / Error reading the xD-Picture Card. / Error reading the External Device. | <ul style="list-style-type: none"> Pojavila se greška. Ako se poruka o grešci prikazuje često, provjerite stanje memorijske kartice ili vanjskog uređaja na nekom drugom uređaju. U slučaju vanjskog uređaja: Na vanjskom uređaju je možda aktivirana zaštita od snimanja. Isključite zaštitu za uređaj koji koristite. Možda je aktivirana zaštita od snimanja na unutrašnju memoriju. |
| Write error in the Memory Stick. / Write error in the CompactFlash card. / Write error in the SD Memory Card. / Write error in the xD-Picture Card. / Write error in the External Device. | |
| The Memory Stick is read only. | <ul style="list-style-type: none"> Uložen je "Memory Stick-ROM". Za pohranu slika koristite preporučeni "Memory Stick" (➡ str. 48). |

| Poruka greške | Značenje/Rješenja |
|---|--|
| The Memory Stick is protected. | <ul style="list-style-type: none"> • Uložen je zaštićeni "Memory Stick". Za editiranje i pohranu slika, koristite vanjski uređaj kako biste uklonili zaštitu. |
| Media format not supported. Cannot open slik. | <ul style="list-style-type: none"> • Prikaz slika nije moguć ako fotookvir ne podržava te slikovne datoteke. |
| No more USB hubs can be connected. | <ul style="list-style-type: none"> • Spojite uređaj izravno na fotookvir, ili koristite uređaj bez ugrađenog USB huba. |
| Incompatible USB device. Check device's USB settings. | <ul style="list-style-type: none"> • Spojite uređaj s podrškom za mass storage. Ako je USB podešenje vašeg uređaja nepravilno, podesite mass storage mod u USB podešenju. |

Ako se pojavi problem

Prije odnošenja fotookvira na popravak, pokušajte primijeniti sljedeće savjete kako biste riješili problem. Ako problem postoji i dalje, obratite se ovlaštenom Sony servisu.



Napajanje

| Simptom | Provjera | Uzrok/Rješenja |
|----------------------------------|--|---|
| Nije moguće uključiti fotookvir. | <ul style="list-style-type: none">• Da li je mrežni kabel pravilno priključen? | → Pravilno spojite utikač mrežnog kabela. |

Prikaz slike

Ako je fotookvir uključen ali ne prikazuje slike ili se ne mogu podešavati postavke izbornika, provjerite sljedeće.

| Simptom | Provjera | Uzrok/Rješenja |
|-----------------------------------|--|---|
| Na zaslonu se ne prikazuju slike. | <ul style="list-style-type: none">• Da li je uložena memorijska kartica ili da li je vanjski uređaj spojen pravilno? | → Uložite memorijsku karticu ili spojite vanjski uređaj pravilno. (→ str. 20, 38) |
| | <ul style="list-style-type: none">• Sadrži li memorijska kartica slike pohranjene digitalnim fotoaparatom ili drugim uređajem?• Jesu li slike pohranjene na vanjskom uređaju? | → Uložite memorijsku karticu koja sadrži slike ili spojite vanjski uređaj koji sadrži slike. → Provjerite formate datoteka koje ovaj fotookvir može prikazati. (→ str. 51) |
| | <ul style="list-style-type: none">• Da li je format datoteke kompatibilan s DCF standardom? | → Fotookvir možda neće moći prikazati datoteku koja nije kompatibilna s DCF standardom, iako se ona može prikazati na računalu. |

| Simptom | Provjera | Uzrok/Rješenja |
|-----------------------------|--|---|
| Neke slike se ne prikazuju. | <ul style="list-style-type: none"> • Jesu li slike vidljive u indeksnom prikazu? | <p>→ Ako je slika vidljiva u indeksnom prikazu ali nije moguć njezin pojedinačni prikaz, slikovna datoteka je možda oštećena iako je njena sličica dobro prikazana.</p> <p>→ Fotookvir možda neće moći prikazati datoteku koja nije kompatibilna s DCF standardom, čak i ako se ona može prikazati na računalo.</p> |
| | <ul style="list-style-type: none"> • Pojavljuje li se donja oznaka u indeksnom prikazu?  <ul style="list-style-type: none"> • Jesu li slike kreirane aplikacijom na računalo? | <p>→ Ako je prikazana oznaka iz lijevog stupca, fotookvir možda ne podržava tu slikovnu datoteku jer je to, primjerice, JPEG datoteka kreirana računalom. Također, fotookvir možda podržava tu slikovnu datoteku, ali ne sadrži podatke o sličici. Odaberite oznaku i pritisnite ⊕ za prelazak na prikaz pojedinačne slike. Ako se oznaka iz lijevog stupca prikaže ponovno, slika se ne može prikazati jer je fotookvir ne podržava.</p> |
| | <ul style="list-style-type: none"> • Pojavljuje li se donja oznaka u indeksnom prikazu?  | <p>→ Ako je vidljiva oznaka iz lijevog stupca, fotookvir podržava tu datoteku, ali se podaci o sličici ili sama slika ne mogu otvoriti. Odaberite oznaku i pritisnite ⊕. Ako se oznaka iz lijevog stupca prikaže ponovno, slika se ne može prikazati na fotookviru.</p> |
| | <ul style="list-style-type: none"> • Da li je na memorijskoj kartici ili vanjskom uređaju više od 9.999 slika? | <p>→ Fotookvir može reproducirati, pohraniti, izbrisati ili drukčije koristiti do 9.999 slikovnih datoteka.</p> |
| | <ul style="list-style-type: none"> • Jeste li preimenovali datoteku računalom ili drugim uređajem? | <p>→ Ako ste datoteku imenovali ili preimenovali na računalo te naziv datoteke sadrži i druge znakove osim alfanumeričkih, fotookvir možda neće moći prikazati sliku.</p> |
| | <ul style="list-style-type: none"> • Ima li osam ili više razina mapa u strukturi mapa na memorijskoj kartici ili vanjskom uređaju? | <p>→ Fotookvir ne može prikazati slike pohranjene u mapu na većoj razini od osme.</p> |

| Simptom | Provjera | Uzrok/Rješenja |
|--|---|---|
| Naziv datoteke nije prikazan pravilno. | <ul style="list-style-type: none"> Jeste li preimenovali datoteku računalom ili drugim uređajem? | <p>→ Ako ste datoteku imenovali ili preimenovali na računalu te naziv datoteke sadrži i druge znakove osim alfanumeričkih, foto-okvir možda neće moći prikazati sliku. Također, za datoteku kreiranu na računalu ili drugom uređaju, moguće je prikazati najviše osam početnih znakova naziva.</p> <p>Napomena Moguće je samo prikaz alfanumeričkih znakova.</p> |
| Iznad i ispod slike je prikazana praznina. | <ul style="list-style-type: none"> Da li je slika jako visoka ili široka? | <p>→ Ako je slika jako visoka ili široka, dio zaslona može biti prazan zbog određenog omjera visine i širine.</p> |

Pohrana ili brisanje slika

| Simptom | Provjera | Uzrok/Rješenja |
|-------------------------------|--|---|
| Ne možete pohraniti sliku. | <ul style="list-style-type: none"> Da li je memorijska kartica zaštićena protiv snimanja? | → Isključite zaštitu i ponovno pokušajte snimanje. |
| | <ul style="list-style-type: none"> Da li je zaštitni graničnik na memorijskoj kartici podešen u položaj LOCK? | → Pomaknite zaštitni graničnik u položaj koji omogućuje snimanje. (→ str. 49) |
| | <ul style="list-style-type: none"> Da li je memorijska kartica puna? | → Uložite memorijsku karticu s dovoljno slobodnog prostora. Ili izbrišite nepotrebne slike. (→ str. 32) |
| | <ul style="list-style-type: none"> Da li je unutrašnja memorija puna? | → Ili izbrišite nepotrebne slike. (→ str. 32) |
| Ne može izbrisati sliku. | <ul style="list-style-type: none"> Da li je memorijska kartica zaštićena od snimanja? | → Na uređaju koji koristite poništite zaštitu od snimanja i ponovno pokušajte brisanje. |
| | <ul style="list-style-type: none"> Da li je zaštitni graničnik na memorijskoj kartici podešen u položaj LOCK? | → Pomaknite zaštitni graničnik u položaj koji omogućuje snimanje. (→ str. 49) |
| | <ul style="list-style-type: none"> Koristite li "Memory Stick-ROM"? | → Nije moguće brisati slike s "Memory Stick-ROM" kartice ili je formatirati. |
| Slučajno ste izbrisali sliku. | — | → Sliku nije moguće obnoviti kad se jednom izbriše. |

Spajanje digitalnog fotoaparata ili drugog vanjskog uređaja

| Simptom | Provjera | Uzrok/Rješenja |
|---|---|--|
| Fotoaparat je spojen ali se ništa ne prikazuje. | • Da li je kabel spojen pravilno? | → Spojite kabel pravilno. |
| | • Da li je fotookvir uključen? | → Uključite fotookvir. |
| Ništa se ne događa čak i ako USB kabel odspojite i ponovno spojite. | — | → Možda je fotookvir bio izložen prenaponu. Za ispravljanje greške, isključite i zatim ponovno uključite fotookvir. |
| Slike se ne prikazuju na TV zaslonu ili LCD zaslonu. | • Ulaz TV-a je podešen na vanjski ulaz. | → Čak i kad ulaz TV-a nije podešen na fotookvir, slike se ponekad možda neće moći prikazati na TV zaslonu ili LCD zaslonu ako je spojen HDMI kabel. → Promijenite ulaz TV-a na fotookvir, ili odspojite HDMI kabel te prebacite prikaz na LCD zaslon. |

Fotookvir

| Simptom | Provjera | Uzrok/Rješenja |
|---|----------|---|
| Ništa se ne događa pri rukovanju fotookvirom. | — | → Pritisnite tipku Reset na poleđini fotookvira tankim predmetom poput igle i sl. |

Mjere opreza

0 sigurnosti

- Nemojte stavljati ili spuštati teške predmete na mrežni kabel, ili na bilo koji način oštećivati mrežni kabel. Nikad nemojte fotookvir koristiti s oštećenim mrežnim kabelom.
- Ako bilo kakav kruti predmet ili tekućina dospije u unutrašnjost kućišta, izvucite mrežni utikač iz zidne utičnice i prije sljedeće uporabe odnesite fotookvir stručnoj osobi na provjeru.
- Nipošto ne rastavljajte fotookvir.
- Prilikom odspajanja mrežnog kabela prihvatite utikač, nemojte povlačiti sam kabel.
- Kad se fotookvir neće koristiti duže vrijeme, odspojite mrežni kabel iz zidne utičnice.
- Nemojte grubo rukovati fotookvirom.
- Kako biste smanjili opasnost od električnog udara, uvijek odspojite fotookvir iz električne utičnice prije čišćenja i servisiranja.

0 postavljanju

- Ne postavljajte fotookvir na mjesta izložena:
 - vibracijama
 - vlažnosti
 - prevelikoj prašini
 - izravnom sunčevom svjetlu
 - izuzetno visokim ili niskim temperaturama
- Nemojte koristiti električnu opremu blizu fotookvira. Fotookvir neće raditi pravilno u elektromagnetskim poljima.
- Ne stavljajte teške predmete na fotookviru.

0 AC adapteru

- Čak i kad je fotookvir isključen, i dalje sadrži napon sve dok je spojen na mrežnu utičnicu putem AC adaptera.

- Koristite AC adapter isporučen s fotookvirom. Nemojte koristiti druge AC adaptere, jer oni mogu uzrokovati kvar.
- Nemojte koristiti isporučen AC adapter za drugi uređaj.
- Nemojte koristiti električni transformator (putni ispravljač), jer može uzrokovati pregrijavanje ili kvar.
- Ukoliko se kabel AC adaptera ošteti, nemojte ga više koristiti jer može biti opasan.

0 kondenzaciji vlage

Ako fotookvir unesete izravno iz hladnog u topli prostor ili ga ostavite u jako toploj ili vlažnoj prostoriji, unutar njega može se kondenzirati vlaga. Dođe li do toga, fotookvir vjerojatno neće raditi pravilno i može se čak pokvariti ako ga nastojite koristiti. Ako dođe do kondenzacije vlage, odspojite mrežni kabel fotookvira i nemojte koristiti fotookvir najmanje jedan sat.

0 transportu

Kad prenosite fotookvir, izvadite memorijske kartice, odspojite vanjske uređaje, AC adapter i spojene kabele s fotookvira te stavite fotookvir i njegov dodatni pribor u originalnu kutiju sa zaštitnim pakiranjem. Ako više nemate originalnu kutiju i ambalažu, koristite slične materijale pakiranja kako se fotookvir ne bi oštetiо prilikom transporta.

0 čišćenju

Očistite fotookvir mekanom krpom malo navlaženom u blagoj otopini deterdženta. Nemojte koristiti sredstva koja bi mogla ogrepsiti površinu, primjerice, praškove, ili otopine poput alkohola ili benzina.

O ograničenjima kopiranja

TV programi, filmovi, videovrpce i drugi materijali mogu biti zaštićeni autorskim pravima. Neovlašteno korištenje takvih materijala može biti u suprotnosti zakonima o autorskim pravima.

O memorijskim karticama

"Memory Stick"

Vrste "Memory Stick" kartica koje fotookvir može koristiti

S fotookvirom možete koristiti sljedeće vrste "Memory Stick"^{*1} kartica:

| Vrste "Memory Stick" kartica | Prikazivanje | Brisanje/ Pohrana |
|--|--------------------|----------------------|
| "Memory Stick" ^{*2} (Nekompatibilan s "MagicGate") | OK | OK |
| "Memory Stick" ^{*2} (Kompatibilan s "MagicGate") | OK ^{*5} | OK ^{*5} |
| "MagicGate Memory Stick" ^{*2} | OK ^{*5} | OK ^{*5} |
| "Memory Stick PRO" ^{*2} | OK ^{*5} | OK ^{*5} |
| "Memory Stick PRO-HG" ^{*2} | OK ^{*5*6} | OK ^{*5*6} |
| "Memory Stick Micro" ^{*3} ("M2" ^{*4}) | OK ^{*5} | OK ^{*5} |

^{*1} Fotookvir podržava FAT32. Fotookvir dokazano radi s "Memory Stick" karticama kapaciteta 8GB ili manje, koje su proizvod Sony Corporation. Međutim, ne jamčimo da će raditi sa svim "Memory Stick" medijima.

^{*2} Fotookvir je opremljen utorom kompatibilnim s medijem standardne i Duo veličine. Možete koristiti "Memory Stick" standardne veličine i "Memory Stick Duo" kompaktne veličine bez "Memory Stick Duo" adaptera.

^{*3} Kad koristite "Memory Stick Micro" s ovim fotookvirom, uvijek ga umetnite u M2 adapter.

^{*4} "M2" je kratica za "Memory Stick Micro". U ovom poglavlju, "M2" označava "Memory Stick Micro".

^{*5} Fotookvir ne podržava čitanje/snimanje podataka koje zahtijeva "MagicGate" zaštitu autorskog prava. "MagicGate" je općeniti naziv za tehnologiju zaštite autorskih prava koju je razvila tvrtka Sony te koristi provjeru i šifriranje.

^{*6} Fotookvir ne podržava 8-bitni paralelni prijenos podataka.

Napomene o uporabi

- Za najnovije informacije o vrstama "Memory Stick" kartica koje fotookvir podržava, pogledajte podatke o "Memory Stick" kompatibilnosti na Sonyjevoj web stranici: <http://www.memorystick.com/en/support/support.html> (Odaberite područje u kojem koristite fotookvir, zatim odaberite "Digital Photo Frame" sa stranice područja.)
- Nemojte umetati više od jedne "Memory Stick" kartice istovremeno. U protivnom možete uzrokovati probleme u radu fotookvira.
- Ako s fotookvirom "Memory Stick Micro" koristite, "Memory Stick Micro" je potrebno uložiti u "M2" adapter.
- Uložite li "Memory Stick Micro" karticu u fotookvir bez "M2" adaptera, možda je nećete moći izvaditi.
- Uložite li "Memory Stick Micro" u "M2" adapter, te uložite "M2" adapter u "Memory Stick Duo" adapter, fotookvir možda neće raditi pravilno.
- Kad formatirate "Memory Stick", koristite funkciju formatiranja na vašem digitalnom fotoaparatu. Formatirate li "Memory Stick" računalom, slike se možda neće prikazivati pravilno.
- Kad formatirate "Memory Stick", izbrisat će se svi podaci, uključujući zaštićene slikovne datoteke. Kako biste spriječili slučajno brisanje važnih podataka, provjerite sadržaj "Memory Stick" kartice prije formatiranja.

- Ne možete snimati, editirati ili brisati podatke ako je zaštitni graničnik u položaju LOCK.



Ovdje stavite naljepnicu.

- Na mjesto za naljepnicu nemojte stavljati ništa osim isporučene naljepnice. Kod postavljanja isporučene naljepnice, namjestite je na pripadajuće mjesto. Pazite da se ne odlijepi.

SD memorijska kartica

Utor za SD memorijsku karticu na fotookviru omogućuje vam uporabu sljedećih kartica:

- SD memorijska kartica^{*1}
- miniSD card, microSD card (Potreban je adapter.)^{*2}
- SDHC memorijska kartica^{*3}
- MMC standardna memorijska kartica^{*4}

Ne jamčimo da će sve vrste SD memorijskih kartica i MMC standardnih memorijskih kartica raditi pravilno.

^{*1} Fotookvir je ispitivan za funkcioniranje sa SD memorijskim karticama kapaciteta 2 GB ili manjeg.

^{*2} Neki kartični adapteri raspoloživi u prodaji imaju isturene priključke na poledini. Ta vrsta adaptera možda neće raditi pravilno s ovim fotookvir.

^{*3} Fotookvir je ispitivan za funkcioniranje sa SDHC memorijskim karticama kapaciteta 8 GB ili manjeg.

^{*4} Fotookvir je ispitivan za funkcioniranje s MMC standardnim memorijskim karticama kapaciteta 2 GB ili manjeg.

Napomene o uporabi

Fotookvir ne podržava čitanje/snimanje podataka koje zahtijeva zaštitu autorskog prava.

xD-Picture Card

S xD-Picture Card utorom fotookvira možete koristiti xD-Picture Card. Nisu podržane sve funkcije memorijske kartice i ne jamčimo za sve vrste xD-Picture Card medija.

^{*5} Fotookvir je ispitan za funkcioniranje s xD-Picture Card memorijskim karticama kapaciteta 2 GB ili manjeg.

CompactFlash kartica

S CompactFlash utorom fotookvira možete koristiti sljedeće kartice:

- CompactFlash Memory Card (tip I/ tip II) i CF+Card (tip I/tip II)-kompatibilan CompactFlash Card^{*6}
- Microdrive

Možete također koristiti Smart Media karticu pomoću dodatno nabavljivog adaptera CompactFlash kartica^{*7}.

Međutim, ne jamčimo pravilno funkcioniranje za sve vrste CompactFlash kartica.

^{*6} Koristite CompactFlash karticu nazivnog napona 3,3 V ili 3,3V/5V. Ne možete koristiti tip za samo 3 V ili 5 V. Nemojte ulagati druge vrste CompactFlash kartica u utor fotookvira. Fotookvir se tako može oštetiti. Fotookvir je ispitan za funkcioniranje s CompactFlash karticama kapaciteta 8 GB ili manjeg.

^{*7} Kad koristite dodatno nabavljivi adapter CompactFlash kartica, potražite u njegovim uputama za uporabu informacije o umetanju kartice u njega. Pri uporabi CompactFlash adaptera, kartica zaštićena od snimanja možda neće raditi pravilno.

Napomene o uporabi memorijske kartice

- Pri uporabi kartice, umetnite je pravilno u odgovarajući utor.
- Kod ulaganja memorijske kartice, ona će ući u utor sam određenim dijelom, stoga je ne pokušavajte gurati nasilu jer tako možete oštetiti memorijsku karticu i/ili fotookvir.
- Nemojte vaditi karticu ili isključivati fotookvir dok fotookvir čita ili upisuje podatke, ili dok trepće indikator pristupa. U protivnom se podaci mogu izbrisati ili postati nečitljivi.
- Savjetujemo vam da načinite sigurnosne kopije važnih podataka.
- Fotookvir možda neće moći prikazati podatke obrađene računalom.
- Kad prenosite ili spremate karticu, stavite je u kutiju isporučenu s njom.
- Nemojte dirati priključke kartice rukama ili metalnim predmetom.
- Nemojte udarati, savijati ili bacati karticu.
- Nemojte rastavljati ili preinačivati karticu.
- Ne izlažite karticu vodi.
- Nemojte koristiti ili držati karticu na sljedećim mjestima:
 - Mjestima na kojima nisu zadovoljeni potrebni radni uvjeti, uključujući mjesta poput vruće unutrašnjosti vozila parkiranog na suncu i/ili ljeti, na vanjskim mjestima izloženim izravnom suncu, ili pored grijalice.
 - Vlažnim mjestima ili mjestima s korozivnim tvarima
 - Mjestima izloženim statičkom električnošću ili električnim smetnjama

Tehnički podaci

■ Fotookvir

LCD zaslon

LCD ploča:

DPF-V900: 9", TFT aktivna matrica

DPF-V700: 7", TFT aktivna matrica

Ukupni broj piksela:

DPF-V900: 1 080 000

(750 × 3 (RGB) × 480) piksela

DPF-V700: 1 152 000

(800 × 3 (RGB) × 480) piksela

Omjer širine i visine slike

15:9

Efektivno područje prikaza

DPF-V900: 8,6"

DPF-V700: 7"

Trajanje LCD osvjetljenja

DPF-V900: 15 000 sati

DPF-V700: 20 000 sati

(prije no što se svjetlina pozadinske rasvjete smanji napola)

Maksimalna veličina datoteke za dekodiranje

100 MB

Ulazne/izlazne priključnice

HDMI OUT (izlazna) priključnica

Priključnica tipa A,

1 080i (60Hz)/1 080i (50Hz)/

720p (60Hz)/720p (50Hz)/

576p (50Hz)/480p (60Hz)-kompatibilna,

BRAVIA Sync-kompatibilna

USB priključnica (miniB, full-speed)

Bluetooth/USB A priključnica

(tip A, full-speed)

Utori za

"Memory Stick PRO"

SD memorijsku karticu/MMC/

xD-Picture Card

CompactFlash karticu/Microdrive

Kompatibilni formati slikovnih datoteka

JPEG: DCF 2.0-kompatibilan, Exif 2.21-kompatibilan, JFIF^{*1}

TIFF: Exif 2.21-kompatibilan

BMP: 1, 4, 8, 16, 24, 32-bitni Windows format

RAW (samo prikaz^{*2}): SRF, SR2, ARW (2.0 ili niža verzija)

(Neki formati slikovnih datoteka nisu kompatibilni.)

Maksimalan broj piksela koje je moguće prikazati

8 000 (H) × 6 000 (V) piksela

Sustav datoteka

FAT12/16/32,

veličina sektora 2 048 bajta ili manja

Naziv slikovne datoteke

DCF format, 256 znakova, unutar 8. razine

Maksimalan broj datoteka kojima je moguće rukovati

9 999 datoteka za memorijsku karticu/vanjski uređaj

Kapacitet unutrašnje memorije^{*3}

512 MB (Moguće je pohraniti oko 1 000 slika^{*4}.)

Napajanje

DC IN priključnica, DC 8,4V

Potrošnja

DPF-V900: 12 W

DPF-V700: 8 W

Radna temperatura

od 5 °C do 35 °C

Temperatura pohrane

od -20 °C do 60 °C

Dimenzije

[Bez nožice]

DPF-V900:

Oko 245 × 162 × 38,5 mm

DPF-V700:

Oko 207 × 137 × 38,5 mm

(širina/visina/dubina)

[S otvorenom nožicom]

DPF-V900:

Oko 245 × 162 × 145 mm

DPF-V700:

Oko 207 × 137 × 125 mm
(širina/visina/dubina)

Masa

DPF-V900: Oko 800 g
DPF-V700: Oko 550 g
(bez AC adaptera)

Isporučeni pribor

Pogledajte "Provjera isporučenih dijelova"
na str. 13.

■ AC adapter AC-L200

Napajanje

od ~ 100 V do 240 V, 50/60 Hz

Potrošnja

18 W

Nazivni izlazni napon

=== 8,4 V

Dimenzije

Oko 48 × 29 × 81 mm
(širina/visina/dubina)
(bez dijelova koji strše)

Masa

Oko 170 g

Za detalje pogledajte naljepnicu AC adaptera.

Dizajn i tehnički podaci su podložni promjeni
bez prethodne najave.

Proizvođač ne preuzima odgovornost za
eventualne tiskarske pogreške.

*1: Baseline JPEG s 4:4:4, 4:2:2 ili 4:2:0 formatom

*2: RAW datoteke se prikazuju kao sličice.

*3: Kapacitet je izračunat kao da je 1 MB sadrži
1 000 000 bajta. Stvarni kapacitet je manji jer
određeni prostor zauzimaju upravljačke datoteke i
aplikacije. Za sam rad može se koristiti oko 400 MB.

*4: Približan broj je prikazan kod pohrane slika sni-
mljenih fotoaparatom s ekvivalentom od 2 000 000
piksela. Ta vrijednost može se razlikovati prema
uvjetima snimanja.

Stranica korisničke podrške

Najnovije informacije podrške raspoložive su na
sljedećoj adresi:

<http://www.sony.net/>

