

SONY®

Цифрова фото рамка

DPF-D830/D830L

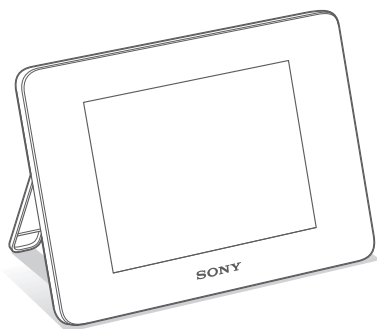

Упътване за цифрова фото рамка

BG

Преглед на работата



Основни операции



Допълнителни операции



Използване на компютър



Съобщения с грешки



Отстраняване на проблеми



Допълнителна информация



Съдържание

Преди да започнете

Как да се наслаждавате на фото рамката по различни начини 4

Функции

Разпознаване на частите 7

■ Цифрова фото рамка 7

■ Устройство за дистанционно управление 8

Основни операции

Подготовка на устройството за дистанционно управление 9

Включване на фото рамката 10

Сверяване на часовника 11

Поставяне на карта с памет 12

Промяна на дисплея 14

Дисплей с изреждане на кадри 15

Извеждане на часовник и календар 16

Режим преглед на единично изображение 17

Режим преглед в индекс екран 18

Възпроизвеждане на видео файл 20

Допълнителни операции

За да се наслаждавате на изреждане на кадри 21

Промяна на настройките на изреждането на кадри 21

Възпроизвеждане на слайдшоу с музика за фон 24

Прехвърляне на музикален файл 24

Избор на музика за възпроизвеждане 24
Възпроизвеждане на музика за фон заедно с изреждане на кадри 25

Режим на обновяване 26

Прехвърляне на изображение във въградната памет 26

Определяне на устройството за възпроизвеждане 28

Прехвърляне на изображение от въградната памет в картата с памет 29

Изтриване на изображение 30

Регистриране на маркировка 31

Сортиране (Филтриране) 33

Регулиране на позицията и размера на изображението 34

Увеличаване/намаляване на изображението 34

Въртене на изображението 34

Промяна на настройките на функция автоматично включване/изключване 35

Промяна на различни настройки 37

Процедура по настройка 37

Опции за настройка 39

Извеждане на изображение съхранено на USB устройство с памет 41

Свързване към компютър

Свързване към компютър 42

Системни изисквания 42

Свързване към компютър за прехвърляне на изображения 42

Изключване от компютър 43

Съобщения за грешки

Ако се изведе съобщение за грешка 44

Отстраняване на проблеми

Ако се получи проблем 46

Допълнителна информация

Относно картите с памет 51

“Memory Stick” 51

SD карта с памет 52

Забележки относно използването на
картата с памет 52

Азбучен указател 53

Относно илюстрациите и снимките на екрана, използвани в това ръководство

Илюстрациите и екранните снимки използвани в това ръководство може да не са идентични с използваните или изведените.

Как да се наслаждавате на фото рамката по различни начини

Фото рамката с марка Sony е цифрова фото рамка за лесно извеждане на изображения заснети с цифров фотоапарат или друго устройство, без да използвате компютър.

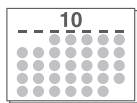
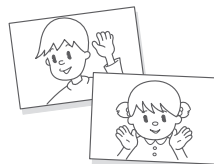
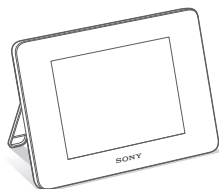
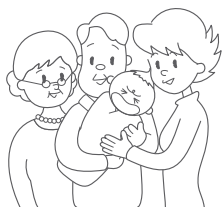

Функции

■ Различни функции на дисплея

Можете да се наслаждавате на различни режими на дисплея, като например на изреждането на изображения, на извеждане на часовник или календар, режим единични изображения, изображение в режим на индекс екран. (стр. 14)



■ Различни режими

Изведеното изображение може автоматично да се превключва, все едно прехвърляте страниците на истински албум. Можете да избирате от различни режими, включително просто извеждане на изображения, извеждане с часовник и извеждане с календар. Също така, можете да промените настройката за възпроизвеждане, като например да промените реда на възпроизвеждане (стр. 21).

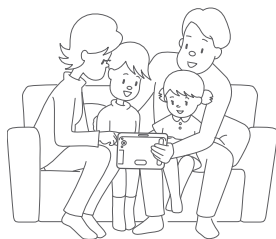
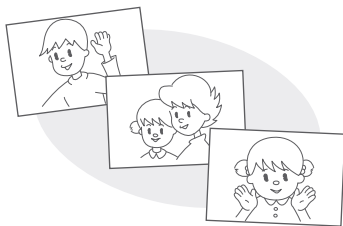

■ Извеждане на изображения от картата с памет и прехвърлянето им във възрадената памет

Просто поставете карта с памет* като например "Memory Stick" и SD карта с памет, отстранена от цифровия фотоапарат или друго устройство и ще можете своевременно да презледате изображенията.

Можете да прехвърлите и запазите изображенията от картата с памет във възрадената памет. (стр. 26)

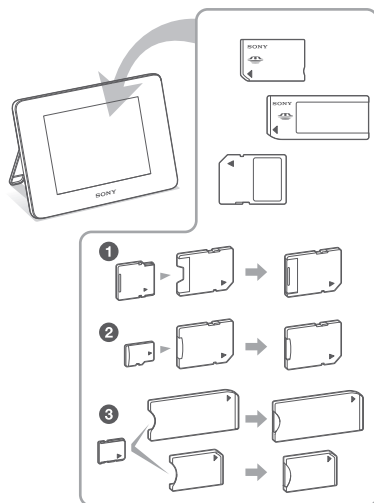

* Когато използваме miniSD/miniSDHC ①, microSD/microSDHC ②, или "Memory Stick Micro" носителя ③ уверете се, че сте ги поставили в подходящ адаптер.

■ Прехвърляне на изображения

Можете да прехвърляте изображения в албума към вашата карта с памет*.
(стр. 29)

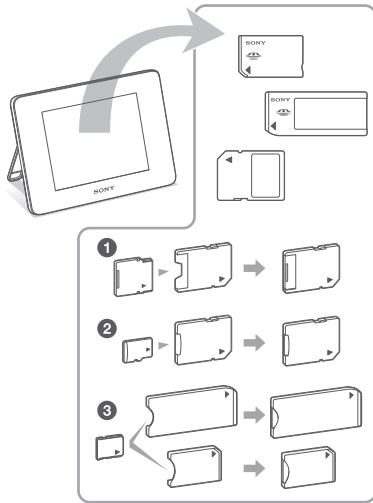

* Когато използвате miniSD/miniSDHC **1**, microSD/microSDHC **2**, или "Memory Stick Micro" ностел **3** уверете се, че сте ги поставили в подходящ адаптер.

■ Възпроизвеждане на видео файлове/ възпроизвеждане на музика за фон (BGM) заедно със снимките

Можете да се насладите на преглед на видео файл заснет с вашия цифров фотоапарат, както и на снимките, а също така да добавите музика за фон към снимките (стр. 20, 24).

■ Функция по сортиране

Можете да сортирате изображения по дата, папка, ориентация на изображението, маркировка и видео файлове/файлове с изображения (стр. 33).

■ Автоматично въртене на изображения

Фото рамката автоматично завърта изображението в правилната позиция. Изображенията автоматично се завъртат, когато фото рамката бъде зададена в портретна или пейзажна позиция.* (приложени инструкции за употреба - „Стойка“).

* Видео файлът не се върти автоматично дори и когато смените посоката на фоторамката.

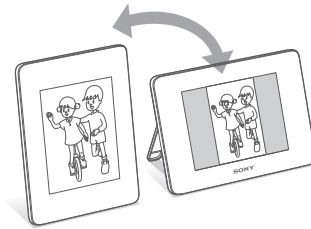

Списък на частите

Цифрова фоторамка

Предна част

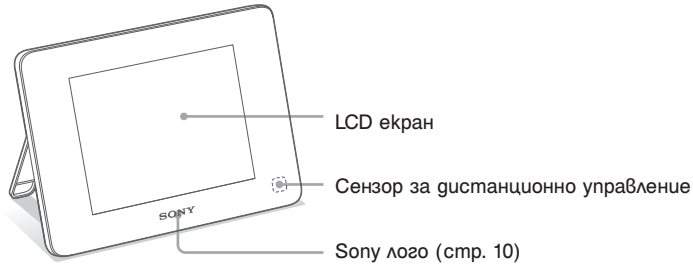

Задна част

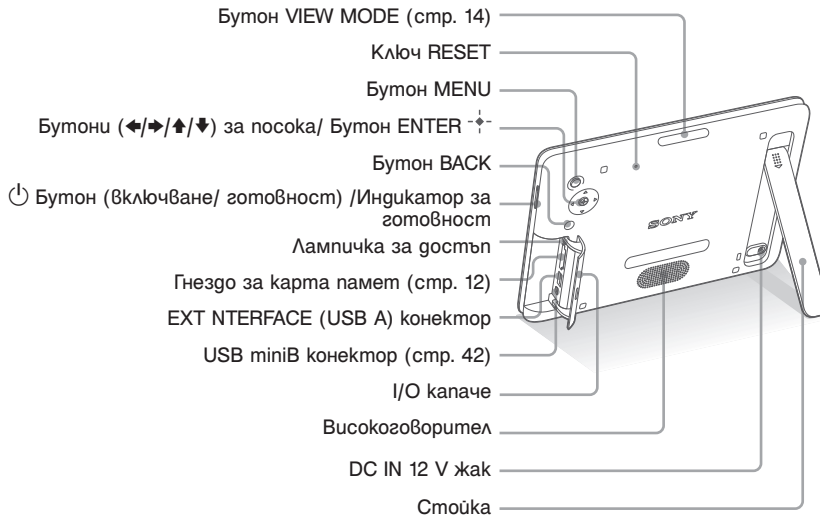

Преди да започнете

■ Устройство за дистанционно управление

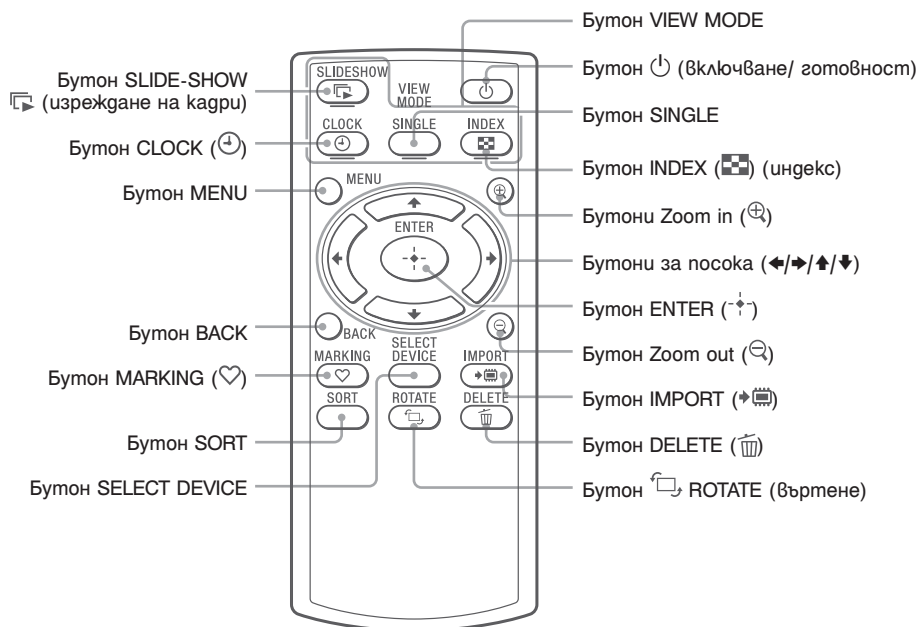

Относно обясненията в това упътване

Операциите описани в това ръководство се базират на работа с устройство за дистанционно управление.

Когато операцията бъде извършена по различен начин, например с устройство за дистанционно управление и бутоните на фотрамката, това ще бъде обяснено със съвет.

Подготовка на устройството за дистанционно управление

В устройството за дистанционно управление вече има заредена литиева батерия (CR2025) (приложена в комплекта). Преди да използвате устройството за дистанционно управление, свалете защитната лента, както е показано на илюстрацията.

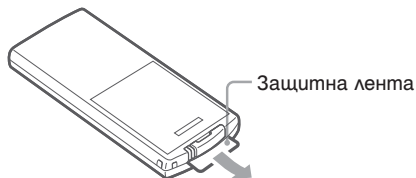



Използване на устройството за управление

Насочете горния край на устройството за дистанционно управление към сензора на фото рамката.



Забележки

Бутон  (готовност) на дистанционното управление не може да се използва, когато фоторамката се захранва само от възрадена батерия. Използвайте бутон  (готовност) на рамката за снимки.

Смяна на батерията на устройството за дистанционно управление

Ако устройството за дистанционно управление спре да работи, сменете батерията (CR2025 литиева батерия) с нова.

1 Натиснете капачето

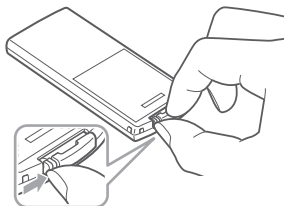

2 Издърпайте държача на батерията.

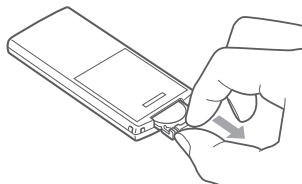

3 Заредете нова батерия и плъзнете държача обратно в устройството за дистанционно управление.

Заредете батерията, като се съобразите с поляритета, така че страната „+“ да гледа нагоре.

Забележки

- Използването на батерия, различна от указаня вид, може да доведе до пробив в изолацията.
- Изхвърляйте използваните батерии на определени места за това.
- Не оставайте устройството за дистанционно управление на твърде горещи и влажни места.
- Внимавайте във вътрешността на устройството за дистанционно управление да не попаднат чужди предмети - например, когато сменяте батерията.
- Неправилната употреба на батерията може да причини протичане и корозия.
 - Не презареждайте батерията.

- Когато не планирате да използвате устройството за дистанционно управление за дълъг период от време, извадете батерията от устройството за дистанционно управление, за да предотвратите риска от протичане или корозия.
- Неправилното поставяне на батерията, разглобяването ѝ, прегряването на батерията или изхвърлянето на батерията в огън може да причини пробив или протичане. Ако гаджете батерията на късо, това също може да доведе до опасност от пробив или протичане.

Включване на фото рамката

Включване на захранването



Натиснете  (включване/ готовност) на фото рамката или устройството за дистанционно управление, за да включите захранването. Индикаторът за готовност преминава от червено в зелено. Sony логото на предния панел светва.

Използване на устройството за дистанционно управление

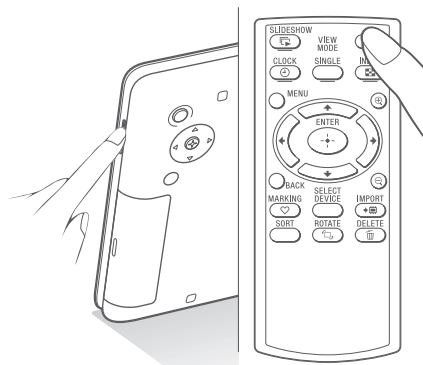
Можете да включите/изключите фоторамката посредством бутон  (включване/ готовност) на устройството за дистанционно управление.



Когато използвате фоторамката с възрадената батерия

Включете фоторамката посредством бутон  (готовност) на самата рамка. Ако фоторамката се захранва само от възрадената батерия, бутон  (готовност) на устройството за дистанционно управление не функционира.

Изключване на захранването

Задръжте натиснат бутон  (включване/ готовност) на фото рамката или на устройството за дистанционно управление, докато изключите захранването. Индикаторът за готовност преминава от зелено в червено.

Забележки

Не изключвайте фото рамката и не отстранявайте променливотоковия адаптер от рамката преди индикаторът за готовност да светне в червено. Това може да увреди фото рамката.

Работа в начална фаза

Когато фото рамката е включена без карта памет на екрана се появява начален екран като този по-долу.

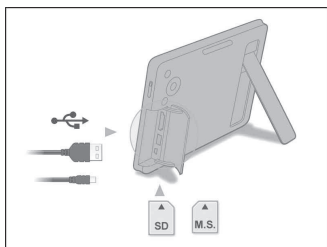

Когато не работите с фото рамката за 10 секунди, се извежда демо режим. Ако натиснете бутон различен от бутона за включване, екранът се връща към началния дисплей. Първо, натиснете MENU докато е изведен първоначален дисплей и след това настройте датата и часа.

Сверяване на точно време

- 1 Натиснете MENU.
- 2 Натиснете \leftarrow/\rightarrow , за да изберете  [Settings].
Извежда се екранът с настройки.
- 3 Натиснете \uparrow/\downarrow , за да изберете [Date/time settings] и след това натиснете (ENTER).

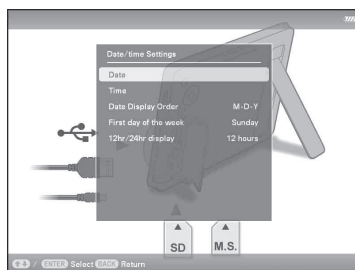

- 4 Регулирайте датата.
 - ① Натиснете \uparrow/\downarrow , за да изберете [Date] и след това натиснете (ENTER).
 - ② Натиснете \leftarrow/\rightarrow , за да изберете месец, дата и година, натиснете \uparrow/\downarrow , за да изберете стойност и след това натиснете (ENTER).
- 5 Регулирайте часа.
 - ① Натиснете \uparrow/\downarrow , за да изберете [Time] и след това натиснете (ENTER).
 - ② Натиснете \leftarrow/\rightarrow , за да изберете час, минута и секунда, натиснете \uparrow/\downarrow , за да изберете стойност и след това натиснете (ENTER).
- 6 Изберете формат на датата.
 - ① Натиснете \uparrow/\downarrow , за да изберете [Date Display Order] и след това натиснете (ENTER).
 - ② Натиснете \uparrow/\downarrow , за да изберете формат и след това натиснете (ENTER).
 - Y/M/D
 - M/D/Y
 - D/M/Y
- 7 Задайте деня за начало на седмицата в календара
Можете да зададете деня, който се появява най-вляво на календара.

- ① Натиснете **▲/▼**, за да изберете [First Weekday], и след това натиснете ENTER
 - ② Натиснете **▲/▼**, за да изберете [Sunday] или [Monday], и след това натиснете ENTER
- 8** Изберете извеждане на времето.
- ① Натиснете **▲/▼**, за да изберете [12hr/24hr display] и след това натиснете ENTER
 - ② Натиснете **▲/▼**, за да изберете [12hours] или [24hours] и след това натиснете ENTER
- 9** Натиснете MENU.
Екранът с менюто се затваря.

Зареждане на карта с памет

- 1** Отворете I/O капачето.
- 2** Заредете докрай картата с памет в съответното гнездо като внимавате етикетът да сочи към вас (когато сте застанали към гърба на фото рамката).
Лампичката за достъп примигва, когато картата с памет е поставена правилно. Поставете отново картата с памет след като сте проверили страната на етикета на картата с памет ако лампичката за достъп не примигва.

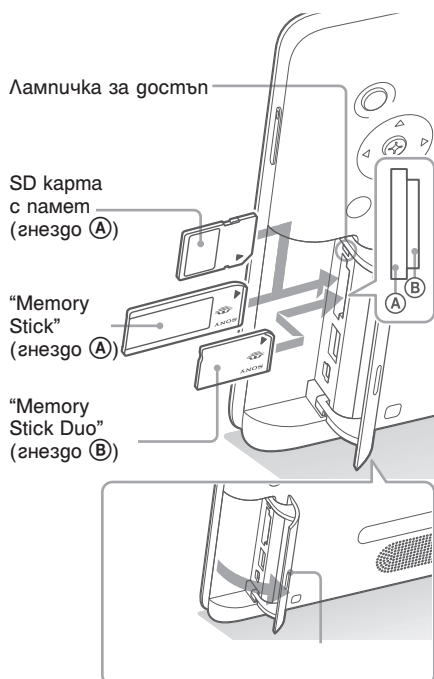

Забележки

Когато използвате miniSD/miniSDHC

1 microSD/microSDHC 2, или "Memory Stick Micro" носителя 3 уверете се, че сте ги поставили в подходящ адаптер.

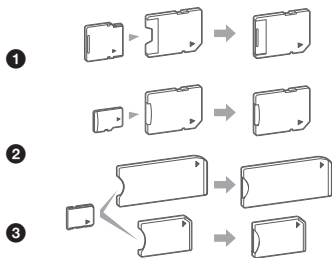

За подробности относно съвместимите карти с памет „Относно картите с памет“ (стр. 51). За поддържаните файлови формати вижте Инструкции за работа.

Когато въведете карта с памет

Когато въведете карта с памет, изображенията от нея се извеждат автоматично. Ако изключите захранването докато са изведени изображения и след това включите захранването отново, същите изображения се извеждат отново.

За да промените устройството за възпроизвеждане

Вижте „Определяне на устройство за възпроизвеждане“ (Стр. 28)

За да отстраните картата с памет Отстранете картата с памет от гнездото в посока обратна на тази, в която сте я поставили. Не отстранявайте картата с памет докато лампичката за гостъп мига.

Забележка

- Гнездото се използва за "Memory Stick" дуо, както и за стандартен "Memory Stick", така че не ви е нужен адаптер.
- Гнездото за "Memory Stick" (Standard/Duo)/SD карта с памет/ММС карта автоматично засича вида на картата.
- Не поставяйте няколко картови носителя едновременно в гнезда (A), (B). Ако са поставени няколко картови носителя фото рамката може да не функционира правилно.

Съвет

- S-Frame не може да завърти автоматично ако:
 - Файлт с изображения е заснет с фотоапарат, който не поддържа Exif запис със завъртане.
 - Файлт с изображение е ретуширан и запазен със софтуер за ретуш, който не позволява Exif запис със завъртане.

Промяна на дисплея

Можете да промените стила на извеждане чрез натискане на бутони VIEW MODE. Можете да промените стила на извеждане чрез натискане на бутони VIEW MODE.

- 1 Натиснете бутон VIEW MODE неколккратно, за да изберете стила на извеждане.

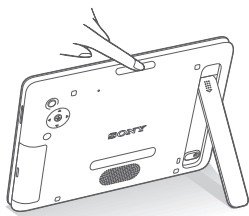

Извежда се екран за преглед на режим.

Зона за избор на дисплея



Зона за избор на стил



Изреждане на кадри
(→ стр. 21)



Часовник и календар
(→ стр. 22)



SINGLE
Дисплей за
единично
изображение
(→ стр. 23)





Индекс
(→ стр. 24)

Използване на устройството за дистанционно управление

Натиснете бутон VIEW MODE съответстващ на стила на извеждане, който искате да изведете.

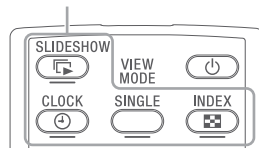
Бутони VIEW MODE



Натиснете бутон VIEW MODE
Извежда се избрания екран за преглед на режим.

- 2 Изберете стил посредством $\leftarrow/\rightarrow/\uparrow/\downarrow$ и натиснете (ENTER).

Дисплеят се променя в избрания стил.







Съвети

- Ако курсорът е в зоната за избор на дисплея, преместете се в зоната за избор на стил като натиснете \downarrow .
- Можете да преместите курсора в зоната за избор на стил като натиснете бутона съответстващ на режима избран понастоящем \leftarrow , \rightarrow , SINGLE или \boxtimes или VIEW MODE на фоторамката неколккратно.

Забележка

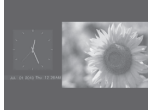
Ако не сте работили с фоторамката дълъг период от време, стилът, в който е курсорът се избира автоматично.

Дисплей изреждане на изображения (Slideshow)

Дисплей	Стил	Обяснение
 Slideshow	 Единичен преглед	Извежда изображенията едно след друго.
	 Преглед на няколко изображения	Извежда няколко изображения едновременно. За видео файл само първата сцена от файла се извежда.
	 Преглед с часовник	Извежда изображения с настроените час и дата.
	 Преглед на календар	Извежда изображения едно след друго, докато показва и календар. Извеждат се настоящите дата и час.
	 Машина на времето	Извежда изображения едно след друго като показва дата и час на заснемане. Настоящите дата и час не се показват.
	 Преглед напосоки	Извежда изображения като сменя напосоки различни стилове и ефекти в изреждането. Когато извеждате изображения напосоки Тази опция е възможна когато [Shuffle] от [Slideshow Settings] е в положение [ON] (стр. 22)

Съвети

- Можете да настроите интервал, ефект, ред на извеждане или ицветови ефект, когато изберете дисплей на изреждане на изображения. Обърнете се към "Настройки за изреждане на изображения" (стр. 21).
- Ако натиснете (ENTER) по време на изреждане на изображения, дисплеят се променя в режим на единично изображение.
- Ако изключите и после включите захранването на фото рамката по време на изреждане на изображения, изреждането продължава от последното прегледано изображение.

Дисплей на часовника и календара

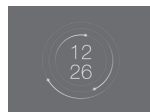
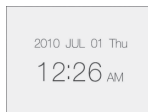
Часовник 1 Часовник 2 Часовник 3 Часовник 4 Часовник 5

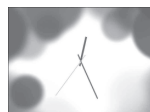
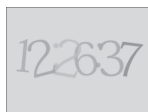
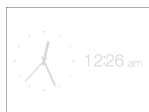
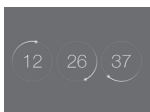

Часовник 6 Часовник 7 Часовник 8 Часовник 9 Часовник 10



Часовник 11



Календар 1 Календар 2 Календар 3

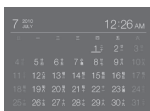

Лунарен календар (когато изберете [Simplified Chinese] в настройку [Language setting])





Арабски календар (когато изберете [Arabic] в настройку [Language setting])

Персийски календар (когато изберете [Persian] в настройку [Language setting])

Забележка





Можете да изберете само табло  (Settings), когато са избедени часовникът и календарът.

Режим на единичен преглед

Дисплеї	Стил	Обяснение
SINGLE	 Цяло изображение	Извежда цялото изображение на екрана. Можете да сменяте между изображения, които да се изведат посредством бутони ◀/▶.
	 Съвпадане с екрана	Извежда изображението върху целия екран. Можете да сменяте изображенията, които да се изведат чрез бутони ◀/▶.
	 Цяло изображение (с Exif)	Извежда информация за изображението като номера на изображението, името на файла и датата на заснемане, докато извежда цялото изображение. Можете да сменяте изображенията, които да се изведат посредством ◀/▶. Обърнете се към “Относно информационния дисплей” (стр. 25) за подробности относно информацията за изображения.
	 Съвпадане с екрана (с Exif)	Извежда информация за изображението като номера на изображението, името на файла и датата на заснемане, за да съвпадне с екранния режим. (В зависимост от съотношението на заснетото изображение, ръбът на изображението може да не е изведен). Можете да сменяте изображенията, които да се изведат посредством ◀/▶. Обърнете се към “Относно информационния дисплей” (стр. 19) за подробности относно информацията за изображения.



Дисплей на индекс изображение

Дисплей	Стил	Обяснение
	 Index 1	Извежда списък от големи миниатюрни изображения. Можете да изберете изображение като натиснете ←/→/↑/↓ .
	 Index 2	Извежда списък с миниатюрни изображения. Можете да изберете изображение като натиснете ←/→/↑/↓ .
	 Index 2	Извежда списък от малки миниатюрни изображения. Можете да изберете изображение като натиснете ←/→/↑/↓ .

Съвети

- Миниатюрните изображения са тези, заснети за употреба в режим индекс ако изображенията са заснети с цифров фотоапарат.
- В режим на индекс извеждане, можете да натиснете **←/→/↑/↓** и (ENTER), за да изберете изображение и след това да изведете промените в режим на единично изображение.

Относно информацията, която се извежда на LCD дисплея



Извежда се следната информация

- ① Вид на дисплея (в режим на единично изображение)
 - цяло изображение
 - съвпадане с екрана
 - цяло изображение (с Exif)
 - съвпадане с екрана (с Exif)
- ② Брой на изведени изображения/ Общ брой на заснетите изображения
Индикацията за входящите носители за изведеното изображение се показва както следва:

Иконки	Значение
	Вградена памет
	"Memory Stick"
	SD карта с памет
	USB външно устройство

- ③ Подробности за изображенията

■ Когато са изведени изображения

- Формат на файла (JPEG (4:4:4), JPEG(4:2:2), JPEG (4:2:0), BMP, TIFF, RAW)
- Брой пиксели (ширина x височина)
- Име на производителя на устройството, с което е заснето изображението
- Име на устройството, с което е заснето изображението
- Скорост на затвора (напр.: 1/8)
- Стойност на диафрагмата (напр.: F2.8)
- Стойност на експонацията (напр.: +0.0EV)
- Информация за въртенето.

■ Когато възпроизвеждате видео файл

- Формат на файла (AVI, MOV)
- Брой на пикселите (широчина x височина)
- Продължителност на възпроизвеждане
- Размер на видео файла

- ④ Информация за настройките

Иконки	Значение
	Индикация за защита
	Индикация за асоцииран файл (Извежда се когато има асоцииран файл като например файл с движение или изображение с миниатюра в имейл).
	Извежда се когато имате регистрирана маркировка.
	Извежда се при видео файл.

- ⑤ Брой изображения (папка-файл).
Извежда се ако изображението е съвместимо с формат DCF.
Ако изображението не е съвместимо с формат DCF се извежда името на файла.
Ако сте преименували файла посредством компютър и името на файла съдържа символи различни от латиница и арабски цифри, името на файла може да не бъде изведено правилно с фото рамката.
Също за файл създаден на компютър или друго устройство, могат да бъдат изведени максимум 10 символа от началото на наименованието.

Забележка

Само цифри и букви от латиницата могат да бъдат изведени.

- ⑥ Дата/час на заснемане.
- ⑦ Индикатор за остатъчна батерия
Указано е остатъчното ниво на батерията. Ако индикаторът на батерията не е показан на екрана, натиснете MENU. Той ще се покаже в горния десен ъгъл на екрана на менюто.

Възпроизвеждане на видео файл

Описаните в тази секция операции се базират на тези с бутони на приложеното устройство за дистанционно управление.

1 Изберете видео файл.

- 1 Натиснете SINGLE.
- 2 Натиснете ◀/▶, за да изберете желан стил натиснете ENTER.
- 3 Натиснете ◀/▶, за да превъртите напред/назад файловете и да изберете файла, който желаете да възпроизведете.

Използване на дисплей Индекс.

- 1 Натиснете  (INDEX).
- 2 Натиснете ◀/▶/▲/▼, за да изберете видео файла, който желаете да възпроизведете.

2 Натиснете ENTER.

Избраният видео файл започва възпроизвеждане.

За да регулирате нивото на звука

Натиснете ▲/▼ по време на възпроизвеждане или пауза при възпроизвеждане на видео файл.

За да направите пауза при възпроизвеждането

Натиснете ENTER при възпроизвеждане на видео файл. За да продължите възпроизвеждането натиснете отново ENTER.

Бързо превъртане напред/назад

Натиснете ◀/▶ по време на възпроизвеждане на видео файл. Файлът се превърта при висока скорост, когато задържате натиснати бутони ▶ или ◀. Когато освободите бутоните, нормалното възпроизвеждане започва от точката, в която сте стигнали.

В зависимост от видео файла, бързото превъртане напред/назад може да не е възможно.

За да спрете възпроизвеждането

Натиснете BACK, докато видео файла се възпроизвежда.

Забележки



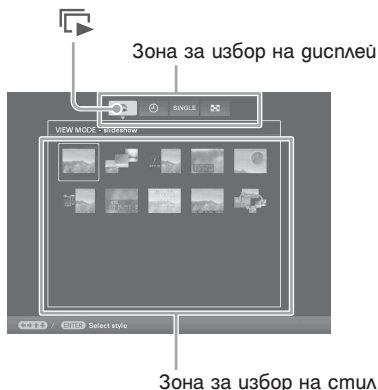

- Не можете да възпроизведете следните типове видео файлове:
 - Видео файлове, обработени с други типове видео кодеци, различни от Motion JPEG.
 - Видео файлове, които надвишават максималния брой пиксели на височина или широчина. (Не можем да гарантираме работата с гореупоменатите файлове).
- Бързото превъртане напред/назад и паузата при възпроизвеждане не са налични по време на Изреждане на изображения.
- Видео файлове в пауза по време на бързо превъртане/назад.

Насладете се на изреждане на изображения

- 1 Натиснете VIEW MODE неколkokратно, за да изберете  (SLIDE SHOW) в зоната за избор на дисплей.





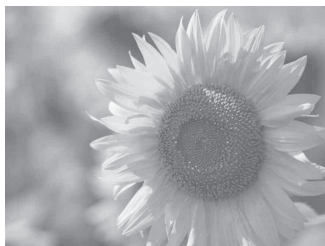

Използване на устройството за дистанционно управление

- 2 Натиснете  (SLIDE-SHOW).
3 Натиснете ///, за да изберете стила, който искате и след това натиснете (ENTER).







Съвети



- Когато курсорът е в зоната за избор на дисплей и натиснете , за да го преместите в зоната за избор на стил.
- Можете да местите курсора в зоната за избор на стил чрез неколkokратно натискане на бутон VIEW MODE на устройството за дистанционно управление, кореспондиращ на натиснатия в момента режим на преглед (, SINGLE,  или  или натиснете VIEW MODE на фото рамката неколkokратно.

Обърнете се към "Slideshow display" (стр. 15) за подробности относно вида на изрежданите изображения.

Промени на настройките за изреждане на изображения

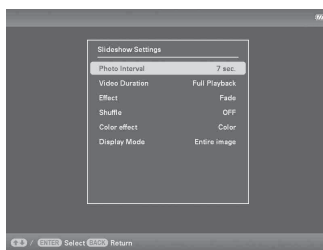
- 1 Натиснете MENU.
- 2 Натиснете /, за да изберете табло  (Настройки).
- 3 Натиснете /, за да изберете [Slideshow Settings] и след това натиснете ENTER.



- 4 Натиснете /, за да изберете опция и след това натиснете ENTER. Обърнете се към таблиците на следващата страница за подробности относно опциите за настройка.

Забележки

- Отбележете следното, когато избирате изреждане на кадри от изображения съхранени на картата с памет.
 - Поради характеристиките на картите с памет, съществува повишен риск за грешка при прочитане на изображенията, колкото по-често се разчитат.
 - Не изреждайте продължително време кадри с малки номера, тъй като това може да причини грешка в данните.
 - Препоръчваме Ви често да правите резервни копия за защита на данните в картите с памет.
- Когато фото рамката извежда кадри, промяна в настройките на някои опции не е възможна. Тези опции са оцветени в сиво и не могат да бъдат избрани.
- Изреждането на кадри започва от първото изображение ако изключите фото рамката или ако нулирате настройките ѝ.

- Когато екранът е твърде ярък, това може да Ви накара да почувствате гадене или замайване. Внимавайте да не оставите настройките на екрана с твърде висока яркост.











Опция	Настройка	Обяснение
Настройки за изреждане на изображения	Фото интервал	Настройте стойност между 3 сек, 7 сек*, 20 сек, 1 мин, 5 мин, 30 мин, 1 час, 3 часа, 12 часа, 24 часа за интервал между изображенията
	Видео интервал	Настройте интервал според времето за възпроизвеждане от началото на файла. Настройте стойност измежду Първи 10 сек., Първи 15 сек., Първи 30 сек., Първа 1 мин., Първи 3 мин. или Пълно възпроизвеждане*.
Забележка Изображенията може и да не се сменят през интервалите, които сте задали в менюто в зависимост от стила на изреждането на изображения, цветния ефект или размера на изображенията.		
Ефект	Централно кръстче	Премества се към следващото изображение докато предишното се избутва от центъра към четирите ъъъла.
	Вертикални щори	Премества се към следващото изображение сякаш се спускат вертикални щори.
	Хоризонтални щори	Премества се към следващото изображение сякаш се спускат хоризонтални щори.
	Избледняване*	Премества се към следващото изображение като предишното изображение избледнява и се прелива в следващото.
	Изтриване	Премества се към следващото изображение сякаш предишното се изтрива, за да отстъпи място.
	Напосоки	Използва напосоки горезброените пет ефекта.
Разбъркване	ON	Извежда изображения напосоки.
	OFF*	Извежда изображения според [Listing Order] настройку в [General Settings].
Цветен ефект	Цвят*	Извежда цветно изображение.
	Сепия	Извежда състарено изображение (ефект сепия).
	Монохром	Извежда едноцветно изображение.

Опция	Настройка	Обяснение	
Настройки за изреждане на изображения	Режим на извеждане	Изберете желания размер на извеждане между следните: Забележка <ul style="list-style-type: none"> • Оригиначните данни на изображението няма да се променят. • Докато се възпроизвежда видео файл, видео изображението винаги се извежда в режим на цяло изображение. 	
		Цяло изображение*	Извежда цяло изображение, увеличено до подходящия размер. (Изображението може да бъде изведено с полета отгоре, отдолу, отляво и отдясно).
		Запълване на екрана	Увеличава центъра на изображението достатъчно, за да запълни целия екран. Забележка Изображенията може и да не се изведат с размера, който сте задали в менюто в зависимост от стила на изреждането на изображения.

*: Настройки по подразбиране.

Изреждане на изображения с музика за фон

Прехвърляне на музикален файл



- 1 Въведете карта с памет или свържете USB външно устройство, което съдържа музикален файл във фоторамката.
- 2 Натиснете MENU, изберете лентата  (Настройки) посредством /, и натиснете /, за да изберете [Slideshow BGM Settings].
- 3 Натиснете /, за да изберете [Import BGM] и натиснете ENTER.
- 4 Натиснете /, за да изберете картата с памет въведена в USB външното устройство свързано в стъпка 1.
- 5 Изберете музикален файл, който искате да прехвърлите от листата с музикални файлове посредством / и натиснете ENTER. Появява се маркировка (✓) до избрания файл.
- 6 Повторете стъпка 5, когато искате да изберете 2 и повече файла.

Съвет

За да премахнете избора си изберете файла, който отказвате и натиснете ENTER. Маркировката (✓) до избрания файл изчезва

- 7 Натиснете MENU след като сте приключили с избора на музикални файлове.
- 8 Натиснете ENTER, когато се появи екран с искане за потвърждение. Избраният музикален файл се въвежда във вградената памет на фото рамката.

Съвет











За да изтриете музикален файл, въведен във вградената памет, изберете [Delete BGM] в настройку [Slideshow Settings] екран в стъпка 2и след това натиснете ENTER. Натиснете /, за да изберете музикалния файл, който желаете да изтриете от списъка с музикални файлове и натиснете ENTER.

До избрания файл ще се появи маркировка. Натиснете MENU и ENTER, когато се появи екран за потвърждение. Файлът ще се изтрие от списъка.

Забележка







- Възпроизвеждането на прехвърлени музикални файлове се позволява само като BGM с изреждане на изображения.
- Само музикални файлове прехвърлени във вградената памет могат да се възпроизвеждат като BGM.
- До 40 музикални файла могат да се прехвърлят във вградената памет на фоторамката.
- Могат да бъдат изведени до 200 музикални файла от въведената карта с памет.
- Музикалният файл показва само името на файла. Заглавието на изпълнението и на изпълнителя не могат да бъдат показани.

Избор на музикален файл за възпроизвеждане



- 1 Натиснете MENU, изберете лентата  (Settings) посредством /, след това натиснете /, за да изберете [Slideshow BGM Settings].
- 2 Натиснете /, за да изберете [Select BGM] и натиснете ENTER.
- 3 Изберете музикалния файл, който желаете да възпроизведете от списъка с прехвърлени музикални файлове посредством / и натиснете ENTER. Появява се маркировка (✓) до избрания файл.
- 4 Повторете стъпка 3когато искате да изберете два или повече музикални файла.
- 5 Натиснете MENU. Когато изберете  (Slideshow) в екран за преглед на режим се възпроизвежда музикалният файл с маркировка (✓).



Възпроизвеждане на музика за фон със слайдшоу

Използвайте следната процедура когато възпроизвеждате музикален файл прехвърлен във въградената памет като музикален фон за слайдшоу със снимки.

- 1 Натиснете MENU, изберете лента  (Settings) посредством /, след това натиснете /, за да изберете [Slideshow BGM Settings].
- 2 Натиснете /, за да изберете [BGM ON/OFF] и натиснете ENTER.
[ON]: Музиката за фон се възпроизвежда докато възпроизвеждате слайдшоу.
[OFF]: Музиката за фон не се възпроизвежда докато възпроизвеждате слайдшоу.

За да регулирате нивото на звука

Когато натиснете / от дясната страна на екрана ви се появява екран за регулиране нивото на звука.

За да увеличите нивото на звука натиснете . За да намалите нивото на звука, натиснете .

Съвет

Можете да регулирате нивото на звука в първоначален дисплей и в дисплей на единичен екран.

Забелжка

- Бързото превъртане напред/назад на музика за фон не е налично. Също така не можете да промените реда на възпроизвеждане на музикалните файлове.
- Музиката за фон не може да се възпроизвежда по време на възпроизвеждане на видео файл. Звукът на видео файла се възпроизвежда заедно със самия видео файл. За преглед на снимки, музиката за фон ще стартира със следващия музикален файл в списъка.
- Ако не сте избрали файл от списъка с музикални файлове дори и когато [BGM ON/OFF] е в положение [ON], музика няма да се възпроизвежда.
- Музикалните файлове регистрирани във въградената памет като BGM1, BGM2 и BGM3 не могат да бъдат изтрити.

Опция	Настройка	Описание	
Настройки за BGM при слайдшоу	BGM ON/OFF	ON*:	BGM се възпроизвежда при преглед на слайдшоу.
		OFF:	BGM не се възпроизвежда при преглед на слайдшоу.
	Изберете BGM	Извежда списък с музикални файлове от въградената памет и можете да изберете BGM. (BGM1*, BGM2*, BGM3*)	
	Въведете BGM	Въвежда музикални файлове за BGM съхранени на "Memory Stick", SD карта с памет или USB външно устройство на въградената памет.	
	Изтрийте BGM	Изтрива музикални файлове, прехвърлени във въградената памет.	

*: Настройки по подразбиране.

Режим на обновяване

Поради една от характеристиките на устройството, изображения, съхранени от дълго време или прегледани многократно могат да са обект на грешка при разчитане.

Фоторамката обновява автоматично вградената памет, за да предотврати тези грешки в зависимост от статуса на вградената памет. Когато фоторамката се нуждае от обновяване, автоматично се появява екран за обновяване.

Побновяването стартира автоматично, когато изберете [Yes] или когато не сте ползвали рамката в продължение на 30 секунди. Ако изберете [No], екран за потвърждение на обновяването се извежда отново следващия път, когато рамката се нуждае от обновяване.

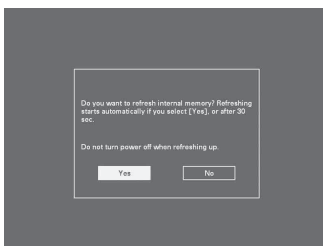

Не изключвайте фоторамката докато вградената памет се обновява. Това може да причини неизправност. Може да отнеме до 5 минути, за да се обнови вградената памет.

Забележка

- Препоръчваме ви редовно да правите копия на данните си, за да се застраховате срещу загубата им.
- Избягвайте да пробегвате изреждане на кадри продължително за слайдшоу съдържащо по-малко от 10 кадъра и при интервал настроен за по-кратко от 3 сек. това може да доведе до увреда на данните във вградената памет.

Прибавяне на изображения към вградената памет

Можете да използвате фото рамката като цифров албум, като запазвате важни изображения във вградената памет.

Съвет

- Когато запазвате изображения във вградената памет, можете да използвате меню [Image file size], можете да зададете начин на оптимизиране на размера на изображението или да запазвате изображенията в оригинал без да ги компресирате (стр. 40).
- Когато [Image file size] е в настройка [Resize], до около 4000 изображения могат да бъдат добавени към албума. Когато настроите в [Original], броят на изображенията, които могат да бъдат запазени може да се промени в зависимост от размера на изображенията.





- 1 Натиснете MENU, когато изображението съхранено в картата с памет или USB външното устройство се изведе на екрана.

Извежда се екран с меню.

Използване на устройството за дистанционно управление.

Натиснете  (IMPORT), когато изображението съхранено в картата с памет или USB външното устройство се изведе на екрана.

Екран [Import] описан в стъпка 2 се извежда. Преминете към стъпка 3.

- 2 Натиснете  , за да изберете лента  (Редактиране), след това изберете [Import] посредством   и натиснете ENTER.

Дисплей за извеждане на единично изображение

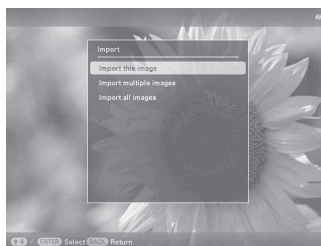

Дисплей за изреждане на кадри

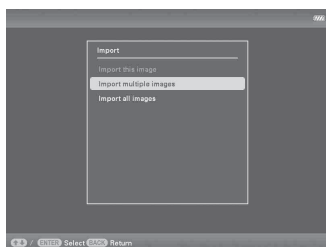

Дисплей с индекс изображения

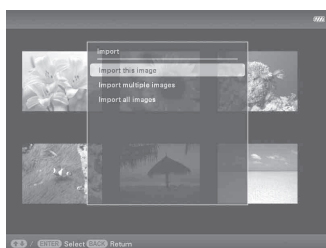

- 3 Натиснете \uparrow/\downarrow , за да изберете [Import this image], [Import multiple images] или [Import all images] и след това натиснете (ENTER).
Ако изберете [Import this Image], избраното изображение се прибавя към албума. Преминете към стъпка 6. (Тази опция не може да бъде избрана в дисплея с изреждане на кадри).
Ако изберете [Import multiple images] можете да прибавите избраните изображения от индекс дисплея. Преминете към стъпка 4.
ко изберете [Import all images] се извежда списъка с изображения. Към полето на всяко изображение има маркировка. Преминете към стъпка 5.
- 4 Натиснете $\leftarrow/\rightarrow/\uparrow/\downarrow$, за да изберете изображението, което да добавите към списъка с изображения и след това натиснете (ENTER).
Към полето на всяко изображение ще се появи маркировка "✓".



За да отмените избора, изберете изображенията, които отменяте и след това натиснете (ENTER), за да изтриете "✓" маркировката от техните полета.

- 5 Натиснете MENU.
Извежда се екран за потвърждение на избор на папка.
- 6 Натиснете \uparrow/\downarrow , за да изберете папката, която желаете и след това натиснете (ENTER).
Появява се екран за потвърждение за добавяне на изображение към възрадената памет.

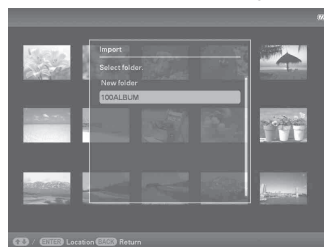

Съвет

Когато изберете [New folder] автоматично се създава нова папка.

- 7 Натиснете \uparrow/\downarrow , за да изберете [Yes], и след това натиснете (ENTER).
Изображението се запазва в определената папка във възрадената памет.
- 8 Натиснете (ENTER), когато се появи дисплей за потвърждение.

Забележка

- "Import to the internal memory" (Добавяне към възрадената памет) не е налична опция за за изображения от възрадената памет.
- Избягвайте да извършвате следното, когато към албума или възрадената памет се добавят изображения тъй като това може да доведе до повреда на фото рамката, възрадената памет или данните:



- Изключване на захранването;
- Отстраняване на картата с памет;
- Отстраняване на USB външното устройство.
- Поставяне на друга карта.
- Въвеждането на видео файлове във вградената памет посредством бутоните на фоторамката не е налично. За да прехвърлите видео файл, свържете компютър към фоторамката и копирайте видео файла от компютъра във вградената памет на фоторамката. За подробности вижте „Свързване към компютър“ (стр. 42).

Съвет

Можете да промените размера на миниатюрните изображения като използвате [⊕/⊖] в списъка с изображения.

Определяне на устройство за възпроизвеждане

Можете да определите карта с памет, USB външно устройство или вградената памет, за да бъдат изведени изображенията от тях.

- 1 Натиснете MENU и след това изберете лента  (Избор на устройство) посредством .

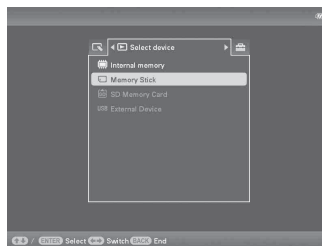

Използване на устройство за дистанционно управление

Натиснете SELECT DEVICE.

Съвети

- Ако картата с памет, която желаете да изберете не е въведена, въведете я сега.

Забележка

По време на извеждане на дисплей Календар и часовник, не можете да изберете опция  (Избор на устройство).

- 2 Натиснете , за да изберете устройството, което желаете да изведете, и след това натиснете (ENTER).

Изображенията се извеждат на избраното устройство.

Прехвърляне на изображения от възрадената памет

Можете да прехвърляте изображение от възрадената памет към карта с памет или към USB външно устройство.

- 1 Натиснете MENU, когато изображението съхранено в устройството се появи на екрана.
- 2 Натиснете \leftarrow/\rightarrow , за да изберете (Редактиране).
- 3 Натиснете \uparrow/\downarrow , за да изберете [Export] и след това натиснете (ENTER).

Дисплей на единично изображение.

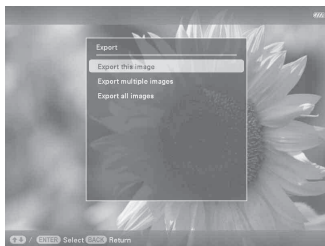

- 4 Натиснете \uparrow/\downarrow , за да изберете [Export this image], [Export Multiple Images] или [Export all images], и след това натиснете (ENTER). Ако изберете [Export this image], изведеното изображение се прехвърля в устройството. Преминете към стъпка 7. (Тази опция не може да бъде избрана в дисплея за изреждане на кадри.) Ако изберете [Export Multiple Images] можете да изберете изображения, които да прехвърлите от индекс дисплея. Преминете към стъпка 5. Ако изберете [Export all images] се извежда списъкът с изображения. Към полето на всяко изображение има маркировка. Преминете към стъпка 6.

- 5 Натиснете $\leftarrow/\rightarrow/\uparrow/\downarrow$, за да изберете изображението, което искате да пренесете и след това натиснете (ENTER).

Към полето на всяко изображение ще се появи маркировка ✓. Повторете тази процедура, за да прехвърлите няколко изображения.

За да отмените избора, изберете изображенията, които отменяте и натиснете (ENTER), за да изтриете маркировката ✓ от полетата им.

- 6 Натиснете MENU. Извежда се екран с избор на устройства, към които да прехвърлите.
- 7 Натиснете \uparrow/\downarrow , за да изберете устройството, към които да прехвърлите и след това натиснете (ENTER).

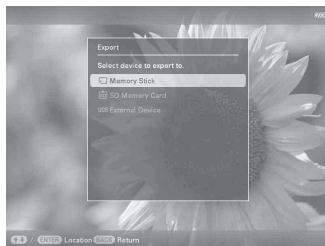

- 8 Натиснете \uparrow/\downarrow за да изберете папка, която да запазите и натиснете (ENTER).

Появява се екран с потвърждение за прехвърляне.

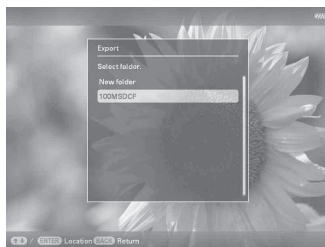

Съвет

Всеки път, когато натиснете [New folder] се създава нова папка.

9 Натиснете **▲/▼**, за да изберете [Yes] и натиснете (ENTER).
Прехвърлянето е приключено.

10 Натиснете (ENTER), когато се изведе екран за потвърждение.
Изображението се копира на определеното устройство.

Забележка



Не извършвайте следното по време на прехвърляне. Това може да причини неизправност във фото рамката и картата с памет, както и да повреди данните:

- Изключване на захранването;
- Отстраняване на картата с памет;
- Отстраняване на USB външното устройство.
- Поставяне на друга карта.

Съвети

- Можете да увеличите или намалите изображението, което ще пренасяте, когато изберете извеждане в режим индекс.
- Всяко устройство, което не се разпознава от фото рамката се извежда в сиби и не можете да го избирате.

Изтриване на изображение

- 1** Натиснете MENU и изображението, което желаете да изтриете се извежда на екрана.
Използване на устройство за дистанционно управление
Натиснете  [Delete], когато изображението е изведено на екрана.
Извежда се екран за изтриване описан в стъпка 2 по-долу. Преминете към стъпка 3.
- 2** Натиснете **←/→**, за да изберете опцията  (Редактиране), след това изберете опция [Изтриване] посредством **▲/▼** и натиснете (ENTER).
- 3** Натиснете **▲/▼**, за да изберете [Delete this image], [Delete multiple images] или [Delete all images] и натиснете ENTER.
Ако изберете [Delete this image], изведеното изображение се изтрива. Преминете към стъпка 5. (Тази опция не може да бъде избрана в дисплея за изреждане на кадри.)
Ако изберете [Delete multiple images] можете да изберете изображения, които да изтриете от индекс дисплея. Преминете към стъпка 4.
Ако изберете [Delete all images] се извежда списъкът с изображения. Към полето на всяко изображение има маркировка. Преминете към стъпка 5.
- 4** Натиснете **←/→/▲/▼**, за да изберете изображението, което искате да изтриете и след това натиснете (ENTER).
Към полето на всяко изображение ще се появи маркировка ✓. Повторете тази процедура, за да изтриете няколко изображения.
За да отмените избора, изберете изображенията, които отменяте и натиснете (ENTER), за да изтриете маркировката ✓ от полетата им.
- 5** Натиснете MENU.
Появява се екран за потвърждение за изтриване.

- 6 Натиснете **▲/▼**, за да изберете [Yes] и натиснете (ENTER).
Изображението е изтррито.
- 7 Натиснете (ENTER), когато се изведе екран за потвърждение.

Забележки

- Не извършвайте следното по време на прехвърляне. Това може да причини неизправност във фото рамката и картата с памет, както и да повреди данните:
- Изключване на захранването;
 - Отстраняване на картата с памет;
 - Отстраняване на външното USB устройство.
 - Поставяне на друга карта.
- Когато се появи съобщение [Cannot Delete a Protected file] (Не можете да изтривате защитено изображение), файлът с изображение е с настройка "Read only" на компютъра. В този случай, съберете фото рамката към компютър и изтрийте този файл посредством компютъра си.
- Общият капацитет на външната памет не е равен на оставащия капацитет, дори и веднага след нулиране.
- Ако изтриването е започнало, изтритото изображение не може да бъде възстановено, дори и да спрете изтриването. Изтривайте изображения само ако сте сигурни, че желаете те да бъдат изтрити.

Съвет

Можете да промените размера на миниатюрни изображения чрез **[⊕/⊖]** в списъка с изображения.

Форматиране на външната памет

- 1 Натиснете MENU.
Извежда се менюто.
- 2 Натиснете **←/→**, за да изберете **[Настройка]**
- 3 Натиснете **▲/▼**, за да изберете [Initialize] и след това натиснете ENTER.
- 4 Натиснете **▲/▼**, за да изберете [Format internal memory] и след това натиснете ENTER.
Появява се екран за потвърждение на нулирането на външната памет.
- 5 Натиснете **▲/▼**, за да изберете [Yes] и натиснете ENTER.

Регистриране на маркировка

Можете да създадете изреждане на изображения (слайдшоу) само с изображения, които са били избрани и маркирани предварително. Можете лесно да проверите за изображения с маркировка като използвате индекс дисплей или дислей на единично изображение.

- 1 Натиснете MENU, когато изображението е изведено на екрана.
Използване на устройството за дистанционно управление
Натиснете **♥** [MARKING], когато изображението се появи на екрана. Екранът (MARKING) описан в стъпка 2 по-долу се появява на дисплея. Преминете към стъпка 3.
- 2 Натиснете **←/→**, за да изберете изберете лента **[Editing]**, след това изберете [Marking] с бутон **▲/▼** и натиснете ENTER.
- 3 Натиснете **▲/▼**, за да изберете маркировката, която желаете и след това натиснете ENTER.

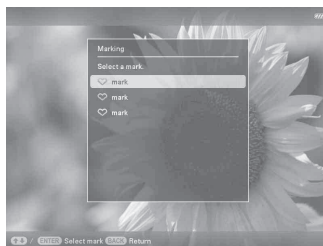

- 4 Натиснете **▲/▼**, за да изберете [Mark this image], [Mark multiple images] или [Mark all images], и след това натиснете ENTER.
Ако изберете [Mark this image], изведеното изображение се маркира и може да се показва в бъдеще. (Тази опция не може да бъде избрана в дисплея за изреждане на кадри.)
Ако изберете [Mark/Unmark multiple Images] можете да изберете изображения, към които да прикачите маркировка. Преминете към стъпка 4.

Ако изберете [Mark all images] се извежда списъкът с изображения. Към полето на всяко изображение има маркировка. Преминете към стъпка 5.

5 Натиснете **↔/↗/↖/↘**, за да изберете изображението, което ще маркирате от списъка с изображения и след това натиснете ENTER.

Към избраното изображение се добавя маркировка „✓“.

Ако искате да маркирате няколко изображения едновременно, повторете тази стъпка.

Ако искате да премахнете избора си, изберете изображението и натиснете ENTER. Маркировката „✓“ изчезва от изображението.

Относно търсенето в списъка с изображения.

По време на търсене:

Извежда всички изображения, към които се прилагат критериите на търсенето.

Извън времето на търсене:

Извежда списъка с изображения от албума.

Обърнете се към “Търсене на изображение (Филтриране)” (стр. 33).

6 Натиснете MENU.

Извежда се екран с избор на устройства, към които да прехвърлите.

7 Натиснете **↗/↘**, за да изберете [Yes] и натиснете ENTER.

Към избраното изображение се прикачва маркировка.

Забележка

Маркировката се запазва само когато е прикачена към изображение от въградената памет. Маркировка, която е прикачена към изображение от картата с памет се изтрива, когато изключите захранването на фото рамката или когато смените устройството, посредством което изреждате.

Съвети

- Можете да изберете маркировка между 3 типа.
- Можете да промените размера на миниатюрните изображения като използвате [Ⓢ/Ⓡ] в списъка с изображения.

За да изтриете регистрацията за маркировка

Изберете [Unmark this image] или [Unmark all images] и след това натиснете - в стъпка 3.

Можете да отмените избора като премахнете маркировката от полето.

- [Unmark this image]: Отменя маркировката от изведеното изображение. (Тази опция не може да бъде избрана в режим на изреждане на изображения).
- [Unmark all images]

По време на търсене: Премахва маркировката от всички изображения, към които могат да се приложат зададените критерии. Извън времето на търсене: Отменя всички маркировки от изображенията съхранени в устройството.

Търсене на изображение (Филтриране)

Можете да търсите изображение, съхранено във въведената памет или на картата с памет. Можете да филтрирате изображение като използвате различни критерии като дата, папката, в която е запазено изображението, ориентацията на изображението или маркировка и т.н.

- 1 Натиснете MENU, когато изображението е изведено на екрана.
Използване на устройството за дистанционно управление
Натиснете SORT, когато изображението се появи на екрана. Екранът SORT описан в стъпка 2 по-долу се появява на дисплея. Преминете към стъпка 3.
- 2 Натиснете ◀/▶, за да изберете изберете лентата [Editing], след това изберете [Sort] с бутон ▲/▼ и натиснете ENTER.
- 3 Натиснете ▲/▼, за да изберете критериите, които желаете и след това натиснете ENTER.



- [Търсене по дата]: Филтрира според дата на заснемане.
- [Търсене по папка]: Филтрира по папка.
- [Търсене по вертикала/хоризонтала]: Филтрира според разположение на изображението.
- [Търсене по маркировка]: Филтрира по маркировка.
- [Търсене по видеофайлове/снимки]: Филтрира според файлове, които съдържат видеофайлове или снимки. Сортират се или видеофайлове, или снимки.

4 Натиснете ◀/▶/▲/▼, за да изберете изображението, което ще желаете и след това натиснете ENTER.

5 Когато искате да сортирате изображения посредством друг стил, натиснете бутон MENU и след това повторете стъпки 3 и 4.

За да отмените търсене на изображение

Натиснете бутон menu, когато изображението е изведено на екрана и след това изберете [Exit search (show all photo)] и натиснете ENTER.

За да промените критериите за търсене

Натиснете бутон BACK, когато изображението, което търсите е изведено на екрана и [Reselect].

Забележки

- Не изключвайте захранването, не отстранявайте картите с памет по време на търсене. Това може да повреди фото рамката или картата с памет или да увреди данните.
- Търсенето се отменя автоматично в следните случаи:
 - Когато промените устройството за възпроизвеждане.
 - Когато търсите изображение, което се съхранява на картата с памет и отстраните картата с памет.
 - Когато изображенията от USB външното устройство са сортирани и USB устройството е отстранено.

Регулиране на позицията и размера на изображението

Увеличаване/намаляване на изображението

Можете да увеличавате или намалявате изображението в екран единичен преглед.

- 1 Натиснете MENU в екран за единичен преглед.
- 2 Натиснете \leftarrow/\rightarrow , за да изберете лентата \square (Редактиране).
- 3 Натиснете \uparrow/\downarrow , за да изберете [Zoom] и натиснете ENTER.
- 4 Натиснете \uparrow/\downarrow , за да изберете фактор на увеличение и натиснете ENTER.
Можете да увеличите изображението от 1.5 до 5 пъти (максимум) от оригиналния му размер. Можете да местите увеличеното изображение нагоре/надолу/наляво и надясно.

Използване на устройството за дистанционно управление

За да увеличите изображението, натиснете \mathcal{Z} (zoom in) на устройството за дистанционно управление. За да намалите увеличеното изображение, натиснете \mathcal{Z} (zoom out).

За да запазите увеличено или намалено изображение (отрязване и запазване)

- 1 Натиснете бутон MENU, докато на екрана е изведено намалено или увеличено изображение.
- 2 Натиснете \uparrow/\downarrow , за да изберете методът, който ще използвате, за да запазите изображението. Ако изберете [Save as new image], се запазва копие на изображението. Преминете към стъпка 3. Ако изберете [Overwrite], изображението се записва още веднъж върху старото. Преминете към стъпка 5.
- 3 Натиснете \uparrow/\downarrow , за да изберете устройството, в което ще запазите изображението и след това натиснете ENTER.
- 4 Натиснете \uparrow/\downarrow , за да изберете папка за запис и след това натиснете ENTER.
- 5 Натиснете \uparrow/\downarrow , за да изберете [Yes] и след това натиснете ENTER.
Изображението се запазва.
- 6 Когато се появи екран изискващ потвърждение след като сте запазили изображението, натиснете ENTER.

Съвет

Ако преместите увеличено изображение посредством $\leftarrow/\rightarrow/\uparrow/\downarrow$ и натиснете MENU в стъпка 1, изображението се изрязва в изведения шаблон и се запазва.

Забележки

- Не можете да записвате върху файлове освен ако не са JPEG файлове (разширение: JPG).
- В зависимост от размера на изображението, увеличаването му може да намали качеството на изгледа.
- Видео файлът не може да се увеличава или намалява.

Въртене на изображението

Можете да въртите изображението по време на режимна единично извеждане.

- 1 Натиснете MENU в екран единично изображение.
- 2 Натиснете \leftarrow/\rightarrow , за да изберете \square (Редактиране).
- 3 Натиснете \uparrow/\downarrow , за да изберете [Rotate], и след това натиснете (ENTER).

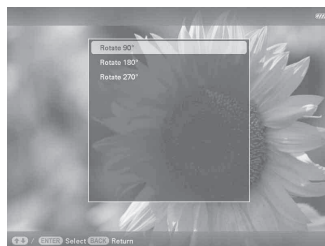

- 4 Натиснете \uparrow/\downarrow , за да изберете посоката на въртене, и след това натиснете ENTER.
Можете да изберете ъгъл на завъртане измежду 90 градуса, 180 градуса и 270 градуса по посока на часовниковата стрелка.

Използване на устройството за дистанционно управление.

Изображението се завърта на 90 градуса по посока обратна на часовниковата стрелка всеки път, когато натиснете бутон \square (ROTATE).

Съвети

- За изображение от възрадената памет, данните за въртене ще бъдат съхранени дори и след като захранването бъде изключено.
- Можете да въртите изображения от индекс дисплея.

Забележка

Не можете да въртите видео файл.

Промяна на настройките на функцията за автоматично включване/изключване

Можете да използвате функцията на таймера, за да включите или изключите фото рамката автоматично, когато е включена.

- 1 Натиснете MENU.
- 2 Натиснете \leftarrow/\rightarrow , за да изберете  (Настройки).
- 3 Натиснете \uparrow/\downarrow , за да изберете [Auto power ON/OFF] и натиснете ENTER. Появява се екранът за настройка на стойност за [Auto power ON/OFF].

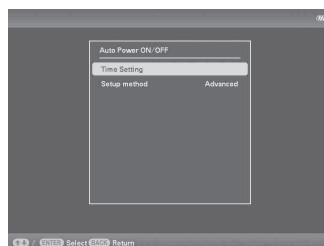

- 4 Натиснете \uparrow/\downarrow , за да изберете [Setup method] и натиснете ENTER. След това натиснете \uparrow/\downarrow , за да изберете [Simple], [Advanced] или [Auto off] и натиснете ENTER.
[Simple]: Поставя функцията автоматично изключване в равни едноминутни интервали.
[Advanced]: Настройте функцията за автоматично изключване според деня на седмицата в интервали от по един час.
[Auto off]: Поставя функцията автоматично изключване в часови единици според деня от седмицата. Можете да изберете от 2 до 4 часа или OFF.

- 5 Натиснете **▲/▼**, за да изберете [Настройки за време] и след това натиснете ENTER.

[Simple]

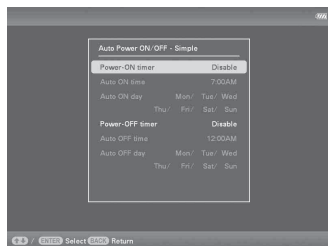

- Изберете опцията, за която искате да настроите час.
Натиснете **▲/▼**, за да изберете [Power-ON timer] или [Power-OFF timer] и натиснете ENTER. След това натиснете **▲/▼**, за да изберете (Enable) и натиснете ENTER.
- Настройте часа, в който искате да активирате [Power-ON timer] или [Power-OFF timer].
Натиснете **▲/▼**, за да изберете [Auto ON time] или [Auto OFF time] и натиснете ENTER.
Натиснете **◀/▶**, за да изберете часа и минутите, които желаете, натиснете **▲/▼**, за да настроите тесни час и минути и натиснете ENTER.
- Настройте деня от седмицата, в който искате да активирате таймера.
Натиснете **▲/▼**, за да изберете [Auto ON day] или [Auto OFF day] и след това натиснете ENTER.
Натиснете **▲/▼**, за да изберете деня, в който искате да активирате таймера и натиснете ENTER, за да отбележите. Натиснете **▲/▼**, за да преместите курсора в позиция [OK] и натиснете ENTER.

Съвет

Захранването се изключва автоматично във времето, когато изберете [Auto power OFF], когато използвате фото рамката. Захранването се включва автоматично във времето, когато изберете [Auto power OFF], по време на режим на готовност.

[Advanced]

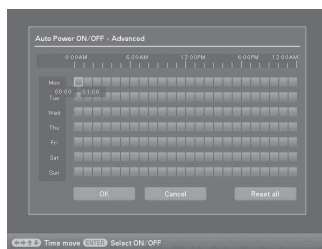

- Натиснете **◀/▶/▲/▼**, за да изберете часа, за който желаете да използвате функцията автоматично включване/изключване.
Можете да настроите функцията за автоматично изключване според деня на седмицата в интервали от по един час. Цвятът на избраната часова зона се променя в син след като натиснете ENTER. Захранването на фоторамката ще се включи когато се получи синия на цвят часова зона. Цвятът на избраната часова зона се променя в сив след като изберете синя часова зона и след това натиснете ENTER. Захранването на фоторамката ще се изключи когато се получи сива на цвят часова зона.

Съвет

Захранването се изключва автоматично във времето, когато изберете [Power-OFF таймер], когато използвате фото рамката. Захранването се включва автоматично във времето, когато изберете [Power-OFF таймер], по време на режим на готовност.

- Натиснете **◀/▶/▲/▼**, за да изберете [OK] и след това натиснете ENTER.

[Auto OFF]

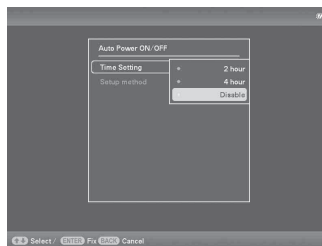

Натиснете ▲/▼, за да изберете период, след който искате да изключите фото рамката автоматично: 2 часа, 4 часа или OFF. След това натиснете ENTER.

6 Натиснете MENU.

Промяна на настройките

Можете да промените следните настройки.

- Настройки за изреждане на изображения
- Настройки за изреждане на изображения с музика за фон
- Функция за автоматично включване/изключване
- Настройки за дата/час
- Основни настройки (ред на списъци, включване/изключване на SONY лого и т.н.)
- Езикови настройки
- Нулиране
- Процедура по настройка

Процедура по настройка

1 Натиснете MENU.

2 Натиснете ◀/▶, за да изберете [Settings]

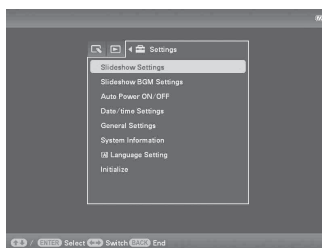

3 Натиснете ▲/▼, за да изберете опцията, която желаете да промените, и след това натиснете ENTER

Извежда се екранът с настройки на избраната опция.

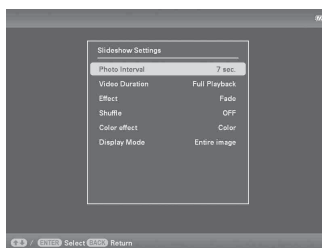

Например, когато изберете [Slideshow Setting]

- 4** Натиснете **▲/▼**, за да изберете опцията, която желаете да промените, и след това натиснете ENTER
Това ви позволява да настроите всяка от опциите (стр. 39).

Забележки

Когато на фото рамката, например, се изреждат кадри, някои опции не могат да бъдат настроивани. Опциите, които не са изведени в съответната ситуация, са изведени в сиво и не могат да бъдат избрани.

- 5** Натиснете **▲/▼**, за да изберете стойност на настройката, и след това натиснете ENTER
Всеки път, когато натиснете **▲/▼**, стойността на настройката се променя. В случай, че стойността е цифрова, натиснете **▲**, за да я увеличите, и натиснете **▼**, за да я намалите.
Ако натиснете ENTER, настройката се потвърждава.
- 6** Натиснете MENU.
Менюто се затваря.

За да нулирате фабричните настройки

- 1** Натиснете MENU и след това изберете  (Settings)-като натиснете **◀/▶/.**
- 2** Натиснете **▲/▼**, за да изберете [Initialize] и след това натиснете ENTER.
- 3** Натиснете **▲/▼**, за да изберете [Initialize Settings] и след това натиснете ENTER
Всички регулирани настройки, освен настройките за час се нулират във фабрични настройки.

Опции за настройка

Опция	Настройка	Описание	
Настройка за изреждане на кадри	Обърнете се към „Насладете се на изреждане на кадри“ (стр. 20).		
Настройка за изреждане на кадри с музика за фон	Обърнете се към „Насладете се на изреждане на кадри с музика за фон“ (стр. 24).		
Автоматично включване/изключване	Advanced*	Настройва функцията на таймера, която включва и изключва хранването автоматично според деня на седмицата и в интервали от по един час.	
		OK	Връща се към предишен екран след потвърждаване на операцията.
		Cancel	Връща се към предишен екран след отмяна на операцията.
		Reset All	Изтрива всички избрани часови интервали.
	Simple	Настройва функцията на таймера, която включва и изключва хранването автоматично. Можете да настроите функцията за автоматично включване/изключване в едноминутни интервали. (стр. 35)	
		Power-ON таймер	Можете да настроите таймера (час/ден) и да въведете време, за да се включи хранването автоматично, когато настроите тази функция.
		Power-OFF таймер	Можете да настроите таймера (час/ден) и входящо време, за да се изключи хранването автоматично, когато резуцирате тази функция.
Auto Off	Настройва периода (2 часа, 4 часа), след който фото рамката се изключва автоматично, когато стои включена без да се извършват каквито и да било операции с нея. когато сте избрали опция [Disable], функция Auto Off е изключена.		
Настройки за дата/час	Настройва дата, час, първия ден от седмицата и т.н (стр. 11)		
Общи настройки	Listing order (Ред на подреждане)	Настройва деня на изреждане на изображения. Настройката оказва влияние на [Slideshow Settings].	
		Shoot. Date (дата на заснемане)	Извежда изображенията според датата им на заснемане.
		Number Order* (ред по номера)	Извежда изображения според номерата им.
	Auto display orientation (Автоматично извеждане)	ON*/OFF: Когато фото рамката е в портретна позиция, вие можете да я зададете в режим на автоматично разпознаване и въртене на изображенията.	
	LCD backlight (Задно осветяване на LCD)	Позволява ви да зададете осветеност на LCD екрана с ниво от 1 до 10°.	

*: Настройка по подразбиране

Опция	Настройка	Описание	
Общи настройки	Image import size (Размер на изображението при прехвърляне)	Resize:*	Компресира изображения и ги запазва във вградената памет, когато прехвърляте изображения от карта с памет. Можете да запазите повече изображения. Въпреки това, когато ги изведете на голям монитор посредством компютър, е налично значително влошаване качеството на изображенията спрямо оригиналните заснети.
		Original (Оригинал)	Запазва изображения във вградената памет без да ги компресира. Няма промяна в качеството, но можете да запазите по-малко изображения.
	Sony logo ON/OFF	ON*/OFF	Можете да настроите дали логото на Sony да свети на рамката или не.
Системна информация	Версия	Извежда версията на софтуера на фото рамката.	
	Вградена памет	Капацитет на вградената памет	Показва максималното количество място налично във вградената памет в начална фаза.
		Оставащ капацитет	Показва количеството свободно място за запис на вградената памет към настоящия момент.
Настройка на езика	Задава езика на дисплея на LCD екрана. Японски, Английски*, Френски, Испански, Немски, Италиански, Руски, Китайски (опростен), Китайски (традиционен), Холандски, Португалски, Арабски, Персийски, Унгарски, Полски, Чешки, Тайландски, Гръцки, Турски, Шведски, Норвежки, Датски, Суоми. Забележка В някои региони е възможно настройката по подразбиране за езика да се различава.		
Нулиране	Форматиране на вградената памет	Можете да форматирате вградената памет. Забележки <ul style="list-style-type: none"> • Всички изображения, прибавени към вградената памет, ще се изтрият. • Не форматирайте вградената памет като използвате връзка към компютъра или друго външно устройство. 	
	Настройки за нулиране	Връща всички настройки в положенията им по подразбиране, освен настройките за дата и [Date/time settings].	

*: Настройка по подразбиране

Извеждане на изображение съхранено в USB устройство

Можете да изведете изображения съхранени на USB устройството на екрана на фоторамката.

Забележки

- Не можем да гарантираме свързване с всички видове USB устройства.
- Възпроизвеждащото устройство ще се прехвърли към USB външното устройство ако свържете USB устройство с памет към USB A конектор по време на възпроизвеждане на изображение от въградената памет.

- 1 Свържете променливотоков адаптер към фоторамката и свържете адаптера към стенен контакт (приложени инструкции – „Включване на фоторамката“).
- 2 Включете фоторамката (стр. 10).
- 3 Отворете капачето I/O.
- 4 Свържете USB устройството към EXT INTERFACE (USB A) конектор на фоторамката.

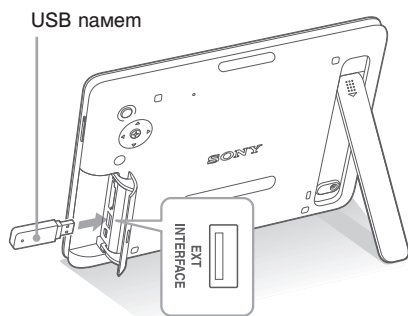

- 5 Изберете [USB] външно устройство в Избор на устройство (стр. 28).

На екрана се извежда изображение от USB устройството.

За подробности относно изреждането на изображения вижте стр. 21.

За подробности относно добавянето на изображения към въградената памет вижте стр. 26.

Забележки

- Не изключвайте USB устройството и фоторамката, когато лампичката за достъп на фоторамката примизва. Това може да увреди данните съхранени в паметта на USB устройството. Sony не поема отговорност за увредени или унищожени данни.
- Фоторамката не може да използва данни от паметта на USB устройството, които са кодирани или компресирани посредством пръстов отпечатък или парола.
- Не свързвайте компютъра към USB mini B конектора на рамката едновременно, когато към EXT INTERFACE (USB A) конектора е свързано USB устройство.
- Фоторамката може да не успее да ви осигури достъп до файлове от USB хъб или USB устройство с въграден хъб.
- Капачето I/O не може да се затвори, когато има въведено USB устройство.

Свързване към компютър

Можете да свържете към компютър, за да прегледате и копирате изображения от въградената памет на фото рамката към компютър, или за да копирате изображения от компютър на фото рамката.

Системни изисквания

За да свържете компютър и да използвате фото рамката, компютърът трябва да изпълнява следните препоръчителни системни изисквания.

■ Windows

Препоръчителна операционна система: Microsoft Windows 7/Windows Vista SP2/, Windows XP3 Порт: USB порт

■ Macintosh

Препоръчителна операционна система: Mac OS X (10.4) или по-нова Порт: USB порт

Забележки

- Възможно е да се появи проблем, ако свържете няколко USB устройства към компютър, или ако използвате USB хъб. В този случай прекъснете връзката.
- Не можете да работите с фото рамката от друго USB устройство, което се използва едновременно с това.
- Не изключвайте USB кабела докато прехвърляте данни.
- Операциите не са гарантирани дори с всички компютри, които покриват изискванията.
- Фото рамката работи с компютър или със Sony цифров принтер. Когато свържете фото рамката с други устройства, възможно е те да не разпознават въградената ѝ памет.
- Не свързвайте компютъра към USB mini B конектора на рамката едновременно, когато към EXT INTERFACE (USB A) конектора е свързано USB устройство.

Свързване към компютър за прехвърляне на снимки

Забележка

Тази секция показва пример за свързване за Windows Vista. В зависимост от операционната система, която използвате, дисплея на екрана и процедурите може да се различават.

- 1 Свържете променливотоков адаптер към фоторамката и свържете адаптера към стенен контакт (приложени инструкции – „Включване на фоторамката“).
- 2 Отворете капачето I/O.
- 3 Свържете компютъра и фото рамката с USB кабел, който се продава в търговската мрежа.

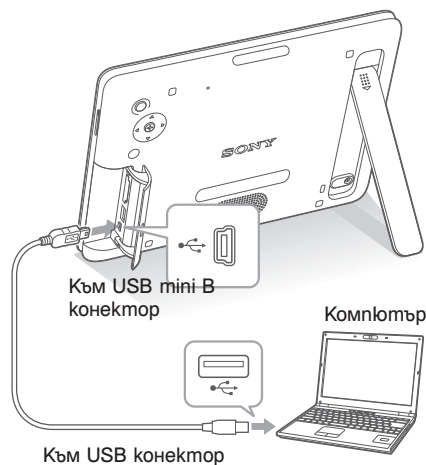

Забележка

Използвайте USB кабел B тип, по-къс от 3 метра.

- 4 Поставете фото рамката в позиция ON. (стр. 10)

- 5 Когато на дисплея на компютъра се появи прозорче [AutoPlay], щракнете върху [Open folder to view files]. Ако прозорче [AutoPlay] не се появи, щракнете върху [Computer (My Computer)] в меню Start и след това отворете сменяемия диск.
- 6 Преместете курсора в този прозорец и щракнете вдясно, след това щракнете върху [New] – [Folder]. Определете име на папката. В това ръководство името на папка “sony” е използвано като пример.

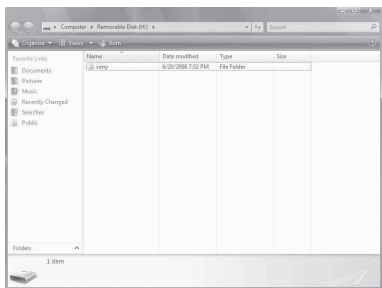

- 7 Щракнете два пъти, за да отворите папка “sony”.
- 8 Отворете папката, която съдържа файлове с изображения, които желаете да прекопирате и след това ги копирайте като използвате прищърпване (drag-and-drop).



Забележки

- Когато запаметявате изображения от компютъра на въградена памет, направете папка във въградената памет и запазете изображенията в нея. Ако не направите папка можете да запазите до 512 изображения. Освен това броят на изображенията може да намалее в зависимост от дължината на името на файла и вида на използваните символи.
- Някое изображение може да не бъде изведено според реда на заснемане, тъй като информация за датата на заснемане може да се промени, изгуби, когато изображенията се редактират или запазват на компютър.

- Когато изображенията от компютъра се запазват във въградената памет на фоторамката, файловете с изображения се запазват без компресиране. Като резултат можете да запазите по-малък брой изображения във въградената памет на фоторамката.
- Файлове с изображения, които са създадени или редактирани с помощта на компютър може да не бъдат изведени. Файловете с изображения настроени на “Read Only” на компютъра не могат да бъдат изтринати на фоторамката. Отменете “Read Only” преди да запазите файлове с изображения от компютъра на фоторамката.
- Капацетно I/O не може да се затвори, когато има свързан USB кабел.

Изключване от компютъра

Изключете USB кабела или поставете фоторамката в позиция OFF след като сте я изключили от компютъра.

- 1 Щракнете два пъти върху  Task Tray.
- 2 Щракнете върху  (USB Mass Storage Device) → [Stop].
- 3 Щракнете върху [OK] след като сте проверили устройството, което желаете да отстраните.

Съобщения за грешки

Ако се изведе съобщение за грешка

Ако възникне грешка, възможно е на LCD екрана на фото рамката да се изведе едно от следните съобщения. Следвайте съответните решения, за да решите проблема.

Съобщение за грешка	Значение/ Решение
No Memory Stick./ No CompactFlash card/ No SD memory card/ No External Device.	<ul style="list-style-type: none"> • Не сте заредили карта с памет в гнездото. Или в устройството не е свързан EXT INTERFACE конектор. Заредете картата с памет в съответното гнездо. Или свържете външно устройство. (стр. 12) Или свържете външно устройство (стр. 41).
An incompatible Memory Stick is inserted./ An incompatible CompactFlash card is inserted./ An incompatible SD memory card is inserted./ An incompatible External Device is inserted.	<ul style="list-style-type: none"> • Заредили сте несъвместима карта с памет или несъвместимо външно устройство свързано с EXT INTERFACE конектор. Използвайте карта с памет или външно устройство, които се поддържат от фоторамката.
No images on file.	<ul style="list-style-type: none"> • В картата с памет няма файлове с изображения. Използвайте карта с памет, която съдържа файлове с изображения, които можете да изведете на фоторамката.
Cannot delete a protected image.	<ul style="list-style-type: none"> • За да изтриете защитен файл, отменете защитата с вашия фотоапарат.
Memory card is protected. Remove protection then try again.	<ul style="list-style-type: none"> • Картата с памет притежава защита срещу запис. Преместете защитното капаче в позиция на разрешен запис. (стр. 51)
The Memory Stick is full./ The CompactFlash card is full./ The SD memory card is full./The External Device is full./The internal memory s full.	<ul style="list-style-type: none"> • Не можете да запазите повече данни, защото картата с памет е пълна. Изтрийте изображенията или използвайте карта с памет със свободно място.
Error reading Memory Stick./ Error reading CompactFlash card./ Error reading SD memory Card./ Error reading External Device/ Error reading internal memory.	<ul style="list-style-type: none"> • В случай на карта с памет: Получила се е грешка. Ако това съобщение се извежда често, проверете състоянието на картата с памет като използвате устройство, различно от фоторамката. • За външно устройство: Външното устройство може да е със защита от копиране. Отменете защитата посредством настройките. • За вградена памет: Нудирайте вградената памет.
Write error in the Memory Stick./ Write error in the CompactFlash card./ Write error in the SD memory card./ Write error in the External Device/ Write error on the internal memory.	<p>Забележка</p> <p>Когато нулирате вградената памет, моля отбележете, че всички добавени към албума файлове се изтриват.</p>
The Memory Stick is read only.	<ul style="list-style-type: none"> • Заредили сте „Memory Stick-ROM“. За да запазите изображения, използвайте препоръчителния “Memory Stick”.

Съобщение за грешка	Значение/ Решение
The Memory Stick is protected.	<ul style="list-style-type: none"> Заредили сте „Memory Stick” със защита. За да редактирате и запазвате изображения, използвайте външно устройство, за да премахнете защитата.
Memory card format not supported.	<ul style="list-style-type: none"> За карта с памет използвайте цифровия си апарат или друго устройство, за да форматирате картата с памет. <p>Забележка Когато нулирате настройките на носителя, всички изображения ще бъдат изтрити.</p>
Cannot open image.	<ul style="list-style-type: none"> Изображенията не могат да бъдат изведени, ако файлът с изображение не се поддържа от фото рамката.
Incompatible USB device. Check USB's settings.	<ul style="list-style-type: none"> Свържете устройство с поддръжка на Mass Storage. Ако USB настройките на вашето устройство не са верни, настройте mass storage в положение USB настройку.

Отстраняване на проблеми

Ако се получи проблем

Преди да гадете фото рамката за поправка, следвайте следните указания, за да решите проблема. Ако проблемът продължава, консултирайте се с вашия гоставчик на Sony или с квалифициран сервиз.



Захранване

Симптом	Проверете опция	Причина/ Решение
Захранването не може да бъде включено.	• Зареден ли е правилно захранващия кабел?	• Заредете захранващия кабел правилно.

Извеждане на изображения

Ако захранването е включено и изображенията не се появяват или настройката на екрана с операции не може да бъде зададена, проверете следните опции.

Симптом	Проверете опция	Причина/ Решение
На екрана не се извеждат изображения.	• Заредили ли сте правилно картата с памет или външното устройство?	→ Заредете картата с памет правилно. (стр.12) или заредете външното устройство правилно (стр. 41).
	• Картата с памет съдържа ли изображения, запазени с цифров фотоапарат или друго устройство?	→ Заредете карта с памет или външно устройство, съдържащи изображения . → Проверете файловите формати, които могат да бъдат извеждани. (Вижте „Инструкции за работа – „Спецификации“
	• Съвместим ли е файловият формат с DCF?	→ Възможно е да не можете да възпроизведете с фото рамката файл, който не е съвместим с DCF, дори ако е възможно да възпроизведете файла с компютър.
Някои изображения не се извеждат според датата на заснемане	• Изображенията запазени от компютър ли са? • Изображенията редактирани от компютър ли са?	→ Ако редактирате или запазвате изображения на компютъра, датата на промяна на файла се променя. Изображенията след това се извеждат според датата на промяна на файла вместо по дата на заснемане

Симптом	Проверете опция	Причина/ Решение
Някои изображения не се извеждат.	<ul style="list-style-type: none"> Извеждат ли се изображенията в режим на индекс екран? 	<ul style="list-style-type: none"> → Ако изображението се извежда в режим на индекс екран, но не може да бъде изведено в режим на единичен екран, възможно е файлът с изображението да е повреден, дори ако миниатюрното изображение изглежда добре. → Възможно е да не успеете да възпроизведете файл, който не е съвместим с DCF с фото рамката, дори ако е възможно да го възпроизвеждате с компютър.
	<ul style="list-style-type: none"> Знакът по-долу извежда ли се в режим на индекс  Създадени ли са изображенията с приложение на компютъра? 	<ul style="list-style-type: none"> → Ако знакът в ляво се извежда, възможно е файлът с изображения да не се поддържа от фото рамката, ако файлът, например, е JPEG файл, създаден на вашия компютър. Също така, файлът с изображения може да се поддържа, но да не съдържа данни с миниатюрно изображение. Изберете знака и натиснете ENTER, за да промените екрана в режим на преглед на единично изображение. Ако знакът отляво се появи отново, изображението не може да бъде изведено, защото файлът с изображения не се поддържа от фото рамката.
	<ul style="list-style-type: none"> Появява ли се знакът по-долу в режим на индекс екран?  	<ul style="list-style-type: none"> → Ако знакът в ляво се извежда, възможно е файлът с изображения да не се поддържа от фото рамката, но данните с миниатюрно изображение или самото изображение не могат да бъдат отворени. Изберете знака и натиснете ENTER. Ако знакът отляво отново се появи, изображението не може да бъде изведено.
	<ul style="list-style-type: none"> Съществуват ли повече от 4,999 изображения в картата с памет или външното устройство? 	<ul style="list-style-type: none"> → Фото рамката може да възпроизвежда, запазва, изтрива или работи с максимум 4,999 файла с изображения.
	<ul style="list-style-type: none"> Преименували ли сте файла с помощта на компютър или друго устройство? 	<ul style="list-style-type: none"> → Ако сте именували или преименували файла на вашия компютър и ако името съдържа символи, различни от букви, възможно е изображението да не се възпроизведе на фото рамката.
	<ul style="list-style-type: none"> Съществуват ли 8 или повече нива папки в картата с памет или външното устройство? 	<ul style="list-style-type: none"> → Фото рамката не може да възпроизвежда изображения, запазени в папка, която е над 8 ниво.

Симптом	Проверете опция	Причина/ Решение
Името на файла не се извежда правилно.	<ul style="list-style-type: none"> Преименували ли сте файла с помощта на компютър или друго устройство? 	<p>→ Ако сте именували или преименували файла на вашия компютър и името съдържа символи, различни от букви, възможно е изображението да не се възпроизведе на фото рамката. Освен това, за файл, създаден от компютъра или от друго устройство могат да се изведат само 10 символа от началото на наименованието.</p> <p>Забележки</p> <p>Могат да се изведат само символи с букви и цифри.</p>

Възпроизвеждане на видео файл

Симптом	Проверете опция	Причина/ Решение
Видео файлът не се възпроизвежда.	<p>В режим на единичен екран появява ли се следната марка</p> 	Ако маркировката показана отляво се извежда, видеофайлът може да не се поддържа от фоторамката. За видео файлове, които могат да се възпроизведат вижте „Възпроизвеждане на видео файл“ (стр. 20).
Бързо превъртане напред/назад не е налично.	-	Бързото превъртане напред/назад на някои видео файлове може да не е налично с фоторамката.

Запазване и изтриване на изображения

Симптом	Проверете опция	Причина/ Решение
Не можете да запазвате изображения.	<ul style="list-style-type: none"> Защитена ли е картата с памет? 	→ Отменете защитата и опитайте да запазите отново.
	<ul style="list-style-type: none"> Проверете дали защитното капаче на картата с памет е задатено в позиция [LOCK]? 	→ Преместете защитното капаче в позиция на разрешен запис.
	<ul style="list-style-type: none"> Пълна ли е картата с памет? 	→ Сменете картата с памет с карта, която има достатъчно свободно място. Или, изтрийте ненужните изображения. (стр. 30)
	<ul style="list-style-type: none"> Пълна ли е вградената памет? 	→ Изтрийте ненужните изображения. (стр. 30)



Симптом	Проверете опция	Причина/ Решение
Не можете да запазвате изображения.	<ul style="list-style-type: none"> Запазихте ли изображенията от компютъра на въградената памет без да създавате папка във въградената памет. 	<ul style="list-style-type: none"> Ако не създавате папка, можете да запазите до 512 изображения. В допълнение броят на изображенията може да намалее в зависимост от дължината на заглавието на файла или вида на символите. Когато запазвате изображения от въградената памет на компютър, уверете се, че сте направили папка във въградената и запазвате изображенията в тази папка.
Не можете да изтриете изображения.	<ul style="list-style-type: none"> Защитена ли е картата с памет? 	<ul style="list-style-type: none"> Използвайте устройството, за да отмените защитата, и опитайте да изтриете отново.
	<ul style="list-style-type: none"> Проверете дали защитното капаче на картата с памет е зададено в позиция [LOCK]? 	<ul style="list-style-type: none"> Преместете защитното капаче в позиция на разрешен запис.
	<ul style="list-style-type: none"> Използвате ли „Memory Stick-ROM“? 	<ul style="list-style-type: none"> Не е възможно да изтриете изображения или да форматирате „Memory Stick-ROM“.
	<ul style="list-style-type: none"> Защитено ли е изображението? 	<ul style="list-style-type: none"> Проверете информацията за изображението от екран с единичен преглед (стр. 19). Изображение с маркировка  е в позиция Read Only. Не можете да го изтриете от фото рамката.
Изображението е изтрито по грешка.	-	<ul style="list-style-type: none"> Щом изтриете веднъж изображение то не може да бъде възстановено.

Фото рамка

Симптом	Проверете опция	Причина/ Решение
Нищо не се получава, дори когато работите с фото рамката.	-	<ul style="list-style-type: none"> Изключете захранването (стр. 10) и го включете отново. Натиснете бутон RESET с тънък и остър предмет като например писец на химикалка (стр. 7)

Устройство за дистанционно управление

Симптом	Проверете опция	Причина/ Решение
Нищо не се получава, дори когато работите с устройството за дистанционно управление.	• Заредили ли сте правилно батерията на устройството за дистанционно управление?	→ Сменете батерията с нова. (стр.9) → Заредете батерията. (стр.9) → Заредете правилно батерията. (стр.9)
	-	→ Насочете горния край на устройството за дистанционно управление към сензора на фото рамката. (стр. 9) → Отстранете всички препятствия между устройството за дистанционно управление и сензора.
	• Има ли поставено защитно фолио?	→ Отстранете защитното фолио (стр. 9).
	• Променивотоковият адаптер правилно ли е свързан?	→ Бутон  (готовност) на устройството за дистанционно управление не може да се използва с фоторамка, която се захранва само от въградена батерия. Използвайте бутон  (готовност) на фоторамката.

Въградена батерия

Симптом	Проверете опция	Причина/ Решение
Не можете да заредите въградената батерия.	• Свети ли индикатор за готовност?	→ Ако въградената температура на рамката се повиши поради излагането ѝ на директна слънчева светлина и т.н., зареждането на батерията е невъзможно. В такъв случай индикаторът за готовност не свети, но това не е неизправност на фоторамката.

Относно картите с памет

“Memory Stick”

Видове Memory Stick, които може да използвате с фото рамката

Можете да използвате следните видове Memory Stick*1 с фото рамката:

Вид Memory Stick	Извежда	Изтрива/запазва
Memory Stick*2 (без Magic Gate)	ОК	ОК
Memory Stick*2 (с Magic Gate)	ОК*5	ОК*5
Magic Gate Memory Stick*2	ОК*5	ОК*5
Memory Stick Pro*2	ОК*5	ОК*5
Memory Stick PRO-HG*2	ОК*5*6	ОК*5*6
Memory Stick Micro*3 (M2*4)	ОК*5	ОК*5

*1 Фото рамката поддържа FAT32. Фото рамката е изпробвана за работа с “Memory Stick” с капацитет от 32 GB или по-малко, произведен от Sony Corporation. Въпреки това, не гарантираме операциите с всички “Memory Stick” носители.

*2 Фото рамката е оборудвана с гнездо, съвместимо както с носители в стандартен размер, така и в Duo размер. Без Memory Stick Duo адаптер вие може да използвате както стандартен “Memory Stick”, така и компактен “Memory Stick Duo”.

*3 Когато използвате „Memory Stick Micro” с фото рамката, винаги зареждайте носителя в M2 адаптер.

*4 “M2” е съкращение на “Memory Stick Micro”. В тази част “M2” се използва, за да опише “Memory Stick Micro”.

*5 Запис/ четене на данни, които изискват „MagicGate” защита, не може да се извършват. “Magic Gate” е общо наименование на технологията за защита на авторските права, разработена от Sony. Тази технология предоставя разпознаване и кодиране на данните.

*6 Фото рамката не поддържа 8 битов паралелен трансфер на данни

Забележки за употреба

- За най-съвременна информация относно видовете “Memory Stick”, които фото рамката поддържа, вижте съвместимостта на “Memory Stick” на следната страница поддържана от Sony: <http://www.memorystick.com/en/support/support.html> (Изберете зоната, в която използвате фото рамката и след това изберете “Digital Photo Frame” за всяка страница за зона).
- Не зареждайте едновременно няколко “Memory Stick” носителя, защото това може да причини неизправност във фото рамката.
- Когато използвате “Memory Stick Micro” с фото рамката, винаги зареждайте носителя в M2 адаптер.
- Ако заредите “Memory Stick Micro” без M2 адаптер, възможно е да не успеете да извадите носителя.
- Ако заредите “Memory Stick Micro” в M2 адаптер, и заредите M2 адаптера в Memory Stick Duo адаптер, възможно е фото рамката да не работи правилно.
- Когато форматираме “Memory Stick”, използвайте функцията за форматиране на вашия цифров фотоапарат. Ако форматираме “Memory Stick” с вашия компютър, възможно е изображенията да не се извеждат правилно.
- Когато форматираме “Memory Stick”, всички данни, включително защитените файлове с изображения, ще бъдат изтривани. За да избегнете случайно изтриването на важни данни, уверете се, че преди да извършите форматирането сте проверили съдържанието на данните.
- Не можете да актуализирате, редактирате или изтривате данни, ако преместите защитното капаче в положение LOCK.
- Не прикрепяйте друг материал, освен приложения етикет, на позицията за етикета. Когато прикрепите приложения етикет, уверете се, че сте го прикрепили на позицията за етикета. Внимавайте етикетът да не излиза извън границите.

SD карта с памет

Гнездото за SD карта на фото рамката ви позволява да използвате следните карти:

- SD карта с памет^{*1}
- miniSD карта, microSD карта (Адаптерът е необходим.)^{*2}
- SDHC карта с памет^{*3}
- miniSDHC карта, microSDHC карта (Адаптерът е необходим.)^{*2}
- MMC стандартна карта с памет^{*4}

Не гарантираме правилни операции с всички видове SD карти с памет и MMC стандартни карти с памет.

^{*1} Фото рамката работи със SD карта с памет от 2 GB или по-малко.

^{*2} Някои адаптери за карти, които се продават в търговската мрежа, имат терминали от задната страна. Възможно е този вид адаптери да не работи правилно с фото рамката.

^{*3} Фото рамката работи със SDHC карти от 32 GB или по-малко.

^{*4} Фото рамката работи с MMC карти от 2 GB или по-малко.

Забележки за употреба

- Не можете да четете или записвате данни, които са обект на защита на авторското право.
- Не се поддържа SDXC карти с памет.

Забележки относно използването на картата с памет

- Когато използвате карта, уверете се, че сте проверили правилната посока на зареждане на картата и правилното гнездо.
- Когато зареждате карта с памет, тя ще се зареди до някъде, затова не натискайте картата насила, защото може да я повредите или да повредите фото рамката.
- Не изваждайте картата и не изключвайте фото рамката, докато тя чете или записва данни и докато индикаторът за достъп мига. В противен случай данните могат да станат нечетливи или да се изтрият.
- Препоръчваме ви да подсиурявате важните си данни.
- Възможно е данните, обработени с компютър, да не се изведат с фото рамката.
- Когато пренасяте или съхранявате картата, прибирайте я в калъфа, приложен към нея.
- Не позволявайте контакт с метални предмети и не докосвайте с пръст металните части на носителя за запис.
- Не удряйте, изпускайте и не презъвайте картата.
- Не разглобявайте и не модифицирайте картата.
- Не мокрете картата.
- Не използвайте и не съхранявайте картата на места, изложени на:
 - крайно високи температури, като например, вътрешността на автомобил, изложен на пряка слънчева светлина, или близо до климатик.
 - силна влажност или корозиращи вещества.
 - статично електричество или електрически смущения.

Азбучен указател

A-Z

EXT INTERFACE конектор 7, 41

USB A конектор 7, 41

USB mini-B конектор 7, 42

A-Я

Асоцииран файл 19

Автоматично включване/изключване на захранването 35, 39

Advanced 35, 39

Auto off 35, 39

Simple 35, 39

Включване/изключване на захранването 10

Възпроизвеждане на касри с музикален фон 24

Възпроизвеждане на бидео файл 20

Въртене на изображение 34

Гнездо за карта с памет 12

Дисплей на часовник и календар 16

Дисплей на изображение в индекс 18

Дисплей за преглед на единично изображение 17

Дисплей за изреждане на изображения 15

Езикови настройки 40

Изтриване на изображение 30

Информационен дисплей 19

Касри с памет 12, 51

“Memory Stick” 51

Бележки за употреба 52

SD карта с памет 2

Капаче за защита от запис 49, 51

Ключ RESET 7, 49

Лампичка за достъп 7, 12

Маркиране 31

Настройки за дата/час 7, 39

Настройки за изреждане на касри 22, 39

Цветен ефект 22

Режим на извеждане 23

Ефект 22

Интервал 22

Режим на случаен преглед 22

Настройки за нулиране 40

Настройки за изреждане на касри с музикален фон 39

Нулиране 40

Общи настройки 39

Опции 5

Отстраняване на проблеми 46

Отстраняване на карта с памет 13

Преглед в единичен режим 17

Прехвърляне на изображение 29

Прехвърляне във въградената памет 26

Промяна на настройките 37

Размер на прехвърлено изображение 40

Рег на подреждане 39

Регистриране на маркировка 31

Режим на обновяване 26

Свързване

Компютър 42

Външно устройство 41

USB устройство 41

Системна информация 40

Системни изисквания

Macintosh 42

Windows 42

Смяна на батерията на устройство за дистанционно управление 9

Сортиране на изображения 33

Съобщения за грешки 44

Увеличаване и намаляване на размера на изображение 34

Устройство за възпроизвеждане 28

Устройство за дистанционно управление 8, 9

Фабрични настройки 38, 39, 40

Форматиране на въградената памет 31, 40





SONY®

<http://www.sony.net/>

Sony Corporation Printed in Czech Republic (EU)

BG



**Изхвърляне на стари електрически и електронни уреди
(Приложимо за страните от Европейския съюз и други
европейски страни, използващи система за разделно
събиране на отпадъци)**

Този символ на устройството или на неговата опаковка показва, че този продукт не трябва да се третира като домашен отпадък. Вместо това, той трябва да бъде предаден в съответните пунктове за рециклиране на електрически и електронни уреди. Изхвърляйки този продукт на правилното място, вие предотвратявате потенциални негативни последици за околната среда и човешкото здраве, които могат да се случат при неправилното изхвърляне на продукта. Рециклирането на материалите ще помогне за запазването на естествените ресурси. За по-подробна информация относно рециклирането на този продукт, моля, свържете се с местния градски офис, службата за изхвърляне на отпадъци или с магазина, от който сте закупили продукта.

Производителят на този продукт е Sony Corporation, 1-7-1 Konan Minato-ku Tokyo, 108-0075 JAPAN. Упълномощеният представител за EMC (електромагнитна съвместимост) и техническа безопасност на продукта е Sony Deutschland GmbH, Hedelfinger Strasse 61, 70327 Stuttgart, Germany. За въпроси, свързани със сервиза и гаранцията, моля обърнете се към адресите в съответните сервизни или гаранционни документи.

Допълнителна информация за този продукт и отговори на често задавани въпроси можете да намерите на нашия уебсайт за клиентска поддръжка.

<http://www.sony.bg>