

**SONY®**

*Cameră video digitală*

**HANDYCAM**

*Manual de instrucțiuni*

**DCR-HC37E / HC38E / HC45E**

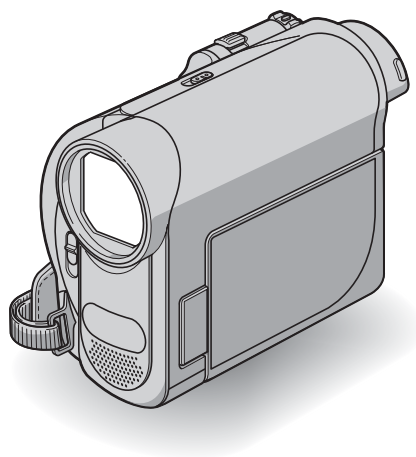

Mini **DV** Digital  
Video  
Cassette

**i** InfoLITHIUM™ **H**  
SERIES

© 2007 Sony Corporation

## Mai întâi citiți aceste informații

Înainte de a acționa camera video, vă rugăm să citiți cu atenție acest manual de utilizare pe care vă recomandăm să îl păstrați pentru a putea fi consultat ulterior.

### ATENȚIE

Pentru a preveni incendiile sau electrocutările nu expuneți aparatul la ploaie sau umezeală.



### PRECAUȚII

Înlocuiți acumulatorul numai cu unul de tipul indicat la specificații, în caz contrar putând rezulta incendii sau răniri.

### PENTRU CLIENȚII DIN MAREA BRITANIE

#### NOTE PRIVIND ADAPTORUL DE REȚEA

Pentru protecție, la acest echipament este adaptat un conector compatibil BS1363.

Dacă siguranța acestuia se arde ea trebuie înlocuită cu același tip de siguranță, cu aceeași valoare a rezistenței ca cea care v-a fost furnizată și care să fie aprobată de ASTA sau BSI pentru BS 1362 (marcată cu semnele  sau .

Dacă siguranța prezintă un capac de protecție detașabil, nu uitați să-l puneți la loc după înlocuirea siguranței. Nu folosiți niciodată siguranța fără capac. În cazul în care îl pierdeți, contactați cel mai apropiat service Sony.

### PENTRU CLIENȚII DIN EUROPA

#### ATENȚIE

Câmpurile electromagnetice de anumite frecvențe pot influența imaginea și sonorul acestei camere video digitale.

Acest produs a fost testat și se consideră că se încadrează în limitele stabilite de Directiva EMC privind utilizarea cablurilor

de conectare mai scurte de 3 metri (9,8 picioare).

#### Remarcă

În cazul în care datorită interferențelor electromagnetice survin întreruperi în cursul transferului de date, reporniți aplicația software sau deconectați și apoi cuplați cablul de comunicație (USB etc.).



**Dispensarea de echipamentele electrice și electronice învechite (Valabil în Uniunea Europeană și în celelalte state cu sisteme de colectare separate)**

Acest simbol marcat pe un produs sau pe ambalajul acestuia indică faptul că respectivul produs nu trebuie considerat reziduu menajer în momentul în care doriți să vă dispensați de el. El trebuie dus la punctele de colectare destinate reciclării echipamentelor electrice și electronice. Dispensându-vă în mod corect de acest produs veți ajuta la prevenirea posibilelor consecințe negative asupra mediului înconjurător și sănătății oamenilor care pot fi cauzate de tratarea inadecvată a acestor reziduuri. Reciclarea materialelor va ajuta totodată la conservarea resurselor naturale. Pentru mai multe detalii legate de reciclarea acestui produs, vă rugăm consultați biroul local, serviciul de preluare a deșeurilor sau magazinul de unde ați achiziționat produsul. Accesoriu pentru care este valabil : telecomanda (DCR-HC45E)

#### Observații privind utilizarea

**Împreună cu camera sunt furnizate două tipuri de documentație**

- “Manualul de instrucțiuni” (acesta)
- “Ghidul de inițiere” - pentru conectarea la un calculator și pentru utilizarea aplicației software furnizate (care se găsește pe discul CD-ROM furnizat).

## Tipurile de casete pe care le puteți utiliza pentru camera dvs. video

- Puteți folosi minicasete DV marcate cu <sup>Mini</sup>DV. Această cameră nu este compatibilă cu minicasetele cu Memorie - Cassette Memory (pag. 57).

## Note privind utilizarea camerei

- Nu prindeți camera video de elementele componente prezentate mai jos.

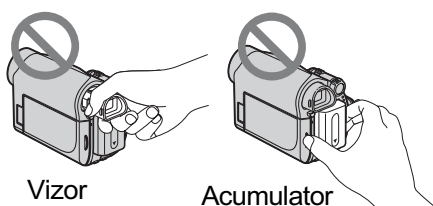

Vizor

Acumulator

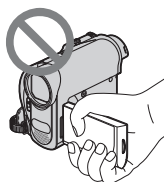

Ecranul LCD

- Camera video nu rezistă la praf, stropire sau udare. Consultați secțiunea "Utilizarea și îngrijirea camerei video" (pag. 60).
- Înainte de a conecta camera dvs. video la alte echipamente prin intermediul unui cablu USB sau al unui i.LINK, aveți grijă să cuplați conectorul în poziția corectă. Evitați să forțați conectarea în poziție greșită, este posibil ca terminalul să se deterioreze sau pot apărea disfuncționalități ale camerei.
- Pentru DCR-HC45E :  
Cuplați cablul de conectare A/V la mufa A/V OUT a Stației Handycam, când folosiți camera video montată la Stația Handycam pentru a transmite la ieșire semnale audio și video.
- Pentru DCR-HC45E :  
Decuplați adaptorul de rețea de la Stația Handycam prinzând cu mâinile atât Stația cât și conectorul de curent continuu DC.
- Pentru DCR-HC45E :  
Aveți grijă să deplasați comutatorul POWER în poziția OFF (CHG) când intro-

duceți camera în Stația Handycam sau când decuplați camera de aceasta.

## Note privind elementele de meniu, ecranul cu cristale lichide, vizorul și lentilele

- Un element de meniu care apare de culoare gri nu este disponibil în condițiile curente de înregistrare.
- Ecranul LCD și vizorul pentru fixarea imaginii sunt produse folosindu-se o tehnologie de înaltă precizie, astfel încât peste 99,99 % dintre pixeli sunt operaționali pentru utilizarea efectivă. Totuși, este posibilă existența unor minuscule puncte negre și / sau a unor luminoase (albe, roșii, albastre sau verzi) care să apară în mod constant pe ecranul LCD și pe vizor. Aceste puncte apar în mod normal în procesul de fabricație și nu afectează în nici un fel imaginea înregistrată.

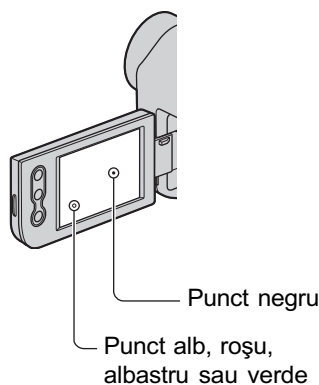

- Expunerea ecranului LCD, a vizorului sau a lentilelor la lumină solară directă o perioadă îndelungată de timp poate conduce la apariția unor disfuncționalități.
- Nu îndreptați camera de luat vederi direct spre soare. Există posibilitatea ca astfel să se deterioreze aparatul. Înregistrați imagini ale soarelui în condiții de luminozitate scăzută, cum ar fi în amurg.

*continuă...*

## Mai întâi citiți aceste informații (continuare)

### Despre alegerea limbii

- Interfețele de ecran pot apărea în diverse limbi pentru a explica procedurile de acționare a camerei. Alegeți o altă limbă care să fie folosită la afișare înainte de a utiliza camera, dacă este necesar (pag. 12).

### Note privind înregistrarea

- Înainte de a începe să înregistrați, testați funcția de înregistrare pentru a fi siguri că imaginea și sunetul sunt înregistrate fără probleme.
- Nu se acordă despăgubiri chiar dacă nu s-au putut efectua înregistrări sau redări din cauza unor disfuncționalități ale camerei video, ale mediului de stocare a informațiilor etc.
- Sistemul TV color poate diferi în funcție de țară/regiune. Pentru a viziona înregistrările dvs. la televizor, este necesar un aparat TV în sistem PAL.
- Programele de televiziune, filmele, casetele video precum și alte materiale se pot afla sub incidența legii drepturilor de autor. Înregistrarea neautorizată a acestor materiale poate să contravină legii drepturilor de autor.

### Note privind utilizarea acestui manual

- Imaginile ecranului cu cristale lichide (LCD) și ale vizorului utilizate în acest manual în scopuri ilustrative sunt preluate cu ajutorul unei camere foto digitale și din acest motiv ilustrațiile pot apărea diferit de ceea ce vedeți dvs.
- Ilustrațiile folosite în acest manual se bazează pe modelul DCR-HC38E. Denumirea modelului este indicată în partea de jos a camerei.
- Design-ul și specificațiile pentru suportul de înregistrare și pentru accesorii pot fi modificate fără să fiți avizați.

### Note privind lentilele Carl Zeiss

Camera dvs. este dotată cu lentile Carl Zeiss, obținute prin colaborarea dintre Carl Zeiss, din Germania, și Compania Sony, și care produc imagini de înaltă calitate. Ele se supun sistemului de măsură MTF\* pentru camere video și oferă o calitate specifică lentilelor Carl Zeiss.

\* *MTF este un acronim pentru Funcția de Transfer de Modulație. Valoarea numerică reprezintă cantitatea de lumină provenită de la subiect care intră în lentile.*

# CUPRINS

Citiți acestea mai întâi .....	2
--------------------------------	---









## Pornire

Pasul 1: Verificarea accesoriilor furnizate .....	7
Pasul 2: Încărcarea acumulatorului .....	8
Pasul 3 : Pornirea alimentării și potrivirea datei și orei .....	12
Alegerea limbii de afișare .....	12
Pasul 4 : Efectuarea de reglaje înainte de a înregistra .....	13
Pasul 7 : Introducerea unei casete în aparat .....	14

## Înregistrare / Redare

Înregistrarea /Redarea cu ușurință – Easy Handycam (Mod de funcționare simplificată) .....	15
Înregistrare .....	17
Operația de mărire (Zoom) .....	18
Înregistrarea în spații întunecate (NightShot plus) .....	18
Reglarea expunerii în cazul subiecților iluminați din spate (BACKLIGHT) ...	19
Înregistrarea în oglindă .....	19
Redare .....	20
Utilizarea funcțiilor de ghidare (USAGE GUIDE - <i>ghid de utilizare</i> ) .....	21
Căutarea punctului de început .....	22
Căutarea ultimei scene a celei mai recente înregistrări - END SEARCH .....	22
Căutarea manuală - EDIT SEARCH .....	22
Revederea celor mai recent înregistrate scene - Rec review (reluare) .....	22
Redarea imaginilor la televizor .....	24

## Folosirea Meniului

Utilizarea elementelor meniului .....	26
Folosirea butoanelor de acționare .....	27
Elementele meniului .....	34
 Meniul MANUAL SET ( <i>Reglaje manuale</i> ) – P EFFECT etc. ....	35
 Meniul CAMERA SET ( <i>Reglaje efectuate de cameră</i> ) – D ZOOM / WIDE SEL / STEADYSHOT etc. ....	36
 Meniul PLAYER SET ( <i>Reglarea player-ului</i> ) /  VCR SET ( <i>Reglaje pentru aparatul video</i> ) – AUDIO MIX etc. ....	37
 Meniul LCD / VF SET ( <i>Reglaje pentru panoul LCD / vizor</i> ) – LCD B.L. / LCD COLOR / VF B.L. etc. ....	38
 Meniul TAPE SET ( <i>Reglaje pentru bandă</i> ) – REC MODE / AUDIO MODE / REMAIN .....	39
 Meniul SETUP MENU - meniul de reglaje – USB STREAM / LANGUAGE etc. ....	39
 Meniul OTHERS ( <i>Altele</i> ) .....	40
– WORLD TIME etc.	

continuă...

## **Copiere / Montaj**

Copierea cu un aparat video sau cu recordere DVD / HDD etc .....	41
Înregistrarea imaginilor de la un televizor sau de la un aparat video etc (DCR-HC38E) .....	44

## **Utilizarea calculatorului**

Ce puteți face cu calculatorul dumneavoastră Windows .....	46
Instalarea “Ghidului de inițiere” și a aplicațiilor software pe calculator .....	47
Urmărirea “Ghidului de inițiere” .....	49

## **Soluționarea defecțiunilor**

Soluționarea defecțiunilor .....	50
Indicatori și mesaje de avertizare .....	55

## **Informații suplimentare**

Utilizarea camerei video în străinătate .....	57
Întreținere și măsuri de precauție .....	57
Casete video ce pot fi utilizate .....	57
Despre acumulatorul “InfoLITHIUM”. .....	58
Despre i.LINK .....	59
În legătură cu utilizarea camerei video .....	60
Specificații .....	64

## **Informații suplimentare**

Identificarea părților componente și a butoanelor .....	68
Indicatorii afișați în cursul înregistrării / redării .....	72
Index .....	74

## Pornire

# Pasul 1 : Verificarea accesoriilor furnizate

Verificați dacă următoarele accesorii v-au fost furnizate împreună cu camera video. Numărul indicat în paranteze reprezintă numărul de articole furnizate din fiecare tip.

### Adaptor de rețea (1) (pag. 8)

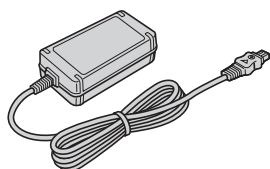

### Cablu de alimentare (1) (pag. 8)

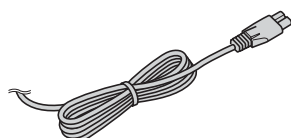

### Stație Handycam (1) (DCR-HC45E) (pag. 8, 71)

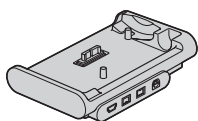

### Telecomandă (1) (DCR-HC45E) (pag. 71)

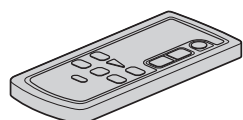

Conține deja o baterie tip pastilă cu litiu.

### Cablu de conectare A/V (1) (pag. 24, 41)



### Cablu USB (1) (DCR-HC45E) (pag. 69, 71)

- Nu este furnizat un cablu USB la modelele DCR-HC37E/HC38E. Dacă este nevoie, cumpărați un cablu USB 2.0 (tipul A către B-mini). Este recomandabil un produs Sony.

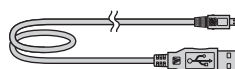

### Acumulator reîncărcabil NP-FH30 (1) (pag. 8, 58)

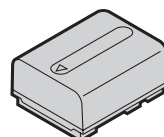

### CD-ROM cu “Aplicații software pentru Handycam” (1) (pag. 46)

### Adaptor cu 21 de pini (1) (DCR-HC45E) (pag. 25)

### Manual de instrucțiuni pentru utilizarea camerei video (*Acest manual*) (1)

## Pasul 2 : Încărcarea acumulatorului

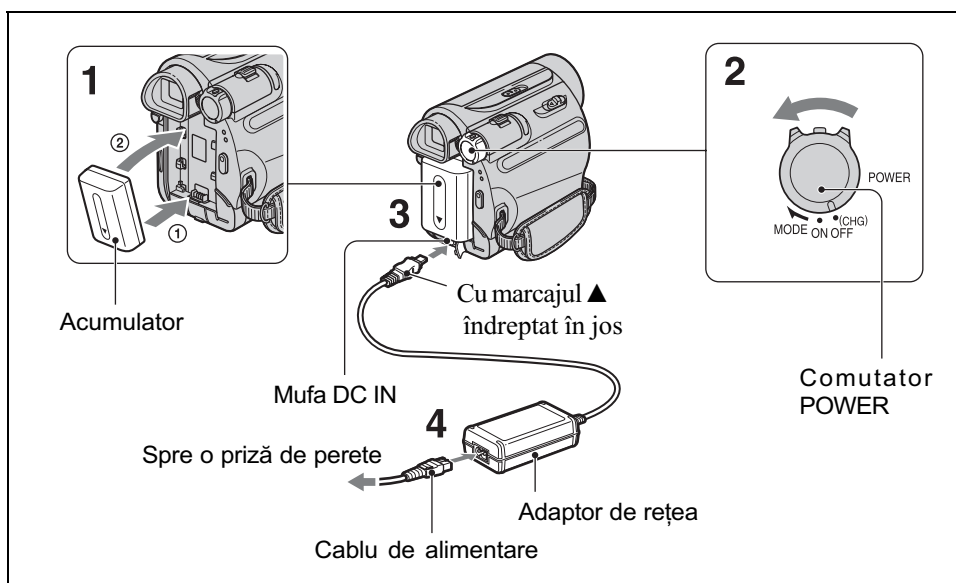

Puteți încărca acumulatorul tip "InfoLITHIUM" (seria H) (pag. 58) atașându-l la camera dvs. video.

### Notă

- Nu puteți atășa nici un alt acumulator "InfoLITHIUM" în afara celor din seria H la camera dumneavoastră video.

**1** Aliniați bornele acumulatorului cu cele ale camerei ①, apoi atașați acumulatorul până ce se aude un clic, semn că acesta a ajuns în poziția corectă ②.

**2** Deplasați comutatorul POWER în direcția indicată de săgeată spre OFF(CHG) (poziția de bază).

**3** La modelele DCR-HC37E / HC38E : Conectați adaptorul de rețea la mufa DC IN a camerei dvs. video.

**3** La modelul DCR-HC45E:

Conectați adaptorul de rețea la mufa DC IN a Stației Handycam.

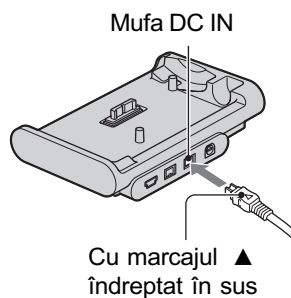

**4** La modelele DCR-HC37E / HC38E:

Conectați cablul de alimentare la adaptorul de rețea și la o priză de perete.



Indicator luminos  
CHG (încărcare)

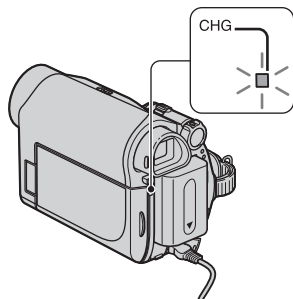

Indicatorul luminos CHG (încărcare) se aprinde și începe încărcarea.

**Pentru modele DCR-HC45E :**  
**Conectați cablul de alimentare la adaptorul de rețea și la priza de perete.**  
**Introduceți camera video ferm în Stația Handycam, până ce atinge partea inferioară a acesteia.**

Indicator luminos  
CHG (încărcare)

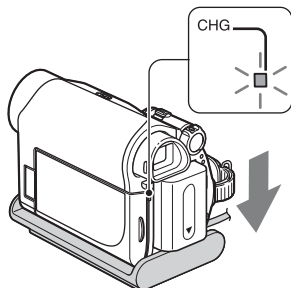

Indicatorul luminos CHG (încărcare) se aprinde și începe încărcarea.

## 5 Indicatorul luminos CHG (încărcă)

**se stinge când acumulatorul este încărcat complet. Deconectați adaptorul de rețea de la mufa DC IN a camerei video.**

Pentru modelul DCR-HC45E :

Deconectați adaptorul de rețea de la mufa DC IN prinzând cu mâna atât Stația Handycam, cât și conectorul DC (de curent continuu).

### ⚡ Notă

- Pentru modelul DCR-HC45E :  
Când introduceți camera în Stația Handycam, închideți capacul mufei DC IN.

### Pentru DCR-HC45E :

**Pentru a încărca acumulatorul folosind numai adaptorul de rețea**

Deplasați comutatorul POWER în poziția OFF (CHG). Apoi conectați adaptorul de rețea direct la mufa DC IN a camerei.

Comutator POWER

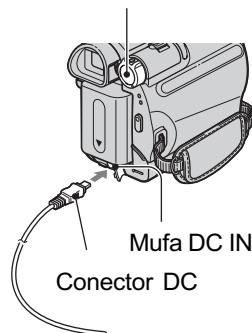

### 💡 Observație

- Puteți acționa camera video cât timp este conectată la o sursă de alimentare cum ar fi o priză de perete, așa cum este ilustrat în imagine. Energia acumulatorului nu se va consuma cât timp camera este cuplată la rețea.

continuă...

## Pasul 2 : Încărcarea acumulatorului (continuare)

### Pentru DCR-HC45E :

#### Pentru a scoate camera video din Stația Handycam

Opriti alimentarea, apoi detașati camera de la Stația Handycam prinzând cu mâna atât camera video, cât și Stația Handycam.

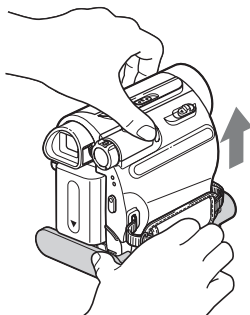

### La modelele DCR-HC37E / HC38E :

#### Pentru a utiliza o sursă externă de alimentare cu energie

Puteți acționa camera video folosind energie de la o priză de perete realizând aceleași conexiuni ca în cazul încărcării acumulatorului. În această situație energia acumulatorului nu va mai fi consumată cât timp camera este cuplată la priză.

### Pentru a detașa acumulatorul

- 1 Opriti alimentarea, apoi apăsați butonul PUSH.
- 2 Scoateți acumulatorul, deplasându-l în direcția indicată de săgeată.

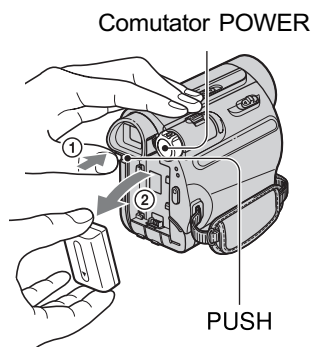

### La depozitarea acumulatorului

Dacă nu utilizați acumulatorul o perioadă îndelungată de timp, descărcați-l complet înainte de a-l depozita. (pagina 59).

### Pentru a afla autonomia rămasă a acumulatorului (Battery Info - informații legate de acumulator)

Puneți comutatorul POWER în poziția OFF (CHG), apoi apăsați DISP / BATT INFO.

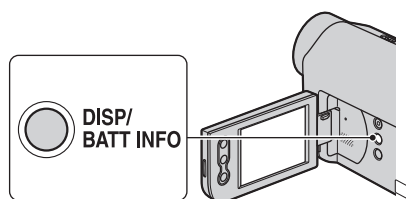

După o perioadă de timp, sunt afișate pentru circa 7 secunde perioada aproximativă cât mai puteți înregistra și informațiile legate de acumulator. Puteți vizualiza informațiile legate de acumulator timp de 20 de secunde apăsând din nou butonul DISP / BATT INFO câtă vreme aceste informații sunt afișate.

#### Energia rămasă a acumulatorului (aproximativă)

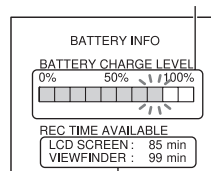

#### Capacitatea de înregistrare (aproximativă)

Puteți verifica energia rămasă a acumulatorului pe ecranul LCD.

Indicator	Stare
	Suficientă energie rămasă.
	Nivel scăzut de energie, înregistrarea / redarea vor înceta curând.
	Înlocuiți acumulatorul cu unul complet încărcat sau încărcați-l pe cel folosit.

## Durata încărcării

Durata aproximativă de timp, exprimată în număr de minute, necesară încărcării complete a unui acumulator total descărcat.

Tip acumulator	Perioadă de timp
NP-FH30 (furnizat)	115 min.
NP-FH50	135 min.
NP-FH70	170 min.
NP-FH100	390 min.

## Durata înregistrării

Durata aproximativă de timp, exprimată în minute, în care beneficiați de autonomie de funcționare folosind un acumulator complet încărcat.

Unitate de măsură : minute

Tip acumulator	Durata înregistrării continue	Durata înregistrării obișnuite*
NP-FH30 (furnizat)	95	45
	110	55
NP-FH50	155	75
	180	90
NP-FH70	330	165
	395	195
NP-FH100	760	380
	890	445

\* Durata înregistrării obișnuite reprezintă numărul de minute disponibile când perioadele de înregistrare alternează cu operații de pornire/oprire a înregistrării, de pornire/oprire a alimentării sau de mărire.

### Note

- Toate perioadele de timp sunt măsurate în următoarele condiții :  
*Rândul de sus* : La înregistrare folosind ecranul LCD.  
*Rândul de jos* : La înregistrare folosind vizorul, ecranul LCD fiind închis.

## Durata redării

Durata aproximativă de timp exprimată în minute în care beneficiați de autonomie de funcționare folosind un acumulator complet încărcat.

Unitate de măsură : minute

Tip acumulator	Cu ecranul LCD deschis	Cu ecranul LCD închis
NP-FH30 (furnizat)	105	135
NP-FH50	170	220
NP-FH70	370	465
NP-FH100	845	1065

## Despre acumulator

- Înainte de a schimba acumulatorul, glisați comutatorul POWER în poziția OFF(CHG).
- Indicatorul de CHG (*încărcare*) luminează intermitent în timpul încărcării sau informațiile legate de acumulator (pag. 10) nu sunt corect afișate dacă :
  - Acumulatorul nu este corect montat.
  - Acumulatorul este deteriorat.
  - Acumulatorul este complet descărcat.  
(Doar pentru informații privind acumulatorul).
- Camera nu va fi alimentată de la acumulator dacă adaptorul de rețea este cuplat la mufa DC IN a camerei sau a Stației Handycam furnizate pentru modelele DCR-HC45E, chiar dacă este decuplat cablul de alimentare de la priză.

## Despre duratele încărcării, înregistrării și redării

- Duratele sunt măsurate la o temperatură a mediului ambiant de 25°C. (Se recomandă o temperatură între 10° C și 30° C.
- Perioada de autonomie a camerei va fi mai scurtă dacă înregistrarea sau redarea au loc la temperaturi scăzute.
- Perioada de autonomie a camerei va fi mai scurtă în funcție de condițiile în care folosiți camera.

## Despre adaptorul de rețea

- Când folosiți adaptorul de rețea cuplați-l la o priză aflată în apropiere. În cazul în care apar disfuncționalități, decuplați imediat adaptorul de la priză.
- Nu puneți, în timpul folosirii, adaptorul de rețea în spații înguste, cum ar fi între mobilă și perete.
- Nu scurtcircuitați bornele de curent continuu (DC) ale adaptorului de rețea sau bornele acumulatorului cu obiecte metalice deoarece pot apărea disfuncționalități.
- Cu toate că este oprită, camera video este în continuare alimentată cu energie cât timp este cuplată la rețea prin intermediul adaptorului.

## Pasul 3 : Pornirea alimentării și potrivirea datei și a orei

Potrivii data și ora când folosiți camera video pentru prima oară. Dacă nu realizați acest reglaj, interfața [CLOCK SET] va fi afișată ori de câte ori porniți camera sau când schimbați poziția comutatorului POWER.

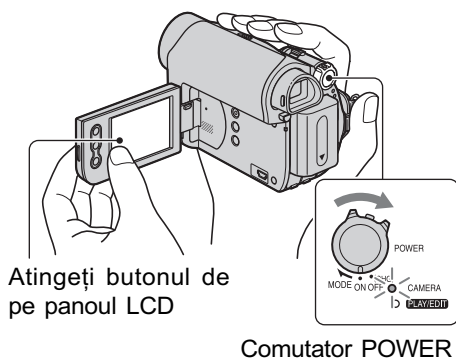

**1** Ținând apăsat butonul verde, deplasați comutatorul POWER mai multe trepte în direcția săgeții pentru a porni indicatorul luminos respectiv.

**CAMERA:** Pentru a înregistra pe bandă.

**PLAY/EDIT :** Pentru a reda sau a realiza montaje de imagini.

Este afișată interfața [CLOCK SET].

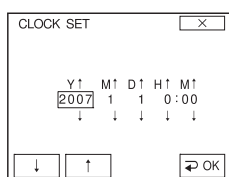

**2** Selectați [Y] (year-an) cu ajutorul butoanelor / , apoi atingeți .

Puteți alege orice an până la 2079.

**3** Stabiliți în același mod [M] (month-lună), apoi atingeți . Similar se procedează pentru [D] (day-ziua), [H] hour-oră și [M] minute-minute.

Ceasul pornește.

**Pentru a opri alimentarea**

Deplasați comutatorul POWER în poziția OFF (CHG).

**Pentru a potrivi din nou data și ora**

Puteți stabili data și ora dorite atingând → [PAGE2] → [CLOCK SET] (pag. 26).

**Notă**

- Dacă nu folosiți camera video circa **3 luni**, bateria reîncărcabilă încorporată se va descărca, iar data și ora vor fi șterse din memorie. În acest caz, încărcați bateria reîncărcabilă după care potriviți din nou data și ora (pag. 63).
- La momentul achiziționării produsului, pentru alimentare este aleasă varianta de oprire automată în cazul în care camera nu este acționată timp de circa 5 minute, pentru a se economisi energia acumulatorului ([A. SHUT OFF], pag. 40).

**Observații**

- Data și ora nu sunt afișate în timpul înregistrării, însă sunt înregistrate automat pe bandă și pot fi afișate în cursul redării (consultați pagina 31 pentru [DATA CODE] (În modul simplificat de funcționare, puteți potrivi numai [DATE / TIME])).
- Dacă butoanele afișajului tactil nu acționează corect, apăsați la operația de calibrare (CALIBRATION), pag. 62.

### Schimbarea limbii folosite pentru afișare

Puteți alege o altă limbă pentru afișarea mesajelor pe ecran. Atingeți → [MENU] → (SETUP MENU) → [LANGUAGE], apoi selectați limba dorită.

## Pasul 4 : Realizarea reglajelor necesare înainte de începerea înregistrării

### Deschideți capacul obiectivului

Deplasați comutatorul LENS COVER în poziția OPEN.  
După înregistrare, puneți comutatorul LENS COVER în poziția CLOSE, pentru a închide capacul obiectivului.

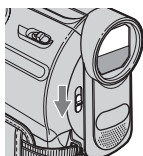

### Panoul LCD

Deschideți panoul LCD la 90 de grade față de corpul camerei (①), apoi rotiți-l până ce ajunge în poziția optimă pentru redare sau înregistrare (②).

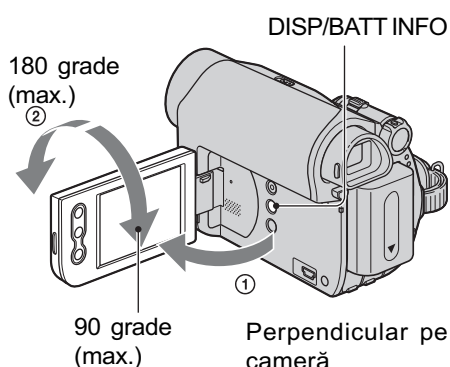

### Notă

- Aveți grijă să nu apăsați din greșeală butoanele aflate pe cadrul panoului LCD când deschideți sau când reglați panoul LCD.

### Observații

- Dacă rotiți panoul LCD cu 180 de grade spre lentile, îl puteți închide cu ecranul spre exterior. Această facilitate este utilă în timpul operațiilor de redare.
- Pentru a regla luminozitatea ecranului LCD, consultați [LCD BRT] (pag. 31).
- Apăsați DISP/ BATT INFO pentru a activa / dezactiva un indicator de ecran (spre exemplu Battery Info).

### Vizorul

Puteți vedea imaginile cu ajutorul vizorului pentru a evita consumarea inutilă a acumulatorului sau când imaginea afișată pe panoul LCD nu se vede clar.

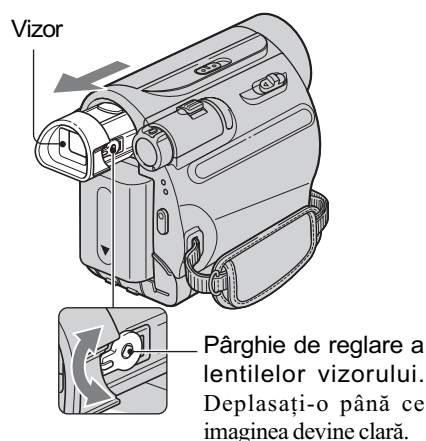

### Observație

- Puteți regla gradul de iluminare a vizorului selectând  (LCD/VF SET) - (VF B.L.) (pagina 38).

### Cureaua de prindere

Ajustați cureaua de prindere și țineți corect camera, așa cum este prezentat în imagine.

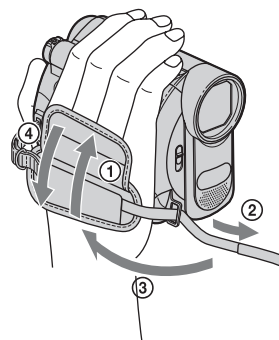

## Pasul 7 : Introducerea unei casete în aparat

Puteți utiliza pentru camera dvs. video numai mini-casete <sup>Mini DV</sup>, vezi pagina 57.

- 1** Deplasați și mențineți butonul **OPEN/EJECT** în direcția indicată de săgeată și deschideți capacul.

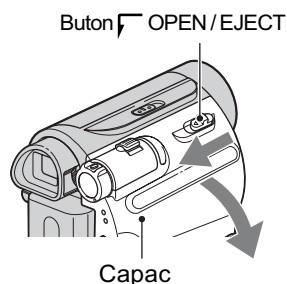

Compartimentul pentru casete iese automat în afară și se deschide.

- 2** Introduceți caseta cu fereastra orientată în afară, apoi apăsați **PUSH**.

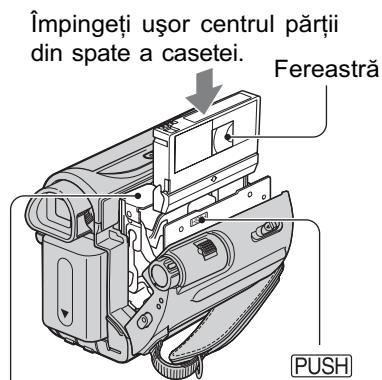

Compartiment pentru casete

Compartimentul pentru casete glisează automat spre interior.

### Notă

- Nu forțați compartimentul pentru casete apăsând zona marcată cu indicația **DO NOT.PUSH** pe casetă în timp ce glisează spre interior deoarece pot apărea disfuncționalități.

- 3** Închideți capacul.

### Pentru a scoate caseta din aparat

Deschideți capacul urmând aceeași procedură descrisă la Pasul 1 și scoateți caseta.

### Observație

- Durata de înregistrare depinde de varianta aleasă pentru **[REC MODE]** (pag. 39).

## Înregistrare / Redare



# Înregistrarea / redarea cu ușurință (Easy Handycam – mod de funcționare simplificat)

Cu ajutorul funcției Easy Handycam, majoritatea reglajelor camerei se realizează automat fiind alese variantele optime ceea ce vă scutește de efectuarea reglajelor amănunțite. Dimensiunea caracterelor afișate pe ecran crește pentru a fi mai ușor vizibile.

Scoateți capacul lentilelor (pag. 13).

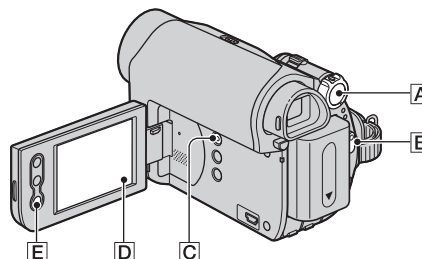
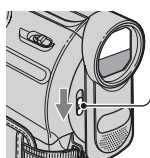

## Înregistrare

- 1 Deplasați mai multe trepte comutatorul POWER **A** în direcția indicată de săgeată până ce indicatorul CAMERA devine luminos.

Când comutatorul POWER **A** este în poziția OFF (CHG), deplasați-l în jos în timp ce apăsați butonul verde.

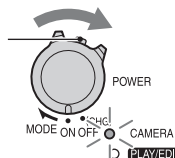

- 2 Apăsați EASY **C**.



EASY

În interfața **D** apare indicația **EASY**.

- 3 Apăsați butonul REC START/STOP **B** pentru a porni înregistrarea\*.

Indicatorul **A** se modifică din [STBY] în [REC]. Pentru a opri înregistrarea, apăsați din nou REC START / STOP.

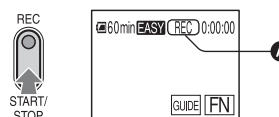

\* În modul simplificat de funcționare, puteți înregistra numai în modul SP.

## Înregistrarea / redarea cu ușurință (Easy Handycam) (continuare)

### Redare

Deplasați mai multe trepte comutatorul POWER **A** în direcția indicată de săgeată până ce devine luminos indicatorul PLAY/EDIT. Atingeți butoanele din interfața **D** după cum urmează.

Când comutatorul POWER este în poziția OFF (CHG), deplasați-l în timp ce apăsați butonul verde.

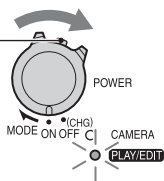

Atingeți **◀◀**, apoi butonul **▶▶** pentru a începe redarea.

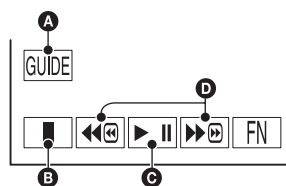

- A** GUIDE (pag. 21)
- B** Stop
- C** Se comută între Redare/Pauză la apăsarea butonului.
- D** Derulare/Rulare rapidă înainte.

### ■ Pentru a părăsi modul Easy Handycam

Apăsați din nou butonul EASY **C**. Indicația **EASY** dispare din interfața **D**.

### ■ Reglaje de meniu disponibile în modul Easy Handycam

Atingeți **FN** pentru a fi afișate opțiunile de meniu care pot fi reglate. Vezi pag. 26 pentru detalii legate de reglaje.

- Majoritatea reglajelor revin automat la variantele implicite (pag. 37).
- Renunțați la funcționarea simplificată dacă doriți să adăugați efecte sau să ajustați imaginile.

### ■ Butoane care nu sunt disponibile în modul Easy Handycam

Butonul BACK LIGHT (pag. 19) nu este disponibil în modul simplificat de funcționare. Este afișat mesajul [Invalid during Easy Handycam operation.] (*Indisponibil în modul simplificat de funcționare.*) în cazul în care încercați să efectuați operații care nu sunt disponibile în modul Easy Handycam.



# Înregistrare

Scoateți capacul lentilelor (pag. 13).

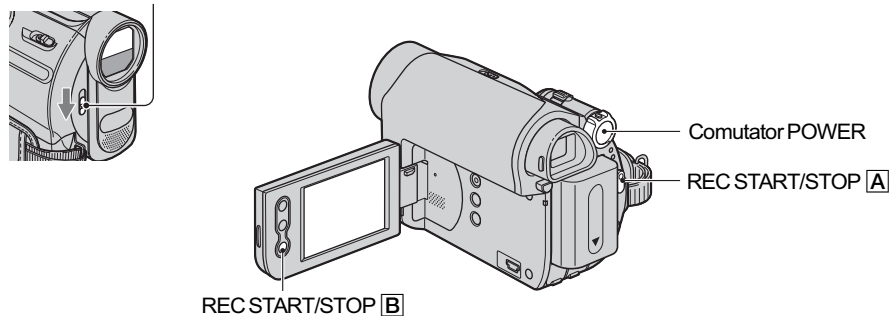

- 1** Deplasați mai multe trepte comutatorul **POWER** în direcția indicată de săgeată pentru a activa indicatorul luminos **CAMERA**.

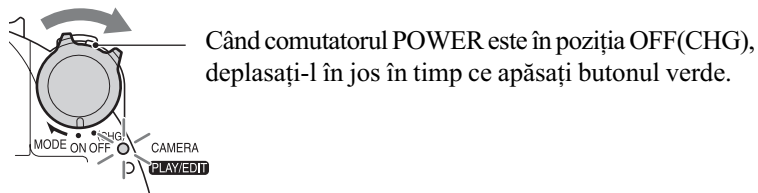

- 2** Apăsați butonul **REC START/STOP [A]** (sau **[B]**).

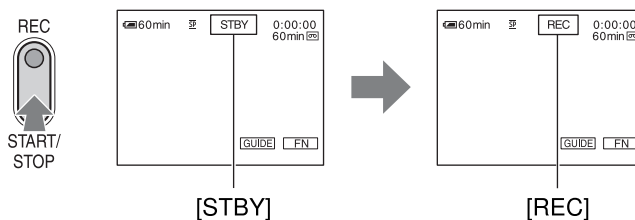

Pentru a opri înregistrarea, apăsați din nou butonul REC START/STOP.

*continuă...*

## Înregistrare (continuare)

### Zoom (mărire)

Imaginea poate fi mărită de până la 40 de ori față de dimensiunea originală cu ajutorul cursorului de zoom sau folosind butoanele de zoom de pe panoul LCD.

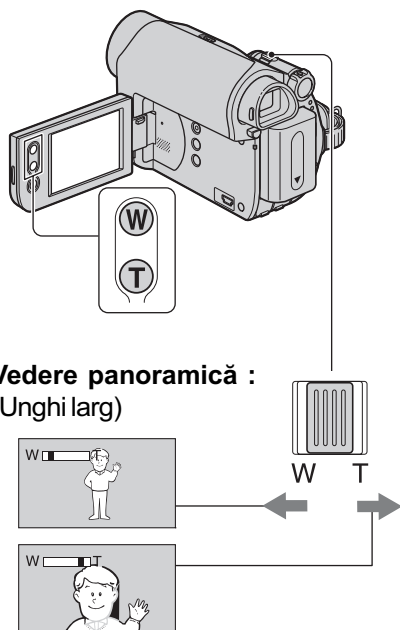

**Prim plan :**  
fotografiere la distanță (telefoto)

Deplasați ușor cursorul de zoom pentru ca mărirea să fie lentă sau deplasați-l mult pentru o mărire rapidă.

#### ⚡ Note

- Este posibil ca funcția [STEADYSHOT] să nu reducă neclaritatea imaginilor în măsura dorită, în cazul în care cursorul de zoom este în poziția T (telefoto).
- Aveți grijă să mențineți degetul pe cursorul pentru puterea de mărire. Dacă luați degetul de pe cursor, este posibil ca sunetul emis la funcționare de acest cursor să fie de asemenea înregistrat.
- Nu puteți modifica viteza de mărire cu ajutorul butoanelor de zoom de pe marginea panoului LCD.
- Distanța minimă necesară dintre camera dvs. video și subiect pentru a obține o focalizare bună este de circa 1 cm pentru unghiul panoramic și de circa 80 cm pentru înregistrarea la distanță.

#### 🔦 Observație

- Puteți stabili [D ZOOM] (pag. 36) dacă vreți ca mărirea să fie mai mare de 40×.

### Înregistrarea în spații întunecate (NightShot plus)

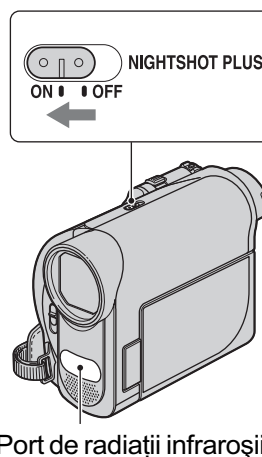



Puneți comutatorul NIGHTSHOT PLUS în poziția ON. (Apar simbolul  și indicația ["NIGHTSHOT PLUS"].)

#### ⚡ Note

- Funcțiile NightShot plus utilizează radiații infraroșii. De aceea aveți grijă să nu acoperiți portul de radiații infraroșii cu degetele sau cu alte obiecte. Scoateți lentilele de conversie (opționale) dacă sunt atașate.
- Dacă este dificil de realizat focalizarea automată, reglați manual focalizarea ([FOCUS], pag. 27).
- Nu apelați la aceste funcții când înregistrați în spații luminoase deoarece pot apărea disfuncționalități.

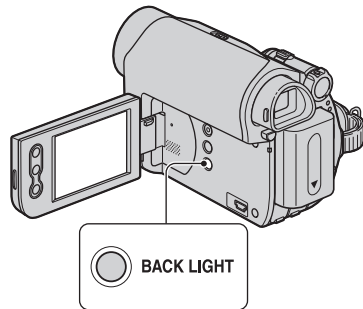
## Reglarea expunerii în cazul obiectelor iluminate din spate



Pentru a regla expunerea în cazul obiectelor iluminate din spate, apăsați BACK LIGHT pentru a apărea simbolul . Pentru a renunța la funcția de iluminare din spate, apăsați din nou BACK LIGHT.

## Înregistrarea în oglindă

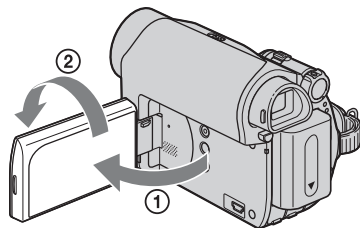

Deschideți panoul LCD până ce ajunge perpendicular pe corpul camerei video (①), apoi rotiți-l cu 180° spre lentile (②).

### **Observație**

- Pe ecranul LCD apare o imagine în oglindă a subiectului, însă imaginea va fi înregistrată normal.

## Redare

- 1** Deplasați comutatorul POWER mai multe trepte în direcția indicată de săgeată până ce indicatorul PLAY/EDIT devine luminos.

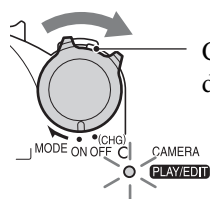

Când comutatorul POWER este în poziția OFF(CHG), deplasați-l în jos în timp ce apăsați butonul verde.

- 2** Începerea redării.

Atingeți pentru a derula banda până ce ajunge în punctul dorit, apoi butonul pentru a începe redarea.

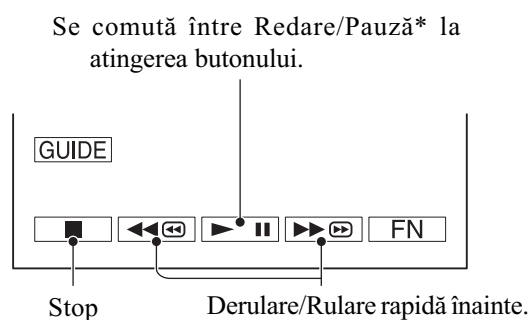

\* Redarea încetează automat dacă pauza durează mai mult de 3 minute.

### Pentru a regla volumul

Apăsați → [PAGE1] → [VOL], apoi / pentru a regla volumul.

### Pentru a căuta o scenă în timpul redării

Apăsați și țineți apăsat / în timpul redării (Căutarea imaginii), sau / în timpul rulării rapide înainte sau al derulării benzii (Skip Scan).

### 🔔 Observație

- Puteți reda cu diferite viteze ([V SPD PLAY], pagina 31).

# Utilizarea funcțiilor de ghidare (USAGE GUIDE - *ghid de utilizare*)

Puteți selecta cu ușurință reglajele de ecran dorite, apelând la funcțiile de ghidare (USAGE GUIDE).

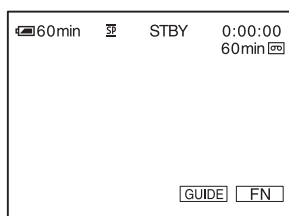

Camera dumneavoastră are două funcții de explicare care sunt prezentate în continuare.

**SHOOT GUIDE:** Vă conduce la interfețele de reglaj care au legătură cu înregistrarea.

**DISP GUIDE :** Vă permite să aflați semnificația fiecărui indicator care apare pe ecranul LCD. Pentru detalii consultați pagina 73.

**Reglaje care nu sunt disponibile în modul de funcționare simplificat (Easy Handycam).**

Unele elemente de reglaj nu sunt disponibile în modul de funcționare Easy Handycam. Dacă încercați să efectuați un reglaj care nu este disponibil, însă care vă este totuși necesar, atingeți [SET] pentru a fi afișate instrucțiuni pe ecran. Urmați respectivele instrucțiuni pentru a părăsi modul Easy Handycam, după care selectați reglajul dorit.

## 🔔 **Observație**

- Dacă la pasul 3 nu este afișată indicația [SET], urmați instrucțiunile de pe ecran.

---

## 1 Atingeți indicația [GUIDE].

---

## 2 Selectați elementul dorit.

Ex. pentru a înregistra imagini nocturne.

Atingeți [SHOOT GUIDE] → [SELECT SCENE] → [PAGE ↓] / [PAGE ↑] pentru a fi afișat mesajul [To keep the mood of a night view] (*Pentru a păstra atmosfera unei imagini nocturne*).

---

## 3 Atingeți [SET].

Pe ecran apare interfața de reglaj dorită. Efectuați reglajele corespunzătoare scopului urmărit.

---

## Căutarea punctului de început

Aveți grijă ca indicatorul CAMERA să fie luminos (pagina 17).

### Căutarea ultimei scene a celei mai recente înregistrări (END SEARCH)

[END SCH] (END SEARCH) nu va acționa dacă scoateți caseta după ce ați înregistrat pe bandă.

Atingeți **[FN]** → **[PAGE 1]**, apoi atingeți **[END SCH]**.

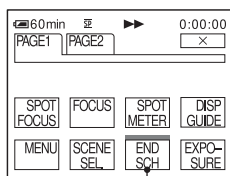

Atingeți aici din nou pentru ca operația să fie anulată

Ultima scenă a celei mai recente înregistrări este redată timp de circa 5 secunde, după care camera trece în starea de așteptare chiar în punctul în care se încheie ultima înregistrare.

#### Notă

- Funcția [END SCH] nu va acționa corect dacă între secvențele înregistrate pe bandă există spații libere.

#### Observație

- Această operație este disponibilă când comutatorul POWER este pus în poziția PLAY/EDIT.

### Căutarea manuală (EDIT SEARCH)

Puteți căuta punctul de început al înregistrării următoare în timp ce vizionați imaginile pe ecran. Sonorul nu va fi redat în timpul căutării.

**1** Atingeți **[FN]** → **[PAGE 1]** → **[MENU]**.

**2** Selectați **[CAMERA SET]** cu **[↓]** / **[↑]**, apoi apăsați **[EXEC]**.

**3** Selectați **[EDITSEARCH]** cu **[↓]** / **[↑]**, apoi apăsați **[EXEC]**.

**4** Selectați **[ON]** cu **[↓]** / **[↑]**, apoi apăsați **[EXEC]** → **[X]**.

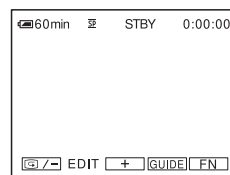

**5** Atingeți continuu una dintre indicațiile **[G/-]** (pentru deplasarea în urmă) / **[+]** (pentru deplasarea înaintea) până ce ajungeți în punctul din care doriți să înceapă înregistrarea.

## Revederea celor mai recent înregistrate scene – Rec review (*reluare*)

Puteți viziona câteva secunde ale scenei înregistrate imediat înainte de a opri banda.

**1** Atingeți **[FN]** → **[PAGE 1]** → **[MENU]**.

**2** Selectați **[CAMERA SET]** cu **[↓]** / **[↑]**, apoi apăsați **[EXEC]**.

**3** Selectați **[EDITSEARCH]** cu **[↓]** / **[↑]**, apoi apăsați **[EXEC]**.

**4** Selectați **[ON]** cu **[↓]** / **[↑]**, apoi apăsați **[EXEC]** → **[X]**.

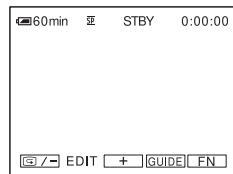

**5** Atingeți indicația **[G] / [-]**.

Sunt redate ultimele câteva secunde ale celei mai recent înregistrate scene. Apoi camera dvs. video trece în starea de așteptare.

## Redarea imaginilor la televizor

Puteți conecta camera video la mufa de intrare a televizorului sau a aparatului video folosind cablul de conectare A/V (1) sau cablul de conectare A/V cu S VIDEO (2). Conectați camera dvs. video la o priză de perete prin intermediul adaptorului de rețea furnizat pentru a efectua această operație (pag. 8). Consultați de asemenea manualele de utilizare ce însoțesc dispozitivele ce urmează a fi conectate.

### DCR-HC37E / HC 38E :

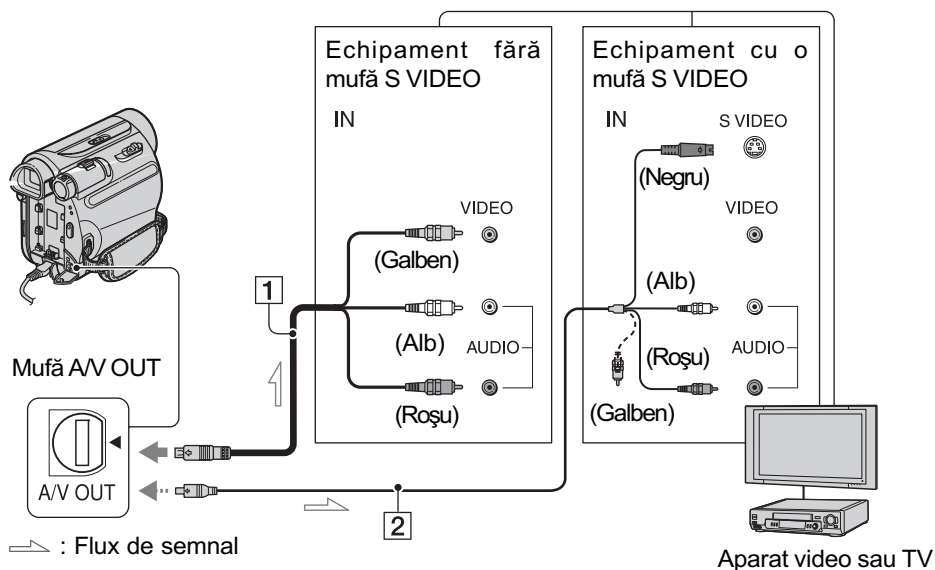

### DCR-HC45E :

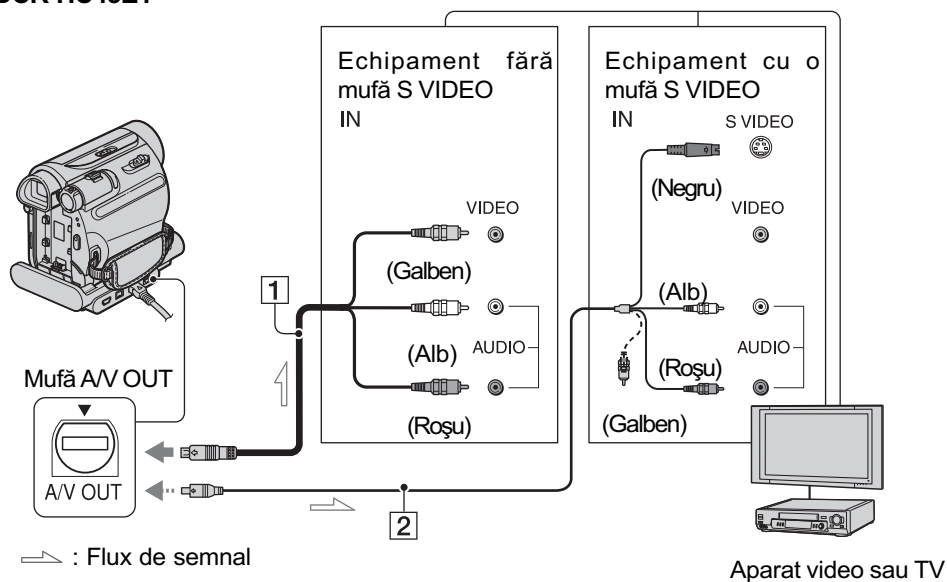



### **1** Cablul de conectare A/V (furnizat)

Pentru DCR-HC45E :

Atât Stația Handycam, cât și camera dvs. video sunt echipate cu mufe A/V OUT (pag. 70, 71). Conectați cablul A/V fie la Stația Handycam, fie la camera video, în funcție de reglajele efectuate.

### **2** Cablul de conectare A/V cu S VIDEO (opțional)

Când conectați alt dispozitiv via mufa S video, folosind cablul de conectare A/V cu S VIDEO (opțional), imaginile pot fi reproduse mai fidel decât în cazul în care realizați conexiunea prin cablul A/V furnizat.

Conectați mufele albă și roșie (audio stânga/dreapta) și mufa S VIDEO (canalul S video) ale unui cablu de conectare A/V (opțional). În acest caz, conectorul de culoare galbenă (video standard) nu este necesar. Conexiunea S VIDEO nu va avea la ieșire semnal audio.

### **Notă**

- La DCR-HC45E:

Nu cuplați simultan cablul de conectare A/V atât la Stația Handycam, cât și la camera dvs. video deoarece pot apărea distorsiuni de imagine.

### **Observație**

- Puteți afișa codul temporal pe ecranul TV alegând pentru reglajul [DISP OUT] varianta [V-OUT/LCD] (pag. 40).

## **Când conectați camera la televizor prin intermediul unui aparat video**

Conectați camera dvs. video la intrarea LINE IN a aparatului video. Puneți selectorul de intrări al aparatului video în poziția LINE (VIDEO 1, VIDEO 2 etc.), dacă aparatul video are un selector de intrări.

## **Dacă televizorul dvs. este mono (o singură mufă audio de intrare)**

Conectați mufa galbenă a cablului A/V la mufa de intrare video, apoi conectați mufa albă (canalul din stânga) sau pe cea roșie (canalul din dreapta) la intrarea audio a televizorului sau a aparatului video.

## **Dacă televizorul / aparatul dvs. video are un adaptor cu 21 de pini (EUROCONNECTOR)**

Utilizați adaptorul cu 21 de pini pentru a conecta camera la televizor și a viziona imaginile înregistrate. Acest adaptor este destinat exclusiv semnalului de ieșire și este furnizat numai împreună cu modelul DCR-HC45E, nu și cu modelele DCR-HC37E / HC38E.

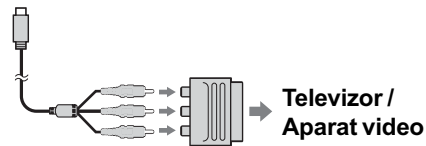

## Utilizarea elementelor meniului

- 1 Deplasați mai multe trepte comutatorul POWER în direcția indicată de săgeată pentru ca indicatorul corespunzător să devină luminos.

- Indicatorul CAMERA : reglaje pentru înregistrarea pe bandă.
- Indicatorul PLAY/EDIT : reglaje pentru vizualizare / montaj.

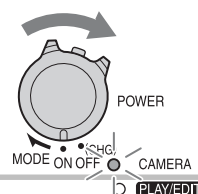

- 2 Atingeți ecranul LCD pentru a selecta elementul de meniu.

Elementele care nu sunt disponibile apar de culoare gri.

### ■ Pentru a utiliza butoanele de pe interfețele PAGE1/PAGE2/PAGE3

Pentru detalii legate de butoane, consultați pag. 27.

- ① Atingeți [FN].
- ② Atingeți pagina dorită.
- ③ Atingeți butonul care vă interesează.
- ④ Selectați reglajul dorit, apoi atingeți [OK] → [X] (Close).

#### ⚡ Notă

- În cazul anumitor reglaje, nu este necesar să atingeți [OK].

### ■ Pentru a utiliza elementele meniului

Pentru detalii legate de elemente, consultați pag. 34.

- ① Atingeți [FN] → [MENU] de pe [PAGE1].  
Este afișată interfața indexului de meniu.

- ② Selectați meniul dorit.

Atingeți [↓] / [↑] pentru a selecta elementul care vă interesează după care apăsați [EXEC]. (Procesul de la pasul ③ și ④ este același cu cel de la pasul ②.)

- ③ Selectați elementul dorit.

- ④ Personalizați elementul dorit.

După ce încheiați reglajele, atingeți [X] (Close-închidere) pentru a ascunde interfața meniului. Fiecare apăsare a butonului [↵ RET.] vă va duce la interfața precedentă.

### ■ Pentru a utiliza elementele meniului în modul simplificat de funcționare

- ① Atingeți [FN].

- ② Selectați meniul dorit.

- ③ Modificați elementul de reglaj.

După încheierea reglajului, atingeți [X] (Close-închidere) pentru ca interfața meniului să dispară.

#### ⚡ Notă

- Renunțați la modul simplificat de funcționare pentru a putea folosi în mod obișnuit elementele de meniu.

## Acțiuni asociate butoanelor

Acțiunile asociate butoanelor variază în funcție de poziția indicatorului luminos și de interfața afișată (PAGE).

Reglajele stabilite implicit sunt marcate cu simbolul ►.

Indicatorii din paranteze apar dacă respectivul element este selectat.

Funcțiile disponibile în timpul funcționării simplificate sunt marcate cu asterisc “\*”.

**Pentru detalii legate de selectarea acțiunilor asociate butoanelor, vezi pag. 26.**

### Când indicatorul luminos CAMERA este aprins

#### [PAGE1]

#### SPOT FOCUS (focalizare punctuală)

Puteți alege și regla punctul focal vizând un subiect care nu este plasat în centrul scenei

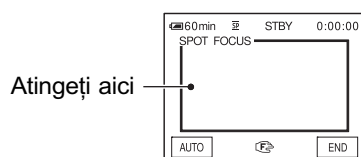

Atingeți ușor punctul de pe ecran asupra căruia doriți să se focalizeze.

Apare simbolul .

Pentru a reveni la reglarea automată a focalizării, atingeți [AUTO] sau alegeți pentru opțiunea [FOCUS] varianta [AUTO].

#### Notă

- Dacă folosiți opțiunea [SPOT FOCUS], pentru opțiunea [FOCUS] este aleasă în mod automat varianta [MANUAL] (focalizarea va trebui reglată manual).





#### FOCUS (focalizare)

Puteți regla manual focalizarea. Apelați la această variantă când vreți să focalizați asupra unui anumit subiect.



- ① Atingeți indicația [MANUAL].

Apare simbolul .

- ② Atingeți unul dintre simbolurile  (pentru a focaliza pe subiecte aflate în apropiere) sau  (pentru focalizarea pe subiecte aflate la distanță mare). Simbolul  apare când nu se poate focaliza mai aproape, iar  când nu se poate focaliza la distanță mai mare.

Pentru a reveni la reglarea automată a focalizării, apăsați [AUTO] la pasul ①.

#### Notă

- Distanța minimă necesară dintre camera dvs. video și subiect pentru a obține o focalizare bună este de circa 1 cm în cazul unghiurilor panoramice și de circa 80 cm în cazul înregistrării la distanță.

#### Observație

- Este mai ușor să focalizați asupra unui subiect dacă deplasați cursorul de zoom spre T (telefoto) până reglați focalizarea, apoi spre W (panoramic) pentru a adapta mărirea pentru înregistrare. Când doriți să înregistrați un prim-plan al unui subiect, deplasați cursorul de zoom spre W (unghi panoramic), apoi reglați focalizarea.

## Acțiuni asociate butoanelor (continuare)

### SPOT METER (exponometru punctual)

Puteți regla și fixa expunerea în cazul unui subiect, astfel încât acesta să fie înregistrat în condiții de iluminare adecvată cu toate că există un contrast puternic între subiect și fundal (spre exemplu, în cazul subiectelor aflate pe o scenă sub lumina reflectoarelor).

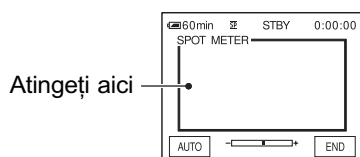

Atingeți punctul de pe ecran pentru care doriți să reglați și să fixați expunerea. Apare simbolul .

Pentru a reveni la reglarea automată a expunerii, atingeți [AUTO] sau alegeți pentru [EXPOSURE] varianta [AUTO].

#### Notă

- Dacă folosiți opțiunea [SPOT METER], pentru opțiunea [EXPOSURE] este aleasă în mod automat varianta [MANUAL].

### DISP GUIDE (ghid de ecran)\*

Vezi pag. 73.

### MENU (meniu)\*

Vezi pag. 34.

### SCENE SEL. (selecția scenei)

Puteți înregistra imagini în diferite condiții folosind funcția SCENE SEL.

#### ► AUTO

Selectați această variantă pentru a fi înregistrate imagini în mod automat fără a folosi funcția [SCENE SEL].

### TWILIGHT\* (☾) (Amurg)

Selectați aceasta pentru a înregistra imagini de în amurg la distanță, fără a pierde atmosfera de înserat.



### SUNRISUNST\* (☀) (Răsărit și apus de soare)

Selectați aceasta pentru a păstra atmosfera anumitor momente cum ar fi apusul și răsăritul de soare.

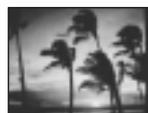

### LANDSCAPE\*\* (🏞️) (Peisaj)

Alegeți aceasta când filmați elemente aflate la distanță. Reglajul permite camerei să evite focalizarea pe un geam sau pe ochiurile unei plase metalice interpusă între camera video și subiect.



### PORTRAIT (👤) (Portret pe fundal neutru)

Alegeți această variantă pentru a scoate în evidență subiectul, spre exemplu o persoană sau o floare, în timp ce fundalul este estompat.



### SPOTLIGHT\* (🎪) (Spot de lumină)

Selectați aceasta pentru a evita ca fețele persoanelor să apară excesiv de albe atunci când sunt iluminate puternic.



### SPORT\*\* ( ) (Leții de sport)

Selectați aceasta pentru a minimiza tremurul atunci când filmați subiecte aflate în mișcare rapidă.



### Snow\*\* ( ) (Zăpadă)

Selectați aceasta când înregistrați în spații extrem de luminoase sau scene care conțin mult alb, cum ar fi o pârtie de schi; în caz contrar, imaginile vor apărea prea întunecate.



### BEACH\*\* ( ) (Plajă)

Alegeți această variantă pentru a evita ca fețele persoanelor filmate să apară întunecate în spații cu lumină puternică sau cu lumină reflectată, cum ar fi vara la plajă.



\* Opțiunile pot fi reglate pentru a se focaliza numai asupra subiectelor aflate la distanță mare.

\*\* Opțiunile pot fi reglate pentru a nu se focaliza pe subiecte aflate la distanță mică.

## END SCH (END SEARCH)

Consultați pag. 22.

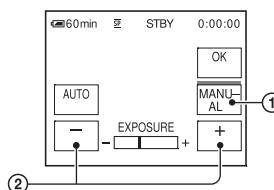

## EXPOSURE (Expunere)

Puteți stabili în mod manual luminozitatea unei imagini. Ajustați luminozitatea când subiectul este prea întunecat sau prea luminos.

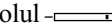

① Atingeți indicația [MANUAL].

Apare simbolul .



② Reglați expunerea atingând  / .

Pentru a reveni la reglarea automată a expunerii, apăsați [AUTO].

## [PAGE2]

### FADER (gradare)

Puteți adăuga imaginilor înregistrate în mod obișnuit următoarele efecte, astfel :

① Selectați efectul dorit în starea de așteptare (pentru intrarea gradată în scenă), respectiv în modul înregistrare (pentru a părăsi treptat scena), apoi atingeți  → .

② Apăsați butonul REC START/STOP. Indicatorul de gradare încetează să mai clipească și dispare când gradarea se încheie.

Pentru a renunța la această operație atingeți indicația [OFF] la pasul ①.

• Dacă apăsați o dată REC START / STOP, reglajul este anulat.

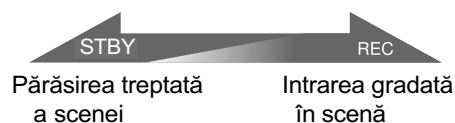

### [WHITE] (gradare dinspre alb)



### [BLACK] (gradare dinspre negru)



### [MOSC. FADER] (gradare mozaic)

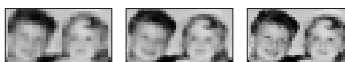

continuă...

## Acțiuni asociate butoanelor (continuare)

### [MONOTONE] (gradare monocromă)

La intrarea gradată în scenă, imaginea se transformă treptat din alb-negru în color.

La părăsirea treptată a unei scene, imaginea se transformă gradat din color în alb-negru.

### WHT BAL. (echilibru de alb)

Puteți regla echilibrul de culoare în funcție de luminozitatea spațiului în care se înregistrează.

#### ► AUTO

Echilibrul de alb este reglat automat.

#### OUTDOOR (☀) (exterior)

Echilibrul de alb este stabilit în mod adecvat pentru următoarele condiții de înregistrare :

- imagini în aer liber
- vederi de noapte, reclame cu neon, focuri de artificii
- răsărit sau apus de soare
- iluminare cu lămpi cu fluorescență care emit lumină similară cu cea naturală.

#### INDOOR (☑) (interior)

Echilibrul de alb este stabilit în mod adecvat pentru următoarele condiții de înregistrare :

- imagini de interior
- imagini de la o petrecere,
- imagini înregistrate în studiouri unde condițiile de iluminare se modifică rapid
- iluminare cu lămpi video într-un studio, sau cu becuri cu sodiu ori cu fluorescență care emit lumină similară celei incandescente.

#### ONE PUSH (☑) (o singură apăsare)

Echilibrul de alb va fi stabilit în funcție lumina spațiului în care înregistrați.

- ① Apăsați [ONE PUSH].
- ② Încadrați un obiect alb cum ar fi o bucată de hârtie care să umple ecranul, în aceleași condiții de iluminare în care ulterior veți înregistra subiectul.
- ③ Atingeți simbolul [☑].  
Simbolul ☑ va clipi des. După reglarea și memorarea echilibrului de alb, indicatorul încetează a mai clipi.

#### 🔔 Note

- Alegeți pentru opțiunea [WHT BAL.] varianta [AUTO] sau [ONE PUSH] când înregistrați la lumina unor becuri fluorescente cu lumină albă sau alb-rece.
- Când selectați [ONE PUSH], continuați să vizați un obiect alb cât timp indicatorul ☑ clipește des.
- Simbolul ☑ clipește rar dacă [ONE PUSH] nu a putut fi reglat.
- Dacă ați selectat [ONE PUSH], iar simbolul ☑ continuă să clipească și după atingerea butonului [OK], alegeți pentru opțiunea [WHT BAL.] varianta [AUTO].

#### 🔍 Observații

- Dacă schimbați acumulatorul când a fost selectată varianta [AUTO] sau când ați transportat camera video din interiorul în exteriorul unei clădiri (sau vice versa) având stabilit reglajul pentru [EXPOSURE], selectați [AUTO] și vizați cu camera timp de 10 secunde un obiect alb din apropiere pentru ca echilibrul de culoare să fie mai bine reglat.
- Dacă echilibrul de alb a fost reglat folosind facilitatea [ONE PUSH], la modificarea reglajelor din [SCENE SEL.] sau la deplasarea camerei video din exterior în interiorul unei clădiri -ori vice versa- trebuie să reluați procedura [ONE PUSH] pentru ajustarea echilibrului de alb.

### BEEP\* (semnal sonor)

#### ► ON

La pornirea/oprirea înregistrării sau când acționați panoul tactil este emis un semnal acustic sub forma unui semnal sonor.

#### OFF



Nu se mai aud semnalul sonor și sunetul emis de obturator.

### CLOCK SET\* (potrivire ceas)





Consultați pag. 12.

## LCD BRT (luminozitate LCD)

Puteți regla luminozitatea ecranului LCD. Imaginea înregistrată nu va fi afectată de această operație.

Reglați luminozitatea cu  / .

## Când indicatorul PLAY / EDIT devine luminos

Puteți utiliza butoanele de operare video ( /  /  /  / ) pe fiecare dintre pagini.

## [PAGE1] (pagina 1)

### MENU (meniu)

Vezi pag. 34.

### VOL\* (volum)

Vezi pag. 20.

### END SCH (END SEARCH)

Vezi pag. 22.

### DISP GUIDE (ghid de ecran)\*

Vezi pag. 73.

## [PAGE2] (pagina 2)

### DATA CODE (cod de date)\*

În cursul redării, sunt afișate informații înregistrate în mod automat (cod de date) împreună cu imaginile.

#### ► OFF

Codul de date nu este afișat.

#### CAM DATA (mai jos) (date privind camera)

Sunt afișate date privind reglarea camerei.

#### DATE/TIME

Sunt afișate data și ora.

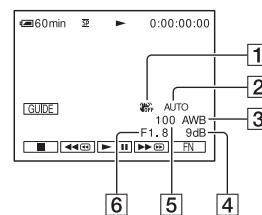

1 SteadyShot - oprit

2 Expunere

3 Echilibru de alb

4 Amplificare (gain)

5 Viteza obturatorului

6 Valoarea aperturii

#### Note

- În interfața DATE/TIME, informațiile privind data și ora sunt afișate în aceeași zonă. Dacă imaginea este înregistrată fără a fi potrivit anterior ceasul, pe ecran vor apărea indicațiile [-- -- ----] și [--:--:--].
- În timpul funcționării simplificate (Easy Handycam), puteți regla numai opțiunea [DATE / TIME].

### BEEP\* (semnal sonor)

Consultați pag. 30.

### CLOCK SET\* (potrivire ceas)

Consultați pag. 12.

continuă...

## Acțiuni asociate butoanelor (continuare)

### [PAGE3] (pagina 3)

#### V SPD PLAY (diferite viteze de redare)

Vizionarea filmelor se poate desfășura în mai multe moduri.

- 1 Atingeți următoarele butoane în timpul redării.

Pentru	Atingeți simbolul
schimbarea direcției de redare*	◀    (cadru)
redarea cu încetinitorul**	[▶▶ SLOW] Pentru redarea în direcție inversă : ◀    (cadru) → [▶▶ SLOW]
redarea de 2 ori mai rapidă (la viteză dublă)	×2 (viteză dublă) Pentru redarea în direcție inversă : Atingeți ◀    (cadru) → ×2 (viteză dublă)
redarea cadru cu cadru	▶  ▶ (cadru) în timpul pauzei de redare. Pentru a inversa direcția : ◀    (cadru) în timpul redării cadru cu cadru.

\* În partea de sus, de jos sau pe mijlocul ecranului pot apărea linii orizontale. Aceasta nu reprezintă o disfuncționalitate.

\*\* Imaginile obținute la ieșire prin Interfața DV i (i.LINK) nu pot fi redare cursiv în modul redare cu încetinitorul.

- 2 Atingeți simbolul [↶ RET.] → [×].

Pentru a reveni la redarea obișnuită, atingeți de două ori simbolul ▶|| (redare/pauză) (o singură dată în timpul redării cadrelor).

#### Notă

- Nu veți auzi sunetul înregistrat. Imaginile anterior redare pot apărea afectate de zgomot sub formă de mozaic.

#### A DUB CTRL (copiere audio)

Cu ajutorul microfonului intern stereo (pag. 68), puteți adăuga sonor suplimentar unei benzi deja înregistrate în modul 12 biți (pag. 39) fără a șterge sunetul original.

Puteți înregistra semnal sonor folosind microfonul stereo intern.



#### Note

- Nu puteți înregistra sonor suplimentar :
  - dacă banda a fost înregistrată în modul 16 biți (pag. 39);
  - dacă banda a fost înregistrată în sistem LP ;
  - când camera video este conectată prin intermediul unui cablu i.LINK ;
  - dacă banda a fost înregistrată în modul 4CH MIC cu o altă cameră video ;
  - pe porțiunile libere de pe bandă ;
  - dacă banda a fost înregistrată într-un alt sistem de culoare TV decât cel al camerei dvs. video (pag. 57) ;
  - dacă clapeta de protecție la scriere a casetei este pusă în poziția SAVE (pag. 58);
  - pe secțiunile înregistrate în format HDV.
- Când adăugați sonor, imaginea nu va fi transmisă la ieșire la mufa A/V OUT. Urmăriți imaginea pe ecranul LCD sau în vizor pentru verificare.
- Puteți adăuga sonor suplimentar numai pe benzi înregistrate cu camera dvs. video. Este posibil ca sonorul să se deterioreze la copierea pe benzi înregistrate cu alte camere video (inclusiv o cameră model DCR-HC37E/HC38E/HC45E).







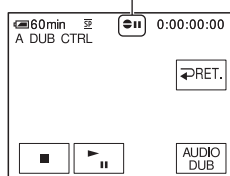

## Înregistrarea sunetului

Introduceți mai întâi o casetă în camera de luat vederi.





- ① Deplasați comutatorul POWER mai multe trepte pentru ca indicatorul PLAY/EDIT să devină luminos.
- ② Atingeți simbolul  (redare/pauză) pentru a fi redată banda, apoi atingeți-l din nou în punctul unde doriți să înceapă înregistrarea sunetului.
- ③ Atingeți  → [PAGE3] → [A DUB CTRL] → [AUDIO DUB].

Apare marcajul  





- ④ Atingeți  (redare). Camera începe automat înregistrarea audio, prin intermediul microfonului stereo intern. Marcajul  apare pe durata înregistrării noului sunet stereo 2 (ST2) la redarea benzii.
- ⑤ Atingeți  (Stop) în momentul în care doriți să întrerupeți înregistrarea. Pentru a adăuga sonor și altor scene, repetați pasul ② pentru a alege scenele, apoi atingeți [AUDIO DUB].
- ⑥ Atingeți  → .

## Pentru a verifica sonorul înregistrat

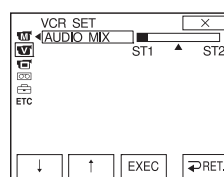
- ① Redați banda pe care ați înregistrat sonorul (pag. 20).
- ② Atingeți  → [PAGE1] → [MENU]
- ③ Selectați  (PLAYER SET) pentru DCR-HC37E/HC45E sau  (VCR SET) pentru DCR-HC38E, apoi atingeți  /  pentru a selecta [AUDIO MIX], după care atingeți [EXEC].



- ④ Atingeți  /  pentru a regla echilibrul dintre sonorul original (ST1) și sonorul adăugat ulterior (ST2). După aceasta atingeți [EXEC].

### Notă

- În mod implicit, la ieșire este transmis sonorul original (ST1).

**REC CTRL**  
(comanda înregistrării)  
– DCR-HC38E

Pentru detalii, consultați pag. 47.

**LCD BRT (luminozitate LCD)**

Pentru detalii, consultați pag. 31.

## Elementele meniului

Elementele de meniu disponibile (●) variază în funcție de indicatorul care este luminos. Aceste funcții sunt aplicate automat la funcționarea simplificată (pag. 15).



 Meniul MANUAL SET (p. 35)	CAMERA	PLAY/EDIT	Easy Handycam
P EFFECT	●	●	OFF



 Meniul CAMERA SET (p. 36)	CAMERA	PLAY/EDIT	Easy Handycam
D ZOOM	●	–	OFF
WIDE SEL	●	–	4:3
STEADYSHOT	●	–	ON
EDIT SEARCH	●	–	OFF
N. S. LIGHT	●	–	ON

### Meniul PLAYER SET (DCR-HC37E / HC45E)

 Meniul VCR SET (DCR-HC38E) (pag. 37)	CAMERA	PLAY/EDIT	Easy Handycam
AUDIO MIX	–	●	–

 Meniul LCD / VF SET (pag. 38)	CAMERA	PLAY/EDIT	Easy Handycam
LCD B.L.	●	●	BRT NORMAL
LCD COLOR	●	●	–
VF B.L.	●	●	BRT NORMAL
WIDE DISP	●	●	–

 Meniul TAPE SET (pag. 39)	CAMERA	PLAY/EDIT	Easy Handycam
REC MODE (DCR-HC37E / HC45E)	●	–	SP
REC MODE (DCR-HC38E)	●	●	SP
AUDIO MODE	●	–	12BIT
 REMAIN	●	●	AUTO

 Meniul SETUP MENU (pag. 39)	CAMERA	PLAY/EDIT	Easy Handycam
USB STREAM	●	●	OFF
 LANGUAGE	●	●	●
DEMO MODE	●	–	ON

 Meniul OTHERS (pag. 40)	CAMERA	PLAY/EDIT	Easy Handycam
WORD TIME	●	●	–*
A.SHUT OFF	●	●	5min
COMMANDER (DCR-HC45E)	●	●	ON
DISP OUT	●	●	LCD

\* Valoarea stabilită înainte de funcționarea simplificată, va fi reținută și la operarea Easy Handycam.

## Meniul MANUAL SET

– P EFFECT etc.

Reglajele stabilite implicit sunt marcate cu simbolul ►.

Indicatorii din paranteze apar dacă respectivul element este selectat.

**Pentru detalii legate de selectarea elementelor de meniu, vezi pag. 26.**

### P EFFECT (efecte de imagine)

Puteți adăuga efecte speciale unei imagini în timpul înregistrării sau al redării.

Este afișat simbolul .

#### ► OFF

Nu este folosită opțiunea [P EFFECT].

#### NEG. ART (negativ)

Culoarea și luminozitatea sunt inversate.



#### SEPIA

Imaginea este sepie.

#### B&W (alb-negru)

Imaginile sunt monocrome (alb-negru).

#### SOLARIZE



Imaginile au un contrast puternic semănând cu o ilustrată.

#### PASTEL\*



Imaginile seamănă cu un pastel.

#### MOSAIC (mozaic)\*

Imaginile au aspect de mozaic.



\* Nu sunt disponibile la redare.

#### Note

- Efectele adăugate imaginilor redade nu sunt transmise la ieșire prin Interfața DV  (i.LINK). Pot fi obținute la ieșire numai imagini originale.

- La modelul DCR-HC38E :

Nu puteți adăuga efecte imaginilor preluate din exterior.

#### Observație

- Puteți înregistra imagini care alcătuiesc un montaj cu efecte speciale folosind un alt aparat video / DVD etc. (pag. 41).

## Meniul

### CAMERA SET

– D ZOOM / WIDE SEL /  
STEADYSHOT etc.

Reglajele stabilite implicit sunt marcate cu simbolul ►.

Indicatorii din paranteze apar dacă respectivul element este selectat.

**Pentru detalii legate de selectarea elementelor de meniu, consultați pag. 26.**

#### D ZOOM (mărire digitală)

Puteți selecta nivelul maxim de mărire în cazul în care doriți ca imaginea să fie mărită la mai mult de 40× (reglaj implicit) în timpul înregistrării pe o bandă. Țineți seama însă că atunci când folosiți mărirea digitală, se diminuează calitatea imaginii.

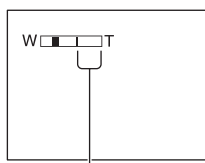

Partea din dreapta a scalei reprezintă factorul măririi digitale.

Zona corespunzătoare măririi este afișată când selectați nivelul de mărire.

#### ► OFF

Nivelul maxim în cazul măririi realizate optic este 40×.

#### 80×

Poate fi obținută o mărire optică până la 40×, după care mărirea se realizează digital până la 80×.

#### 2000×

Poate fi obținută o mărire optică până la 40×, după care mărirea se realizează digital până la 2000×.

#### WIDE SEL (imagine panoramică)

Puteți înregistra o imagine cu raportul laturilor adaptat la ecranul pe care va fi afișată. Pentru detalii consultați și manualul de instrucțiuni care însoțește televizorul.

#### ► 4:3

Reglaj standard (pentru a se înregistra imagini ce urmează a fi vizionate la un televizor 4:3).

#### 16:9 WIDE (16:9)

Sunt înregistrate imagini care vor fi redade pe întreg ecranul la un televizor panoramic (având raportul laturilor ecranului de 16:9).

La vizionarea imaginilor pe ecranul LCD / în vizor, selectând opțiunea [16:9 WIDE (16:9)]

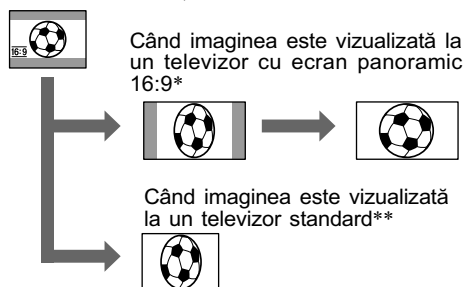

\* Imaginea va fi afișată pe întreg ecranul când televizorul cu ecran panoramic trece în modul "full" (întreg ecranul).



\*\* Redarea se face în modul 4:3. Când este redată o imagine în modul panoramic, ea va apărea așa cum ați văzut-o pe ecranul cu cristale lichide (LCD) sau prin vizor.

#### STEADYSHOT



Puteți compensa mișcarea nedorită a camerei (variante stabilită implicit este [ON]). Alegeți pentru opțiunea [STEADYSHOT] varianta [OFF] (OFF) când folosiți un trepied sau lentile de conversie (opționale).

#### EDITSEARCH

#### ► OFF

Pe ecranul LCD nu sunt afișate simbolurile  sau .

#### ON

Pe ecranul LCD sunt afișate  sau  și este permisă folosirea funcțiilor EDIT SEARCH (căutare manuală) și Rec review (reluare) (pag. 22).

### N.S. LIGHT (iluminare NightShot)

Când folosiți funcția NightShot plus (pag. 18) pentru a înregistra, puteți să înregistrați imagini mai clare alegând pentru [N.S. LIGHT] -care emite radiații infraroșii- varianta [ON] (stabilită implicit).

#### Note

- Nu acoperiți cu degetele sau cu alte obiecte emițătorul de radiații infraroșii (pag. 68).
- Scoateți lentilele de conversie (opționale) în cazul în care acestea sunt atașate.
- Distanța maximă de la care puteți filma folosind opțiunea [N.S. LIGHT] este de aproximativ 3 m.

#### Observație

- Dacă înregistrați subiecte aflate în spații întunecate cum ar fi scene de noapte sau la lumina lunii, alegeți pentru [N.S. LIGHT] varianta [OFF]. Puteți obține imagini cu adâncime de culoare mai mare.

## Meniul

 **PLAYER SET /**

 **VCR SET**

– **AUDIO MIX**

Meniul PLAYER SET este pentru modelele DCR-HC37E / HC45E, iar meniul VCR SET este la modelul DCR-HC38E.

### AUDIO MIX (*mixaj audio*)

Consultați pag. 33.

## Meniul



### LCD / VF SET

– LCD B.L. / LCD COLOR / VF B.L. etc.

Reglajele stabilite implicit sunt marcate cu simbolul ►.

**Pentru detalii legate de selectarea elementelor de meniu, consultați pag. 26.**

#### LCD B.L. (iluminarea LCD)

Puteți regla luminozitatea ecranului LCD. Imaginile înregistrate nu vor fi afectate de acest reglaj.

##### ► BRT NORMAL

Luminozitate standard.



##### **BRIGHT**

Ecranul LCD este luminat mai puternic.

##### ⚡ Note

- Când conectați camera la surse de alimentare externe, este selectată automat varianta [BRIGHT] de reglaj.
- Dacă alegeți varianta [BRIGHT], durata de viață a acumulatorului este redusă puțin la înregistrare.

#### LCD COLOR (culoare LCD)

Puteți ajusta culoarea ecranului LCD cu ajutorul butoanelor  / . Imaginea înregistrată nu va fi afectată de acest reglaj.

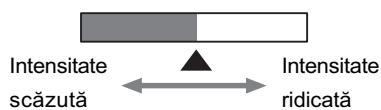

#### VF B.L. (iluminarea vizorului)

Puteți regla luminozitatea vizorului. Imaginile înregistrate nu vor fi afectate de acest reglaj.

##### ► BRT NORMAL

Luminozitate standard.

##### **BRIGHT**

Vizorul este luminat mai puternic.

##### ⚡ Note

- Când conectați camera la surse de alimentare externe, este selectată automat varianta [BRIGHT] de reglaj.
- Dacă alegeți varianta [BRIGHT], durata de viață a acumulatorului este redusă puțin la înregistrare.

#### WIDE DISP (afișaj panoramic)

Puteți alege cum să apară în vizor sau pe ecranul LCD imaginile cu raportul laturilor de 16:9 selectând pentru [WIDE SEL] varianta [16:9 WIDE]. Imaginea înregistrată nu va fi afectată de această operație.

##### ► LETTER BOX (cinemascop)

Varianta obișnuită (tip standard afișare).

##### **SQUEZE (expandat)**

Imaginea este mărită pe verticală atunci când în partea de sus și de jos apar benzi negre caracteristice raportului de 16:9 al laturilor imaginii.

## Meniul

### TAPE SET

– REC MODE/AUDIOMODE/REMAIN

Reglajele implicite sunt marcate cu ►.

Indicatorii din paranteze apar dacă respectivul element este selectat.

**Pentru detalii legate de selectarea elementelor de meniu, vezi pag. 26.**

#### REC MODE (modul de înregistrare)

##### ► SP ( $\overline{SP}$ )

Înregistrarea casetei se face în modul SP (Standard Play - *Funcționare standard*)

##### LP ( $\overline{LP}$ )

În varianta LP (Long Play- *Funcționare îndelungată*) durata înregistrării crește de 1,5 ori comparativ cu modul SP.

#### Note

- Dacă înregistrați în varianta LP, este posibilă apariția zgomotului de tip mozaic sau se poate întrerupe sonorul în cazul în care caseta este redată cu alte camere de luat vederi sau aparate video.
- Când mixați pe o bandă înregistrări efectuate în varianta SP și înregistrări în varianta LP, este posibil ca imaginea redată să fie distorsionată sau codul temporal poate să nu fie corect scris între scene.

#### AUDIO MODE (mod audio)

##### ► 12BIT

Se înregistrează în modul 12 bit (2 sunete stereo).

##### 16BIT ( $\downarrow$ 16b)

Se înregistrează în modul 16 bit (1 sunet stereo de înaltă calitate).

#### REMAIN (indicatorul benzii rămase)

##### ► AUTO

Este afișat indicatorul benzii rămase pentru circa 8 secunde în următoarele cazuri :

- Dacă treceți comutatorul POWER în pozițiile PLAY/EDIT sau CAMERA, caseta fiind introdusă în aparat.
- Când atingeți  (redare/pauză).

##### ON

Indicatorul benzii rămase este afișat mereu.

## Meniul

### SETUP MENU

– USB STREAM / LANGUAGE

etc.

**Pentru detalii legate de selectarea elementelor de meniu, vezi pag. 26.**

#### USB STREAM (transmisie USB)

Puteți urmări la calculator, imaginile afișate pe ecranul camerei dumneavoastră video (USB Streaming), dacă aparatele sunt cuplate prin intermediul unui cablu USB. Pentru detalii, consultați “Ghidul de inițiere” de pe CD-ROM-ul furnizat (pag. 49).

#### LANGUAGE (limba folosită)

Puteți alege limba care să fie utilizată pentru afișarea informațiilor pe ecran.

- În cazul în care nu găsiți limba dvs. maternă printre cele indicate mai sus, camera video vă pune la dispoziție varianta [ENG[SIMP]] (*engleză simplificată*).

#### DEMO MODE (modul demonstrativ)

Reglajul implicit este [ON] și vă permite să urmăriți timp de circa 10 minute un program demonstrativ. Pentru aceasta scoateți caseta din camera video și deplasați comutatorul POWER până ce indicatorul CAMERA devine luminos.

#### Observație

- Demonstrația va fi suspendată în următoarele cazuri :
  - când atingeți ecranul în timpul demonstrației. (Demonstrația va reîncepe după circa 10 minute) ;
  - când introduceți o casetă în aparat ;
  - când deplasați comutatorul POWER pentru a alege alt indicator decât CAMERA.

# Meniul



## **ETC** OTHERS

– WORLD TIME etc.

Reglajele stabilite implicit sunt marcate cu simbolul ►.

**Pentru detalii legate de selectarea elementelor de meniu, vezi pag. 26.**

### **WORLD TIME** (diferența de fus orar)

Puteți stabili diferența de fus orar atunci când utilizați camera în străinătate. Alegeți diferența de timp corespunzătoare atingând  / , iar indicația ceasului va fi reglată conform acestei diferențe. Dacă pentru diferența de fus orar alegeți valoarea 0, ceasul va reveni la ora potrivită inițial.

### **A. SHUT OFF** (oprirea automată)

#### ► 5 min

Camera video se oprește în mod automat dacă au trecut circa 5 minute în care nu a fost folosită.

#### **NEVER (niciodată)**

Camera video nu se oprește niciodată în mod automat.

#### **Note**

- Dacă această cameră video este conectată la o priză de perete, pentru opțiunea [A.SHUT OFF] este aleasă automat varianta [NEVER].

### **COMMANDER (telecomandă)** – DCR-HC45E –

Varianta stabilită implicit este [ON] și ea vă permite să utilizați telecomanda care v-a fost furnizată (pag. 71).

#### **Observație**

- Selectați varianta [OFF] pentru a evita preluarea de către camera video a comenzilor transmise de telecomanda altui aparat video.

### **DISP OUT** (modalitate de afișare)

#### ► **LCD (ecranul LCD)**

Informații cum ar fi codul temporal sunt afișate pe ecranul LCD și în vizor.

#### **V-OUT/LCD**

Informații cum ar fi codul temporal sunt afișate pe ecranul televizorului, pe ecranul LCD și în vizor.



## Copiere / Montaj

# Copierea cu un aparat video sau cu recordere DVD / HDD etc.

Puteți copia imaginea redată de camera video cu un alt echipament de înregistrare (aparat video sau recordere DVD / HDD etc.).

Puteți conecta camera dumneavoastră la dispozitivul video sau la un recorder DVD / HDD, prin intermediul cablului de conectare A/V (1), cablului de conectare A/V cu S VIDEO (2) sau folosind cablul i.LINK (3).

Pentru această operație conectați camera dvs. de luat vederi la o priză de perete prin intermediul adaptorului de rețea furnizat (pag. 8). Consultați și manualele de instrucțiuni ce însoțesc echipamentele ce urmează a fi conectate.

## DCR-HC37E / HC38E :

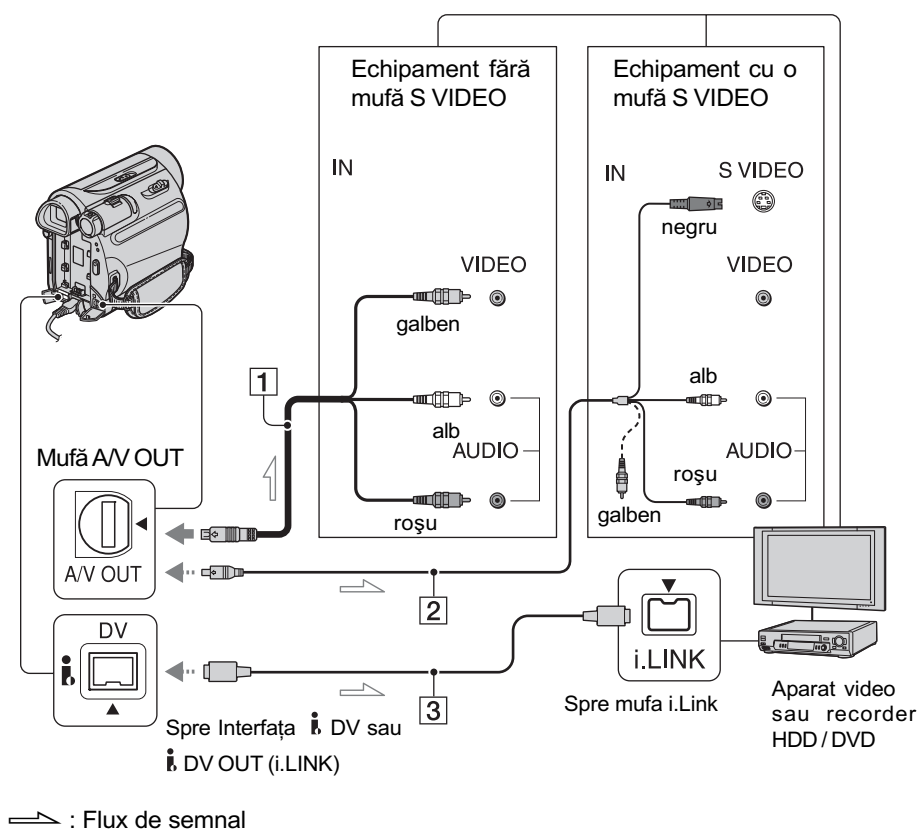

## Copierea cu un aparat video sau cu recordere DVD / HDD etc. (continuare)

### DCR-HC45E :

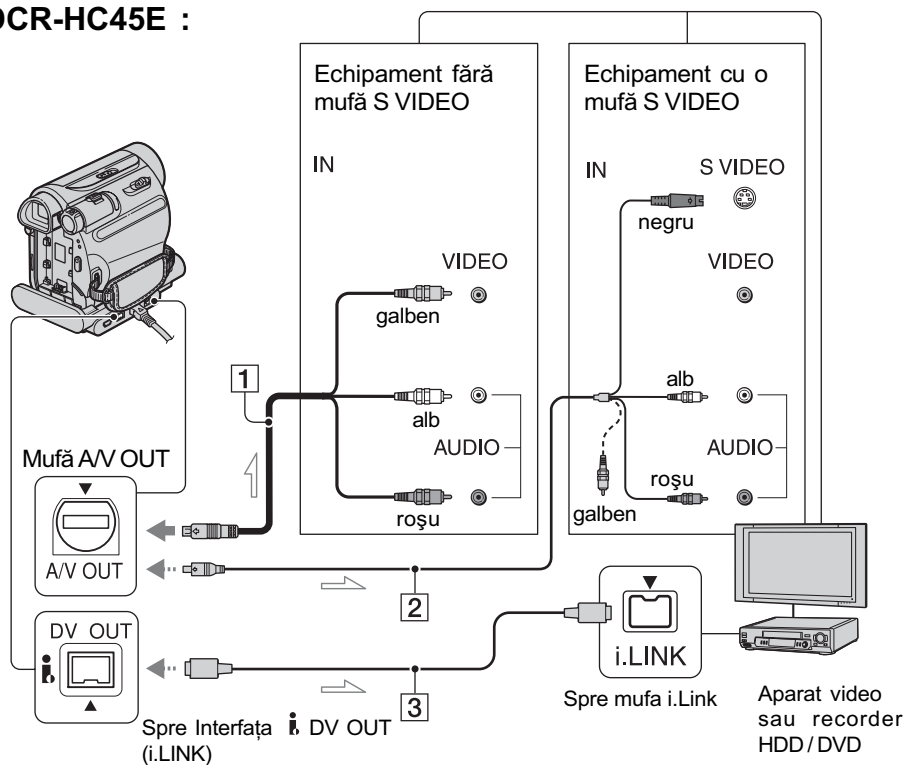

⇨ : Flux de semnal

#### 1 Cablul de conectare A/V (furnizat)

Pentru DCR-HC45E :

Atât Stația Handycam, cât și camera video sunt echipate cu mufe A/V OUT (p. 70, 71). Conectați cablul conectare A/V fie la Stația Handycam, fie la camera video în funcție de reglaje.

#### 2 Cablul de conectare A/V cu S VIDEO (opțional)

Când conectați camera la un alt dispozitiv prin mufa S VIDEO folosind cablul de conectare A/V împreună cu unul S VIDEO, imaginile vor putea fi reproduse cu mai multă fidelitate decât în cazul folosirii cablului A/V furnizat. Conectați mufele albă și roșie (audio, stânga/dreapta) și mufa S VIDEO (canalul S VIDEO) ale unui cablu de conectare A/V (opțional). În acest caz, conectarea mufei galbene (video standard) nu este necesară.

Prin conexiunea S VIDEO nu va ieși semnal audio.

#### 3 Cablul i.LINK (opțional)

Utilizați un cablu i.LINK pentru a conecta camera video cu un alt dispozitiv cu mufă i.LINK. Semnalele video și audio sunt transmise digital, producând imagini și sunet de înaltă calitate. Țineți seama că nu pot fi obținute la ieșire separat imaginile și sunetul.

#### Note

- Când conectați camera dvs. video la un echipament mono, cuplați conectorul galben al cablului A/V la mufa video de intrare, iar pe cel roșu (canalul drept) sau pe cel alb (canalul stâng) la mufa de intrare audio a echipamentului.
- Când realizați conexiunea printr-un cablu de conectare A/V, alegeți pentru [DISP OUT] varianta [LCD] (variantă stabilită implicit) (pag. 40).

---

## 1 Pregătiți camera dvs. de luat vederi pentru redare.

Introduceți caseta înregistrată.

Deplasați comutatorul POWER mai multe trepte pentru ca indicatorul PLAY / EDIT să devină luminos.

---

## 2 Introduceți suportul de înregistrare în echipamentul de înregistrare.

Dacă aparatul video are un selector de intrări, puneți-l în poziția corespunzătoare, cum ar fi : video input1 (*intrare video 1*), video input2 (*intrare video 2*).

---

## 3 Conectați camera la echipamentul de înregistrare (aparat video sau recorder DVD / HDD) printr-un cablu de conectare A/V (furnizat) 1, printr-un cablu de conectare A/V cu mufă S VIDEO (opțional) 2 sau printr-un cablu i.LINK (opțional) 3.

Conectați camera video la mufele de intrare ale dispozitivului de înregistrare.

---

## 4 Porniți redarea la camera de luat vederi și înregistrarea la echipamentul de înregistrat.

Pentru detalii, consultați și instrucțiunile de utilizare ce însoțesc dispozitivul de înregistrare.

---

## 5 Opriți camera și echipamentul de înregistrare când copierea casetei se încheie.

---

### Note

- Pentru a înregistra data/ora și informațiile legate de reglajele camerei, la conectarea prin intermediul cablului de conectare A/V, acestea trebuie să fie afișate pe ecran (pag. 31).
- Prin interfața DV i, (i.LINK) nu puteți obține la ieșire următoarele :
  - indicatori,
  - imagini folosite în montaje la care s-a folosit facilitatea [P EFFECT] (pag. 35).
- Când legătura se realizează prin cablul i.LINK, imaginea înregistrată devine grosieră dacă imaginea sursă a fost trecută în starea pauză de redare a camerei video în timpul operației de înregistrare.
- La conectarea printr-un cablu i.LINK, este posibil să nu fie afișat sau înregistrat codul de date (data/ora/date privind reglarea camerei) în funcție de echipament și de aplicația folosită.

# Înregistrarea imaginilor redade de un televizor sau de un aparat video etc. (DCR-HC38E)

Folosind un cablu i.LINK (opțional), puteți înregistra imagini sau programe TV de la un televizor sau de la un dispozitiv video etc. pe bandă. Aveți grijă să introduceți mai întâi o casetă în camera video (opțional).

Puteți conecta camera video la un televizor, aparat video sau la un echipament compatibil i.LINK folosind cablul i.LINK (opțional).

Pentru această operație conectați camera dvs. de luat vederi la o priză de perete prin intermediul adaptorului de rețea furnizat (pag. 8). Consultați și manualele de instrucțiuni ce însoțesc echipamentele conectate.

## Note

- **Înregistrarea nu se poate efectua de la un televizor sau de la aparate video etc. care nu au o mufă i.LINK.**
- Nu pot fi introduse separat imaginea și sunetul.
- Camera dvs. video poate înregistra numai după surse PAL. Spre exemplu, imaginile redade de aparate video sau programe TV franceze (SECAM) nu pot fi înregistrate corect. Consultați pag. 57 pentru detalii legate de sistemele TV color.

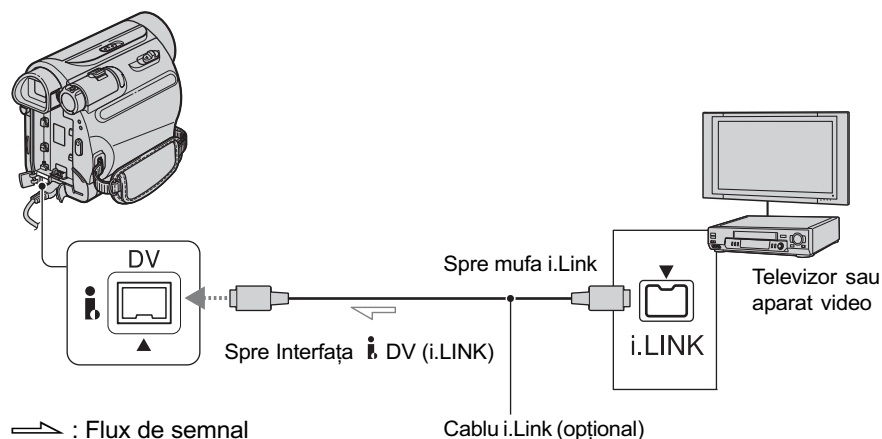

Când conectați camera dvs. la un alt echipament, prin intermediul unui cablu i.LINK, semnalele audio și video sunt transmise în mod digital, rezultând imagini și sunet de înaltă calitate. Țineți însă seama că nu puteți transmite la ieșire imaginile separat de sunet.

**1** Conectați televizorul sau aparatul video la camera video printr-un cablu i.LINK.

**2** Dacă înregistrați de la un aparat video, introduceți o casetă.

**3** Deplasați comutatorul POWER mai multe trepte pentru ca indicatorul PLAY / EDIT să se aprindă.

---

**4 Puneți camera de luat vederi în modul pauză de înregistrare.**

Atingeți  FN → [PAGE3] → [REC CTRL] → [REC PAUSE].

---

**5 Când înregistrați imagini de la un aparat video :**  
**Începeți redarea casetei cu aparatul video.**

**Când înregistrați imagini de la un televizor :**  
**Alegeți programul TV dorit.**

Imaginea redată de aparatul conectat apare pe ecranul LCD al camerei video.

---

**6 Atingeți [REC START] în punctul în care doriți să înceapă înregistrarea.**

---

**7 Opriți înregistrarea.**

Atingeți  (Stop) sau indicația [REC PAUSE].

---

**8 Atingeți [ RET.] → [ X].**

---

**⚡ Notă**

- Indicatorul DV<sub>IN</sub> apare când cuplați camera la alte echipamente prin intermediul cablului i.LINK (Indicatorul poate apărea și la echipamentul conectat).

## Utilizarea unui calculator

# Ce puteți face cu un calculator Windows

După ce instalați aplicația software “Picture Motion Browser” de pe CD-ROM-ul furnizat pe un calculator Windows, puteți beneficia de operațiile prezentate în continuare :

### Notă

- Nu puteți instala aplicația software “Picture Motion Browser” pe un calculator Macintosh.

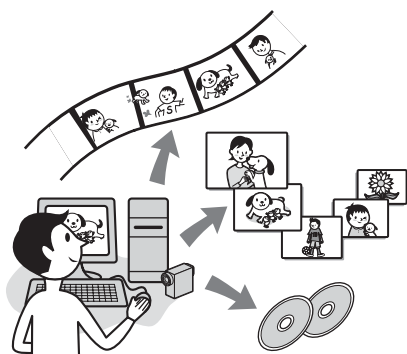

## Principalele funcții

### ■ Importul / vizionarea filmelor înregistrate cu camera dvs.

Puteți gestiona filmele după data și ora înregistrării și să le selectați cu ajutorul imaginilor în miniatură corespunzătoare. Imaginile în miniatură pot fi mărite și rediate ca o succesiune de imagini.

### ■ Realizarea de montaje ale filmelor importate pe calculator

Puteți realiza montaje ale filmelor importate pe un calculator.

### ■ Exportul filmelor de la calculator la camera video

Puteți exporta înapoi la camera video, filme care au fost anterior importate pe calculator de la camera dvs. video.

## Despre Ghidul de inițiere

Ghidul de inițiere (“First Step Guide”) este un manual electronic de instrucțiuni pe care îl puteți consulta cu ajutorul calculatorului. Acest manual descrie operațiile de bază, de la conectarea inițială a camerei video la calculator și realizarea primelor reglaje, până la funcționarea generală atunci când folosiți pentru prima dată aplicația software “Picture Motion Browser” de pe CD-ROM (furnizat). Consultați secțiunea “Instalarea Ghidului de inițiere pe calculator” (pag. 47), porniți Ghidul de inițiere și urmați instrucțiunile.

## Despre funcția “Help” a aplicațiilor software

Facilitatea Help explică exhaustiv funcțiile pentru oricare aplicație software. Consultați documentația Help pentru a afla detalii suplimentare după ce ați citit cu atenție “Ghidul de inițiere”. Pentru afișarea informațiilor Help, faceți clic pe semnul de întrebare [?] de pe ecran.

## Cerințe privind mediul de operare

### Când folosiți “Picture Motion Browser”

**SO:** Microsoft Windows 2000 Professional, Windows XP Home Edition, Windows XP Professional, Windows XP Media Center Edition.

Este solicitată instalarea standard.

Nu este garantată funcționarea dacă mediul de operare constă într-un sistem de operare actualizat (upgrade) sau într-unul multi-boot.

### Procesor :

- 800 MHz Intel Pentium III sau mai rapid

**Aplicație :**

- DirectX 9.0c sau versiuni ulterioare (Acest produs se bazează pe tehnologia DirectX. Este necesar să fie instalat DirectX.)

**Sistem de sunet :**

- Placă de sunet compatibilă Direct Sound

**Memorie :**

- 256 MB sau mai mult

**Hard disk :**

- Spațiu liber necesar pentru instalare : cel puțin 350 MB

**Monitor :**

- Placă video compatibilă DirectX 7 sau cu variante ulterioare,
- Rezoluție minimă 1024 × 768, adâncime mare de culoare (culoare pe 16 biți),

**Alte cerințe :**

- Port USB  $\psi$  (trebuie să fie standard).
- Interfață DV (IEEE1394, i.LINK) (pentru a realiza conexiuni prin cablu i.LINK)
- Drive de disc (este necesar un drive CD-ROM pentru a instala "Picture Motion Browser".)

**Notă**

- Operațiile nu sunt garantate pentru toate sistemele recomandate. De exemplu, rularea sau existența în paralel a altor aplicații software pot limita performanțele produsului.

## Instalarea Ghidului de inițiere și a aplicațiilor software pe calculator

Trebuie să instalați pe calculatorul dvs, Windows Ghidul de inițiere ("First Step Guide") și aplicația software **înainte de a conecta camera video la computer**. Operația de instalare este solicitată numai la folosirea pentru prima dată a aplicației și ghidului. Conținutul de instalat și procedurile utilizate pot diferi în funcție de sistemul de operare folosit.

### Instalarea Ghidului de inițiere

#### 1 Verificați să nu fie conectată camera video la calculator.

#### 2 Porniți calculatorul.

- Pentru instalare, înregistrați-vă ca administrator.
- Închideți toate aplicațiile software care rulează pe calculator înainte de a instala programele.

#### 3 Introduceți în cititorul de discuri al calculatorului CD-ROM-ul care v-a fost furnizat.

Apare interfața de instalare.

**Dacă nu apare interfața :**

- ① Faceți clic pe [Start], apoi pe [My Computer] (pentru Windows 2000, faceți dublu-clic pe [My Computer]).
- ② Faceți dublu-clic pe [SONYPICTUTIL (E:)] (CD-ROM) (Drive-ul de disc)\*.

\* Denumirea drive-ului (spre exemplu (E:)) poate varia de la un calculator la altul.

Continuă...

## Instalarea Ghidului de inițiere și a aplicațiilor software pe calculator (continuare)

**4** Faceți clic pe [FirstStepGuide].

**5** Selectați limba dorită și denumirea modelului dvs. de cameră video din meniul extensibil.



**6** Faceți clic pe [FirstStepGuide(HTML)].

Începe instalarea.

Când apare mesajul [Save is complete] (Stocarea s-a încheiat), faceți clic pe [OK] pentru ca să se încheie instalarea.

**Pentru a vedea “First Step Guide” în format pdf**

La pasul 6, faceți clic pe [FirstStepGuide(PDF)].

**Pentru a instala “Adobe Reader” pentru a putea afișa fișiere PDF**

La pasul 6, faceți clic pe [Adobe(R) Reader(R)].

### Instalarea aplicației software

**1** Parcurgeți pașii de la 1 la 3 de la “Instalarea Ghidului de inițiere” (pag. 47).

**2** Faceți clic pe [Install].

**3** Selectați limba dorită pentru aplicație care urmează a fi instalată, apoi faceți clic pe [Next].

**4** Marcați țara / regiunea dorită, apoi faceți clic pe [Next].

**5** Citiți [License Agreement] (Convenție de licență), selectați [I accept the terms of the license agreement] (Accept termenii convenției de licență) dacă sunteți de acord, după care faceți clic pe [Next].

**6** Urmați instrucțiunile care apar pe ecran, pentru a instala aplicația software.

În funcție de calculator, este posibil să fie necesară instalarea unei aplicații software (prezentată mai jos) produsă de o terță parte. Când apare interfața de instalare, urmați instrucțiunile de instalare a software-ului solicitat.

#### ■ Microsoft DirectX 9.0c

Software necesar pentru procesarea filmelor.

Reporniți calculatorul pentru ca operația de instalare să se încheie, dacă este solicitat.

Pe desktop apar simbolurile de trecere directă (short-cut), cum ar fi [ ] (Picture Motion Browser).



**7** Scoateți discul din cititorul de discuri al calculatorului.



După instalarea aplicației software, pe desktop este creat un simbol de trecere directă destinat înscrierii clienților, pe pagina de internet dedicată.

- Odată înscrisi la pagina de internet, puteți beneficia în siguranță de extrem de utila asistență destinată clienților.  
<http://www.sony.net/registration/di/>



## Urmărirea Ghidului de inițiere

Pentru a vizualiza Ghidul de inițiere la calculator, se recomandă utilizarea Microsoft Internet Explorer Ver. 6.0 sau variante ulterioare.

Faceți dublu-clic pe simbolul de trecere directă (short-cut) la Ghidul de inițiere de pe desktop.

### Observație

- Puteți să porniți și selectând [Start] → [Programs] ([All Programs] în cazul Windows XP) → [Sony Picture Utility] → [FirstStepGuide] → Directorul de la camera video → “First Step Guide” (*Ghidul de inițiere*) în format HTML.
- Pentru a putea urmări “First Step Guide” în HTML fără a apela la instalarea automată, copiați directorul cu limba care vă interesează din folderul [FirstStepGuide] de pe CD-ROM pe calculator, după care faceți dublu-clic pe [index.html].
- Consultați Ghidul de inițiere (*“First Step Guide.pdf”*) în următoarele cazuri:
  - Când vreți să imprimați secțiunile care vă interesează ale Ghidului de inițiere;
  - Când Ghidul de inițiere nu este afișat corect datorită configurării browser-ului, cu toate că folosiți unul dintre mediile de operare recomandate.
  - Când versiunea HTML a Ghidului de inițiere nu poate fi instalată.

## Soluționarea defecțiunilor

Dacă apar probleme la folosirea camerei de luat vederi, consultați următorul tabel pentru a soluționa defecțiunile. Dacă problema persistă, deconectați sursa de alimentare și contactați dealer-ul dvs. Sony.

- Operații generale / Funcționare simplificată / Telecomandă ..... 50
- Acumulator / Surse de alimentare ..... 51
- Ecran LCD / vizor ..... 51
- Casete video ..... 52
- Înregistrare ..... 52
- Redare ..... 53
- Copiere / Montaj / Conectarea altor echipamente ..... 54
- Conectarea la un calculator ..... 54
- Funcții care nu pot fi folosite simultan ..... 55

### Operații generale / Funcționare simplificată / Telecomandă

#### Alimentarea nu pornește.

- Montați un acumulator încărcat (p. 8).
- Utilizați adaptorul de rețea pentru a cupla camera la o priză de perete (p. 8).
- Pentru DCR-HC45E:  
Introduceți corect camera în Stația Handycam (p. 9).

#### Camera video nu funcționează chiar dacă alimentarea este pornită.

- Deconectați adaptorul de rețea de la priza de perete sau demontați acumulatorul și recuplați-l după circa 1 minut.
- Apăsați butonul RESET (p. 69) cu un obiect cu vârf ascuțit. (Dacă apăsați butonul RESET, toate reglajele vor fi inițializate.)

#### Butoanele nu funcționează.

- În timpul funcționării simplificate (în modul Easy Handycam), numai o parte a butoanelor sunt disponibile (p. 16).

#### Reglajele se modifică în timpul funcționării în modul Easy Handycam.

- În timpul funcționării simplificate (în modul Easy Handycam), reglajele funcțiilor care nu sunt afișate pe ecran revin la valorile lor implicite (p. 15, 34).

#### Reglajele elementelor din meniu s-au modificat în mod neașteptat

- Următoarele reglaje revin automat la valorile implicite când comutatorul POWER este lăsat în poziția OFF (CHG) pentru mai mult de 12 ore.
  - BACKLIGHT
  - [SPOT FOCUS]
  - [FOCUS]
  - [SPOT METER]
  - [SCENE SEL.]
  - [EXPOSURE]
  - [WHT BAL]
  - [AUDIO MIX]

#### Camera de luat vederi se încălzește.

- Camera se încălzește când o folosiți. Aceasta nu reprezintă o disfuncționalitate.

#### Telecomanda furnizată nu funcționează (DCR-HC45E).

- Alegeți pentru [COMMANDER] varianta [ON] (p. 40).
- Îndepărtați obstacolele dintre telecomandă și senzorul camerei video care îi este destinat.
- Feriți telecomanda de surse puternice de lumină cum ar fi lumina solară directă sau cea provenită de la corpuri de iluminat, în caz contrar fiind posibil ca telecomanda să nu funcționeze corespunzător.
- Introduceți un acumulator nou în compartimentul care îi este destinat, respectând polaritatea pozitiv/negativ indicată prin marcajele +/- (p. 64).

#### Un alt aparat video (VCR) nu funcționează corespunzător atunci când folosiți telecomanda furnizată (DCR-HC45E).

- Alegeți un alt mod de comandă decât VTR 2 pentru aparatul video.
- Acoperiți senzorul pentru telecomandă al respectivului aparat cu hârtie neagră.

## Acumulator / Surse de alimentare

### Alimentarea se întrerupe brusc.

- Dacă au trecut aproximativ 5 minute în care nu ați acționat camera, aceasta se oprește automat (A.SHUT OFF). Modificați reglajul în [A.SHUT OFF] (p. 40), reporniți alimentarea (p. 12) sau folosiți adaptorul de rețea.
- Încărcați acumulatorul (p. 8).
- Acumulatorul este aproape descărcat sau complet descărcat.

### Indicatorul CHG (încărcare) nu este luminos în timpul încărcării acumulatorului.

- Deplasați comutatorul POWER în poziția OFF (CHG) (p. 8).
- Montați corect acumulatorul la camera de luat vederi (p. 8).
- Conectați bine cablul de alimentare la o priză de perete (p. 8).
- S-a încheiat încărcarea acumulatorului (p. 9).
- Pentru DCR-HC45E:  
Introduceți corect camera în Stația Handycam (p. 9).

### Indicatorul CHG (încărcare) luminează intermitent în timp ce acumulatorul este încărcat.

- Montați corect acumulatorul la camera de luat vederi (p. 9). Dacă problema persistă, deconectați adaptorul de rețea de la priza de perete și contactați dealer-ul dvs. Sony. Este posibil ca acumulatorul să fie uzat.

### Indicatorul perioadei rămase de funcționare a acumulatorului nu prezintă corect această durată de timp.

- Temperatura mediului înconjurător este prea scăzută sau prea ridicată, ori acumulatorul nu a fost suficient încărcat. Aceasta nu reprezintă o disfuncționalitate.
- Reîncărcați complet acumulatorul. Dacă problema persistă, înlocuiți acumulatorul cu altul nou. Este posibil ca acesta să se fi deteriorat (p. 8, 58).

- Perioada de timp indicată este posibil să nu fie corectă, în funcție de spațiul în care este utilizată camera video. Când deschideți sau închideți panoul cu ecranul LCD, poate dura 1 minut până ce se afișează corect perioada de autonomie rămasă.

### Acumulatorul se descarcă rapid.

- Temperatura mediului înconjurător este prea scăzută sau prea ridicată, ori acumulatorul nu a fost suficient încărcat. Aceasta nu reprezintă o disfuncționalitate.
- Reîncărcați complet acumulatorul. Dacă problema persistă, înlocuiți acumulatorul cu altul nou. Este posibil ca acesta să se fi deteriorat (p. 8, 58).

## Ecran LCD / vizor

### Pe ecranul LCD apare un efect de ondulare a imaginii când îl atingeți.

- Aceasta nu reprezintă o disfuncționalitate. Nu apăsați prea puternic ecranul LCD.

### Butoanele nu apar pe afișajul tactil.

- Atingeți ușor afișajul cu cristale lichide.
- Apăsați butonul DISP/BATT INFO al camerei video (sau butonul DISPLAY al telecomenzii furnizate împreună cu modelul DCR-HC45E) (p. 69, 71).

### Butoanele de pe afișajul tactil nu acționează corect sau nu funcționează deloc.

- Realizați calibrarea ecranului ([CALIBRATION]) (p. 62).

### Elementele de meniu sunt de culoare gri.

- Nu puteți selecta elementele de meniu care sunt afișate de culoare gri, în situația curentă de înregistrare / redare.

*continuă...*

## Soluționarea defecțiunilor (continuare)

### Imaginea văzută prin vizor nu este clară.

- Deplasați pârghia de reglare a lentilelor vizorului până ce imaginea devine clară (p. 13).

### Imaginea din vizor a dispărut.

- Închideți panoul LCD. Imaginea nu este afișată în vizor atunci când panoul LCD este deschis (p. 13).

### Pe ecranul LCD apar puncte aliniate.

- Aceasta nu reprezintă o disfuncționalitate. Aceste puncte nu sunt înregistrate.

## Casete video

### Casetă nu poate fi scoasă din compartimentul său.

- Verificați dacă este corect conectată sursa de alimentare (acumulatorul sau adaptorul de rețea) (p. 8).
- A început să condenseze umezeală în interiorul camerei dvs. video (p. 61)

### Indicatorul Memoriei de casetă sau titlul interfeței nu este afișat în timp ce utilizați o casetă cu memorie.

- Această cameră video nu acceptă casete cu memorie, deci acest indicator nu este afișat.

### Indicatorul benzii rămase nu este afișat.

- Alegeți pentru opțiunea [REMAIN] varianta [ON] pentru ca indicatorul benzii rămase să fie afișat mereu (p. 39).

### Casetă este mai zgomotoasă în timpul rulării rapide înainte/derulării

- La folosirea adaptorului de rețea, viteza de rulare rapidă/derulare este mai mare (comparativ cu viteza obținută la operarea folosind acumulatorul) și astfel zgomotul este mai mare. Aceasta nu reprezintă o disfuncționalitate.

## Înregistrare

### Banda nu începe să se deplaseze când apăsați butonul REC START / STOP.

- Puneți comutatorul POWER în poziția în care indicatorul CAMERA devine luminos (p. 17).
- Banda a ajuns la capăt. Derulați-o sau introduceți o casetă nouă în aparat.
- Puneți clapeta de protecție la scriere a casetei în poziția REC sau introduceți o casetă nouă (p. 58).
- Banda s-a lipit de tambur din cauza condensării umezelii în interiorul aparatului. Scoateți caseta și lăsați camera video cel puțin 1 oră înainte de a reintroduce caseta. (p. 61).

### Nu puteți înregistra o tranziție cursivă pe bandă de la ultima scenă înregistrată la următoarea.

- Efectuați căutarea punctului final al înregistrării [END SCH] (p. 22).
- Nu scoateți caseta din aparat. (Imaginea va fi înregistrată în mod continuu fără pauză, chiar dacă opriți alimentarea.)
- Nu înregistrați pe aceeași bandă imagini în sistem LP și în cel SP.
- Evitați oprirea înregistrării unui film în modul LP.

### Funcția [END SCH] nu acționează.

- Nu scoateți caseta din camera video după înregistrare (p. 22).
- Nu a fost încă înregistrat nimic pe casetă.
- Există o porțiune liberă între secțiunile înregistrate pe bandă. Aceasta nu reprezintă o disfuncționalitate.

### Funcția de focalizare automată nu acționează.

- Alegeți pentru opțiunea [FOCUS] varianta [AUTO] (p. 27).
- Condițiile în care se desfășoară înregistrarea nu sunt adecvate focalizării automate. Reglați manual focalizarea (p. 27).

---

**Funcția [STEADYSHOT] nu acționează.**

- Alegeți pentru [STEADY SHOT] varianta [ON] (p. 36).

---

**Funcția BACK LIGHT nu acționează.**

- Funcția BACK LIGHT (*de iluminare din spate*) este anulată în cazul următoarelor reglaje
  - dacă pentru [EXPOSURE] alegeți varianta [MANUAL]
  - dacă selectați [SPOT METER].
- Funcția BACK LIGHT nu acționează în timpul utilizării modului Easy Handycam (p. 16).

---

**Când este înregistrată în întineric imaginea luminii unei lumânări sau a unei surse de lumină alimentate de energie electrică va conține o bandă verticală.**

- Aceasta se întâmplă când contrastul dintre subiect și fundal este prea mare. Nu reprezintă o disfuncționalitate.

---

**Când este înregistrat un subiect luminos apare o bandă verticală.**

- Acest fenomen se numește efect de difuzie (smear) și nu reprezintă o disfuncționalitate.

---

**Culoarea imaginilor nu este corect afișată pe ecran.**

- Dezactivați funcția NightShot plus (p. 18).

---

**Imaginea afișată pe ecran este luminoasă, iar subiectul nu apare pe ecran.**

- Dezactivați funcția NightShot plus (p. 18) sau renunțați la funcția BACK LIGHT (p. 19).

---

**Apare instabilități nedorite ale imaginii.**

- Aceste anomalii apar când înregistrați imagini la lumina unor lămpi cu fluorescență, a unor becuri cu sodiu sau cu mercur, apelând la unul din modurile [PORTRAIT] sau [SPORTS]. Aceasta nu reprezintă o disfuncționalitate.

---

**Apar benzi negre la înregistrarea ecranului unui televizor sau al unui calculator.**

- Alegeți pentru opțiunea [STEADYSHOT] varianta [OFF] (p. 36).

---

**Deși capacul obiectivului este deschis, pe ecran apare mesajul [The lens cover might be closed. Check the cover.] (Capacul obiectivului poate fi închis. Verificați starea capacului.)**

- Nu există suficientă lumină sau obiectivul este acoperit de degete sau de un alt obiect.

---

**Redare**

---

**Nu poate fi redată o casetă.**

- Deplasați comutatorul POWER până în poziția în care indicatorul luminos PLAY/EDIT este aprins (p. 20).
- Derulați banda (p. 20).

---

**Apar linii orizontale în imagine. Imaginile afișate nu sunt clare sau nu sunt afișate.**

- Curățați capetele cu ajutorul unei casete de curățare (opțională) (p. 61).

---

**Sunetul fie nu se aude, fie este foarte slab.**

- Măriți volumul (p. 20).
- Reglați [AUDIO MIX] până ce sunetul se aude corespunzător (p. 33).
- Când utilizați un conector S VIDEO, aveți grijă ca ambele borne, roșie și albă, ale cablului de conectare A/V să fie conectate (p. 24).

---

**Sunetul se întrerupe.**

- Curățați capetele cu ajutorul unei casete de curățare (opțională) (p. 61).

---

**Pe ecran este afișat “---”.**

- Banda redată a fost înregistrată fără a se fi potrivit data și ora.
- Există o porțiune liberă pe banda redată.
- Codul de date al unei benzi zgâriate sau cu zgomot nu poate fi citit.

## Soluționarea defecțiunilor (continuare)

---

**Se aude zgomot, iar pe ecran apare simbolul .**

- Banda a fost înregistrată în alt sistem de televiziune color decât cel folosit de camera dvs. video (PAL). Aceasta nu reprezintă o disfuncționalitate (p. 57).

---

**Pe ecran apare afișat simbolul .**

- Banda care este redată a fost înregistrată cu un alt echipament care avea un microfon 4-ch (4CHMICREC). Această cameră video nu este compatibilă cu înregistrarea cu microfoane 4-ch.

### Copiere / Montaj / Conectarea altor echipamente

**Imaginile provenite de la camera video nu apar pe ecranul echipamentelor conectate (DCR-HC45E).**

- Când atașați camera video la Stația Handycam, închideți capacul mufei DC IN al camerei și introduceți complet camera în Stația Handycam, în poziția corectă (p. 9).

---

**Codul temporar și alte informații sunt afișate pe ecranul echipamentului conectat.**

- Alegeți pentru [DISP OUT] varianta [LCD] când conexiunea este realizată printr-un cablu A/V (p. 40).

---

**Nu puteți copia corect când folosiți cablul de conectare A/V.**

- Cablul de conectare A/V nu este corect conectat. Verificați dacă este conectat cablul A/V la mufa de intrare a altui aparat pentru copierea imaginilor de la camera dvs. de luat vederi (p. 41).

---

**Noul sonor adăugat unei benzi înregistrate nu se aude.**

- Reglați [AUDIO MIX] până ce sunetul se aude corespunzător (p. 33).

---

**Imaginile de la echipamentele conectate nu sunt afișate în mod corect.**

- Semnalul primit la intrare nu este PAL (p. 57)

---

**Imaginea se deteriorează la întuneric sau sunetele sunt distorsionate (DCR-HC45E).**

- Cablurile de conectare A/V sunt cuplate atât la camera video cât și la Stația Handycam. Decuplați unul dintre cablurile de conectare A/V.

### Conectarea la calculator

**Calculatorul nu recunoaște camera video.**

- Instalați "Picture Motion Browser" (p. 47).
- Este posibil să nu fie recunoscută camera video de către calculator, timp de câteva momente după conectare. Vă rugăm așteptați.
- Pentru DCR-HC45E:
  - Introduceți corect camera în Stația Handycam (p. 9).
  - Deconectați toate dispozitivele USB în afară de tastatură, mouse și camera video de la mufa  (USB) a calculatorului.
  - Deconectați cablul atât de la calculator cât și de la camera video, reporniți calculatorul, apoi cuplați din nou, corect, cablul.

---

**Nu puteți instala aplicația software "Picture Motion Browser" pe un calculator Macintosh.**

- Puteți instala "Picture Motion Browser" numai pe calculatoare Windows.

### Funcții care nu pot fi utilizate simultan

Anumite funcții este posibil să nu poată fi utilizate împreună altele. Lista de mai jos prezintă exemple de funcții care nu pot fi utilizate simultan.

Indisponibilă	Dacă este folosită funcția
BACK LIGHT	[SPOT METER], [EXPOSURE]
[SPOT FOCUS]	[SCENE SEL.]
[SPOT METER]	NightShot plus
[SCENE SEL.]	NightShot plus
[EXPOSURE]	NightShot plus
[WHT BAL]	NightShot plus

## Indicatori și mesaje de avertizare

### Afișaj de autodiagnosticare / Indicatori de avertizare

Dacă indicatorii apar pe ecranul LCD sau în vizor, verificați următoarele. Consultați paginile indicate între paranteze pentru a afla detalii.

Unele simptome pot fi rezolvate chiar de dvs. Dacă problema persistă cu toate că ați încercat de mai multe ori soluțiile sugerate, contactați dealer-ul dvs. Sony sau un service Sony autorizat.

#### **C : (sau E : ) □□ : □□ (Afișaj de autodiagnosticare)**

##### **C : 04 : □□**

- Acumulatorul folosit nu este unul "InfoLITHIUM" (seria H). Folosiți un acumulator "InfoLITHIUM" (seria H) (p. 58).
- Cuplați ferm conectorul DC al adaptorului de rețea la mufa DC IN a camerei video (p. 8).

##### **C : 21 : □□**

- A condensat umezeală în interiorul aparatului. Scoateți caseta și lăsați camera de luat vederi cel puțin o oră înainte de a mai introduce vreo casetă (p. 61).

##### **C : 22 : □□**

- Curățați capetele folosind o casetă de curățare (opțională) (p. 61).

##### **C : 31 : □□ / C : 32 : □□**

- Au apărut simptome care nu au fost descrise anterior. Scoateți și apoi reintroduceți caseta în aparat, după care încercați din nou să acționați camera video. Nu efectuați această procedură dacă a început să condenseze umezeală în interior (p. 61).
- Decuplați sursa de alimentare. Reconectați-o și acționați din nou camera video.
- Schimbați caseta. Apăsăți butonul RESET (Inițializare) (p. 69) și apoi acționați din nou camera video.

## Indicatori și mesaje de avertizare (continuare)

**E : 61 : □□ / E : 62 : □□**

- Contactați dealer-ul dvs. Sony sau un service Sony autorizat. Aduceți la cunoștința specialiștilor codul de 5 caractere ce începe cu litera "E" care a fost afișat.

---

### (Indicator de avertizare privind nivelul energiei acumulatorului)

- Acumulatorul este aproape consumat.
- În funcție de condițiile de funcționare, de cele de mediu sau de starea acumulatorului, indicatorul  poate fi afișat intermitent chiar dacă perioada rămasă de funcționare este de încă 5 sau 10 minute.

---

### (Indicator de avertizare privind condensarea umezelii în interior)\*

- Scoateți caseta, îndepărtați sursa de alimentare și lăsați camera video circa o oră cu capacul compartimentului pentru casete deschis (p. 61).

---

### (Indicator de avertizare cu privire la bandă)

#### Indicatorul clipește rar :

- Banda rămasă ajunge pentru mai puțin de 5 minute.
- Nu este nici o casetă în aparat.\*
- Clapeta de protecție la scriere a casetei este în poziția blocat (p. 58)\*.

#### Indicatorul clipește des :

- Banda s-a terminat\*.

---

### (Indicator de avertizare cu privire la scoaterea casetei din aparat)\*

#### Indicatorul clipește rar :

- Clapeta de protecție la scriere a casetei este în poziția blocat (p. 58).

#### Indicatorul clipește des :

- A condensat umezeală în interiorul camerei video (p. 61).
- A apărut un cod al afișajului de autodiagnosticare (p. 55).



---

\* Se aude o melodie când indicatorii de avertizare apar pe ecran (p. 30).

## Exemple de mesaje de avertizare

Dacă pe ecran apar astfel de mesaje, urmați instrucțiunile afișate.

---

  **Moisture condensation. Eject cassette. (A condensat umezeala. Scoateți caseta din aparat.)** (p. 61)

---

 **Moisture condensation. Turn off for 1H. (A condensat umezeala. Oprți aparatul pentru o oră.)** (p. 61)

---

 **Reinsert the cassette. (Reintroduceți caseta în aparat.)** (p. 14)

- Verificați dacă este deteriorată caseta.

---

  **The tape is locked - check the tab. (Banda este blocată - verificați clapeta de protecție la scriere.)** (p. 58).



## Informații suplimentare

# Utilizarea camerei video în străinătate

## Alimentare

Puteți folosi camera dvs. video în orice țară/regiune utilizând adaptorul de rețea ce v-a fost furnizat împreună cu camera. Tensiunea de alimentare poate fi cuprinsă între 100 V și 240 V în curent alternativ, la o frecvență de 50/60 Hz.

## Relativ la sistemele TV de culoare

Camera dvs. video se bazează pe sistemul PAL așa că pentru a vedea imaginile redade la televizor, aparatul TV trebuie să aibă sistem PAL cu mufă de intrare AUDIO/VIDEO.

Sistem	Folosit în
PAL	Australia, Austria, Belgia, China, Republica Cehia, Danemarca, Elveția, Finlanda, Germania, Hong Kong, Italia, Kuwait, Malaysia, Marea Britanie, Norvegia, Noua Zeelandă, Olanda, Polonia, Portugalia, Singapore, Republica Slovacia, Spania, Suedia, Tailanda, Ungaria etc.
PAL – M	Brazilia
PAL – N	Argentina, Paraguay, Uruguay
SECAM	Bulgaria, Franța, Guiana, Iran, Irak, Monaco, Rusia, Ucraina etc.
NTSC	Insulele Bahamas, Bolivia, Canada, America Centrală, Chile, Columbia, Ecuador, Filipine, Guyana, Jamaica, Japonia, Korea, Mexic, Peru, S.U.A., Surinam, Taiwan, Venezuela etc.

## Potrivirea simplă a ceasului stabilind diferența de fus orar

Puteți potrivi cu ușurință ceasul în străinătate stabilind diferența de fus orar. Selectați [WORLD TIME] din meniul [ETC] (OTHERS), apoi alegeți diferența de timp corespunzătoare (p. 40).

# Întreținere și măsuri de precauție

## Tipuri de casete ce pot fi utilizate

Pentru camera dvs. de luat vederi puteți folosi numai casete video în format mini DV. Folosiți casete cu marcajul <sup>mini</sup>DV.

Camera dvs. video nu este compatibilă cu casetele cu memorie.

## Pentru a evita apariția de spații libere pe bandă

Folosiți opțiunea [END SEARCH] (pag. 22) pentru a ajunge la sfârșitul secțiunii înregistrate înainte de a începe următoarea înregistrare, în următoarele cazuri:

- Dacă banda a fost redată între timp;
- Dacă ați folosit funcția [EDIT SEARCH].

## Semnal de protecție a drepturilor de autor

### ■ La redare

Dacă banda redată de camera dvs. de luat vederi conține semnale pentru protecția drepturilor de autor nu o veți putea copia cu ajutorul altei camere video, conectată cu camera dvs.

### ■ La înregistrare (DCR-HC38E)

Nu puteți înregistra cu camera dvs. video aplicații software ce conțin semnal de protecție a drepturilor de autor.

În cazul în care încercați să înregistrați astfel de aplicații software, pe afișajul LCD al camerei sau în vizor apare mesajul [Cannot record due to copyright protection] (*Nu se poate înregistra din cauza protecției drepturilor de autor*).

Camera dvs. video nu înregistrează astfel de semnale pentru protejarea drepturilor de autor atunci când filmează.

## Note privind utilizarea

### ■ Când nu utilizați camera video o perioadă mai lungă de timp

Scoateți caseta și depozitați-o.

*continuă...*

## Întreținere și măsuri de precauție (continuare)

### ■ Pentru a evita ștergerea accidentală

Deplasați clapeta de protecție la scriere a casetei în poziția SAVE.

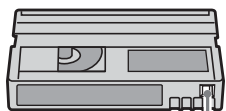

REC: Caseta poate fi înregistrată.

SAVE: Caseta nu poate fi înregistrată (este protejată la scriere).

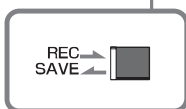

### ■ Pentru a pune o etichetă casetei

Aveți grijă să plasați eticheta în poziția indicată în imaginea următoare pentru a nu împiedica funcționarea camerei video.

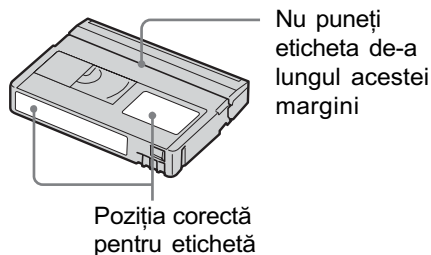

### ■ După utilizarea casetei

Derulați banda până ajunge la început pentru a evita apariția distorsiunilor de imagine sau de sunet. Este recomandabil să puneți caseta în cutia sa și să o păstrați în poziție verticală.

### ■ Curățarea conectorului aurit

În mod uzual, conectorii aurii se curăță după fiecare 10 manevre de scoatere a casetei din aparat, cu puțină vată.

Dacă acești conectori sunt murdari sau prăfuiți, indicatorul benzii rămase poate să nu funcționeze corect.

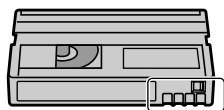

Conector aurit

## Despre acumulatorul "InfoLITHIUM"

Acest aparat este compatibil cu acumulatorul "InfoLITHIUM" (seria H). Camera dvs. video operează numai cu acumulatori "InfoLITHIUM".

Acumulatorii "InfoLITHIUM" din seriile H poartă marcajul .

### Ce este acumulatorul InfoLITHIUM?

Acumulatorul "InfoLITHIUM" este unul care utilizează ioni de litiu, fiind folosit pentru comunicarea informațiilor legate de condițiile de operare între camera de luat vederi și adaptorul de rețea/încărcător.

Acumulatorul "InfoLITHIUM" calculează consumul de putere în funcție de condițiile în care operează camera video și afișează autonomia rămasă a acumulatorului, în minute.

### Încărcarea acumulatorului

- Aveți grijă să încărcați acumulatorul înainte de a folosi camera video.
- Vă recomandăm să încărcați acumulatorul la o temperatură a mediului ambiant cuprinsă între 10°C și 30°C, până ce se stinge indicatorul luminos CHG (de încărcare). Dacă încărcarea acumulatorului are loc în afara intervalului de temperatură indicat mai sus, este posibil ca încărcarea să nu fie eficientă.
- După încheierea operației de încărcare a acumulatorului desfășurată având adaptorul de rețea conectat la camera video, deconectați cablul de la mufa DC IN a camerei de luat vederi sau demontați acumulatorul.

### Folosirea efectivă a acumulatorului

- Performanțele acumulatorului descresc la temperaturi ale mediului de 10°C (50°F) sau mai scăzute, iar perioada cât acesta poate fi folosit în locuri răcoroase este mai scurtă. În astfel de cazuri, pentru a prelungi durata de folosire a acumulatorului vă recomandăm următoarele:

- Puneți acumulatorul într-un buzunar pentru a-l încălzi și montați-l în camera de luat vederi cu puțin timp înainte de a începe să filmați;

- Folosiți un acumulator de capacitate mai mare: NP-FH70/FH100 (opțional).
- Utilizarea frecventă a ecranului cu cristale lichide (LCD) sau alternarea funcțiilor de redare, de rulare rapidă înainte sau de derulare conduc la consumarea mai rapidă a acumulatorului. Vă recomandăm să folosiți un acumulator de capacitate mai mare: NP-FH70/FH100 (opțional).
- Aveți grijă să comutați butonul POWER pe poziția OFF (CHG) atunci când nu folosiți camera de luat vederi. Acumulatorul se consumă și când camera este în stare de așteptare sau în pauză de redare.
- Vă recomandăm să aveți la îndemână acumulator de rezervă care să asigure folosirea camerei o perioadă de două - trei ori mai lungă decât durata previzionată a înregistrării și să efectuați o filmare de probă înainte de a înregistra ce vă interesează.
- Nu udați acumulatorul deoarece acesta nu este rezistent la apă.

### Despre indicatorul autonomiei rămase a acumulatorului

- Dacă alimentarea se întrerupe cu toate că indicatorul duratei rămase de funcționare arată că acesta are suficientă energie pentru a opera, încărcați din nou, complet acumulatorul astfel încât valoarea respectivului indicator să fie corectă. Țineți seama însă că indicația va fi uneori incorectă, dacă acumulatorul este folosit perioade lungi de timp la temperaturi ridicate, dacă este lăsat complet încărcat sau dacă este frecvent utilizat. Considerați indicația ca fiind aproximativă.
- Marcajul  care arată că acumulatorul mai poate funcționa puțin timp este afișat uneori intermitent, cu toate că dispozitivul mai poate lucra încă 5-10 minute. Aceasta depinde de condițiile de lucru sau de temperatura mediului ambiant.

### Păstrarea acumulatorului

- Dacă acumulatorul nu este folosit o perioadă îndelungată, pentru a i se menține capacitatea de funcționare la nivel corespunzător, este necesar ca o dată pe an să fie încărcat complet după care să fie consumată întreaga energie a acestuia folosindu-se camera video. Pentru a păstra acumulatorul, scoateți-l din camera de luat vederi și depozitați-l într-un loc uscat, curat și răcoros.

- Pentru a descărca în totalitate acumulatorul cu camera dvs. de luat vederi, alegeți pentru opțiunea [A.SHUT OFF] varianta [NEVER] în meniul  (OTHERS) și lăsați aparatul în starea de așteptare corespunzătoare înregistrării, fără a introduce o casetă în camera video, până ce alimentarea încetează (pag. 40).

### Durata de viață a acumulatorului

- Capacitatea acumulatorului scade în timp, pe măsură ce îl folosiți tot mai mult. Când durata sa de funcționare s-a diminuat considerabil, este probabil momentul să îl înlocuiți cu unul nou.
- Durata de viață a acumulatorului depinde de condițiile de păstrare, de cele de operare și de mediu.

### Despre i.LINK

Interfața DV a camerei de luat vederi este o interfață DV compatibilă i.LINK. Această secțiune descrie standardul i.LINK și facilitățile acestuia.

#### Ce este “i.LINK” ?

i.Link este o interfață serială digitală care permite transferul semnalului video digital, al celui audio digital și al altor date între aparate compatibile i.LINK, precum și acționarea altor echipamente folosind i.LINK. Echipamentele compatibile i.LINK pot fi conectate printr-un cablu i.LINK. Posibilele aplicații sunt operații și transferuri de date între diferite echipamente AV digitale.

Când sunt conectate două sau mai multe echipamente i.LINK în lanț (daisy chain) sunt posibile operații și transferuri de date nu numai între aparatele legate direct dar și cu alte dispozitive prin intermediul aparatelor conectate direct. Țineți seama că metoda de operare diferă uneori în funcție de caracteristicile și de specificațiile echipamentelor conectate.

- În mod normal, un singur echipament poate fi conectat la camera de luat vederi prin cablu i.LINK. Când conectați camera la un echipament compatibil i.LINK care are două sau mai multe interfețe DV, consultați instrucțiunile de folosire a echipamentului respectiv.

## Întreținere și măsuri de precauție (continuare)

- i.LINK este un termen mai familiar pentru magistrala de transfer de date IEEE 1394, propus de Sony și este marcă înregistrată acceptată de multe companii.
- IEEE1394 reprezintă un standard internațional propus de "Institute of Electrical and Electronic Engineers".

### Despre fluxul de semnal i.LINK

Fluxul maxim de semnal prin i.LINK variază în funcție de echipament. Sunt definite trei fluxuri maxime de semnal:

- S100 (aproximativ 100 Mbps\*)
- S200 (aproximativ 200 Mbps)
- S400 (aproximativ 400 Mbps)

Fluxul de semnal este prezentat într-o listă la secțiunea "Specificații" în instrucțiunile de operare ale fiecărui echipament.

Există de asemenea indicații în apropierea mufei i.LINK în cazul anumitor aparate.

Când unitățile sunt conectate la un echipament care are un flux de semnal diferit, este posibil ca și fluxul de semnal să difere de cel indicat.

\* *Ce este "Mbps"?*

*Mbps reprezintă megabiți pe secundă și exprimă volumul de date ce pot fi transmise sau recepționate într-o secundă. De exemplu, o rată baud de 100 Mbps indică faptul că într-o secundă pot fi transmiși 100 megabiți de date.*

### Utilizarea funcțiilor i.LINK ale acestei unități

Pentru detalii privind modul în care se poate copia în cazul în care această unitate este conectată la alte echipamente video ce au interfețe DV, consultați pag. 41, 44.

Acest aparat poate de asemenea să fie conectat la alte echipamente compatibile i.LINK (cu interfață DV) produse de Sony (de exemplu: calculatoarele personale din seria VAIO) precum și la dispozitive video.

Unele echipamente video compatibile i.LINK cum ar fi televizoarele digitale, player-ele/recorder-ele DVD, MICROMV sau HDV nu sunt compatibile cu dispozitivele DV. Înainte de a le conecta la alte dispozitive, verificați dacă respectivele echipamente sunt compatibile cu DV sau nu.

Pentru detalii privind măsurile de precauție și aplicațiile software compatibile, consultați și documentația care însoțește echipamentul ce urmează a fi conectat.

### Notă

- Când conectați camera la un alt echipament compatibil i.LINK, aveți grijă să opriți alimentarea echipamentului și să decuplați adaptorul de rețea de la priza de perete înainte de cuplarea sau decuplarea cablului i.LINK.

### Despre cablul i.LINK necesar

Folosiți cablul i-Link Sony cu 4 pini la 4 pini (în timpul copierii DV).

## Despre utilizarea camerei video

### Utilizarea și îngrijirea camerelor video

- Nu folosiți și nu depozitați camera video și accesoriile sale în locuri ce corespund descrierilor de mai jos:
  - În spații unde este extrem de cald, de frig sau de umed. Nu lăsați niciodată aparatul expus la temperaturi care să depășească 60°C (140°F), cum ar fi sub razele directe ale soarelui vara, în apropierea surselor de căldură sau în mașinile parcate la soare. Pot apărea disfuncționalități sau se poate deforma.
  - În câmpuri magnetice puternice sau în locuri supuse vibrațiilor mecanice. Este posibil ca aparatul să funcționeze defectuos.
  - În zone cu unde radio sau radiații puternice. Este posibil ca aparatul să nu poată înregistra corespunzător.
  - În apropierea receptorilor AM și a unor echipamente video. Poate apărea zgomot.
  - Pe plaja cu nisip sau oriunde este mult praf. Dacă praful sau nisipul pătrund în interiorul camerei de luat vederi, pot apărea defecțiuni care uneori nu mai pot fi remediate.
  - În apropierea ferestrelor sau ușilor, unde ecranul cu cristale lichide (LCD), vizorul sau lentilele pot fi expuse luminii solare directe. Se pot deteriora atât partea interioară a vizorului cât și ecranul LCD.
- Camera video funcționează în curent continuu cu o alimentare de 6,8 V / 7,2 V (de la acumulator) sau de 8,4 V (prin adaptorul de rețea).

- Pentru alimentarea cu curent continuu (DC) sau cu curent alternativ (AC) folosiți accesoriile recomandate în acest manual.
- Nu permiteți să fie udată camera de luat vederi spre exemplu de ploaie sau de apa mării. Dacă pătrunde apă în interiorul său, aparatul se poate defecta. Uneori camera video nu mai poate fi reparată.
- Dacă în interiorul carcasei pătrunde vreun lichid sau vreun obiect solid, întrerupeți alimentarea camerei de luat vederi și duceți-o la un dealer Sony pentru a fi verificată, înainte de a o mai folosi.
- Evitați manevrarea brutală, dezasamblarea, modificarea, șocurile mecanice sau ciocnirile (lovirea cu ciocanul, căderea, călcarea pe aparat). Acordați o grijă deosebită lentilelor.
- Când nu folosiți camera, puneți comutatorul POWER în poziția OFF (CHG).
- Nu folosiți camera de luat vederi când aceasta este înfășurată în ceva (de exemplu într-un prosop) deoarece se poate acumula căldură în interior.
- Când deconectați camera de la priză, prindeți și trageți de ștecher nu de cablu.
- Nu deteriorați cablul de alimentare plasând obiecte grele pe el.
- Mențineți curați conectorii metalici.
- Nu lăsați telecomanda furnizată pentru modelele (DCR-HC45E) sau bateriile tip pastilă la îndemâna copiilor. În cazul în care accidental este înghițită o astfel de baterie, consultați imediat un doctor.
- În cazul în care s-a scurs electrolitul din acumulator :
  - consultați specialiștii unui service Sony autorizat ;
  - spălați bine zonele de piele care au intrat în contact cu electrolitul ;
  - dacă lichidul v-a ajuns la ochi, spălați-vă cu multă apă și consultați imediat un doctor.

#### ■ Dacă urmează să nu folosiți camera video o perioadă îndelungată de timp

- Porniți camera de luat vederi din când în când și lăsați-o să funcționeze circa 3 minute ca la redarea casetelor.
- Înainte de a-l pune la păstrare, consumați complet energia acumulatorului.

#### Condensarea umezelii

Dacă este adusă direct dintr-un loc friguros într-unul încălzit, este posibil ca umezeala să condenseze în interiorul camerei de luat vederi, pe suprafața benzii sau pe lentile. În acest caz, banda se poate lipi de tamburi și se poate deteriora sau este posibil ca aparatul să nu funcționeze corect.

Dacă există umezeală condensată în interiorul camerei, este afișată una dintre indicațiile [☒▲ Moisture condensation. Eject the cassette] (*Umezeală condensată. Scoateți caseta*) sau [☒ Moisture condensation. Turn off for 1H] (*Umezeală condensată. Opriți pentru 1 oră*). Respectivul indicații nu apar dacă umezeala condensează pe lentile.

#### ■ Dacă a condensat umezeala

Nu va acționa nici una dintre funcții cu excepția celei de scoatere a casetei din camera video. Scoateți caseta, opriți camera de luat vederi și lăsați-o aproximativ o oră cu compartimentul pentru casete deschis. Camera de luat vederi va putea fi folosită din nou în momentul în care ambele condiții de mai jos vor fi îndeplinite :

- dacă la pornirea alimentării nu va fi afișat nici un mesaj de avertizare ,
- când nici unul dintre indicatorii [☒] sau ▲ nu clipește când caseta este introdusă în aparat și este atins vreun buton de funcționare.

Este posibil ca începutul condensării umezelii să nu fie detectat de camera dvs. video. În astfel de cazuri, caseta poate să rămână în compartimentul său fără a fi scoasă și 10 secunde, deși capacul este deschis.

Aceasta nu reprezintă o disfuncționalitate. Nu închideți capacul compartimentului pentru casete până ce nu este scoasă caseta.

#### ■ Note privind condensarea umezelii

Umezeala poate condensa când camera este adusă direct dintr-un loc friguros într-unul încălzit (sau vice versa) sau dacă folosiți camera în locuri încălzite excesiv cum ar fi :

- Dacă aduceți camera de pe pârtia de schi într-un spațiu încălzit ;
- Dacă deplasați camera de luat vederi dintr-o încăpere sau mașină cu aer condiționat, afară, unde este foarte cald ;
- Dacă utilizați camera după o furtună sau după duș ;
- Dacă folosiți camera în locuri cu temperaturi ridicate și cu un nivel ridicat de umezeală.

## Întreținere și măsuri de precauție (continuare)

### ■ Cum se poate preveni condensarea umezelii

Când deplasați camera de luat vederi dintr-un loc răcoros într-unul încălzit, puneți-o într-o pungă de plastic pe care închideți-o cât mai bine. Îndepărtați punga doar după ce aerul din interiorul acesteia a ajuns la temperatura mediului ambiant (după circa o oră).

### ■ Capetele video

• Când capetele video se murdăresc, nu mai puteți înregistra în mod obișnuit imaginile sau imaginile și sunetul redat sunt distorsionate.

• Dacă apare vreuna dintre următoarele probleme, curățați capetele video timp de 10 secunde cu ajutorul casetei de curățare Sony tip DVM-12CLD (opțională).

– Apare zgomot sub formă de mozaic în imaginea redată sau ecranul este albastru;



– Imaginile redatate nu se deplasează.

– Imaginile redatate nu apar sau sunetul prezintă întreruperi.

– Pe ecran apare în timpul înregistrării / redării următoarea indicație [X Dirty video head. Use a cleaning cassette] (Capetele video sunt murdare. Folosiți o casetă de curățare.)

• Capetele video se uzează după o folosire îndelungată. Dacă nu puteți obține o imagine clară nici după utilizarea casetei de curățare, este posibil ca respectivele capete să fie prea uzate. Vă rugăm contactați dealer-ul dvs. Sony sau un service Sony autorizat pentru ca să fie înlocuite capetele video.

### ■ Ecranul LCD

• Nu apăsați prea tare ecranul LCD deoarece se poate deteriora.

• Dacă aparatul funcționează în locuri cu temperatură scăzută, este posibil ca pe ecranul LCD să apară o imagine reziduală. Aceasta nu reprezintă o disfuncționalitate.

• În timp ce folosiți camera video, partea din spate a ecranului LCD se poate încălzi. Aceasta nu reprezintă o disfuncționalitate.

### ■ Pentru a curăța ecranul cu cristale lichide (LCD)

• Dacă ecranul se murdărește de praf sau de amprente digitale, se recomandă să folosiți o bucată de pânză moale pentru a-l curăța. Când folosiți setul de curățare LCD (opțional), nu aplicați lichidul de curățare direct pe ecranul LCD. Utilizați hârtia de curățare umezită cu respectivul lichid.

### ■ Pentru reglarea ecranului LCD (CALIBRATION - calibrare)

Este posibil ca butoanele panoului tactil să nu funcționeze corect. În acest caz, urmați procedura de mai jos. Pe durata acestei operații se recomandă să conectați camera video la o priză de perete folosind adaptorul de rețea furnizat.

① Opriți alimentarea, apoi deplasați mai multe trepte comutatorul POWER până ce indicatorul luminos PLAY/EDIT se aprinde, apăsând în același timp butonul DISP/BATT INFO al camerei, după care continuați să apăsați butonul DISP / BATT INFO timp de încă 5 secunde.

② Atingeți simbolul "×" afișat pe ecran cu colțul unui obiect, spre exemplu cu colțul unui card de memorie "Memory Stick Duo".

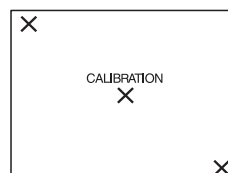

Poziția simbolului "×" se modifică. Dacă nu ați atins corect punctul dorit, reluați de la pasul ②.

• Nu puteți calibra ecranul LCD dacă este rotit.

### ■ Privind manevrarea carcasei

• Dacă se murdărește carcasa camerei, curățați-o cu o bucată de pânză ușor umezită cu apă după care ștergeți-o cu o bucată de pânză moale și uscată.

• Pentru a evita deteriorarea finisajului aparatului, aveți grijă de următoarele :

– Nu folosiți tiner, benzină, alcool sau materialele textile îmbibate cu substanțe chimice și insecticide.

- Nu manevrați camera atât timp cât mâinile vă sunt murdare de substanțele mai sus menționate.
- Nu lăsați carcasa perioade îndelungate de timp în contact cu obiecte de cauciuc sau de vinil.

### Despre îngrijirea și păstrarea lentilelor

- Ștergeți suprafața lentilelor cu o bucată de pânză moale în următoarele cazuri :
  - Dacă pe suprafața lentilelor există amprente ;
  - În spații cu temperatură ridicată sau cu umiditate mare ;
  - Când lentilele sunt expuse la aer sărat cum este cazul pe malul mării.
- Depozitați lentilele în spații bine aerisite, ferite de murdărie și de praf.
- Pentru a se evita apariția mușgaiului, curățați periodic lentilele așa cum este descris anterior. Se recomandă să acționați camera video cam o dată pe lună pentru a o menține în starea optimă o perioadă cât mai lungă de timp.

### Pentru a îndepărta praful din interiorul vizorului

- ① Trageți vizorul în exterior.
- ② Apăsând clapeta din partea laterală cu un obiect cu vârf ascuțit -spre exemplu cu un pix- trageți dispozitivul de prindere a blocului ocular în direcția indicată de săgeată pentru a-l demonta.

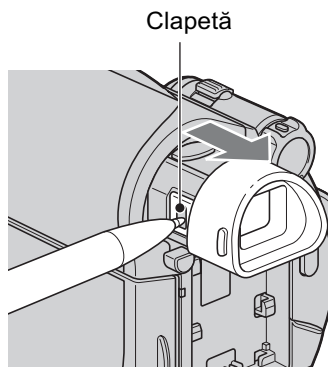

- ③ Eliminați praful din blocul ocular cu ajutorul unui dispozitiv de suflare a aerului etc.

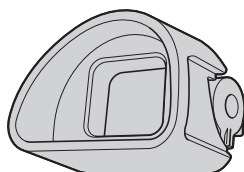

- ④ Apăsați vizorul înspre corpul camerei.
- ⑤ Eliminați, cu ajutorul dispozitivului de suflare, praful din zona unde s-a aflat blocul ocular.

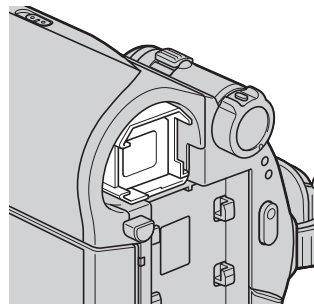

- ⑥ Atașați blocul ocular la vizor, apăsând în direcție liniară până ce se aude un clic.

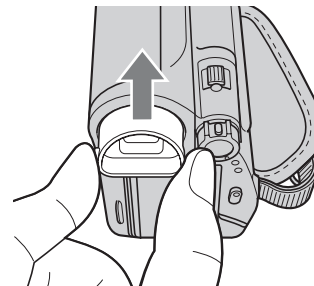

### Note

- Blocul ocular este o parte componentă de precizie a camerei video. Nu încercați să îl dezamblați.
- Nu atingeți lentilele blocului ocular.

### Pentru a încărca bateria reîncărcabilă a camerei video

Camera dvs. video conține de la început și o baterie reîncărcabilă cu scopul de a furniza energia necesară pentru ca aparatul să rețină data, ora și alte reglaje, chiar și atunci când comutatorul POWER este pus în poziția OFF (CHG). Această baterie se încarcă automat câtă vreme camera este cuplată la o priză de perete prin intermediul adaptorului de rețea sau dacă are cuplat acumulatorul. Bateria reîncărcabilă se va descărca însă complet după circa **3 luni** în care aparatul nu a fost deloc utilizat (în care nu a avut acumulatorul montat și nici nu a fost cuplată la rețea prin intermediu adaptorului). Folosiți camera după ce încărcați această baterie.

*continuă...*



## Întreținere și măsuri de precauție (continuare)

Funcționarea camerei nu va fi însă afectată de descărcarea bateriei reîncărcabile atâta timp cât nu înregistrați data.

### ■ Proceduri :

Conectați camera video la o priză de perete folosind adaptorul de rețea furnizat și lăsați-o cu comutatorul POWER în poziția OFF (CHG) mai mult de 24 de ore.

### Pentru a schimba bateria telecomenzii (DCR-HC45E)

- ① Apăsând clapeta, introduceți unghia în adâncitura sistemului de prindere și trageți-l în afară.
- ② Introduceți în sistemul de prindere o nouă baterie de același tip, cu partea pozitivă (+) îndreptată în sus.
- ③ Introduceți sistemul de prindere a bateriei în telecomandă împingând până ce se aude un clic.

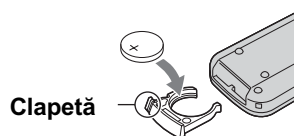

### ATENȚIE

Există pericolul ca bateria să explodeze dacă nu este manevrată corect. Nu o reîncărcați, nu o demontați și nu o aruncați în foc.

- Când bateria cu litiu se consumă, este posibil ca distanța de acționare dintre telecomandă și aparat să scadă sau este posibil ca telecomanda să nu funcționeze corespunzător. În acest caz, înlocuiți bateria cu o alta cu litiu, tip Sony CR2025. Folosirea altui tip de baterie poate prezenta risc de incendii sau de explozii.

## Specificații

### Sistem

#### Sistem de înregistrare video

- 2 capete rotative
- Sistem de baleiere elicoidal

#### Sistem de înregistrare audio

- Capete rotative, sistem PCM
- Eșantionare : 12 biți (frecvență 32 kHz, stereo 1, stereo 2), 16 biți (frecvență 48 kHz, stereo).

#### Semnal video

- PAL color, standarde CCIR

#### Casete ce pot fi utilizate

- Mini casete DV cu marcajul <sup>Mini</sup> DV.

#### Viteza benzii

- SP : cca. 18,81 mm/s
- LP : cca. 12,56 mm/s

#### Durata de înregistrare / redare (folosind o casetă DVM60)

- SP : 60 min.
- LP : 90 min.

#### Durata rulării rapide înainte / derulării

- folosind o casetă DVM60 și acumulatorul  
Aproximativ 2 min. 40 sec.
- folosind o casetă DVM60 și adaptorul de rețea  
Aproximativ 1 min. 45 sec.

#### Vizor

- Vizor electric (color)

#### Dispozitiv de imagine

- 3.0 mm (tip 1/6) CCD  
(Charge Coupled Device)
- Total : aprox. 800.000 pixeli
- Eficace (film) : cca. 400.000 pixeli

#### Lentile

- Carl Zeiss Vario-Tessar
- 40× (optic), 2.000× (digital)

#### Distanță focală

- f = 1,9 - 76 mm
- La conversia în aparat foto digital de 35 mm.
- În modul CAMERA :  
36 - 1.440 mm
- F = 1,8 ÷ 4,1 mm
- Diametrul filtrului : 30 mm



**Temperatura de culoare**

[AUTO], [ONE PUSH], [INDOOR],  
(3200 K), [OUTDOOR] (5 800 K)

**Iluminare minimă**

5 lux (F1,8)  
0 lux la folosirea funcției NightShot plus

**Conectori de Intrare / Ieșire****Ieșire audio / video**

Conector cu 10 pini  
Semnal video : 1 Vp-p, 75Ω (ohm),  
Semnal luminanță : 1 Vp-p, 75Ω (ohm),  
Semnal crominanță : 0,3 Vp-p, 75Ω (ohm),  
Semnal audio : 327 mV (la o impedanță în  
sarcină de 47 kΩ (kilohm),  
Impedanță de ieșire mai mică de 2,2 kΩ

**Mufă USB (DCR-HC37E/ HC38E)**

mini-B

**Mufă DV intrare / ieșire (DCR-HC38E)**

Interfață i.LINK (IEEE1394, conector cu  
4 pini, S100)

**Mufă DV ieșire (DCR-HC37E)**

Interfață i.LINK (IEEE1394, conector cu  
4 pini, S100)

**Ecran LCD****Imagine**

6,2 cm (tip 2,5)

**Numărul total de puncte**

123.200 (560 × 220)

**Caracteristici generale****Cerințe privind alimentarea**

6,8 V / 7,2 V curent continuu (de la  
acumulator)

8,4 V curent continuu (cu adaptor de rețea)

**Consum mediu de putere**

În timpul înregistrării cu camera video  
folosind vizorul : 1,8 W

În timpul înregistrării folosind ecranul  
LCD : 2,1 W

**Temperatura de funcționare**

între 0°C și 40°C

**Temperatura de depozitare**

-20°C ÷ +60°C

**Dimensiuni (aproximativ)**

63 × 85 × 114 mm (L/Î/A)

inclusiv părțile proeminente

63 × 85 × 115 mm (L/Î/A)

inclusiv părțile proeminente, cu  
acumulatorul furnizat NP-FH30 atașat

**Masa (aproximativ)**

390 g numai aparatul propriu-zis

450 g inclusiv acumulatorul tip NP-FH30  
și o casetă DVM60.

**Accesorii furnizate**

Vezi pagina 7.

**Conectorii de ieșire ai Stației  
Handycam DCRA-C156 (DCR-  
HC45E)****Ieșire audio / video**

Conector cu 10 pini

Semnal video : 1 Vp-p, 75Ω (ohm),

Semnal luminanță : 1 Vp-p, 75Ω (ohm),

Semnal crominanță : 0,3 Vp-p, 75Ω (ohm),

Semnal audio : 327 mV (la o impedanță în  
sarcină de 47 kΩ (kilohm),

Impedanță de ieșire mai mică de 2,2 kΩ

**Mufă USB**

mini-B

**Mufă DV ieșire**

Interfață i.LINK (IEEE1394, conector cu  
4 pini, S100)

*continuă...*

## Specificații (continuare)

### Adaptor de rețea AC-L200 / L200B

**Cerințe privind alimentarea**

100 - 240 V curent alternativ, 50/60 Hz

**Consum de curent :**

0,35 - 0,18 A

**Consum de putere :**

18 W

**Tensiunea la ieșire**

8,4 V\*

**Temperatura de funcționare**

între 0°C și 40°C

**Temperatura de depozitare**

între -20°C și +60°C

**Dimensiuni (aproximativ)**

48 × 29 × 81 mm (L/Î/A)

exclusiv părțile proeminente

**Masa (aproximativ)**

170 g exclusiv cablul de alimentare

\* Citiți eticheta de pe adaptorul de rețea pentru alte specificații.

### Acumulator NP-FH30

**Tensiunea maximă la ieșire**

8,4 V curent continuu

**Tensiunea la ieșire**

7,2 V curent continuu

**Capacitate**

3,6 Wh (500 mAh)

**Dimensiuni (aproximativ)**

31,8 × 18,5 × 45,0 mm (l/î/a)

**Masa (aproximativ)**

40 g

**Temperatura de funcționare**

între 0°C și 40°C

**Tip :**

Cu ioni de litiu

*Design-ul și specificațiile pot fi modificate fără aviz prealabil.*

### Tipuri de diferențe



DCR-HC	37E
Interfață DV	OUT
Senzor telecomadă	—
Stație Handycam	—

DCR-HC	38E	45E
Interfață DV	IN/OUT	OUT
Senzor telecomadă	—	●
Stație Handycam	—	●

● furnizat

— nu este furnizat

## În legătură cu mărcile

- “Handycam” și simbolul  sunt mărci înregistrate ale Sony Corporation.
- “InfoLITHIUM” este marcă înregistrată a Sony Corporation.
- i.LINK și  sunt mărci înregistrate ale Sony Corporation.
- Mini  este marcă înregistrată a Sony Corporation.
- Microsoft, Windows și Windows Media sunt mărci înregistrate sau mărci comerciale ale Microsoft Corporation din Statele Unite și/sau din alte țări.
- Macintosh este marcă de comerț sau marcă înregistrată a Apple Computer, Inc., înregistrate în S.U.A. și în alte țări.
- Pentium este marcă înregistrată sau comercială a Intel Corporation.
- Adobe și Adobe Reader sunt mărci înregistrate sau mărci comerciale ale Adobe Systems Incorporated în Statele Unite și / sau în alte țări.

În plus, denumirile produselor și sistemelor folosite în acest manual sunt, în general, mărci înregistrate sau mărci comerciale ale dezvoltatorilor și producătorilor respectivi. În acest manual nu vor apărea, însă, în fiecare caz marcajele <sup>TM</sup> sau ®.

## Referințe

# Identificarea părților componente și a butoanelor

Numerele din paranteze reprezintă paginile de referință.

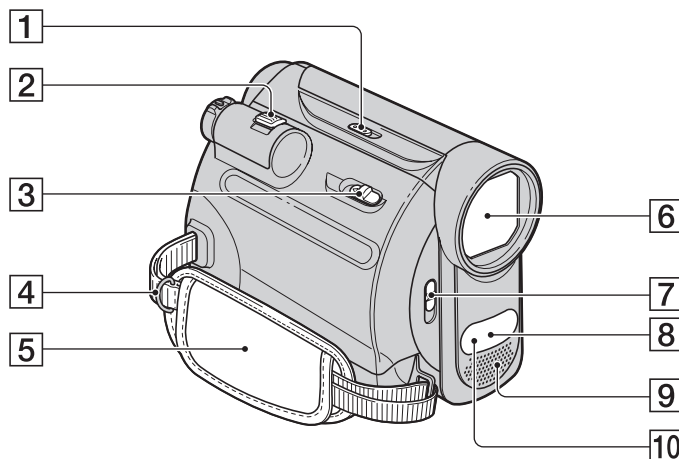

- 1** Comutator NIGHTSHOT PLUS (pag. 18)
- 2** Cursor de zoom (*de mărire*) (pag. 18)
- 3** Pârghie OPEN/EJECT (pag. 14)
- 4** Bridă de prindere a curelei de umăr. Atașați cureaua de umăr (opțională).
- 5** Curea de prindere (pag. 13)
- 6** Obiectiv - Lentile Carl Zeiss (pag. 4)
- 7** Comutator LENS COVER (pag. 13)
- 8** Pentru modelul DCR-HC45E :  
Senzor pentru telecomandă  
Îndreptați telecomanda (pag. 71) spre senzorul pentru telecomandă, pentru a acționa camera video.
- 9** Microfon intern stereo (pag. 32)
- 10** Port pentru radiații infraroșii (pag. 18)

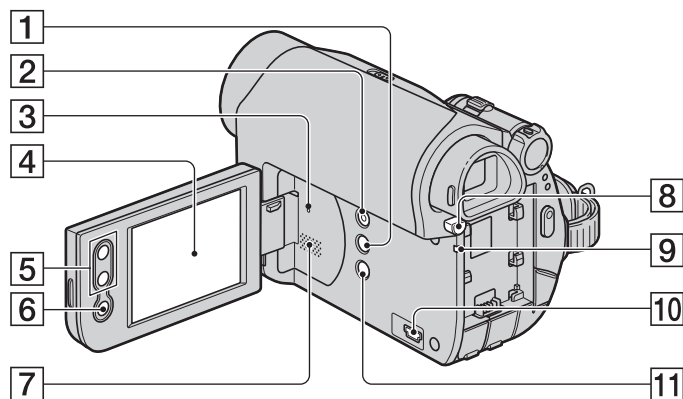

- 1 Buton DISP/BATT INFO (pag. 10, 13)**
- 2 Butonul EASY (pag. 15)**
- 3 Buton RESET**  
Inițializează toate reglajele, inclusiv cele privind data și ora.
- 4 Ecran LCD / afișaj tactil (pag. 13, 72)**
- 5 Butoane de mărire (pag. 18)**
- 6 Buton REC START/STOP (pag. 15, 17)**
- 7 Difuzor**  
Folosește la redarea sunetelor. Pentru a vedea cum se ajustează volumul, consultați pagina 20.
- 8 Buton BATT PUSH (de eliberare a acumulatorului) (pag. 10)**
- 9 Indicator luminos CHG (încărcare) (pag. 8)**
- 10 Pentru DCR-HC37E / HC38E :**  
Mufă  $\psi$  (USB)
- 11 Buton BACK LIGHT (pag. 19)**

continuă...

## Identificarea părților componente și a butoanelor (continuare)

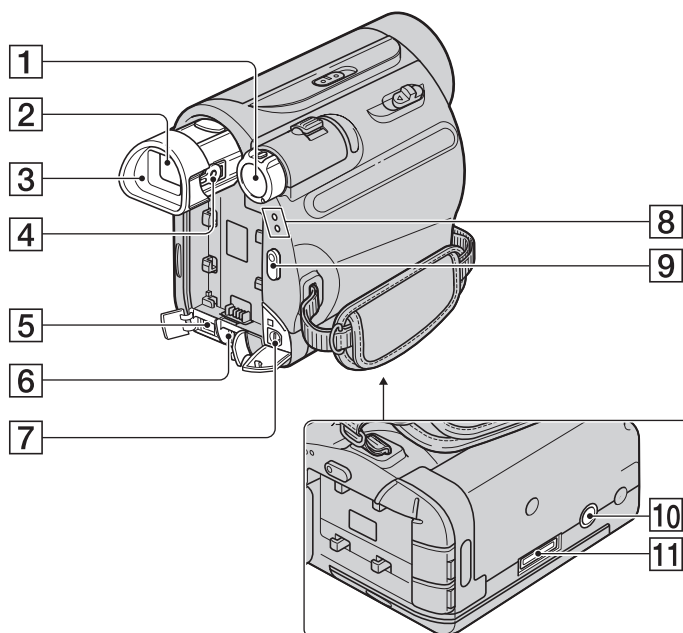

**1** Comutator POWER (pag. 12)

**2** Vizor (pag. 13)

**3** Manșonul ocularului (pag. 63)

**4** Pârghie de reglare a lentilelor vizorului (pag. 13)

**5** Pentru DCR-HC37E :  
Interfață DV OUT (pag. 41)

Pentru DCR-HC38E :  
Interfață DV (pag. 41, 44)

**6** Mufă DC IN (pag. 8)

**7** Mufă A/V OUT (pag. 24, 41)

**8** Indicator luminos CAMERA, PLAY / EDIT (pag. 12)

**9** Butonul REC START/STOP (pag. 15, 17)

**10** Sistem de prindere a trepidului

Prindeți camera de trepid cu ajutorul șurubului acestuia (opțional : Aveți grijă ca lungimea șurubului trepidului să fie mai mică decât 5,5 mm).

**11** Pentru DCR-HC45E :  
Conector de interfață

### Pentru DCR-HC45E : Stația Handycam

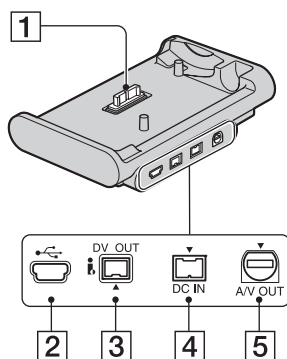

- 1 Conector de interfață
- 2 Mufă  $\psi$  (USB)
- 3 Interfață DV OUT (pag. 42)
- 4 Mufă DC IN (pag. 8)
- 5 Mufă A/V OUT (pag. 24, 42)

### Pentru DCR-HC45E : Telecomandă

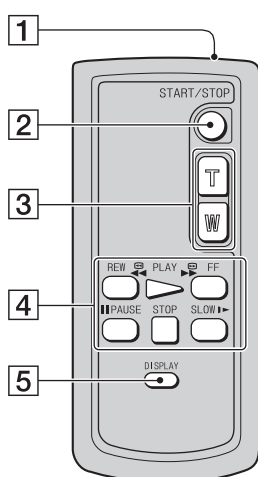

- 1 Emițător
- 2 Buton REC START/STOP (p. 15, 17)
- 3 Butoane de zoom (pag. 18)
- 4 Butoane de comandă video (Derulare, Redare, Rulare rapidă înainte, Pauză, Stop, Slow ) (pag. 16, 20)
- 5 Butonul DISPLAY (pag. 13)

Apăsați acest buton pentru ca să nu mai fie afișate indicatoarele de ecran.

#### Note

- Înainte de a folosi telecomanda desprindeți foia izolatoare.
- Îndreptați telecomanda spre senzorul pentru telecomandă pentru a acționa camera (pag. 68).
- Pentru a schimba bateria, consultați pag. 64.

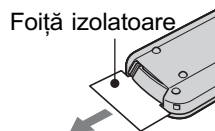

# Indicatori afișați în cursul înregistrării / redării

## Înregistrare

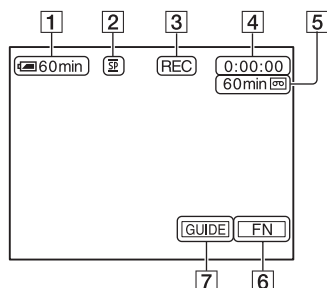

- 1 Energia rămasă a acumulatorului (aprox.)
- 2 Modul de înregistrare (**SP** sau **LP**) (pag. 39).
- 3 Starea înregistrării -[STBY] (stare de așteptare) sau [REC] (înregistrare).
- 4 *La înregistrare :*  
Contor de bandă (oră:minute:secunde)  
*La redare :*  
Cod temporal  
(oră:minute:secunde:cadre)
- 5 Capacitatea aproximativă de înregistrare a benzii (pag. 39).
- 6 Butonul pentru funcții (pag. 26).
- 7 Butonul Ghid (pag. 21)

## Redare

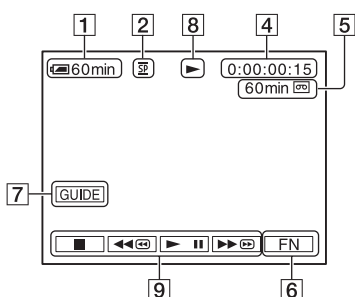

- 8 Indicatorul de transport al benzii
- 9 Butoane de acționare video (pag. 20)

## Indicatori care apar când efectuați modificări

Puteți utiliza facilitatea [DISP GUIDE] (pag. 73) pentru a afla funcția corespunzătoare fiecărui indicator care apare pe ecranul LCD.

### Notă

- Unii dintre indicatori este posibil să nu apară când folosiți facilitatea [DISP GUIDE].

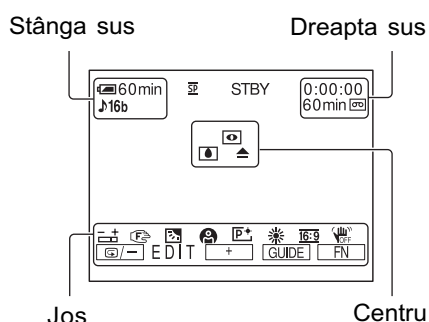

### Stânga sus

Indicatori	Semnificație
♪16b	Modul audio (39)

### Dreapta sus

Indicatori	Semnificație
DV IN	Intrare DV (44)

### Centru

Indicatori	Semnificație
📷	NightShot plus (18)
📢	Avertisment (55)



## Jos

Indicatori	Semnificație
	Exponometru punctual (28) / Expunere reglată manual (29)
	Reglarea manuală a focalizării (27)
	Contra luminii (19)
	SCENE SEL. (28)
	Efecte de imagine (35)
	Echilibrul de alb (30)
	Selectarea modului panoramic (WIDE) (36)
	Opțiunea SteadyShot inactivă (36)
	Panou inactiv (39)
	EDITSEARCH (36)

## Codul de date în timpul redării

Data și ora în timpul înregistrării precum și datele referitoare la reglajele camerei vor fi înregistrate automat.

Ele nu sunt afișate pe ecran în timpul înregistrării, dar le puteți vizualiza la redare selectând [DATA CODE] (pagina 64).

## Aflarea semnificației indicatorilor care apar pe ecran – Ghidul indicatorilor de ecran

Puteți afla cu ușurință semnificația fiecărui indicator care apare pe ecranul LCD.

① Atingeți [GUIDE] → [DISP GUIDE].

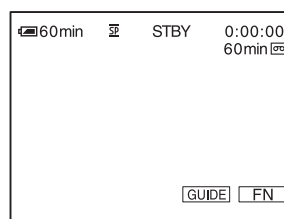

② Atingeți zona de ecran care conține indicatorul despre care vreți să aflați detalii.

Semnificațiile indicatorilor din zonă apar pe ecran. Dacă nu găsiți indicatorul care vă interesează, atingeți butoanele [PAGE ↓] / [PAGE ↑] pentru a avea acces la restul listei.

Pentru a încheia această operație atingeți [END].

### 🔍 Observație

- Puteți acționa și atingând [FN] → [DISP GUIDE].

# Index

## Numere / Simboluri

12BIT ..... 39  
16BIT ..... 39  
16:9 WIDE ..... 36  
Adaptor cu 21-pini ..... 25  
4:3 ..... 36

## A

Acumulator ..... 8, 58  
    Autonomie ..... 10, 72  
    Informații ..... 10  
    Durata încărcării ..... 11  
    Pârghie de eliberare .... 69  
Adaptor de rețea ..... 8  
AUDIO MIX ..... 33  
AUDIO MODE ..... 39  
A DUB CTRL (copierea  
    sunetului) ..... 32  
A.SHUT OFF ..... 40  
A/V OUT, mufă . 3, 24, 25, 70  
Avertizare  
    indicatori ..... 55  
    mesaje ..... 56

## B

BACKLIGHT  
    (contra luminii) ..... 19, 53  
Bandă ..... 14, 57  
Baterie reîncărcabilă ..... 63  
BEACH ..... 29  
BEEP (semnal sonor) ..... 30  
BLACK ..... 30  
Buton  
    • BACK LIGHT ..... 19  
    • de operare ..... 26  
    • de operare video . 31, 72  
    • DISPLAY ..... 13, 71  
    • DISP/BATT INFO 10, 13  
    • EASY ..... 15, 16, 69  
    • FN (funcție) ... 15, 22, 26  
    • REC START/STOP~ ....  
        ..... 15, 17, 69, 70, 71  
    • RESET ..... 50, 55, 69  
    • Zoom (de mărire) . 18, 69  
B&W (alb-negru) ..... 35

## C

Cablu de alimentare ..... 8  
Cablu de conectare A/V ....  
    ..... 25, 42  
Cablu i.LINK ..... 42, 44  
Cablu S VIDEO ..... 25, 42  
Calculator ..... 46  
CALIBRARE ..... 62  
CAM DATA ..... 31  
CAMERA SET, meniu .... 36  
Capacul lentilelor .... 13, 15  
Casetă ..... 14, 57  
    compartiment ..... 17  
    introducere/scoatere ..... 14  
Căutare  
    Edit search ..... 26, 36  
    End search ..... 22, 52  
    imaginii ..... 30  
    punct de început ..... 22  
CD-ROM ..... 46  
Clapetă de protecție ..... 58  
ceas, potrivire (CLOCK SET)  
    ..... 12  
Cod temporal ..... 72  
COMMANDER ..... 40  
Comutator  
    LENSCOVER ..... 13, 68  
    NIGHTSHOT PLUS 18, 68  
    POWER ..... 8, 16, 20, 70  
Condensarea umezelii ..... 61  
Conector DC IN ..... 70, 71  
Contor de bandă ..... 72  
Copiere ..... 41

## D

DATA CODE ..... 31, 73  
DATE/TIME ..... 12, 31, 73  
DEMO MODE ..... 39  
Diferență de fus orar ..... 40  
Difuzor ..... 69  
D ZOOM ..... 36  
DISP GUIDE ..... 73  
Durata încărcării ..... 11  
Durata redării ..... 11  
Durata înregistrării ..... 11  
DV, interfață ..... 71  
DISP. OUT ..... 40

## E

Easy Handycam ..... 15, 26  
Echilibru de alb ..... 30  
Ecran LCD ..... 13  
EDIT SEARCH ..... 22, 36  
Efecte de imagine  
    (P. EFFECT) ..... 35  
Elemente de meniu ... 26, 34  
Emitător ..... 71  
END SCH ..... 22, 52  
Exponometru punctual ... 28  
Expunere (EXPOSURE) .. 29

## F

FADER (gradare) ..... 29  
FOCUS ..... 27, 52  
Funcții de ghidare ..... 21

## G

Ghid de inițiere ..... 46, 49  
Ghid de utilizare ..... 21  
Gradare ..... 29  
    dinspre alb (WHITE)  
    dinspre negru (BLACK)  
    mozaic (MOSC.FADER)  
    uniton-color (MONOTONE)

## H

Handycam, Stație ~ .... 8, 71

<b>I</b>			
Indicator autonomie .....	72	Manșon ocular .....	63, 70
Indicator de transport al benzii .....	39, 72	Mesaje de avertizare .....	56
Indicatori de ecran .....	72	Modul oglindă .....	19
Indicatori de avertizare ...	55	MONOTONE .....	30
Indicator luminoși		MOSAIC .....	35
CHG (încărcare)9, 51, 58, 69		MOSC FADER .....	30
CAMERA .....	12, 76	Mufă A/V OUT .....	70, 71
PLAY / EDIT .....	12, 76	Mufă DC IN .....	70, 71
INDOOR (în interior) .....	30	Mufă S VIDEO .....	24, 11
Interfață DV .....	71	Mufă USB .....	71
i.LINK .....	59	<b>N</b>	
“InfoLITHIUM”, acumulator .....	58	NEG. ART .....	35
Instalare .....	47	Night Shot plus .....	18
<b>Î</b>		NIGHTSHOT PLUS, comutator .....	18, 68
Încărcare		NSLIGHT (iluminarea Night Shot) 37	
acumulator .....	11	NTSC .....	57
baterie montată inițial ...	63	<b>O</b>	
Înregistrare .....	15, 17, 52	ONE PUSH .....	30
Întreținere .....	57	OPEN/ EJECT, pârghie14, 68	
<b>L</b>		OTHERS .....	40
LANDSCAPE .....	28	OUTDOOR (în exterior) ..	30
LANGUAGE (limbă) .....	39	<b>P</b>	
LCD/VF SET, meniu .....	38	PEFFECT .....	35
LCD BL (iluminarea din spate a ecranului) .....	38	PAL .....	54, 57
LCD BRT (luminozitatea ecranului) .....	31	PASTEL .....	35
LCD COLOR .....	38	Panou LCD	
LETTER BOX .....	38	LCDBLLEVEL .....	38
LP (redare îndelungată) ..	39	LCDBRIGHT .....	31
LCD .....	40	LCD COLOR .....	38
<b>M</b>		Pârghie OPEN/EJEC .	14, 68
Marcă înregistrată .....	67	Pârghie pentru eliberarea acumulatorului .....	69
Meniu .....	26, 34	Picture Motion Browser .	46
CAMERA SET .....	36	PLAYER SET, meniu .....	37
LCD/VF SET .....	38	Pornire .....	7
MANUAL SET .....	35	PORTRAIT .....	28
OTHERS .....	40	Potrivirea datei și orei .....	12
PLAYER SET .....	37		
SETUP MENU .....	39		
TAPE SET. ....	72		
VCR SET. ....	37		
elemente de meniu .....	34		
utilizarea meniurilor .....	26		
		<b>R</b>	
		REC CTRL .....	44
		REC MODE .....	39
		REC START/STOP, buton~ .....	15, 17, 70, 71
		Redare .....	16, 20, 53
		cadru cu cadru .....	32
		cu încetinitorul .....	31
		la viteză dublă .....	31
		REMAIN .....	39
		Reluarea scenelor recent înregistrate (Rec Review)22	
		Reset oră .....	12
		<b>S</b>	
		Semnal sonor de confirmare a operațiilor .....	30
		SEPIA .....	35
		SETUP MENU .....	39
		SCENE SEL .....	28
		Sisteme TV de culoare ....	57
		SNOW .....	29
		SOLARIZE .....	35
		SP (redare standard) .....	39
		Specificații .....	65
		SPORT .....	29
		SPOTLIGHT .....	28
		SPOT FOCUS .....	27
		SPOT METER (exponometru punctual) .....	28
		SQUEZE .....	38
		Stație Handycam .....	8, 71
		STEADY SHOT .....	36, 52
		SUNRSSUNST .....	28
		<b>T</b>	
		TAPE MENU, meniu .....	39
		Telecomandă .....	40, 71
		Telefoto (înregistrarea prim planurilor) .....	18
		Temporal, cod .....	72
		Trepied .....	70
		TV .....	24
		TWILIGHT .....	28

## Index (continuare)

### U

Umezeală, condensare ....	61
USAGEGUIDE .....	21
USB, mufă~ .....	71
USB STREAM .....	39
Utilizarea camerei în străinătate .....	57

### V

VCRSET .....	37
V.SPD PLAY (redare cu diferite viteze) .....	31
Viteză variabilă .....	31
VF B.L. (luminozitatea vizorului) .....	38
Vizor .....	13
pârghie de reglare a lentilelor .....	70
VOL (volum) .....	20
V-OUT/LCD .....	40

### W

WHT BAL. (echilibrul de alb) .....	30
WHITE .....	29
WIDE DISP .....	38
WIDE SEL .....	36
WORLD TIME .....	40

### Z

Zoom (mărire) .....	18
ZOOM, butoane ~ ....	18, 71

Informații suplimentare legate de acest produs precum și răspunsuri la cele mai frecvente întrebări puteți găsi pe pagina noastră de internet dedicată asistenței pentru clienți.

<http://www.sony.ro>