

SONY[®]

Camera video digitală

HANDYCAM

Manual de instrucțiuni

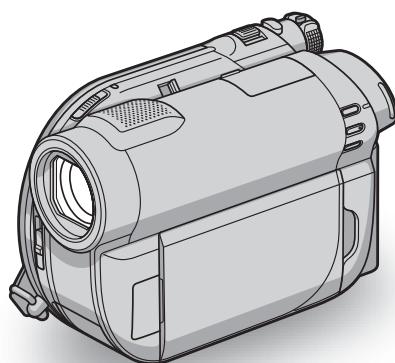

***DCR-DVD110E/ DVD115E/
DVD310E/DVD410E/ DVD610E/
DVD710E/ DVD810E***



© 2008 Sony Corporation

Mai întâi citiți aceste informații

Înainte de a acționa camera video, vă rugăm să citiți cu atenție acest manual de utilizare pe care vă recomandăm să îl păstrați pentru a putea fi consultat ulterior.

ATENȚIE

Pentru a preveni incendiile sau electrocutările nu expuneți aparatul la ploaie sau umezeală.

Nu expuneți bateriile la căldură excesivă, cum ar fi razele solare directe, focul sau alte surse similare.



PRECAUȚII

Utilizarea de instrumente optice împreună cu acest produs crește pericolul să vă fie afectată vederea. Folosirea butoanelor sau reglajelor precum și aplicarea de proceduri, altele decât cele precizate în continuare pot conduce la expunerea la radiații periculoase.

Înlocuiți acumulatorul numai cu unul de tipul specificat. În caz contrar pot rezulta probleme grave (incendii sau accidentări).

Pentru clienții din Marea Britanie

Pentru protecție, la acest echipament este adaptat un conector compatibil BS1363.

Dacă siguranța acestuia se arde ea trebuie înlocuită cu același tip de siguranță, cu aceeași valoare a rezistenței ca cea care v-a fost furnizată și care să fie aprobată de ASTA sau BSI pentru BS 1362 (marcată cu semnele  sau ).

Dacă siguranța prezintă un capac de protecție detașabil, nu uitați să-l puneți la loc după înlocuirea siguranței. Nu folosiți niciodată siguranța fără capac. În cazul în care îl pierdeți, contactați cel mai apropiat service Sony.

Pentru clienții din Europa

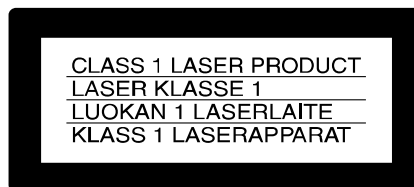

ATENȚIE

Câmpurile electromagnetice de anumite frecvențe pot influența imaginea și sunetul acestei camere video digitale.

Acest produs a fost testat și se consideră că se încadrează în limitele stabilite de Directiva EMC privind utilizarea cablurilor de conectare mai scurte de 3 metri.

Remarcă

În cazul în care datorită interferențelor electromagnetice survin întreruperi în cursul transferului de date, reporniți aplicația software sau deconectați și apoi cuplați cablul de comunicație (USB etc.).



Dezafectarea echipamentelor electrice și electronice vechi (Valabil în Uniunea Europeană

și în celelalte state europene cu sisteme de colectare separate)

Acest simbol marcat pe un produs sau pe ambalajul acestuia indică faptul că respectivul produs nu trebuie considerat reziduu menajer în momentul în care doriți să îl dezafectați. El trebuie dus la punctele de colectare destinate reciclării echipamentelor electrice și electronice.

Dezafectând în mod corect acest produs veți ajuta la prevenirea posibilelor consecințe negative asupra mediului înconjurător și sănătății oamenilor care pot fi cauzate de tratarea inadecvată a acestor reziduuri. Reciclarea materialelor va ajuta totodată la conservarea resurselor naturale. Pentru mai multe detalii legate de reciclarea acestui produs, vă rugăm să consultați biroul local, serviciul de preluare a deșeurilor sau magazinul de unde ați achiziționat produsul.

Accesoriu pentru care se aplică :
telecomanda (DCR-DVD310E / DVD410E /
DVD710E / DVD810E)



Dezafectarea bateriilor (acumulatorilor) uzate (Valabil în Uniunea Europeană și în celelalte state europene cu sisteme de colectare separate)

Acest simbol marcat pe baterie (acumulator) sau pe ambalajul acestuia indică faptul că respectivul produs nu trebuie considerat reziduu menajer în momentul în care doriți să îl dezafecți. Puteți ajuta la prevenirea posibilelor consecințe negative asupra mediului înconjurător și sănătății oamenilor care pot fi cauzate de tratarea inadecvată a acestor reziduuri dezafectând în mod corect acest produs. Reciclarea materialelor va ajuta totodată la conservarea resurselor naturale. În cazul produselor care din motive de siguranță, de asigurare a performanțelor sau de integritate a datelor necesită conectarea permanentă a acumulatorului încorporat, acesta trebuie înlocuit numai de personalul calificat al unui service.

Pentru a fi siguri că acumulatorul va fi corect tratat, la încheierea duratei de viață a acestuia, duceți-l la punctele de colectare stabilite pentru reciclarea echipamentelor electrice și electronice.

Pentru orice alt fel de baterii, vă rugăm să citiți secțiunea referitoare la demontarea în siguranță a acumulatorului și să îl duceți la punctele de colectare pentru reciclarea bateriilor uzate.

Pentru mai multe detalii legate de reciclarea acestui produs sau a bateriilor, vă rugăm să consultați biroul local, serviciul de preluare a deșeurilor sau magazinul de unde ați achiziționat produsul.

Notă pentru clienții din țările în care se aplică Directivele Uniunii Europene

Producătorul acestui aparat este Sony Corporation, 1-7-1 Konan Minato-ku Tokyo, 108-0075 Japonia. Reprezentantul autorizat pentru EMC și pentru siguranța produsului

este Sony Deutschland GmbH, Hedelfinger Strasse 61, 70327 Stuttgart, Germania. Pentru orice servicii sau chestiuni legate de garanție, vă rugăm să apelați la adresa menționată în documentele separate pentru service sau garanție.

Pentru clienții din S.U.A.

Dacă aveți vreo întrebare în legătură cu acest produs, puteți suna la :

Centrul de informare
pentru Clienții Sony.
1-800-222-SONY (7669)

Numărul de mai sus este alocat numai pentru chestiuni legate de FCC.

Informații de reglementare

Declarație de conformitate

Denumire producător : SONY
Numărul modelului : DCR-DVD610E
Partea responsabilă : Sony Electronics Inc.
Adresa : 16530 Via Esprillo
San Diego, CA 92127 U.S.A.
Nr. telefon : 858-942-2230

Acest dispozitiv corespunde Părții a 15-a a Reglementărilor FCC. Funcționarea sa îndeplinește următoarele două condiții : (1) Acest aparat nu cauzează interferențe dăunătoare, și (2) acest aparat trebuie să accepte orice interferență recepționată, inclusiv interferențe care pot determina acțiuni nedorite.

Declarație de conformitate

Denumire producător : SONY
Numărul modelului : DCR-DVD710E
Partea responsabilă : Sony Electronics Inc.
Adresa : 16530 Via Esprillo
San Diego, CA 92127 U.S.A.
Nr. telefon : 858-942-2230

Acest dispozitiv corespunde Părții a 15-a a Reglementărilor FCC. Funcționarea sa îndeplinește următoarele două condiții : (1) Acest aparat nu cauzează interferențe dăunătoare, și (2) acest aparat trebuie să accepte orice interferență recepționată, inclusiv interferențe care pot determina acțiuni nedorite.

Mai întâi citești aceste informații (continuare)

Declarație de conformitate

Denumire producător : SONY
Numărul modelului : DCR-DVD810E
Partea responsabilă : Sony Electronics Inc.
Adresa : 16530 Via Esprillo
San Diego, CA 92127 U.S.A.
Nr. telefon : 858-942-2230

Acest dispozitiv corespunde Părții a 15-a a Reglementărilor FCC. Funcționarea sa îndeplinește următoarele două condiții :
(1) Acest aparat nu cauzează interferențe dăunătoare, și (2) acest aparat trebuie să accepte orice interferență recepționată, inclusiv interferențe care pot determina acțiuni nedorite.

ATENȚIE

Sunteți atenționați că orice schimbări sau modificări ce nu sunt expres aprobate în acest manual pot conduce la imposibilitatea dvs. de a folosi acest aparat.

Notă :

Acest echipament a fost testat și s-a dovedit a se încadra în limitele Clasei B de dispozitive digitale, conform Părții 15 din Regulamentul FCC.

Aceste limite sunt stabilite pentru asigurarea unei protecții rezonabile împotriva interferențelor dăunătoare din instalațiile casnice. Acest echipament generează, folosește și poate radia energie cu frecvență radio, iar în cazul în care nu este instalat și folosit conform instrucțiunilor poate cauza interferențe dăunătoare pentru sistemul de radiocomunicații. Totuși, nu există nici o garanție că nu vor apărea interferențe cu unele instalații. Dacă acest aparat cauzează interferențe cu recepția radio sau TV care pot fi sesizate prin oprirea sau pornirea echipamentului, utilizatorul este sfătuit să încerce eliminarea acestor interferențe prin una dintre următoarele măsuri :

- reorientarea sau re poziționarea antenei de recepție.
- mărirea distanței dintre echipament și receptor.
- conectarea echipamentului la o priză din alt circuit electric față de cel la care este cuplat receptorul.
- consultarea dealer-ului sau un tehnician radio/TV experimentat pentru ajutor.

Cablul de legătură ce v-a fost furnizat trebuie utilizat cu echipamentul pentru a se încadra în limitele impuse dispozitivelor digitale prin Secțiunea B a Părții a 15-a a regulamentului FCC.

Acumulator

Acest dispozitiv respectă Partea a 15-a a Regulamentului FCC. Funcționarea sa îndeplinește următoarele două condiții :

- (1) Acest aparat nu cauzează interferențe dăunătoare și
- (2) Acest aparat trebuie să accepte orice interferență recepționată, inclusiv interferențe care pot determina acțiuni nedorite.

Observații privind utilizarea

Împreună cu camera sunt furnizate două tipuri de documentație

- “Manualul de instrucțiuni” (acesta)
- “PMB Guide” - pentru utilizarea camerei cu calculatorul conectat (care se găsește pe discul CD-ROM furnizat) (pag. 97).

Tipuri de discuri ce pot fi utilizate pentru camera dvs.

Puteți utiliza doar următoarele tipuri de discuri :

- DVD-RW de 8 cm
- DVD+RW de 8 cm
- DVD-R de 8 cm,
- DVD+R DL de 8 cm

Folosiți discuri care au marcasele de mai jos. Pentru detalii vedeți pagina 12.



Pentru a obține o durabilitate și o fiabilitate crescute ale înregistrării / redării, vă recomandăm să folosiți discurile Sony sau discuri cu marcajul  for VIDEO CAMERA™* (pentru VIDEO CAMERA) pentru camera video.

* În funcție de locul de unde este achiziționat discul, acesta poate avea și marcajul



Mai întâi citiți aceste informații (continuare)

Note

- Folosirea altui fel de disc decât cele anterior menționate poate conduce la obținerea de înregistrări / redări nesatisfăcătoare sau la imposibilitatea de a scoate discul din camera video.

Tipurile de carduri “Memory Stick” pe care le puteți utiliza pentru camera dvs. video

Pentru înregistrarea de filme, se recomandă utilizarea de carduri “Memory Stick PRO Duo” cu capacitatea de 512 MB sau mai mari, marcate cu simbolurile de mai jos :

- MEMORY STICK PRO DUO (“Memory Stick PRO Duo”)*
- MEMORY STICK PRO-HG DUO (“Memory Stick PRO-HG Duo”).

* Sunt disponibile cu sau fără marcajul Mark2.

- Consultați pag. 33 pentru a afla durata de timp cât puteți înregistra pe “Memory Stick PRO Duo”.

“Memory Stick PRO Duo” / “Memory Stick PRO-HG Duo” : se poate utiliza cu această cameră video.



“Memory Stick” : nu se poate utiliza cu această cameră video.





- În acest manual, ambele tipuri de carduri “Memory Stick PRO Duo” și “Memory Stick PRO-HG Duo” vor fi denumite “Memory Stick PRO Duo”.
- Nu puteți utiliza alte tipuri de carduri de memorie decât cele mai sus menționate.
- “Memory Stick PRO Duo” poate fi utilizat numai cu echipamente compatibile cu “Memory Stick PRO”.
- Nu lipiți etichete sau alte autocolante pe “Memory Stick PRO Duo” sau pe adaptorul pentru “Memory Stick Duo”.

- Când folosiți un card “Memory Stick PRO Duo” la un echipament compatibil cu “Memory Stick”, aveți grijă să introduceți cardul “Memory Stick PRO Duo” într-un adaptor Memory Stick Duo.

Folosirea camerei

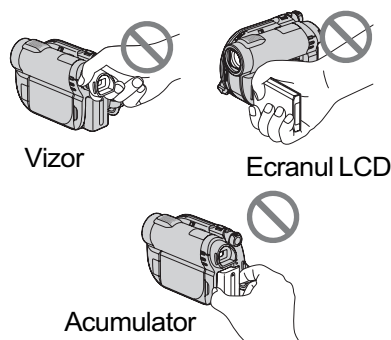
- Nu țineți camera de următoarele părți componente :



- Camera video nu rezistă la praf, stropire sau udare. Consultați secțiunea “Legat de manevrarea camerei” (pag. 121).
- Pentru a evita ca discurile să se spargă sau să se piardă imaginile conținute de acestea, dacă este aprins vreunul dintre următoarele indicatoare luminoase :  (film)/  (foto) (pag. 24) sau indicatorul luminos ACCESS (pag. 30, 32) nu efectuați următoarele operații :
 - nu decuplați acumulatorul sau adaptorul de rețea de la camera video ;
 - nu aplicați șocuri mecanice sau vibrații camerei ;
 - nu detașați cardul “Memory Stick PRO Duo” de la camera video.
- Când conectați camera dvs. video la alte echipamente prin intermediul unui cablu, aveți grijă să cuplați conectorul în poziția corectă. Împingând cu forță conectorul în poziție greșită, este posibil ca terminalul să se deterioreze sau pot apărea disfuncționalități ale camerei.

Note privind elementele de meniu, ecranul LCD, vizorul și obiectivul

- Un element de meniu care apare de culoare gri nu este disponibil în condițiile curente de înregistrare.
- Ecranul LCD și vizorul pentru fixarea imaginii sunt produse folosindu-se o tehnologie de înaltă precizie, astfel încât peste 99,99 % dintre pixeli sunt operaționali pentru utilizarea efectivă. Totuși, este posibilă existența unor minuscule puncte negre și / sau a unor luminoase (albe, roșii, albastre sau verzi) care să apară în mod constant pe ecranul LCD și pe vizor. Aceste puncte apar în mod normal în procesul de fabricație și nu afectează în nici un fel imaginea înregistrată.

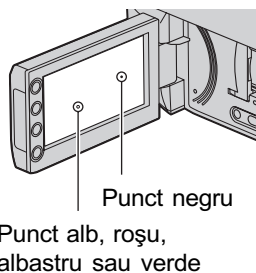

- Expunerea ecranului LCD, a vizorului sau a lentilelor la lumină solară directă o perioadă îndelungată de timp poate conduce la apariția unor disfuncționalități.
- Nu îndreptați camera de luat vederi direct spre soare. Există posibilitatea ca astfel să se deterioreze aparatul. Înregistrați imagini ale soarelui în condiții de luminozitate scăzută, cum ar fi în amurg.

Note privind înregistrarea

- Înainte de a începe să înregistrați, testați funcția de înregistrare pentru a fi siguri că imaginea și sunetul sunt înregistrate fără probleme.
 - DCR-DVD110E/DVD115E/DVD310E/DVD610E/DVD710E: pentru înregistrări de probă, folosiți un DVD-RW / DVD+RW,
 - DCR-DVD410E / DVD810E : efectuați înregistrări de probă în memoria internă.

- Nu se acordă despăgubiri chiar dacă nu s-au putut efectua înregistrări sau redări din cauza unor disfuncționalități ale camerei video, ale mediului de stocare a informațiilor etc.
- Sistemul TV color poate diferi în funcție de țară/regiune. Pentru a viziona înregistrările dvs. la televizor, este necesar un aparat TV în sistem PAL.
- Programele de televiziune, filmele, casetele video precum și alte materiale se pot afla sub incidența legii drepturilor de autor. Înregistrarea neautorizată a acestor materiale poate să contravină legii drepturilor de autor.
- Dacă efectuați în mod repetat operații de înregistrare / redare, o perioadă îndelungată de timp, în memoria internă poate apărea fenomenul de fragmentare a datelor (DCR-DVD410E / DVD810E) sau pe cardul "Memory Stick PRO Duo". Imaginile nu mai pot fi stocate sau înregistrate. Într-un astfel de caz, stocați mai întâi imaginile pe un alt tip de suport media (pag. 55, 62) apoi formatați suportul pe care a apărut fragmentarea datelor (pag. 72).

Despre alegerea limbii

- Interfețele de ecran pot apărea în diverse limbi pentru a explica procedurile de acționare a camerei. Alegeți o altă limbă care să fie folosită la afișare înainte de a utiliza camera, dacă este necesar (pag. 25).

Note legate de dezafectarea / de transferul camerei (DCR-DVD410E / DVD810E)

Chiar dacă formatați memoria internă a camerei (pag. 72), este posibil să nu ștergeți complet datele conținute de aceasta. Dacă dați camera altcuiva, se recomandă să efectuați operația [🗑️ EMPTY] (pag. 77) pentru a evita ca datele să poată fi recuperate. Suplimentar față de cele de mai sus, dacă doriți să dezafectați de camera video, se recomandă să distrugeți corpul propriu-zis al acesteia.

Mai întâi citiți aceste informații (continuare)

Note privind lentilele Carl Zeiss

Camera dvs. este dotată cu lentile Carl Zeiss, obținute prin colaborarea dintre Carl Zeiss, din Germania, și Compania Sony, și care produc imagini de înaltă calitate.

Ele se supun sistemului de măsură MTF* pentru camere video și oferă o calitate specifică lentilelor Carl Zeiss.

* *MTF este un acronim pentru Funcția de Transfer de Modulație. Valoarea numerică reprezintă cantitatea de lumină provenită de la subiect care intră în lentile.*

Note privind utilizarea acestui manual

- Imaginile și indicatorii ce apar pe ecranul LCD și în vizor sunt preluați cu ajutorul unei camere foto digitale și din acest motiv ilustrațiile pot apărea diferit de ceea ce vedeți dvs.
- Manualul de instrucțiuni se referă la discuri DVD de 8 cm.
- În acest manual, memoria internă (DCR-DVD410E / DVD810E), un disc și cardul "Memory Stick PRO Duo" sunt denumite generic suporturi media.
- Dacă nu este altfel indicat în mod expres, ilustrațiile din acest manual se bazează pe modelul DCR-DVD810E.
- Design-ul și specificațiile pentru suportul media și pentru accesorii pot fi modificate fără să fiți avizați.

Despre marcajele utilizate în acest manual

- Operațiile disponibile depind de discul folosit. Pentru a indica diferitele tipuri de discuri pe care le puteți folosi sunt folosite următoarele marcaje.

Memorie internă



Disc



"Memory Stick PRO Duo"



CUPRINS

Mai întâi citiți aceste informații	2
Cuprins	8
Exemple de subiecte și soluțiile corespunzătoare pentru înregistrare ...	10

Prezentarea camerei video

Utilizarea diverselor "suporturi media" în funcție de necesități	11
Alegerea suportului media pentru camera dvs.	12
Utilizarea camerei dvs. video	14
Meniurile "HOME" și "OPTION" – pentru a profita de avantajele a două tipuri de meniuri	16

Pornire

Pasul 1: Verificarea accesoriilor furnizate	19
Pasul 2 : Încărcarea acumulatorului	20
Pasul 3 : Pornirea alimentării și stabilirea datei și a orei exacte ..	24
Alegerea unei alte limbi pentru afișarea pe ecran	25
Pasul 4 : Realizarea de reglaje înainte de înregistrare	26
Pasul 5 : Selectarea suportului media	28
Pasul 6 : Introducerea a unui disc sau a unui card "Memory Stick PRO Duo" în aparat	30

Înregistrare / Redare

Înregistrarea și redarea cu ușurință (Easy Hanycam)	34
Înregistrare	38
Zoom (mărire)	40
Înregistrarea unui sonor mai pregnant (sunet pe 5,1 canale cu efect de învăluire) – <i>La DCR-DVD115E / DVD310E / DVD410E / DVD 710E / DVD810E</i>	40
Începerea rapidă a înregistrării (QUICK ON)	41
Înregistrarea în spații întunecate (NightShot plus)	41

Reglarea expunerii în cazul subiectelor poziționate contra luminii	41
Înregistrarea în oglindă	42
Redare	43
Căutarea scenelor cu mare acuratețe (Film Roll Index)	45
Căutarea scenelor dorite după chipurile pe care le conțin (Face Index)	45
Căutarea imaginilor dorite după dată (Date Index)	46
Utilizarea funcției de mărire la redare	47
Redarea unei serii de fotografii (Suceșiune de imagini)	47
Redarea imaginilor la un televizor ...	48

Montaj





Categoria  (OTHERS - Altele) ..	50
Ștergerea imaginilor	51
Capturarea unei fotografii dintr-un film (DCR-DVD410E / DVD610E / DVD710E / DVD810E)	53
Duplicarea / copierea imaginilor de pe un suport media pe altul cu ajutorul camerei dvs. video	55
Divizarea înregistrărilor	58
Crearea Listei de redare	59
Duplicarea filmelor cu aparate video sau cu recordere DVD / HDD	62
Imprimarea imaginilor înregistrate (Imprimantă compatibilă cu standardul PictBridge)	64

Utilizarea suportului de înregistrare

Categoria  (MANAGE MEDIA - gestionarea suportului media)	66
Obținerea unui disc compatibil cu redarea cu alte echipamente (Finalizare)	67
Redarea unui disc cu alte echipamente	70
Aflarea informațiilor legate de suportul media	71
Formatarea suportului media	72

Înregistrarea de filme suplimentare după finalizare	74
Alegerea discului adecvat (Ghid de alegere a discului)	75
Repararea fișierului cu baza de date a imaginilor	76
Evitarea recuperării datelor din memoria internă (DCR-DVD410E / DVD810E)	77

Personalizarea camerei video

Ce puteți face cu categoria  (SETTINGS - reglaje) din meniul HOME	78
Folosirea meniului HOME	78
Lista elementelor de reglaj pentru categoria  (SETTINGS)	79
Reglaje pentru filme	80
(Elemente de reglaj pentru înregistrarea filmelor)	
Reglaje pentru fotografii	82
(Elemente de reglaj pentru înregistrarea fotografiilor)	
Reglaje de vizualizare a imaginilor	84
(Elemente de reglaj pentru particularizarea ecranului)	
Reglaje de sunet și ecran	86
(Elemente de reglaj pentru personalizarea semnalului sonor - Beep - și ecranului)	
Reglaje legate de ieșirea semnalului	87
(Elemente de reglaj pentru conectarea altor echipamente)	
Ceas /  Limbă	88
(Elemente de reglaj pentru stabilirea orei și a limbii folosite)	
Reglaje generale	88
(Alte elemente de reglaj)	
Activarea funcțiilor folosind Meniul  OPTION	90
Folosirea Meniului OPTION	90
Elemente pentru înregistrare din meniul OPTION	91
Elemente pentru redare din meniul OPTION	91

Reglajele funcțiilor din Meniul  OPTION	92
---	-----------

Utilizarea unui calculator

Ce puteți face cu un calculator	
Windows	97
Cerințe de sistem	97

Soluționarea defecțiunilor

Soluționarea defecțiunilor	101
Indicatori și mesaje de avertizare ...	110

Informații suplimentare

Utilizarea camerei video în străinătate	114
Întreținere și măsuri de precauție ...	117
Specificații	125

Referințe

Identificarea părților componente și a butoanelor	129
Indicatoare afișate în cursul înregistrării / redării	133
Glosar	135
Index	136

Exemple de subiecte și soluțiile corespunzătoare pentru înregistrare

Înregistrare

Prim planuri cu flori



- ▶ PORTAIT (Portret) 94
- ▶ FOCUS (Focalizare) 92
- ▶ TELE MACRO (Prim planuri la distanță) 92

Focalizarea asupra câinelui aflat în partea stângă a ecranului



- ▶ FOCUS (Focalizare) 92
- ▶ SPOT FOCUS (Focalizare punctuală) 92

Obținerea unei înregistrări bune pe o pârtie de schi sau pe o plajă



- ▶ BACK LIGHT (subiect poziționat contra luminii) 41
- ▶ BEACH (Plajă) 94
- ▶ SNOW (Zăpadă) 94

Verificarea poziției la golf



- ▶ SPORTS (Sporturi) 94

Un copil pe scenă aflat sub lumina reflectoarelor



- ▶ SPOTLIGHT (Spot de lumină) .. 94

Focuri de artificii în întreaga lor splendoare



- ▶ FIREWORKS (Focuri de artificii) 93
- ▶ FOCUS (Focalizare) 92

Un copil adormit într-un spațiu slab luminat



- ▶ NightShot plus 41
- ▶ COLOR SLOW SHUTTER 95

Prezentarea camerei video

Utilizarea diverselor “suporturi media” în funcție de necesități

Selectarea suportului media

Puteți selecta suportul media dorit pentru înregistrare / redare / realizarea de montaje alegând între : memoria internă (DCR-DVD410E / DVD810E), un disc sau un card “Memory Stick PRO Duo” (pag. 28). Pentru a stabili suportul media pentru filme sau pentru fotografii, puteți selecta fie [MOVIE MEDIA SET], fie [PHOTO MEDIA SET] (DCR-DVD410E / DVD810E), în funcție de necesități.

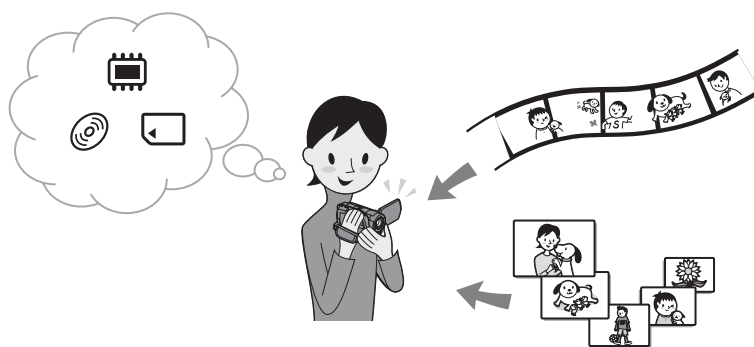

Copierea de pe un tip de suport media pe altul

Folosind funcția [MOVIE DUB] a camerei, puteți duplica filme înregistrate din memoria internă (DCR-DVD410E / DVD810E) sau de pe un card “Memory Stick PRO Duo” pe un disc fără a conecta un alt echipament (pag. 55).

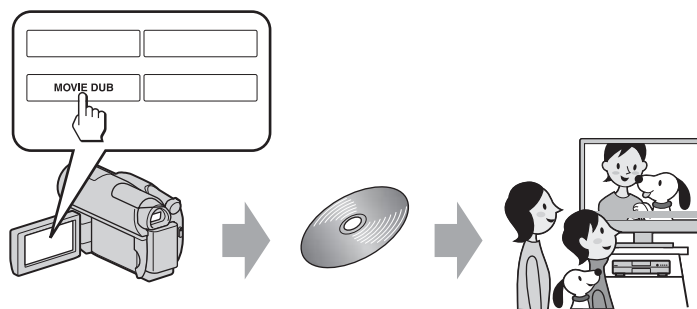



Notă



- În funcție de tipul de cameră pe care îl dețineți, este posibil să nu puteți duplica conținutul filmului. Pentru detalii legate de compatibilitate, consultați pag. 55.

Alegerea suportului media pentru camera dvs.

Cu camera dvs. puteți înregistra imagini fie în memoria internă (DCR-DVD410E / DVD810E), fie pe discuri de 8 cm : DVD-RW, DVD+RW, DVD-R și DVD+R DL sau de pe un card “Memory Stick PRO Duo”. Consultați pag. 5 pentru a afla tipurile de “Memory Stick” ce pot fi utilizate pentru camera dvs. video.

Înregistrare în format DVD-RW

Dacă utilizați un disc DVD-RW, puteți alege ca format de înregistrare unul dintre modurile VIDEO sau VR. În acest manual, modul VIDEO este indicat sub forma , iar modul VR sub forma .





	Format de înregistrare care este compatibil cu majoritatea dispozitivelor DVD, în special după finalizare. În modul VIDEO, poate fi șters numai filmul cel mai recent.
	Format de înregistrare care permite realizarea de montaje cu camera (ștergerea și reordonarea imaginilor). Un disc finalizat poate fi redat de aparate DVD care acceptă modul VR. Consultați manualul de instrucțiuni al dispozitivului dvs. DVD pentru a afla dacă acceptă sau nu modul VR al discurilor DVD-RW.

Detalii legate de modul VIDEO și de modul VR  Glosar (pag. 135)

Durata cât puteți înregistra filme

Cifrele din tabel reprezintă durata aproximativă a înregistrării, exprimată în minute, folosind memoria internă (DCR-DVD410E / DVD810E) și o parte a unui disc.
Durata de timp disponibilă pentru suporturile media diferă în funcție de tipul de suport media și de reglajul [REC MODE] (pag. 80).

Cifrele dintre paranteze () reprezintă durata minimă de înregistrare

Tipul de suport media	 *	  	
9M (HQ - înaltă calitate)	115 (100)	20 (18)	35 (23)
6M (SP - redare standard)	170 (100)	30 (18)	55 (32)
3M (LP - redare îndelungată)	325 (215)	60 (44)	110 (80)









* DCR-DVD410E / DVD810E

Observații

- Cifrele cum ar fi 9M sau 6M din tabelul de mai sus reprezintă viteza medie de transfer.
M reprezintă Mbps (Mega bits pe secundă).
- Puteți verifica durata de timp cât se poate înregistra apelând la funcția [MEDIA INFO] (pag. 71).
- Dacă utilizați un disc cu două fețe, puteți înregistra pe ambele părți (pag. 117).
- Consultați pagina 33 pentru a afla durata disponibilă pentru înregistrare pe un “Memory Stick PRO Duo”.

Camera dvs. utilizează formatul VBR (viteză de transfer variabilă) pentru a ajusta automat calitatea imaginii astfel încât să fie adecvată pentru scena înregistrată. Această tehnologie cauzează fluctuații ale duratei de înregistrare pe disc.
 Filmele care conțin imagini în deplasare rapidă și complexe sunt înregistrate la o viteză de transfer mai mare, reducându-se astfel durata totală disponibilă pentru înregistrare.

Caracteristicile discurilor

Tipul discului și simboluri	DVD-RW		DVD+RW	DVD-R	DVD+R DL
					
Simboluri utilizate în acest manual					
Pe același disc pot fi înregistrate filme atât în formatul 16:9 (panoramic), cât și în cel 4:3 (30)	●	●	–	●	●
Ștergerea ultimului film (52)	●	●	●	–	–
Ștergerea sau realizarea de montaje ale filmelor cu camera video (51)	–	●	–	–	–
Folosirea unui disc de mai multe ori, chiar și după înregistrare completă, prin formatare* (72)	●	●	●	–	–
Finalizarea solicitată pentru redarea cu alte echipamente (67)	●	●	–**	●	●
Realizarea de înregistrări mai îndelungate pe o parte a discului	–	–	–	–	●

* Formatarea șterge toate înregistrările și readuce mediul de înregistrare la starea inițială, complet liber (pag. 72). Formatați discul chiar dacă este nou, înainte de a-l folosi la această cameră (pag. 30).

** Finalizarea este solicitată pentru redarea unui disc de către drive-ul DVD al unui calculator. Un DVD+RW care nu este finalizat poate cauza apariția de disfuncționalități la calculator.

Utilizarea camerei dumneavoastră video

① Selectarea suportului media (pag. 28).

Puteți selecta separat suportul media pentru filme, respectiv pentru fotografii. Alegeți discul care se potrivește cel mai bine scopului vizat.



Doriți să ștergeți sau să realizați montaje ale imaginilor cu camera dvs. video?

Da

Nu

Doriți să ștergeți sau să reutilizați discul ?

Da

Nu

Pentru înregistrări îndelungate



* Selectați formatul de înregistrare și formatul de disc dorite pentru camera dvs. (pag. 30)

🔦 Observație

- Puteți selecta discul din [DISC SELECT GUIDE] (pag. 75)

② Înregistrarea imaginilor (pag. 38),

③ Realizarea de montaje / Stocarea imaginilor

Funcțiile disponibile depind de suportul media selectat.

- **Duplicarea / copierea imaginilor pe un alt tip de suport media introdus în camera dvs. video (pag. 55)**
- **Duplicarea filmelor cu alte echipamente (pag. 62)**
- **Realizarea de montaje pe un calculator (pag. 97)**
Folosind aplicația software furnizată, "Picture Motion Browser", puteți să importați imagini pe un calculator și să le stocați pe un disc.

④ Vizualizarea imaginilor cu alte echipamente

■ Vizualizarea imaginilor la televizor (pag. 48)

Puteți să vizionați imaginile înregistrate și implictate în montaje realizate cu camera dvs. video la televizorul conectat.

■ Redarea discului cu alte echipamente (pag. 70)

Pentru a viziona cu alte echipamente DVD discul înregistrat cu camera dvs. este necesar mai întâi să îl finalizați.

🔊 Notă :

Operația de finalizare durează cu atât mai mult, cu cât există un volum de înregistrări mai mic pe disc.

Facilitățile unui disc finalizat depind de tipul discului.

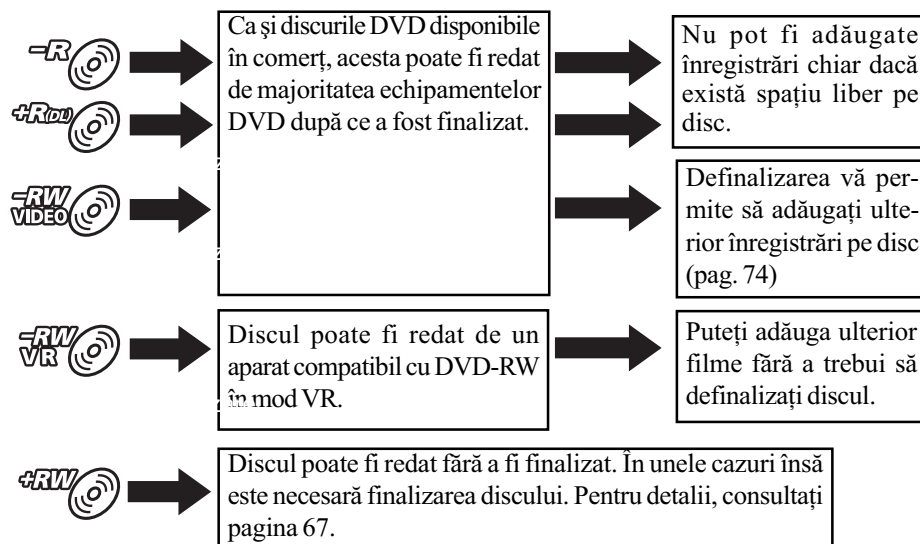

Compatibilitatea la redare

Nu este garantată compatibilitatea la redarea cu orice echipament DVD. Consultați manualul de instrucțiuni al echipamentului DVD sau apălați la dealer-ul dvs.

Meniurile “↑ HOME” și “☰ OPTION”

– pentru a profita de avantajele a două tipuri de meniuri

Meniul “↑ HOME” – punctul de început pentru toate operațiile realizate cu camera dumneavoastră video

[?] (HELP)

Este afișată descrierea elementului de meniu respectiv (pag. 17).

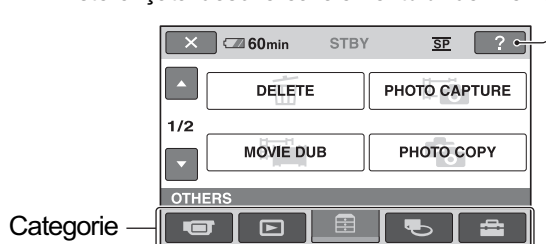

► Categoriile și elementele meniului HOME MENU

Categoria (CAMERA)

Element meniu	pagina
MOVIE* ¹ (<i>film</i>)	39
PHOTO* ¹ (<i>foto</i>)	39

Categoria (VIEW IMAGES)

Element meniu	pagina
VISUAL INDEX* ¹ (<i>vizualizare index</i>)	43
INDEX* ¹	45
INDEX* ¹	45
PLAYLIST (<i>listă de redare</i>)	59

Categoria (OTHERS)

Element meniu	pagina
DELETE* ² (<i>ștergere</i>)	51
PHOTO CAPTURE* ³ (<i>captură de fotografii</i>)	53
MOVIE DUB* ³ (<i>duplicare film</i>)	55
PHOTO COPY* ³ (<i>copiere fotografii</i>)	56
EDIT (<i>montaj</i>)	58
PLAYLIST EDIT (<i>editarea listei de redare</i>)	59
PRINT (<i>imprimare</i>)	64
USB CONNECT (<i>conectare USB</i>)	97

Categoria (MANAGE MEDIA)

Element meniu	pagina
MOVIE MEDIA SET* ¹ (<i>stabilire suport film</i>)	28
PHOTO MEDIA SET* ^{1*3} (<i>stabilire suport fotografii</i>)	28
FINALIZE* ¹ (<i>finalizare</i>)	67
MEDIA INFO (<i>informații despre suport</i>)	71
MEDIA FORMAT* ¹	72
UNFINALIZE (<i>definalizare</i>)	74
DISC SELECT GUIDE (<i>informații despre disc</i>)	75
REPAIR IMG. DB F. (<i>reparare fișier baza de date</i>)	76

Categoria (SETTINGS)*¹

Pentru a personaliza camera video (pag. 78).

*¹ Puteți regla aceste elemente și în modul simplificat de funcționare (pag. 34). Pentru elementele disponibile din categoria (SETTINGS), consultați pag. 79.

*² Elementul este disponibil în modul de funcționare simplificat (pag. 34) când selectați [INT. MEMORY] (DCR-DVD410E / DVD810E) sau [MEMORY STICK] corespunzător [MOVIE MEDIA SET] (p. 28)

*³ În funcție de modelul de cameră video, este posibil să nu puteți utiliza acest element.

Utilizarea Meniului HOME

- 1 În timp ce apăsați butonul verde, deplasați comutatorul POWER în direcția indicată de săgeată pentru a porni camera.

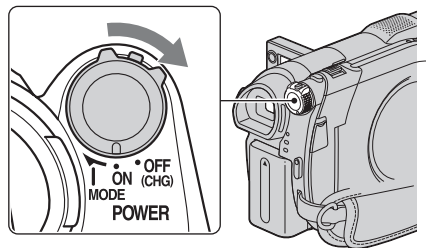

- 2 Apăsați **↑** (HOME) **A** (sau **B**).

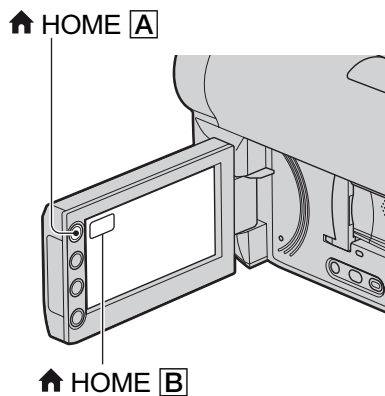

- 3 Atingeți simbolul categoriei pe care vreți să o folosiți.

Exemplu : Categoria  (OTHERS).

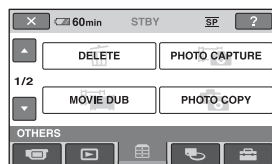

- 4 Atingeți elementul de meniu dorit.

Exemplu : [EDIT]

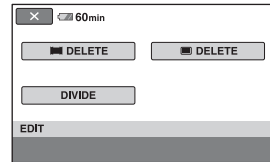

- 5 Continuați operația urmând instrucțiunile afișate pe ecran.

Pentru ca interfața HOME MENU să nu mai fie afișată

Atingeți **×**.

Când doriți să aflați detalii legate de funcția fiecărui element din meniul HOME – apelați la documentația HELP

- 1 Apăsați **↑** (HOME).

Este afișat meniul HOME.



- 2 Apăsați **?** (HELP).

Partea de jos a butonului **?** (HELP) devine portocalie.



continuă...

Meniurile “ HOME” și “ OPTION” (continuare)

3 Atingeți elementul de meniu despre care doriți să obțineți informații suplimentare.



Când atingeți un element, pe ecran apar informații suplimentare legate de acesta. Pentru a aplica opțiunea, atingeți [Yes], în caz contrar, atingeți [No].

Pentru a dezactiva documentația HELP

Atingeți din nou  (HELP) la pasul 2.

Utilizarea Meniului OPTION

La o simplă atingere a ecranului în cursul înregistrării sau redării, sunt afișate funcțiile disponibile la momentul respectiv. Veți găsi ușor de realizat diferite reglaje. Consultați pag. 90 pentru detalii suplimentare.

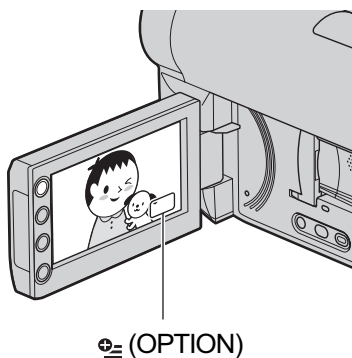

Pornire

Pasul 1 : Verificarea accesoriilor furnizate

Verificați dacă următoarele accesorii v-au fost furnizate împreună cu camera video.

Numărul care apare în prima paranteză indică numărul de elemente furnizate.

Adaptor de rețea (1) (pag. 20)

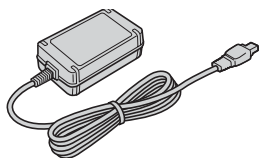

Cablu de alimentare (1) (pag.20)



Cablu de conectare A/V (1) (pag. 48, 62)



Cablu USB (1) (pag. 64)

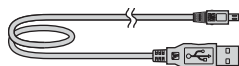

Telecomandă (1) (pag. 132) – la modelele DCR - DVD310E / DVD410E / DVD 710E / DVD 810E

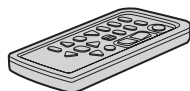

Conține deja o baterie tip pastilă, cu litiu.

Acumulator reîncărcabil NP-FH40 (1) (pag. 20)

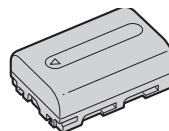

CD-ROM cu “Handycam Application Software” (1) (pag. 97) – Picture Motion Browser – Ghid PMB

Manual de instrucțiuni pentru utilizarea camerei video (*Acest manual*) (1)

Pasul 2 : Încărcarea acumulatorului

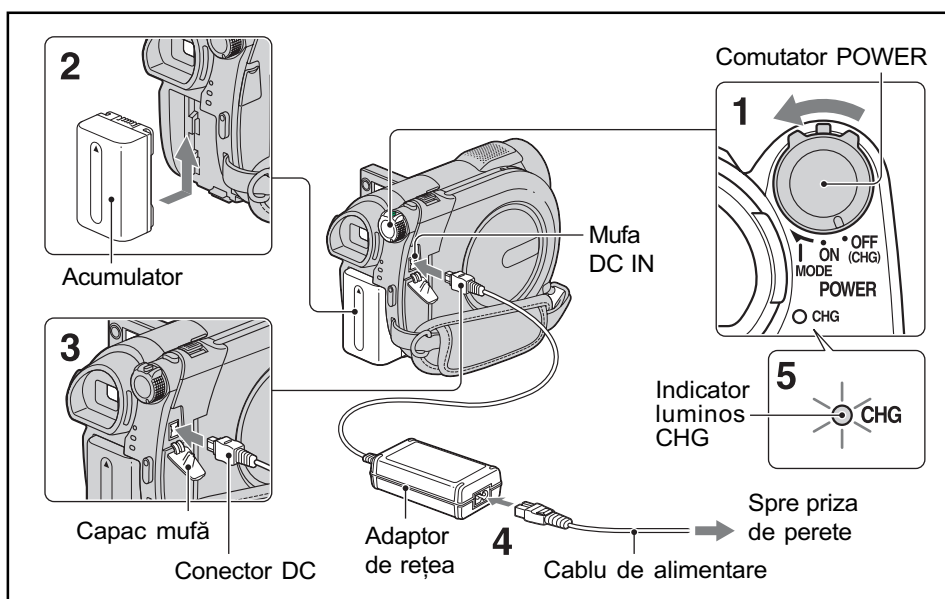

Puteți încărca acumulatorul tip “InfoLITHIUM” (seria H) (pag. 119) după ce îl atașați la camera dvs. video.

Notă

- Puteți folosi numai un acumulator “InfoLITHIUM” (seria H).

1 Rotiți comutatorul POWER în direcția indicată de săgeată, până ce ajunge în poziția OFF (CHG) (poziția de bază - implicită).

2 Montați acumulatorul glisându-l în direcția indicată de săgeată, până ce se aude un clic.

3 Conectați adaptorul de rețea la mufa DC IN a camerei video.

Deschideți capacul mufei și cuplați conectorul DC al adaptorului de rețea. Aveți grijă să potriviți marcajul ▲ de pe conectorul DC cu marcajul ▲ de pe carcasa camerei video.

4 Conectați cablul de alimentare la adaptorul de rețea și la o priză de perete.

Indicatorul CHG (*încărcare*) devine luminos și începe încărcarea.

5 Când acumulatorul este complet încărcat, indicatorul CHG (*încărcare*) se stinge. Decuplați adaptorul de rețea de la mufa DC IN a camerei.

Notă

- Decuplați adaptorul de rețea de la mufa DC IN ținând cu mâinile atât camera, cât și conectorul DC.

Pentru a detașa acumulatorul

- ① Rotiți comutatorul POWER în poziția OFF (CHG).
- ② Deplasați pârghia BATT de eliberare a acumulatorului (①) și detașați acumulatorul (②).

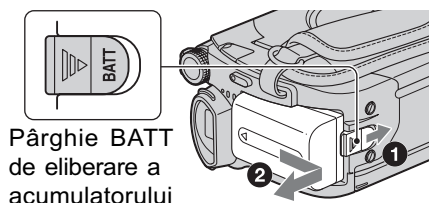

Note

- Când decuplați acumulatorul sau adaptorul de rețea, aveți grijă ca indicatoarele luminoase (film) / (foto) (pag. 24) / precum și cele ACCESS (pag. 30) / de acces (pag. 32) să fie stinse.
- La depozitarea acumulatorului, descărcați complet acumulatorul înainte de a-l depozita pentru o perioadă îndelungată de timp (pag. 119).

Pentru a utiliza ca sursă de alimentare o priză de perete

Realizați aceleași conexiuni ca în cazul încărcării acumulatorului. În această situație energia acumulatorului nu va mai fi consumată.

Pentru a afla autonomia rămasă a acumulatorului (Battery Info - informații legate de acumulator)

Puneți comutatorul POWER în poziția OFF (CHG), apoi apăsați DISP / BATT INFO.

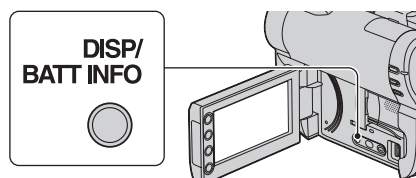

După o perioadă de timp, sunt afișate pentru circa 7 secunde perioada aproximativă cât mai puteți înregistra și informațiile legate de

acumulator. Puteți vizualiza informațiile legate de acumulator timp de 20 de secunde apăsând din nou butonul DISP / BATT INFO câtă vreme aceste informații sunt afișate.

Energia rămasă a acumulatorului (aproximativă)

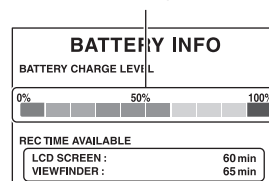

Capacitatea de înregistrare (aproximativă)

Durata încărcării

Durata aproximativă de timp, exprimată în număr de minute, necesară încărcării complete a unui acumulator total descărcat.

Tip acumulator	Durata încărcării
NP-FH40 (furnizat)	125 min.
NP-FH50	135 min.
NP-FH70	170 min.
NP-FH100	390 min.

Durata înregistrării

Durata aproximativă de timp, exprimată în minute, în care beneficiați de autonomie de funcționare folosind un acumulator complet încărcat.

Când înregistrați în memoria internă (DCR-DVD410E / DVD810E) sau pe un card "Memory Stick PRO Duo".

DCR-DVD110E / DVD115E / DVD610E

Unitate de măsură : minute

Tip acumulator	Durata înregistrării continue	Durata înregistrării obișnuite*
NP-FH40 (furnizat)	110	50
	120	55
NP-FH50	130	60
	140	65
NP-FH70	280	130
	300	140
NP-FH100	625	300
	680	325

continuă...

Pasul 2 : Încărcarea acumulatorului (continuare)

DCR-DVD310E / DVD410E / DVD710E / DVD810E

Tip acumulator	Durata înregistrării continue	Durata înregistrării obișnuite*
NP-FH40 (furnizat)	100 115	45 55
NP-FH50	115 135	55 60
NP-FH70	245 290	115 135
NP-FH100	555 650	265 310

Când înregistrați pe un disc

DCR-DVD110E / DVD115E / DVD610E

Tip acumulator	Durata înregistrării continue	Durata înregistrării obișnuite*
NP-FH40 (furnizat)	95 100	40 45
NP-FH50	110 120	45 50
NP-FH70	235 255	105 110
NP-FH100	535 580	240 260

DCR-DVD310E / DVD410E / DVD710E / DVD810E

Tip acumulator	Durata înregistrării continue	Durata înregistrării obișnuite*
NP-FH40 (furnizat)	85 100	35 45
NP-FH50	100 115	45 50
NP-FH70	215 245	95 110
NP-FH100	485 555	215 245

* Durata înregistrării obișnuite reprezintă numărul de minute disponibile când perioadele de înregistrare alternează cu operații de pornire/oprire a înregistrării, de pornire/oprire a alimentării sau de mărire.

Note

- Consultați pag. 28 pentru a afla detalii legate de suportul media.
- Toate perioadele de timp sunt măsurate în modul [SP] în următoarele condiții :
Rândul de sus : Când ecranul LCD este pornit.
Rândul de jos : Durata înregistrării când este folosit vizorul, ecranul LCD fiind închis.

Durata redării

Durata aproximativă de timp exprimată în minute în care beneficiați de autonomie de funcționare folosind un acumulator complet încărcat.

Când redați din memoria internă (DCR-DVD410E / DVD810E) sau de pe un card "Memory Stick PRO Duo"

DCR-DVD110E / DVD115E / DVD610E

Tip acumulator	Cu ecranul LCD deschis*	Cu ecranul LCD închis
NP-FH40 (furnizat)	150	170
NP-FH50	170	195
NP-FH70	370	415
NP-FH100	830	925

DCR-DVD310E / DVD410E / DVD710E / DVD810E

Tip acumulator	Cu ecranul LCD deschis*	Cu ecranul LCD închis
NP-FH40 (furnizat)	140	170
NP-FH50	165	195
NP-FH70	350	415
NP-FH100	785	925

Când redați un disc

DCR-DVD110E / DVD115E / DVD610E

Tip acumulator	Cu ecranul LCD deschis*	Cu ecranul LCD închis
NP-FH40 (furnizat)	120	135
NP-FH50	140	155
NP-FH70	300	330
NP-FH100	680	745

DCR-DVD310E / DVD410E / DVD710E / DVD810E



Tip acumulator	Cu ecranul LCD deschis*	Cu ecranul LCD închis
NP-FH40 (furnizat)	115	135
NP-FH50	135	155
NP-FH70	290	330
NP-FH100	650	745

* Dacă iluminarea ecranului LCD este pornită.

Notă

- Consultați pag. 28 pentru a afla detalii legate de suportul media.

Despre acumulator

- Înainte de a schimba acumulatorul, puneți comutatorul POWER în poziția OFF(CHG) și opriți indicatoarele luminoase  (film)/  (foto) (pag. 24) sau pe cele : ACCESS (pag. 30) / access (pag. 32)
- Indicatorul de CHG (*încărcare*) luminează intermitent în timpul încărcării sau informațiile legate de acumulator (pag. 21) nu sunt corect afișate în următoarele condiții :
 - acumulatorul nu este corect montat,
 - acumulatorul este deteriorat,
 - acumulatorul este complet descărcat (Numai pentru informații privind acumulatorul).
- Nu va fi furnizată energie de la acumulator câtă vreme adaptorul de rețea este conectat la mufa DC IN a camerei video, chiar dacă este decuplat cablul de alimentare de la priza de perete.
- Când atașați o sursă de lumină video, se recomandă să utilizați un acumulator tip NP-FH70 sau NP-FH100 (DCR-DVD310E / DVD410E / DVD710E / DVD810E).
- Nu recomandăm folosirea unui acumulator tip NP-FH30, care permite doar înregistrări sau redări de scurtă durată cu această cameră video.

Despre duratele încărcării, înregistrării și redării

- Duratele sunt măsurate la o temperatură a mediului ambiant de 25°C. (Se recomandă o temperatură cuprinsă între 10°C și 30°C).
- Durata disponibilă pentru înregistrare și redare va fi mai scurtă dacă folosiți camera la temperaturi scăzute.
- Autonomia camerei va fi mai redusă în funcție de condițiile în care folosiți camera.

Despre adaptorul de rețea

- Când folosiți adaptorul de rețea, cuplați-l la o priză aflată în apropiere. În cazul în care apar disfuncționalități când folosiți adaptorul, întrerupeți imediat alimentarea decuplând ștecărul de la priza de perete.
- În timpul folosirii nu puneți adaptorul de rețea în spații înguste, cum ar fi între mobilă și perete.
- Nu scurtcircuitați conectorul de curent continuu (DC) al adaptorului de rețea sau bornele acumulatorului cu obiecte metalice deoarece pot apărea disfuncționalități.
- Cu toate că este oprită, camera video este în continuare alimentată cu energie cât timp este cuplată la priză prin intermediul adaptorului de rețea.



Pasul 3 : Pornirea alimentării și stabilirea datei și orei exacte

Potrivii data și ora când folosiți camera pentru prima dată. Dacă nu potriviți data și ora, interfața [CLOCK SET] (*potrivirea ceasului*) va fi afișată ori de câte ori veți porni aparatul sau când veți modifica poziția comutatorului POWER.

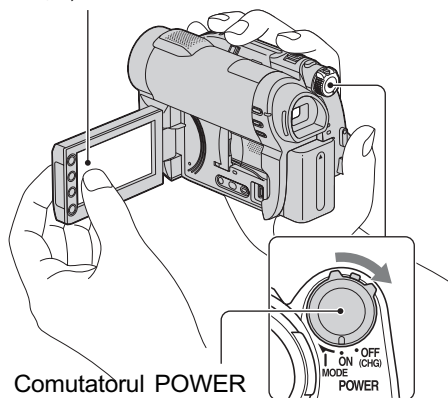
Atingeți butonul de pe ecranul LCD



1 În timp ce apăsați butonul verde, deplasați mai multe trepte comutatorul POWER în direcția indicată de săgeată, până ce se aprinde indicatorul luminos respectiv.

-  (Film) : Pentru a înregistra filme.
-  (Foto) : Pentru a înregistra fotografii.

Treceți la pasul 3 când porniți camera pentru prima dată.

2 Atingeți  (HOME) →

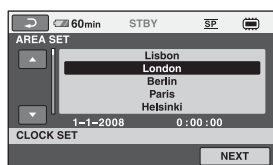

 (SETTINGS) → [CLOCK / LANG] → [CLOCK SET].

Apare interfața [CLOCK SET].







3 Alegeți aria geografică dorită folosind  / , apoi atingeți [NEXT].

4 Stabiliți varianta dorită pentru [SUMMERTIME], apoi apăsați [NEXT].

5 Stabiliți varianta dorită pentru [Y] (year-an) folosind  / .



6 Selectați [M] (month-lună) folosind  / , apoi alegeți luna cu  / .

7 Selectați [D] (day-zi), ora și minutele în același mod, după care atingeți [NEXT].

8 Verificați dacă este corect potrivit ceasul, apoi atingeți [OK].
Ceasul pornește.
Puteți alege orice an până la 2037.

Pentru a opri alimentarea

Deplasați comutatorul POWER în poziția OFF(CHG).

Note





- Dacă nu folosiți camera video circa **3 luni**, bateria reîncărcabilă încorporată se va descărca, iar data și ora vor fi șterse din memorie. În acest caz, încărcați bateria reîncărcabilă după care potriviți din nou data și ora (pag. 124).

- Poate dura câteva secunde până ce camera video să poată înregistra după ce a fost pornită. Nu puteți acționa aparatul în această perioadă.
- La momentul achiziționării, camera este reglată astfel încât dacă nu o acționați timp de cca. 5 minute, alimentarea să se întrerupă automat pentru a economisi energia acumulatorului ([A.SHUT OFF], pag. 89).

Observații

- Data și ora nu sunt afișate în timpul înregistrării, însă sunt înregistrate automat pe disc și pot fi afișate în cursul redării (consultați pag. 84 pentru [DATA CODE]).
- Consultați pag. 115 pentru informații legate de “Diferența de fus orar”.
- Dacă butoanele afișajului tactil nu acționează corect, reglați ecranul LCD apelând la operația de calibrare (CALIBRATION, pag. 122).

Alegerea unei alte limbi pentru afișarea pe ecran

Puteți alege o altă limbă pentru afișarea mesajelor pe ecranul LCD. Pentru aceasta atingeți  (HOME) →  (SETTINGS) → [CLOCK /  LANG] → [ LANGUAGE SET], apoi selectați limba dorită.

Pasul 4 : Realizarea de reglaje înainte de înregistrare

Deschiderea capacului obiectivului

Deplasați comutatorul LENS COVER în poziția OPEN.

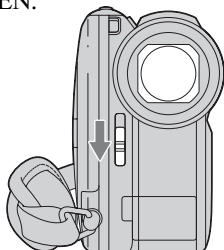

După înregistrare, puneți comutatorul LENS COVER în poziția CLOSE pentru a închide capacul de protecție a obiectivului.

Reglarea panoului LCD

Deschideți panoul LCD la 90° față de corpul camerei (1), apoi rotiți-l până ce ajunge în poziția optimă pentru redare sau înregistrare (2).

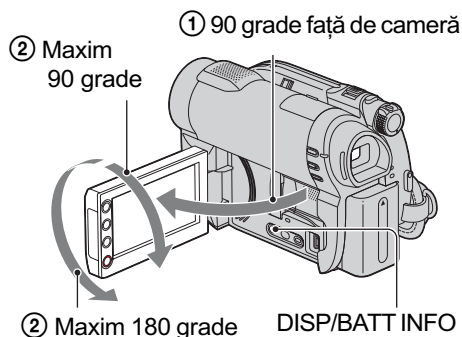

Oprirea iluminării ecranului LCD pentru a economisi energia acumulatorului (DCR-DVD310E / DVD410E / DVD710E / DVD810)

Apăsați și mențineți apăsat butonul DISP/BATT INFO timp de câteva secunde până ce apare simbolul .



Această facilitare este utilă când folosiți camera video în condiții de luminosită mare sau când doriți să economisiți energia acumulatorului. Imaginea înregistrată nu va fi afectată de acest reglaj. Pentru a porni iluminarea ecranului LCD, apăsați și menți-

neți apăsat butonul DISP/BATT INFO timp de câteva secunde până ce simbolul  dispăre.

Notă

- Nu apăsați accidental butoanele de pe marginea ecranului LCD când deschideți sau când reglați panoul LCD.

Observații

- Dacă deschideți panoul LCD aducându-l în poziție perpendiculară pe corpul camerei și apoi îl rotiți cu 180 de grade spre lentile, îl puteți închide cu ecranul spre exterior. Această facilitare este utilă în timpul operațiilor de redare.
- Pentru a regla luminozitatea ecranului LCD, atingeți  (HOME) →  (SETTINGS) → [SOUND / DISP SET] → [LCD BRIGHT] (pag. 86).
- Informațiile sunt afișate sau ascunse (afișare ↔ nimic afișat) de fiecare dată când este apăsat butonul DISP/BATT INFO.

Reglarea vizorului

Puteți vedea imaginile cu ajutorul vizorului pentru a evita consumarea energiei acumulatorului sau când imaginea afișată pe ecranul LCD este de slabă calitate. Trageți vizorul, priviți prin el și adaptați-l privirii dvs.

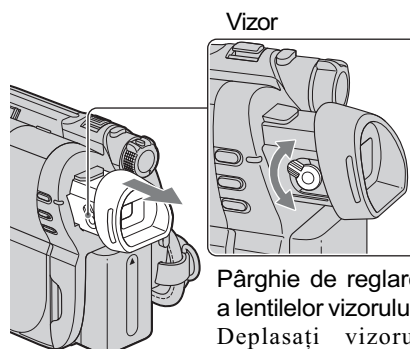

Pârghie de reglare a lentilelor vizorului. Deplasați vizorul până ce imaginea devine clară.

💡 **Observație**

- Puteți regla gradul de iluminare a vizorului atingând 🏠 (HOME) → ⚙️ (SETTINGS) → [SOUND/DISP SET] → [VF B.LIGHT] (pag. 86).

Ajustarea curelei de prindere

Ajustați și prindeți cureaua așa cum este ilustrat mai jos, având grijă să țineți corect camera.

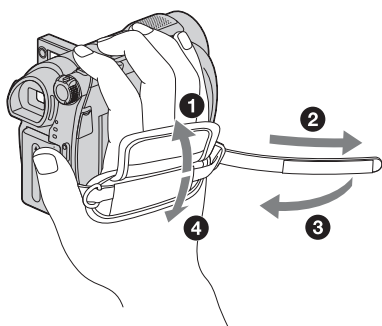

Pasul 5 : Selectarea suportului media

Puteți stabili în mod separat suportul media care să fie utilizat pentru filme, respectiv pentru fotografii.

Pentru filme, puteți alege între memoria internă*, un disc sau un card “Memory Stick PRO Duo”. Pentru fotografiile, puteți alege între memoria internă* sau un card “Memory Stick PRO Duo”.

DCR-DVD110E / DVD115E / DVD310E / DVD610E / DVD710E

În varianta implicită de reglaj, filmele sunt înregistrate pe disc. Fotografiile sunt înregistrate numai pe “Memory Stick PRO Duo”.

DCR-DVD410E / DVD810E

În varianta implicită de reglaj, atât filmele, cât și fotografiile sunt înregistrate în memoria internă.

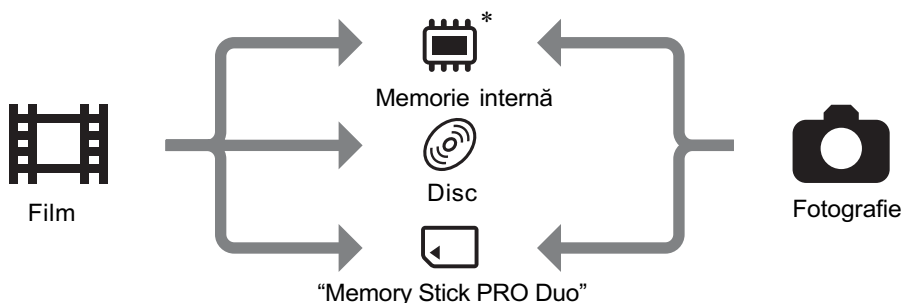

* DCR-DVD410E / DVD810E

Notă

- Puteți înregistra, reda sau realiza montaje ale imaginilor pe suportul media selectat. Pentru a înregistra, reda sau realiza montaje pe un alt suport media, selectați din nou suportul media.

Selectarea suportului media pentru filme

- 1** Atingeți **↑** (HOME) → **MANAGE MEDIA** → [MOVIE MEDIA SET].

Apare interfața de stabilire a suportului media pentru înregistrarea filmelor.

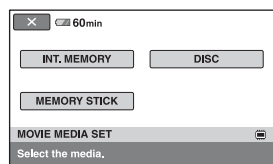



- 2** Atingeți suportul media dorit.

- 3** Atingeți [YES].

- 4** Când apare indicația [Completed], atingeți [OK]. Suportul media pentru film este schimbat.

Selectarea suportului media pentru fotografii (DCR-DVD410E / DVD810E)

- 1 Atingeți  (HOME) →  (MANAGE MEDIA) → [PHOTO MEDIA SET].

Apare interfața de stabilire a suportului media pentru înregistrarea fotografiilor.

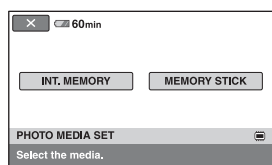

- 2 Atingeți suportul media dorit.

Notă



- Nu puteți selecta un disc pentru fotografii.

- 3 Atingeți [YES].

- 4 Când apare indicația [Completed], atingeți [OK].

Suportul media pentru fotografii este schimbat.

Pentru a confirma suportul media selectat

- ① Deplasați comutatorul POWER pentru a porni indicatorul luminos al modului ( (film) /  (foto)) pentru care doriți să verificați suportul media.
- ② Confirmați simbolul suportului media afișat în colțul din dreapta sus a ecranului.

Simbolul suportului media



Memoria internă*



Disc (Simbolul diferă în funcție de tipul de disc, pag. 12)



“Memory Stick PRO Duo”

* DCR-DVD410E / DVD810E

Pasul 6 : Introducerea unui disc sau a unui “Memory Stick PRO Duo” în aparat

Când selectați [INT. MEMORY] la “Pasul 5”, operația de la acest “Pas 6” nu este necesară (DCR-DVD410E / DVD810E).

Introducerea unui disc

Pentru înregistrare este necesar un disc nou tip DVD-RW, DVD+RW, DVD-R sau DVD+R DL cu diametrul de 8 cm (pag. 12).

Notă

- Îndepărtați mai întâi praful și amprentele digitale de pe disc folosind o bucată de pânză moale (pag. 118).

1 Verificați dacă este pornită alimentarea camerei video.

2 Deplasați comutatorul OPEN de deschidere a capacului compartimentului pentru discuri, în direcția săgeții (OPEN →).

Pe ecranul LCD apare mesajul [PREPARING TO OPEN] (pregătire pentru deschidere).

Capacul compartimentului pentru discuri se deschide puțin în mod automat.

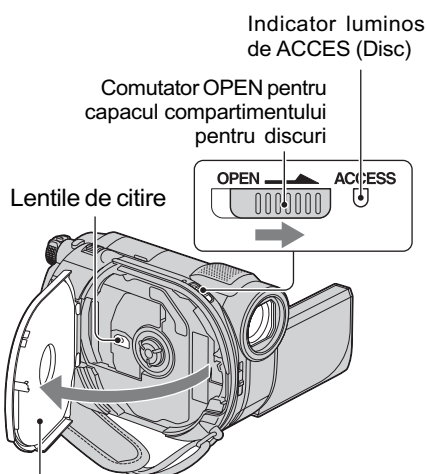

Deschideți complet capacul după ce acesta se deschide puțin, în mod automat.

3 Puneți discul cu partea de înregistrat îndreptată spre camera video, apoi apăsați partea centrală a discului până ce se aude un clic.

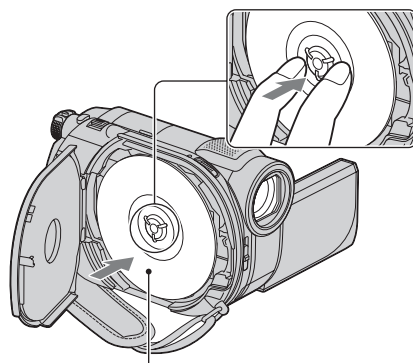

Puneți discul cu partea cu etichetă îndreptată spre exterior când folosiți un disc cu o singură față.

4 Închideți capacul compartimentului pentru discuri.

Este afișată interfața [DISC ACCESS].

Poate dura mai mult timp până ce camera recunoaște discul.

■ DVD-RW / DVD+RW

Este afișată o fereastră care vă întreabă dacă doriți să folosiți facilitatea [DISC SELECT GUIDE]. Folosind [DISC SELECT GUIDE] puteți formata discul urmând instrucțiunile afișate pe ecran. Dacă nu vreți să apelați la această facilitate, treceți la pasul 5.

■ DVD-R / DVD+R DL

Puteți începe înregistrarea îndată ce dispăre indicația [DISC ACCESS] de pe ecranul LCD. Nu este necesar să parcurgeți pașii ce urmează pasului 5.

5 Atingeți opțiunea convenabilă pentru dvs. de pe ecran.

■ DVD-RW

Selectați unul dintre formatele de înregistrare [VIDEO] sau [VR] (pag. 12), apoi atingeți [OK].

■ DVD+RW

Selectați una dintre variantele disponibile pentru raportul laturilor imaginilor [16:9 WIDE] sau [4:3], apoi atingeți [OK].

6 Atingeți [YES].

7 Atingeți [OK] când apare indicația [Completed.] (încheiat).

Când se încheie formatarea, puteți începe înregistrarea pe disc.

🔔 Observație

- Dacă folosiți un DVD-RW în timpul funcționării în modul simplificat - Easy Handycam (pag. 34), pentru formatul de înregistrare este stabilit modul VIDEO.

Pentru a scoate discul din camera video

- ① Parcurgeți pașii 1 și 2 pentru a deschide compartimentul pentru discuri.
- ② Apăsăți axul central din compartimentul pentru discuri și scoateți discul ținându-l de muchie.

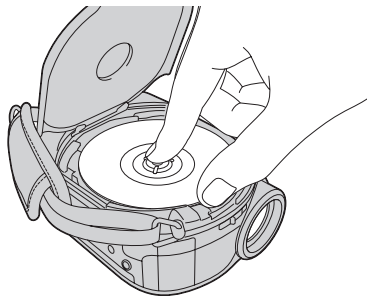

🔔 Note

- Aveți grijă să nu împiedicați cu mâna sau cu alte obiecte etc. funcționarea, la deschiderea sau la închiderea compartimentului pentru discuri. Deplasați cureaua în partea de jos a camerei, apoi deschideți sau închideți capacul respectiv.
- Dacă este agățată cureaua de prindere la închiderea capacului compartimentului pentru disc, pot apărea disfuncționalități ale camerei.
- Nu atingeți partea inscriptibilă a discului sau lentilele de citire (pag. 123). Dacă folosiți un disc cu două fețe, aveți grijă să nu murdăriți vreuna dintre acestea cu amprente.
- Dacă închideți capacul compartimentului pentru disc când discul nu este corect așezat în interior, pot apărea disfuncționalități ale camerei.
- Nu decuplați sursa de alimentare cu energie timpul operației de formatare.
- În timpul citirii / inscripționării discurilor, nu supuneți camera la șocuri sau vibrații:
 - când indicatorul ACCESS este luminos
 - când indicatorul ACCESS clipește
 - când pe ecranul LCD apare una dintre indicațiile [DISC ACCESS] sau [PREPARING TO OPEN].
- Scoaterea discului poate dura mai mult timp în funcție de materialele înregistrate.
- Scoaterea din aparat a unui disc deteriorat sau murdar de amprente digitale etc. poate dura și 10 minute. Într-un astfel de caz, discul poate fi deteriorat.

🔔 Observații

- Dacă este conectată o sursă de alimentare la camera video, puteți introduce sau scoate discul din aparat chiar dacă aceasta este oprită. Procesul de recunoaștere a discului nu începe însă (pasul 4).
- Pentru a șterge toate imaginile anterior înregistrate pe un DVD-RW/DVD+RW și pentru a-l folosi încă o dată la înregistrarea de imagini noi, consultați secțiunea "Formatarea suportului media", de la pag. 72.
- Puteți verifica dacă este un disc adecvat folosind [DISC SELECT GUIDE] din meniul HOME (pag. 75).

continuă...

Pasul 6 : Introducerea unui disc sau a unui "Memory Stick PRO Duo" în aparat (continuare)

Introducerea unui card "Memory Stick PRO Duo"

Această operație este necesară numai dacă la "Pasul 5" selectați [MEMORY STICK]. Consultați pagina 5 pentru a afla ce card "Memory Stick" puteți folosi pentru camera video.

🔍 Observație

- Dacă înregistrați numai fotografiile pe "Memory Stick PRO Duo", nu sunt necesare operațiile ulterioare pasului 3.

1 Deschideți panoul LCD.

2 Introduceți "Memory Stick PRO Duo".

- 1 Deschideți capacul compartimentului pentru Memory Stick Duo în direcția indicată de săgeată.
- 2 Introduceți un card "Memory Stick PRO Duo" în slotul pentru Memory Stick Duo în direcția corectă, până ce se aude un clic.
- 3 Închideți capacul compartimentului pentru Memory Stick Duo.

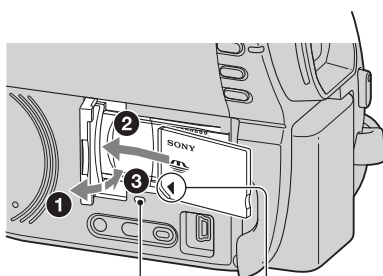

Indicator luminos de acces

Îndreptați marcajul ◀ spre ecranul LCD

3 Dacă selectați [Memory Stick] la "Pasul 5" pentru a înregistra un film, deplasați comutatorul POWER mai multe trepte până ce indicatorul luminos (Movie) se aprinde.

Când comutatorul POWER este în poziția OFF (CHG), deplasați-l în poziția pornit în timp ce apăsați butonul verde.

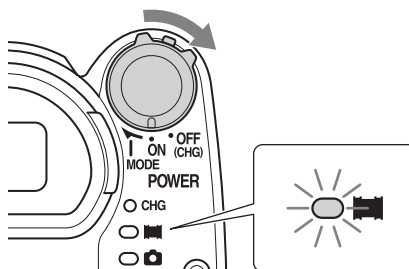

Interfața [Create a new Image Database File.] (Creați un nou fișier cu baza de date a imaginilor) apare pe ecran când introduceți un card "Memory Stick PRO Duo" nou.

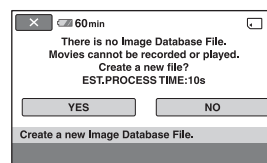

4 Atingeți [YES].

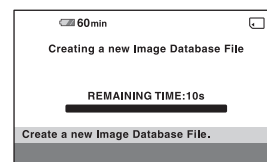

Pentru a scoate cardul “Memory Stick PRO Duo” din aparat

Deschideți panoul LCD și capacul compartimentului pentru “Memory Stick Duo”. Apăsăți ușor cardul “Memory Stick PRO Duo” cu o singură mișcare, apoi scoateți-l din slotul său.

Note

- Pentru a evita deteriorarea suportului media sau pierderea imaginilor înregistrate, nu efectuați următoarele operații dacă indicatorul luminos de acces este aprins (pag. 32):
 - detașarea acumulatorului sau a adaptorului de rețea de la camera video,
 - supunerea camerei video la șocuri mecanice sau la vibrații,
 - scoaterea cardului “Memory Stick PRO Duo” din camera video.
- Nu deschideți capacul compartimentului pentru Memory Stick Duo în timpul înregistrării.
- Dacă forțați introducerea unității “Memory Stick Duo” în slotul său în poziție greșită, este posibil ca slotul pentru Memory Stick Duo, cardul “Memory Stick Duo” sau datele de imagine conținute de unitatea de memorie să fie deteriorate.
- Dacă la pasul 4 apare mesajul [Failed to create a new Image Database File. It may be possible that there is not enough free space.], formatați cardul “Memory Stick PRO Duo” (pag. 72). Toate datele înregistrate pe “Memory Stick PRO Duo” vor fi șterse la formatare.
- Nu încercați să scoateți în mod forțat cardul “Memory Stick PRO Duo” din aparat deoarece se poate deteriora.

Durata de înregistrare a filmelor pe un card “Memory Stick PRO Duo”

Datele din tabel indică duratele aproximative de înregistrare pe “Memory Stick PRO Duo”, exprimate în minute.

Cifrele dintre paranteze reprezintă duratele minime de înregistrare.

Unitate de măsură : minute

Modul de înregistrare	9M (HQ) (înalță calitate)	6M (SP) (standard calitate)	3M (LP) (redare îndelungată)
512MB	6 (5)	9 (5)	15 (10)
1GB	10 (10)	20 (10)	35 (25)
2GB	25 (25)	40 (25)	80 (50)
4GB	55 (50)	80 (50)	160 (105)
8GB	115 (100)	170 (100)	325 (215)

Note

- Numerele din table se referă la utilizarea unui card “Memory Stick PRO Duo” produs de Sony Corporation. Duratele de înregistrare variază în funcție de condițiile de înregistrare, de tipul de “Memory Stick” și de reglajele efectuate pentru [REC MODE] (pag. 80).
- Când durata de înregistrare este mai mică de 5 min., apare simbolul .

Observație

- Consultați pag. 83 pentru a afla numărul de fotografii ce pot fi înregistrate.



Înregistrarea / redarea cu ușurință (Easy Handycam – mod de funcționare simplificat)

Cu ajutorul funcției Easy Handycam, majoritatea reglajelor camerei se realizează automat fiind alese variantele optime, ceea ce vă scutește de efectuarea reglajelor amănunțite. Dimensiunea caracterelor afișate pe ecran crește pentru a fi mai ușor vizibile. Imaginile sunt înregistrate pe suportul media (pag. 28).

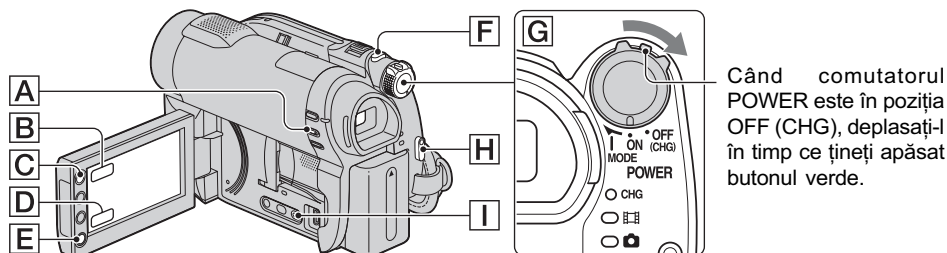

Când comutatorul POWER este în poziția OFF (CHG), deplasați-l în timp ce țineți apăsat butonul verde.

Filme

1 Deplasați comutatorul POWER **G** până ce indicatorul (film) se aprinde.

2 Apăsați EASY **A**.
Indicatorul **EASY** apare pe ecranul LCD.

3 Apăsați butonul START/STOP **H** (sau **E**) pentru a începe înregistrarea.*

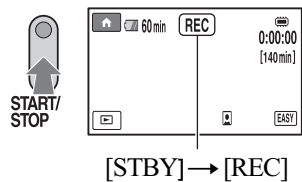

Pentru a opri înregistrarea, apăsați din nou START / STOP.

Fotografii

1 Deplasați comutatorul POWER **G** până ce indicatorul (foto) se aprinde.

2 Apăsați EASY **A**.
Indicatorul **EASY** apare pe ecranul LCD.

3 Apăsați ușor butonul PHOTO **F** pentru a ajusta focalizarea, **A** (semnale sonore), apoi apăsați complet **B** (se aude sunetul emis de obturator) pentru a fotografia.

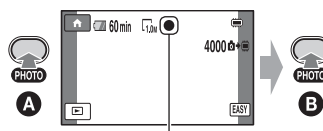

Clipește → Aprins

* Filmele sunt înregistrate în modul [SP].

Redarea filmelor / fotografiilor înregistrate

1 Deplasați comutatorul POWER [G] pentru a porni camera video.

2 Apăsați [VIEW IMAGES] [I] (sau [D]).

Pe ecranul LCD apare interfața VISUAL INDEX. (Poate dura mai mult timp până la afișarea reprezentărilor de dimensiuni reduse).

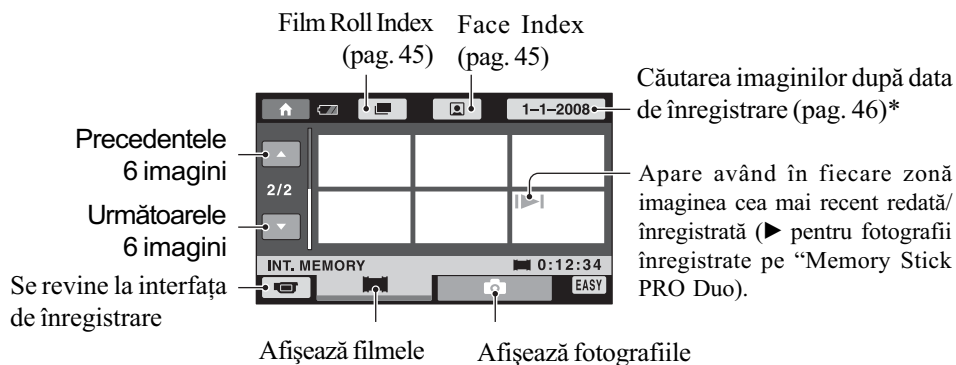

* Când selectați [DISC] corespunzător [MOVIE MEDIA SET] (pag. 28), apare un tip de disc. Nu puteți căuta filme după data înregistrării.

3 Începeți redarea.

Filme : Atingeți [RECALL], apoi atingeți filmul care vreți să fie redat.

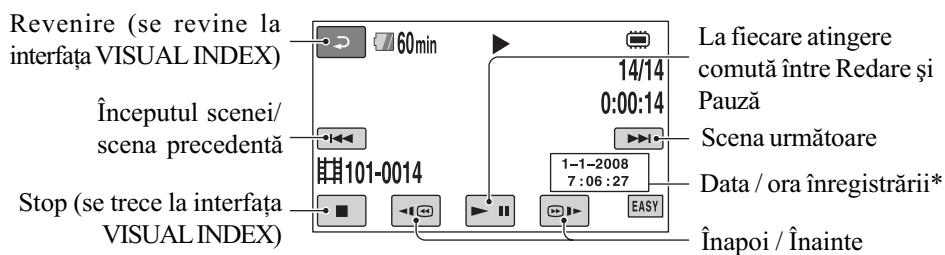

* Pentru reglajul [DATA CODE] este aleasă varianta [DATE / TIME] (pag. 84).

Înregistrarea / redarea cu ușurință (Easy Handycam – mod de funcționare simplificat) (continuare)

🔔 Observații

- Când redarea filmului selectat ajunge la final, se revine la interfața VISUAL INDEX.
- Puteți diminua viteza de redare atingând butoanele [◀] / [▶] în cursul pauzei.
- Puteți ajusta volumul sonor selectând 🏠 (HOME) → [SETTINGS] → [SOUND SETTINGS] → [VOLUME], apoi folosind butoanele [−] / [+].
- Puteți schimba suportul media pentru filme cu [MOVIE MEDIA SET] (pag. 28).

Fotografii : Atingeți 📷, apoi atingeți fotografia care vreți să fie vizualizată.

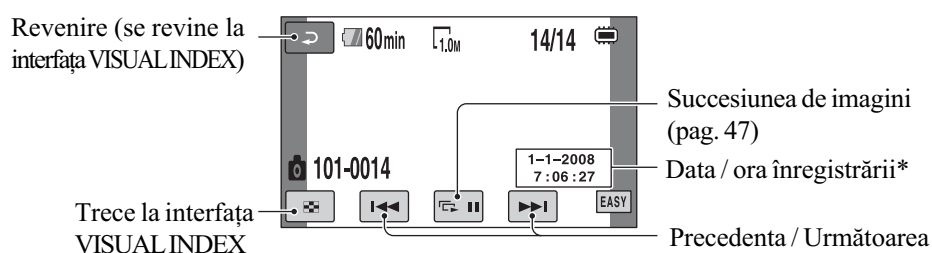

* Pentru reglajul [DATA CODE] este aleasă varianta [DATE / TIME] (pag. 84).

🔔 Observație

- Puteți schimba suportul media de înregistrare a fotografiilor cu [PHOTO MEDIA SET] (DCR-DVD410E/DVD810E/) (pag. 28).

Pentru a renunța la funcționarea Easy Handycam

Apăsați din nou EASY [A]. Simbolul EASY dispăre de pe ecran.

Elementele de meniu în cursul funcționării Easy Handycam

Apăsați  (HOME) [C] (sau [B]) pentru a fi afișate elementele de meniu disponibile pentru modificarea reglajelor (pag. 16, 78).

Note

- Majoritatea elementelor de meniu revin automat la variantele implicite. Variantele de reglaj ale unor elemente de meniu sunt fixate. Pentru mai multe detalii, consultați pagina 79.
- Discurile DVD-RW sunt formate în modul VIDEO (pag. 12).
- Nu se va afișa  (OPTION).
- Renunțați la modul simplificat de funcționare dacă doriți să adăugați efecte imaginilor sau să le modificați reglajele.

Butoane care nu sunt disponibile în modul Easy Handycam

Nu puteți utiliza anumite butoane / funcții în modul simplificat de funcționare, facilitățile corespunzătoare acestora fiind reglate în mod automat (pag. 79). Dacă încercați să efectuați operații care nu sunt disponibile în modul Easy Handycam, este posibil să fie afișat mesajul [Invalid during Easy Handycam operation.] (*Nu este disponibil în modul simplificat de funcționare.*).

Pentru ca filmele înregistrate de această cameră pe un disc să poată fi vizionate cu alte echipamente (Finalizare)

Pentru ca filmele înregistrate cu această cameră video pe un disc să poată fi vizionate folosind un alt echipament DVD sau un calculator, discul trebuie finalizat. Pentru detalii legate de această operație consultați pagina 67.

Note

- Un disc DVD-R, DVD+R DL nu poate fi refolosit și nu se pot înregistra scene suplimentare după ce a fost finalizat chiar dacă mai conține spațiu liber.
- Nu pot fi înregistrate scene suplimentare pe un disc finalizat în timpul funcționării simplificate (pag. 74).

Înregistrare

Imaginile sunt înregistrate pe suportul media selectat (pag. 28).

DCR-DVD110E / DVD115E / DVD310E / DVD 610E / DVD 710E

În varianta implicită de reglaj, filmele sunt înregistrate pe disc. Fotografii sunt înregistrate numai pe un card "Memory Stick PRO Duo".

DCR-DVD410E / DVD810E

În varianta implicită de reglaj, atât filmele, cât și fotografiile sunt înregistrate în memoria internă.

Deschideți capacul lentilelor (pag. 26)

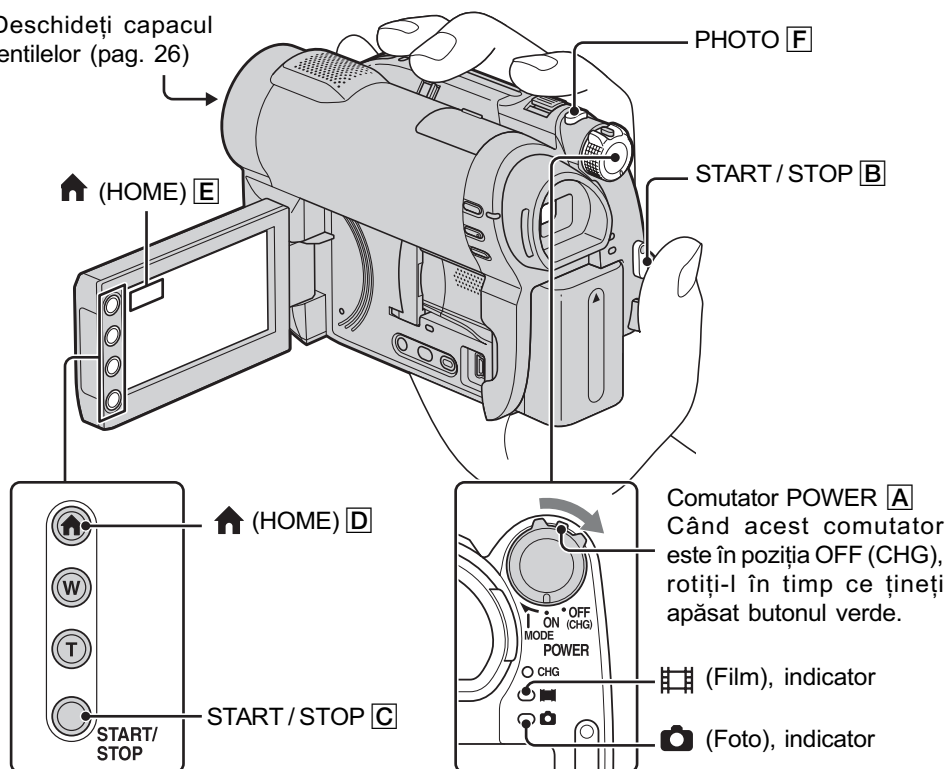

Note

- Dacă indicatorul luminos ACCESS / de acces (pag. 30, 32) este aprins sau clipește după ce înregistrarea s-a încheiat, înseamnă că datele sunt încă în curs de inscripționare pe suportul media. Nu supuneți camera la șocuri sau vibrații și nici nu decuplați acumulatorul sau adaptorul de rețea.
- În cazul în care pentru [MOVIE MEDIA SET] este aleasă una dintre variantele [INT. MEMORY] (DCR-DVD410E / DVD810E) sau [MEMORY STICK] (pag. 28), dacă un fișier de film depășește 2 GB, este creat în mod automat următorul fișier de film.

Observații

- Consultați pag. 5 pentru a afla ce card "Memory Stick PRO Duo" poate fi utilizat pentru camera dvs. digitală.
- Puteți afla care este spațiul liber pentru înregistrarea filmelor, de pe suportul media, atingând HOME → (MANAGE MEDIA) → [MEDIA INFO] (pag. 71).

Filme

1 Rotiți comutatorul POWER **A** până ce indicatorul luminos  (Film) se aprinde.

2 Apăsați START / STOP **B** (sau **C**).

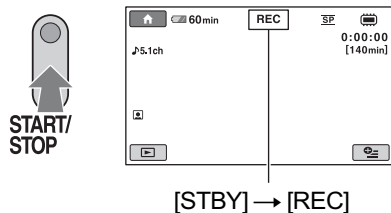





Pentru a opri înregistrarea, apăsați din nou butonul START / STOP.

Fotografii

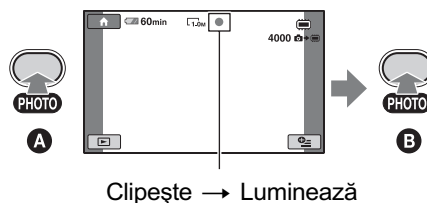
1 Rotiți comutatorul POWER **A** până ce indicatorul luminos  (Foto) se aprinde.

2 Apăsați ușor butonul PHOTO **F** pentru a ajusta focalizarea **A** (se aude un semnal sonor), apoi apăsați complet **B** (se aude sunetul emis de obturator) pentru a fotografia.







Alături de  sau , apare simbolul . Când dispare simbolul , imaginea a fost înregistrată.

Notă

- Nu puteți înregistra fotografii pe disc.

Observații

- Consultați pag. 13 pentru a afla durata disponibilă pentru înregistrarea filmelor și pag. 83 pentru a afla numărul de fotografii ce pot fi înregistrate.
- Când pentru [ INDEX SET] este aleasă varianta [ON] (varianta implicită) în cursul înregistrării de filme (pag. 82), apare simbolul .
- Puteți comuta între înregistrarea de filme și fotografiere, atingând  (HOME) **D** (sau **E**) →  (CAMERA) → [MOVIE] (*film*) sau [PHOTO] (*foto*).
- Puteți crea fotografii, capturându-le din filmele înregistrate (pag. 53).

continuă...

Înregistrare (continuare)

Zoom (mărire)

Imaginea poate fi mărită față de dimensiunea originală până la valorile prezentate în tabelul de mai jos.

(zoom optic)

DCR-DVD110E / DVD115E / DVD 610E	40×
DCR-DVD310E / DVD410E / DVD 710E / DVD 810E	25×

Puteți mări imaginile fie cu cursorul de zoom, fie cu butonul de zoom de pe marginea panoului LCD.

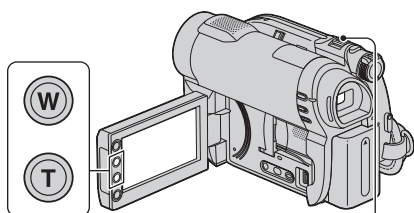

Vedere panoramică :
(unghi larg)

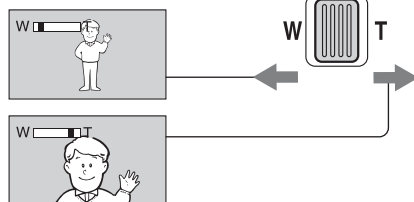

Prim-plan :
fotografiere la distanță (telefoto)

Deplasați ușor cursorul de zoom pentru ca mărirea să fie lentă sau deplasați-l mult pentru o mărire rapidă.

Note

- Este posibil ca funcția [STEADY SHOT] să nu reducă gradul de neclaritate al imaginii în măsura dorită, dacă cursorul de zoom este în poziția T (telefoto).
- Aveți grijă să mențineți degetul pe cursorul pentru puterea de mărire. Dacă luați degetul de pe cursor, este posibil ca sunetul emis la funcționare de acesta să fie de asemenea înregistrat.
- Nu puteți modifica viteza de mărire cu ajutorul butoanelor de zoom de pe marginea panoului LCD.

- Distanța minimă necesară dintre camera dvs. video și subiect pentru a obține o focalizare bună este de circa 1 cm pentru unghiul panoramic și de circa 80 cm pentru înregistrarea la distanță.

Observație

- Folosind [DIGITAL ZOOM] (pag. 81), când filmați, puteți mări mai mult imaginea față de valorile indicate în tabel.

Înregistrarea unui sonor mai pregnant (sunet pe 5,1 canale cu efect de învăluire)

— (DCR-DVD115E / DVD310E / DVD410E / DVD710E / DVD810E)

Semnalul sonor cules cu ajutorul microfonului încorporat este transformat în sunet pe 5,1 canale cu efect de învăluire și înregistrat.

Beneficiați de un sonor plin de realism când sunt redat filme cu dispozitive care acceptă sonor cu efect de învăluire pe 5,1 canale.

Microfon încorporat

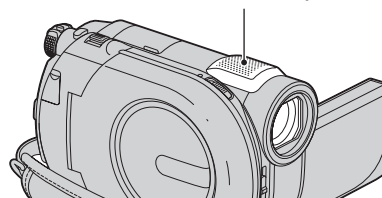

Dolby Digital 5.1 Creator, efect de învăluire pe 5,1 canale  *Glosar* (pag. 135).

Notă

- Sonorul pe 5,1 canale va fi convertit la 2 canale când este redat cu camera video.

Observație

- Puteți selecta sonorul de înregistrare, [5,1ch SURROUND] sau [2ch STEREO] ([AUDIO MODE], pag. 80).

Începerea rapidă a înregistrării (QUICK ON)

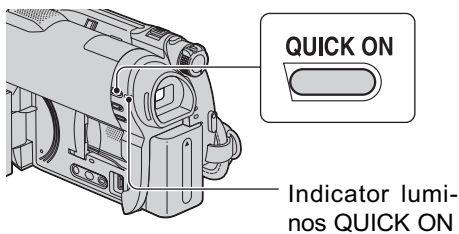

Dacă apăsați butonul QUICK ON în loc să opriți comutatorul POWER, consumul de energie este diminuat (modul economic de funcționare).

În modul sleep, indicatorul QUICK ON clipește. Dacă apăsați încă o dată QUICK ON când doriți să înceapă înregistrarea următoare, camera dvs. va fi pregătită să înregistreze după circa 1 secundă.

Note

- Când camera este în modul "sleep", consumul de energie este redus aproape la jumătate comparativ cu cel din timpul înregistrării.
- Dacă nu acționați camera și o lăsați în modul "sleep" o perioadă mai lungă de timp, camera se va opri în mod automat. Cu [QUICK ON STBY], puteți stabili perioada de timp după care camera se oprește când este în modul "sleep" (pag. 89).
- Dacă apăsați butonul QUICK ON în cursul înregistrării, camera va întrerupe înregistrarea și va trece în modul "sleep".

Înregistrarea în spații întunecate (NightShot plus)

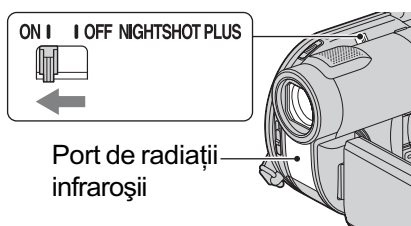

Pentru a înregistra în spații întunecate, puneți comutatorul NIGHTSHOT PLUS în poziția ON. (Apare simbolul .)

Note



- Funcțiile NightShot plus și Super NightShot plus utilizează radiații infraroșii. De aceea, aveți grijă să nu acoperiți portul de radiații infraroșii cu degetele sau cu alte obiecte. Scoateți lentilele de conversie (opționale) dacă sunt atașate.
- Scoateți lentilele de conversie (opționale).
- Dacă este dificil de realizat focalizarea automată, reglați manual focalizarea ([FOCUS], pag. 92).
- Nu apăsați la funcțiile NightShot plus și Super NightShot plus când înregistrați în spații luminoase deoarece pot apărea disfuncționalități.

Observație

- Pentru a înregistra o imagine mai luminoasă, folosiți funcția Super NightShot plus (pag. 95). Pentru a înregistra o imagine care să reproducă mai fidel culorile originale, folosiți funcția Color Slow Shutter (pag. 95).

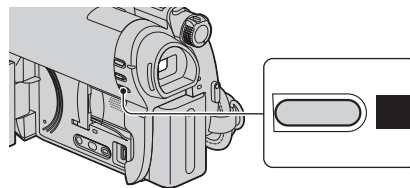
Reglarea expunerii în cazul subiectelor poziționate contra luminii



Pentru a regla expunerea pentru subiecte poziționate contra lumini, apăsați  (BACK LIGHT) pentru a apărea simbolul . Pentru a renunța la această funcție, apăsați din nou  (BACK LIGHT).

Înregistrare (continuare)

Înregistrarea în oglindă

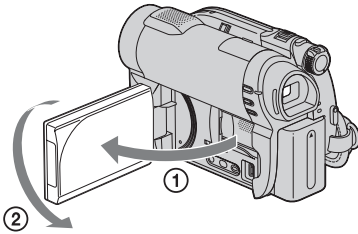

Deschideți panoul LCD până ce ajunge perpendicular pe corpul camerei video (①), apoi rotiți-l cu 180° spre lentile (②).

🔔 **Observații**

- Pe ecranul LCD apare o imagine în oglindă a subiectului, însă imaginea va fi înregistrată normal.
- La înregistrarea în modul oglindă, imaginile nu sunt afișate în vizor.

Redare

Puteți reda imagini înregistrate pe suportul media selectat (pag. 28).

DCR-DVD110E / DVD115E / DVD310E / DVD 610E / DVD 710E

În varianta implicită de reglaj, filmele sunt redade de pe disc. Fotografii sunt înregistrate și redade numai pe un card "Memory Stick PRO Duo".

DCR-DVD410E / DVD810E

În varianta implicită de reglaj, imaginile sunt redade din memoria internă.

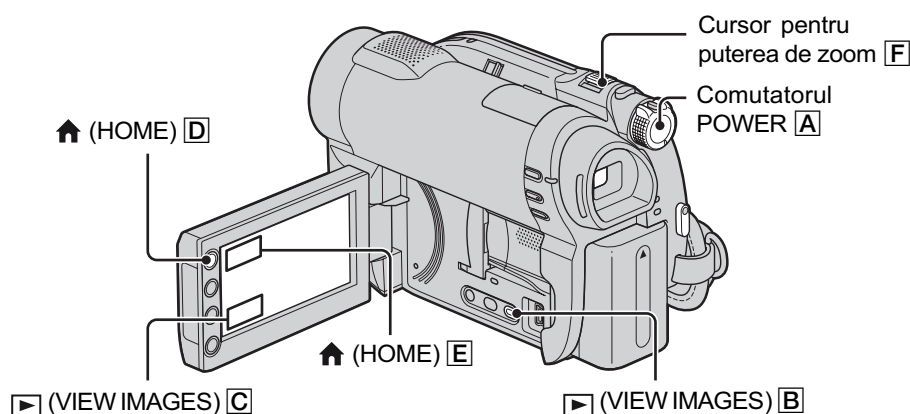

1 Deplasați comutatorul POWER **A** pentru a porni camera video.

2 Apăsați ▶ (VIEW IMAGES) **B** (sau **C**).

Pe ecranul LCD apare interfața VISUAL INDEX. (Poate trece mai multă vreme până ce sunt afișate reprezentările de mici dimensiuni ale imaginilor.)

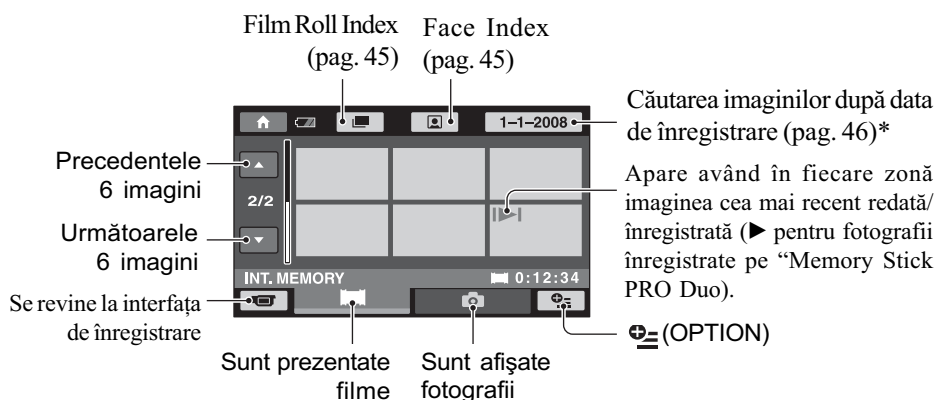

* Când selectați [DISC] corespunzător [MOVIE MEDIA SET] (pag. 28), apare un tip de disc. Nu puteți căuta filme după data înregistrării.

Redare (continuare)

🔦 Observație

- Deplasând cursorul de zoom [F] veți putea alege dacă să fie afișate 6, respectiv 12 imagini în interfața VISUAL INDEX. Pentru a stabili acest număr, atingeți 🏠 (HOME) [D] (sau [E]) → 🗨️ (SETTINGS) → [VIEW IMAGES SET] → [🖼️ DISPLAY] (pag. 85).

3 Începeți redarea.

Redarea filmelor



Atingeți clapeta 🗨️, apoi filmul care vreți să fie redat.

Interfața VISUAL INDEX reapare când se încheie redarea începută de la filmul selectat.

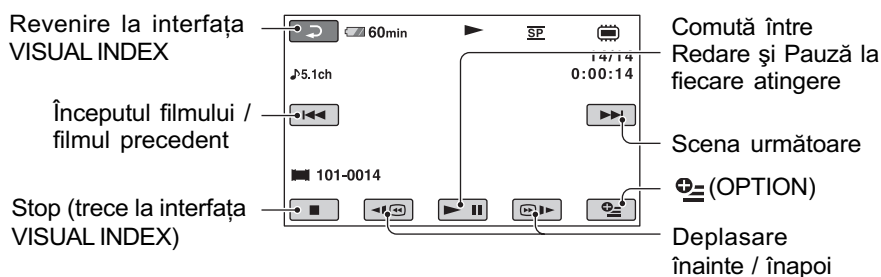

🔦 Observații

- Pentru a reda filmele cu încetinitorul atingeți ◀️ / ⏪ în cursul redării cu încetinitorul.
- La redarea filmelor din memoria internă (DCR-DVD410E / DVD810E) sau de pe cardul “Memory Stick PRO Duo”, o atingere a butoanelor ◀️ / ⏪ mărește de circa 5 ori viteza de derulare / rulare înainte, 2 atingeri ale aceluiași butoane conduc la creșterea vitezei de circa 10 ori, 3 atingeri măresc viteza de circa 30 ori, iar 4 atingeri conduc la o creștere de circa 60 de ori.
- La redarea filmelor de pe disc, o atingere a butoanelor ◀️ / ⏪ mărește de circa 5 ori viteza de derulare / rulare înainte, iar 2 atingeri ale aceluiași butoane conduc la creșterea vitezei de circa 10 ori (aproximativ de 8 ori mai rapid în cazul unui DVD+RW).

Redarea fotografiilor



Atingeți clapeta 📷, apoi fotografia care vreți să fie redată.

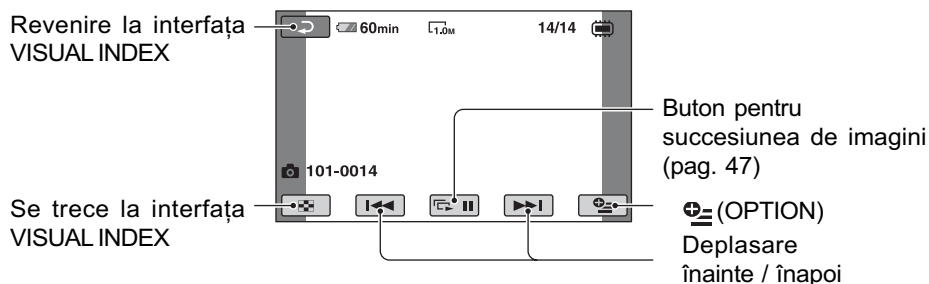

Pentru a ajusta volumul sonor

La redarea filmelor, apăsați **[OPTION]** → clapeta **[▶]** → **[VOLUME]**, apoi reglați volumul cu butoanele **[−]** / **[+]**.

🔔 Observație

- Puteți trece la interfața VISUAL INDEX atingând butonul **[HOME]** **[D]** (sau **[E]**) → **[▶]** (VIEW IMAGES) → **[VISUAL INDEX]**.

Căutarea scenelor cu mare acuratețe (Film Roll Index)

Filmele pot fi divizate la momente de timp stabilite, iar prima scenă a fiecărei secțiuni este afișată în interfața INDEX. Puteți începe redarea unui film de la scena selectată. Selectați mai întâi suportul media care conține filmul care vreți să fie redat (pag. 28).

1 Apăsați **[▶]** (VIEW IMAGES) la camera video.

Apare interfața VISUAL INDEX.

2 Apăsați **[INDEX]** (Film Roll Index).

Filmul precedent / următor

Scena precedentă

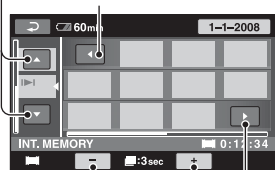

Scena următoare

Este modificat intervalul dintre scene

3 Atingeți **[▲]** / **[▼]** pentru a selecta filmul dorit.

4 Atingeți **[◀]** / **[▶]** pentru a căuta scena dorită.

Redarea începe de la scena selectată.

🔔 Observație

- Puteți afișa interfața Film Roll Index atingând butonul **[HOME]** → **[▶]** (VIEW IMAGES) → **[INDEX]**.

Căutarea scenelor dorite după chipurile pe care le conțin (Face Index)

Fețele detectate în cursul înregistrării sunt afișate în interfața INDEX. Puteți reda un film pornind de la figura selectată. Selectați mai întâi suportul media care conține filmul care vreți să fie redat (pag. 28).

1 Apăsați **[▶]** (VIEW IMAGES) la camera video.

Apare interfața VISUAL INDEX.

2 Apăsați **[FACE]** (Face Index).

Filmul precedent / următor

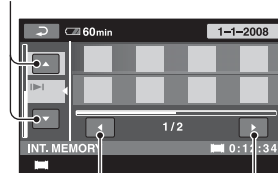

Imaginea precedentă / următoare

3 Atingeți **[▲]** / **[▼]** pentru a selecta filmul dorit.

4 Atingeți **[◀]** / **[▶]** pentru a căuta imaginea cu figura dorită, apoi selectați chipul respectiv din scena care vreți să fie redată.

Redarea începe de la scena selectată.

Redare (continuare)

Note

- În funcție de condițiile de înregistrare, este posibil ca fețele să nu poată fi detectate. De exemplu : persoane care poartă ochelari sau pălării, sau care nu stau cu fața îndreptată spre cameră.
- Alegeți pentru [INDEX SET] varianta [ON] (implicită) înainte de înregistrare, pentru a reda filme din [INDEX] (pag. 82). Este posibil ca FACE INDEX să nu fie corect afișat dacă nu a fost detectată în mod corespunzător nici o figură.

Observație

- Puteți afișa interfața Face Index atingând butonul  (HOME) →  (VIEW IMAGES) → .

Căutarea imaginilor dorite după dată (Date Index)



Puteți căuta în mod eficient, după dată, imaginile dorite.



Selectați mai întâi suportul media care conține filmul care vreți să fie redat (pag. 28).

Notă

- Nu puteți utiliza facilitatea Date Index pentru un disc și pentru fotografiile de pe "Memory Stick PRO Duo".

1 Apăsați  (VIEW IMAGES) la camera video.

Apare interfața VISUAL INDEX.



2 Pentru a căuta filme, apăsați clapeta , iar pentru a căuta fotografii, atingeți clapeta .

3 Atingeți butonul pentru dată din colțul din partea din dreapta sus al ecranului.

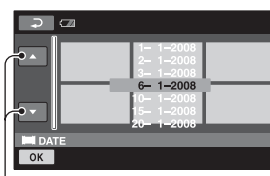
Datele la care au fost înregistrate imaginile sunt afișate pe ecran.



Data precedentă / următoare

4 Atingeți  /  pentru a selecta data înregistrării imaginii dorite, apoi atingeți .

Sunt afișate pe ecran imaginile înregistrate la data selectată.

Observație

- Puteți folosi funcția Date Index în interfața Film Roll Index sau în cea Face Index, urmând etapele 3 și 4.

Utilizarea funcției de mărire la redare (PB zoom)

Puteți mări fotografiile de 1,1 până la 5 ori față de dimensiunea originală.

Mărirea poate fi reglată cu ajutorul cursorului de zoom sau cu butoanele de zoom de pe gineea ecranului LCD.

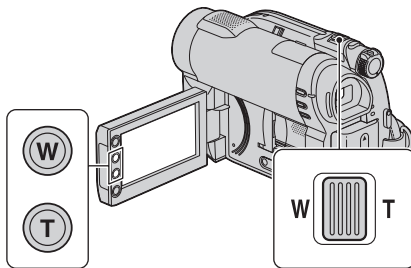

- ① Redați fotografia care vreți să fie mărită.
- ② Măriți fotografia cu T (Telefoto).
Pe ecranul LCD apare un cadru.
- ③ Atingeți ecranul în zona care vreți să fie afișată în centrul ecranului.
- ④ Reglați mărirea cu W (Wide angle - *unghi panoramic*) / T (Telefoto-*prim plan*).

Pentru a renunța, atingeți [↩].

Redarea unei serii de fotografii (succesiune de imagini)

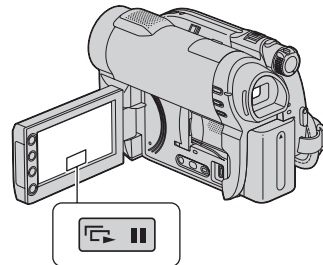

Atingeți [▶||] din interfața de redare a fotografiilor.

Prezentarea succesiunii de imagini începe cu fotografia pe care ați selectat-o.

Atingeți [▶||] pentru a opri succesiunea de imagini. Pentru reluarea prezentării succesiunii de imagini, atingeți din nou [▶||].

Notă

- Nu puteți folosi mărirea la redare în timpul unei succesiuni de imagini.

Observații

- Puteți reda succesiunea de imagini atingând [OPTION] → clapeta [▶] → [SLIDE SHOW] din interfața VISUAL INDEX.
- În cursul redării de fotografii, puteți stabili redarea continuă a succesiunii de imagini atingând [OPTION] → clapeta [▶] → [SLIDE SHOW SET]. Varianta implicită fiind [ON] (*redare continuă*), pe ecranul LCD apare [↻] și camera repetă redarea succesiunii de imagini.
Dacă pentru [SLIDE SHOW SET] alegeți varianta [OFF], camera dvs. va reda fotografiile din succesiunea de imagini o singură dată, începând cu imaginea selectată.

Redarea imaginilor la televizor

Puteți conecta camera video la mufa de intrare a televizorului sau a aparatului video folosind cablul de conectare A/V (1) sau cablul de conectare A/V cu S VIDEO (2). Conectați camera dvs. video la o priză de perete prin intermediul adaptorului de rețea furnizat pentru a efectua această operație (pag. 20). Consultați de asemenea manualele de utilizare ce însoțesc dispozitivele ce urmează a fi conectate.

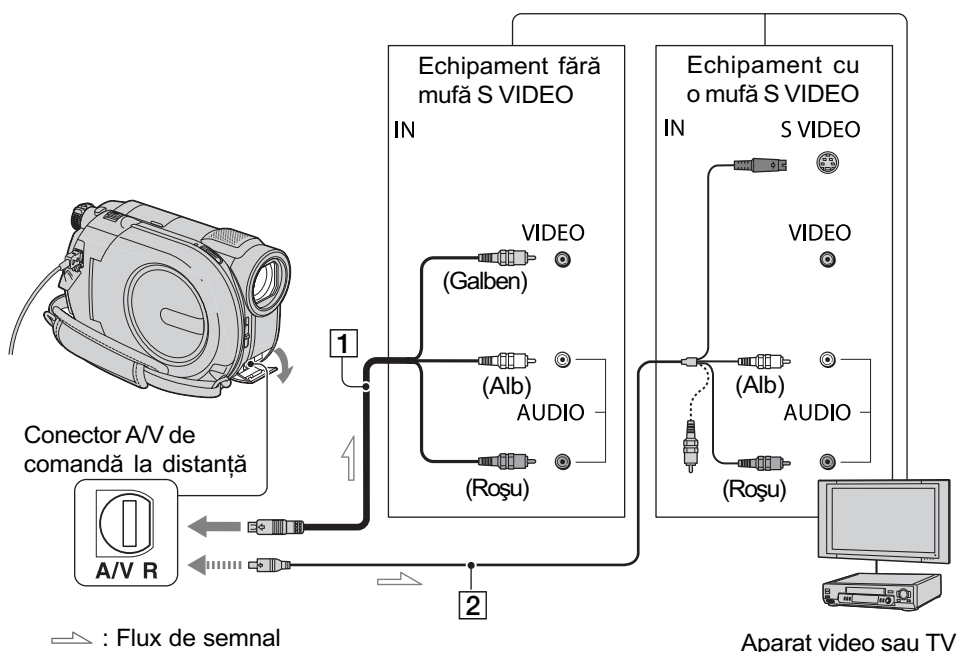

1 Cablul de conectare A/V (furnizat)

Conectați cablul la mufa de intrare a celui alt echipament.

2 Cablul de conectare A/V cu S VIDEO (opțional)

Când conectați alt dispozitiv via mufa S VIDEO, folosind cablul de conectare A/V cu S VIDEO (opțional), imaginile pot fi reproduse mai fidel decât în cazul în care realizați conexiunea prin cablul A/V.

Conectați mufele albă și roșie (audio stânga/dreapta) și mufa S VIDEO (canalul S VIDEO) ale unui cablu de conectare A/V (opțional) cu un cablu S VIDEO opțional. În acest caz, conectorul de culoare galbenă nu este necesar. Conexiunea S VIDEO nu va avea la ieșire semnal audio.

Când televizorul este conectat la un aparat video

Conectați camera dvs. video la intrarea LINE IN a aparatului video. Puneți selectorul de intrări al aparatului video în poziția LINE (VIDEO 1, VIDEO 2 etc.), dacă aparatul video are un selector de intrări.

Pentru a stabili raportul laturilor imaginilor în funcție de televizorul conectat (16:9 / 4:3)

Adaptați raportul laturilor imaginilor la dimensiunea ecranului televizorului dvs.

① Porniți camera video.

② Atingeți **HOME** → **SETTINGS** → **[OUTPUT SETTINGS]** → **[TV TYPE]** → **[16:9]** sau **[4:3]** → **OK**.

Note

- Dacă stabiliți pentru [TV TYPE] varianta [4:3], calitatea imaginilor se poate deteriora, iar dacă raportul laturilor comută între 16:9 (panoramic) și 4:3, imaginea poate fi instabilă.
- La redarea cu un televizor de tipul 4:3 care nu este compatibil cu semnalele în format 16:9 a unei imagini înregistrate în format 16:9 (panoramic), alegeți pentru [TV TYPE] varianta [4:3].



Dacă televizorul dvs. este mono (are o singură mufă de intrare audio)

Conectați mufa galbenă a cablului A/V la mufa de intrare video, apoi conectați mufa albă (canalul din stânga) sau pe cea roșie (canalul din dreapta) la intrarea audio a televizorului sau a aparatului video.

Observație

- Puteți afișa contorul pe ecranul televizorului alegând pentru [DISP OUTPUT] varianta [V-OUT/PANEL] (pag. 87).

Dacă televizorul / aparatul dvs. video are un adaptor cu 21 de pini (EUROCONNECTOR)

Utilizați un adaptor cu 21 de pini (opțional) pentru viziona imaginile redade.

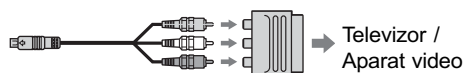

Montaj



Categoria (OTHERS – Altele)

Această categorie vă permite să editați sau să imprimați imagini pe un suport media, ori să le copiați pe calculatorul dvs. pentru a le vizualiza, pentru a realiza montaje sau pentru a crea un DVD original.



Categoria
 (OTHERS - altele)

Notă

- Puteți selecta suportul media pe care se află imaginea ce va fi implicată în montaj, atingând butonul  (HOME) →  (MANAGE MEDIA) → [MOVIE MEDIA SET] / [PHOTO MEDIA SET] (pag. 28).

Lista elementelor

DELETE (ștergere)

Puteți șterge imaginile de pe un suport media (pag. 51).

PHOTO CAPTURE (captură de imagini) – DCR-DVD410E / DVD610E / DVD710 / DVD810)

Puteți copia fotografiile din memoria internă pe un card “Memory Stick PRO Duo”.

MOVIE DUB (duplicare film) – DCR-DVD410E / DVD610E / DVD710 / DVD810)

Puteți copia pe un disc (pag. 55) filme înregistrate în memoria internă (DCR-DVD 410E / DVD810E) sau pe cardul “Memory Stick PRO Duo” (DCR-DVD610E / DVD710E / DVD810E).

PHOTO COPY (copiere fotografii) – DCR-DVD410E / DVD810E)

Puteți copia fotografiile înregistrate în memoria internă pe un card “Memory Stick PRO Duo” (pag. 56).

EDIT (montaj)

Puteți realiza montaje ale imaginilor pe suportul media (pag. 58).

PLAYLIST EDIT (editarea listei de redare)

Puteți crea și realiza montaje într-o listă de redare (pag. 59).

PRINT (imprimare)

Puteți imprima fotografiile cu ajutorul unei imprimante PictBridge (pag. 64).

USB CONNECT (conectare USB)

Puteți conecta camera dvs. video la un calculator sau la un alt echipament prin intermediul cablului USB (pag. 97).

Ștergerea imaginilor

Notă

- Nu puteți recupera imaginile după ce au fost șterse.

Observație

- Puteți selecta până la 100 de imagini simultan.

Ștergerea filmelor



Selectați mai întâi suportul media care conține filmul pe care vreți să îl ștergeți (pag. 28).

Notă

- Când selectați [DISC] de la [MOVIE MEDIA SET] (pag. 28), nu puteți șterge filmele în modul simplificat de funcționare (pag. 34). Renunțați mai întâi la modul Easy Handycam.

1 Atingeți (HOME) → (OTHERS) → [DELETE].

2 Atingeți [] DELETE].

3 Atingeți [] DELETE].

4 Atingeți filmul care vreți să fie șters.

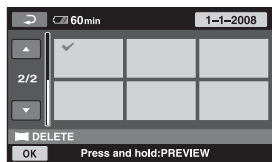

Scena selectată este marcată cu ✓. Apăsăți și mențineți apăsat filmul de pe ecranul LCD pentru a-l confirma. Atingeți pentru a reveni la interfața precedentă.

5 Atingeți [OK] → [YES].

6 Când apare mesajul [Completed.], atingeți [OK].

Pentru a șterge simultan toate filmele de pe disc



- ① La pasul 3, atingeți [] DELETE ALL].
- ② Atingeți [YES] → [YES].
- ③ Când apare mesajul [Completed.], atingeți [OK].

La pasul 3, atingeți [] DELETE ALL] → [YES] → [YES] → [OK].

Pentru a șterge de pe disc toate filmele înregistrate simultan



- ① La pasul 3, atingeți [] DELETE by date].

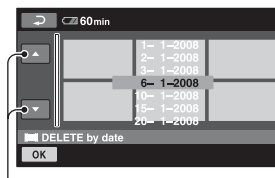

Data precedentă / următoare

- ② Atingeți / pentru a selecta data la care au fost înregistrate filmele pe care vreți să le ștergeți, apoi atingeți [OK]. Filmele înregistrate la data selectată sunt afișate pe ecran. Apăsăți și mențineți apăsat filmul de pe ecranul LCD pentru a-l confirma. Atingeți pentru a reveni la interfața precedentă.
- ③ Atingeți [OK] → [YES].
- ④ Când apare mesajul [Completed.], atingeți [OK].

Ștergerea imaginilor (continuare)

Pentru a șterge de pe disc filmul cel mai recent înregistrat



- 1 La pasul 3, atingeți [LAST SCENE DEL].
- 2 Atingeți [OK] → [YES].
- 3 Când apare mesajul [Completed.], atingeți [OK].

Nu puteți șterge filmul cel mai recent înregistrat :

- dacă scoateți discul din camera video după înregistrare,
- dacă opriți camera după înregistrare.

Note

- Nu demontați acumulatorul sau adaptorul de rețea de la camera video în timpul ștergerii filmelor.
- Nu scoateți cardul “Memory Stick PRO Duo” în cursul ștergerii de filme de pe acest card de memorie.
- Dacă filmul șters este inclus în Lista de redare (pag. 59), acesta este șters și din Lista de redare.
- Nu puteți șterge filme de pe cardul “Memory Stick PRO Duo” dacă acestea au fost protejate cu un alt echipament.
- Chiar dacă ștergeți imaginile inutile de pe disc, capacitatea rămasă liberă a acestuia este posibil să nu crească atât de mult încâ să vă permită realizarea de înregistrări suplimentare.

Observații

- Pentru a șterge toate imaginile înregistrate pe suportul media și a reveni la capacitatea inițială a acestuia, trebuie ca suportul să fie formatat (pag. 72).
- Puteți șterge un film când îl vizualizați atingând [OPTION].

Ștergerea fotografiilor



Selectați mai întâi suportul media care conține fotografia pe care vreți să o ștergeți (pag. 28).

- 1 Atingeți [HOME] → [OTHERS] → [DELETE].

- 2 Atingeți [DELETE].

- 3 Atingeți [DELETE].

- 4 Atingeți fotografia care să fie ștersă.

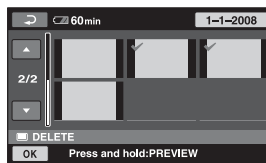

Fotografia selectată este marcată cu ✓. Apăsăți și mențineți apăsată fotografia de pe ecran pentru a o confirma. Atingeți [BACK] pentru a reveni la interfața precedentă.

- 5 Atingeți [OK] → [YES].

- 6 Când apare mesajul [Completed.], atingeți [OK].

Pentru a șterge simultan toate fotografiile



- 1 La pasul 3, atingeți [DELETE ALL].
- 2 Atingeți [YES] → [YES].
- 3 Când apare mesajul [Completed.], atingeți [OK].

Pentru a șterge toate fotografiile înregistrate în aceeași zi



① La pasul 3, atingeți [DELETE by date].

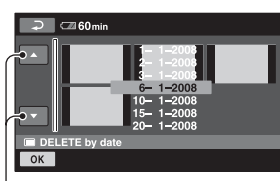

Data precedentă / următoare

② Atingeți ▲ / ▼ pentru a selecta data la care au fost înregistrate fotografiile pe care vreți să le ștergeți, apoi atingeți [OK].

Fotografiile înregistrate la data selectată sunt afișate pe ecran.

Apăsăți și mențineți apăsată fotografia de pe ecranul LCD pentru a o confirma.

Atingeți [↶] pentru a reveni la interfața precedentă.

③ Atingeți [OK] → [YES].

④ Când apare mesajul [Completed.], atingeți [OK].

Notă

- Nu puteți șterge fotografiile de pe cardul "Memory Stick PRO Duo" dacă acestea au fost protejate la scriere cu un alt echipament.

Observații

- Pentru a șterge toate fotografiile din memoria internă (DCR-DVD410E/DVD810E) sau de pe "Memory Stick PRO Duo" și a recupera întreaga capacitate de înregistrare, formatați suportul media (pag. 72).
- Puteți șterge o fotografie când o vizualizați atingând [=] (OPTION).

Captarea unei fotografii dintr-un film (DCR-DVD410E / DVD610E / DVD710E / DVD810E)

Puteți captura o fotografie în orice punct al unui film, la redarea acestuia.

Selecționați mai întâi suportul media care conține filmul, și suportul unde doriți să fie înregistrată fotografia extrasă (pag. 28).

Înainte de a selecta [MEMORY STICK] pentru stocarea fotografiilor, introduceți un card "Memory Stick PRO Duo" în aparat.

Suportul media pe care îl puteți selecta depinde de modelul de cameră pe care îl posedați. Consultați tabelul de mai jos :

Model	Filme pe	Fotografii pe
DCR-DVD410E		→
		→
DCR-DVD610E/ DVD710E		→
		→
DCR-DVD810E		→
		→
		→
		→
		→
		→

Notă

- Se recomandă folosirea adaptorului de rețea ca sursă de alimentare pentru a se evita oprirea alimentării în cursul desfășurării operației.

1 Atingeți [HOME] → [OTHERS]

→ [PHOTO CAPTURE].

Apare interfața [PHOTO CAPTURE].

continuă...

Captarea unei fotografii dintr-un film (continuare)

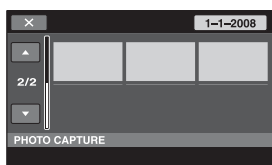



2 Atingeți filmul care vreți să fie redat și din care doriți să fie capturată imaginea.

Filmul selectat este redat.

3 Atingeți pentru a fi făcută o pauză în punctul de unde vreți să fie capturată imaginea.

Filmul va face o pauză.

La apăsarea butonului , se comută între redare și pauză de redare.

Este stabilit cu mai mare precizie punctul selectat cu , de unde să fie capturată imaginea

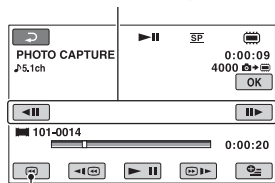

Se revine la începutul filmului selectat.

6 Atingeți .

În timpul captării de imagini și al stocării acestora pe suportul media ales de dvs. este afișat simbolul .

Pentru a captura o altă fotografie, atingeți  și repetați de la pasul 2.

Pentru a încheia operația, atingeți .

→ .

Note









- Suportul media unde doriți să fie stocate fotografiile trebuie să aibă suficient spațiu disponibil.
- Data și ora înregistrării pentru fotografia creată vor fi aceleași cu data și ora la care a fost înregistrat filmul.
- Dacă filmele nu au un cod de date, ca dată și oră a înregistrării fotografiei vor fi reținute cele la care aceasta a fost capturată din film.

Duplicarea / copierea imaginilor de pe un suport media pe altul cu ajutorul camerei dvs. video

Duplicarea filmelor (DCR-DVD410E/DVD610E/DVD710E /DVD810E)

Puteți transpune pe un disc, filme aflate în memoria internă (DCR-DVD410E/DVD810E) sau pe un card de memorie “Memory Stick PRO Duo” (DCR-DVD610E/DVD710E/DVD810E).

Introduceți mai întâi un disc în camera video. Suporturile media pe care le puteți selecta depind de modelul dvs. de cameră video. Consultați tabelul de mai jos.

Model	De pe	Pe
DCR-DVD410E		
DCR-DVD610E/ DVD710E		
DCR-DVD810E	 	 

Notă

- Se recomandă folosirea adaptorului de rețea ca sursă de alimentare pentru a se evita oprirea alimentării în cursul desfășurării operației.

Observație

- Când verificați filmele duplicate pe disc, selectați [DISC] de la [MOVIE MEDIA SET] (pag. 28).

- 1 Atingeți  (HOME) →  (OTHERS) → [MOVIE DUB] sau apăsați DUBBING la camera video (DCR-DVD410E / DVD810).

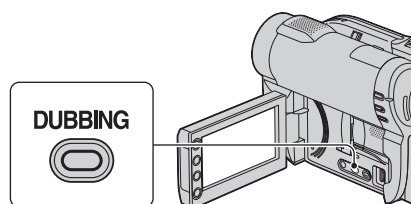

Apare interfața [MOVIE DUB].

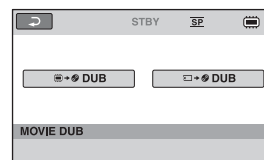

2 DCR-DVD810E :

Atingeți suportul media care conține filmul care să fie duplicat.

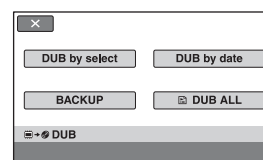



DCR-DVD410E/DVD610E/DVD710E: Pasul 2 nu este necesar. Treceți la pasul 3.

3 Atingeți [DUB by select].

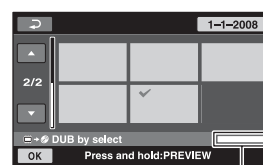
4 Atingeți filmul care să fie copiat.



Spațiul rămas pe disc*

- *  : spațiul utilizat
-  (verde) : spațiul care să fie utilizat pentru stocarea filmului selectat
-  : spațiul liber pe disc.

Filmul selectat este marcat cu . Apăsați și mențineți apăsat filmul de pe ecran pentru a-l confirma.

continuă...

Duplicarea / copierea imaginilor de pe un suport media pe altul cu ajutorul camerei dvs. video (continuare)

Atingeți  pentru a reveni la interfața precedentă.

Dacă nu există suficient spațiu liber pe disc pentru întregul film, apare mesajul [Not enough memory space] (*Nu este suficient spațiu în memorie*).

5 Atingeți → [YES].



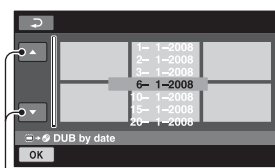

6 Când apare mesajul [Completed.], atingeți .

Pentru a duplica simultan toate filmele înregistrate în aceeași zi

- 1 La pasul 3, atingeți [DUB by date].



Data precedentă / următoare

- 2 Atingeți  /  pentru a selecta data la care au fost înregistrate filmele pe care vreți să le ștergeți, apoi atingeți . Filmele înregistrate la data selectată sunt afișate pe ecran. Atingeți filmul de pe ecran pentru a-l confirma. Atingeți  pentru a reveni la interfața precedentă.

- 3 Atingeți  → [YES]. Dacă nu există suficient spațiu liber pe disc pentru întregul film, apare mesajul [Not enough memory space] (*Nu este suficient spațiu în memorie*).

- 4 Când apare mesajul [Completed.], atingeți .

Pentru a duplica toate filmele dintr-o listă de redare (pag. 59)

- 1 La pasul 3, atingeți .

Dacă nu există suficient spațiu liber pe disc pentru întregul film, apare mesajul [Not enough memory space] (*Nu este suficient spațiu în memorie*).

- 2 Atingeți [YES].
- 3 Când apare mesajul [Completed.], atingeți .

Pentru a realiza copii de siguranță ale filmelor pentru care nu au fost efectuate încă astfel de copii

- 1 La pasul 3, atingeți [BACKUP].
- 2 Atingeți [Backs up unbacked up movies] → [YES].
- 3 Când apare mesajul [Completed.], atingeți .

Dacă nu există suficient spațiu liber pe disc pentru a realiza o copie de siguranță a întregului film, apare mesajul [Disc is full.] (*Disc complet ocupat.*) și este afișat numărul de discuri cu o singură față care sunt necesare pentru această operație. Pregătiți discurile și reluați procedura de la pasul 1.

Notă

- Dacă filmele necesită pentru copia de siguranță 2 sau mai multe discuri, filmul înregistrat la finalul fiecărui disc va fi divizat automat astfel încât discul respectiv să fie complet ocupat.

Observație

- La pasul 3, atingând [BACKUP] → [Backup starts from the first movie. Previous history will be deleted.], veți putea realiza copii de siguranță pentru toate filmele, inclusiv pentru cele pentru care există deja astfel de copii. Camera va reține o evidență a copiilor de siguranță realizate pentru filme numai în cazul în care acestea sunt stocate cu funcția [BACKUP].

Copierea fotografiilor (DCR-DVD410E/DVD810E)

Puteți copia fotografiile din memoria internă pe un card "Memory Stick PRO Duo".



Introduceți mai întâi un card "Memory Stick PRO Duo" în camera video.

Notă

- Se recomandă folosirea adaptorului de rețea ca sursă de alimentare pentru a se evita oprirea alimentării în cursul desfășurării operației.

Observație

- Când verificați fotografiile copiate, selectați [MEMORY STICK] de la [PHOTO MEDIA SET] (pag. 28).

1 Atingeți **HOME** → **OTHERS** → **[PHOTO COPY]**.

Apare interfața [PHOTO COPY].

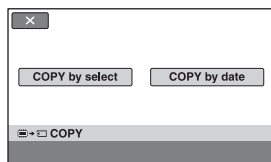

2 Atingeți **[COPY by select]**.

3 Atingeți fotografia care să fie copiată.

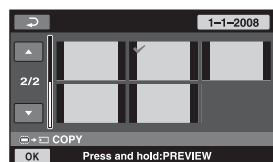

Fotografia selectată este marcată cu ✓. Apăsați și mențineți apăsată fotografia de pe ecran pentru a o confirma.

Atingeți **[RECALL]** pentru a reveni la interfața precedentă.

4 Atingeți **[OK]** → **[YES]**.

5 Când apare mesajul **[Completed.]**, atingeți **[OK]**.

Pentru a copia simultan toate fotografiile înregistrate în aceeași zi

① La pasul 2, atingeți **[COPY by date]**.

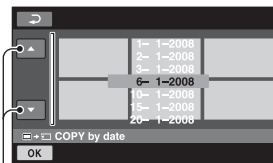

Data precedentă / următoare

② Atingeți **▲** / **▼** pentru a selecta data la care au fost înregistrate fotografiile pe care vreți să le ștergeți, apoi atingeți **[OK]**.

Apăsați și mențineți apăsată fotografia de pe ecran pentru a o confirma.

Fotografiile înregistrate la data selectată sunt afișate pe ecran.

Atingeți **[RECALL]** pentru a reveni la interfața precedentă.

③ Atingeți **[OK]** → **[YES]**.

④ Când apare mesajul **[Completed.]**, atingeți **[OK]**.

Divizarea înregistrărilor



Selecționați mai întâi suportul media care conține filmul pe care vreți să îl ștergeți (pag. 28).

1 Atingeți **↑** (HOME) → **☰** (OTHERS) → **[EDIT]**.

2 Atingeți **[DIVIDE]**.

3 Atingeți filmul care vreți să fie divizat.
Începe redarea filmului respectiv.

4 Atingeți **▶||** în punctul unde doriți să divizați filmul.

Filmul face o pauză.

La apăsarea butonului **▶||** se comută între redare și pauză.

Stabilește cu mai mare precizie poziția punctului unde doriți să divizați filmul, după ce acesta a fost selectat folosind **▶||**.

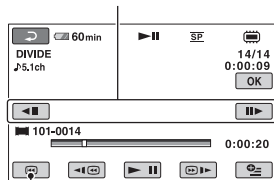

Se revine la începutul filmului selectat.

5 Atingeți **[OK]** → **[YES]**.

6 Când apare mesajul **[Completed.]**, atingeți **[OK]**.

Note

- Odată divizate, filmele nu mai pot fi aduse la forma inițială.
- Nu demontați acumulatorul sau adaptorul de rețea de la camera video în timpul divizării filmelor.
- Nu scoateți cardul “Memory Stick PRO Duo” în timpul operației de divizare a filmelor conținute de acesta.
- Când selecționați **[INT. MEMORY]** (DCR-DVD410E/DVD810E) sau **[MEMORY STICK]** corespunzător **[MOVIE MEDIA SET]** (pag. 28), iar filmul original divizat este inclus într-o Listă de redare, și cel din Lista de redare va fi divizat. Dacă selecționați **[DISC]** de la **[MOVIE MEDIA SET]** (pag. 28), filmul din Lista de redare nu este divizat.
- Poate exista o ușoară diferență între punctul unde a fost atins butonul **▶||** și punctul efectiv de divizare, deoarece camera selectează punctul de secționare la intervale de jumătate de secundă.

Observații

- Puteți diviza un film când îl vizualizați atingând **[OPTION]**.
- Imaginile înregistrate cu camera dvs. video sunt denumite “originale”.

Crearea Listei de redare



O listă de redare este o listă care prezintă imagini reprezentative, la dimensiuni reduse, ale filmelor selectate. Scenele originale nu sunt modificate chiar dacă realizați montaje sau ștergeți scenele din Lista de redare. Selectați mai întâi suportul media care să fie utilizat pentru crearea, redarea sau editarea Listei de redare (pag. 28).

🔍 Observații

- Puteți adăuga cel mult 99 de filme unei Liste de redare din memoria internă (DCR-DVD410E/DVD810E) sau de pe un card “Memory Stick PRO Duo”, respectiv 999 de filme în cazul unui disc.
- Imaginile înregistrate cu camera dvs. video sunt denumite “originale”.

1 Atingeți (OTHERS) din meniul (HOME) → [PLAYLIST EDIT].

2 Atingeți [ADD].

3 Atingeți filmul care să fie adăugat în Lista de redare.

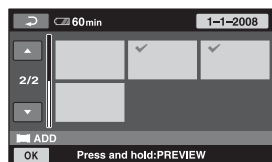

Scena selectată este marcată cu ✓. Apăsăți și mențineți apăsat filmul de pe ecranul LCD pentru a-l confirma. Atingeți pentru a reveni la interfața precedentă.

4 Atingeți [OK] → [YES] → [OK].

5 Când apare mesajul [Completed.], atingeți [OK].

Pentru a adăuga toate filmele într-o listă de redare



- ① La pasul 2, atingeți [ADD ALL].
- ② Atingeți [YES] → [YES].
- ③ Când apare mesajul [Completed.], atingeți [OK].

Pentru a adăuga simultan la lista de redare toate filmele înregistrate în aceeași zi



- ① La pasul 2, atingeți [ADD by date].

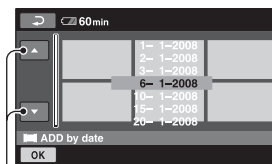

Data precedentă / următoare

- ② Atingeți / pentru a selecta data la care au fost înregistrate fotografiile pe care vreți să le ștergeți, apoi atingeți [OK]. Filmele înregistrate la data selectată sunt afișate pe ecran. Atingeți filmul de pe ecran pentru a-l confirma. Atingeți pentru a reveni la interfața precedentă.
- ③ Atingeți [OK] → [YES].
- ④ Când apare mesajul [Completed.], atingeți [OK].

continuă...

Crearea Listei de redare (continuare)

Notă

- Nu demontați acumulatorul sau adaptorul de rețea de la camera video în timpul adăugării de filme.
- Nu scoateți cardul “Memory Stick PRO Duo” în timpul adăugării de filme.
- Nu adăugați fotografiile la o Listă de redare.

Observații

- Puteți adăuga un film la o Listă de redare atingând  (OPTION) în timp ce îl vizionați.
- Puteți copia Lista de redare pe un disc așa cum este, utilizând aplicația software furnizată.

Vizualizarea Listei de redare



Selectați mai întâi suportul media care să fie utilizat pentru crearea, redarea sau editarea Listei de redare (pag. 28).

1 Atingeți (HOME) → (VIEW IMAGES) → [PLAYLIST].

Imaginile adăugate la Lista de redare sunt afișate pe ecran.

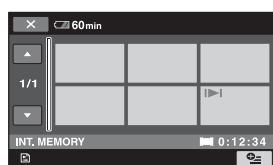

2 Atingeți filmul de unde vreți să înceapă redarea.



Lista de redare este prezentată începând cu scena selectată, până la final, apoi se revine la interfața cu Lista de redare.

Ștergerea filmelor care nu sunt necesare din Lista de redare





① Atingeți  (HOME) →  (OTHERS) → [PLAYLIST EDIT].

② Atingeți  ERASE].

Pentru a șterge simultan toate filmele din lista de redare, atingeți  ERASE ALL] → [YES] → [YES]. Apoi, când apare indicația [Completed.], atingeți .

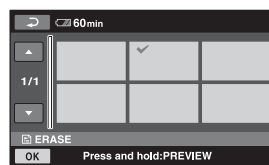
③ Atingeți filmul pe care vreți să îl ștergeți din Lista de redare.



Imaginea selectată este marcată cu .

Apăsăți și mențineți apăsat filmul de pe ecran pentru a-l confirma.

Atingeți  pentru a reveni la interfața precedentă.

④ Atingeți  → [YES].

⑤ Când apare mesajul [Completed.], atingeți .

Observație

- Filmele originale nu sunt șterse chiar dacă ștergeți filmele din Lista de redare.

Schimbarea ordinii în Lista de redare



- 1 Atingeți (HOME) → (OTHERS) → [PLAYLIST EDIT].
- 2 Atingeți [] MOVE].
- 3 Selectați filmul pe care vreți să îl deplasați

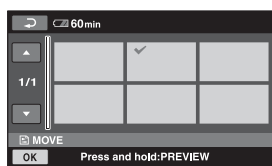

Filmul selectat este marcat cu ✓.
Apăsați și mențineți apăsat filmul de pe ecran pentru a-l confirma.
Atingeți [] pentru a reveni la interfața precedentă.

- 4 Atingeți [OK].
- 5 Selectați destinația cu [] / [].

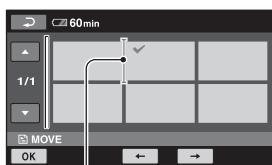

Bara de depistare a locației

- 6 Atingeți [OK] → [YES].
- 7 Când apare mesajul [Completed.], atingeți [OK].

Observație

- Când selectați mai multe filme, acestea vor fi deplasate respectând ordinea în care apar în Lista de redare.

Divizarea unui film din Lista de redare



- 1 Atingeți (HOME) → (OTHERS) → [PLAYLIST EDIT].
- 2 Atingeți [DIVIDE].
- 3 Selectați filmul care doriți să fie divizat. Începe redarea filmului respectiv.
- 4 Atingeți [] în punctul unde doriți să fie divizat filmul.
Filmul face o pauză.
Când apăsați [], se comută între redare și pauza de redare.

Ajustați punctul de divizare cu mai multă precizie după ce acesta a fost stabilit cu [].

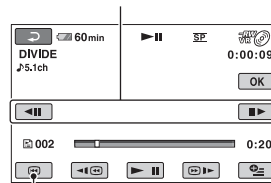

Se revine la începutul filmului selectat.

- 5 Atingeți [OK] → [YES].
- 6 Când apare mesajul [Completed.], atingeți [OK].

Notă

- Poate exista o ușoară diferență între punctul unde a fost atins butonul [] și punctul efectiv de divizare, deoarece camera selectează punctul de secționare la intervale de jumătate de secundă.

Observație

- Filmele originale nu sunt afectate chiar dacă sunt divizate în Lista de redare.

Duplicarea filmelor cu aparate video sau cu recordere DVD / HDD



Conectarea unui dispozitiv prin cablul de conectare A/V

Puteți copia filme redate de camera video cu alte echipamente de înregistrare, cum ar fi aparate video sau recordere DVD/HDD. Conectați echipamentul respectiv într-unul dintre următoarele moduri. Conectați camera dvs. de luat vederi la o priză de perete prin intermediul adaptorului de rețea furnizat (pag. 20). Consultați și manualele de instrucțiuni ce însoțesc echipamentele ce urmează a fi conectate.

Notă

- Deoarece copierea se efectuează prin transfer de date analogice, calitatea imaginii se poate deteriora.

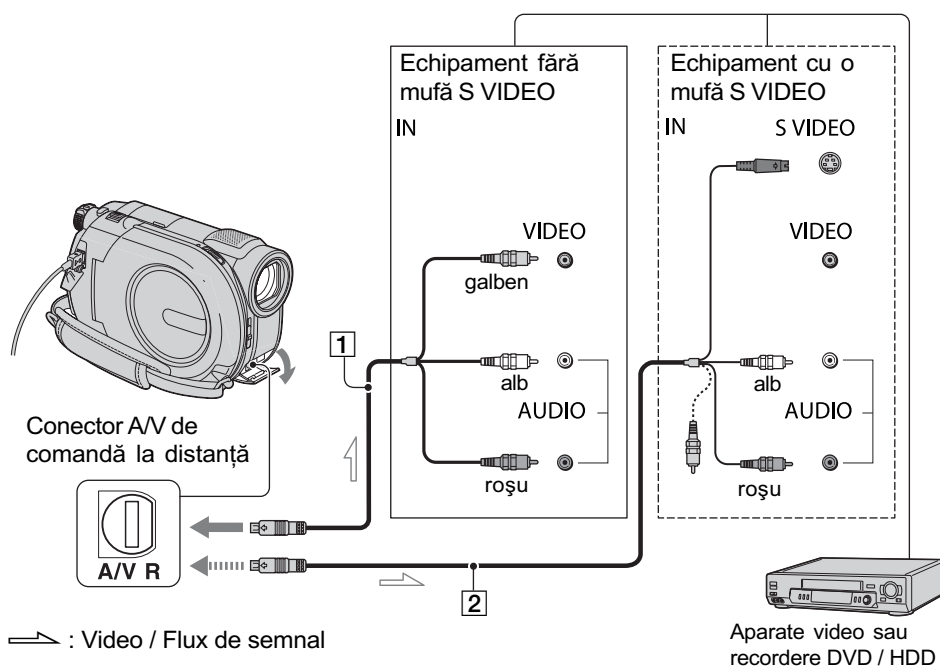

1 Cablul de conectare A/V (furnizat)

Conectați la mufa de intrare a celui alt echipament video.

2 Cablul de conectare A/V cu S VIDEO (opțional)

Când conectați camera la un alt dispozitiv prin mufa S VIDEO, utilizând un cablu de conectare A/V împreună cu unul S VIDEO (opțional), imaginile reproduse vor fi de calitate superioară comparativ cu cazul în care este folosit numai un cablu A/V. Conectați mufele albă și roșie

(audio, stânga/dreapta) și mufa S VIDEO (canalul S VIDEO) ale cablului de conectare A/V cu un cablu S VIDEO (opțional). În acest caz, conectarea mufei galbene nu este necesară. Numai conexiunea S VIDEO nu va transmite semnal sonor la ieșire.

Note

- Pentru ca indicatorii de ecran (spre exemplu contorul etc.) să nu mai fie afișați pe ecranul echipamentului conectat, procedați astfel:

atingeți **↑** (HOME) → **⚙️** (SETTINGS) → [OUTPUT SETTINGS] → [DISP OUTPUT] → [LCD PANEL] (variantă implicită), pag. 87.

- Pentru a fi înregistrate data/ora și informațiile legate de reglarea camerei, afișați-le pe ecran (pag. 84).
- Când conectați camera dvs. video la un echipament mono, cuplați conectorul galben al cablului A/V la mufa video de intrare, iar pe cel roșu (canalul drept) sau pe cel alb (canalul stâng) la mufa audio de intrare a aparatului.

1 Porniți camera video.

2 Selectați suportul media care conține filmul pe care vreți să îl copiați (pag. 28).

3 Apăsați **▶** (VIEW IMAGES).

Alegeți pentru opțiunea [TV TYPE] varianta corespunzătoare, în funcție de echipamentul folosit pentru afișare (pag. 48)

4 Introduceți în celălalt echipament suportul de înregistrare adecvat.

Dacă echipamentul de înregistrare are un selector de intrări, puneți-l în poziția corespunzătoare modului intrare (input).

5 Conectați camera video la echipamentul de înregistrare (aparat video sau recorder DVD/HDD) prin cablul de cuplare A/V (furnizat) **1** sau prin cablul de conectare A/V cu S VIDEO (opțional) **2**.

Conectați camera la mufele de intrare ale echipamentului de înregistrare.

6 Porniți redarea discului cu camera video și înregistrați-l cu echipamentul de înregistrare.

Pentru detalii, consultați și instrucțiunile de utilizare ce însoțesc dispozitivul de înregistrare.

7 Când copierea se încheie, opriți echipamentul de înregistrare și apoi camera dvs. video.

Conectarea unui dispozitiv cu cablu USB

Conectând un dispozitiv de inscripționare a DVD-urilor care permite duplicarea filmelor prin intermediul unei conexiuni USB la camera dvs., veți putea copia filme fără a le fi afectată calitatea.

Conectați camera la o priză de perete utilizând adaptorul de rețea pentru această operație (pag. 21). Consultați și manualele de instrucțiuni care însoțesc dispozitivele ce urmează a fi conectate.

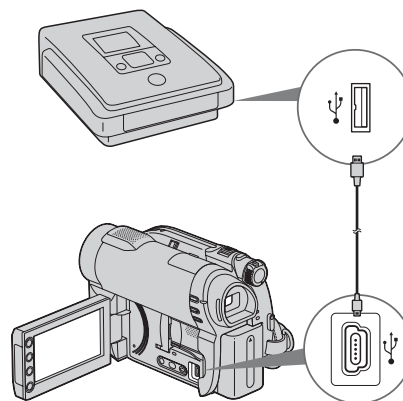

1 Porniți camera dvs. video.

continuă...

Copierea imaginilor cu aparate video sau cu recordere DVD / HDD (continuare)

2 Conectați mufa Ψ (USB) a camerei la un dispozitiv de inscripționare a DVD-urilor etc. folosind cablul USB furnizat (pag. 129).

Pe ecran apare interfața [USB SELECT].

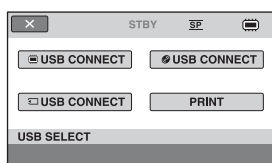

3 Atingeți suportul media care conține filmul pe care vreți să îl duplicați.

4 Porniți înregistrarea cu echipamentul conectat.

Consultați manualele de instrucțiuni ale echipamentelor cuplate.

5 Când copierea se încheie, atingeți [END] → [YES] și decuplați cablul USB.

Imprimarea fotografiilor înregistrate (Imprimantă compatibilă cu standardul PictBridge)



Puteți tipări fotografiile folosind o imprimantă compatibilă cu standardul PictBridge, fără a cupla camera la calculator.

PictBridge

Conectați adaptorul de rețea la o priză de perete pentru a alimenta camera video în vederea acestei operații (pag. 20).

Selectați mai întâi suportul media care conține fotografia pe care vreți să o imprimați (pag. 28).

Porniți totodată și imprimanta.

Pentru a imprima fotografiile, pe un card "Memory Stick PRO Duo", introduceți în cameră cardul de memorie pe care sunt înregistrate acestea.

1 Porniți camera video.

2 Conectați mufa Ψ (USB) a camerei video la o imprimantă, folosind cablul USB (pag. 129).

Pe ecranul LCD apare automat interfața [USB SELECT].

3 Atingeți [PRINT].

După ce este efectuată conexiunea, pe ecran apare simbolul  (conectare PictBridge).

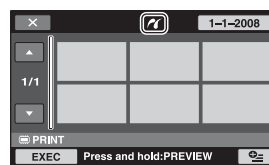

Imprimarea imaginilor înregistrate (Imprimantă compatibilă cu standardul PictBridge) (continuare)

4 Atingeți fotografia pe care vreți să o imprimați.

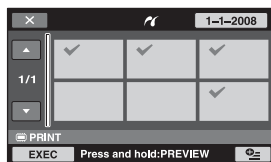

Fotografia selectată este marcată cu ✓. Apăsăți și mențineți apăsată imaginea de pe ecranul LCD pentru a o confirma. Atingeți pentru a reveni la interfața precedentă.

5 Atingeți (OPTION), ajustați următoarele opțiuni, apoi atingeți .

[COPIES] : Stabiliți numărul de copii ale fotografiei care urmează să fie imprimată. Puteți stabili un număr de până la 20 de exemplare.

[DATE / TIME] : Selectați [DATE], [DAY&TIME] sau [OFF] (nu este imprimată nici o dată sau oră).

[SIZE] : Selectați dimensiunea colii de hârtie.

Dacă nu doriți să modificați reglajul existent, treceți la pasul 6.

6 Atingeți [EXEC] → [YES].

7 Când apare mesajul [Completed.], atingeți .

Apare din nou interfața de selecție a fotografiilor.

Pentru a încheia imprimarea

Atingeți în interfața de selecție a imaginilor.

Note

- Putem garanta operația numai pentru modele compatibile cu standardul PictBridge.
- Consultați manualul de instrucțiuni al imprimantei care urmează a fi folosită.
- Este posibil ca operațiile să nu fie corect realizate dacă încercați să efectuați următoarele când este afișat pe ecran simbolul :
 - să acționați comutatorul POWER ;
 - să apăsați (VIEW IMAGES) ;
 - să deconectați cablul USB de la camera video sau de la imprimantă ;
 - să scoateți cardul de memorie “Memory Stick PRO Duo” din camera de luat vederi.
- Dacă imprimanta întrerupe lucrul, decuplați cablul USB, opriți imprimanta și reporniți-o, după care reluați operația de la început.
- Puteți selecta numai una dintre dimensiunile de imagine pe care imprimanta le poate tipări.
- La unele modele de imprimante, marginile de sus, de jos, din stânga și din dreapta ale imaginii pot fi modificate. Dacă imprimați o fotografie înregistrată cu un raport al laturilor de 16:9 (panoramic), marginile din stânga și din dreapta ale acestuia pot fi eliminate.
- Este posibil ca unele modele de imprimante să nu accepte funcția de printare a datei. Consultați instrucțiunile de folosire ale imprimantei pentru a afla detalii.
- Nu pot fi imprimate următoarele :
 - imaginile editate cu un calculator,
 - imaginile înregistrate cu alte echipamente,
 - imagini cu dimensiunea de 4 MB sau mai mari,
 - imagini cu dimensiuni mai mari de 3680 × 2760 pixeli.

Observații

- PictBridge reprezintă un standard industrial stabilit de Camera & Imaging Products Association (CIPA). Puteți tipări fotografii fără a utiliza un calculator, conectând o imprimantă direct la o cameră video digitală sau la un aparat foto digital, indiferent de model și de producătorul aparatului.
- Puteți imprima o fotografie dacă o vizualizați apăsând (OPTION).

Utilizarea suportului de înregistrare

Categoria (MANAGE MEDIA – Gestionarea suportului media)

Această categorie vă permite să folosiți un suport media pentru diverse scopuri.



Categoria  (MANAGE MEDIA – Gestionarea suportului media)

DISC SELECT GUIDE (*ghid de alegere a discului*)

Camera vă semnalează discul cel mai potrivit pentru scopul urmărit (pag. 56).

REPAIR IMG. DB. F (*repararea fișierului cu baza de date a imaginilor*)

Puteți repara fișierul cu baza de date a imaginilor din memoria internă (DCR-DVD410E / DVD810E) sau de pe cardul “Memory Stick PRO Duo” (pag. 76).

Lista elementelor

MOVIE MEDIA SET (*stabilirea suportului pentru film*)

Puteți selecta suportul media pentru filme (pag. 28).

PHOTO MEDIA SET (*stabilirea suportului pentru fotografii*)

Puteți selecta suportul media pentru fotografii (pag. 67).

FINALIZE (*finalizare*)

Puteți asigura redarea discurilor cu alte echipamente finalizându-le (pag. 67).

MEDIA INFO (*informații despre suportul media*)

Puteți afișa informațiile legate de suportul media, cum ar fi durata înregistrării (pag. 71).

MEDIA FORMAT (*formatarea suportului media*)

Puteți să formatați suportul media și să recuperați astfel spațiul liber pentru înregistrare (pag. 72).

UNFINALIZE (*definalizare*)

Puteți să definalizați un disc și să înregistrați în continuare multe imagini pe el (pag. 74).

Obținerea unui disc compatibil cu redarea cu alte echipamente (Finalizare)

Operația de finalizare face ca discul înregistrat să fie compatibil cu alte echipamente și cu drive-urile DVD de calculator.

Înainte de finalizare, puteți selecta tipul de meniu DVD care afișează lista de imagini (pag. 69).

Depinde de tipul de disc dacă finalizarea este necesară.

- Discurile DVD-RW / DVD-R / DVD+R DL : necesită să fie finalizate.
- Discurile DVD+RW : nu trebuie finalizate, **cu excepția următoarelor cazuri** :
 - ① pentru a crea un meniu DVD,
 - ② pentru redarea discului de către un drive DVD de calculator,
 - ③ dacă discul conține o înregistrare a cărei durată totală este scurtă (mai puțin de 5 min în modul HQ, de 8 min. în modul SP sau de 15 min în modul LP).

⚡ Note

- Compatibilitatea la redare nu este garantată cu orice echipament.
- Nu este creat nici un meniu DVD pentru discurile DVD-RW (modul VR).

Desfășurarea operațiilor

 Pentru redarea pentru prima dată a unui disc cu un echipament DVD (pag. 69).

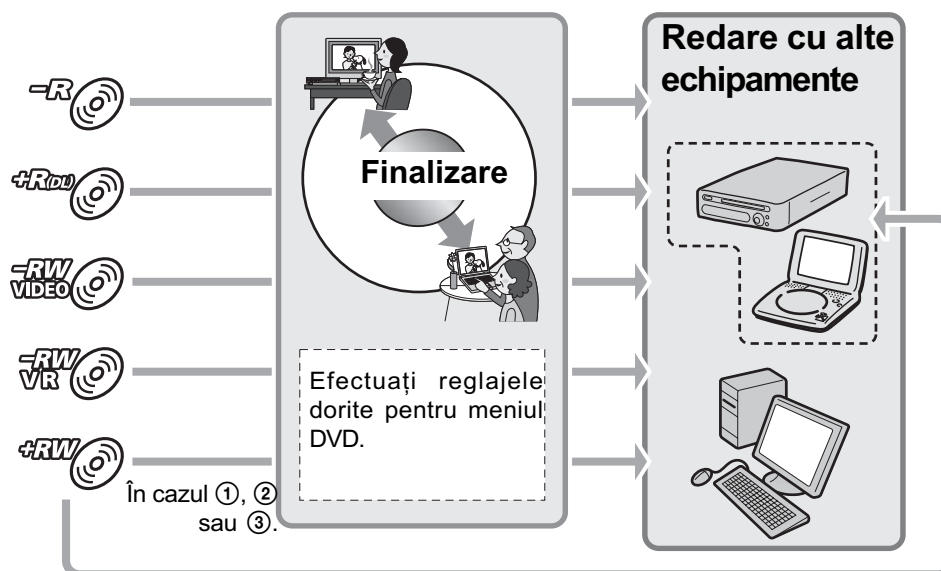

continuă...

Obținerea unui disc compatibil cu redarea cu alte echipamente (Finalizare) (continuare)

 Pentru adăugarea de filme pe un disc finalizat (pag. 74).

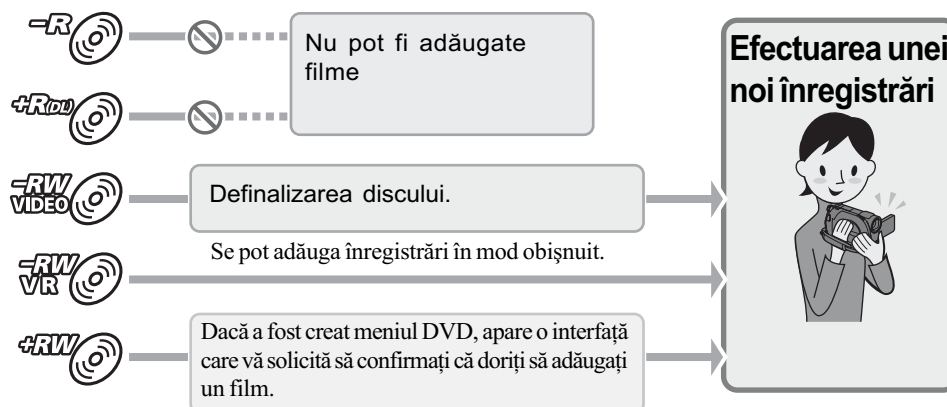

Notă

- Chiar dacă folosiți un disc DVD-RW sau DVD+RW, în modul simplificat de funcționare (pag. 34) nu puteți înregistra filme suplimentare pe disc după ce acesta a fost finalizat. Pentru o astfel de operație, renunțați la modul Easy Handycam.

 Pentru redarea unui disc cu un echipament după adăugarea de filme (pag. 69).

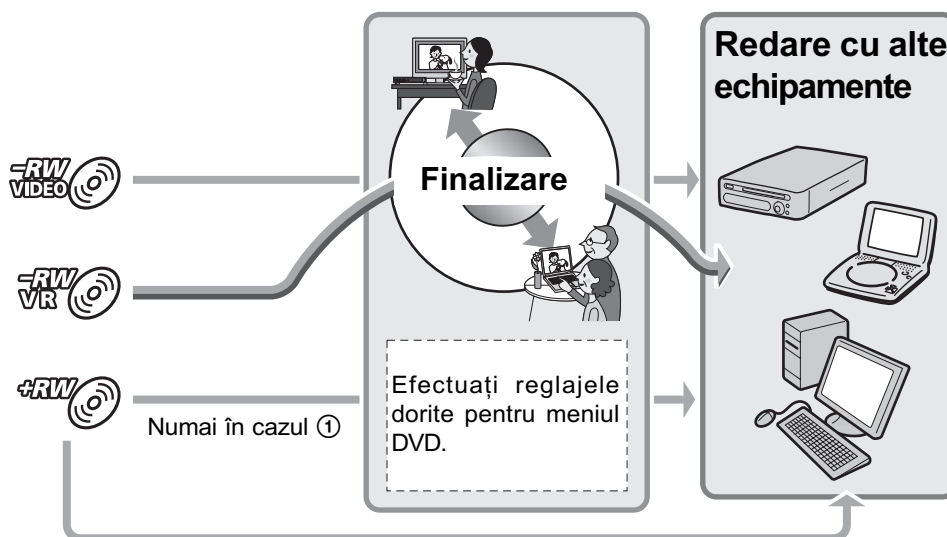

Finalizarea unui disc



Note

- Operația de finalizare poate dura de la un minut la câteva ore. Cu cât materialul înregistrat pe disc este mai scurt, cu atât finalizarea durează mai mult.

1 Așezați camera într-o poziție stabilă și conectați adaptorul de rețea la mufa DC IN a camerei.

2 Porniți camera video.

3 Introduceți în aparat discul care trebuie finalizat.

4 Atingeți  (HOME) →  (MANAGE MEDIA) → [FINALIZE].

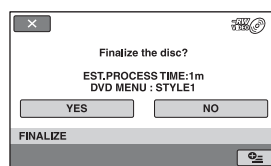

Pentru a selecta un tip de meniu DVD, atingeți  (OPTION) → [DVD MENU] (pag. 69).



Treceți la pasul 5 dacă doriți să finalizați discul folosind varianta [STYLE1] (implicită).

5 Atingeți [YES] → [YES].



Începe operația de finalizare.

6 Atingeți  când finalizarea se încheie).

Note

- Pentru a finaliza un disc dublu, trebuie să finalizați fiecare față în parte.
- Nu supuneți camera la șocuri sau vibrații și nu decuplați adaptorul de rețea de la priză în timpul operației de finalizare. Dacă este necesar să decuplați adaptorul de rețea, aveți grijă ca alimentarea camerei să fie oprită și să deconectați adaptorul după ce indicatorul  (film), respectiv  (foto) se stinge. Finalizarea va fi reluată după ce cuplați din nou adaptorul la cameră și după ce porniți din nou camera.

Observații

- Dacă ați efectuat reglaje pentru crearea unui meniu DVD și apoi ați finalizat discul, meniul DVD va fi afișat pentru câteva secunde în timpul operației de finalizare.
- După finalizarea discului, în partea de jos a indicatorului de disc apare simbolul “” spre exemplu  în cazul discurilor DVD-RW (modul VIDEO).

Obținerea unui disc compatibil cu redarea cu alte echipamente (Finalizare) (continuare)

Pentru a selecta un stil de meniu DVD

- ① La pasul 4 atingeți **OPTION** → [DVD MENU].
- ② Selectați stilul dorit dintre cele 4 modele disponibile, folosind **←** / **→**.

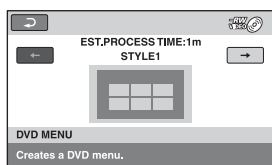

Selectați [NO MENU] dacă nu creați un meniu DVD.

- ③ Atingeți **OK**.

Note

- Ca tip de meniu DVD este aleasă varianta [STYLE1] în modul simplificat de funcționare (pag. 34).
- Nu puteți crea un meniu DVD pentru un DVD-RW (modul VR).

Redarea unui disc cu alte echipamente

Redarea unui disc cu alte echipamente

După finalizarea unui disc (pag. 67) veți putea viziona filme înregistrate cu camera dvs. redare de alte echipamente DVD. Nu putem însă garanta redarea cu orice tip de aparat DVD. Discurile DVD+RW nu necesită să fie finalizate pentru a fi redare de alte echipamente.

Note

- Nu utilizați un adaptor pentru CD-uri de 8 cm în cazul unui DVD de 8 cm deoarece pot apărea disfuncționalități.
- Verificați dacă în cazul unui echipament DVD așezat vertical, poziția permite ca discul să fie pus orizontal.
- În cazul anumitor echipamente, unele discuri nu pot fi redare; filmele pot îngheța pentru un moment între scene. În cazul anumitor echipamente, unele funcții pot fi dezactivate.

Observații

- Echipamentele care acceptă subtitluri pot afișa data și ora înregistrării în locul unde în mod obișnuit apar subtitluri (pag. 82). Consultați și manualul de instrucțiuni care însoțește echipamentul respectiv.
- Dacă ați creat un meniu DVD (pag. 69), puteți selecta scena dorită din meniu.

Redarea unui disc cu ajutorul calculatorului

Dacă finalizați discul (pag. 67) care a fost înregistrat cu camera dvs., îl puteți reda cu un calculator pe care a fost instalată o aplicație de redare a DVD-urilor.

Aflarea informațiilor legate de suportul media

Note

- Chiar dacă folosiți un disc DVD+RW, acesta trebuie finalizat (pag. 67), în caz contrar putând apărea disfuncționalități.
- Verificați dacă drive-ul DVD al calculatorului poate reda un DVD de 8 cm.
- Nu utilizați un adaptor pentru CD-uri de 8 cm în cazul unui DVD de 8 cm deoarece pot apărea disfuncționalități.
- Este posibil ca discul să nu fie redat sau ca filmele să nu ruleze cursiv pe anumite calculatoare.
- Nu pot fi redat și nu se pot realiza montaje ale filmelor care au fost copiate direct de pe disc

Observație

- Pentru detalii legate de operațiuni și proceduri, consultați ghidul de inițializare "PMB Guide" furnizat în format electronic pe CD-ROM (pag. 97).

Eticheta de volum a discului

Data la care discul a fost folosit pentru prima dată este înregistrată.

<ex.>

Dacă discul a fost folosit prima dată la ora 0:00 am pe data de 1 ianuarie 2008 :

2008_01_01_00H00M_AM

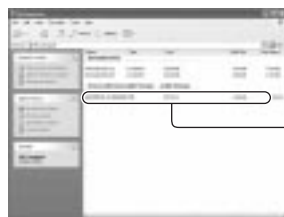

Etichetă
de volum

Observații

- Filmele de pe discuri sunt stocate în următoarele directoare :
 - DVD-RW (în mod VR) :
în directorul DVD_RTAV
 - Alte discuri și moduri :
în directorul VIDEO_TS

Puteți afla durata de înregistrare rămasă sau spațiul disponibil pe suportul media selectat la [MOVIE MEDIA SET] (pag. 28).

Atingeți **HOME** → **MANAGE MEDIA** → **[MEDIA INFO]**.

Puteți afla alte informații apăsând **[→]**. Pentru a opri afișarea interfeței, atingeți **[X]**.

Note

- La calculul spațiului din memoria internă (DCR-DVD410E / DVD810E) și de pe cardul "Memory Stick PRO Duo",
1M = 1.048.576 bytes.
Frațiile mai mici decât 1 MB nu sunt luate în considerație la afișarea spațiului de pe suportul media. De aceea, indicațiile totale ale dimensiunii spațiului disponibil și a celui nedisponibil vor fi puțin mai mici decât în realitate.
- Deoarece există o zonă rezervată fișierului cu baza de date a imaginilor, spațiul utilizat nu va fi indicat de 0 MB chiar dacă efectuați operația [MEDIA FORMAT] (pag. 72).

Observație

- Sunt afișate numai informațiile pentru suportul media selectat la [MOVIE MEDIA SET]. Treceți la un alt suport media dacă este necesar.

Formatarea suportului media



Prin formatare, toate datele înregistrate anterior pe suportul media sunt șterse, capacitatea acestuia fiind recuperată în întregime prin formatare. Pentru a evita pierderea unor date importante, duplicați-le sau copiați-le pe un alt suport media (pag. 55, 62) înainte de a efectua operația [MEDIA FORMAT].

Formatarea memoriei interne (DCR-DVD410E / DVD810) sau a unui card de memorie "Memory Stick PRO Duo"

1 Conectați adaptorul de rețea la mufa DC IN a camerei, apoi cuplați cablul de alimentare la o priză de perete.

2 Porniți camera video.

3 Pentru formatarea unui "Memory Stick PRO Duo", introduceți în camera video cardul de memorie care trebuie formatat.

4 Atingeți  (HOME) →  (MANAGE MEDIA) → [MEDIA FORMAT] → [INT. MEMORY] (DCR-DVD410E / DVD810E) sau [MEMORY STICK].

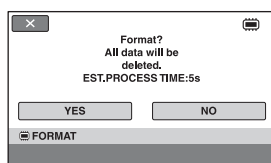

5 Atingeți [YES] → [YES].

6 Când apare mesajul [Completed.], atingeți .

Note



- Nu supuneți camera la șocuri sau vibrații și nici nu decuplați adaptorul de rețea în timpul formătărilor.
- Vor fi șterse prin formatare chiar și imaginile protejate cu un alt echipament împotriva ștergerii accidentale.
- Dacă pe ecran apare indicația [Executing...], nu încercați să efectuați următoarele operații:
 - să acționați comutatorul POWER sau alte butoane,
 - să scoateți cardul de memorie "Memory Stick PRO Duo" în cursul formătărilor acestuia.

Formatarea unui disc



Un DVD-R / DVD+R DL nu poate fi formatat. Înlocuiți-l cu un nou disc.

Dacă formatați un disc finalizat



- Prin formatare, un DVD-RW (în modul VIDEO) revine la starea definalizată. Pentru a putea vedea conținutul discului cu alte echipamente, acesta trebuie finalizat din nou.
- În cazul unui DVD-RW (în modul VR)/DVD+RW, la formatare sunt șterse toate imaginile de pe discul finalizat. Chiar și după formatare, pe ecran apare unul dintre simbolurile următoare:  sau . Nu este necesar să finalizați din nou discul înainte de redarea acestuia cu alte echipamente*.

* Pentru a crea un meniu DVD pe un disc DVD+RW, finalizați din nou discul (pag. 69).

1 Conectați adaptorul de rețea la mufa DC IN a camerei, apoi cuplați cablul de alimentare la o priză de perete.

2 Porniți camera video.

3 Introduceți în camera video discul care trebuie formatat.

4 Atingeți  (HOME) →  (MANAGE MEDIA) → [MEDIA FORMAT] → [DISC].

■ **DVD-RW**

Selectați [VIDEO] sau [VR] pentru formatul de înregistrare (pag. 12), apoi atingeți .

■ **DVD+RW**

Selectați raportul laturilor filmului, [16:9 WIDE] sau [4:3], apoi atingeți .

5 Atingeți [Yes].

6 Atingeți când este afișat mesajul [Completed.] (*încheiat*).

 **Note**

- Nu supuneți camera la șocuri sau vibrații și nici nu decuplați adaptorul de rețea în timpul formătărilor.
- Dacă folosiți un disc dublu (cu două fețe), este necesară formatarea fiecărei fețe a acestuia. Cele două părți pot fi formate în moduri diferite de înregistrare.
- În cazul unui DVD+RW, nu puteți modifica raportul laturilor imaginilor pe parcurs. Formatați din nou discul pentru a schimba raportul laturilor imaginilor.
- Nu puteți formata un disc care a fost protejat la scriere cu alte echipamente. Anulați protecția folosind echipamentul original, apoi formatați discul.

 **Observație**

- Dacă formatați un disc DVD-RW în modul simplificat de funcționare (pag. 34), pentru formatul de înregistrare este stabilită varianta VIDEO

Înregistrarea de filme suplimentare după finalizare



Puteți înregistra material suplimentar pe discurile DVD-RW (modul VIDEO) / DVD+RW finalizate după ce urmați pașii de mai jos, în cazul în care există spațiu liber pe disc.

Când folosiți un DVD-RW (în modul VR) finalizat, puteți înregistra filme suplimentare pe disc fără alți pași suplimentari.

Notă

- Nu puteți înregistra filme suplimentare pe un disc DVD-R / DVD-R DL după finalizare. Folosiți un disc nou.

Când folosiți un DVD-RW (în modul VIDEO) – Definalizare

- 1 Conectați adaptorul de rețea la mufa DC IN a camerei, apoi cuplați cablul de alimentare la o priză de perete.
- 2 Porniți camera video.
- 3 Introduceți în camera video discul finalizat.
- 4 Atingeți **↑** (HOME) → **MANAGE MEDIA** → **[UNFINALIZE]** (Definalizare).
- 5 Atingeți **[Yes]** → **[Yes]**.
- 6 Când este afișată indicația **[Completed.]** (încheiat), atingeți **[OK]**.

La folosirea unui disc DVD+RW

Dacă ați creat un meniu DVD (pag. 69) în cursul operației de finalizare trebuie să parcurgeți pașii de mai jos înainte de a mai înregistra alte filme.

- 1 Conectați adaptorul de rețea la mufa DC IN a camerei, apoi cuplați cablul de alimentare la o priză de perete.
- 2 Deplasați comutatorul POWER pentru a porni indicatorul luminos **[Film]**.
- 3 Introduceți în camera video discul finalizat.
Va apărea o interfață care vă va permite să confirmați că doriți să înregistrați filme suplimentare.

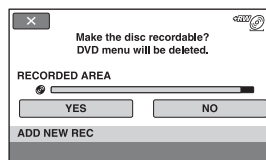



- 4 Atingeți **[Yes]** → **[Yes]**.
- 5 Când este afișată indicația **[Completed.]**, atingeți **[OK]**.

Alegerea discului adecvat (Ghid de alegere a discului)

Note

- Nu supuneți camera la șocuri sau vibrații și nici nu decuplați adaptorul de rețea în timpul operației.
- Un meniu DVD creat în cursul operației de finalizare este șters.
- Dacă folosiți un disc dublu (cu două fețe), este necesară parcurgerea acestor pași ai procedurii de definalizare pentru fiecare față a discului.

Selectați opțiunea care este potrivită pentru dvs. dintre cele afișate pe ecran, apoi veți fi informați despre opțiunile de discuri adecvate pentru scopul pe care îl urmăriți.

1 Atingeți  (HOME) →  (MANAGE MEDIA) → [DISC SELECT GUIDE].

2 Atingeți pe ecran opțiunea care este potrivită pentru dvs.

Puteți introduce același tip de disc care este indicat în [DISC SELECT GUIDE], discul este formatat cu opțiunile selectate de dumneavoastră (pag. 72).

Repararea fișierului cu baza de date a imaginilor



Această funcție verifică fișierul cu baza de date a imaginilor și dacă filmele și fotografiile din memoria internă (DCR-DVD410E / DVD810E), respectiv filmele de pe “Memory Stick PRO Duo” sunt în bună stare și repară orice defecțiune constatată.

- 1 Atingeți (HOME) → (MANAGE MEDIA) → [REPAIR IMG. DB F.] → [INT. MEMORY] (DCR-DVD410E/ DVD810E) sau [MEMORY STICK].**

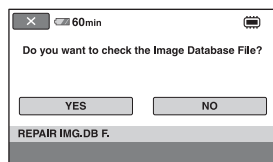

- 2 Atingeți [YES].**

Camera video va verifica fișierul cu baza de date a imaginilor.

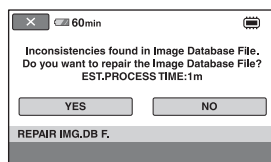

Dacă nu sunt depistate inadvertențe, atingeți OK pentru ca operația să se încheie.

- 3 Atingeți [YES].**

- 4 Când apare mesajul [Completed.], atingeți OK.**

Note

- Nu supuneți camera la șocuri sau vibrații în timpul operației.
- Nu decuplați adaptorul de rețea și nu detașați acumulatorul.
- Câtă vreme este în curs de reparare fișierul cu baza de date a imaginilor de pe “Memory Stick PRO Duo”, nu scoateți cardul de memorie din aparat.
- Repararea memoriei interne (DCR-DVD410E / DVD810E), respectiv a cardului “Memory Stick PRO Duo” sunt efectuate separat.

Evitarea recuperării datelor din memoria internă (DCR-DVD410E / DVD810)

[EMPTY] vă permite să scrieți date neinteligibile în memoria internă. În acest mod, va fi mai dificilă recuperarea datelor originale. Când dezafectați sau când dați camera video cuiva, se recomandă să efectuați operația [EMPTY].

Note

- Dacă efectuați operația [EMPTY], toate imaginile vor fi șterse. Pentru a evita pierderea unor date importante, copiați-le pe un alt suport media (pag. 55, 62) înainte de a efectua operația [EMPTY].
- Nu puteți efectua operația [EMPTY] decât dacă este conectat adaptorul de rețea la o priză de perete.
- Decuplați toate cablurile cu excepția adaptorului de rețea.
- În cursul desfășurării operației [EMPTY], nu supuneți camera la șocuri sau vibrații.

1 Conectați adaptorul de rețea la mufa DC IN a camerei, apoi cuplați cablul de alimentare la o priză de perete.

2 Porniți camera video.

3 Atingeți (HOME) → (MANAGE MEDIA) → [MEDIA FORMAT] → [INT. MEMORY].

Va apărea interfața care vă va permite formatarea memoriei interne.

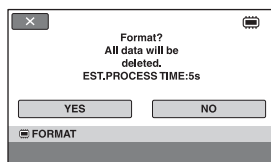

4 Apăsați și țineți apăsat butonul

(BACK LIGHT) (pag. 129).

Apare interfața [EMPTY].

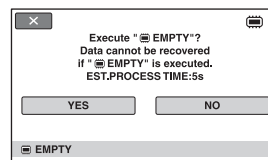

5 Atingeți [YES] → [YES].

6 Când apare mesajul [Completed.], atingeți [OK].

Notă

- Dacă întrerupeți efectuarea operației [EMPTY] când este afișată indicația [Executing...], aveți grijă ca acest proces să fie complet refăcut, reluând operația [EMPTY] înainte de a folosi camera data următoare.

Personalizarea camerei video

Ce puteți face cu categoria (SETTINGS – reglaje) din meniul HOME

Puteți modifica funcțiile de înregistrare și reglajele privind funcționarea după cum vă este convenabil.

Folosirea Meniului HOME

- 1 Porniți camera video, apoi apăsați butonul  (HOME).

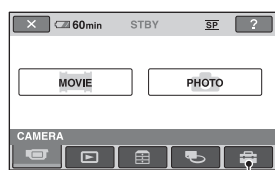
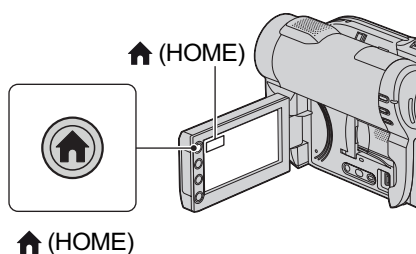

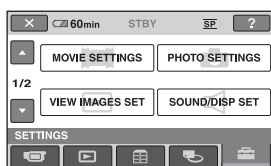

Categoria  (SETTINGS)

- 2 Atingeți  (SETTINGS).





- 3 Atingeți elementul de reglaj dorit.

Dacă elementul nu este afișat pe ecran, atingeți  /  pentru a schimba pagina.



- 4 Atingeți varianta dorită.

Dacă varianta nu este afișată pe ecran, atingeți  /  pentru a schimba pagina.

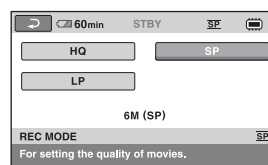



- 5 Modificați reglajul, apoi atingeți

.

**Lista elementelor de reglaj
pentru categoria  (SETTINGS)**

REGLAJE PENTRU FILME (pag. 80)

Element	Pagina
REC MODE	80
AUDIO MODE* ¹	80
NIGHTSHOT LIGHT	80
WIDE SELECT	80
DIGITAL ZOOM	81
STEADYSHOT	81
AUTO SLW SHUTTR	81
GUIDEFAME	81
 REMAINING SET	81
SUB-T DATE	82
 INDEX SET* ²	82

**REGLAJE PENTRU FOTOGRAFII
(pag. 82)**

Element	Pagina
 IMAGE SIZE* ²	82
FILE NO.	83
NIGHTSHOT LIGHT	80
GUIDEFAME	81
FLASH MODE* ² * ³	83
FLASH LEVEL* ³	83
REDEYE REDUC* ³	84

**REGLAJE PENTRU VIZUALIZAREA
IMAGINILOR (pag. 84)**

Element	Pagina
DATA CODE	84
 DISPLAY	85

**REGLAJE DE SUNET ȘI ECRAN*⁴
(pag. 86)**

Element	Pagina
VOLUME* ²	86
BEEP* ²	86
LCDBRIGHT	86
LCDBL LEVEL	86
LCD COLOR	86
VFB.LIGHT	86

**REGLAJE LEGATE DE IEȘIREA
SEMNALULUI (pag. 87)**

Element	Pagina
TV TYPE	87
DISP OUTPUT	87

CEAS /  LIMBĂ (pag. 88)

Element	Pagina
CLOCK SET* ²	24
AREA SET	88
SUMMERTIME	88
 LANGUAGE SET* ²	88

**REGLAJE CU CARACTER GENERAL
(pag. 88)**

Element	Pagina
DEMO MODE	88
CALIBRATION	122
A.SHUT OFF	89
QUICK ON STBY	89
REMOTE CTRL* ³	89

*¹ La modelele DCR-DVD115E / DVD310E / DVD410E / DVD710E / DVD810E

*² Disponibil și în modul simplificat de funcționare (pag. 34).

*³ La modelele DCR-DVD310E / DVD410E / DVD710E / DVD810E

*⁴ În modul simplificat de funcționare este disponibil numai [SOUND SETTINGS] (pag. 34).

Reglaje pentru filme

(Elemente de reglaj pentru înregistrarea filmelor)

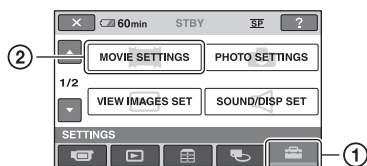

Atingeți ①, apoi ②.

Dacă elementul nu apare pe ecran, atingeți ▲ / ▼ pentru a trece la altă pagină.

Cum se efectuează reglajul

🏠 (HOME MENU) → pag. 78

⊕ (OPTION MENU) → pag. 90

Variantele implicite sunt marcate cu ▶.

REC MODE (modul înregistrare)

Puteți selecta unul dintre cele 3 nivele disponibile pentru calitatea imaginii corespunzătoare modului de înregistrare a unui film.

HQ (HQ)

Se înregistrează la înaltă definiție.
(9M (HQ))

▶ SP (SP)

Se înregistrează la definiție standard.
(6M (SP))

LP (LP)

Este prelungită durata de înregistrare (redare îndelungată).
(3M (LP))

⚡ Notă

- Dacă înregistrați în modul LP calitatea scenelor se poate degrada sau scenele în care sunt elemente în mișcare rapidă pot apărea alterate de zgomot la redarea filmului.

🔍 Observație

- Consultați pagina 13, 33 pentru detalii legate de durata înregistrării în fiecare dintre aceste moduri.
- Puteți stabili separat modul de înregistrare pentru fiecare suport media (pag. 28).

AUDIO MODE (modul audio) 🏠

– DCR-DVD115E/ DVD310E/
DVD410E/ DVD710E/ DVD810E

Puteți selecta formatul de înregistrare audio.

▶ 5.1ch SURROUND (5.1ch)

Se înregistrează sonor cu efect de învăluire pe 5,1 canale.

2 ch STEREO (2ch)

Se înregistrează sonor stereo.

NIGHTSHOT LIGHT 🏠 (iluminare Night Shot)

Dacă folosiți funcția NightShot plus (pag. 41) sau [S. NIGHTSHOT PLS] (pag. 95), veți putea să înregistrați imagini mai clare alegând pentru opțiunea [NIGHTSHOT LIGHT] varianta [ON] (stabilită implicit). În acest caz vor fi emise radiații infraroșii (invizibile pentru ochiul uman).

⚡ Note

- Nu acoperiți cu degetele sau cu alte obiecte emițătorul de radiații infraroșii (pag. 131).
- Demontați obiectivul de conversie (opțional).
- Distanța maximă de la care puteți filma folosind opțiunea [NIGHTSHOT LIGHT] este de aproximativ 3 m.

WIDE SELECT 🏠 (raportul laturilor imaginilor)

Puteți selecta raportul laturilor imaginilor în funcție de televizorul conectat. Consultați și manualul de instrucțiuni care însoțește televizorul dumneavoastră.

▶ 16:9 WIDE

Se înregistrează imagini pe întreg ecranul, pentru un televizor cu ecran 16:9 (panoramic).

4:3 (4:3)

Se înregistrează imagini pe întreg ecranul, pentru un televizor cu ecran 4:3.

⚡ Notă

- Alegeți pentru opțiunea [TV TYPE] varianta corectă, corespunzătoare televizorului conectat pentru redare (pag. 48).

DIGITAL ZOOM

(mărire digitală)

Puteți selecta nivelul maxim de mărire în cazul în care doriți ca imaginea să fie mărită mai mult decât în cazul măririi optice. Țineți seama însă că atunci când folosiți mărire digitală, calitatea imaginii scade.

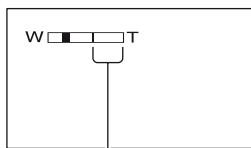

Partea din dreapta a scalei reprezintă factorul măririi digitale.
Zona corespunzătoare măririi este afișată când selectați nivelul de mărire.

DCR-DVD110E / DVD115E / DVD610E

► OFF

Nivelul maxim în cazul măririi realizate optic este 40×.

80×

Poate fi obținută o mărire optică de până la 40×, după care mărire se realizează digital până la 80×.

2000×

Poate fi obținută o mărire optică de până la 40×, după care mărire se realizează digital până la 2000×.

DCR-DVD310E / DVD410E / DVD710E / DVD810E

► OFF

Nivelul maxim în cazul măririi realizate optic este 25×.

50×

Poate fi obținută o mărire optică de până la 25×, după care mărire se realizează digital până la 50×.

2000×

Poate fi obținută o mărire optică de până la 25×, după care mărire se realizează digital până la 2000×.

STEADYSHOT

(compensarea mișcărilor camerei)

Puteți compensa mișcările nedorite ale camerei. Alegeți pentru [STEADYSHOT] varianta [OFF] () când folosiți un trepied (opțional) deoarece imaginea va fi mai naturală. Varianta stabilită implicit este [ON].

AUTO SLW SHUTTR

(reducerea vitezei obturatorului)

Viteza obturatorului este redusă în mod automat la 1/25 secunde când se înregistrează în spații întunecate. Varianta stabilită implicit este [ON].

GUIDEFAME

(chenarul de ghidare)

Alegând [ON] pentru [GUIDEFAME], puteți să afișați chenarul de ghidare și să verificați dacă subiectul este poziționat vertical sau orizontal. Chenarul nu va fi înregistrat. Apăsați DISP / BATT INFO pentru ca chenarul să dispară. Varianta stabilită implicit este [OFF].

Observație

- Poziționarea subiectului în dreptul marcajului încrucișat al chenarului de ghidare face compoziția mai echilibrată.

REMAINING SET



(indicatorul spațiului rămas)

► ON

Indicatorul spațiului rămas pe disc este afișat mereu.

AUTO

Este afișată timp de circa 8 secunde durata rămasă de înregistrare a filmului, în următoarele cazuri :

- dacă aparatul recunoaște capacitatea rămasă a suportului media când comutatorul POWER este în poziția  (film) ;
- dacă apăsați DISP/BATT INFO pentru ca indicatorul să comute între pozițiile pornit / oprit când comutatorul POWER este în poziția  (film) ;

Reglaje pentru filme (continuare)

– dacă selectați unul dintre modurile de înregistrare din HOME MENU.

Notă

- Dacă durata de înregistrare disponibilă pentru filme este mai mică de 5 minute, indicatorul rămâne afișat pe ecran.

SUB-T DATE (data / ora pentru subtitrare)

Puteți afișa data și ora înregistrării, când este redat un disc cu un dispozitiv care beneficiază de funcția de afișare a subtitlurilor. Varianta stabilită implicit este [ON]. Consultați și documentația respectivului aparat.



Notă

- Nu puteți regla [SUB-T DATE] pentru memoria internă (DCR-DVD410 / DVD810) sau pentru un card “Memory Stick PRO Duo”

INDEX SET (reglaj index)

Camera detectează în mod automat figurile în cursul filmării. Varianta stabilită implicit este [ON].

Simbolurile de figuri și semnificația acestora

-  : Acest simbol apare dacă este aleasă varianta [ON]
-  : Acest simbol apare intermitent când camera detectează o figură. Simbolul încetează să clipească dacă figura este înregistrată folosind Face Index.
-  : Acest simbol apare când figurile nu pot fi înregistrate folosind Face Index.

Pentru a reda imagini folosind Face Index, consultați pag. 45.

Notă

- Numărul de figuri detectate într-un film este limitat.

Reglaje pentru fotografii

(Elemente de reglaj pentru înregistrarea fotografiilor)



Atingeți ①, apoi ②.

Dacă elementul nu apare pe ecran, atingeți ▲ / ▼ pentru a trece la altă pagină.

Cum se efectuează reglajul

🏠 (HOME MENU) → pagina 78

⊕ (OPTION MENU) → pagina 90

Variantele implicite sunt marcate cu ►.

IMAGE SIZE (dimensiunea fotografiei)

DCR-DVD110E / DVD115E / DVD610E

► **VGA (0,3M)** ( 640 × 480)

Sunt înregistrate fotografii clare cu raportul laturilor de 4:3.

 **0,2M** ( 640 × 360)

Sunt înregistrate fotografii clare cu raportul laturilor de 16:9 (panoramic).

DCR-DVD310E / DVD410E / DVD710E / DVD810E

► **1,0M** ( 1152 × 864)

Sunt înregistrate fotografii clare cu raportul laturilor de 4:3.

 **0,7 M** ( 1152 × 648)

Sunt înregistrate fotografii clare cu raportul laturilor de 16:9 (panoramic).

VGA (0,3M) ( 640 × 480)

Permite înregistrarea numărului maxim de fotografii cu raportul laturilor de 4:3.

Numărul de fotografii ce pot fi înregistrate în memoria internă (DCR-DVD410E / DVD810E)

Puteți înregistra până la 9.999 de fotografii în memoria internă. Numărul de fotografii variază în funcție de condițiile de înregistrare.

Numărul de fotografii ce pot fi înregistrate pe un card "Memory Stick PRO Duo" (aprox.)

	1.0M 1152 × 864 1.0M	VGA (0.3M) 640 × 480 LVGA
512MB	880	2800
1GB	1800	5800
2GB	3700	11500
4GB	7200	23000
8GB	14500	47000

Notă

- Numerele din tabel au fost determinate la utilizarea unui card de memorie "Memory Stick PRO Duo" produs de Sony Corporation. Numărul fotografiilor înregistrate depinde de condițiile de înregistrare și de tipul de card de memorie.

Observații

- Pentru înregistrarea fotografiilor, puteți utiliza un "Memory Stick PRO Duo" cu capacitatea de 256 MB sau mai mică.
- Numerele din tabel reprezintă numărul de fotografii cu dimensiunea maximă ce pot fi înregistrate cu camera video. Verificați numărul real de imagini ce pot fi înregistrate când fotografiați (pag. 133).

FILE NO. (numărul fișierului)

► SERIES

Alocă numere succesive fișierelor chiar dacă unitatea "Memory Stick PRO Duo" este înlocuită cu o alta.

RESET

Numărătoarea fișierelor este reluată de fiecare dată când este schimbată unitatea de memorie "Memory Stick PRO Duo".

NIGHTSHOT LIGHT (iluminare NightShot)

Consultați pagina 80.

GUIDEFAME (chenar de ghidare)

Consultați pagina 81.

FLASH MODE (modul bliț) – DCR-DVD310E/ DVD410E/ DVD710E/ DVD810E

Puteți regla această funcție când folosiți un bliț extern (opțional) care este compatibil cu camera dvs. video.

► ON (☄)

Este emisă lumină de fiecare dată.

AUTO

Este emisă lumină în mod automat.

Note

- Îndepărtați orice urmă de praf de pe suprafața blițului înainte de a-l folosi. Efectul blițului poate fi alterat dacă intervin decolorări datorate căldurii sau dacă urme de praf obstrucționează lumina emisă de acesta.
- Dacă folosiți blițul în spații luminoase, spre exemplu pentru a înregistra subiecte poziționate contra luminii, blițul nu va mai fi eficient.

FLASHLEVEL (nivelul blițului) – DCR-DVD310E/ DVD410E/ DVD710E/ DVD810E

Puteți regla această funcție când folosiți un bliț extern (opțional) care este compatibil cu camera dvs.

HIGH (☄+)

Blițul iluminează mai puternic.

► NORMAL (☄)

LOW (☄-)

Blițul iluminează mai slab.

Reglaje pentru fotografii (continuare)

REDEYE REDUC 
(*reducerea efectului de ochi roșii*)
—DCR-DVD310E/
DVD410E/ DVD710E/ DVD810E

Puteți regla această funcție când înregistrați fotografii folosind un bliț extern (opțional) care este compatibil cu camera dvs. Dacă alegeți pentru [FLASH MODE] (pag. 83) varianta [AUTO] sau [ON] când pentru [REDEYE REDUC] este stabilită varianta [ON], pe ecran apare simbolul . Puteți evita apariția efectului de ochi roșii activând blițul înainte de înregistrare.

Notă



- Este posibil ca reducerea fenomenului de ochi roșii să nu aibă efectul dorit în funcție de diferențele individuale și de alte condiții.

Reglaje de vizualizare a imaginilor

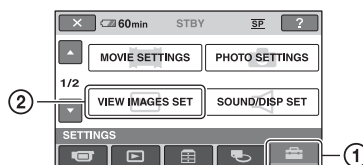
(Elemente de reglaj pentru particularizarea ecranului)



Atingeți ①, apoi ②.

Dacă elementul nu apare pe ecran, atingeți  /  pentru a trece la altă pagină.

Cum se efectuează reglajul

 (HOME MENU) → pag. 78

 (OPTION MENU) → pag. 90

Variantele implicite sunt marcate cu ►.

DATA CODE (cod de date)

În timpul redării, camera dvs. afișează informații înregistrate în mod automat (cod de date) împreună cu imaginile.

► OFF

Codul de date nu este afișat.

DATE/TIME

Sunt afișate data și ora.

CAMERA DATA

(*date privind camera*)

Sunt afișate date privind reglarea camerei.

DATE/TIME (data / ora)

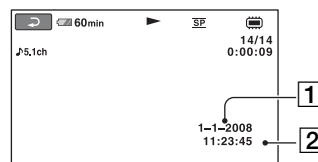

1 Data

2 Ora

CAMERA DATA (date privind camera)

Film

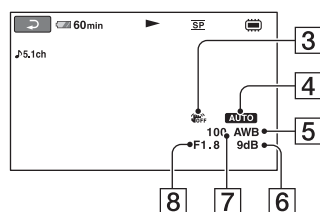

Fotografie

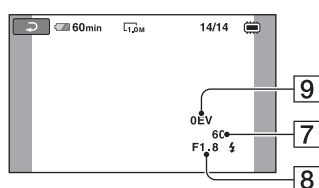

- 3 SteadyShot - oprit
- 4 Luminozitate
- 5 Echilibru de alb
- 6 Amplificare (gain)
- 7 Viteza obturatorului
- 8 Valoarea aperturii
- 9 Expunere

⚠ Observații

- Simbolul \mathcal{L} apare în următoarele cazuri :
 - dacă fotografiile sunt înregistrate de cameră cu ajutorul unui bliț extern (DCR-DVD310E / DVD410E / DVD 710E / DVD 810E),
 - dacă fotografiile sunt înregistrate cu alte camere folosind un bliț.
- Codul de date este afișat pe ecranul TV dacă este conectată camera la un televizor.
- Indicatorul comută între următoarele elemente la apăsarea butonului DATA CODE de la telecomandă : [DATE/TIME] (Data și ora) → [CAMERA DATA] (date privind camera) → [OFF] (nimic afișat) (DCR-DVD310E / DVD410E / DVD 710E / DVD 810E).
- În funcție de condițiile legate de suportul media, pe ecran va apărea indicația [--:--:--].

DISPLAY (afișaj)



Puteți selecta numărul de reprezentări de mici dimensiuni care apar în interfața VISUAL INDEX sau în cea a Listei de redare.

Reprezentări de mici dimensiuni Glosar (pag. 135)

► ZOOM LINK

Modifică numărul de reprezentări de dimensiuni reduse afișate (6 sau 12), folosind cursorul de zoom al camerei dvs. video*.

6IMAGES

Afișează reprezentările de dimensiuni reduse a 6 imagini.

12IMAGES

Afișează reprezentările de dimensiuni reduse a 12 imagini.

* Puteți acționa cu butoanele de zoom de pe marginea ecranului LCD sau cu cele ale telecomenzii (pentru modelele (DCR-DVD310E / DVD410E / DVD 710E / DVD 810E).

Reglaje de sunet și ecran

(Elemente de reglaj pentru personalizarea semnalului sonor -beep- și a ecranului)



Atingeți ①, apoi ②.

Dacă elementul nu apare pe ecran, atingeți ▲ / ▼ pentru a trece la altă pagină.

Cum se efectuează reglajul

↑ (HOME MENU) → pag. 78

⊕ (OPTION MENU) → pag. 90

Variantele implicite sunt marcate cu ►.

VOLUME (volum) ↑ ⊕

Atingeți butoanele [-] / [+] pentru a regla volumul (pag. 45).

BEEP (semnal sonor) ↑

► ON

La pornirea/oprirea înregistrării sau când acționați afișajul tactil este emis un semnal acustic sub forma unei melodii.

OFF

Nu se aude melodia și nici sunetul emis de obturator.

LCD BRIGHT (luminozitatea ecranului LCD) ↑

Puteți regla luminozitatea ecranului LCD.

① Reglați luminozitatea atingând [-] / [+].

② Atingeți [OK].

🔍 Observație

- Acest reglaj nu influențează în nici un fel imaginile înregistrate.

LCD BL LEVEL (iluminarea din spate a ecranului LCD) ↑

Puteți regla iluminarea din spate a ecranului LCD.

► NORMAL

Iluminare standard.

BRIGHT

Iluminarea ecranului LCD este mai puternică.

🔍 Note

- Când conectați camera dvs. video la o sursă externă de alimentare cu energie, este selectată automat varianta [BRIGHT] a acestui reglaj.
- Când selectați varianta [BRIGHT], autonomia acumulatorului se diminuează puțin la înregistrare.
- Dacă deschideți panoul LCD la 180 de grade, cu ecranul spre exterior și apropiați panoul LCD de corpul camerei, reglajul devine automat [NORMAL].

🔍 Observație

- Acest reglaj nu influențează în nici un fel imaginile înregistrate.

LCD COLOR ↑

Puteți regla culoarea ecranului LCD atingând butoanele [-] / [+].



Intensitate scăzută

Intensitate ridicată

🔍 Observație

- Acest reglaj nu influențează în nici un fel imaginile înregistrate.

VF B.LIGHT (luminozitatea vizorului)

Puteți regla luminozitatea vizorului.

► NORMAL

Luminozitate standard.

BRIGHT

Luminozitatea vizorului crește.

Note

- Când conectați camera dvs. video la o sursă externă de energie, este selectată automat varianta [BRIGHT] a acestui reglaj.
- Când selectați varianta [BRIGHT], autonomia acumulatorului se diminuează ușor la înregistrare.

Observație

- Acest reglaj nu influențează în nici un fel imaginile înregistrate.

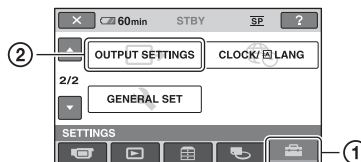

Reglaje legate de ieșirea semnalului

(Elemente de reglaj pentru conectarea altor echipamente)



Atingeți ①, apoi ②.

Dacă elementul nu apare pe ecran, atingeți

 /  pentru a trece la altă pagină.

Cum se efectuează reglajul

 (HOME MENU) → pag. 78

Variantele implicite sunt marcate cu ►.

TV TYPE (tip de televizor)

Consultați pag. 48.

DISP OUTPUT (ieșire pentru ecran)

► LCD PANEL

Informații cum ar fi codul temporal sunt afișate pe ecranul LCD și în vizor.

V-OUT/PANEL

Informații cum ar fi codul temporal sunt afișate pe ecranul televizorului, pe ecranul LCD și în vizor.



continuă...

Ceas / Limbă

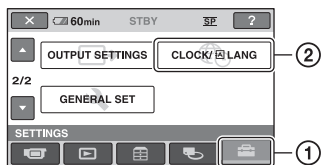
(Elemente de reglaj pentru stabilirea orei și a limbii folosite)



Atingeți ①, apoi ②.

Dacă elementul nu apare pe ecran, atingeți  /  pentru a trece la altă pagină.

Cum se efectuează reglajul



 (HOME MENU) → pag. 78

CLOCK SET (potrivirea ceasului)

Vezi pag. 24.

AREA SET (diferența de fus orar)

Puteți stabili diferența de fus orar fără a opri ceasul.

Alegeți fusul orar corespunzător folosind  /  când folosiți aparatul în străinătate, în regiuni cu alt fus orar.

Consultați diferențele de fus orar prezentate la pag. 115.

SUMMERTIME (ora de vară)

Puteți modifica acest reglaj fără a opri ceasul. Alegeți varianta [ON] pentru ca indicația orei să avanseze cu 1 oră.

LANGUAGE SET (limba folosită)

Puteți alege limba care să fie utilizată pentru afișarea informațiilor pe ecran.

Observație



- În cazul în care nu găsiți limba dvs. maternă printre opțiuni, camera video vă pune la dispoziție varianta [ENG[SIMP]] (engleză simplificată).

Reglaje generale

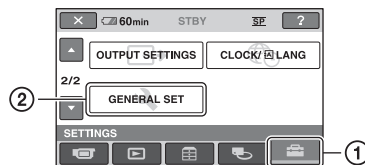
(Alte elemente de reglaj)



Atingeți ①, apoi ②.

Dacă elementul nu apare pe ecran, atingeți  /  pentru a trece la altă pagină.

Cum se efectuează reglajul



 (HOME MENU) → pag. 78

Variantele implicite sunt marcate cu .

DEMO MODE (modul demonstrativ)

Vă permite să urmăriți timp de circa 10 minute un program demonstrativ după ce deplasați comutatorul POWER în poziția  (film). Reglajul implicit este [ON].

Observație

- Demonstrația va fi suspendată în următoarele cazuri :
 - când apăsați butonul START / STOP ;
 - când apăsați butonul DUBBING (DCR-DVD410E / DVD 810E) ;
 - când atingeți ecranul în timpul desfășurării demonstrației (Demonstrația va reîncepe după circa 10 minute) ;
 - când deplasați în poziția OPEN comutatorul de deschidere a capacului compartimentului pentru disc ;
 - când introduceți sau scoateți unitatea “Memory Stick Duo” ;
 - când puneți comutatorul POWER în poziția de înregistrarea a fotografiilor ;
 - când apăsați  (HOME) /  (VIEW IMAGES).

CALIBRATION (calibrare)

Consultați pag. 122.

A. SHUT OFF

(oprirea automată)

► 5 min

Camera video se oprește în mod automat dacă au trecut circa 5 minute în care nu a fost folosită.

NEVER (niciodată)

Camera video nu se oprește niciodată în mod automat.

Notă

- Dacă această cameră video este conectată la o priză de perete, pentru opțiunea [A.SHUT OFF] este aleasă automat varianta [NEVER].

QUICK ON STBY

(trecerea automată în standby)

Puteți stabili perioada după care camera să treacă automat în starea de așteptare (modul sleep). Varianta stabilită implicit este [10 min.]

Notă

- Funcția [A.SHUT OFF] nu este activă în modul “sleep” (pag. 41).

REMOTE CTRL

(telecomandă)
– DCR- DVD310E/ DVD410E/
DVD710E/ DVD810E

Vă permite să utilizați telecomanda care v-a fost furnizată (pag. 132). Varianta stabilită implicit este [ON].

Observație

- Selectați varianta [OFF] pentru a evita preluarea de către camera video a comenzilor transmise de telecomanda altui aparat video.

Activarea funcțiilor folosind Meniul OPTION

Meniul pentru opțiuni (OPTION MENU) apare ca o fereastră extensibilă când faceți clic dreapta cu mouse-ul la calculator. Sunt afișate diverse funcții.

Folosirea Meniului OPTION

- 1 În timp ce folosiți camera, atingeți  (OPTION) pe ecran.**

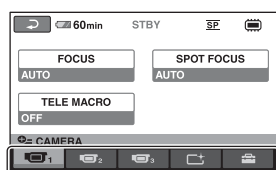
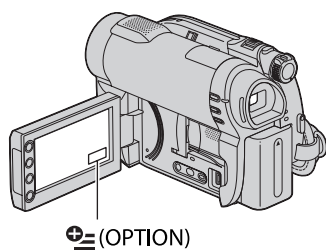

Clapetă

- 2 Atingeți elementul de meniu dorit.**

Dacă nu puteți găsi elementul dorit, atingeți o altă clapetă pentru a trece la o altă pagină.

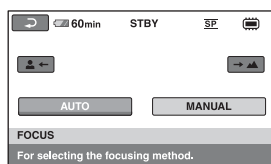

Dacă nu puteți găsi nicăieri elementul dorit, înseamnă că funcția respectivă nu este disponibilă în acea situație.





- 3 Modificați reglajul, apoi atingeți .**

Note

- Clapetele și elementele de meniu care apar pe ecran diferă în funcție de starea camerei la momentul respectiv (înregistrare / redare).
- Unele elemente apar fără clapetă.
- Meniul OPTION nu poate fi utilizat în modul simplificat de funcționare (pag. 34).

Activarea funcțiilor folosind Meniul OPTION (continuare)







Elemente pentru înregistrare din Meniul OPTION

Element	 *	Pagina
Clapeta 		
FOCUS	–	92
SPOT FOCUS	–	92
TELE MACRO	–	92
EXPOSURE	–	93
SPOT METER	–	93
SCENE SELECTION	–	93
WHITE BAL.	–	94
COLOR SLOW SHTR	–	95
S. NIGHTSHOT PLS	–	95
Clapeta 		
FADER	–	95
D. EFFECT	–	96
PICT. EFFECT	–	96
Clapeta 		
RECMODE	<input type="radio"/>	80
BLT-IN ZOOM MIC	–	96
MICREF LEVEL	–	96
 IMAGE SIZE	<input type="radio"/>	82
SELF-TIMER	–	96
FLASH MODE**	<input type="radio"/>	83

* Elemente care sunt incluse și în meniul HOME.

** La modelele DCR-DVD310E / DVD410E / DVD 710E / DVD 810E.

Elemente pentru redare din Meniul OPTION

Element	 *	Pagina
Clapeta 		
DELETE**	<input type="radio"/>	51
DELETE by date**	<input type="radio"/>	51
DELETE ALL**	<input type="radio"/>	51
Clapeta 		
DIVIDE	<input type="radio"/>	58
ERASE**	<input type="radio"/>	60
ERASE ALL**	<input type="radio"/>	60
MOVE**	<input type="radio"/>	60
-- (clapetă care depinde de situație / Nici o clapetă)		
 ADD**	<input type="radio"/>	59
 ADD by date**	<input type="radio"/>	59
 ADD ALL**	<input type="radio"/>	59
PRINT	<input type="radio"/>	64
SLIDE SHOW	–	47
VOLUME	<input type="radio"/>	86
DATA CODE	<input type="radio"/>	84
SLIDE SHOW SET	–	47
COPIES	–	64
DATE / TIME	–	64
SIZE	–	64
DVDMENU	–	69

* Elemente care sunt incluse și în meniul HOME.

** Aceste elemente sunt disponibile și în meniul HOME, însă cu denumiri diferite.

Reglajele funcțiilor din Meniul OPTION







În continuare sunt descrise elementele care pot fi reglate numai din meniul OPTION.

Variantele implicite sunt marcate cu ►.

FOCUS (focalizare)

Puteți regla manual focalizarea. Apelați la această funcție când vreți să focalizați asupra unui anumit subiect.



- 1 Atingeți indicația [MANUAL].
Apare simbolul .
- 2 Atingeți unul dintre simbolurile  (pentru a focaliza pe subiecte aflate în apropiere) sau  (pentru focalizarea pe subiecte aflate la distanță mare). Simbolul  apare când nu se poate focaliza mai aproape, iar  când nu se poate focaliza la distanță mai mare.
- 3 Atingeți .

Pentru reglarea automată a focalizării, apăsați [AUTO] →  la pasul 1.

Notă

- Distanța minimă necesară dintre camera dvs. video și subiect, pentru a obține o focalizare bună, este de circa 1 cm în cazul unghiurilor panoramice și de circa 80 cm în cazul înregistrării la distanță.

Observații

- Este mai ușor să focalizați asupra unui subiect dacă deplasați pârghia pentru puterea de mărire spre T (telefoto) pentru a regla focalizarea, apoi spre W (panoramic) pentru a adapta mărirea pentru înregistrare. Când doriți să înregistrați un prim-plan al unui subiect, deplasați pârghia pentru reglarea mării spre W (unghi panoramic), apoi reglați focalizarea.
- Informațiile legate de distanța focală (distanța la care se află subiectul asupra căruia se focalizează, în cazul în care este întuneric și dificil de reglat focalizarea) apar timp de câteva seunde în următoarele cazuri:
 - când modul de focalizare este schimbat din automat în manual,
 - dacă reglați manual focalizarea.

(Acestea nu vor fi corect afișate dacă folosiți lentile de conversie, opționale)

SPOT FOCUS (focalizare punctuală)

Puteți alege și regla punctul focal vizând un subiect care nu este plasat în centrul ecranului.

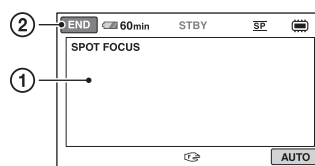

- 1 Atingeți subiectul de pe ecran.
Apare simbolul .
- 2 Atingeți [END].

Pentru a regla automat focalizarea, atingeți [AUTO] → [END] la pasul 1.

Notă

- Dacă reglați [SPOT FOCUS], pentru [FOCUS] este aleasă automat varianta [MANUAL].

TELE MACRO (prim-planuri)

Opțiunea este utilă pentru înregistrarea subiectelor de mici dimensiuni, spre exemplu flori sau insecte. Fundalul poate fi neclar, însă subiectul va apărea mai clar, ieșind în evidență.

Când pentru [TELE MACRO] alegeți varianta [ON] (pornit) () , mărirea (pag. 40) se deplasează spre partea superioară a secțiunii T (Telefoto–Fotografiere la distanță) permițând înregistrarea subiectelor la distanțe mici, astfel :

- la modelele DCR-DVD110E / DVD115E / DVD610E : de până la 43 cm,
- la modelele DCR-DVD310E / DVD410E / DVD 710E / DVD 810E : de până la 38 cm.



Pentru a renunța, apăsați [OFF] sau alegeți pentru mărire varianta unghi panoramic (secțiunea W).



Note

- Când înregistrați un subiect aflat la distanță, focalizarea poate fi dificilă și poate dura mai mult timp.
- Când focalizarea automată este greu de realizat, focalizați manual ([FOCUS], p. 92).

EXPOSURE (expunere)

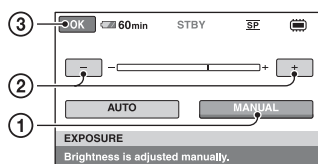
Puteți stabili manual luminozitatea unei imagini. Ajustați luminozitatea când subiectul este prea luminos sau prea întunecat comparativ cu fundalul.

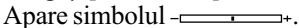



- 1 Atingeți [MANUAL]. Apare simbolul .
- 2 Reglați expunerea atingând butoanele .
- 3 Atingeți [OK].

Pentru a reveni la reglarea automată a expunerii, apăsați [AUTO] → [OK], la pasul 1.

SPOT METER (exponometrul punctual)

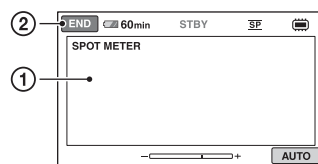
Puteți regla și fixa expunerea pentru un anumit subiect, astfel încât acesta să fie înregistrat în condiții de iluminare adecvată, cu toate că există un contrast puternic între subiect și fundal (spre exemplu, în cazul subiectelor aflate pe o scenă, sub lumina reflectoarelor).



- 1 Atingeți ușor punctul de pe ecran pentru care doriți să reglați și să fixați expunerea. Apare simbolul .

- 2 Atingeți [END].

Pentru a reveni la reglarea automată a expunerii, apăsați [AUTO] → [END], la pasul 1.

Notă

- Dacă folosiți opțiunea [SPOT METER], pentru [EXPOSURE] este aleasă în mod automat varianta [MANUAL].

SCENE SELECTION (selecția scenei)

Puteți înregistra imagini în diferite situații folosind funcția [SCENE SELECTION].

AUTO

Selectați această variantă pentru a fi înregistrate în mod automat imagini, fără a folosi funcția [SCENE SELECTION].

TWILIGHT* (☾) (Amurg)

Selectați aceasta pentru a înregistra imagini în amurg, fără a pierde atmosfera de înserat.



CANDLE (🕯) (Lumânare)

Selectați aceasta pentru a surprinde atmosfera scenelor luminate de lumânări.



SUNRISE&SUNSET* (☀) (Răsărit și apus de soare)

Selectați aceasta pentru a păstra atmosfera anumitor momente cum ar fi apusul și răsăritul de soare.

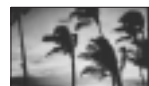

FIREWORKS* (💣) (Focuri de artificii)

Alegeți aceasta pentru a immortaliza focurile de artificii în întreaga lor splendoare.



continuă...

Reglajele funcțiilor din Meniul OPTION (continuare)

LANDSCAPE* () (Peisaj)

Alegeți aceasta pentru a înregistra clar elemente aflate la distanță. Reglajul permite camerei să evite focalizarea pe un geam sau pe ochiurile unei plase metalice interpusă între camera video și subiect.



PORTRAIT ()

(Portret)

Alegeți această variantă pentru a scoate în evidență subiectul, spre exemplu o persoană sau o floare, în timp ce fundalul este estompat.



SPOTLIGHT* () (Spot de lumină)

Selectați aceasta pentru a evita ca fețele persoanelor să apară excesiv de albe atunci când sunt iluminate puternic.



SPORTS** () (Lección de sport)

Selectați aceasta pentru a minimiza tremurul atunci când filmați subiecte aflate în mișcare rapidă.



BEACH** () (Plajă)

Alegeți această variantă pentru a immortaliza albastrul viu al apei oceanului sau a lacului.



SNOW** () (Zăpadă)

Selectați aceasta pentru a înregistra imagini luminoase în cazul în care fundalul dorit



* Camera dvs. focalizează numai asupra subiectelor aflate la distanță.

** Camera dvs. nu focalizează asupra subiectelor aflate în apropiere.

Notă

- Reglajul [WHITE BAL.] este anulat când efectuați reglajul [SCENE SELECTION].

WHITE BAL. (echilibrul de alb)



Puteți regla echilibrul de culoare în funcție de luminozitatea spațiului în care se înregistrează.

► AUTO

Echilibrul de alb este reglat în mod automat.

OUTDOOR () (exterior)

Echilibrul de alb este stabilit astfel încât să fie adecvat pentru următoarele condiții de înregistrare :

- în aer liber,
- pentru vederi nocturne, reclame luminoase și focuri de artificii ,
- la răsăritul sau la apusul soarelui,
- la lumina unor lămpi cu fluorescență care dau lumină similară cu cea naturală.



INDOOR () (interior)

Echilibrul de alb este stabilit astfel încât să corespundă următoarelor condiții :

- pentru scene înregistrate la o petrecere sau în studiouri, unde condițiile de iluminare se modifică rapid,
- în interiorul unei clădiri,
- la lumina unor surse video din cadrul unui studio sau a unor lămpi color cu sodiu sau cu incandescență.



ONE PUSH () (o singură apăsare)

Echilibrul de alb va fi stabilit în funcție de lumina spațiului în care înregistrați.

- ① Apăsați [ONE PUSH].
- ② Vizați un obiect alb cum ar fi o bucată de hârtie care să umple ecranul, în aceleași condiții de iluminare în care ulterior veți înregistra subiectul.
- ③ Atingeți simbolul [].
Simbolul  va clipi des. După reglarea și memorarea echilibrului de alb, indicatorul încetează a mai clipi.

Note

- Alegeți pentru [WHITE BAL.] varianta [AUTO] sau reglați culoarea folosind [ONE PUSH] la lumina unor lămpi cu fluorescență cu lumină albă sau albă rece.
- Dacă simbolul  clipește des în cursul reglajului [ONE PUSH], continuați să vizați un obiect alb.

- Simbolul  clipește rar dacă reglajul [ONE PUSH] nu a putut fi corect stabilit.
- Dacă este aleasă varianta [ONE PUSH], iar simbolul  continuă să clipească și după atingerea butonului , alegeți pentru opțiunea [WHITE BAL.] varianta [AUTO].
- Dacă reglați opțiunea [WHITE BAL.], pentru [SCENE SELECTION] este aleasă în mod automat varianta [AUTO].

Observații

- Dacă schimbați acumulatorul având selectată varianta [AUTO] sau dacă deplasați camera de afară înăuntru (ori invers), selectați [AUTO] și vizați cu camera timp de 10 secunde un obiect alb din apropiere pentru ca echilibrul de culoare să fie mai bine reglat.
- Reluați operația [ONE PUSH] (o singură apăsare) dacă modificați reglajul [SCENE SELECTION] sau dacă deplasați camera video în sau din exterior, în cursul reglajului echilibrului de alb folosind [ONE PUSH].

COLOR SLOW SHTR

(Color Slow Shutter)

Când alegeți pentru opțiunea [COLOR SLOW SHTR] varianta [ON], puteți înregistra imagini cu culori mai luminoase, chiar și în spații întunecate.

Pe ecran apare simbolul .

Pentru a renunța la funcția [COLOR SLOW SHTR] apăsați [OFF].

Note

- Când focalizarea automată este greu de realizat, focalizați manual -[FOCUS] (p. 92)
- Viteza obturatorului camerei dvs. de luat vederi se modifică în funcție de luminozitate, ceea ce poate conduce la reducerea dinamicii imaginii.

S. NIGHTSHOT PLS

(Super NightShot plus)

Imaginea va fi înregistrată la o sensibilitate de cel mult 16 ori mai mare față de cea a unei înregistrări efectuate folosind NightShot plus dacă pentru [S. NIGHTSHOT PLS] este

aleasă varianta [ON] în timp ce comutatorul NIGHTSHOT PLUS (pag 41) este de asemenea în poziția ON.

Pe ecran apare simbolul **S** .

Pentru a reveni la reglajul obișnuit, alegeți pentru [S. NIGHTSHOT PLS] varianta [OFF].

Note

- Nu folosiți funcția [S. NIGHTSHOT PLS] în spații luminoase deoarece pot apărea disfuncționalități.
- Nu acoperiți cu degetele sau cu alte obiecte emițătorul de radiații infraroșii (pag. 131).
- Detașați lentilele de conversie (opționale).
- Când focalizarea automată este greu de realizat, focalizați manual -[FOCUS] (p. 92).
- Viteza obturatorului camerei dvs. de luat vederi se modifică în funcție de luminozitate. Dinamica imaginii poate fi diminuată în acest caz.

FADER (gradare)

Puteți înregistra tranziția dintre scene cu următoarele efecte adăugate intervalului respectiv :

- ① Selectați simbolul efectului dorit în [STBY] (la intrarea gradată în scenă) sau [REC] (la părăsirea treptată a scenei), apoi atingeți .
- ② Apăsați butonul START/STOP. Indicatorul de gradare încetează să mai clipească și dispare când gradarea se încheie.

Pentru a renunța la această operație înainte de a începe, atingeți [OFF] la pasul ①.

La apăsarea butonului START/STOP, reglajul este anulat.



[WHITE FADER] (gradare dinspre alb)



[BLACK FADER] (gradare dinspre negru)



continuă...

Reglajele funcțiilor din Meniul OPTION (continuare)

D. EFFECT (efecte digitale)

Dacă este selectat [OLD MOVIE], pe ecran apare simbolul  și puteți înregistra adăugând filmelor dumneavoastră o atmosferă de film vechi.

Pentru a renunța la opțiunea [D. EFFECT], atingeți [OFF].

PICT. EFFECT (efecte de imagine)

Puteți adăuga efecte speciale unei imagini în timpul înregistrării. Este afișat simbolul .

► OFF

Nu este folosită opțiunea [PICT. EFFECT].

SEPIA

Imaginea este sepiea.

B&W (alb-negru)

Imaginile sunt monocrome (alb-negru).

PASTEL

Imaginile seamănă cu un pastel.



BLT-IN ZOOM MIC (direcționalitatea microfonului intern)

Când pentru [BLT-IN ZOOM MIC] este aleasă varianta [ON] () , puteți înregistra sonor cu direcționalitate, pe măsură ce deplasați cursorul de zoom. Varianta implicită este [OFF].

MICREF LEVEL (nivelul microfonului)

Puteți selecta nivelul microfonului pentru înregistrarea sunetului.

Selectați [LOW] dacă vreți să înregistrați un sunet puternic și interesant într-o sală de concerte etc.

► NORMAL

Sunt înregistrate diverse sunete înconjurătoare, care sunt convertite la un anumit nivel.

LOW (↓)

Sunetul din mediul înconjurător este înregistrat fidel. Acest reglaj nu este adecvat pentru înregistrarea discuțiilor.

SELF-TIMER (cronometrul propriu)

Când pentru [SELF-TIMER] este aleasă varianta [ON] și apare simbolul .

Când apăsați PHOTO, camera începe număratoarea inversă și începe fotografierea cu o întârziere de circa 10 secunde.

Pentru a anula înregistrarea, atingeți [RESET].

Pentru a renunța la cronometrul propriu selectați [OFF].

Observație

- Cronometrul propriu poate fi acționat și cu ajutorul butonului PHOTO al telecomenzii - pentru modelele (DCR-DVD310E / DVD410E / DVD 710E / DVD 810E) (pag. 132).

Ce puteți face cu un calculator Windows

După ce instalați aplicația software “Picture Motion Browser” de pe CD-ROM-ul furnizat pe un calculator Windows, puteți beneficia de operațiile prezentate în continuare.

- **Importul filmelor înregistrate cu camera dvs. video**
- **Vizionarea filmelor importate la calculator**
- **Crearea unui DVD**
- **Copierea unui disc → Video Disc Copier**

Pentru detalii privind funcționarea, “Picture Motion Browser”, consultați secțiunea “PMB Guide” (pag. 99)

■ Utilizarea unui calculator Macintosh

Aplicația software furnizată “Picture Motion Browser” nu funcționează pe calculatoarele Macintosh.

Pentru detalii privind utilizarea avansată a camerei cuplate la un calculator Macintosh, consultați adresa URL :
<http://guide.d-imaging.sony.co.jp/mac/ms/us/>

Cerințe de sistem

- **Când folosiți “Picture Motion Browser”**

SO: Microsoft Windows 2000 Professional SP4, Windows XP SP2* / Windows Vista*.

* Nu sunt acceptate edițiile pe 64 de biți și nici cea starter.

Este necesară instalarea standard.

Nu este garantată funcționarea dacă mediul de operare constă într-un sistem de operare actualizat (upgrade) sau într-un mediu multi-boot.

Procesor :

- Intel Pentium III la 1 GHz sau mai rapid.

Aplicații :

- DirectX 9.0c sau versiuni ulterioare (Acest produs se bazează pe tehnologia DirectX. Este necesar să fie instalat DirectX.)

Sistem de sunet :

Placă de sunet compatibilă Direct Sound.

Memorie :

- 256 MB de memorie sau mai mult.

Hard disk :

- Spațiu liber necesar pentru instalare : aproximativ 500 MB (se recomandă 5 GB sau mai mult la crearea de DVD-uri).

Monitor :

- Rezoluție minimă 1024 × 768.

Alte cerințe :

- Port ψ (USB) (trebuie să fie standard).
- Se recomandă USB de mare viteză (USB 2.0),
- Este necesar un dispozitiv de inscripționat DVD-uri (este necesar un drive CD-ROM pentru instalare).

⚡ Notă

- Calculatorul dvs. trebuie să satisfacă și alte cerințe hardware pe lângă cele descrise mai sus pentru fiecare sistem de operare.
- Chiar și pentru un mediu de operare pentru care este garantată funcționarea, la unele filme pot apărea omisiuni ale cadrelor, rezultând o redare neuniformă. Imaginile importate precum și cele de pe discurile create nu vor fi însă afectate.
- Nu este garantată funcționarea în cazul tuturor configurațiilor recomandate. Spre exemplu, lansarea sau funcționarea simultană a altor aplicații poate limita performanțele acestui produs.
- “Picture Motion Browser” nu acceptă reproducerea sonorului cu efect de învăluire pe 5,1 canale. Sonorul va fi redat pe 2 canale.
- În funcție de calculatorul dvs., este posibil să nu poată fi utilizat un suport media (DVD+R DL etc.) de 8 cm.
- Dacă folosiți un Notebook PC, conectați-l la un adaptor de rețea ca sursă de alimentare. În caz contrar, aplicația software nu va acționa în mod corespunzător din cauza funcției de economisire a energiei calculatorului.

Ce puteți face cu un calculator Windows (continuare)

- Puteți citi imagini înregistrate pe un card “Memory Stick PRO Duo” folosind slotul “Memory Stick” al calculatorului. În cazurile prezentate mai jos, nu utilizați slotul Memory Stick al calculatorului ci conectați camera la calculator prin intermediul unui cablu USB :
 - dacă nu este compatibil calculatorul cu “Memory Stick PRO Duo”;
 - dacă este necesar un adaptor Memory Stick Duo ;
 - dacă un card “Memory Stick PRO Duo” nu poate fi citit de slotul Memory Stick;
 - dacă citirea datelor cu slotul Memory Stick este lentă.

■ Procedura de instalare

Trebuie să instalați aplicația software pe calculatorul dvs. Windows, **înainte de a conecta camera video la computer**. Odată instalate programele, nu mai sunt necesare instalări ulterioare.

Conținutul de instalat și procedurile pot diferi în funcție de sistemul de operare utilizat.

- ① Verificați să nu fie conectată camera video la calculator.
- ② Porniți calculatorul.
 - ⚡ **Note**
 - Conectați-vă ca administrator pentru instalare.
 - Închideți toate aplicațiile software care rulează pe calculator înainte de a instala programele.
- ③ Introduceți în cititorul de discuri al calculatorului CD-ROM-ul care v-a fost furnizat.
Apare interfața de instalare.



Dacă nu apare interfața :

- ① Faceți clic pe [Start], apoi pe [My Computer]. (Pentru Windows 2000, faceți dublu clic pe [My Computer].)

- ② Faceți dublu-clic pe [SONYPICTUTIL (E:)] (CD-ROM) (Drive-ul de disc)*.

* Denumirea drive-ului (spre exemplu (E:)) poate varia de la un calculator la altul.

- ④ Faceți clic pe [Install].
- ⑤ Selectați limba dorită pentru aplicația de instalat, apoi faceți clic pe [Next].
- ⑥ Când apare interfața de confirmare a instalării, conectați camera la calculator urmând etapele de mai jos :
 - ① Conectați adaptorul de rețea la o priză de perete.
 - ② Porniți camera video.
 - ③ Conectați mufa USB (pag. 129) a camerei la calculator prin intermediul cablului USB.
 - ④ Atingeți [USB CONNECT] de pe ecranul camerei.



- ⑦ Faceți clic pe [Continue].
- ⑧ Citiți [License Agreement] (Convenție de licență), selectați caseta de confirmare corespunzătoare afirmației [I accept the terms of the license agreement] (Accept termenii convenției de licență) dacă sunteți de acord, după care faceți clic [Next].
- ⑨ Confirmați configurația de instalare, apoi faceți clic pe [Install].

⚡ Notă

- Nu este necesar să reporniți în această etapă calculatorul chiar dacă este afișată o fereastră care vă solicită aceasta. Reporniți calculatorul după ce instalarea se încheie.
- Poate mai mult timp până este realizată autentificarea.

- ⑩ Urmați instrucțiunile afișate pentru a instala aplicația software.

În funcție de calculator și de mediul de operare, va apărea una dintre următoarele interfețe. Consultați interfața și urmați instrucțiunile afișate pentru a instala software-ul solicitat.

- Sonic UDF Reader*

Aplicație software necesară pentru a recunoaște un disc DVD-RW (modul VR).

- Windows Media Format 9 Series Runtime (doar pentru Windows 2000)
Aplicație software pentru a crea un DVD.

- Microsoft DirectX 9.0c*

Aplicație software necesară pentru a acționa asupra filmelor.

* *Doar pentru Windows 2000 și Windows XP.*

- ⑪ Reporniți calculatorul (Restart) dacă se solicită aceasta pentru a încheia instalarea.



- ⑫ Scoateți discul CD-ROM din drive-ul pentru discuri al calculatorului.

■ Utilizarea Picture Motion Browser

- Pentru a porni “Picture Motion Browser”, faceți clic pe [Start] → [All Programs] → [Sony Picture Utility] → [PMB-Picture Motion Browser].
- Operațiile de bază pentru “Picture Motion Browser” sunt descrise în manualul de instrucțiuni “PMB Guide”. Pentru a vizualiza “PMB Guide”, faceți clic pe [Start] → [All Programs] → [Sony Picture Utility] → [HELP] → [PMB Guide].

■ Conectarea camerei la calculator

Pentru a conecta camera la calculator, urmați etapele de mai jos.

- ① Conectați adaptorul de rețea la o priză de perete.
- ② Porniți camera video.
- ③ Conectați mufa USB (pag. 129) a camerei la calculator prin intermediul cablului USB.
La camera video apare interfața [USB SELECT]. Atingeți elementul pe care vreți să îl acționați pe ecran.

🔔 Observație

- Dacă nu apare interfața [USB SELECT], atingeți 🏠 (HOME) → 🗑️ (OTHERS) → [USB CONNECT].

Conexiunea recomandată prin cablul USB

Pentru a asigura funcționarea adevărată a camerei, conectați-o la calculator așa cum este indicat mai jos.

- Conectați numai camera la portul USB al calculatorului. Nu conectați nici un alt dispozitiv la porturile USB ale calculatorului.
- Când la calculator sunt cuplate, ca echipamente standard, o tastatură și un mouse USB, cuplați camera la un alt port USB folosind cablul USB.

🔧 Note

- Nu este garantată funcționarea dacă sunt cuplate mai multe dispozitive USB la calculator.
- Aveți grijă să conectați cablul USB la portul USB. Dacă este conectat cablul USB la calculator prin intermediul unei tastaturi USB sau a unui hub USB, nu este garantată funcționarea.

continuă...

Deconectarea cablului USB

- ① Faceți clic pe simbolul [Unplug or eject hardware] din bara de programe aflată în partea de jos a desktop-ului.



- ② Faceți clic pe [Safely remove USB Mass Storage Device].



- ③ Faceți clic pe [OK] (numai la Windows 2000).
- ④ Atingeți [END] pe ecranul camerei video.
- ⑤ Atingeți [YES] pe ecranul camerei video.
- ⑥ Decuplați cablul USB de la camera video și de la calculator.

Note

- Nu decuplați cablul USB câtă vreme este aprins indicatorul luminos ACCESS / de acces.
- Înainte de a opri camera video, decuplați cablul USB urmând procedura corectă, descrisă anterior.
- Decuplați cablul USB utilizând procedura corespunzătoare, descrisă anterior. În caz contrar, fișierele stocate pe suportul media nu vor fi actualizate corect. Totodată, decuplarea incorectă a cablului USB poate conduce la apariția de disfuncționalități ale suportului media.

Soluționarea defecțiunilor

Soluționarea defecțiunilor

Dacă apar probleme la folosirea camerei de luat vederi, consultați următorul tabel pentru a soluționa defecțiunile. Dacă problema persistă, deconectați sursa de alimentare și contactați dealer-ul dvs. Sony.

- Operații generale/Funcționare simplificată/
Telecomandă 101
- Acumulator / Surse de alimentare 102
- Ecran LCD/ vizor 103
- Suport media 103
- Înregistrare 104
- Redarea imaginilor cu camera video . 106
- Redarea unui disc cu alte echipamente .
..... 107
- Redarea unui "Memory Stick PRO Duo"
cu alte echipamente 107
- Realizarea de montaje cu camera 108
- Conectarea / Copierea cu alte echipamente
..... 108
- Conectarea la un calculator 109
- Funcții ce nu pot fi folosite simultan 109

Operații generale / Funcționare simplificată / Telecomandă

Alimentarea nu pornește.

- Montați un acumulator încărcat la camera video (pag. 20).
- Cuplați ștecărul adaptorului de rețea la o priză de perete (pag. 20).

Camera video nu funcționează chiar dacă alimentarea este pornită.

- Durează câteva secunde până ce camera video este pregătită să înregistreze, după ce este pornită. Aceasta nu reprezintă o disfuncționalitate.
- Deconectați adaptorul de rețea de la priza de perete sau demontați acumulatorul și recuplați-l după circa 1 minut. Dacă funcțiile continuă să nu fie active, apăsați butonul RESET (pag. 129) cu un obiect cu vârf ascuțit. (Dacă apăsați butonul RESET, toate opțiunile, inclusiv reglajul temporal, vor fi inițializate.)
- Temperatura camerei video este extrem de ridicată. Opriți camera și lăsați-o câtăva vreme într-un loc răcoros.

Butoanele nu funcționează.

- În timpul funcționării simplificate (în modul Easy Handycam) pag. 34, nu sunt disponibile următoarele butoane :
 - pornirea și oprirea iluminării butonului LCD (apăsând și menținând apăsat butonul DISP BATT / INFO timp de câteva secunde) (pag. 26).
 - butonul  (BACKLIGHT) (pag. 41),
 - mărirea la redare (pag. 46),
 - butonul DUBBING (DCR-DVD410E / DVD810E) (pag. 55).

Butonul (OPTION) nu este afișat.

- Meniul OPTION nu poate fi utilizat în timpul funcționării simplificate (în modul Easy Handycam), pag. 34.

Reglajele elementelor din meniu s-au modificat automat

- În timpul funcționării simplificate (în modul Easy Handycam), majoritatea elementelor de meniu revin la valorile lor implicite, pag. 34.
- Următoarele elemente de meniu sunt stabilite în modul simplificat de funcționare :
 - modul de înregistrare a filmelor : [SP],
 - [DATA CODE] : [DATE/TIME],
 - formatul de înregistrare pentru discuri DVD-RW : [VIDEO]
- Următoarele reglaje revin automat la valorile implicite când comutatorul POWER este lăsat în poziția OFF (CHG) pentru mai mult de 12 ore :
 - [DVD MENU]
 - [FOCUS]
 - [SPOT FOCUS]
 - [EXPOSURE]
 - [SPOT METER]
 - [SCENE SELECTION]
 - [WHITE BAL.]
 - [COLOR SLOW SHTR]
 - [S. NIGHTSHOT PLS]
 - [BLT-IN ZOOM MIC]
 - [MICREF BAL.]

continuă...

Soluționarea defecțiunilor (continuare)

Chiar dacă apăsați butonul EASY reglajele meniului nu comută automat la valorile lor implicite.

- Următoarele reglaje rămân la valorile avute chiar și la trecerea în modul simplificat de funcționare (pag. 34):
 - [MOVIE MEDIA SET]
 - [PHOTO MEDIA SET]*¹
 - [AUDIO MODE]*²
 - [WIDE SELECT]
 - [SUB-T DATE]
 - [INDEX SET]
 - [IMAGE SIZE]
 - [FILE NO.]
 - [FLASH MODE]*³
 - [DISPLAY]
 - [VOLUME]
 - [BEEP]
 - [TV TYPE]
 - [CLOCK SET]
 - [AREA SET]
 - [SUMMERTIME]
 - [LANGUAGE SET]
 - [DEMO MODE]

*¹ DCR-DVD410E / DVD810E

*² DCR-DVD115E / DVD310E / DVD410E / DVD710E / DVD810E

*³ DCR-DVD310E / DVD410E / DVD710E / DVD810E

Camera de luat vederi vibrează.

- Vibrațiile apar în funcție de starea discului. Aceasta nu reprezintă o disfuncționalitate.

În timpul funcționării, camera video vibrează sau se aude un sunet slab.

- Aceasta nu reprezintă o disfuncționalitate.

Când capacul compartimentului pentru discuri este închis, fără ca în interior să existe vreun disc, se aude un sunet asemănător celui produs de un motor.

- Camera dvs. video încearcă să recunoască discul. Aceasta nu reprezintă o disfuncționalitate.

Camera de luat vederi se încălzește.

- Camera se încălzește dacă alimentarea este pornită mai mult timp. Aceasta nu reprezintă o disfuncționalitate. Opriți camera și lăsați-o câțeva vreme într-un loc răcoros.

Telecomanda furnizată nu funcționează (la modelele DCR-DVD310E / DVD410E / DVD 710E / DVD 810E).

- Alegeți pentru [REMOTE CTRL] varianta [ON] (pag. 89).
- Introduceți un acumulator în compartimentul care îi este destinat, respectând polaritatea pozitiv/negativ indicată prin marcajele +/- (pag. 132).
- Îndepărtați obstacolele dintre telecomandă și senzorul camerei video care îi este destinat.
- Feriți telecomanda de surse puternice de lumină cum ar fi lumina solară directă sau cea provenită de la corpuri de iluminat, în caz contrar fiind posibil ca telecomanda să nu funcționeze corespunzător.

Un alt aparat DVD nu funcționează corespunzător atunci când folosiți telecomanda furnizată (la modelele DCR-DVD310E / DVD410E / DVD 710E / DVD 810E).

- Alegeți un alt mod de comandă decât DVD 2 pentru dispozitivul DVD sau acoperiți senzorul pentru telecomandă al respectivului aparat cu hârtie neagră.

Acumulator / Surse de alimentare

Alimentarea se întrerupe brusc.

- Dacă au trecut aproximativ 5 minute în care nu ați acționat camera, aceasta se oprește automat (A.SHUT OFF). Modificați reglajul pentru [A.SHUT OFF] (p. 89) sau reporniți alimentarea, ori folosiți adaptorul de rețea.
- Dacă perioada de timp stabilită cu [QUICK ON STBY] (pag. 89) a trecut în modul "sleep", camera se va opri automat. Reporniți camera video.
- Încărcați acumulatorul (pag. 20).

Indicatorul CHG (*încărcare*) nu este luminos când se încarcă acumulatorul.

- Deplasați comutatorul POWER în poziția OFF (CHG) (pag. 20).
- Montați corect acumulatorul la camera de luat vederi (pag. 20).
- Conectați bine cablul de alimentare la o priză de perete.
- Încărcarea acumulatorului s-a încheiat (pag. 20).

Indicatorul CHG (*încărcare*) luminează intermitent în timp ce acumulatorul este încărcat.

- Montați corect acumulatorul la camera de luat vederi (p. 20). Dacă problema persistă, deconectați adaptorul de rețea de la priza de perete și contactați dealer-ul dvs. Sony. Este posibil ca acumulatorul să fie uzat.

Indicatorul perioadei rămase de funcționare a acumulatorului nu prezintă corect această durată de timp.

- Temperatura mediului ambiant este prea scăzută sau prea ridicată. Aceasta nu reprezintă o disfuncționalitate.
- Acumulatorul nu a fost suficient încărcat. Reîncărcați complet acumulatorul. Dacă problema persistă, înlocuiți acumulatorul cu altul nou (pag. 20).
- Perioada de timp indicată este posibil să nu fie corectă, în funcție de condițiile de înregistrare.

Acumulatorul se descarcă rapid.

- Temperatura mediului înconjurător este prea scăzută sau prea ridicată. Aceasta nu reprezintă o disfuncționalitate.
- Acumulatorul nu a fost suficient încărcat. Reîncărcați complet acumulatorul. Dacă problema persistă, înlocuiți acumulatorul cu altul nou (pag. 20).

Ecran LCD / Vizor**Unele elemente de meniu sunt gri.**

- Este posibil ca unele funcții să nu poată fi utilizate simultan (pag. 109).

- Nu puteți selecta elementele de meniu care sunt afișate de culoare gri, în situația curentă de înregistrare / redare.

Butoanele nu apar pe afișajul tactil.

- Atingeți ușor afișajul cu cristale lichide.
- Apăsăți butonul DISP/BATT INFO al camerei video sau butonul DISPLAY al telecomenzii în cazul modelelor DCR-DVD310E / DVD410E / DVD710E / DVD810E (pag. 26, 132).

Butoanele de pe afișajul tactil nu acționează corect sau nu funcționează deloc.

- Reglați afișajul tactil ([CALIBRATION]) (pag. 122).

Imaginea văzută prin vizor nu este clară.

- Trageți vizorul în exterior, apoi deplasați pârghia de reglare a lentilelor vizorului până ce imaginea devine clară (pag. 26).

Imaginea din vizor a dispărut.

- Închideți panoul LCD. Imaginea nu este afișată în vizor atunci când panoul LCD este deschis (pag. 26).

Suportul media**Discul nu poate fi scos din compartimentul său.**

- Verificați dacă este corect conectată sursa de alimentare (acumulatorul sau adaptorul de rețea) (pag. 20).
- Discul este deteriorat sau murdar de amprente digitale etc. În astfel de cazuri, poate dura și 10 minute până ce discul este scos din aparat.
- Temperatura camerei video este extrem de ridicată. Opriți camera și lăsați-o câtăva vreme într-un loc răcoros.
- Operația de finalizare a fost întreruptă de oprirea camerei video. Porniți camera și încheiați operația de finalizare fa discului (pag. 67).

continuă...

Soluționarea defecțiunilor (continuare)

Imaginile înregistrate pe disc nu pot fi șterse.

- Numărul maxim de imagini pe care le puteți șterge simultan din interfața index este 100.
- Nu pot fi șterse următoarele feluri de filme (pag. 51):
 - filme înregistrate pe DVD-R/DVD+RDL,
 - filme înregistrate pe DVD-RW (modul VIDEO), cu excepția ultimului înregistrat,
 - filme înregistrate pe DVD+RW cu excepția ultimului film înregistrat.

Indicatoarele tipului de disc și ale formatului de înregistrare apar de culoare gri pe ecranul LCD.

- Este posibil ca discul să fi fost creat cu un alt echipament. Un astfel de disc poate fi redat de camera dvs., însă nu veți putea înregistra scene suplimentare pe el.
- Ați introdus un disc care nu poate fi utilizat cu camera dvs. video.
- Camera dvs. nu a putut recunoaște discul.

Nu puteți acționa funcțiile folosind "Memory Stick PRO Duo".

- Dacă folosiți o unitate "Memory Stick PRO Duo" care a fost formatată pe un calculator personal, formatați-o din nou cu ajutorul camerei dvs. video (pag. 72).

Nu puteți șterge imaginile de pe cardul "Memory Stick PRO Duo".

- Numărul maxim de imagini pe care le puteți șterge simultan din interfața index este 100.
- Nu puteți șterge imagini de pe un "Memory Stick PRO Duo" care au fost protejate cu un alt echipament.

Denumirea fișierului de date este incorect sau este afișat intermitent.

- Este posibil ca fișierul de date să fie deteriorat.
- Este posibil ca formatul fișierului de date să nu fie acceptat de camera dvs. Folosiți un format de fișier compatibil (pag. 118).

Înregistrare

Consultați și secțiunea "Suport media" (pag. 103).

La apăsarea butonului START/STOP sau PHOTO nu începe înregistrarea de imagini.

- Apare interfața de redare. Treceți camera în starea de așteptare pentru înregistrare (pag. 39).
- Nu puteți înregistra imagini în modul sleep. Părăsiți acest mod apăsând butonul QUICK ON (pag. 41).
- Camera dvs. înscrie pe suportul media ultima scenă înregistrată.
- Spațiul liber rămas pe suportul media este insuficient. Formatați suportul media (memoria internă - DCR-DVD410E / DVD810E)- / DVD-RW/DVD+RW/ "Memory Stick PRO Duo", pag. 72). Ștergeți imaginile care nu sunt necesare (pag. 51) sau folosiți un disc sau un card de memorie noi.
- Dacă folosiți unul dintre următoarele tipuri de discuri după ce a fost finalizat, este necesar să faceți discul înregistrabil sau să folosiți un alt disc (pag. 74):
 - DVD-RW (modul VIDEO)
 - DVD+RW
- Temperatura camerei video este extrem de ridicată. Opriți camera și lăsați-o câțiva vreme într-un loc răcoros.
- A condensat umezeală pe disc. Opriți camera și lăsați-o oprită, timp de circa 1 oră, într-un loc răcoros (pag. 121).
- Numărul de fotografii este mai mare decât capacitatea maximă a camerei video (pag. 83). Ștergeți imaginile care nu sunt necesare (pag. 51).

Nu puteți înregistra o fotografie.

- Nu puteți înregistra fotografii pe un disc introdus în camera video.

Indicatorul luminos ACCESS rămâne aprins și după încheierea înregistrării.

- Camera dvs. înscrie pe suportul media ultima imagine înregistrată.

Câmpul de imagine pare diferit.

- Câmpul de imagine poate părea diferit în funcție de modul de lucru al camerei. Aceasta nu reprezintă o disfuncționalitate.

Durata reală disponibilă pentru înregistrarea unui film este mai scurtă decât durata evaluată a fi disponibilă pentru înregistrarea pe un suport media.

- În funcție de condițiile de înregistrare a unui subiect care se deplasează rapid etc., durata disponibilă pentru înregistrare poate fi mai scurtă.

Înregistrarea se oprește.

- Temperatura camerei video este extrem de ridicată. Opriți camera și lăsați-o câtăva vreme într-un loc răcoros.
- A condensat umezeală. Opriți camera și lăsați-o oprită, timp de circa 1 oră, într-un loc răcoros (pag. 121).

Există o diferență de timp între punctul unde a fost apăsat butonul START / STOP și punctul unde începe / se termină înregistrarea.

- La camera dvs. video, poate exista o ușoară diferență între momentul în care ați apăsat butonul START / STOP și punctul unde începe / se termină înregistrarea filmului. Aceasta nu reprezintă o disfuncționalitate.

Raportul laturilor imaginilor filmului (16:9 / 4:3) nu poate fi modificat.

- Nu puteți modifica raportul laturilor imaginilor filmului în următoarele cazuri:
 - când pentru [MOVIE MEDIA SET] este aleasă varianta [DISC] și este introdus un disc DVD+RW sau nu este introdus niciunul,
 - când pentru [MOVIE MEDIA SET] este aleasă varianta [MEMORY STICK] și nu este introdus nici un card de memorie.

Funcția de autofocalizare nu acționează.

- Alegeți pentru opțiunea [FOCUS] varianta [AUTO] (pag. 92).

- Condițiile în care se desfășoară înregistrarea nu sunt adecvate focalizării automate. Reglați manual focalizarea (pag. 92).

Funcția [STEADYSHOT] nu acționează.

- Alegeți pentru [STEADYSHOT] varianta [ON] (pag. 81).
- Este posibil ca funcția [STEADYSHOT] să nu poată compensa vibrațiile excesive.

Pe ecran apar mici puncte albe, roșii, albastre sau verzi.

- Când înregistrați folosind [S. NIGHTSHOT PLS] sau [COLOR SLOW SHTR], pe ecran apar puncte. Aceasta nu reprezintă o disfuncționalitate.

Culoarea imaginilor nu este corect afișată pe ecran.

- Puneți comutatorul NIGHTSHOT PLUS în poziția OFF (pag. 41).

Imaginea afișată pe ecran este luminoasă, iar subiectul nu apare pe ecran.

- Puneți comutatorul NIGHTSHOT PLUS în poziția OFF (pag. 41).

Imaginea afișată pe ecran este întunecată, iar subiectul nu apare pe ecran (DCR-DVD310E/DVD410E/DVD710E / DVD 810E).

- Apăsați și țineți apăsat butonul DISP / BATT INFO pentru câteva secunde pentru a porni iluminarea ecranului (pag. 26).

Apar instabilități nedorite ale imaginii.

- Aceste anomalii apar când înregistrați imagini la lumina unor lămpi cu fluorescență, a unor becuri cu sodiu sau cu mercur. Aceasta nu reprezintă o disfuncționalitate.

continuă...

Soluționarea defecțiunilor (continuare)

Când este înregistrată în întuneric, imaginea flăcării unei lumânări sau a unei surse de lumină alimentate de energie electrică va conține o bandă verticală.

- Aceasta se întâmplă când contrastul dintre subiect și fundal este prea mare. Nu reprezintă o disfuncționalitate.

Când se înregistrează în lumină puternică, în imagine poate apărea o bandă verticală albă.

- Acest fenomen se numește efect de difuzie (smear) și nu reprezintă o disfuncționalitate.

Apar benzi negre la înregistrarea ecranului unui televizor sau unui calculator.

- Alegeți pentru opțiunea [STEADYSHOT] varianta [OFF] (pag. 81).

Nu puteți acționa [S. NIGHTSHOT PLS].

- Puneți comutatorul NIGHTSHOT PLUS în poziția ON (pag. 41).

Funcția [COLOR SLOW SHTR] nu acționează corect.



- În întuneric total, este posibil ca funcția [COLOR SLOW SHTR] să nu acționeze corect. Folosiți funcția NightShot plus sau [S. NIGHTSHOT PLS].

Nu puteți regla [LCD BL LEVEL].

- Nu puteți regla [LCD BL LEVEL] dacă:
 - panoul LCD este închis cu ecranul spre exterior,
 - alimentarea este asigurată de adaptorul de rețea.

Redarea cu camera video

Nu puteți găsi imagini care să fie redade.

- Selectați suportul media de redat atingând  (HOME) →  (MANAGE MEDIA) → [MOVIE MEDIA SET] sau [PHOTO MEDIA SET] (pag. 28).

Discul nu poate fi redat.

- Verificați compatibilitatea discului (pag. 12).
- Introduceți discul în aparat, cu partea înregistrată spre corpul camerei. (pag. 30).
- Este posibil ca discul înregistrat, formatat sau finalizat cu alte dispozitive să nu poată fi redat cu camera dvs. video.
- Temperatura camerei este extrem de ridicată. Opriți-o și lăsați-o un timp într-un loc răcoros.

Imaginea redată este distorsionată.

- Ștergeți discul cu o bucată de pânză moale (pag. 118).

Fotografiile stocate pe “Memory Stick Duo” nu pot fi redade.

- Fotografiile nu pot fi redade dacă ați modificat fișierele sau directoarele, ori dacă ați realizat montaje ale datelor pe un calculator. (În acest caz, denumirea fișierelor apare intermitent.) Aceasta nu reprezintă o disfuncționalitate (pag. 119).
- Este posibil ca fotografiile înregistrate cu alte echipamente să nu poată fi redade sau afișate la dimensiune reală. Aceasta nu reprezintă o disfuncționalitate (pag. 119).

În interfața VISUAL INDEX, pe o imagine apare simbolul “”.

- Este posibil ca preluarea datelor să fi eșuat. Indicația poate să apară corect dacă opriți alimentarea și o reporniți ulterior, sau dacă scoateți și introduceți în aparat cardul “Memory Stick Duo”, de câteva ori.
- Ați decuplat adaptorul de rețea sau ați detașat acumulatorul în timp ce indicatorul de acces clipea. Această operație poate deteriora datele de imagine, ceea ce va fi semnalizat cu simbolul .
- Acest simbol poate apărea pe fotografiile înregistrate cu alte echipamente sau pe cele care au fost editate pe calculator etc.

Simbolul “” apare pe o imagine în interfața VISUAL INDEX.

- Efectuați operația [REPAIR IMG.DB F.] (pag. 76). Dacă indicația continuă să apară, ștergeți imaginea marcată cu  (pag. 51).

La redarea discului se aude un sunet slab sau sonorul nu se aude deloc.

- Măriți nivelul volumului sonor (pag. 45).
- Sunetul nu este transmis la ieșire când ecranul LCD este închis. Deschideți ecranul LCD.
- Când înregistrați sonorul alegând pentru opțiunea [MICREF LEVEL] (pag. 96) varianta [LOW], este posibil ca sonorul înregistrat să fie dificil de auzit.

Redarea unui disc cu alte echipamente**Nu puteți reda discul sau acesta nu este recunoscut.**

- Curățați discul folosind o pânză moale (pag. 118).
- Finalizați discul (pag. 67).
- Un disc înregistrat în modul VR nu poate fi redat cu un echipament care nu acceptă modul acesta. Verificați compatibilitatea în manualul de instrucțiuni al echipamentului de redare.

Redarea imaginii este distorsionată.

- Curățați discul folosind o pânză moale (pag. 118).

Simbolul “?” apare pe imagini în meniul DVD.

- Este posibil ca încărcarea datelor să fi eșuat când discul a fost finalizat. Pentru următoarele tipuri de discuri, faceți discul capabil să primească înregistrări suplimentare (pag. 74), apoi refaceți meniul DVD finalizând din nou discul (pag. 67). Este posibil ca meniul DVD să fie afișat corect.
 - DVD-RW (modul VIDEO)
 - DVD+RW

Imaginea redată îngheață pentru un moment între scene.

- Imaginea poate îngheața un moment între scene, în funcție de echipamentul utilizat. Aceasta nu reprezintă o disfuncționalitate.
- În cazul unui disc DVD+R DL, imaginea poate îngheața un moment când se schimbă

stratul pe care se înregistrează. Aceasta nu reprezintă o disfuncționalitate.

Redarea nu trece la scena precedentă dacă apăsați ◀◀.

- Dacă redarea traversează automat 2 titluri la camera video când este apăsat butonul ◀◀, este posibil ca redarea să nu se deplaseze la scena precedentă. Selectați scena dorită din interfața meniului. Consultați manualul de instrucțiuni al echipamentului de redare pentru informații suplimentare.

Când este redat un disc cu calculatorul sau cu un alt echipament de redare, sonorul din stânga și cel din dreapta nu sunt percepute echilibrat (DCR-DVD115E/ DVD310E/ DVD410E/ DVD710E/DVD810E)

- Aceasta se poate întâmpla dacă sonorul înregistrat cu efect de învăluire pe 5,1 canale este convertit în sonor pe 2 canale (stereo, normal) cu un calculator sau cu alt dispozitiv de redare (pag. 40). Aceasta nu reprezintă o disfuncționalitate.
- Dacă dispozitivul de redare este unul pe 2 canale stereo, modificați sistemul de conversie audio (sistem de downmix). Pentru detalii, consultați manualul de instrucțiuni al dispozitivului de redare.
- Când creați un disc utilizând aplicația software “Picture Motion Browser”, selectați ca reglaj audio varianta 2 ch.
- Înregistrați filme alegând pentru [AUDIO MODE] varianta [2ch STEREO] la camera dvs. video (pag. 80).

Redarea unui “Memory Stick PRO Duo” cu alte aparate**Nu puteți reda cardul “Memory Stick PRO Duo” sau acesta nu este recunoscut.**



- Echipamentul nu acceptă carduri “Memory Stick PRO Duo”.

continuă...

Soluționarea defecțiunilor (continuare)

Realizarea de montaje cu camera

Nu puteți realiza montaje.

- Selectați suportul media pentru montaj atingând  (HOME) →  (MANAGE MEDIA) → [MOVIE MEDIA SET] sau [PHOTO MEDIA SET] (pag. 28).
- Nu puteți realiza de montaje ale filmelor înregistrate pe DVD-R/DVD+RDL (p. 12).
- Nu există imagini înregistrate pe disc.
- Nu pot fi realizate montaje din cauza stării imaginilor.
- Nu puteți realiza montaje ale imaginilor care au fost protejate cu alte echipamente.
- Nu puteți copia filme de pe disc în memoria internă (DCR-DVD410E/DVD810E) sau pe un "Memory Stick PRO Duo".

Nu pot fi adăugate scene la Lista de redare.

- Suportul media este complet ocupat.
- La o Listă de redare puteți adăuga 99 de filme în memoria internă (DCR-DVD410E/DVD810E) și pe un card "Memory Stick PRO Duo", respectiv 999 pe un disc (pag. 59). Ștergeți imaginile inutile (pag. 51)
- Nu puteți adăuga fotografii în lista de redare.

Un film nu poate fi divizat.

- Un film este prea scurt pentru a fi divizat.
- Un film protejat cu un alt echipament nu poate fi divizat.

Nu pot fi șterse imagini.

- Nu puteți șterge următoarele tipuri de filme (pag. 51):
 - filme înregistrate pe DVD-R/DVD+RDL,
 - filme de pe DVD-RW (mod VIDEO) cu excepția ultimului înregistrat,
 - filme de pe DVD-RW cu excepția ultimului înregistrat
- În cazul unui disc, nu puteți șterge filmele în modul simplificat de funcționare (pag. 34).
- O imagine care a fost protejată cu un alt echipament nu poate fi ștersă.

Nu puteți captura o imagine dintr-un film.

- Nu este suficient spațiu liber pe suportul media pentru stocarea fotografiilor (p. 53).

Nu poate fi finalizat discul.

- Folosiți adaptorul de rețea pentru operația de finalizare. Nu folosiți un acumulator.
- Discul este deja finalizat. Dacă folosiți următoarele tipuri de discuri, parcurgeți procedura solicitată pentru a înregistra filme suplimentare pe disc (pag. 74):
 - DVD-RW (modul VIDEO),
 - DVD+RW.

Nu se poate definaliza discul.

- Opțiunea [UNFINALIZE] nu este disponibilă pentru următoarele tipuri de discuri:
 - DVD-RW (în modul VR),
 - DVD+RW,
 - DVD-R,
 - DVD+RDL.

Nu puteți să realizați montaje sau să înregistrați materiale suplimentare pe un disc folosind alte echipamente.

- Este posibil să nu puteți realiza, cu alte echipamente, înregistrări sau montaje ale unor imagini suplimentare pe un disc înregistrat cu camera dvs. video.

Copierea / duplicarea cu alte echipamente

Nu se aude sonorul la televizorul conectat la camera video.

- Deoarece este cuplat doar conectorul S VIDEO. Când folosiți conectorul S VIDEO, aveți grijă să cuplați mufele roșie și albă ale cablului de conectare A/V (pag. 62).

Raportul laturilor imaginilor redade nu este corect când conectați camera video la televizor 4:3.

- Alegeți varianta convenabilă pentru [TV TYPE], în funcție de televizorul folosit (pag. 48).

Nu puteți copia corect.

- Cablul de conectare A/V nu este cuplat în mod corespunzător. Aveți grijă ca acesta să fie bine conectat la mufa adecvată, spre exemplu la mufa de intrare a altui echipament pentru copierea unui film de la cameră la respectivul aparat (pag. 55).

Conectarea la calculator

Nu puteți instala “Picture Motion Browser”.

- Verificați dacă mediul de operare al calculatorului întrunește condițiile de instalare ale “Picture Motion Browser”.
- Instalați “Picture Motion Browser” în ordinea indicată (pag. 98).

“Picture Motion Browser” nu funcționează corect.

- Încheiați instalarea “Picture Motion Browser” și reporniți calculatorul.

Calculatorul nu recunoaște camera video.

- Instalați Picture Motion Browser (pag. 98).
- Deconectați de la calculator toate dispozitivele USB în afară de tastatură, mouse și camera video.
- Deconectați cablul USB atât de la calculator, cât și de la camera video, reporniți calculatorul, apoi cuplați din nou calculatorul și camera video respectând ordinea corectă (pag. 99).
- Asigurați-vă dacă instrumentul de verificare a suportului media al calculatorului este activ. Pentru detalii legate de acest instrument, consultați manualul “PMB Guide”.

Funcții care nu pot fi utilizate simultan

În lista următoare sunt prezentate combinații incompatibile de elemente de meniu și de funcții.

Nu pot fi utilizate	Din cauza următoarelor reglaje
BACK LIGHT	[SPOT METER], [FIREWORKS], [MANUAL] din [EXPOSURE]
[WIDE SELECT]	[OLD MOVIE]
[AUTO SLW SHUTTR]	[S. NIGHTSHOT PLS], [SCENE SELECTION], [COLOR SLOW SHTR], [D.EFFECT] [FADER]
[SPOT FOCUS]	[SCENE SELECTION]
[TELE MACRO]	[SCENE SELECTION]
[EXPOSURE]	NightShot plus, [S. NIGHTSHOT PLS]
[SPOT METER]	NightShot plus, [S. NIGHTSHOT PLS]
[SCENE SELECTION]	NightShot plus, [S. NIGHTSHOT PLS], [COLOR SLOW SHTR], [OLD MOVIE] [TELE MACRO] [FADER]
[WHITE BAL.]	NightShot plus, [S. NIGHTSHOT PLS]
[COLOR SLOW SHTR]	NightShot plus, [D.EFFECT], [SCENE SELECTION], [FADER]
[S. NIGHTSHOT PLS]	[FADER], [D.EFFECT]
[FADER]	[D. EFFECT], [S. NIGHTSHOT PLS], [COLOR SLOW SHTR], [CANDLE] / [FIREWORKS] în [SCENE SELECTION]
[D.EFFECT]	[S. NIGHTSHOT PLS], [COLOR SLOW SHTR], [FADER], [SCENE SELECTION], [PICT.EFFECT]
[PICT.EFFECT]	[OLD MOVIE]
[MICREF LEVEL]	[BLT-IN ZOOM MIC]

Indicatori și mesaje de avertizare

Afișaj de autodiagnosticare / Indicatori de avertizare

Dacă indicatorii apar pe ecranul LCD sau în vizor, verificați următoarele.

Unele simptome pot fi rezolvate chiar de dvs. Dacă problema persistă, cu toate că ați încercat de mai multe ori soluțiile sugerate, contactați dealer-ul dvs. Sony sau un service Sony autorizat.

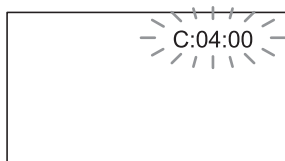

C : (sau E :) □□ : □□ (Afișaj de autodiagnosticare)

C : 04 : □□

- Acumulatorul folosit nu este unul "InfoLITHIUM" din seria H. Folosiți un acumulator "InfoLITHIUM" din seria H (pag. 119).
- Cuplați ferm conectorul DC al adaptorului de rețea la mufa DC IN a camerei video (pag. 20).

C : 13 : □□

- Discul este nepotrivit. Folosiți un disc compatibil cu camera video (pag. 12).
- Discul este murdar sau zgâriat. Curățați discul cu o pânză moale (pag. 118).

C : 32 : □□

- Au apărut simptome care nu au fost descrise anterior. Scoateți și apoi reintroduceți discul în aparat, după care încercați din nou să acționați camera video.
- Decuplați sursa de alimentare. Reconectați-o și acționați din nou camera video.

E : 20 : □□ / E : 31 : □□ / E : 61 : □□ / E : 62 : □□ / E : 91 : □□ / E : 94 : □□

- A apărut o disfuncționalitate pe care nu o puteți rezolva dvs. Contactați un dealer local Sony sau un service Sony autorizat. Aduceți la cunoștința specialiștilor codul de 5 caractere ce începe cu litera "E" care a fost afișat.

101-0001(Indicator de avertizare referitor la fișiere)

Indicatorul clipește rar :

- Fișierul este deteriorat.
- Fișierul nu poate fi citit.

(Indicator de avertizare referitor la discuri)

Indicatorul clipește rar :

- Nu este introdus nici un disc în aparat*.
- Pentru înregistrarea filmelor au rămas mai puțin de 5 minute.
- Este introdus un disc care nu poate fi inscripționat sau citit, spre exemplu un disc cu o singură față, așezat cu partea activă spre exterior.

Indicatorul clipește des :

- În aparat este introdus un disc care nu poate fi recunoscut.*
- În cursul stării de așteptare pentru înregistrare, în camera video este introdus un disc finalizat.
- Discul este complet înregistrat*
- Discul este înregistrat în alt sistem TV color decât cel acceptat de camera dvs. video când este selectat  (Film).*

▲ (Indicator de avertizare pentru scoaterea discului din aparat)*

Indicatorul clipește des :

- A fost introdus un disc care nu poate fi recunoscut.
- Discul este complet înregistrat.
- Este posibil să fi apărut o problemă legată de drive-ul de disc al camerei.
- În cursul stării de așteptare pentru înregistrare, este introdus un disc finalizat (pag. 74).

(Indicator de avertizare privind nivelul energiei acumulatorului)

Indicatorul clipește rar :

- Acumulatorul este aproape consumat.
- În funcție de condițiile de funcționare, de cele de mediu sau de starea acumulatorului, indicatorul  poate fi afișat intermitent chiar dacă perioada rămasă de funcționare este de încă aproximativ 20 de minute.

(Indicator de avertizare privind temperatura ridicată)

Indicatorul clipește rar :

- Temperatura camerei este ridicată. Oprțiți camera și lăsați-o o vreme într-un loc răcoros.

Indicatorul clipește des* :

- Temperatura camerei este extrem de ridicată. Oprțiți camera și lăsați-o o vreme într-un loc răcoros.

(Indicator de avertizare relativ la “Memory Stick PRO Duo”)

Indicatorul clipește rar :

- Nu este suficient spațiu liber pentru înregistrare. Consultați pag. 5 pentru a afla tipurile de “Memory Stick PRO Duo” ce pot fi utilizate.
- Nu este introdus nici un card “Memory Stick PRO Duo” în aparat (pag. 32).

Indicatorul clipește des* :

- Nu este spațiu liber pentru înregistrare. Ștergeți imaginile care nu sunt necesare (pag. 51) sau formatați cardul “Memory Stick PRO Duo” (pag. 72) după ce ați duplicat/copiat imaginile (pag. 55, 62, 97).
- Fișierul cu baza de date a imaginilor este deteriorat (pag. 76).

(Indicator de avertizare privind formatarea cardului “Memory Stick PRO Duo”)*

- Memoria “Memory Stick PRO Duo” este deteriorată.
- Cardul “Memory Stick PRO Duo” nu este corect formatat (pag. 72, 118).

(Indicator de avertizare relativ la o unitate de memorie “Memory Stick PRO Duo” incompatibilă)*

- În aparat este introdus un card de memorie “Memory Stick PRO Duo” incompatibil (pag. 118).

(Indicator de avertizare privind protejarea la scriere a memoriei “Memory Stick PRO Duo”)*

- Accesul la cardul “Memory Stick PRO Duo” a fost restricționat cu un alt echipament.

(Indicator de avertizare cu privire la agitatea camerei)

- Camera video este instabilă, așa că apar cu ușurință mișcări involuntare ale acesteia. Țineți camera nemișcată, cu ambele mâini și înregistrați imaginea. Indicatorul de avertizare cu privire la agitatea camerei nu dispăre însă.

(Indicator de avertizare cu privire la fotografiere)

- Camera video nu poate înregistra fotografii la momentul respectiv deoarece procesează imaginile abia înregistrate. Așteptați până ce camera este gata să înregistreze din nou.

* Se aude o melodie când indicatorii de avertizare apar pe ecran (pag. 86).

continuă...

Indicatori și mesaje de avertizare (continuare)

Descrierea mesajelor de avertizare

Dacă sunt afișate mesajele prezentate în continuare, urmați instrucțiunile de mai jos :

■ Suport media

Internal memory format error. (Eroare de formatare a memoriei interne.)

- Formatul memoriei interne a camerei a fost modificat față de varianta implicită. Este posibil să puteți reutiliza memoria internă după ce o formatați (pag. 72). Toate datele din memoria internă vor fi șterse.

Ⓜ ▲ Recording on disc disabled. (Înregistrarea pe disc este dezactivată.)

- A apărut o disfuncționalitate legată de disc și acesta nu mai poate fi folosit.

▶ Playback prohibited. (Redarea este interzisă)

- Ați încercat să redați un disc incompatibil cu camera video.
- Ați încercat să redați o imagine înregistrată cu semnal de protecție a drepturilor de autor.

Ⓜ ▲ Need to unfinalize disc. (Discul trebuie definalizat.)

- Pentru a înregistra pe un DVD-RW (modul VIDEO) finalizat, acesta trebuie definalizat (pag. 74).

Ⓜ ▲ Disc error. Remove disc. (Eroare de disc. Scoateți discul.)

- Camera nu poate recunoaște discul deoarece acesta este incompatibil sau din cauză că este zgâriat.

Ⓜ ▲ Disc error. Unsupported format. (Eroare de disc. Format incompatibil.)

- Discul este înregistrat în alt format decât cel acceptat de camera dvs. Formatarea discului poate face ca acesta să poată fi utilizat cu camera dvs. de luat vederi (numai pentru DVD-RW/DVD+RW) (pag. 72).

Ⓜ Reinsert the Memory Stick. (Reintroduceți cardul Memory Stick.)

- Reintroduceți de câteva ori cardul “Memory Stick PRO Duo” în camera video. Dacă și după aceasta indicatorul clipește, este posibil ca unitatea “Memory Stick PRO Duo” să fie deteriorată. Încercați să folosiți un alt card Memory Stick PRO Duo.

Ⓜ This Memory Stick is not formatted correctly. (Această unitate de memorie nu este corect formatată.)

- Verificați formatul, apoi formatați memoria “Memory Stick PRO Duo” cu camera video, dacă este necesar (pag. 72).

Memory Stick folders are full. (Directoarele din Memory Stick sunt complet ocupate.)

- Nu puteți crea un director al cărui număr să fie mai mare de 999MSDCF. Nu puteți crea sau șterge directoare folosind camera dvs.
- Va trebui să formatați cardul “Memory Stick PRO Duo” (pag. 72) sau să ștergeți directoarele inutile cu ajutorul calculatorului.

This Memory Stick may not be able to record or play movies. (Acest card Memory Stick este posibil să nu fie capabil să înregistreze sau să redea filme.)

- Folosiți un card “Memory Stick” recomandat (pag. 5).

This Memory Stick may not be able to record or play images corectly. (Acest card Memory Stick este posibil să nu fie capabil să înregistreze sau să redea corect imaginile.)

- Este o problemă legată de cardul “Memory Stick PRO Duo”. Reintroduceți cardul în aparat.

Do not eject the Memory Stick during writing. Data may be damaged. (Nu scoateți cardul Memory Stick din aparat. Datele se pot deteriora.)

- Introduceți din nou cardul “Memory Stick PRO Duo” și urmați instrucțiunile care apar pe ecran.

The Image Database File is damaged. Do you want to create a new file ? (Fișierul cu baza de date a imaginilor este deteriorat. Doriți să creați un nou fișier ?)

- Fișierul cu baza de date a imaginilor este deteriorat. Când atingeți [YES], este creat un nou fișier pentru baza de date a imaginilor. Imaginile mai vechi, înregistrate pe “Memory Stick PRO Duo” nu mai pot fi redade (Fișierele de imagini nu sunt deteriorate.) Dacă efectuați operația [REPAIR IMG. DB F.] (pag. 76) după crearea noului fișier cu baza de date, redarea imaginilor anterior înregistrate poate deveni posibilă. Dacă nu reușiți nici astfel redarea lor, copiați imaginile pe un calculator folosind aplicația software furnizată.

Inconsistencies found in Image Database File. Movies cannot be recorded or played. Do you want to repair the Image Database File ? (Au fost depistate deficiențe ale fișierului cu baza de date a imaginilor. Nu mai pot fi înregistrate sau redade filme. Doriți să reparați fișierul cu baza de date a imaginilor ?)

- Fișierul cu baza de date a imaginilor este deteriorat. Atingeți [YES] pentru a fi reparat.

■ Imprimantă compatibilă cu standardul PictBridge

Not connected to PictBridge compatible printer. (Nu este conectată la o imprimantă compatibilă cu standardul PictBridge.)

- Opriți și reporniți imprimanta, apoi decuplați cablul USB și reconectați-l.

Cannot print. Check the printer. (Nu se poate imprima. Verificați imprimanta.)

- Opriți și reporniți imprimanta, după care decuplați cablul USB și reconectați-l.

■ Altele

No further selection is possible. (Nu este posibilă selecția în continuare.)

- Puteți adăuga la o Listă de redare 99 de filme în memoria internă (DCR-DVD410E/DVD810E) sau “Memory Stick PRO Duo”, respectiv 999 de filme pe un disc (pag. 59).
- În interfața index puteți selecta simultan până la 100 de imagini numai când :
 - ștergeți imagini,
 - duplicați filme,
 - copiați fotografiile,
 - editați lista de redare,
 - imprimați fotografiile.

Data protected. (Date protejate.)

- Imaginea a fost protejată cu un alt echipament. Anulați protecția cu respectivul echipament.

Cannot divide. (Nu puteți diviza.)

- Nu puteți diviza un film care este foarte scurt.

Cannot recover data on disc. (Nu se pot recupera datele de pe disc.)

- Inscricționarea datelor pe disc a eșuat. S-a încercat recuperarea datelor, însă operația nu a avut succes.

Please wait. (Vă rugăm așteptați.)

- Mesajul este afișat dacă operația de scoatere a discului din aparat durează mai mult timp. Porniți camera și lăsați-o neatinsă timp de circa 10 minute, evitând să o supuneți la vibrații.

Informații suplimentare

Utilizarea camerei video în străinătate

Alimentare



Puteți folosi camera dvs. video în orice țară/regiune utilizând adaptorul de rețea ce v-a fost furnizat împreună cu camera. Tensiunea de alimentare poate fi cuprinsă între 100 V și 240 V în curent alternativ, iar frecvența de 50/60 Hz.

Relativ la sistemele TV de culoare

Camera dvs. video este una ce se bazează pe sistemul PAL. Dacă vreți să vedeți imaginile redade de un televizor, acesta trebuie să fie un aparat TV în sistem PAL cu o mufă de intrare AUDIO/VIDEO.

Sistem	Folosit în
PAL	Australia, Austria, Belgia, China, Republica Cehia, Danemarca, Elveția, Finlanda, Germania, Hong Kong, Italia, Kuwait, Malaysia, Marea Britanie, Norvegia, Noua Zeelandă, Olanda, Polonia, Portugalia, Singapore, Republica Slovacia, Spania, Suedia, Tailanda, Ungaria etc.
PAL – M	Brazilia
PAL – N	Argentina, Paraguay, Uruguay
NTSC	Insulele Bahamas, Bolivia, Canada, America Centrală, Chile, Columbia, Ecuador, Filipine, Guyana, Jamaica, Japonia, Korea, Mexic, Peru, S.U.A., Surinam, Taiwan, Venezuela etc.
SECAM	Bulgaria, Franța, Guiana, Iran, Irak, Monaco, Rusia, Ucraina etc.

Potrivirea ceasului stabilind diferențele temporale

Puteți potrivi cu ușurință ceasul stabilind diferența de fus orar atunci când călătoriți în străinătate. Atingeți  (HOME) →  (SETTINGS) → [CLOCK /  LANG] → [AREA SET] (*diferența de fus orar*) și [SUMMERTIME] (*ora de vară*) (pag. 88).

Diferența de fus orar

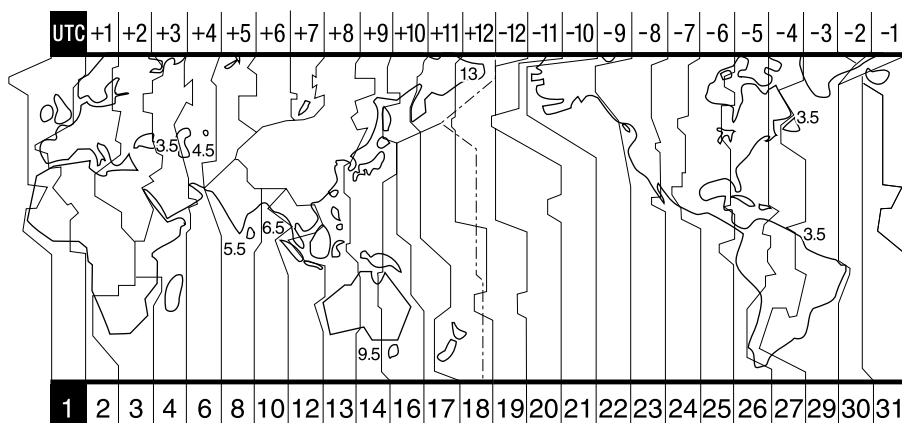

Diferența de fus orar	Regiune
GMT	Lisabona, Londra
+01:00	Berlin, Paris
+02:00	Helsinki, Cairo, Istambul
+03:00	Moscova, Nairobi
+03:30	Teheran
+04:00	Abu Dhabi, Baku
+04:30	Kabul
+05:00	Karachi, Islamabad
+05:30	Calcutta, New Delhi
+06:00	Almaty, Dhaka
+06:30	Rangoon
+07:00	Bangkok, Jakarta
+08:00	HongKong, Singapore, Beijing
+09:00	Seoul, Tokyo
+09:30	Adelaide, Darwin
+10:00	Melbourne, Sydney

Diferența de fus orar	Regiune
+11:00	I. Solomon
+12:00	Fiji, Wellington
-12:00	Eniwetok, Kwajalein
-11:00	I. Midway, Samoa
-10:00	Hawaii
-09:00	Alaska
-08:00	Los Angeles, Tijuana
-07:00	Denver, Arizona
-06:00	Chicago, Mexico City
-05:00	New York, Bogota
-04:00	Santiago
-03:30	St. John's
-03:00	Brasilia, Montevideo
-02:00	Fernando de Noronha
-01:00	Azores, I. Capului Verde

Structura de fișiere și directoare din memoria internă (DCR-DVD410E / DVD810) și de pe “Memory Stick PRO Duo”

Structura de fișiere / directoare este prezentată mai jos. În mod obișnuit - la înregistrare / redare - nu este necesar să țineți seama de structura de fișiere / directoare de la camera video. Pentru a beneficia de fotografii și de filme prin conectarea la calculator, consultați “PMB Guide” de pe CD-ROM-ul livrat, apoi utilizați aplicația software furnizată.

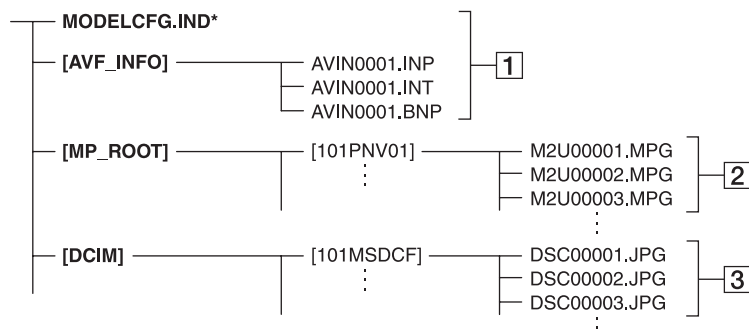

* Numai pentru memoria internă (DCR-DVD410 / DVD810)

1 Fișiere de gestionare a imaginilor

Dacă ștergeți aceste fișiere, nu veți mai putea înregistra/ reda corect imaginile. Fișierele sunt în mod implicit ascunse și nu sunt afișate de obicei.

2 Fișiere de film (fișiere MPEG2)

Extensia fișierelor este “.MPG”. Dimensiunea maximă este de 2 GB. Când capacitatea fișierelor depășește 2 GB, acestea sunt divizate.

Numerele fișierelor sunt atribuite automat, în ordine crescătoare. Dacă numărul lor depășește 9.999, este creat un nou director pentru a stoca noi fișiere de film. Denumirea directorului crește cu o unitate: [101PNV01] → [102PNV01]

3 Fișiere cu fotografii (fișiere JPEG)

Extensia fișierelor este “.JPG”. Numerele fișierelor sunt atribuite automat, în ordine crescătoare. Dacă numărul lor depășește 9.999, este creat un nou director pentru a stoca următoarele fișiere cu imagini.

Denumirea directorului următor se modifică de forma : [101MSDCF] → [102MSDCF].

- Puteți accesa suportul media al camerei video de la calculator conectat prin cablul USB (pag. 99).
- Nu modificați fișierele sau directoarele de la camera video cu ajutorul calculatorului fără a folosi aplicația software furnizată. Fișierele de imagine pot fi distruse sau este posibil să nu fie redade.
- Rezultatele acționării datelor de pe suportul media folosind calculatorul nu sunt garantate de firma Sony.
- Când ștergeți fișiere de date, urmați etapele de la pag. 51. Nu ștergeți direct cu un calculator de la fișiere de imagine de pe suportul media aflat în camera video.
- Nu formatați suportul media din camera video cu calculatorul. Este posibil să nu mai funcționeze corect camera.
- Nu copiați pe un “Memory Stick PRO Duo” aflat în camera video fișiere de la calculator. Rezultatele acestei operație nu sunt garantate de firma Sony.

Întreținere și măsuri de precauție

Despre disc

Consultați pagina 12 pentru detalii legate de discurile care pot fi utilizate cu această cameră video.

Note privind utilizarea

- Pentru a menține discurile curate, prindeți-le de muchie și susțineți-le ușor cu degetul în zona centrală. Nu atingeți suprafața pe care se înregistrează (partea opusă celei tipărite, în cazul în care discul are o singură față inscriptibilă).



- Înainte de înregistrare, curățați discul de praf și de amprente digitale ștergându-l cu o pânză moale. În caz contrar este posibil să nu puteți înregistra sau reda în anumite situații acel disc.
- Când puneți discul în camera dvs., apăsați-l ferm până ce se aude un clic. Dacă pe ecranul LCD este afișat mesajul [C:13:□□], deschideți capacul și așezați discul din nou, mai bine.
- Nu lipiți nici un fel de materiale adezive de suprafața discului, cum ar fi abțibilduri, deoarece acesta se va dezechilibra putând produce defecțiuni fie ale discului, fie ale camerei de luat vederi.

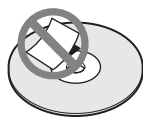

Folosirea discurilor cu două fețe active

Discurile cu două fețe active vă permit să înregistrați pe ambele părți ale lor.

■ Înregistrarea pe fața A

Introduceți discul în camera video cu fața marcată în centru cu indicația **A** îndreptată spre exterior, până ce se aude un clic.

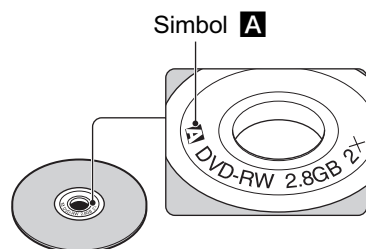

Plasați simbolul **A** spre exterior.
Înregistrarea se efectuează pe partea din spate.

- La folosirea unui disc cu două fețe active, aveți grijă să nu îi murdăriți suprafețele cu amprente digitale.
- Când este folosit un disc cu două fețe de către camera dvs., înregistrarea / redarea are loc numai pe fața respectivă. Nu puteți trece la înregistrarea sau redarea celeilalte fețe a discului.
Când înregistrarea / redarea unei fețe se încheie, scoateți discul din camera video și întoarceți-l pentru a avea acces la cealaltă față.
- Efectuați următoarele operații pentru fiecare parte a unui disc cu două fețe active :
 - Finalizare (pag. 67),
 - Formatare (pag. 72),
 - Definalizare (pag. 74).

Întreținere și măsuri de precauție (continuare)

Îngrijirea și păstrarea discurilor

- Păstrați discurile curate deoarece în caz contrar calitatea semnalului audio și video se poate diminua.
- Pentru curățarea discului folosiți o pânză moale. Efectuați mișcările de ștergere dinspre centru spre margine. Pentru a înlătura murdăria, curățați discul cu o bucată de pânză moale, ușor umezită cu apă, apoi ștergeți umezeala cu o altă bucată de pânză moale, uscată. Nu folosiți solvenți cum ar fi benzina, agenți de curățare disponibili în comerț sau spray-uri antistatice pentru LP-urile de vinil deoarece pot deteriora discul.
- Nu expuneți discurile la radiații solare directe și nici nu le lăsați în locuri cu umiditate ridicată.
- Pentru transport și păstrare, puneți discul în cutia sa.
- Dacă doriți să însemnați cu litere sau simboluri un disc care are o singură față, notați numai pe partea opusă celei de inscripționat, folosind un marker dedicat. Așteptați până se usucă. Nu încălziți discul și nu folosiți obiecte ascuțite, cum ar fi un creion, pentru a scrie pe discuri. Nu încercați să uscați suprafața discului prin încălzire. Nu puteți scrie sau aplica marcaje pe discurile cu două fețe înregistrabile.

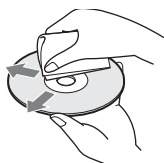

Despre "Memory Stick"

Cardul "Memory Stick" este un suport de înregistrare cu circuite integrate, portabil, de mici dimensiuni, cu mare capacitate de stocare a datelor.

Pentru camera dvs. video puteți utiliza numai carduri "Memory Stick Duo", a căror dimensiune este circa jumătate comparativ cu cea a cardurilor "Memory Stick".

Includerea în lista de mai jos nu garantează funcționarea camerei dvs. video cu orice tip de "Memory Stick Duo" prezentat mai jos.

Tip de unitate "Memory Stick"	Înregistrare/ Redare
"Memory Stick Duo" (cu MagicGate)	—
"Memory Stick PRO Duo"	○
"Memory Stick PRO_HG Duo"	○*

* Camera dvs. nu este compatibilă cu transferul paralel de date pe 8 biți, însă permite transferul paralel de date pe 4 biți care este utilizat de cardurile "Memory Stick PRO Duo".

- Acest produs nu poate înregistra sau reda date care utilizează tehnologia "MagicGate". "MagicGate" reprezintă o tehnologie de protejare a drepturilor de autor, care înregistrează și transferă conținutul într-un format codificat.
- Acest produs este compatibil cu "Memory Stick Micro" ("M2"). "M2" este abrevierea pentru "Memory Stick Micro".
- O unitate "Memory Stick PRO Duo" formatată de un calculator (Windows / Macintosh) nu are garantată compatibilitatea cu camera dvs. video.
- Viteza de citire/scriere a datelor poate varia în funcție de combinația între cardul "Memory Stick PRO Duo" și produsul compatibil "Memory Stick PRO Duo" pe care îl folosiți.
- Datele imaginilor pot să se deterioreze în următoarele cazuri:
 - dacă scoateți unitatea "Memory Stick PRO Duo" din aparat, dacă opriți camera în timp ce sunt citite sau scrise fișierele de date în memoria "Memory Stick PRO Duo" (cât timp indicatorul luminos de acces este luminos sau clipește),
 - dacă folosiți memoria "Memory Stick PRO Duo" în apropierea unor magneți sau în câmpuri magnetice.
- Este recomandabil să faceți o copie de siguranță a datelor importante pe hard diskul unui calculator.
- Aveți grijă să nu apăsați prea tare când scrieți pe zona de notare a unei unități "Memory Stick PRO Duo".
- Nu puneți etichete pe cardul "Memory Stick PRO Duo" sau pe adaptorul pentru Memory Stick Duo.
- Pentru păstrare și la transport puneți cardul "Memory Stick PRO Duo" în cutia sa.
- Nu atingeți și nu permiteți obiectelor metalice să intre în contact cu bornele memoriei.

- Nu îndoțiți, nu scăpați pe jos și nu aplicați forțe mari asupra unității de memorie “Memory Stick PRO Duo”.
- Nu dezasamblați și nu modificați unitatea “Memory Stick PRO Duo”.
- Nu udați cardul “Memory Stick PRO Duo”.
- Aveți grijă să nu lăsați cardul “Memory Stick PRO Duo” la îndemâna copiilor mici deoarece există pericolul să fie înghițit.
- Nu introduceți nici un fel de obiecte în afară de cardul de memorie în slotul pentru “Memory Stick Duo” deoarece pot apărea disfuncționalități.
- Nu utilizați și nu păstrați memoria “Memory Stick PRO Duo” în următoarele locuri :
 - locuri supuse unor temperaturi extrem de ridicate cum ar fi o mașină parcată afară în timpul verii,
 - locuri expuse radiațiilor solare directe,
 - locuri cu umiditate foarte mare sau spații supuse unor gaze corozive.

■ Despre adaptorul Memory Stick Duo

- Când folosiți o unitate “Memory Stick PRO Duo” pentru un echipament care permite și utilizarea cardurilor “Memory Stick”, aveți grijă să introduceți mai întâi unitatea de memorie “Memory Stick PRO Duo” într-un adaptor Memory Stick Duo.
- La introducerea cardului “Memory Stick PRO Duo” într-un adaptor Memory Stick Duo, aveți grijă să îl poziționați corect și apoi să îl introduceți complet în adaptor. Țineți seama că utilizarea necorespunzătoare poate conduce la apariția de disfuncționalități. Totodată, dacă introduceți forțat cardul “Memory Stick PRO Duo” în adaptorul pentru Memory Stick Duo, în poziție greșită, este posibil să se deterioreze.
- Nu introduceți în aparat adaptorul Memory Stick Duo fără să fi introdus în prealabil în el cardul de memorie “Memory Stick PRO Duo”, deoarece pot apărea disfuncționalități ale aparatului.

■ Despre “Memory Stick PRO Duo”

- S-a confirmat compatibilitatea camerei dvs. cu cardurile “Memory Stick PRO Duo” și cu cele “Memory Stick PRO-HG Duo” cu capacitatea de până la 8 GB.

Note legate de utilizarea “Memory Stick Micro”

- Pentru a utiliza un card “Memory Stick Micro” la această cameră video, aveți grijă să introduceți cardul “Memory Stick Micro” într-un adaptor M2 pentru dimensiune Duo. Dacă introduceți cardul “Memory Stick Micro” în cameră fără a-l fi introdus anterior în adaptorul M2 pentru dimensiune Duo, este posibil să nu îl mai puteți scoate din aparat.
- Nu lăsați cardul “Memory Stick Micro” la îndemâna copiilor deoarece poate fi înghițit în mod accidental.

Despre compatibilitatea datelor de imagine

- Fișierele cu date de imagine înregistrate pe o unitate de memorie “Memory Stick PRO Duo” cu ajutorul camerei dvs. de luat vederi se încadrează în standardul universal “Design rule for Camera File system”, stabilit de JEITA (Japan Electronics and Information Technology Industries Association).
- Nu puteți reda cu camera dvs. fotografiile înregistrate cu alte echipamente (DCR-TRV900E sau DSC-D700/D770) care nu se supun acestui standard universal. (Aceste modele nu sunt comercializate în anumite regiuni).
- Dacă nu puteți utiliza o unitate de memorie “Memory Stick PRO Duo” ce a fost folosită de alt echipament, formatați-o cu această cameră video (pag. 72). Prin formatare va fi ștersă însă toată informația stocată pe “Memory Stick PRO Duo”.
- Este posibil să nu puteți reda imagini cu camera dvs. de luat vederi în următoarele cazuri :
 - Când datele ce doriți a fi redade au fost modificate cu ajutorul unui calculator.
 - Când se încearcă redarea unor imagini înregistrate cu alt dispozitiv.

Întreținere și măsuri de precauție (continuare)

Despre acumulatorul “InfoLITHIUM”

Camera dvs. operează numai cu acumulator “InfoLITHIUM” (seria H).

Acumulatorii “InfoLITHIUM” din seria H poartă marcajul .

Ce este acumulatorul “InfoLITHIUM” ?

Acumulatorul “InfoLITHIUM” este unul care utilizează ioni de litiu, fiind folosit pentru comunicarea informațiilor legate de condițiile de operare între camera de luat vederi și adaptorul de rețea/încărcător.

Acumulatorul “InfoLITHIUM” calculează consumul de putere în funcție de condițiile în care operează camera video și afișează autonomia rămasă a acumulatorului, în minute.

Încărcarea acumulatorului

- Aveți grijă să încărcați acumulatorul înainte de a folosi camera video.
- Vă recomandăm să încărcați acumulatorul la o temperatură a mediului ambiant cuprinsă între 10°C și 30°C, până ce se stinge indicatorul luminos CHG (încărcare). Dacă încărcarea acumulatorului are loc în afara intervalului de temperatură indicat mai sus, este posibil ca încărcarea să nu fie eficientă.
- După încheierea operației de încărcare a acumulatorului desfășurată având adaptorul de rețea conectat la camera video, deconectați cablul de la mufa DC IN a camerei de luat vederi sau demontați acumulatorul.

Pentru a folosi în mod eficient acumulatorul

- Performanțele acumulatorului descreșc la temperaturi ale mediului de 10°C sau mai scăzute, iar perioada cât acesta poate fi folosit în locuri răcoroase este mai scurtă. În astfel de cazuri, pentru a prelungi durata de folosire a acumulatorului vă recomandăm următoarele:
 - puneți acumulatorul într-un buzunar pentru a-l încălzi și montați-l la camera de luat vederi cu puțin timp înainte de a începe să filmați ;

– folosiți un acumulator de capacitate mai mare: NP-FH70/FH100 (opțional).



- Utilizarea frecventă a ecranului cu cristale lichide (LCD) sau alternarea funcțiilor de redare, de rulare rapidă înainte sau de derulare conduc la consumarea mai rapidă a acumulatorului. Vă recomandăm să folosiți un acumulator de capacitate mai mare: NP-FH70/FH100 (opțional).
- Aveți grijă să puneți comutatorul POWER în poziția OFF (CHG) atunci când nu înregistrați sau redați cu camera video. Acumulatorul se consumă și când camera este în stare de așteptare sau în pauză de redare.
- Vă recomandăm să aveți la îndemână acumulatori de rezervă care să asigure folosirea camerei o perioadă de 2 - 3 ori mai lungă decât durata previzionată a înregistrării și să efectuați înregistrări de probă.
- Nu udați acumulatorul deoarece acesta nu este rezistent la apă.

Despre indicatorul autonomiei rămase a acumulatorului

- Dacă alimentarea se întrerupe cu toate că indicatorul duratei rămase de funcționare arată că acesta are suficientă energie pentru a opera, încărcați din nou acumulatorul, complet, astfel încât valoarea respectivului indicator să fie corectă. Țineți seama însă că indicația va fi uneori incorectă, dacă acumulatorul este folosit perioade lungi de timp la temperaturi ridicate, dacă este lăsat complet încărcat sau dacă este utilizat frecvent. Considerați indicația ca fiind aproximativă.
- Marcajul  care arată că acumulatorul mai poate funcționa puțin timp este afișat uneori intermitent, cu toate că dispozitivul mai poate lucra încă 20 minute. Aceasta depinde de condițiile de lucru sau de temperatura mediului ambiant.

Păstrarea acumulatorului

- Dacă acumulatorul nu este folosit o perioadă îndelungată, pentru a i se menține capacitatea de funcționare la nivel corespunzător, este necesar ca, o dată pe an, să fie încărcat complet după care să îi fie consumată întreaga energie folosindu-se camera video. Pentru a păstra acumulatorul, scoateți-l din camera de luat vederi și depozitați-l într-un loc uscat, curat și răcoros.

- Pentru a descărca în totalitate acumulatorul cu camera dvs. de luat vederi, atingeți  (HOME) →  (SETTINGS) → [GENERAL SET] → [A.SHUT OFF] → [NEVER] în meniul HOME și lăsați camera în starea de așteptare corespunzătoare înregistrării, până ce alimentarea încetează (pag. 89).

Durata de viață a acumulatorului

- Capacitatea acumulatorului scade în timp, pe măsură ce îl folosiți tot mai mult. Când durata sa de funcționare s-a diminuat considerabil, este probabil momentul să îl înlocuiți cu unul nou.
- Durata de viață a acumulatorului depinde de condițiile de păstrare, de cele de operare precum și de condițiile mediu.

Despre manevrarea camerei dvs. video

Privind utilizarea și îngrijirea

- Nu folosiți și nu depozitați camera video sau accesoriile sale în locuri ce corespund descrierilor de mai jos :
 - În spații unde este extrem de cald sau de frig. Nu lăsați niciodată aparatul sau accesoriile expuse la temperaturi care să depășească 60°C (140°F), cum ar fi sub razele directe ale soarelui vara, în apropierea surselor de căldură sau în mașinile parcate la soare. Pot apărea disfuncționalități sau se pot deforma.
 - În câmpuri magnetice puternice sau în locuri supuse vibrațiilor mecanice. Camera video se poate defecta.
 - În zone cu unde radio sau radiații puternice. Este posibil ca aparatul să nu poată înregistra corespunzător.
 - În apropierea receptorilor AM și a unor aparate video. Poate apărea zgomot.
 - Pe o plajă cu nisip sau oriunde este mult praf. Dacă praful sau nisipul pătrund în interiorul camerei video, pot apărea defecțiuni uneori iremediabile.
 - În apropierea ferestrelor sau ușilor, unde ecranul cu cristale lichide (LCD), vizorul sau lentilele pot fi expuse luminii solare directe. Se pot deteriora atât partea interioară a vizorului, cât și ecranul LCD.
- Camera funcționează în curent continuu alimentată cu 6,8V/7,2V (de la acumulator)

sau cu 8,4V (de adaptorul de rețea).

- Pentru alimentarea cu curent continuu (DC) sau cu curent alternativ (AC) folosiți accesoriile recomandate în acest manual.
- Nu permiteți să fie udată camera de luat vederi, spre exemplu, de ploaie sau de apa mării. Dacă pătrunde apă în interiorul său, aparatul se poate defecta. Uneori camera video nu mai poate fi reparată.
- Dacă în interiorul carcasei pătrunde vreun lichid sau vreun obiect solid, întrerupeți alimentarea camerei de luat vederi și duceți-o la un dealer Sony pentru a fi verificată, înainte de a o mai folosi.
- Evitați manevrarea brutală, dezasamblarea, modificarea, șocurile mecanice sau ciocnirile (nu loviți camera cu ciocanul, nu o scăpați pe jos și călcați pe ea). Acordați o grijă deosebită lentilelor.
- Când nu folosiți camera, lăsați comutatorul POWER în poziția OFF (CHG).
- Nu folosiți camera de luat vederi când aceasta este înfășurată în ceva (de exemplu într-un prosop) deoarece se poate acumula căldură în interior.
- Când deconectați cablul de alimentare de la priză, apucați și trageți de ștecher, nu de cablu.
- Nu deteriorați cablul de alimentare plasând obiecte grele pe el.
- Mențineți curați conectorii metalici.
- Nu lăsați telecomanda sau bateriile tip pastilă la îndemâna copiilor. În cazul în care accidental este înghițită o astfel de baterie, consultați imediat un doctor (DRC-DVD310E/DVD410E/DVD710E/DVD810E).
- În cazul în care s-a scurs electrolitul din baterie :
 - consultați specialiștii unui service Sony autorizat ;
 - spălați bine zonele de piele care au intrat în contact cu electrolitul ;
 - dacă lichidul v-a ajuns la ochi, spălați-vă cu multă apă și consultați imediat un doctor.

■ Dacă urmează să nu folosiți camera video o perioadă îndelungată de timp

- Porniți camera de luat vederi din când în când și lăsați-o să funcționeze circa 3 minute ca la redarea discurilor sau la înregistrare.
- Înainte de a-l pune la păstrare, consumați complet energia acumulatorului.
- Scoateți discul din aparat.

Întreținere și măsuri de precauție (continuare)

Condensarea umezelii

Dacă aparatul este adus direct dintr-un loc friguros într-unul încălzit, este posibil ca umezeala să condenseze în interiorul camerei de luat vederi, pe suprafața discului sau pe lentile de culegere a semnalului. În acest caz este posibil ca aparatul să nu funcționeze corect.

■ Dacă a condensat umezeala

Opriiți camera de luat vederi și lăsați-o aproximativ o oră înainte de a o porni.

■ Note privind condensarea umezelii

Umezeala poate condensa când camera este adusă direct dintr-un loc friguros într-unul încălzit (sau viceversa) sau dacă folosiți camera în locuri cu umiditate ridicată, astfel:

- dacă aduceți camera de pe pârtia de schi într-un spațiu încălzit ;
- dacă deplasați camera de luat vederi dintr-o încăpere sau mașină cu aer condiționat, afară, unde este foarte cald ;
- dacă utilizați camera după o furtună sau după duș ;
- dacă folosiți camera în locuri cu temperaturi ridicate și cu un nivel ridicat de umezeală.

■ Cum se poate preveni condensarea umezelii

Când deplasați camera video dintr-un loc răcoros într-unul încălzit, puneți-o într-o pungă de plastic pe care închideți-o cât mai bine. Îndepărtați punga doar după ce aerul din interiorul acesteia a ajuns la temperatura mediului ambiant (după circa o oră).

Ecranul LCD

- Nu apăsați prea tare ecranul LCD deoarece se poate defecta.
- Dacă aparatul funcționează în locuri cu temperatură scăzută, este posibil ca pe ecranul LCD să apară o imagine reziduală. Aceasta nu reprezintă o disfuncționalitate.
- În timp ce folosiți camera video, partea din spate a ecranului LCD se poate încălzi. Aceasta nu reprezintă o disfuncționalitate.



■ Pentru a curăța ecranul cu cristale lichide (LCD)

Dacă ecranul se murdărește de praf sau de amprente digitale, se recomandă să folosiți o pânză moale pentru a le îndepărta. Când folosiți setul de curățare LCD (opțional), nu aplicați lichidul de curățare direct pe ecranul

LCD. Utilizați hârtia de curățare umezită cu respectivul lichid.

■ Pentru reglarea ecranului LCD (CALIBRATION - calibrare)

Este posibil ca butoanele afișajului tactil să nu funcționeze corect. În acest caz, urmați procedura de mai jos. Pe durata acestei operații se recomandă să conectați camera video la o priză de perete folosind adaptorul de rețea furnizat.

- ① Porniți camera video.
- ② Atingeți  (HOME) →  (SETTINGS) → [GENERAL SET] → [CALIBRATION].

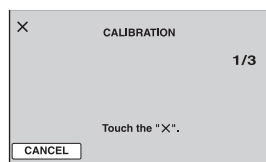

- ③ Atingeți de trei ori simbolul “×” afișat pe ecran cu colțul unui card “Memory Stick Duo” sau cu un obiect similar. Poziția simbolului “×” se modifică. Pentru a renunța, atingeți [CANCEL].

Dacă nu ați atins corect punctul dorit, reluați operația de calibrare.

⚡ Note

- Nu folosiți un obiect cu vârf ascuțit la calibrarea ecranului LCD deoarece puteți deteriora suprafața acestuia.
- Nu puteți calibra ecranul LCD dacă este rotit sau dacă panoul este închis, cu ecranul spre exterior.

Privind manevrarea carcasei

- Dacă se murdărește carcasa camerei, curățați-o cu o bucată de pânză ușor umezită cu apă după care ștergeți-o cu o pânză moale și uscată.
- Pentru a evita deteriorarea finisajului aparatului, aveți grijă de următoarele :
 - nu folosiți tiner, benzină, alcool sau materialele textile îmbibate cu substanțe chimice, insecticide sau substanțe de protecție solară ;
 - nu manevrați camera atât timp cât mâinile vă sunt murdare de substanțele mai sus menționate ;
 - nu lăsați carcasa perioade îndelungate de timp în contact cu obiecte de cauciuc sau de vinil.

Întreținere și măsuri de precauție (continuare)

Privind lentilele de culegere a semnalului

- Nu atingeți lentilele din compartimentul pentru discuri. Țineți închis capacul acestui compartiment, cu excepția momentelor în care introduceți sau scoateți discul din aparat, pentru a evita pătrunderea prafului în interior.
- Când camera nu funcționează deoarece lentilele de culegere a semnalului sunt murdare, curățați-le cu un suflător (care nu este furnizat). Nu atingeți direct aceste lentile în timpul operației de curățare deoarece pot apărea disfuncționalități ale camerei.

Lentile de culegere a semnalului

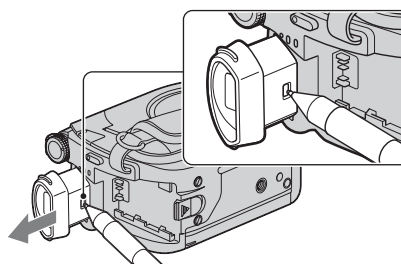
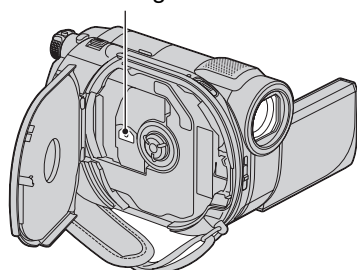

- ③ Eliminați praful din blocul ocular cu ajutorul unui dispozitiv de suflare a aerului etc.

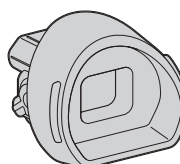

- ④ Apăsați vizorul înspre corpul camerei.
- ⑤ Eliminați praful din zona unde s-a aflat blocul ocular, cu ajutorul dispozitivului de suflare a aerului.

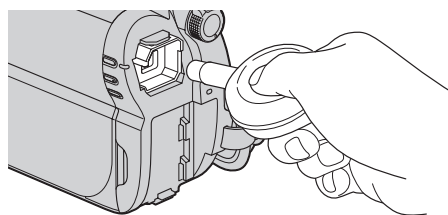

- ⑥ Atașați blocul ocular la vizor, apăsându-l în linie dreaptă până ce se aude un clic.

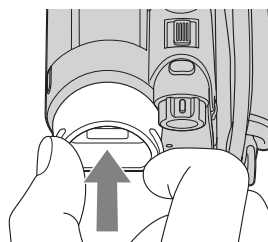

Îngrijirea și păstrarea lentilelor

- Ștergeți suprafața lentilelor cu o pânză moale, pentru a le curăța, în următoarele cazuri:
 - dacă pe suprafața lentilelor există amprente digitale;
 - în spații foarte încălzite sau cu umiditate crescută;
 - când lentilele sunt expuse la atmosferă salină, spre exemplu pe malul mării.
- Păstrați lentilele în locuri bine aerisite, fără praful și murdărie.
- Pentru a evita deteriorarea lor, curățați periodic lentilele așa cum este indicat mai sus. Se recomandă acționarea camerei cel puțin o dată pe lună pentru a o menține în stare optimă de funcționare cât mai mult timp.

Curățarea interiorului vizorului

Îndepărtați praful din interiorul vizorului urmând etapele descrise în continuare :

- ① Trageți vizorul în exterior.
- ② Apăsând clapeta din partea de jos a vizorului cu un obiect cu vârf ascuțit - spre exemplu cu un pix- trageți dispozitivul de prindere a blocului ocular în direcția indicată de săgeată pentru a-l demonta.

Note

- Blocul ocular este o parte componentă de precizie a camerei video. Nu încercați să îl dezamblați.
- Nu atingeți lentilele blocului ocular.

continuă...

Pentru a încărca bateria reîncărcabilă preinstalată la camera video

Camera dvs. video conține de la început și o baterie reîncărcabilă cu scopul de a furniza energia necesară pentru ca aparatul să rețină data, ora și alte reglaje, chiar și atunci când comutatorul POWER este pus în poziția OFF (CHG). Această baterie se încarcă automat câtă vreme camera este cuplată la o priză de perete prin intermediul adaptorului de rețea sau dacă este cuplat acumulatorul. Bateria reîncărcabilă se va descărca însă complet după circa **3 luni** în care aparatul nu a fost deloc utilizat (în care nu a avut acumulatorul montat și nici nu a fost cuplat la rețea prin intermediul adaptorului). Folosiți camera după ce încărcați această baterie.

Funcționarea camerei nu va fi însă afectată de descărcarea bateriei reîncărcabile atât timp cât nu înregistrați data.

■ Proceduri :

Conectați camera video la o priză de perete folosind adaptorul de rețea furnizat și lăsați-o cu comutatorul POWER în poziția OFF (CHG) mai mult de 24 de ore.

Specificații

Sistem

Format de compresie video

MPEG2/JPEG (fotografii)

Format de compresie audio

• DCR-DVD110E / DVD610E

Dolby Digital 2 ch

Dolby Digital Stereo Creator

• DCR-DVD115E / DVD310E / DVD410E / DVD710E / DVD810E

Dolby Digital 2/5.1 ch

Dolby Digital 5,1 Creator

Semnal video

PAL color, standarde CCIR

Memoria internă (DCR-DVD410E / DVD810E)

8GB

Când se măsoară capacitatea, 1 GB egal cu 1 miliard de bytes, o porțiune care este utilizată pentru gestionarea datelor.

Discuri care pot fi utilizate

DVD-RW / DVD+RW / DVD-R / DVD+R DL de 8 cm.

Format de înregistrare a filmelor

• Memoria internă (DCR-DVD410E / DVD810E)

MPEG2-PS

• Disc

- DVD-RW : DVD-VIDEO (mod VIDEO),

DVD-Video Recording (mod VR)

- DVD+RW : DVD+RW Video

- DVD-R / DVD+R DL : DVD-VIDEO

• Memory Stick PRO Duo

MPEG2-PS

Format de înregistrare a fotografiilor

Exif Ver. 2.2*

Vizor

Vizor electric (color)

Dispozitiv de imagine

• DCR-DVD110E / DVD115E / DVD610E

CCD (Charge Coupled Device) 2,25mm

(tip 1/8)

Total : cca. 800.000 pixeli

Efectivi (film, 16:9) : cca. 490.000 pixeli

Efectivi (foto, 16:9) : cca. 310.000 pixeli

Efectivi (foto, 4:3) : cca. 410.000 pixeli

• DCR- DVD310E / DVD410E / DVD 710E / DVD 810E

CCD (Charge Coupled Device) 3mm

(tip 1/6)

Total : aprox. 1.070.000 pixeli

Efectivi (film, 16:9) : cca. 670.000 pixeli

Eficace (foto, 16:9) : cca. 750.000 pixeli

Efectivi (foto, 4:3) : cca. 1.000.000 pixeli

Lentile

Carl Zeiss Vario-Tessar

DCR-DVD110E / DVD115E / DVD610E

• 40× (optic);

• 80×, 2000× (digital)

DCR-DVD310E/DVD410E/DVD710E/ DVD810E

• 25× (optic);

• 50×, 2000× (digital)

Diametrul filtrului : 30 mm

Distanță focală

• DCR-DVD110E / DVD115E / DVD610E

F = 1,8 ÷ 4,1

f = 1,9 - 76 mm

Când se transformă în aparat foto digital de 35 mm.

Pentru filme :

41 - 1640 mm

Pentru fotografii :

48 - 1920 mm

• DCR-DVD310E/DVD410E/DVD710E/ DVD810E

F = 1,8 ÷ 3,2

f = 2,5 - 62,5 mm

Când se transformă în aparat foto digital de 35 mm.

Pentru filme :

41 - 1189 mm (16:9)**

Pentru fotografii :

36 - 900 mm (4:3)

Temperatura de culoare

[AUTO], [ONE PUSH], [INDOOR]

(3200 K), [OUTDOOR] (5 800 K)

Specificații (continuare)

Iluminare minimă

- DCR-DVD110E / DVD115E / DVD610E
6 lx (lux) (AUTO SLW SHUTTR ON, viteza obturatorului 1/25 secunde)
0 lx (lux) (la folosirea funcției NightShot plus)
- DCR-DVD310E / DVD410E / DVD710E / DVD810E
8 lux (AUTOSLW SHTR ON, viteza obturatorului 1/25 secunde)
0 lux la folosirea funcției NightShot plus

* "Exif" este un format de fișiere pentru fotografii stabilit de JEITA (Japan Electronics and Information Technology Industries Association). Fișierele în acest format conțin informații suplimentare cum ar fi informații legate de reglajele camerei în momentul înregistrării.

** Cifrele care indică distanța focală reprezintă cifrele reale, rezultate la citirea pixelilor la unghi panoramic.

- Produs sub licență Dolby Laboratories.

Conectori de intrare / ieșire

Conector Remote A/V

Mufă de ieșire video / audio

Mufă USB

Mini-B

(la modelele DCR-DVD110E / DVD115E / DVD310E : numai ieșire)

Ecran LCD

Imagine

6,7 cm (tip 2,7 ; raportul laturilor 16:9)

Numărul total de puncte

123.200 (560 × 220)

Caracteristici generale

Cerințe privind alimentarea

6,8 V / 7,2 V curent continuu (de la acumulator)

8,4 V curent continuu (cu adaptor de rețea)

Consum mediu de putere

La folosirea ecranului LCD sau a vizorului având o luminozitate obișnuită

- DCR-DVD110E / DVD115E / DVD610E
LCD : 2,9 W
Vizor : 2,7 W
- DCR-DVD310E / DVD710E
LCD : 3,2 W
Vizor : 2,8 W
- DCR-DVD410E / DVD810E
LCD : 2,8 W
Vizor : 2,4 W

Temperatura de funcționare

între 0°C și +40°C

Temperatura de depozitare

-20°C ÷ +60°C

Dimensiuni (aproximativ)

55 × 89 × 130 mm (L/Î/A)

inclusiv părțile proeminente

55 × 89 × 130 mm (L/Î/A)

inclusiv părțile proeminente, cu acumulatorul furnizat NP-FH40 atașat

Masa (aproximativ)

- DCR-DVD110E / DVD115E / DVD610E
390 g numai aparatul propriu-zis
440 g inclusiv acumulatorul tip NP-FH40 și un disc.
- DCR-DVD310E / DVD710E
400 g numai aparatul propriu-zis
450 g inclusiv acumulatorul tip NP-FH40 și un disc.
- DCR-DVD410E / DVD810E
400 g numai aparatul propriu-zis
445 g inclusiv acumulatorul tip NP-FH40

Accesorii furnizate

Vezi pagina 19.

Adaptor de rețea AC-L200 / L200B

Cerințe privind alimentarea

100 - 240 V curent alternativ, 50/60 Hz

Consum de curent :

0,35 - 0,18 A

Consum de putere :

18 W

Tensiunea la ieșire

8,4 V* curent continuu

Temperatura de funcționare

între 0°C și +40°C

Temperatura de depozitare

între -20°C și +60°C

Dimensiuni (aproximativ)

48 × 29 × 81 mm (L/Î/A)

exclusiv părțile proeminente

Masa (aproximativ)

170 g exclusiv cablul de alimentare

* Citiți eticheta de pe adaptorul de rețea pentru alte specificații.

Acumulator NP-FH40

Tensiunea maximă la ieșire

8,4 V curent continuu

Tensiunea la ieșire

7,2 V curent continuu

Capacitate



4,9 Wh (680 mAh)

Tip:

Cu ioni de litiu

Design-ul și specificațiile pot fi modificate fără aviz prealabil.

În legătură cu mărcile

- “Handycam” și simbolul  sunt mărci înregistrate ale Sony Corporation.
- “Memory Stick”, , “Memory Stick Duo”, “MEMORY STICK DUO”, “Memory Stick PRO Duo”, “MEMORY STICK PRO DUO”, “Memory Stick PRO-HG Duo”, MEMORY STICK PRO-HG DUO, “Memory Stick Micro”, “MagicGate”, “MAGICGATE”, “MagicGate Memory Stick”, “MagicGate Memory Stick Duo” sunt mărci înregistrate ale Sony Corporation.
- “InfoLITHIUM” este marcă înregistrată a Sony Corporation.
- Siglele DVD-RW, DVD+RW, DVD-R și DVD-R DL sunt mărci de comerț.
- Dolby și simbolul dublu D sunt mărci comerciale ale Dolby Laboratories.
- Dolby Digital Stereo Creator, Dolby Digital 5,1 Creator este marcă de comerț a Dolby Laboratories.
- Microsoft, Windows și Windows Media Windows Vista și DirectX sunt mărci înregistrate sau mărci comerciale ale Microsoft Corporation din Statele Unite și/sau din alte țări.
- Macintosh și Mac OS sunt mărci de comerț sau mărci înregistrate ale Apple Inc., înregistrate în S.U.A. și în alte țări.
- Intel, Intel Core, Pentium este marcă înregistrată sau comercială a Intel Corporation în Statele Unite și/sau în alte țări.
- Adobe, sigla Adobe și Adobe Acrobat sunt mărci înregistrate sau mărci comerciale ale Adobe Systems Incorporated în Statele Unite și / sau în alte țări.

În plus, denumirile produselor folosite în acest manual sunt, în general, mărci înregistrate sau mărci comerciale ale dezvoltatorilor și producătorilor respectivi. În acest manual nu vor apărea, însă, în fiecare caz marcatele TM sau ®.

Specificații (continuare)

Note legate de licență

ESTE ÎN MOD EXPRES INTERZISĂ ORICE ALTĂ UTILIZARE A ACESTUI PRODUS ÎN AFARA CELEI ÎN SCOP PERSONAL, CARE FOLOSEȘTE INFORMAȚIILE LEGATE DE STANDARDUL MPEG-2 PENTRU CODARE VIDEO, FĂRĂ A FI ÎN POSESIA UNEI LICENȚE PENTRU PATENTELE DIN PORTOFOLIUL MPEG-2, LICENȚĂ CARE POATE FI ACHIZIȚIONATĂ DE LA MPEG LA, L.L.C., 250 STEELE STREET, SUITE 300, DENVER, COLORADO 80206.

Aplicațiile software “C Library”, “Expat”, “zlib” și “libjpeg” sunt furnizate împreună cu camera dvs. video. Vă punem la dispoziție aceste aplicații software în baza unor acorduri de licență cu proprietarii drepturilor de autor. La cererea acestora, avem obligația să vă informăm de următoarele. Vă rugăm să citiți cele mai jos. Citiți “License1.pdf” din directorul “License” de pe CD-ROM. Veți găsi licențele (în limba engleză) pentru “C Library”, “Expat”, “zlib” și “libjpeg”.

Despre software GNU GPL/LGPL

Aplicațiile software care sunt eligibile pentru GNU (General Public License), în continuare denumite “GPL” sau GNU (Lesser General Public License), denumite în continuare “LGPL”, sunt incluse în camera video.

Prezenta vă informează că aveți dreptul de a accesa, de a modifica și de a redistribui codul sursă al acestor programe software în condițiile stabilite pentru furnizarea GPL / LGPL.

Codul sursă se găsește pe internet. Pentru a îl prelua, duceți-vă la adresa indicată mai jos și selectați HDR-DVD810 :

<http://www.sony.net/Products/Linux/>

Ar fi de preferat să nu ne contactați pentru chestiuni legate de codul sursă.

Citiți “license2.pdf” din directorul “License” de pe CD-ROM. Veți găsi licențele (în limba engleză) pentru software-ul “GPL” și “LGPL”.

Pentru a vedea un document PDF, vă este necesară aplicația Adobe Reader. În cazul în care aceasta nu este instalată pe calculatorul dvs., o puteți prelua de pe pagina de internet Adobe Systems :

<http://www.adobe.com/>

Referințe

Identificarea părților componente și a butoanelor

Numerele din paranteze reprezintă paginile de referință.

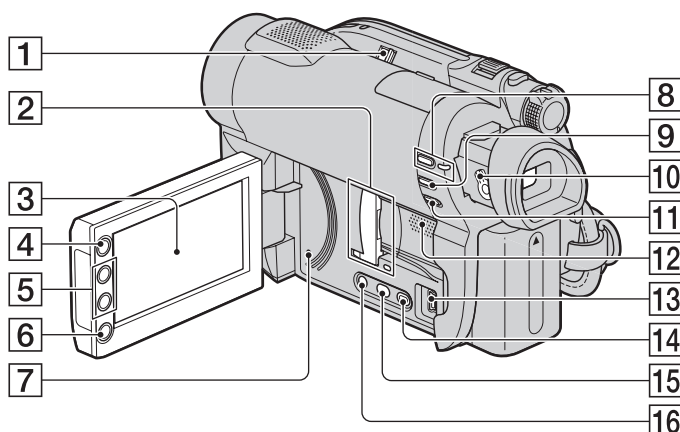

1 Comutator NIGHTSHOT PLUS (pag. 41)

2 Slot / capac “Memory Stick Duo” și indicator luminos de acces (pag. 32)
Indicatorul luminos de acces se aprinde atât pentru memoria internă*, cât și pentru un card “Memory Stick PRO Duo”.

3 Ecran LCD / afișaj tactil (pag. 16, 26)

4 Buton  (HOME) (pag. 17, 78)

5 Butoane de zoom (pag. 40, 46)

6 Buton START / STOP (pag. 34, 39)

7 Buton RESET

Inițializează toate reglajele, inclusiv reglajele privind data și ora.

8 Buton și indicator luminos QUICK ON (pag. 41)

9 Buton EASY (pag. 34)

10 Pârghie pentru ajustarea lentilelor vizorului (pag. 26)

11 Buton  (BACK LIGHT) (pag. 41)

12 Difuzor

Redarea sunetelor este realizată cu ajutorul difuzorului. Pentru informații legate de volum, consultați pagina 45.

13 Mufă  (USB) (pag. 64).

(La modelele DCR-DVD110E / DVD115E / DVD310E / DVD410E: numai ieșire)

14 Buton  (VIEW IMAGES) (pag. 35, 43)

15 Buton DUBBING* (pag. 55)

16 Buton DISP / BATT INFO (pag. 21)

* DCR-DVD410E / DVD810E

Identificarea părților componente și a butoanelor (continuare)

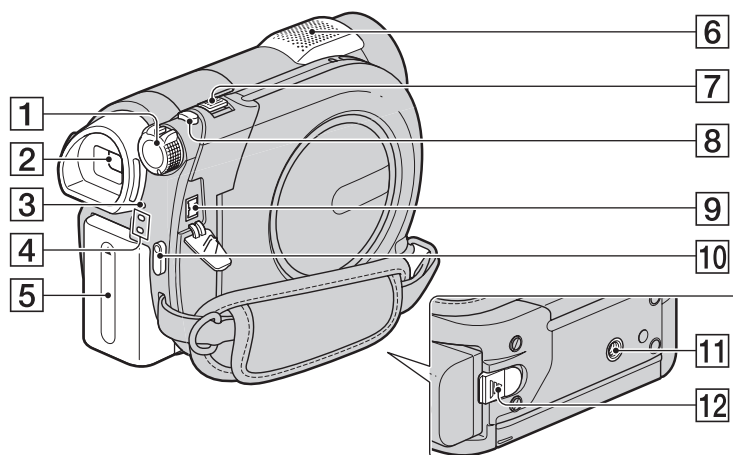

- 1 Comutator POWER** (pag. 24)
- 2 Vizor** (pag. 26)
- 3 Indicator luminos CHG (încărcare)**
(pag. 20)
- 4 Indicatoare luminoase  (film) /  (foto)** (pag. 24)
- 5 Acumulator** (pag. 20)
- 6 Microfon intern** (pag. 40)
Un microfon (opțional) compatibil cu Interfața activă pentru accesorii* va avea prioritate dacă este conectat.
- 7 Cursor pentru puterea de zoom**
(pag. 40, 46)
- 8 Buton PHOTO** (pag. 34, 39)
- 9 Mufă DC IN** (pag. 20)
- 10 Buton START / STOP** (pag. 34, 39)
- 11 Sistem de prindere a trepidului**
Prindeți camera de trepid (opțional) cu ajutorul șurubului acestuia. (Aveți grijă ca lungimea șurubului trepidului să fie mai mică de 5,5 mm.).
- 12 Pârghie de eliberare a acumulatorului BATT** (pag. 21)

* DCR-DVD310E / DVD410E / DVD710E / DVD810E

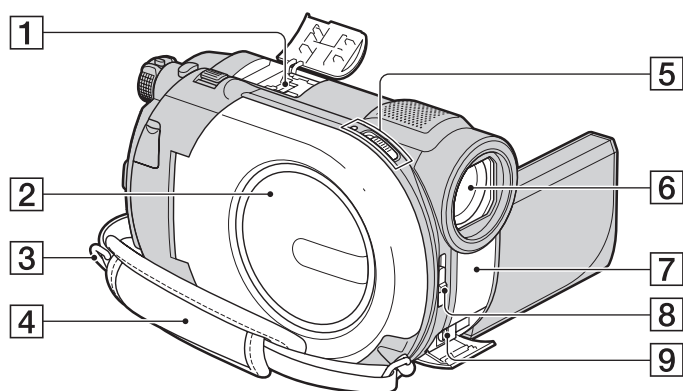

1 Interfață activă pentru accesorii



Interfața activă pentru accesorii furnizează energia necesară pentru accesorii opționale cum ar fi iluminarea video, un bliț sau un microfon. Accesoriul poate fi pornit sau oprit prin acționarea comutatorului POWER al camerei video. Consultați instrucțiunile de operare furnizate care însoțesc accesoriul furnizat.

Interfața activă pentru accesorii are un dispozitiv de fixare care permite prinderea în siguranță a accesoriului. Pentru a conecta accesoriul, apăsați în jos și împingeți accesoriul până la capăt, după care strângeți șurubul. Pentru a demonta accesoriul, desfaceți șurubul, apoi apăsați în jos și trageți accesoriul spre exterior pentru a-l detașa.

- Când înregistrați filme folosind un bliț extern (opțional) conectat la suportul pentru accesorii, opriți alimentarea blițului extern pentru a evita înregistrarea zgomotului produs la încărcare.
- Când este conectat un bliț extern (opțional), acesta are prioritate în fața blițului incorporat (pag. 40).

2 Capacul compartimentului pentru disc (pag. 30)

3 Bridă pentru cureaua de umăr

Atașați o curea de umăr (opțională).

4 Curea de prindere (pag. 27)

5 Comutator OPEN de deschidere a capacului compartimentului pentru disc / Indicator luminos ACCESS (pag. 30)

6 Obiectiv (lentile Carl Zeiss) (pag. 6)

7 Port de radiații infraroșii / Senzor pentru telecomandă*

Îndreptați telecomanda spre senzorul care îi este destinat pentru a acționa camera (pag. 132).

8 Comutator LENS COVER (pag. 26)

9 Conector A/V Remote Connector (pag. 48, 62)

Conectați alte accesorii opționale.

* DCR-DVD310E / DVD410E / DVD710E / DVD810E

Identificarea părților componente și a butoanelor (continuare)

Telecomandă (DCR-DVD310E / DVD410E / DVD710E / DVD810E)

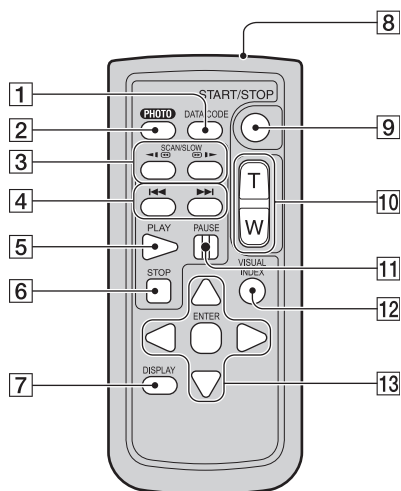

1 Butonul DATA CODE (pag. 84)

Sunt afișate data și ora sau datele de reglaj ale camerei pentru imaginile înregistrate, dacă este apăsat acest buton în cursul redării.

2 Butonul PHOTO (pag. 34, 39)

Imaginea afișată pe ecran la momentul apăsării acestui buton va fi înregistrată ca fotografie.

3 Butoane SCAN / SLOW (pag. 35, 44)

4 Butoane ◀◀ ▶▶ (Precedent / Următor) (pag. 35, 44)

5 Buton PLAY (Redare) (pag. 35, 44)

6 Buton STOP (pag. 35, 44)

7 Buton DISPLAY (pag. 21)

8 Emițător

9 Butonul START/STOP (pag. 34, 39)

10 Butoane de zoom (pag. 46, 46)

11 Butoane PAUSE (pauză) (pag. 35, 44)

12 Buton VISUAL INDEX (pag. 35, 43)

Este afișată o interfața VISUAL INDEX dacă apăsați acest buton în timpul redării.

13 Butoanele ◀/▶/▲/▼ ENTER

Când apăsați oricare buton din interfața VISUAL INDEX / Face Index / Film Roll Index sau din Lista de redare, pe ecranul LCD apare chenarul portocaliu. Selectați butonul dorit sau un element cu ◀/▶/▲/▼, apoi apăsați ENTER pentru acces.

Note

- Înainte de a folosi telecomanda desprindeți foița izolatoare.

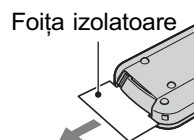

- Îndreptați telecomanda spre senzorul care îi este destinat pentru a acționa camera video (pag. 131).
- Dacă nu sunt transmise comenzi de la telecomandă pentru o anumită perioadă de timp, chenarul portocaliu dispăre. Dacă apăsați oricare dintre butoanele ◀/▶/▲/▼ sau ENTER, chenarul apare în poziția unde a fost anterior afișat.
- Nu puteți selecta unele butoane de pe ecranul LCD folosind ◀/▶/▲/▼.

Pentru a schimba bateria telecomenzii

- Apăsând clapeta, introduceți unghia în adâncitura sistemului de prindere și trageți-l în afară.
- Introduceți în sistemul de prindere o nouă baterie, de același tip, cu partea pozitivă (+) îndreptată în sus.
- Introduceți sistemul de prindere a bateriei în telecomandă împingând până ce se aude un clic.

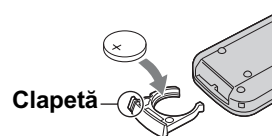

ATENȚIE

Există pericolul ca bateria să explodeze dacă nu este manevrată corect. Nu o reîncărcați, nu o demontați și nu o aruncați în foc.

- Când bateria cu litiu se consumă, este posibil ca distanța de acționare dintre telecomandă și aparat să scadă sau este posibil ca telecomanda să nu funcționeze corespunzător. În acest caz, înlocuiți bateria cu o alta cu litiu, tip Sony CR2025. Folosirea altui tip de baterie poate prezenta risc de incendii sau de explozii.

Indicatoare afișate în cursul înregistrării/redării

La înregistrarea filmelor

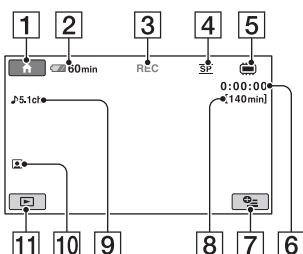

La fotografiere

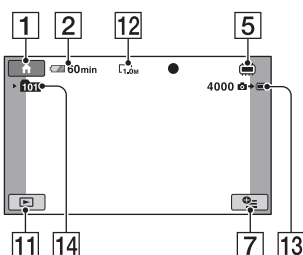

La vizualizarea filmelor

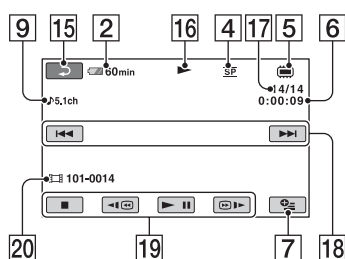

La vizualizarea fotografiilor

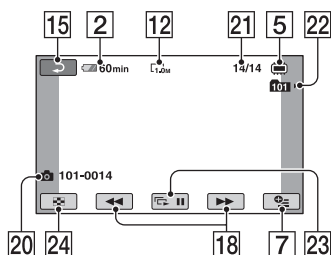

- 1 Butonul HOME (pag. 17, 78)
- 2 Indicatorul energiei rămase a acumulatorului (aprox.) (pag. 21)
- 3 Starea înregistrării ([STBY] (*stare de așteptare*) sau [REC] (*înregistrare*))
- 4 Modul de înregistrare (HQ / SP / LP) (pag. 80)
- 5 Tip de suport media (pag. 12)
- 6 Contor (oră / minute / secunde)
- 7 Buton OPTION (pag. 18, 90)
- 8 Durata disponibilă pentru înregistrarea de filme
- 9 Modul audio (pag. 80) (DCR-DVD115E / DVD310E / DVD410E / DVD710E / DVD810E)
- 10 Reglajul Face Index (pag. 82)
- 11 Buton VIEW IMAGES (pag. 35, 43)
- 12 Dimensiune imaginii (pag. 82)
- 13 Numărul rămas de fotografii ce pot fi înregistrate (pag. 83)
- 14 Director de înregistrare.
Când pentru [PHOTO MEDIA SET] este aleasă varianta [MEMORY STICK]
- 15 Butonul Return (*de revenire*)
- 16 Modul de redare
- 17 Numărul filmului curent / Numărul total de filme înregistrate
Când pentru [MOVIE MEDIA SET] este aleasă varianta [INT. MEMORY] (DCR-DVD410E/DVD810E) sau [MEMORY STICK]
- 18 Buton Precedent / Următor (pag. 35, 44)
- 19 Butoane de acționare video (pag. 35, 44)
- 20 Denumirea fișierului de date / Numărul scenei.
- 21 Numărul fotografiei curente / Numărul total de fotografii înregistrate
- 22 Director de redare.
Când pentru [PHOTO MEDIA SET] este aleasă varianta [MEMORY STICK]
- 23 Buton pentru succesiunea de imagini (pag. 47)
- 24 Buton VISUAL INDEX (pag. 35, 43).

Indicatoare afișate în cursul înregistrării / redării (continuare)

Indicatoare afișate la realizarea de modificări

În timpul înregistrării/ redării sunt afișate următoarele indicatoare pentru a simboliza reglajele efectuate la camera video.

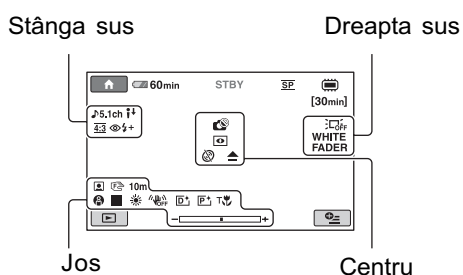

Stânga sus

Indicator	Semnificație
♪5.1ch ♪2ch	Modul audio (80)
⬇️	MICREF LEVEL scăzut (96)
4:3	WIDE SELECT (80)
⚡ ⚡+	Folosirea blițului (83, 84)
👁️	Înregistrare cu Cronometrul propriu (96)
📶	BLT-IN ZOOM MIC (96)

Dreapta sus

Indicator	Semnificație
WHITE FADER BLACK FADER	Gradare (96)
☒ OFF	Iluminarea din spate a ecranului LCD este oprită (26)

Centru

Indicatori	Semnificație
👁️	NightShot plus (41)
S👁️	Super NightShot plus (95)
👁️	Color Slow Shutter (95)

Indicatori	Semnificație
🔗	Conectare PictBridge (64)
🚫📺	Avertisment (110)

Jos

Indicatori	Semnificație
👤	Reglaj Face Index (82)
📷👤	Reglarea manuală a focalizării (92)
🌙🌅🌄	SCENE SELECTION (<i>Selecția scenei</i>) (93)
📷	Iluminare din spate (41)
☀️🌑	Echilibrul de alb (94)
👋 OFF	Opțiunea SteadyShot inactivă (81)
📷+	Efecte de imagine (96)
📷+	Efecte digitale (96)
T👤	Prim-planuri la distanță (92)
📷	EXPOSURE (93)/ SPOT METER (93)

🔍 Observație

- Conținutul și pozițiile indicatoarelor prezentate aici pot fi diferite de cele care apar efectiv pe ecranul camerei dvs. În funcție de modelul de cameră, este posibil ca unele indicatoare să nu fie afișate.

Codul de date în timpul redării

Datele referitoare la ora, data înregistrării și la reglajele camerei vor fi înregistrate automat pe suportul media. Ele nu sunt afișate pe ecran în timpul înregistrării, dar le puteți vizualiza la redare selectând [DATA CODE] (pag. 84). Puteți vedea data și ora înregistrării cu ajutorul altui echipament etc. ([SUB-T DATE], pag. 82).

Glosar

■ Dolby Digital

Un sistem de compresie audio dezvoltat de Dolby Laboratories Inc.

■ Dolby Digital 5,1 Creator

Tehnologie de compresie a sunetului dezvoltată de Dolby Laboratories Inc. care comprimă eficient semnalul audio păstrând o înaltă calitate a sunetului. Acesta permite înregistrarea sunetului cu efect de învăluire pe 5,1 canale folosind în același timp mai eficient spațiul de pe disc. Discurile create cu ajutorul Dolby Digital 5,1 Creator pot fi redade de un echipament compatibil cu discurile create de camera dvs.

■ JPEG

JPEG este acronimul pentru Joint Photographic Experts Group, și reprezintă o compresie standard a datelor fotografiilor (reducerea capacității ocupate de date). Această cameră video înregistrează fotografii în format JPEG.

■ MPEG

MPEG este acronimul pentru Moving Picture Experts Group, grup de standarde pentru codificarea (compresia de imagine) video (filme) și audio. Există formatele MPEG1 și MPEG2. Această cameră video înregistrează filme în format MPEG2.

■ Mod VIDEO

Unul dintre formatele de înregistrare pe care îl puteți selecta când folosiți un DVD-RW. Modul VIDEO asigură o excelentă compatibilitate cu alte echipamente DVD.

■ Mod VR

Unul dintre formatele de înregistrare pe care îl puteți selecta când folosiți un DVD-RW. Modul VR permite realizarea a diferite montaje (ștergere sau rearanjarea) cu camera video. Finalizarea discului vă va permite redarea discului cu echipamente DVD compatibile cu modul VR.

■ Reprezentare de mici dimensiuni a imaginilor (*Thumbnail*)

Imagini de dimensiuni reduse care vă permit vizualizarea simultană a mai multor imagini. Acest sistem de vizualizare a imaginilor este folosit la camera video de interfața [VISUAL INDEX], [INDEX] și [INDEX].

■ Sunet cu efect de învăluire pe 5,1ch

Sistem care redă sunetul cu ajutorul a 6 boxe, 3 plasate frontal (în stânga, în dreapta și central) și 2 plasate în spate, la care se adaugă un subwoofer specializat pe frecvențe joase, considerat ca 0,1 canal pentru frecvențe de 120 Hz sau mai joase.

■ VBR

VBR este acronimul pentru Variable Bit Rate (Viteză de transfer variabilă) și reprezintă un format care permite stabilirea automată a vitezei de transfer a datelor (volumul de date înregistrate într-un interval de timp) în concordanță cu scena înregistrată. Pentru piese video în care elementele se deplasează rapid, este utilizat mult spațiu de pe suportul media pentru a se obține o imagine clară, ceea ce conduce la diminuarea duratei disponibile de înregistrare.

Index

Indicații numerice

Adaptor 21 pini 49
8 cm (diametru DVD) 12
Înregistrare cu efect de
 învăluire 5,1 canale ... 40
Raportul laturilor imaginilor
 4:3, 16:9 31, 48

A

Accesorii furnizate 19
Acumulator 20, 132
 informații (BATTINFO) ... 21
 încărcare 21
 autonomie 21
Acumulator "InfoLITHIUM"
 119
Adaptor de rețea 20
Afișaj de autodiagnosticare
 110
AREA SET 88
A.SHUT OFF 89
AUDIO MODE 80
AUTO SLW SHUTTR
 81, 109
Avertizare
 indicatori 110
 mesaje 112

B

Back light (contra luminii) .
 41, 109
Baterie tip pastilă cu litiu 132
Baterie reîncărcabilă
 preinstalată 124
BEACH 94
BEEP (semnal sonor) 86
BLACK FADER 95
B&W (alb-negru) 96
BLT-IN ZOOMMIC 96

C

Cablu de alimentare 20
Cablu de conectare A/V
 48, 62
Cablu S VIDEO 48, 62
Cablu USB 64, 98
Calculator 97
Calibrare (CALIBRATION) 122
CAMERA DATA 84
CANDLE 93
Capac obiectiv 26
Categorii
 Others 50
 Manage Media 66
 Settings 78
CD-ROM 97
ceas (CLOCKSET) 24
Cerințe privind sistemul de
 operare 97
CLOCK/LANG 88
COLOR SLOW SHTR95, 109
Condensarea umezelii ... 121
Conector
 curent continuu (DC) .. 20
 intrare c.c. (DC IN) 20
Copiere foto 56
Cronometru propriu 96
Curea de prindere 27
Conectare
 imprimantă 64
 TV 48
 aparat video 62
 recorder DVD/HDD 62

D

DATA CODE 84
DATE/TIME 25, 84, 134
DELETE (*ștergere*)
 film 51
 foto 52
DEMO MODE 88
Definalizare disc 74, 108
Diferențe temporale
 diferențe de fus orar .. 114
 ora de vară 88
DIGITAL ZOOM 81
Disc 30
Disc cu două fețe 117

DISP OUTPUT 87
DISC SELECT GUIDE 75
DISPLAY 85
Divizare
 original 58
 listă de redare 61
Dolby Digital 5,1 Creator 135
Drepturi de autor 127
Drive DVD 55
Duplicare film 55, 62
Durata încărcării 21
Durata înregistrării ... 21, 33
Durata redării 22
DVD, tipuri ~
 DVD+RW 12
 DVD-R 12
 DVD+RDL 12
 DVD-RW 12
D. EFFECT 96, 109

E

Easy Handycam 34
Echilibru de alb 94, 109
Ecran LCD 26
Editare 50
EXPOSURE 93, 109

F

Face Index 45, 82
FADER (gradare) 95, 109
FILE NO. (număr fișier) .. 83
Finalizare (disc) 67, 108
FIREWORKS 93
FLASH LEVEL 83
FLASH MODE 83
FOCUS (focalizare) .. 92, 105
Foiță izolatoare 132
Formatare
 disc 72
 memoria internă 72
 Memory Stick PRO Duo 72
Fotografii 34, 39
Format de imagine 12
Film Roll Index 45
Filme 34, 39

G		L		Montaje ale imaginilor 50
GENERAL SET 88		LANDSCAPE 94		MOVIE SETTINGS 80
GUIDEFAME 81		LANGUAGE SET 88		MOVIE DUB 55
Glosar 135		LAST SCENE DEL 52		MPEG 135
Gradare 95, 109		LCD		Mufe
dinspre alb (WHITE FADER)		LCD BL LEVEL 86, 106		DC 20
dinspre negru (BLACK FADER)		LCD BRIGHT 86		DC IN 20
H		LCD COLOR 86		N
HOME, meniu ~ 78		LCD BRIGHT (luminozitatea		NightShot plus 41
CLOCK / LANG 88		ecranului) 86		NIGHTSHOT LIGHT 80
GENERAL SET 88		LCD COLOR 86		NTSC 114
MOVIE SETTINGS 80		Lentile		Numărul fișierului 83
OUTPUT SETTINGS .. 87		de culegere semnal ... 123		Numărul de fotografii ce pot
PHOTO SETTINGS 82		Lista de redare		fi înregistrate 83
SOUND / DISP. SET 86		creare 59		O
VIEW IMAGES SET ... 84		redare 60		OLD MOVIE 96
HQ 80		LP (redare îndelungată) .. 80		OTHER, categorie ~ 50
I		Luminozitate LCD 26		ONE PUSH 94
IMAGE SIZE 82		Luminozitate vizor 86		Ora de vară 8
INDEX SET (Face index) 82		M		OPTION, meniu ~ 90
Iluminare LCD 26		Macintosh 97		Original
Imprimare 64		Marcă înregistrată 127		Divizare 58
Index după dată 46		(de comerț) 127		Ștergere 51
Indicator de avertizare .. 110		MANAGE MEDIA,		OUTDOOR 94
Indicatori 134		categorie 66		OUTPUT SETTINGS 87
INDOOR (în interior) 94		Mărire 40		P
InfoLITHIUM, acumulator		Mărire la redare 46		PAL 114
..... 119		Măsurile de precauție 117		PASTEL 96
Instalare software 97		“Memory Stick” 5, 118		PHOTO COPY 56
Î, J		“Memory Stick PRO Duo”		PHOTO SETTINGS 82
Încărcare	 5, 32, 118		PictBridge 64
acumulator 21		Meniu DVD 69		PICT. EFFECT (efecte de
baterie montată inițial 105		Meniu OPTION 90		imagine) 96, 109
Înregistrare 34, 38		Meniu HOME 78		Playlist (Listă de redare)
Înregistrări suplimentare 74		Mesaje de avertizare 112	 59 ÷ 61
Întreținere 117		MICREF LEVEL 96, 109		PORTRAIT 04
JPEG 135		Modul		Pregătire 20
		demonstrativ (DEMO) ... 88		Protejare 113
		înregistrare (REC) 80		Q
		oglină 41		QUICK ON 41
		simplificat de funcționare		QUICK ON STBY 89
		(Easy Handycam) 34		
		VIDEO 12, 135		
		VR 12, 135		

continuă...

Index (continuare)

R

Raportul laturilor imaginilor	48
REDEYE REDUC (<i>reducerea efectului de ochi roșii</i>)	84
Redare	35, 43
Reprezentări de dimensiuni reduse ale imaginilor ..	135
REMOTE CTRL	89
REMAINING SET	81
REPAIR IMG. DB. F	76

S

S. NIGHTSHOT PLS	95, 109
SCENE SELECTION	93, 109
SELF TIMER (cronometru) .	96
SEPIA	96
SETTINGS, categorie	78
Simboluri	134
Sisteme TV de culoare ..	114
SLIDE SHOW (succesiune de imagini)	47
SNOW	94
Software	99
SOUND / DISP SET	86
SOUND SETTINGS	79
SP (redare standard)	80

Specificații	125
SPORTS	94
SPOTLIGHT	94
SPOT FOCUS	92, 109
SPOT METER (exponometru punctual)	93, 109
STEADY SHOT	81
SUB-T DATE	82
SUMMERTIME	88
SUNRISE&SUNSET	93

Ș

Ștergere	
Film	51
Foto	52

T, Ț

TELEMACRO	92, 109
Telecomandă	102, 132
Trepied	130
TV, sistem de culoare ...	114
TWILIGHT	93
TVTYPE	48, 87

U

UNFINALIZE	74, 108
USB 2.0	97
Utilizarea camerei în străinătate	114

V

VBR	13
VF B.LIGHT (luminozitatea vizorului)	86
VIEW IMAGES SET	84
VISUAL INDEX, interfață	35, 43
VOLUME	45, 86
VIDEO, mod~	12, 135
VR, mod~	12, 135

W

WHITE BAL. (echilibrul de alb)	94, 109
WHITE FADER	95
WIDE SELECT	80, 109
Windows	97

Z

Zoom	40
ZOOMLINK	85

Informații suplimentare legate de acest produs precum și răspunsuri la cele mai frecvente întrebări puteți găsi pe pagina noastră de internet dedicată asistenței pentru clienți.

<http://www.sony.ro>