



## DCR-SX30E/SX31E/SX40E/SX41E/ SX50E/SX60E

Digitalni kamkorder

### Upute za uporabu



Sadržaj	7
Početak	9
Snimanje	13
Reprodukcija	17
Pohranjivanje videozapisa i fotografija na računalo	21
Pohranjivanje snimaka pomoću DVD snimača i rekordera	27
Kako dobro iskoristiti značajke kamkordera	33
Dodatne informacije	42

# HANDYCAM®

# Prvo pročitajte

Prije uporabe uređaja, pažljivo pročitajte ovaj priručnik te ga sačuvajte za buduću uporabu.

## UPOZORENJE

**Kako biste smanjili opasnost od požara ili električnog udara, nemojte izlagati uređaj kiši ili vlazi.**

**Nemojte izlagati baterije visokim temperaturama, primjerice od izravnog sunčeva svjetla, otvorenog plamena i sl.**

## OPREZ

### Baterija

Ako se baterijom pogrešno rukuje, baterija može eksplodirati, uzrokovati požar ili kemijske opekline. Pridržavajte se sljedećih mjera opreza.

- Nemojte rastavljati bateriju.
- Nemojte je razbijati niti izlagati silama, udarcima čekića, ispuštati na tlo ili stajati na nju.
- Nemojte kratko spajati bateriju niti dozvoliti kratki spoj njezinih kontakata.
- Nemojte izlagati bateriju temperaturama iznad 60 °C, primjerice izlaganjem izravnom suncu ili ostavljanjem u vozilu parkiranom na suncu.
- Nemojte je spaljivati ili bacati u vatru.
- Nemojte rukovati oštećenim baterijama ili litij-ionskim baterijama koje su procurile.
- Bateriju punite isključivo originalnim punjačem tvrtke Sony ili uređajem koji služi za punjenje baterija.
- Držite bateriju izvan dosega male djece.
- Bateriju držite suhom.
- Zamijenite bateriju isključivo jednakom ili ekvivalentnom kakvu preporučuje tvrtka Sony.
- Zbrinite isluženu bateriju odmah, u skladu s uputama u nastavku.

Zamijenite bateriju isključivo novom baterijom navedenog tipa. U suprotnom može doći do požara ili ozljeda.

### Mrežni adapter

Adapter tijekom uporabe nemojte držati u uskom prostoru, kao što je između zida i namještaja.

Kod uporabe mrežnog adaptera, upotrijebite obližnju zidnu utičnicu. Odmah odspojite adapter iz zidne utičnice ako se tijekom uporabe kamkordera pojave problemi.

Čak i dok je kamkorder isključen, mrežno napajanje se ne prekida sve dok je adapter spojen u zidnu utičnicu.

## ZA KORISNIKE U EUROPI

### Napomena za korisnike u zemljama koje primjenjuju EU smjernice

Proizvođač ovog uređaja je Sony Corporation 1-7-1 Konan Minato-ku Tokyo, 108-0075 Japan. Ovlašteni predstavnik za EMC i sigurnost proizvoda je Sony Deutschland GmbH, Hedelfinger Strasse 61, 70327 Stuttgart, Njemačka. Za pitanja servisa i jamstva pogledajte adresu na jamstvenom listu.

### Napomena za korisnike u Republici Hrvatskoj

#### IZJAVA O SUKLADNOSTI

Proizvođač ovog proizvoda je Sony Corporation, 1-7-1 Konan Minato-ku, Tokyo 108-0075, Japan. Sony, odnosno njegov ovlašteni zastupnik Sony Overseas S.A. Predstavništvo u Republici Hrvatskoj izjavljuje da je ovaj proizvod usklađen s bitnim zahtjevima tehničkih propisa koji su za ovaj proizvod utvrđeni.

## PAŽNJA

Elektromagnetsko polje na određenim frekvencijama može utjecati na sliku i zvuk ovog uređaja.

Ovaj proizvod je ispitana i potvrđena je usklađenost sa smjernicom EMC za uporabu spojnih kabela kraćih od 3 m.

## Napomena

Ako statički elektricitet ili elektromagnetiizam prouzroči prekid prijenosa podataka, ponovo pokrenite aplikaciju ili odspojite i ponovo spojite komunikacijski kabel (USB, i sl.).



**Zbrinjavanje starih električnih i elektroničkih uređaja (primjenjuje se u Europskoj Uniji i ostalim europskim zemljama s posebnim sustavima zbrinjavanja)**

Ova oznaka na proizvodu ili na ambalaži označava da se ovaj proizvod ne smije zbrinjavati kao kućni otpad. On treba biti zbrinut na za tu namjenu predviđenom mjestu za reciklažu električne ili elektroničke opreme. Pravilnim zbrinjavanjem starog proizvoda pomažete u sprječavanju mogućih štetnih posljedica za okoliš i ljudsko zdravlje, do kojih može doći uslijed nepravilnog odlaganja proizvoda. Reciklažom materijala pomažete u očuvanju prirodnih izvora. Za detaljne informacije o reciklaži ovog proizvoda, molimo kontaktirajte vašu lokalnu upravu, odlagalište otpada ili trgovinu u kojoj ste kupili proizvod.



**Zbrinjavanje starih baterija (primjenjuje se u Europskoj Uniji i ostalim europskim zemljama s posebnim sustavima zbrinjavanja)**

Ova oznaka na bateriji ili na ambalaži označava da se baterija koja je isporučena uz ovaj proizvod ne smije zbrinjavati kao kućni otpad. Pravilnim zbrinjavanjem starih baterija pomažete u sprječavanju mogućih štetnih posljedica za okoliš i ljudsko zdravlje, do kojih može doći uslijed nepravilnog odlaganja baterija. Reciklažom materijala pomažete u očuvanju prirodnih izvora. U slučaju da neki proizvod iz sigurnosnih razloga ili zbog performansi ili ispravnosti zahtijeva stalnu vezu s ugrađenom baterijom, njezinu zamjenu valja povjeriti isključivo ovlaštenom servisu. Kako bi se zajamčilo pravilno rukovanje baterijom, na kraju njezina radnog vijeka je odnesite na odlagalište za recikliranje električne i elektronske opreme. Za sve ostale baterije molimo da pogledate poglavlje o tome kako sigurno izvaditi bateriju iz uređaja. Bateriju odnesite na odlagalište za recikliranje dotrajalih baterija. Za detaljne informacije o reciklaži ovog proizvoda ili baterije, molimo kontaktirajte vašu lokalnu upravu, odlagalište otpada ili trgovinu u kojoj ste kupili proizvod.

## Isporučeni pribor

Brojevi u zagradama ( ) označavaju količinu.

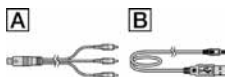

- Mrežni adapter (1)
- Mrežni kabel (kabel napajanja) (1)
- A/V spojni kabel (1) **A**
- USB kabel (1) **B**
- Punjiva baterija NP-FH30 (1)
- CD-ROM "Handycam Application Software" (1) (str. 21)
  - "PMB" (softver) uključujući "PMB Guide"
  - "Handycam Handbook" (PDF)
- "Upute za uporabu" (ovaj priručnik) (1)



- Pogledajte str. 35 za napomene o vrstama "Memory Stick" kartice koje možete upotrebljavati uz ovaj kamkorder.

## Napomene o uporabi

### Uporaba kamkordera

- Kamkorder nije nepropustan za prašinu, kapanje tekućine i vodu. Pogledajte "Mjere opreza" (str. 44).
- Nemojte učiniti nešto od sljedećeg dok svijetli ili trepće indikator  (videozapis)/ (fotografija) (str. 11) ili indikator pristupa (str. 35). U suprotnom može doći do oštećenja medija za snimanje, gubitaka snimaka ili drugih pogrešaka u radu.
  - vaditi "Memory Stick PRO Duo" karticu
  - skidati bateriju ili odspajati mrežni adapter iz kamkordera
- Kod spajanja kamkordera s drugim uređajem pomoću kabela, pripazite da priključke spajate u pravilnom smjeru. Nasilno spajanja priključaka oštetit će priključnice i može uzrokovati kvar kamkordera.
- Ako često ponavljate snimanje i brisanje snimaka dulje vrijeme, dolazi do fragmentiranja podataka na mediju za snimanje. Snimke se ne mogu pohraniti niti snimiti. U tom slučaju prvo pohranite snimke na neki od vanjskih medija i zatim izvedite [MEDIA FORMAT] (str. 33).

- LCD zaslon je proizveden uporabom vrlo precizne tehnologije tako da je preko 99,99% piksela funkcionalnih za uporabu. Ipak, na LCD zaslonu se mogu trajno pojaviti sitne crne i/ili svijetle točkice (bijele, crvene, plave ili zelene). Ove točkice su normalna posljedica postupka proizvodnje i ne utječu na snimanje ni na koji način.

### O snimanju

- Prije početka snimanja, provjerite funkciju snimanja kako biste bili sigurni da će se slika i zvuk snimiti bez problema.
- Proizvođač ne može kompenzirati gubitak snimljenog materijala čak i ako snimanje ili reprodukcije nisu mogući zbog kvara kamkordera, medija za snimanje i sl.
- Sustav TV boja se razlikuje ovisno o državi i regiji. Za gledanje snimaka na TV prijemniku, potreban je PAL TV prijemnik.
- TV programi, filmovi, videovrpce i drugi materijali mogu biti zaštićeni autorskim pravima. Neovlašteno snimanje takvih materijala može biti u suprotnosti zakonima o autorskim pravima.
- Kako biste izbjegli gubitak slikovnih podataka, povremeno pohranite svoje snimke na vanjski medij. Savjetuje se snimanje slikovnih podataka na disk poput DVD-R pomoću računala. Također možete pohraniti slikovne podatke pomoću DVD snimača, videorekordera ili DVD/HDD rekordera.

### O promjeni jezičnih postavki

- Za objašnjavanje postupaka rukovanja upotrebljavaju se izbornici na jeziku države za koju je pisana uputa. Ako je potrebno, promijenite jezik prikaza na zaslonu prije uporabe kamkordera (str. 12).

## O ovom priručniku

- Slike na LCD zaslonu koje se upotrebljavaju u ovom priručniku za potrebe ilustracija snimljene su digitalnim fotoaparatom i zato mogu izgledati drugačije od stvarnih slika na LCD zaslonu.
- U uputama za uporabu se ugrađena memorija kamkordera i "Memory Stick PRO Duo" nazivaju "mediji za snimanje".
- U ovim uputama za uporabu se "Memory Stick PRO Duo" i "Memory Stick PRO-HG Duo" nazivaju "Memory Stick PRO Duo".
- Priručnik "Handycam Handbook" (PDF) nalazi se na priloženom CD-ROM disku (str. 41).
- Prikazi zaslona računala su iz sustava Windows Vista. Prikazi se mogu razlikovati ovisno o operativnom sustavu vašeg računala.

# Postupak uporabe

## Snimanje videozapisa i fotografija (str. 13)

- Standardna je postavka snimanje videozapisa i fotografija u ugrađenu memoriju.
- Medij za snimanje možete zamijeniti (str. 34).



## Reprodukcija videozapisa i fotografija (str. 17)

- Reprodukcija videozapisa i fotografija na računalu (str. 17)
- Reprodukcija videozapisa i fotografija na TV prijemu (str. 20)



## Pohranjivanje videozapisa i fotografija na disk

Pohranjivanje videozapisa i fotografija pomoću računala (str. 21)

Kreiranje diska pomoću DVD snimača ili rekordera (str. 27)

- Rukovanjem preko zaslona kamkordera, možete kreirati disk i reproducirati ga pomoću DVDDirect Express spajanjem namjenskog DVD snimača, DVDDirect Express (dodatna oprema) na računalo.

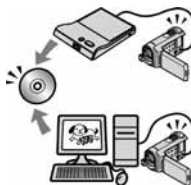

## Brisanje videozapisa i fotografija (str. 33)

- Možete osloboditi prostor za snimanje brisanjem videozapisa i fotografija koje ste presnimili iz ugrađene memorije na druge medije.

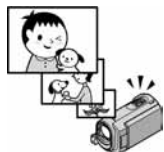

# Sadržaj

Prvo pročitajte .....	2
Postupak uporabe.....	6
<b>Početak</b>	
Korak 1: Punjenje baterije .....	9
Punjenje baterije u inozemstvu .....	10
Korak 2: Uključivanje i podešavanje datuma i vremena.....	11
Promjena jezika prikaza .....	12
<b>Snimanje</b>	
Snimanje.....	13
Jednostavno snimanje i reprodukcija videozapisa i fotografija (Easy Handycam) .....	16
<b>Reprodukcija</b>	
Reprodukcija na kamkorderu .....	17
Reprodukcija snimaka na TV prijemniku .....	20
<b>Pohranjivanje videozapisa i fotografija na računalo</b>	
Priprema računala (Windows) .....	21
Kod uporabe Macintosh računala .....	21
Kreiranje diska jednim dodirnom .....	23
Prebacivanje videozapisa i fotografija na računalo .....	24
Promjena odredišnog pogona ili mape za videozapise i fotografije.....	25
Pokretanje PMB (Picture Motion Browser) aplikacije .....	25
Kreiranje diska .....	26
Kopiranje diska.....	26
Editiranje videozapisa.....	26
Snimanje fotografija iz videozapisa.....	26
<b>Pohranjivanje snimaka pomoću DVD snimača i rekordera</b>	
Kreiranje diska pomoću namjenskog DVD snimača, DVDirect Express .....	27
Kreiranje diska pomoću DVD snimača i sl. uređaja koji nije DVDirect Express .....	30
Kreiranje diska pomoću rekordera i sl.....	31

## ■ Kako dobro iskoristiti značajke kamkordera

Brisanje videozapisa i fotografija .....	33
Prilagođavanje uvjetima snimanja .....	34
Promjena medija za snimanje .....	34
Provjera postavke medija za snimanje .....	35
Presnimavanje ili kopiranje videozapisa i fotografija iz ugrađene memorije na "Memory Stick PRO Duo" .....	36
Osobno prilagođavanje kamkordera preko izbornika .....	37
Uporaba funkcije HELP .....	37
Saznajte detalje iz priručnika "Handycam Handbook" .....	41

## ■ Dodatne informacije

❓ U slučaju problema .....	42
Mjere opreza .....	44
Tehnički podaci .....	46
Indikatori na zaslonu .....	49
Dijelovi i kontrole .....	50



## Korak 1: Punjenje baterije

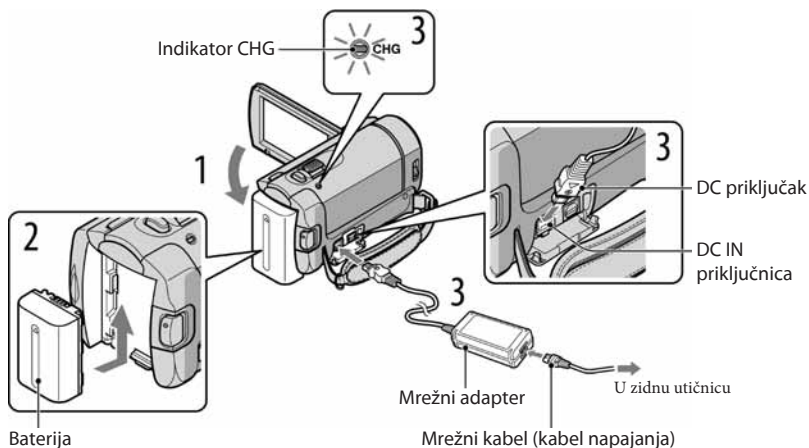

Bateriju "InfoLITHIUM" (serije H) možete puniti nakon što je spojite na kamkorder.

- Na kamkorder se ne može spojiti nijedna druga "InfoLITHIUM" baterija osim one serije H.

- 1 Isključite kamkorder tako da zatvorite LCD zaslon.
- 2 Učvrstite bateriju tako da je pomaknete u smjeru strelice dok ne klikne.
- 3 Spojite mrežni adapter i kabel napajanja na kamkorder te u zidnu utičnicu.
  - Oznaka ▲ mora biti okrenuta prema dolje.
 Svjetli indikator CHG (punjenje) i započijne punjenje. Indikator CHG (punjenje) se isključuje kad je baterija do kraja napunjena.
- 4 Kad je baterija napunjena, odspojite mrežni adapter iz DC IN priključnice na kamkorderu.

- Pogledajte str. 47 za podatke o vremenu punjenja, snimanja i reprodukcije.

- Dok je kamkorder uključen možete provjeriti približni preostali kapacitet baterije pomoću indikatora stanja baterije u gornjem lijevom kutu LCD zaslona.

## Vađenje baterije

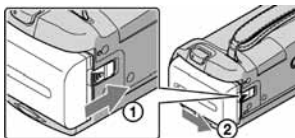

Zatvorite LCD zaslon. Pomaknite preklapku za otpuštanje baterije BATT (baterija) ① i zatim skinite bateriju ②.



## Uporaba mrežnog napajanja kao izvora energije

Spojite na jednak način kao u "Korak 1: Punjenje baterije".

### Napomene o bateriji i mrežnom adapteru

- Kad skidate bateriju ili odspajate mrežni adapter, zatvorite LCD zaslon i pazite da su indikatori  (videozapis) i  (fotografija) isključeni (str. 11).
- Nemojte kratko spajati DC priključak mrežnog adaptera ili kontakte baterije metalnim predmetima. To može prouzročiti nepravilnosti u radu.
- Standardno je podešeno automatsko isključivanje napajanja ako se kamkorderom ne rukuje približno 5 minuta kako bi se očuvalo punjenje baterije ([A.SHUT OFF]).

### Punjenje baterije u inozemstvu

Bateriju možete puniti pomoću priloženog mrežnog adaptera u svim državama/regijama gdje je napon mreže u rasponu od 100 V do 240 V, frekvencija 50 ili 60 Hz.

- Nemojte upotrebljavati elektronski transformator.

## Korak 2: Uključivanje i podešavanje datuma i vremena

### 1 Otvorite LCD zaslon na kamkorderu.

Kamkorder se uključuje.

- Za isključivanje kamkordera dok je LCD zaslon otvoren, pritisnite tipku POWER.

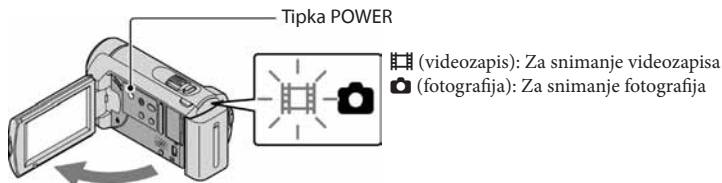

### 2 Tipkama / odaberite željeno geografsko područje i zatim dodirnite [NEXT].

Dodirnite tipku na LCD zaslonu.

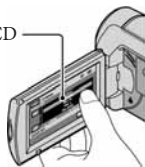

- Za ponovno podešavanje datuma i vremena, dodirnite (HOME) → (SETTINGS) → [CLOCK/ LANG] → [CLOCK SET]. Ako se neka opcija ne prikazuje na zaslonu, dodirnite / za prikaz opcije.

### 3 Podesite [SUMMERTIME], datum i vrijeme te zatim dodirnite [OK].

Sat započinje s radom.

- Ako podesite [SUMMERTIME] na [ON], podešava se sat vremena više.

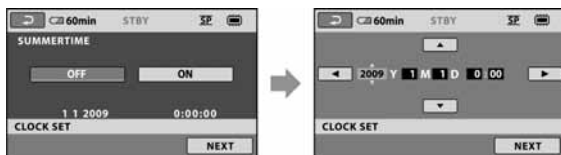

- Datum i vrijeme se ne prikazuju za vrijeme snimanja, ali se automatski snimaju na medij za snimanje te se mogu prikazati za vrijeme reprodukcije. Za prikaz datuma i vremena, dodirnite (HOME) → (SETTINGS) → [VIEW IMAGES SET] → [DATA CODE] → [DATE/TIME] → [OK] → → [X].
- Zvukove koji se čuju pri rukovanju možete isključiti tako da dodirnete (HOME) → (SETTINGS) → [SOUND/DISP SET] → [BEEP] → [OFF] → [OK] → → [X].

## Za isključivanje napajanja



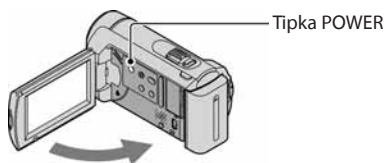



Zatvorite LCD zaslon. Nekoliko sekundi trepće indikator  (videozapis) i napajanje se isključuje.



- Kamkorder također možete isključiti pritiskom na tipku POWER.
- Ako je [POWER ON BY LCD] (str. 39) podešeno na [OFF], isključite kamkorder pritiskom na tipku POWER.

## Promjena jezika prikaza

Možete promijeniti prikaz na zaslonu tako da se prikazuje na željenom jeziku.

Dodirnite  (HOME) →  (SETTINGS) → [CLOCK/  LANG] → [ LANGUAGE SET] → željeni jezik →  →  → .

# Snimanje

## Snimanje videozapisa

Standardna je postavka snimanje videozapisa u ugrađenu memoriju (str. 34).

- 1 Zategnite ručni remen.

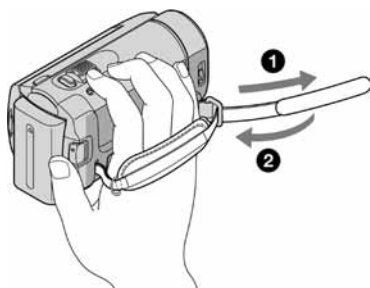

- 2 Otvorite pokrov objektiva.



Snimanje

- 3 Otvorite LCD zaslon na kamkorderu.

Kamkorder se uključuje.

- Za uključivanje kamkordera dok je LCD zaslon već otvoren, pritisnite tipku POWER (str. 11).

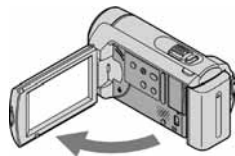

#### 4 Pritisnite START/STOP za pokretanje snimanja.

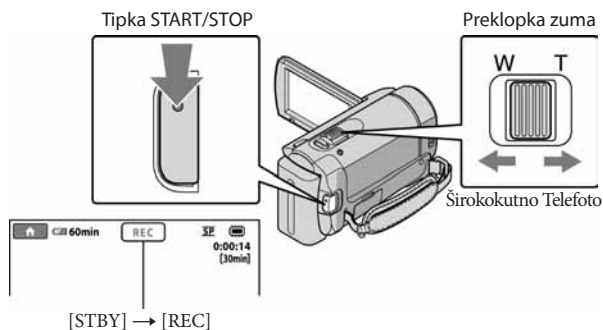

Za zaustavljanje snimanja, ponovno pritisnite START/STOP.

- Sliku možete povećati pomoću prekloпка zuma. Za spriječe zumiranje, prekloпку zuma lagano pomaknite. Pomaknite je još dalje za brže zumiranje.

- Ako zatvorite LCD zaslon za vrijeme snimanja, kamkorder prekida snimanje.
- Pogledajte str. 47 za podatke o vremenu snimanja videozapisa.
- Kad videozapis premaši 2 GB, automatski se kreira nova datoteka videozapisa.
- Medij za snimanje možete zamijeniti (str. 34).
- Medij za snimanje videozapisa možete zamijeniti (str. 39).
- Standardno je [STEADYSHOT] podešeno na [ON].
- Za podešavanje nagiba LCD zaslona, prvo otvorite LCD zaslon za 90 stupnjeva prema kamkorderu ① i zatim podesite nagib ②. Ako zakrenete LCD zaslon za 180 stupnjeva prema objektivu ②, videozapise i fotografije možete snimati u zrcalnom modu.

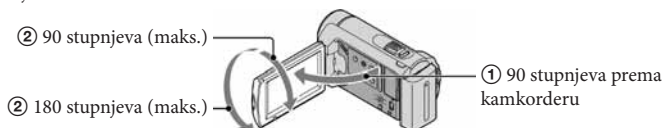

- Stupanj zumiranja možete povećati uporabom digitalnog zuma. Podesite prekloпку zuma tako da dodirnete [HOME] → [SETTINGS] → [MOVIE SETTINGS] → [DIGITAL ZOOM] → željena postavka → [OK] → [X].

## Snimanje fotografija

Standardna je postavka snimanje fotografija u ugrađenu memoriju (str. 34).

- 1 Otvorite pokrov objektiva.



- 2 Otvorite LCD zaslon na kamkorderu.

Kamkorder se uključuje.

- Za uključivanje kamkordera dok je LCD zaslon već otvoren, pritisnite tipku POWER (str. 11).

- 3 Pritisnite MODE za uključivanje indikatora  (fotografija).

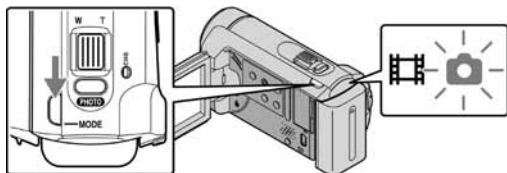





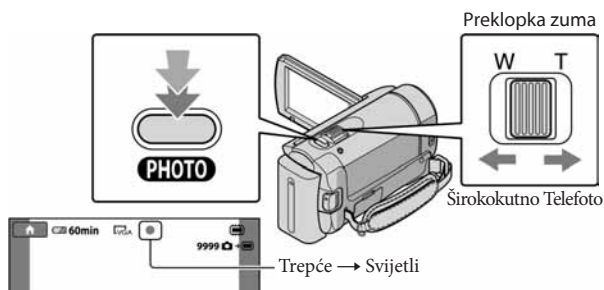

- Format zaslona se prebacuje na 4:3.

#### 4 Lagano pritisnite tipku PHOTO za izoštravanje i zatim pritisnite dokraja.



Kad nestane , fotografija je snimljena.

- Za sporije zumiranje, prekloпку zuma lagano pomaknite. Pomaknite je još dalje za brže zumiranje.

- Na LCD zaslonu možete provjeriti preostali broj fotografija koje se mogu snimiti (str. 49).
- Za promjenu veličine slike, dodirnite  (HOME) →  (SETTINGS) → [PHOTO SETTINGS] →  [IMAGE SIZE] → željena postavka →  [OK] →  [X].
- Nije moguće snimati fotografije dok se prikazuje .

### Jednostavno snimanje i reprodukcija videozapisa i fotografija (Easy Handycam)

Jednostavno pritisnite EASY.

Za isključivanje funkcije Easy Handycam, ponovno pritisnite tipku EASY nakon snimanja ili uporabe izbornika. Tijekom uporabe funkcije Easy Handycam, možete podešavati osnovne opcije kao što je veličina slike i brisanje, između postavki i prilagođavanja. Ostale opcije se podešavaju automatski.

- Kad se pokrene funkcija Easy Handycam, automatski se resetiraju gotovo sve postavke izbornika na početne vrijednosti. (Neke opcije izbornika zadržavaju postavke koje su podešene prije Easy Handycam postupka.)



U Easy Handycam modu prikazuje se **EASY**.



# Reprodukcija na kamkorderu

Standardna je postavka reprodukcija videozapisa i fotografija iz ugrađene memorije (str. 34).

## Reprodukcija videozapisa

### 1 Otvorite LCD zaslon na kamkorderu.

Kamkorder se uključuje.

- Za uključivanje kamkordera dok je LCD zaslon već otvoren, pritisnite tipku POWER (str. 11).

### 2 Dodirnite (VIEW IMAGES).

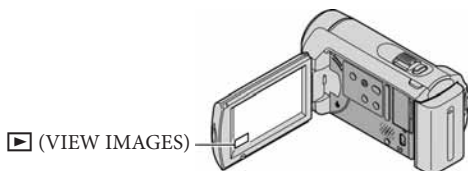

Prikazuje se izbornik VISUAL INDEX nakon nekoliko sekundi.

### 3 Dodirnite karticu (videozapis) ① → željeni videozapis ②.

Indeksni prikaz scena u određenom intervalu (Film Roll Index)

Prethodni

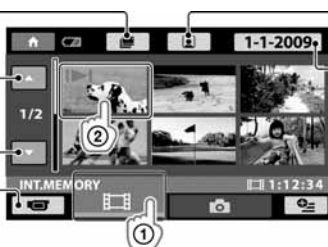

Sljedeći

Za povratak u mod snimanja



Indeksni prikaz scena s licima (Face Index)

Lista datuma snimanja

- Uz videozapis ili fotografiju koji su zadnji reproducirani ili snimljeni prikazuje se . Ako dodirnete videozapis ili fotografiju s oznakom , možete nastaviti reprodukciju od mjesta gdje je prethodno zaustavljena. (Uz fotografiju snimljenu na "Memory Stick PRO Duo" prikazuje se .)

Kamkorder započinje reprodukciju odabranog videozapisa.

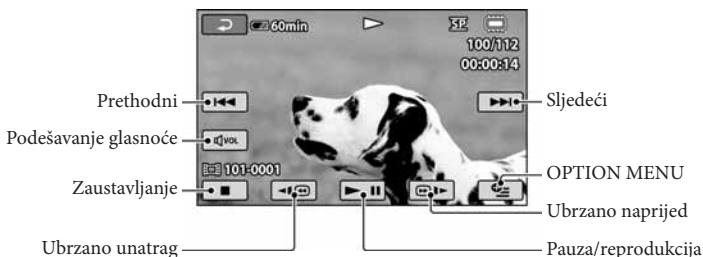

- Kad reprodukcija od odabranog videozapisa dođe do zadnjeg videozapisa, izbornik se vraća na prikaz VISUAL INDEX.
- Dodirnite [◀|Ⓜ|▶] tijekom pauze za usporenu reprodukciju videozapisa.
- Ako više puta pritisnete [◀|Ⓜ|▶] tijekom reprodukcije, videozapisi se reproduciraju ubrzano približno 5 puta → približno 10 puta → približno 30 puta → približno 60 puta.
- Prikaz na zaslonu možete uključiti ili isključiti pritiskom na tipku DISP koja se nalazi iza LCD zaslona.
- Datum, vrijeme i uvjeti snimanja se automatski pohranjuju tijekom snimanja. Ovi podaci se ne prikazuju tijekom snimanja, ali se mogu prikazati tijekom reprodukcije tako da dodirnete **⬆** (HOME) → **Ⓜ** (SETTINGS) → [VIEW IMAGES SET] → [DATA CODE] → željena postavka → **OK** → **Ⓜ** → **X**.

## Za podešavanje glasnoće zvuka videozapisa

Za vrijeme reprodukcije videozapisa, dodirnite **[VOL]** → podesite pomoću **[◀]/[▶]** → **[↵]**.

- Glasnoću zvuka možete podesiti preko izbornika OPTION MENU (str. 37).

## Gledanje fotografija

Dodirnite karticu **📷** (fotografija) **①** → željena fotografija **②** u izborniku VISUAL INDEX.



Kamkorder prikazuje odabranu fotografiju.

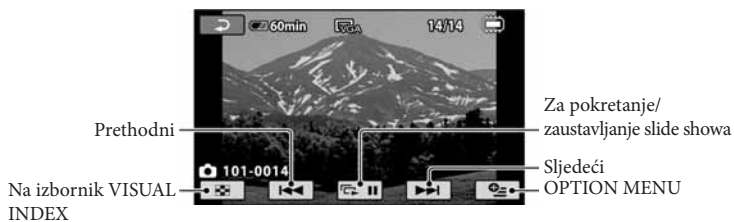

- Možete zumirati fotografiju pomicanjem preklopke zuma dok se slika prikazuje (PB ZOOM). Ako dodirnete točku u PB ZOOM okviru, dodirnuti točka prelazi u središte okvira.
- Kod gledanja fotografija snimljenih na "Memory Stick PRO Duo", na zaslonu se prikazuje **101** (mapa za reprodukciju).

# Reprodukcija snimaka na TV prijemniku

Spojite kamkorder na ulaznu priključnicu TV prijemnika ili videorekordera pomoću A/V spojnog kabela **1** ili A/V spojnog kabela sa S VIDEO **2**. Za ovaj način rada spojite kamkorder na mrežno napajanje pomoću priloženog mrežnog adaptera (str. 10). Također pogledajte upute za uporabu uređaja s kojima spajate kamkorder.

## **1** A/V spojni kabel (priložen)

Spajanje s drugim uređajem preko A/V priključnice pomoću A/V spojnog kabela.

## **2** A/V spojni kabel sa S VIDEO (opcija)

Kod spajanja s drugim uređajem preko S VIDEO priključnice, uporabom A/V spojnog kabela sa S VIDEO kabela (opcija), postiže se viša kvaliteta slike nego kod A/V spojnog kabela. Spojite bijeli i crveni priključak (lijevi i desno audio) i S VIDEO priključak (S VIDEO kanal) na A/V spojnom kabeu sa S VIDEO kabeu (opcija). Spajanje žutog priključka nije nužno. Ako spojite samo S VIDEO priključak, neće se čuti zvuk.

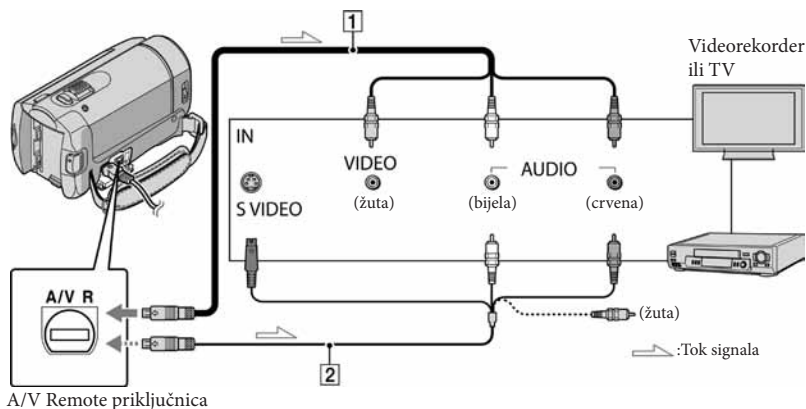

## **1** Podesite preklopmu za odabir ulaza na TV prijemniku za prijem signala spojenog kamkordera.

- Detalje potražite u uputama za uporabu TV prijemnika.

## **2** Spojite kamkorder s TV prijemnikom pomoću A/V spojnog kabela (**1**, priložen) ili A/V spojnog kabela sa S VIDEO (**2**, opcija).

- Spojite kamkorder na ulaznu priključnicu TV prijemnika.

## **3** Reproducirajte videozapise i fotografije na kamkorderu (str. 17)

- Možete podesiti format slike u skladu sa spojenim TV prijemnikom (wide/4:3) dodiri na **HOME** → **SETTINGS** → [OUTPUT SETTINGS] → [16:9] ili [4:3] → **OK** → **EXIT** → **X**.

## Priprema računala (Windows)

Uporabom softvera "PMB (Picture Motion Browser)" možete raditi sljedeće postupke.

- Prebacivanje slika na računalo
- Gledanje i editiranje prebačenih snimaka
- Kreiranje diska
- Prebacivanje videozapisa i fotografija na internetske stranice

Za pohranjivanje videozapisa i fotografija pomoću računala, prethodno instalirajte "PMB" s priloženog CD-ROM diska.

- Nemojte formatirati ugrađenu memoriju kamkordera preko računala. Kamkorder možda neće raditi pravilno.
- Pomoću "PMB" softvera možete kreirati diskove promjera 12 cm sljedećih formata:
  - DVD-R/DVD+R/DVD+R DL:
    - Bez mogućnosti ponovnog snimanja
    - DVD-RW/DVD+RW:
- Moguće ponovno snimanje

### Korak 1 Provjera sustava računala

<b>OS*1</b>
Microsoft Windows XP SP3*2/Windows Vista SP1*3
<b>Procesor</b>
Intel Pentium III: 1 GHz ili brži
<b>Applikacija</b>
DirectX 9.0c ili noviji (Ovaj proizvod se temelji na DirectX tehnologiji. DirectX mora biti instaliran.)
<b>Memorija</b>
256 MB ili više Moraju biti zadovoljeni ostali zahtjevi za OS.
<b>Tvrdi disk</b>
Prostor na disku potreban za instalaciju: Približno 500 MB (5 GB ili više potrebno je za kreiranje DVD diskova).
<b>Zaslon</b>
Minimalno 1024 x 768 točaka

#### Ostalo

USB priključnica (standardna, Hi-Speed USB (USB 2.0 kompatibilno)), DVD snimač (CD-ROM pogon je nužan za postupak instalacije)

- Ne može se jamčiti rad u svim računalnim okruženjima.
- \*1 Potrebna je standardna instalacija. Rad se ne može jamčiti ako je OS bio nadograđivan ili u multi-boot sustavima.
- \*2 64-bitne i Starter (Edition) verzije nisu podržane.
- \*3 Starter (Edition) verzija nije podržana.

### Kod uporabe Macintosh računala

Priloženi "PMB" softver nije kompatibilan s Macintosh računalima. Za obradu fotografija pomoću Macintosh računala spojenog s kamkorderom, posjetite sljedeću stanicu.

<http://guide.d-imaging.sony.co.jp/mac/ms/us/>

### Korak 2 Instaliranje priloženog "PMB" softvera

Instalirajte "PMB" prije spajanja kamkordera s računalom.

- Ako je neka druga verzija "PMB" uz neki drugi uređaj već instalirana na računalo, provjerite o kojoj verziji se radi. (Broj verzije se prikazuje ako kliknete na [Help] - [About PMB].) Usporedite broj verzije s priloženog CD-ROM diska s brojem verzije prethodno instaliranog "PMB", pazeći jesu li verzije instalirane redom, od starije prema novijoj. Ako je broj verzije "PMB" softvera koji je već instalirana viši od verzije na kamkorderu, deinstalirajte "PMB" s računala i ponovno ga instalirajte redom od starijeg prema novom. Ako prvo instalirate noviju verziju "PMB" softvera, neke funkcije možda neće raditi pravilno.

- Pogledajte str. 41 iz priručnika "Handycam Handbook".

**1** Provjerite je li kamkorder odspojen od računala.

**2** Uključite računalo.

- Logirajte se kao administrator za instalaciju.
- Zatvorite sve pokrenute aplikacije na računalu prije instaliranja softvera.

**3** Stavite priloženi CD-ROM u optički pogon računala.

Prikazuje se izbornik za instalaciju.

- Ako se izbornik ne prikaže, kliknite na [Start] → [Computer] (u Windows XP, [My Computer]) i zatim dvaput kliknite [SONYPICUTIL (E:)] (CD-ROM).

**4** Kliknite na [Install].



**5** Odaberite jezik za aplikaciju koju instalirate i zatim kliknite na [Next].

**6** Uključite kamkorder i zatim spojite kamkorder s računalom pomoću USB kabela (priložen).

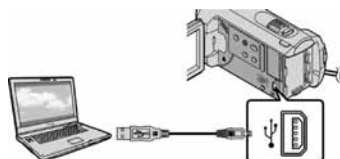

Na kamkorderu se automatski prikazuje izbornik [USB SELECT].

**7** Dodirnite [USB CONNECT] na zaslonu kamkordera.

- Ako se izbornik [USB SELECT] ne prikaže, dodirnite [HOME] → [OTHERS] → [USB CONNECT].

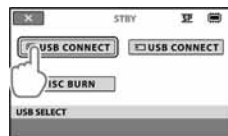

**8** Kliknite na [Continue] na zaslonu računala.

**9** Pažljivo pročitajte uvjete ugovora o licenci. Ako se slažete s uvjetima, promijenite  u  te zatim kliknite na [Next] → [Install].

**10** Slijedite upute na zaslonu za instaliranje softvera.

- Ovisno o računalu, možda će trebati instalirati još i dodatni softver. Ako se prikaze zaslon za instaliranje, slijedite upute za instaliranje potrebnog softvera.
- Restartajte računalo ako je potrebno kako biste završili instaliranje.

# Kreiranje diska jednim dodirrom

## (One Touch Disc Burn)

Kad je instaliranje završeno, prikazat će se sljedeće ikone.

Izvadite CD-ROM iz računala.

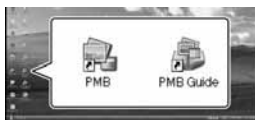

- Mogu se prikazati i druge ikone.
- Ovisno o postupku instalacije, možda se neće prikazati ikone.
- Ovim postupkom neće se instalirati priručnik "Handycam Handbook" (str. 41).

### Za odspajanje kamkordera od računala

- 1 Kliknite na ikonu  na donjem desnom dijelu radne površine računala → [Safely remove USB Mass Storage Device].



- 2 Dodirnite [END] → [YES] na zaslonu kamkordera.

- 3 Odspojite USB kabel.

Možete pohraniti videozapise i fotografije na disk jednostavnim pritiskom na tipku  (DISC BURN) na kamkorderu. Videozapisi i fotografije snimljeni na računalo koji još nisu pohranjeni pomoću funkcije One Touch Disc Burn mogu se automatski snimiti na disk.

- Prethodno instalirajte "PMB" (Str. 21), ali nemojte pokretati "PMB".
- Za ovaj način rada spojite kamkorder na mrežno napajanje pomoću priloženog mrežnog adaptera (str. 10).
- Pomoću funkcije  (DISC BURN) na kamkorderu možete snimati videozapise i fotografije samo iz ugrađene memorije.

- 1 Uključite računalo i stavite prazan disk u DVD pogon.

- Pogledajte str. 21 za popis vrsta diskova koje možete upotrebljavati.
- Ako se pokrene neki drugi softver uz "PMB", zatvorite ga.

- 2 Uključite kamkorder i zatim spojite kamkorder s računalom pomoću USB kabela (priložen).

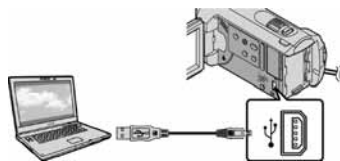

- 3 Pritisnite  (DISC BURN).

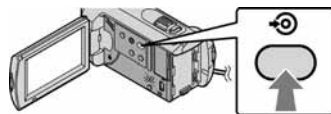

## 4 Slijedite upute na zaslonu računala.



- Videozapisi i fotografije se ne snimaju na računalo kod uporabe funkcije One Touch Disc Burn.

## Prebacivanje videozapisa i fotografija na računalo (Easy PC Back-up)

Videozapisi i fotografije snimljeni na računalo koji još nisu pohranjeni pomoću funkcije Easy PC Back-up mogu se automatski snimiti na računalo. Prethodno uključite računalo.

- Za ovaj način rada spojite kamkorder na mrežno napajanje pomoću priloženog mrežnog adaptera (str. 10).

## 1 Uključite kamkorder i zatim spojite kamkorder s računalom pomoću USB kabela (priložen).

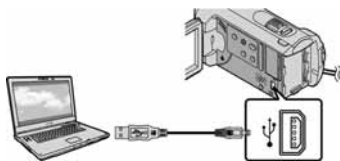

Na kamkorderu se prikazuje izbornik [USB SELECT].

## 2 Dodirnite [CAMCORDER] USB CONNECT za prebacivanje snimaka iz ugrađene memorije ili [PC] USB CONNECT za prebacivanje snimaka iz "Memory Stick PRO Duo" kartice.



Na zaslonu računala se prikazuje izbornik [Handycam Utility].



### 3 Na zaslonu računala kliknite na [Easy PC Back-up] → [Import].



Videozapisi i fotografije se prebacuju na računalo.

Kad je postupak završen, prikazuje se "PMB" zaslon.

- Kad je postupak završen, može se prikazati zaslon koji obavještava da se videozapisi analiziraju. Analiza videozapisa može potrajati dulje vrijeme. U međuvremenu možete upotrebljavati "PMB".

- Pogledajte "PMB Guide" za opis postupka prebacivanja odabranih videozapisa i fotografija (str. 25).

#### Promjena odredišnog pogona ili mape za videozapise i fotografije

U zaslonu [Handycam Utility] u koraku 3 gore, kliknite na [Easy PC Back-up] → [Change]. U prikazanom izborniku odaberite pogon ili mapu gdje želite pohraniti snimke.

## Pokretanje PMB (Picture Motion Browser) aplikacije

Dvaput kliknite na "PMB" prečac na zaslonu računala.



- Ako se ikona ne prikaže na zaslonu računala, kliknite na [Start] → [All Programs] → [Sony Picture Utility] → [PMB] za pokretanje "PMB" aplikacije.

Pomoću "PMB" aplikacije videozapise možete gledati, editirati ili pohraniti na disk.

#### Čitanje priručnika "PMB Guide"

Za detalje o uporabi "PMB" aplikacije, pročitajte priručnik "PMB Guide". Dvaput kliknite na "PMB Guide" prečac na zaslonu računala za otvaranje "PMB Guide" priručnika.



- Ako se ikona ne prikaže na zaslonu računala, kliknite na [Start] → [All Programs] → [Sony Picture Utility] → [Help] → [PMB Guide]. Također možete otvoriti "PMB Guide" preko opcije [Help] u "PMB" aplikaciji.

# Kreiranje diska

Možete kreirati disk tako da odaberete videozapise i fotografije koje ste prethodno prebacili na računalo (str. 24).

**1** Uključite računalo i stavite prazan disk u DVD pogon.

- Pogledajte str. 21 za popis vrsta diskova koje možete upotrebljavati.
- Ako se pokrene neki drugi softver uz "PMB", zatvorite ga.

**2** Dvapat kliknite na "PMB" prečac na zaslonu računala za pokretanje "PMB" aplikacije.

- "PMB" također možete pokrenuti tako da kliknete [Start] → [All Programs] → [Sony Picture Utility] → [PMB].

**3** Kliknite na [Folders] ili [Calendar] na lijevoj strani prozora te odaberite mapu ili datum i zatim videozapise i fotografije.

- Za odabir više videozapisa i fotografija, držite pritisnutom tipku Ctrl i kliknite na sličice.

**4** Na vrhu prozora kliknite na [Manipulate] → [DVD-Video (SD) Creation].

Prikazuje se prozor za odabir videozapisa i fotografija.

- Za dodavanje videozapisa i fotografija prethodno odabranima, odaberite videozapise i fotografije u glavnom prozoru i povucite i pustite ih u prozor za odabir videozapisa i fotografija.

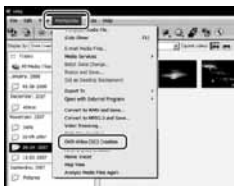

**5** Slijedite upute na zaslonu za kreiranje diska.

- Snimanje diska može potrajati dulje vrijeme.

## Kopiranje diska

Snimljeni disk možete kopirati pomoću funkcije "Video Disc Copier".

Kliknite na [Start] → [All Programs] → [Sony Picture Utility] → [Video Disc Copier] za pokretanje softvera. Pogledajte "Video Disc Copier" za pomoć o postupku uporabe.

## Editiranje videozapisa

Možete izrezati samo željeni dio videozapisa i pohraniti ga kao zasebnu datoteku. Pomoću aplikacije "PMB" odaberite videozapis kojeg želite editirati i zatim kliknite na [Manipulate] → [Video Trimming] u izborniku za prikaz prozora Video Trimming. Pogledajte "PMB Guide" za opis postupka (str. 25).

## Snimanje fotografija iz videozapisa

Možete snimiti sliku iz videozapisa kao fotografsku datoteku.

U prozoru za reprodukciju videozapisa u "PMB" aplikaciji kliknite na  za prikaz prozora [Save Frame]. Pogledajte "PMB Guide" za opis postupka (str. 25).



## Kreiranje diska pomoću namjenskog DVD snimača, DVDirect Express

Rukovanjem preko zaslona kamkordera možete pohraniti videozapise na disk pomoću namjenskog DVD snimača, DVDirect Express (opcija). Također možete reproducirati snimke s kreiranog diska. Također pogledajte upute za uporabu DVD snimača.

- U ovom odlomku se DVDirect Express naziva "DVD snimač".
- Mogu se upotrebljavati samo nekorišteni diskovi sljedeće vrste:
  - 12 cm DVD-R
  - 12 cm DVD+R
- Uređaj ne podržava dvoslojne diskove.
- Sony DVD snimač možda nije dostupan u nekim državama/regijama.

- 1 Uključite kamkorder i spojite DVD snimač na  $\Psi$  (USB) priključnicu kamkordera pomoću USB kabela iz DVD snimača.

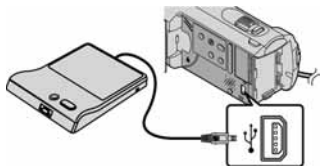

Na zaslonu kamkordera se prikazuje [EXTERNAL DRIVE].

- Kao izvor napajanja upotrijebite priloženi mrežni adapter (str. 10). DVD snimač neće raditi dok upotrebljavate baterijsko napajanje.

- 2 Umetnite nesnimljeni disk u DVD snimač i zatvorite uložnicu.

Na zaslonu kamkordera se prikazuje [DISC BURN].



- 3 Pritisnite  $\Psi$  (DISC BURN) na DVD snimaču.

Na disk će se snimiti videozapisi iz ugrađene memorije koji još nisu snimljeni na diskove.

Nakon kreiranja diska, otvara se uložnica na DVD snimaču i možete izvaditi disk.

- Rukovanje je također moguće tipkom  $\Psi$  (DISC BURN) na kamkorderu.

- 4 Ponovite korake 2 i 3 ako ukupna veličina videozapisa koje mislite presnimiti premašuje kapacitet diska.

- 5 Nakon završetka postupka, dodirnite [OK] → [END] na zaslonu kamkordera.

- Dodirnite [EJECT DISC] i izvadite umetnuti disk.

- 6 Zatvorite uložnicu na DVD snimaču i odspojite USB kabel.

## Kreiranje diska s odabranim snimkama

Za presnimavanje željene snimke na disk ili kreiranje više jednakih diskova, izvedite sljedeći postupak.

- 1 Dodirnite [DISC BURN OPTION] u koraku 3 gore.

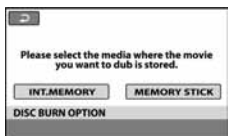

- 2 Odaberite medij za snimanje koji sadrži videozapise koje želite presnimati. Na zaslonu kamkordera prikazuju se sličice.
- 3 Dodirnite videozapis kojeg želite snimiti na disk. Prikazuje se ✓.



Preostali kapacitet diska

- Pritisnite i zadržite snimku na LCD zaslonu kako biste je potvrdili. Dodirnite [↔] za povratak na prethodni zaslon.
  - Ako dodirnete datum možete pretraživati snimke prema datumu.
- 4 Dodirnite [OK] → [YES] na zaslonu kamkordera. Uložnica diska na DVD snimaču se otvara nakon kreiranja diska.
  - 5 Izvadite disk iz DVD snimača i zatvorite uložnicu.
    - Za kreiranje sljedećeg diska jednakog sadržaja, umetnite novi disk i dodirnite [CREATE SAME DISC].
  - 6 Nakon završetka postupka, dodirnite [EXIT] → [END] na zaslonu kamkordera.
  - 7 Zatvorite uložnicu na DVD snimaču i odspojite USB kabel iz kamkordera.

## Reprodukcija diska na DVD snimaču

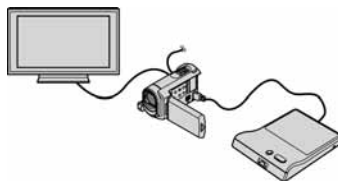

- 1 Uključite kamkorder i spojite DVD snimač na USB (USB) priključnicu kamkordera pomoću USB kabela iz DVD snimača. Prikazuje se zaslon [EXTERNAL DRIVE].
    - Videozapise možete reproducirati na TV zaslonu spajanjem kamkordera s TV prijemnikom (str. 20).
  - 2 Umetnite snimljeni disk u DVD snimač. Videozapisi s diska se prikazuju kao VISUAL INDEX na zaslonu kamkordera.
  - 3 Pritisnite tipku za reprodukciju na DVD snimaču. Videozapis se reproducira na zaslonu kamkordera.
    - Rukovanje je također moguće preko zaslona kamkordera (str. 17).
  - 4 Dodirnite [END] → [EJECT DISC] na zaslonu kamkordera i izvadite disk nakon završetka postupka.
  - 5 Dodirnite [OK] i odspojite USB kabel.
- Obavezno uključite kamkorder. DVD snimač se napaja preko kamkordera.
  - Opciju [DISC BURN OPTION] možete upotrijebiti za snimanje više jednakih diskova.
  - Za vrijeme snimanja diska nemojte učiniti nešto od sljedećeg.
    - Isključivati kamkorder
    - Odspajati USB kabel ili mrežni adapter
    - Izlagati kamkorder mehaničkim udarcima ili vibracijama
    - Vaditi "Memory Stick PRO Duo" karticu iz kamkordera
  - Na snimljeni disk se ne mogu dodavati videozapisi.
  - Reproducirajte snimljeni disk kako biste provjerili radi li pravilno prije nego što obrišete videozapise iz kamkordera.
  - Ako se na zaslonu prikaže [Failed.] ili [DISC BURN], umetnite novi disk u DVD snimač te ponovno dodirnite [DISC BURN].

- Ako ukupna veličina videozapisa koje želite snimiti pomoću funkcije DISC BURN premašuje kapacitet diska, snimanje diska se prekida kad se prekorači kapacitet. Posljednji videozapis na disku može biti odrezan.
- Vrijeme snimanja videozapisa na disk je ograničeno na približno 20 do 60 minuta. Ovisno o modu snimanja i broju scena, možda će trebati više vremena.
- Snimljene diskove možete reproducirati na običnom DVD uređaju za reprodukciju. Ako reprodukcija nije moguća zbog nekog razloga, spojite kamkorder na DVD snimač i pokušajte reprodukciju.
- Na zaslonu kamkordera se prikazuje oznaka diska.
- DVDirect Express snimač možda nije dostupan u nekim državama/regijama.

# Kreiranje diska pomoću DVD snimača i sl. uređaja koji nije DVDirect Express

Videozapise možete pohraniti na disk tako da pomoću USB kabela spojite kamkorder na uređaj za snimanje diskova kao što je Sony DVD snimač koji nije DVDirect Express. Također pogledajte upute za uporabu uređaja s kojima spajate kamkorder. Ovdje se opisuje postupak snimanja diska spajanjem kamkordera sa Sony DVD snimačem pomoću USB kabela.

- Za ovaj način rada spojite kamkorder na mrežno napajanje pomoću priloženog mrežnog adaptera (str. 10).
- Sony DVD snimač možda nije dostupan u nekim državama/regijama.

- 1 Uključite kamkorder i spojite DVD snimač na  $\Psi$  (USB) priključnicu kamkordera pomoću USB kabela (priložen).

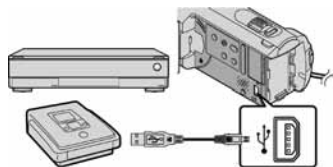

Na kamkorderu se prikazuje izbornik [USB SELECT].

- 2 Na zaslonu kamkordera dodirnite [ USB CONNECT] kod videozapisa snimljenih u ugrađenu memoriju ili [ USB CONNECT] kod videozapisa snimljenih na "Memory Stick PRO Duo".

- 3 Snimite videozapise pomoću spojenog uređaja.

- Također pogledajte upute za uporabu uređaja s kojima spajate kamkorder.

- 4 Nakon završetka postupka, dodirnite [END] → [YES] na zaslonu kamkordera.

- 5 Odspojite USB kabel.

# Kreiranje diska pomoću rekordera i sl.

Možete presnimati snimke koje se reproduciraju na kamkorderu na disk ili videokasetu spajanjem kamkordera na rekorder za snimanje diskova, Sony DVD snimača koji nije DVDirect Express i sl. preko A/V spojnog kabela. Spojite uređaje na način **1** ili **2**. Također pogledajte upute za uporabu uređaja s kojima spajate kamkorder. Odaberite medij za snimanje koji sadrži videozapise koje želite presnimati prije pokretanja postupka (str. 34).

- Za ovaj način rada spojite kamkorder na mrežno napajanje pomoću priloženog mrežnog adaptera (str. 10).

- 1** A/V spojni kabel (priložen)  
Spojite A/V spojni kabel u ulazne priključnice na drugom uređaju.
- 2** A/V spojni kabel sa S VIDEO (opcija)  
Kod spajanja s drugim uređajem preko S VIDEO priključnice, uporabom A/V spojnog kabela sa S VIDEO kabela (opcija), postiže se viša kvaliteta slike nego kod A/V spojnog kabela. Spojite bijeli i crveni priključak (lijevi i desno audio) i S VIDEO priključak (S VIDEO kanal) na A/V spojnom kابلu sa S VIDEO kablom. Ako spojite samo S VIDEO priključak, zvuk se neće čuti. Spajanje žutog priključka (video) nije nužno.

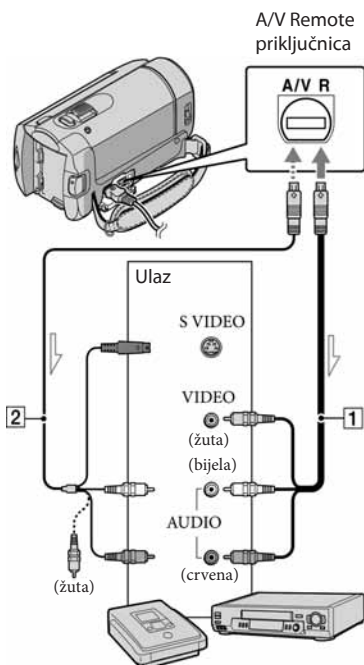

➡ Tok signala

## 1 Umetnite medij za snimanje u uređaj za snimanje.

- Ako uređaj za snimanje ima preklapku za odabir izvora, podesite je u položaj za prijem signala.

## 2 Spojite kamkorder s uređajem za snimanje (snimač diskova i sl.) pomoću A/V spojnog kabela **1** (priložen) ili A/V spojnog kabela sa S VIDEO **2** (opcija).

- Spojite kamkorder na ulazne priključnice uređaja za snimanje.

---





















### 3 Pokrenite reprodukciju na kamkorderu i snimanje na uređaju za snimanje.

- Detalje potražite u uputama za uporabu uređaja za snimanje.

---

### 4 Kad je presnimavanje završeno, zaustavite uređaj za snimanje i nakon toga kamkorder.

---



- S obzirom da se presnimavanje vrši u analognom modu, kvaliteta slike može se smanjiti.
- Za isključivanje prikaza indikatora na zaslonu (kao što je brojač i sl.) na uređaju za prikaz slike, dodirnite  (HOME) →  (SETTINGS) → [OUTPUT SETTINGS] → [DISP OUTPUT] → [LCD PANEL] (standardna postavka) →  →  → .
- Za snimanje datuma i vremena ili podataka o snimanju, dodirnite  (HOME) →  (SETTINGS) → [VIEW IMAGES SET] → [DATA CODE] → željena postavka →  →  → .
- Osim toga, dodirnite  (HOME) →  (SETTINGS) → [OUTPUT SETTINGS] → [DISP OUTPUT] → [V-OUT/PANEL] →  →  → .
- Ako je format slike na uređaju za prikaz (TV i sl.) 4:3, dodirnite  (HOME) →  (SETTINGS) → [OUTPUT SETTINGS] → [TV TYPE] → [4:3] →  →  → .
- Kad spojite mono uređaj, spojite žuti priključak A/V spojnog kabela u video ulaznu priključnicu i bijeli (lijevi kanal) ili crveni priključak (desni kanal) u audio ulaznu priključnicu uređaja.
- Sony DVD snimač možda nije dostupan u nekim državama/regijama.



## Brisanje videozapisa i fotografija

Možete osloboditi prostor na mediju za snimanje tako da obrišete videozapise i fotografije iz njega. Odaberite medij za snimanje koji sadrži videozapise i fotografije koje želite obrisati prije pokretanja postupka (str. 34).

1 Dodirnite  (HOME) →  (OTHERS) → [DELETE].







2 Za brisanje videozapisa dodirnite  [DELETE] →  [DELETE].

- Za brisanje fotografija dodirnite  [DELETE] →  [DELETE].

3 Dodirnite i prikažite oznaku  na videozapisu ili fotografiji koju želite obrisati.



4 Dodirnite [OK] → [YES] → [OK] → .

- Za brisanje svih videozapisa istovremeno  
U koraku 2 dodirnite  [DELETE] →  [DELETE ALL] → [YES] → [YES] → [OK] → .
- Za brisanje svih fotografija istovremeno  
U koraku 2 dodirnite  [DELETE] →  [DELETE ALL] → [YES] → [YES] → [OK] → .

## Formatiranje medija za snimanje

Formatiranjem se brišu svi videozapisi i fotografije kako bi se oslobodio prostor.

- Za ovaj način rada spojite kamkorder na mrežno napajanje pomoću priloženog mrežnog adaptera (str. 10).
- Kako biste izbjegli gubitak važnih snimaka, pohranite ih (str. 21) prije formatiranja medija za snimanje.
- Obrisat će se i zaštićeni videozapisi i fotografije.

1 Dodirnite  (HOME) →  (MANAGE MEDIA) → [MEDIA FORMAT].

2 Dodirnite medij za snimanje kojeg želite formatirati ([INT. MEMORY] ili [MEMORY STICK]).



3 Dodirnite [YES] → [YES] → [OK].

- Dok se prikazuje [Executing...] nemojte zatvarati LCD zaslon, rukovati tipkama na kamkorderu, odspajati mrežni adapter ili vaditi "Memory Stick PRO Duo" iz kamkordera. (Indikator pristupa svjetli ili trepće za vrijeme formatiranja medija.)

## Prilagođavanje uvjetima snimanja

U izborniku je na raspolaganju široki raspon mogućnosti podešavanja (str. 37).

### Podešavanje ekspozicije kod objekata osvijetljenih straga (Backlight)

Za podešavanje ekspozicije objekata osvijetljenih straga, pritisnite  (backlight) za prikaz . Za isključivanje funkcije osvjjetljenja straga, ponovno pritisnite .

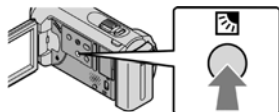

### Uporaba stativa

Učvrstite kamkorder na stativ (opcija) pomoću vijka na stativu (opcija, duljina vijka mora biti manja od 5,5 mm).



## Promjena medija za snimanje

Kao medij za snimanje, reprodukciju ili editiranje na kamkorderu možete odabrati ugrađenu memoriju ili "Memory Stick PRO Duo". Zasebno odaberite medij za videozapise i fotografije. Standardna je postavka snimanje videozapisa i fotografija u ugrađenu memoriju.

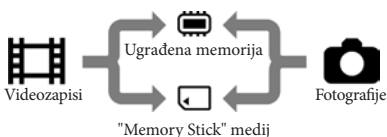

- Na odabrani medij možete snimati, reproducirati s njega ili editirati na njemu.
- Pogledajte str. 47 za podatke o vremenu snimanja videozapisa.

### Odabir medija za snimanje videozapisa

- 1 Dodirnite  (HOME) →  (MANAGE MEDIA) → [MOVIE MEDIA SET].

Prikazuje se zaslon [MOVIE MEDIA SET].

- 2 Dodirnite željeni medij.

- 3 Dodirnite [YES] → .

Medij za snimanje je promijenjen.

## Odabir medija za snimanje fotografija

- 1 Dodirnite  (HOME) →  (MANAGE MEDIA) → [PHOTO MEDIA SET].



Prikazuje se zaslon [PHOTO MEDIA SET].

- 2 Dodirnite željeni medij za snimanje.

- 3 Dodirnite [YES] → .

Medij za snimanje je promijenjen.

## Provjera postavke medija za snimanje

Uključite indikator  (videozapis) za provjeru medija za snimanje videozapisa ili  (fotografija) za fotografija. Na gornjem desnom dijelu zaslona prikazuje se ikona medija.



 : Ugrađena memorija

 : "Memory Stick PRO Duo" medij

## Umetanje "Memory Stick PRO Duo" medija

- Podesite medij za snimanje na [MEMORY STICK] za snimanje videozapisa i/ili fotografija na "Memory Stick PRO Duo" (str. 34).

## Vrste "Memory Stick" kartica koje se mogu upotrebljavati uz kamkorder

- Za snimanje videozapisa preporučuje se uporaba "Memory Stick PRO Duo" medija kapaciteta 512 MB ili više s oznakom:
  - **MEMORY STICK PRO DUO** ("Memory Stick PRO Duo" medij)\*
  - **MEMORY STICK PRO-HG DUO** ("Memory Stick PRO-HG Duo" medij)
- \* Može se upotrebljavati verzija sa ili bez oznake Mark2.
- Potvrđen je rad "Memory Stick PRO Duo" kartica kapaciteta do 16 GB s ovim kamkorderom.

- 1 Otvorite pokrov utora za "Memory Stick Duo" i umetnite "Memory Stick PRO Duo" karticu u utor za tako da klikne.

- Ako silom ugurate "Memory Stick PRO Duo" u utor u pogrešnom smjeru, mogu se oštetiti "Memory Stick PRO Duo" medij, utor za "Memory Stick Duo" ili slikovni podaci.
- Zatvorite pokrov utora "Memory Stick Duo" medija nakon što umetnete "Memory Stick PRO Duo".

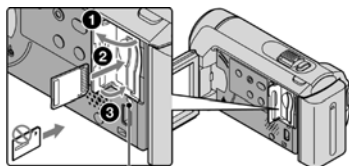

Indikator pristupa

Prikazuje se zaslon [Create a new Image Database File.] nakon umetanja novog "Memory Stick PRO Duo" medija dok svijetli indikator  (videozapis).

---

## 2 Dodirnite [YES].

- Za snimanje samo fotografija na "Memory Stick PRO Duo", dodirnite [NO].



- 
- Ako se prikaže [Failed to create a new Image Database File. It may be possible that there is not enough free space.] u koraku 2, formatirajte "Memory Stick PRO Duo" medij (str. 33).

### Vađenje "Memory Stick PRO Duo" kartice

Otvorite pokrov utora "Memory Stick Duo" medija i lagano jednom gurnite "Memory Stick PRO Duo".

- Nemojte otvarati pokrov "Memory Stick Duo" kartice za vrijeme snimanja.
- Kod umetanja i vađenja "Memory Stick PRO Duo" medija, pripazite da vam "Memory Stick PRO Duo" ne iskoči i padne.

Presnimavanje ili kopiranje videozapisa i fotografija iz ugrađene memorije na "Memory Stick PRO Duo"

Dodirnite  (HOME) →  (OTHERS) → [MOVIE DUB]/[PHOTO COPY] i zatim slijedite upute na zaslonu.

# Osobno prilagođavanje kamkordera preko izbornika

- Opcije izbornika su detaljnije opisane i ilustrirane slikama u boji u priručniku "Handycam Handbook" (str. 41).

## Uporaba izbornika HOME

Kad dodirnete  (HOME), prikazuje se izbornik HOME. Možete promijeniti postavke kamkordera.

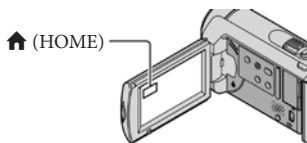





- 1 Dodirnite željenu kategoriju → opciju izbornika koju želite promijeniti.





- 2 Slijedite upute na zaslону.

- 3 Nakon završetka podešavanja, dodirnite **OK**.

- Ako se opcija ne vidi na zaslону, dodirnite  .
- Za povratak na prethodni zaslon, dodirnite .
- Za zatvaranje izbornika HOME, dodirnite .
- Sivo označene opcije ili postavke ne mogu se odabrati.

## Uporaba funkcije HELP

Ako želite prikazati objašnjenja u izborniku HOME, dodirnite  (HELP) u izborniku HOME. (Donji dio  prikazuje se narančasto.) Nakon toga dodirnite opciju izbornika koja vas zanima.

## Uporaba izbornika OPTION

Izbornik  OPTION prikazuje se poput pop-up izbornika koji se pojavljuju kad kliknete na desnu tipku miša na računalu. Prikazuju se opcije izbornika koje se mogu promijeniti u određenom kontekstu.

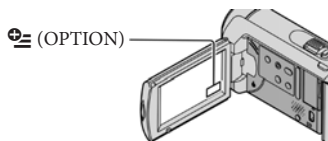

- 1 Dodirnite željenu karticu → opciju čiju postavku želite podesiti.



- 2 Nakon završetka podešavanja, dodirnite **OK**.

- Ako se željena opcija ne vidi na zaslону, dodirnite drugu karticu. (Kartice se možda neće prikazati.)
- Izbornik OPTION se ne može prikazati tijekom Easy Handycam postupka.



 (CAMERA) kategorija

---

- MOVIE .....str. 13
- PHOTO.....str. 15

 (VIEW IMAGES) kategorija

---

- VISUAL INDEX.....str. 17
-  FILM ROLL .....str. 17
-  FACE .....str. 17
- PLAYLIST .....Prikaz i reprodukcija playliste videozapisa.

 (OTHERS) kategorija

---

DELETE



-  DELETE .....str. 33
-  DELETE .....str. 33





PHOTO CAPTURE.....Snimanje fotografije iz željene scene u videozapisu.

MOVIE DUB .....str. 36





PHOTO COPY

- COPY odabirom.....str. 36
- COPY prema datumu.....str. 36



EDIT

-  DELETE .....str. 33
-  DELETE .....str. 33
-  PROTECT.....Postavljanje zaštite protiv brisanja videozapisa.
-  PROTECT.....Postavljanje zaštite protiv brisanja fotografija.
-  DIVIDE .....Dijeljenje videozapisa.

PLAYLIST EDIT

-  ADD.....Dodavanje videozapisa u playlistu.
-  ADD prema datumu...Dodavanje videozapisa snimljenih istog datuma u playlistu.
-  ERASE.....Brisanje videozapisa iz playliste.
-  ERASE ALL .....Brisanje svih videozapisa iz playliste.
-  MOVE .....Promjena redoslijeda videozapisa u playlisti.

USB CONNECT

-  USB CONNECT.....Spajanje na ugrađenu memoriju preko USB-a.
-  USB CONNECT.....Spajanje na "Memory Stick PRO Duo" medij preko USB-a.
- DISC BURN .....str. 23

BATTERY INFO.....Prikaz informacija o bateriji.

 (MANAGE MEDIA) kategorija

---

- MOVIE MEDIA SET .....str. 34
- PHOTO MEDIA SET .....str. 35
- MEDIA INFO .....Prikaz informacija o mediju za snimanje, kao što je slobodan prostor.

MEDIA FORMAT .....str. 33

REPAIR IMG.DB F. ....str. 43

## (SETTINGS) kategorija

---

### MOVIE SETTINGS

REC MODE ..... Podešavanje moda snimanja videozapisa. Kod snimanja objekata koji se brzo kreću, preporučuje se visoka kvaliteta slike kao što je [HQ].

WIDE SELECT ..... Odabir omjera stranica slike kod snimanja videozapisa.

DIGITAL ZOOM.....str. 14

 STEADYSHOT .....str. 14

AUTO SLW SHUTTR ..... Automatsko podešavanje brzine zatvarača.

GUIDEFRAE.....Prikaz okvira koji olakšava vodoravno ili okomito poravnavanje objekta.

 REMAINING SET ..... Podešavanje načina prikaza preostalog vremena snimanja na medij.

 FACE SET ..... Postavka za kreiranje Face Index zaslona.

### PHOTO SETTINGS

 IMAGE SIZE ..... Podešavanje veličine fotografije.

FILE NO. ....Podešavanje načina dodjeljivanja brojeva datotekama.

AUTO SLW SHUTTR ..... Automatsko podešavanje brzine zatvarača.

GUIDEFRAE.....Prikaz okvira koji olakšava vodoravno ili okomito poravnavanje objekta.

### VIEW IMAGES SET

DATA CODE .....Prikaz detaljnog datuma snimanja tijekom reprodukcije.

### SOUND/DISP SET

VOLUME .....str. 18

BEEP .....str. 11

LCD BRIGHT..... Podešavanje svjetline LCD zaslona.

LCD BL LEVEL..... Podešavanje pozadinskog osvjetljenja LCD zaslona.

LCD COLOR .....Podešavanje intenziteta boje LCD zaslona.

### OUTPUT SETTINGS

TV TYPE.....str. 20

DISP OUTPUT ..... Podešavanje ili isključivanje prikaza podataka na zaslonu TV prijemnika.

### CLOCK/ LANG

CLOCK SET .....str. 11

AREA SET .....str. 11

SUMMERTIME.....str. 11

 LANGUAGE SET .....str. 12

### GENERAL SET

DEMO MODE ..... Podešavanje ili isključivanje demo moda.

CALIBRATION..... Kalibriranje zaslona osjetljivog na dodir.

A.SHUT OFF ..... Promjena postavke [A.SHUT OFF] (str. 10).

POWER ON BY LCD .....Podešavanje ili isključivanje aktiviranja i isključivanja kamkordera otvaranjem i zatvaranjem LCD zaslona.

- 
- [SOUND/DISP SET] se mijenja u [SOUND SETTINGS] tijekom Easy Handycam postupka.

## Lista opcija izbornika OPTION

Sljedeće opcije su dostupne samo u izborniku OPTION.

### kartica

---

- SPOT MTR/FCS ..... Podešavanje svjetline i oštrote odabranog objekta istovremeno.
- SPOT METER..... Podešavanje svjetline slike prema objektu kojeg se dodirne na zaslonu.
- SPOT FOCUS ..... Izoštavanje objekta kojeg se dodirne na zaslonu.
- TELE MACRO ..... Snimanje izoštrenog objekta i neoštre pozadine.
- EXPOSURE ..... Podešavanje svjetline videozapisa i fotografija.
- FOCUS ..... Ručno izoštavanje.
- SCENE SELECTION ..... Odabir odgovarajuće postavke snimanja u skladu s vrstom scene, kao što je snimanje noću ili na plaži.
- WHITE BAL ..... Podešavanje ravnoteže bjeline.

### kartica

---

- FADER..... Zatamnivanje ili odtamnivanje scene.

### kartica

---

- BLT-IN ZOOM MIC ..... Snimanje zvuka u skladu s postavkom zuma.
- MICREF LEVEL..... Podešavanje glasnoće mikrofona.
- SELF-TIMER..... Upotrebljava se tijekom snimanja fotografija.

### Prikaz kartice ili bez kartice ovisi o situaciji

---

- SLIDE SHOW..... Prikaz niza fotografija.
  - SLIDE SHOW SET ..... Podešavanje načina ponavljanja slide showa.
-



# Saznajte detalje iz priručnika "Handycam Handbook"

Priručnik "Handycam Handbook" je korisnički priručnik kojeg možete čitati na zaslonu računala. U njemu se opisuju funkcije kamkordera, neke od njih ilustrirane i slikama u boji. "Handycam Handbook" je predviđen za čitanje ako želite saznati više o rukovanju kamkorderom.

---

1 Za instaliranje priručnika "Handycam Handbook" na računalo sa sustavom Windows, stavite priloženi CD-ROM disk u pogon računala.

---

2 Kad se prikaže prozor za instalaciju, kliknite na [Handycam Handbook].



---

3 Odaberite željeni jezik i model kamkordera te kliknite na [Handycam Handbook (PDF)].

- Model kamkordera naveden je na donjoj strani kamkordera.

---

4 Kliknite na [Exit] → [Exit] i zatim izvadite CD-ROM iz računala.

---

Kako biste otvorili "Handycam Handbook", dvaput kliknite na ikonu prečaca na zaslonu računala.



- Ako upotrebljavate Macintosh, otvorite mapu [Handbook] – [GB] na CD-ROM disku i zatim kopirajte [Handbook.pdf].
- Za čitanje "Handycam Handbook" priručnika potreban je Adobe Reader. Ako nije instaliran na vaše računalo, možete ga preuzeti na Adobe Systems stranici: <http://www.adobe.com/>
- Pogledajte "PMB Guide" za detalje o priloženom softveru "PMB" (str. 25).

### ? U slučaju problema

Ako nađete na probleme tijekom uporabe kamkordera, upotrijebite sljedeću tablicu za njihovo rješavanje. Ako se problem ponavlja, odspojite napajanje i obratite se Sony zastupniku.

#### Napomene o slanju kamkordera na popravak

- Možda će trebati formatirati ili zamijeniti ugrađenu memoriju kamkordera, ovisno o vrsti problema. Ako se to dogodi, podaci snimljeni u ugrađenu memoriju će se obrisati. Obavezno presnimite podatke iz ugrađene memorije na drugi medij (napravite sigurnosnu kopiju) prije slanja kamkordera na popravak. Proizvođač neće nadoknaditi bilo kakav gubitak podataka iz ugrađene memorije.
- Tijekom popravka serviseri će možda provjeriti minimalan sadržaj podataka pohranjenih u ugrađenu memoriju kako bi istražili problem. Ipak, Sony predstavnik neće kopirati niti zadržati vaše podatke.
- Pogledajte priručnik "Handycam Handbook" (str. 41) za detalje o simptomima kamkordera i "PMB Guide" (str. 25) o načinu spajanja kamkordera s računalom.

#### Napajanje se ne uključuje.

- Učvrstite napunjenu bateriju na kamkorder (str. 9).
- Spojite utikač mrežnog adaptera u zidnu utičnicu (str. 9).

#### Kamkorder ne radi čak ni dok je napajanje uključeno.

- Potrebno je nekoliko sekundi kako bi kamkorder bio spreman za snimanje. Pojava nije kvar.
- Odspojite mrežni adapter iz zidne utičnice ili skinite bateriju te ih ponovno spojite nakon približno jedne minute. Ako kamkorder i dalje ne radi, pritisnite tipku RESET (str. 50) šiljatim predmetom. (Ako pritisnete RESET, resetirat će se sve postavke, uključujući točno vrijeme.)

---

#### Kamkorder se zagrijava.

- Kamkorder se može zagrijati tijekom uporabe. Pojava nije kvar.



---

#### Napajanje se odjednom isključuje.

- Uporaba mrežnog adaptera (str. 10).
- Ponovno uključite napajanje.
- Napunite bateriju (str. 9).

---

#### Pritiskom na START/STOP ili PHOTO ne snima se slika.

- Pritisnite MODE za uključivanje indikatora  (videozapis) ili  (fotografija).
- Kamkorder pohranjuje sliku koju ste upravo snimili na medij za snimanje. Za to vrijeme ne može se snimiti nova slika.
- Medij za snimanje je pun. Obrišite nepotrebne slike (str. 33).
- Ukupan broj videozapisa ili fotografija premašuje kapacitet snimanja na kamkorderu. Obrišite nepotrebne slike (str. 33).

---

#### "PMB" se ne može instalirati.

- Provjerite okruženje računala ili postupak instalacije za "PMB" (str. 21).

---

#### "PMB" ne radi pravilno.

- Zatvorite "PMB" i restartajte računalo.

---

#### Računalo ne prepoznaje kamkorder.

- Odspojite ostale uređaje iz USB priključnice na računalo, osim tipkovnice, miša i kamkordera.
- Odspojite USB kabel iz računala i kamkordera, restartajte računalo i zatim pravilnim redom ponovno spojite računalo i kamkorder.

## Dijagnostički prikaz i indikatori upozorenja

Ako se na LCD zaslonu pojave indikatori, provjerite sljedeće.

Ako se problem i dalje pojavljuje nakon što ste ga pokušali riješiti nekoliko puta, obratite se Sony predstavniku ili ovlaštenom servisu.

C:04:□□

- Baterija nije "InfoLITHIUM" (serije H). Upotrijebite "InfoLITHIUM" bateriju (serije H) (str. 9).
- Pravilno spojite DC priključak iz mrežnog adaptera u DC IN priključnicu na kamkorderu (str. 9).

C:13:□□ / C:32:□□

- Odspojite napajanje. Ponovno ga spojite i rukujte kamkorderom.

E:20:□□ / E:31:□□ / E:61:□□ / E:62:□□ / E:91:□□ / E:94:□□

- Kamkorder treba popraviti. Obratite se Sony prodavatelju ili ovlaštenom Sony servisu. Navedite peteroznamenkasti kôd koji započinje slovom "E".

101-0001

- Ako indikator polako trepće, datoteka je oštećena ili se ne može očitati.



- Ugrađena memorija kamkordera je puna. Obrišite nepotrebne slike iz ugrađene memorije (str. 33).
- Možda je došlo do pogreške u ugrađenoj memoriji kamkordera.



- Napon baterije je nizak.



- Nije umetnut "Memory Stick PRO Duo" medij (str. 35).
- Kad indikator trepće, nema dovoljno slobodnog prostora za snimanje slika. Obrišite nepotrebne slike (str. 33) ili formatirajte "Memory Stick PRO Duo" (str. 33) nakon što prebacite snimke na drugi medij.
- Image Database datoteka je oštećena. Provjerite datoteku Image Database dodirom na (HOME) → (MANAGE MEDIA) → [REPAIR IMG.DB E.] → medij za snimanje.



- "Memory Stick PRO Duo" je oštećen. Formatirajte "Memory Stick PRO Duo" na kamkorderu (str. 33).



- Umetnut je nekompatibilan "Memory Stick Duo" medij (str. 35).



- Pristup "Memory Stick PRO Duo" mediju je ograničen na drugom uređaju.



- Kamkorder je nestabilan. Držite ga mirno pomoću obje ruke. Imajte na umu da indikator upozorenja na podrhtavanje neće nestati.



- Medij za snimanje je pun. Obrišite nepotrebne slike (str. 33).

# Mjere opreza

## Uporaba i održavanje

- Nemojte upotrebljavati ili čuvati kamkorder i pribor na sljedećim mjestima:
  - Na vrlo toplim, hladnim ili vlažnim mjestima. Nikada nemojte ostavljati opremu izloženu temperaturi preko 60 °C, primjerice na izravnom suncu, u blizini grijalica ili u vozilu parkiranom na suncu. Može doći do kvara ili deformacije.
  - U blizini jakih magnetskih polja ili mehaničkih vibracija. Kamkorder se može pokvariti.
  - U blizini jakih radijskih valova ili zračenja. Kamkorder možda neće moći pravilno snimati.
  - U blizini AM prijemnika ili drugih video uređaja. Mogu se pojaviti smetnje.
  - Na pješčanoj plazi ili mjestima s puno prašine. Ako pijesak ili prašina uđu u kamkorder, može doći do kvara. Ponekad se ovi kvarovi ne mogu popraviti.
  - U blizini prozora ili na otvorenom gdje bi se LCD zaslon ili objektiv mogli izložiti izravnom suncu. Time se uništava unutrašnji LCD zaslon.
- Kamkorder se napaja na istosmjerni napon 6,8 V / 7,2 V (baterija) ili 8,4 V (mrežni adapter).
- Za napajanje na istosmjerni ili izmjenični napon upotrijebite opremu navedenu u ovim uputama za uporabu.
- Nemojte dozvoliti da se kamkorder smoči, primjerice na kiši ili morskom vodom. Ako se kamkorder smoči, može se pokvariti. Ponekad se ovi kvarovi ne mogu popraviti.
- Ako u kućiste uđe bilo kakav čvrst predmet ili tekućina, odspojite kamkorder i odnesite ga na provjeru kod Sony prodavatelja prije nastavka uporabe.
- Izbjegavajte grubo rukovanje, rastavljanje, preinake, mehaničko naprezanje ili udarce poput udaranja, pada ili stajanja na uređaj. Posebno pripazite na objektiv.
- Držite LCD zaslon zatvorenim dok ne upotrebljavate kamkorder.
- Nemojte umatati kamkorder u ručnik i sl. dok njime rukujete. Time se može uzrokovati nakupljanje topline u uređaju.
- Kod odspajanja mrežnog kabela, povlačite utikač, a ne kabel.

- Nemojte oštetiti mrežni kabel, primjerice tako da na njega stavite neki težak predmet.
- Nemojte upotrebljavati izobličenu ili oštećenu bateriju.
- Metalne kontakte održavajte čistima.
- Ako procuri elektrolit iz baterije:
  - Obratite se Sony prodavatelju.
  - Isperite ostatke tekućine koji su možda dospjeli na vašu kožu.
  - Ako vam tekućine dospje u oči, isperite ih obilnom količinom vode i obratite se liječniku.

## Ako kamkorder nećete upotrebljavati dulje vrijeme

- Kako biste održali optimalno stanje kamkordera dulje vrijeme, uključite ga te snimajte i reproducirajte snimke približno jednom mjesečno.
- Do kraja ispraznite bateriju prije pohranjivanja.

## LCD zaslon

- Nemojte prejako pritiskivati LCD zaslon jer se može oštetiti.
- Ako kamkorder upotrebljavate na hladnom mjestu, na LCD zaslonu se može pojaviti zaostala slika. Pojava nije kvar.
- Tijekom uporabe kamkordera stražnja stana LCD zaslona se može zagrijati. Pojava nije kvar.

## Čišćenje LCD zaslona

- Ako se LCD zaslon zaprlja otiscima prstiju ili prašinom, savjetuje se čišćenje pomoću meke krpice. Kad upotrebljavate pribor za čišćenje LCD zaslona (opcija), nemojte nanositi tekućinu za čišćenje izravno na LCD zaslon. Upotrijebite papir za čišćenje natopljen tekućinom.

## Rukovanje kućištem

- Ako se kućiste zaprlja, očistite ga mekom krpom lagano natopljenom vodom i zatim ga obrišite mekom suhom krpom.
- Izbjegavajte sljedeće kako biste izbjegli oštećavanje površine:
  - Uporaba kemikalija poput razrjeđivača, benzina, alkohola, vlažnih krpicica, repelenata, insekticida i kreme za sunčanje
  - Rukovanje kamkorderom s navedenim tvarima na rukama
  - Ostavljanje kućišta u dodiru s gumom ili vinilom dulje vrijeme

## Održavanje i čuvanje objektivna

- Obrišite površinu leće objektivna mekom krpom u sljedećim slučajevima:
  - Ako se na površini leće nalaze otisci prstiju
  - Na toplim ili vlažnim mjestima
  - Ako je objektiv bio izložen slanom zraku uz morskou obalu
- Pohranite u dobro prozračenoj prostoriji s malo zaprljanja ili prašine.
- Kako biste spriječili pojavu pljesni, povremeno očistite objektiv na opisan način.

## Punjenje ugrađene punjive baterije

U kamkorder je ugrađena punjiva baterija koja omogućuje održavanje datuma, vremena i ostalih postavki čak i dok je kamkorder isključen.

Ugrađena punjiva baterija se uvijek puni dok je kamkorder spojen na mrežno napajanje preko mrežnog adaptera ili dok je spojena baterija.

Ugrađena baterija će se potpuno isprazniti nakon približno 3 mjeseca ako se kamkorder uopće ne upotrebljava. Kamkorder upotrebljavajte nakon punjenja ugrađene punjive baterije. Ipak, čak i ako ugrađena baterija nije napunjena, to neće utjecati na rad kamkordera ako ne snimate datum.

### Postupci

Priključite kamkorder na mrežno napajanje pomoću priloženog mrežnog adaptera te ostavite LCD zaslon zatvorenim dulje od 24 sata.

## Napomene o odlaganju ili promjeni vlasnika kamkordera

Ako izvršite [MEDIA FORMAT] (str. 33) ili formatiranje, neki podaci se možda neće potpuno izbrisati iz ugrađene memorije.

Ako kamkorder predajte drugom vlasniku, savjetujemo izvršavanje funkcije [ ] EMPTY (Pogledajte "Saznajte detalje iz priručnika "Handycam Handbook"" na str. 41.) kako biste osujetili obnavljanje podataka. Također, ako namjeravate odbaciti kamkorder, savjetujemo da ga fizički uništite.

## Napomene o odlaganju ili promjeni vlasnika "Memory Stick PRO Duo" medija

Čak i ako obrišete podatke s "Memory Stick PRO Duo" medija ili formatirate "Memory Stick PRO Duo" na kamkorderu ili pomoću računala, podaci s "Memory Stick PRO Duo" medija se možda neće potpuno obrisati. Ako dajete nekome drugome "Memory Stick PRO Duo", savjetujemo da ga potpuno obrišete pomoću softvera za brisanje na računalo. Također, kad odbacujete "Memory Stick PRO Duo", savjetujemo da ga fizički uništite.

# Tehnički podaci

## Sustav

Format signala: PAL boja, CCIR standardi

Format snimanja videozapisa

Video: MPEG2-PS

Zvuk: Dolby Digital, dvokanalni

Dolby Digital Stereo Creator

Format datoteke fotografija

: DCF Ver.2.0 kompatibilno

: Exif Ver.2.21 kompatibilno

: MPF Baseline kompatibilno

Mediji za snimanje (videozapis/fotografija)

Ugrađena memorija:

DCR-SX30E/SX40E: 4 GB

DCR-SX31E/SX41E: 8 GB

DCR-SX50E/SX60E: 16 GB

"Memory Stick PRO Duo" mediji

Kod mjerenja kapaciteta medija, 1 GB

označava 1 milijardu bajtova, od čega se dio upotrebljava za upravljanje podacima.

Senzor slike

2,25 mm (tip 1/8) CCD (Charge Coupled Device)

Ukupno: Približno 800 000 piksela

Efektivno (videozapis, 16:9): Približno 490 000 piksela

Efektivno (fotografije, 16:9): Približno 310 000 piksela

Efektivno (fotografije, 4:3): Približno 410 000 piksela

Objektiv

Carl Zeiss Vario-Tessar

60× (optički), 120×, 2000× (digitalni)

F1.8 ~ 6.0

Žarišna duljina:

f=1,8 ~ 108 mm

Kod pretvorbe u format 35 mm

Za videozapise: 39 ~ 2 340 mm (16:9)

Za fotografije: 44 ~ 2640 mm (4:3)

Temperatura boje: [AUTO], [ONE PUSH], [INDOOR] (3200 K), [OUTDOOR] (5800 K)

Minimalno osvjetljenje

6 lx (luksa) ([AUTO SLW SHUTTR] podešeno na [ON], brzina zatvarača 1/25 sekundi)

## Ulazne i izlazne priključnice

A/V Remote priključnica: Video/audio izlazna priključnica

USB priključnica: mini-AB

(DCR-SX30E/SX31E/SX50E: samo izlaz)

## LCD zaslon

Slika: 6,7 cm (tip 2.7, format 16:9)

Ukupan broj piksela: 123 200 (560 × 220)

## Općenito

Napajanje: DC 6,8 V/7,2 V (baterija) DC 8,4 V (mrežni adapter)

Prosječna potrošnja: Tijekom snimanja, uz uporabu LCD zaslona na normalnoj svjetlini:

Ugrađena memorija: 2,0 W

"Memory Stick PRO Duo" mediji: 2,0 W

Radna temperatura: 0 °C do 40 °C

Temperatura skladištenja: -20 °C do +60 °C

Dimenzije (približno)

53 × 59 × 107 mm (š/v/d) uključujući dijelove koji strše

53 × 59 × 113 mm (š/v/d) uključujući

dijelove koji strše, s postavljenom priloženom baterijom

Masa (približno)

200 g samo glavni uređaj

240 g zajedno s priloženom baterijom i

"Memory Stick PRO Duo" medijem

## Mrežni adapter AC-L200C/AC-L200D

Napajanje: AC 100 V - 240 V, 50 Hz/60 Hz

Struja: 0,35 A - 0,18 A

Potrošnja: 18 W

Izlazni napon: DC 8,4 V\*

Radna temperatura: 0 °C do 40 °C

Temperatura skladištenja: -20 °C do +60 °C

Dimenzije (približno): 48 × 29 × 81 mm (š/v/d) bez dijelova koji strše

Masa (približno): 170 g bez mrežnog kabela

\* Pogledajte naljepnicu na mrežnom adapteru za ostale podatke.

## Akumulatorska baterija

### NP-FH30

Maksimalan izlazni napon: DC 8,4 V

Izlazni napon: DC 7,2 V

Maksimalan napon punjenja: DC 8,4 V

Maksimalna struja punjenja: 2,12 A

Kapacitet: 3,6 Wh (500 mAh)

Tip: Litij-ionska

Dizajn i tehničke značajke kamkordera i pribora podložni su promjenama bez najave.

- Proizvedeno uz licencu tvrtke Dolby Laboratories.



Proizvođač ne odgovara za eventualne tiskarke pogreške.

## Očekivano vrijeme punjenja i rada priložene baterije (minute)

Medij za snimanje	Ugrađena memorija/"Memory Stick PRO Duo" medij
Vrijeme punjenja (potpuno punjenje)	115
Vrijeme kontinuiranog snimanja	100
Tipično vrijeme snimanja	50
Vrijeme reprodukcije	135

- Vrijeme snimanja može se razlikovati ovisno o uvjetima snimanja i vrsti objekta, modu [REC MODE] i vrsti "Memory Stick" medija.
- Uvjet snimanja: Mod snimanja [SP]
- Tipično vrijeme snimanja označava vrijeme uz ponavljanje pokretanja/zaustavljanja, promjenu indikatora MODE i zumiranje.

## Očekivano vrijeme snimanja videozapisa u ugrađenu memoriju (minute)

- Za odabir moda snimanja, dodirnite  (HOME) →  (SETTINGS) → [MOVIE SETTINGS] → [REC MODE]. Standardno je podešen mod snimanja [SP] (str. 39).

### DCR-SX30E/SX40E:

Mod snimanja	Vrijeme snimanja
[HQ]	55 (50)
[SP]	85 (50)
[LP]	175 (115)

### DCR-SX31E/SX41E:

Mod snimanja	Vrijeme snimanja
[HQ]	120 (105)
[SP]	170 (105)
[LP]	360 (230)

### DCR-SX50E/SX60E:

Mod snimanja	Vrijeme snimanja
[HQ]	235 (210)
[SP]	340 (210)
[LP]	715 (460)

- Broj u zagradi ( ) je minimalno vrijeme snimanja.

## Primjer očekivanog vremena snimanja videozapisa na "Memory Stick PRO Duo" medij

Mod snimanja	Kod kapaciteta 4 GB u minuti
[HQ]	55 (50)
[SP]	80 (50)
[LP]	170 (110)

- Broj u zagradi ( ) je minimalno vrijeme snimanja.
- Upotrebljava se "Memory Stick PRO Duo" tvrtke Sony.
- Vrijeme snimanja ovisi o uvjetima snimanja i vrsti "Memory Stick" medija koji se upotrebljava.
- Vrijeme punjenja/snimanja/reprodukcije
  - Mjereno uz temperaturu kamkordera od 25 °C (preporučena temperatura je između 10 i 30 °C)
  - Vrijeme snimanja i reprodukcije se skraćuje na nižim temperaturama ili ovisno o uvjetima u kojima se kamkorder upotrebljava.

## Zaštitni znakovi

- "Handycam" i **HANDYCAM** su zaštitni znakovi tvrtke Sony Corporation.
- "Memory Stick", , "Memory Stick Duo", "**MEMORY STICK DUO**", "Memory Stick PRO Duo", "**MEMORY STICK PRO DUO**", "Memory Stick PRO-HG Duo", "**MEMORY STICK PRO-HG DUO**", "Memory Stick Micro", "MagicGate", "**MAGICGATE**", "MagicGate Memory Stick" i "MagicGate Memory Stick Duo" su zaštitni znakovi ili registrirani zaštitni znakovi tvrtke Sony Corporation.
- "InfoLITHIUM" je zaštitni znak tvrtke Sony Corporation.
- "DVDirect" je zaštitni znak tvrtke Sony Corporation.
- Dolby i znak dvostrukog D su zaštitni znakovi tvrtke Dolby Laboratories.
- Microsoft, Windows, Windows Media, Windows Vista i DirectX su registrirani zaštićeni znakovi ili zaštitni znakovi tvrtke Microsoft Corporation u SAD-u i/ili drugim zemljama.
- Macintosh i Mac OS su registrirani zaštitni znakovi tvrtke Apple Inc. u SAD-u i ostalim državama.
- Intel, Intel Core i Pentium su zaštitni znakovi ili registrirani zaštitni znakovi tvrtke Intel Corporation ili njezinih podružnica u SAD-u i ostalim državama.
- Adobe, Adobe logotip i Adobe Reader su registrirani zaštitni znakovi ili zaštitni znakovi tvrtke Adobe Systems Incorporated u SAD-u i/ili ostalim državama.

Nazivi svih ostalih spomenutih proizvoda mogu biti zaštitni znakovi ili registrirani zaštitni znakovi u odgovarajućem vlasništvu. Osim toga, znakovi <sup>TM</sup> i © ne spominju se u svim slučajevima u ovom priručniku.



# Indikatori na zaslonu

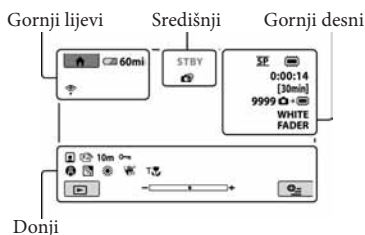

## Gornji lijevi

Indikator	Značenje
	Tipka HOME
	Self-timer snimanje
	BLT-IN ZOOM MIC
	MICREF LEVEL niska razina
	WIDE SELECT
	Preostalo trajanje baterije
	Tipka za povratak

## Središnji

Indikator	Značenje
[STBY]/[REC]	Status snimanja
	Veličina fotografije
	Aktiviran slide show
	Upozorenje
	Mod reprodukcije

## Gornji desni

Indikator	Značenje
HQ SP LP	Mod snimanja (HQ/SP/LP)
	Medij za snimanje/reprodukciju/editiranje
0:00:00	Brojač (sat:minuta:sekunda)
[00min]	Procijenjeno preostalo vrijeme snimanja
WHITE FADER BLACK FADER	FADER

Indikator	Značenje
9999	Približan broj fotografija za snimanje i medij za snimanje
	Mapa za reprodukciju
100/112	Videozapis ili fotografija koja se reproducira/ Ukupan broj snimljenih videozapisa ili fotografija

## Donji

Indikator	Značenje
	Face Index
	Ručno izoštavanje
	SCENE SELECTION
	Ravnoteža bjeline
	SteadyShot isključen
	SPOT MTR/FCS/SPOT METER/EXPOSURE
	TELE MACRO
	Stražnje osvjetljenje
	Tipka OPTION
	Tipka VIEW IMAGES
	Tipka slide showa
	Naziv podatkovne datoteke
	Naziv podatkovne datoteke
	Zaštićena snimka
	Tipka VISUAL INDEX

- Indikatori i njihov položaj su približni i u stvarnosti se mogu razlikovati od ovdje prikazanih.

# Dijelovi i kontrole

Broj u zagradama ( ) upućuje na stranice.

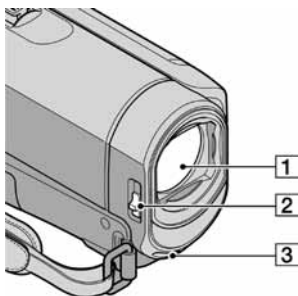

- 1 Objektiv (Carl Zeiss)
- 2 LENS COVER prekloпка (13, 15)
- 3 Ugrađeni mikrofون

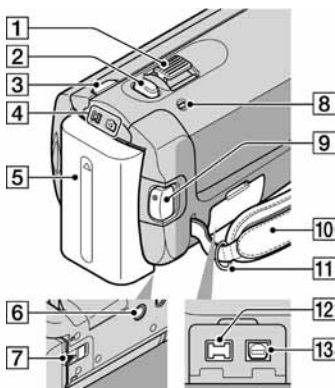

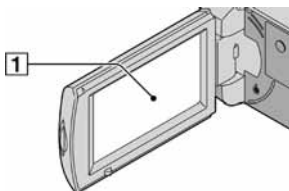

- 1 Prekloпка zuma (14, 16)
- 2 Tipka PHOTO (16)
- 3 Tipka MODE (15)
- 4 Indikatori  (videozapis)/ (fotografija) (11)
- 5 Baterija (9)
- 6 Navoj za stativ (34)
- 7 Prekloпка BATT (baterija) za oslobađanje baterije (10)
- 8 Indikator CHG (charge) (9)

- 9 Tipka START/STOP (14)
- 10 Ručni remen (13)
- 11 Kukica za remen za nošenje na ramenu
- 12 DC IN priključnica (9)
- 13 A/V Remote priključnica (20, 31)

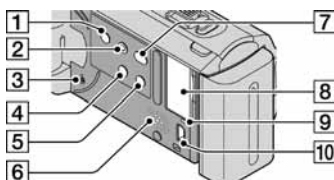

- 1 LCD zaslon/zaslon osjetljiv na dodir (11)  
Ako zakrenete LCD zaslon za 180 stupnjeva, možete ga zatvoriti tako da je LCD zaslon okrenut prema van. To je praktično kod reprodukcije.



- 1 Tipka POWER (12)
- 2 Tipka EASY (16)
- 3 Tipka RESET  
Pritisnite RESET kako biste resetirali sve postavke, uključujući i sat.
- 4 Tipka  (backlight) (34)
- 5 Tipka DISP (display) (18)
- 6 Zvučnik
- 7 Tipka  (DISC BURN) (23)
- 8 Utor za "Memory Stick Duo" medij (35)
- 9 Indikator pristupa (ugrađena memorija, "Memory Stick PRO Duo" medij) (35)  
Dok indikator svijetli ili trepće kamkorder očitava ili zapisuje podatke.
- 10  (USB) priključnica (27, 28, 30)\*  
DCR-SX30E/SX31E/SX50E: Samo izlaz

Lista izbornika se nalazi na  
str. 38 do 40.

Dodatne informacije o ovom proizvodu i odgovore na često postavljana pitanja možete pronaći na Sonyjevoj stranici za podršku korisnicima (Customer Support).

<http://www.sony.net/>

# SONY®

## Handycam Handbook priručnik DCR-SX30E/SX31E/SX40E/SX41E/SX50E/ SX60E



# HANDYCAM®

# Uporaba priručnika

U priručniku ćete pronaći informacije kako potpuno iskoristiti mogućnosti svog kamkordera. Priručnik čitajte kao dodatak uputama za uporabu (zasebna knjižica). Informacije o uporabi kamkordera spojenog na računalo potražite u uputama za uporabu i priručniku PMB Guide koji je Help datoteka isporučenog “PMB (Picture Motion Browser)” softvera.

## Brzo pronalaženje informacija

Kliknite na kategoriju na desnom rubu svake stranice za prijelaz na stanicu sa željenom kategorijom.

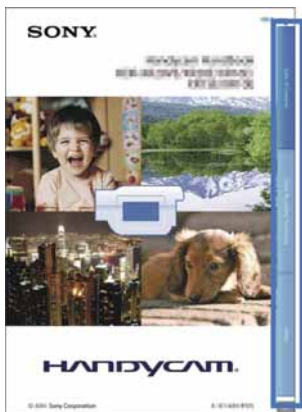

← Kliknite ovdje.

- Željenu temu možete potražiti pomoću programa Adobe Reader. Pogledajte Help datoteku u programu Adobe Reader za savjete kako upotrebljavati Adobe Reader.
- Priručnik možete i ispisati.

## O priručniku Handycam Handbook

- Ilustrativne slike u ovom priručniku samo su primjeri koji su snimljeni pomoću digitalnog fotoaparata i mogu se razlikovati od slika i indikatora na zaslonu koji se stvarno prikazuju na zaslonu.
- U ovom priručniku se ugrađena memorija kamkordera i “Memory Stick PRO Duo” nazivaju “mediji za snimanje”.
- U ovom priručniku se “Memory Stick PRO Duo” i “Memory Stick PRO-HG Duo” nazivaju “Memory Stick PRO Duo”.
- Dizajn i tehničke značajke kamkordera i pribora podložni su promjenama bez najave.

# Sadržaj

Uporaba priručnika .....	2
Brzo pronalaženje informacija .....	2
Korisne tehnike snimanja .....	6
Dijelovi i kontrole .....	7
Indikatori na zaslonu .....	8
“ <b>HOME</b> ” i “ <b>OPTION</b> ” - Uporaba dvaju izbornika .....	9
Uporaba izbornika <b>HOME</b> .....	9
Uporaba izbornika <b>OPTION</b> .....	9
Liste izbornika .....	11
Lista opcija izbornika <b>HOME</b> .....	11
Lista opcija izbornika <b>OPTION</b> .....	12
Pročitajte prije uporabe kamkordera .....	13

## Početak

Korak 1: Punjenje baterije .....	15
Korak 2: Uključivanje i podešavanje datuma ivremena .....	17
Promjena jezika prikaza .....	18

## Snimanje/reprodukcija

Pet savjeta za uspješno snimanje .....	19
Jednostavno snimanje i reprodukcija videozapisa i fotografija (funkcija <b>EASY</b> Easy Handycam) .....	20
Snimanje videozapisa .....	20
Snimanje fotografija .....	22
Reprodukcija videozapisa .....	23
Gledanje fotografija .....	25
Snimanje .....	26
Snimanje videozapisa .....	26
Snimanje fotografija .....	28
Korisne funkcije za snimanje videozapisa i fotografija .....	30
Zumiranje .....	30
Podešavanje ekspozicije kod objekata osvijetljenih straga (Backlight) .....	30
Snimanje u zrcalnom modu .....	31
Promjena prikaza na zaslonu .....	31
Reprodukcija na kamkorderu .....	32
Reprodukcija videozapisa .....	32
Gledanje fotografija .....	33
Korisne funkcije za reprodukciju videozapisa i fotografija .....	35
Precizno traženje željene scene (Film Roll Index) .....	35

Traženje željene scene prema licu (Face Index) .....	35
Traženje željene scene prema datumu (Date Index).....	36
Uporaba zuma pri reprodukciji kod fotografija.....	37
Reprodukcija niza fotografija (slide show) .....	38
Reprodukcija snimaka na TV prijemniku .....	39

## ■ Editiranje

Brisanje videozapisa i fotografija.....	41
Snimanje fotografije iz videozapisa .....	43
Presnimavanje/kopiranje videozapisa i fotografija iz ugrađene memorije na "Memory Stick PRO Duo" .....	44
Presnimavanje videozapisa .....	44
Kopiranje fotografija.....	45
Zaštita snimljenih videozapisa i fotografija (Protect) .....	46
Dijeljenje videozapisa .....	47
Uporaba playliste videozapisa.....	48
Kreiranje playliste .....	48
Reprodukcija playliste .....	48
Kreiranje diska pomoću DVD snimača ili rekordera.....	50
Kreiranje diska pomoću namjenskog DVD snimača, DVD Direct Express .....	50
Kreiranje diska pomoću DVD snimača i sl. uređaja koji nije DVD Direct Express .....	52
Kreiranje diska pomoću rekordera i sl.....	53
Provjera informacija o bateriji.....	54

## ■ Uporaba medija za snimanje

Promjena medija za snimanje .....	55
Odabir medija za snimanje videozapisa .....	55
Odabir medija za snimanje fotografija.....	55
Umetanje "Memory Stick PRO Duo" medija .....	55
Provjera informacija o mediju.....	57
Brisanje svih videozapisa i fotografija (formatiranje).....	58
Sprečavanje obnavljanja podataka iz ugrađene memorije.....	59

## ■ Osobno podešavanje kamkordera

MOVIE SETTINGS (Opcije za snimanje videozapisa) .....	60
PHOTO SETTINGS (Opcije za snimanje fotografija) .....	64
VIEW IMAGES SET (Opcije za podešavanje prikaza) .....	66
SOUND/DISP SET (Opcije za podešavanje zvuka i zaslona) .....	68
OUTPUT SETTINGS (Opcije za spajanje s TV prijemnikom).....	70
CLOCK/[A] LANG (Opcije podešavanja sata i jezika).....	71
GENERAL SET (Ostale opcije za podešavanje).....	72
Funkcije koje se podešavaju u izborniku  OPTION .....	74



<b>■ U slučaju problema</b>	
<b>?</b> U slučaju problema. ....	81
Dijagnostički prikaz i indikatori upozorenja .....	85
<b>■ Dodatne informacije</b>	
Vrijeme snimanja videozapisa/broj fotografija koje se mogu snimiti. ....	88
Očekivano vrijeme snimanja i reprodukcije za različite baterije. ....	88
Očekivano vrijeme snimanja videozapisa. ....	88
Očekivani broj fotografija koje se mogu snimiti. ....	89
Uporaba računala u inozemstvu .....	90
Struktura datoteka i mapa u ugrađenoj memoriji i na "Memory Stick PRO Duo" mediju. ....	92
Održavanje i mjere opreza. ....	93
O "Memory Stick" mediju .....	93
O "InfoLITHIUM" bateriji. ....	94
Rukovanje kamkorderom. ....	95

# Korisne tehnike snimanja

## Provjera zamaha u golfu



- ▶ SPORTS.....77

## Snimanje dobrih fotografija na snijegu ili plaži



- ▶ Stražnje osvjetljenje.....30
- ▶ BEACH .....77
- ▶ SNOW .....77

## Snimanje cvijeća izbliza



- ▶ PORTRAIT .....77
- ▶ FOCUS.....76
- ▶ TELE MACRO .....75

## Dijete na pozornici pod reflektorom



- ▶ SPOTLIGHT.....77

## Izoštavanje psa na lijevoj strani zaslona



- ▶ FOCUS.....76
- ▶ SPOT FOCUS.....75
- ▶ SPOT MTR/FCS .....74

## Vatromet u punom sjaju



- ▶ FIREWORKS .....77
- ▶ FOCUS.....76

# Dijelovi i kontrole

Broj u zagradama ( ) upućuje na stranice.

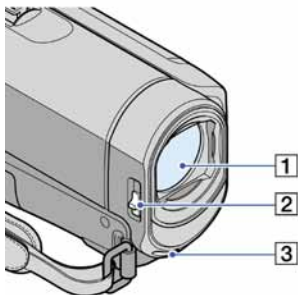

- 1 Objektiv (Carl Zeiss) (14)
- 2 LENS COVER preklopa (20, 22, 26, 28)
- 3 Ugrađeni mikrofoni

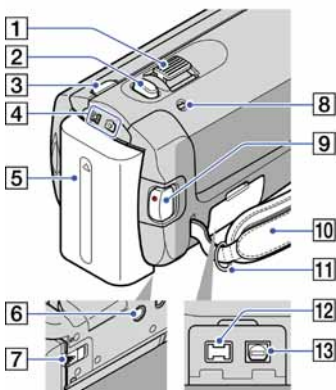

- 1 Preklopka zuma (30, 37)
- 2 Tipka PHOTO (23, 28)
- 3 Tipka MODE (22, 28)
- 4 Indikatori  (videozapis)/ (fotografija) (17)
- 5 Baterija (15)
- 6 Otvor za stativ

Učvrstite stativ (opcija) u ovaj otvor pomoću vijka (opcija: duljina vijka mora biti manja od 5,5 mm).

- 7 Preklopka BATT (baterija) za oslobađanje baterije (16)
- 8 Indikator CHG (charge) (15)
- 9 Tipka START/STOP (21, 27)
- 10 Ručni remen (20, 26)
- 11 Kukica za remen za nošenje na ramenu
- 12 DC IN priključnica (15)
- 13 A/V Remote priključnica (39, 53)

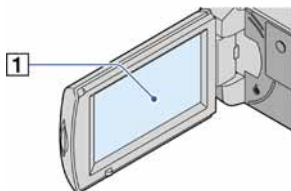

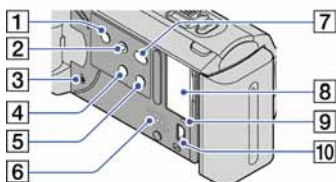

- 1 LCD zaslon/zaslon osjetljiv na dodir (9, 31)
- Ako zakrenete LCD zaslon za 180 stupnjeva, možete ga zatvoriti tako da je LCD zaslon okrenut prema van. To je praktično kod reprodukcije.



- 1 Tipka POWER (17)
- 2 Tipka EASY (21)
- 3 Tipka RESET
- 4 Tipka  (backlight) (30, 85)
- 5 Tipka DISP (display) (31)

Pritisnite RESET kako biste resetirali sve postavke, uključujući i sat.





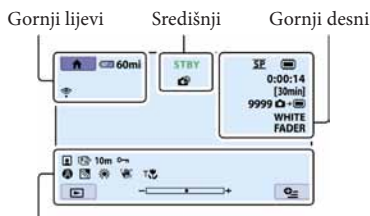

- 6 Zvučnik
- 7 Tipka  (DISC BURN) (pogledajte upute za uporabu)
- 8 Utor za "Memory Stick Duo" medij (56)
- 9 Indikator pristupa (ugrađena memorija, "Memory Stick PRO Duo" medij) (56)  
Dok indikator svijetli ili trepće kamkorder očitava ili zapisuje podatke.
- 10  (USB) priključnica\* (52)
- \* DCR-SX30E/SX31E/SX50E: Samo izlaz

## Indikatori na zaslonu







Donji







### Gornji lijevi

Indikator	Značenje
	Tipka HOME (9)
	Self-timer snimanje (80)
	BLT-IN ZOOM MIC (79)
	MICREF LEVEL niska razina (80)
	WIDE SELECT (60)
	60 min Preostalo trajanje baterije
	Tipka za povratak (9)















### Središnji

Indikator	Značenje
[STBY]/[REC]	Status snimanja (21, 27)
 	Veličina fotografije (64)
	Aktiviran slide show (38)
	Upozorenje (85)
	Mod reprodukcije (24, 33)

### Gornji desni

Indikator	Značenje
HQ SP LP	Mod snimanja (HQ/SP/LP) (60)
	Medij za snimanje/reprodukciju/editiranje (55)
0:00:00	Brojač (sat:minuta:sekunda) (21, 26)
[00min]	Procijenjeno vrijeme snimanja (20, 26)
WHITE BLACK FADER FADER	FADER (79)
9999  → 	Približan broj fotografija za snimanje i medij za snimanje (23, 28)
9999  → 	
	Mapa za reprodukciju (34)
100/112	Videozapis ili fotografija koja se reproducira/ Ukupan broj snimljenih videozapisa ili fotografija (23, 24, 32, 33)

### Donji

Indikator	Značenje
	Face Index (35)
	Ručno izoštravanje (76)
	SCENE SELECTION (77)
	Ravnoteža bjeline (78)
	SteadyShot isključen (61)
	SPOT MTR/FCS (74)/ EXPOSURE (76)/SPOT METER (74)
	TELE MACRO (75)
	Backlight (30)
	Tipka OPTION (9)
	Tipka VIEW IMAGES (23, 32)
	Tipka slide showa (38)
	101-0001 Naziv podatkovne datoteke (25, 33)
	101-0005
	Zaštićena snimka (46)
	Tipka VISUAL INDEX (24, 33)

- Indikatori i njihov položaj su približni i u stvarnosti se mogu razlikovati od ovdje prikazanih.

# “HOME” i “OPTION” - Uporaba dvaju izbornika

## Uporaba izbornika HOME

Kad dodirnete  (HOME), prikazuje se izbornik HOME. Možete promijeniti postavke kamkordera i sl.

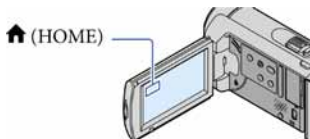

- 1 Dodirnite željenu kategoriju → opciju izbornika koju želite promijeniti.





Opcija izbornika





Kategorija

- 2 Slijedite upute na zaslonu.

- 3 Nakon završetka podešavanja, dodirnite .

- Ako se opcija ne vidi na zaslonu, dodirnite  .
- Za povratak na prethodni zaslon, dodirnite .
- Za zatvaranje izbornika HOME, dodirnite .
- Sivo označene opcije ili postavke ne mogu se odabrati.

## Uporaba funkcije HELP

Ako želite prikazati objašnjenja u izborniku HOME, dodirnite  (HELP) u izborniku HOME. (Donji dio  prikazuje se narančasto.) Nakon toga dodirnite opciju koja vas zanima.

## Uporaba izbornika OPTION

Izbornik  OPTION prikazuje se poput pop-up izbornika koji se pojavljuju kad kliknete na desnu tipku miša na računalu. Prikazuju se opcije izbornika koje se mogu promijeniti u određenom kontekstu.

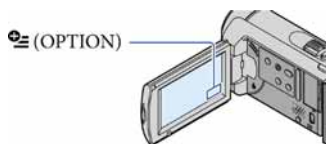

- 1 Dodirnite željenu karticu → opciju čiju postavku želite podesiti.

Opcija izbornika

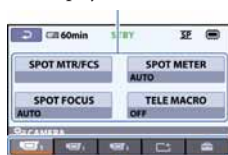

Kartica

- 2 Nakon završetka podešavanja, dodirnite .

## ⚡ Napomene

- Ako se željena opcija ne vidi na zaslonu, dodirnite drugu karticu. (Kartice se možda neće prikazati.)
- Izbornik OPTION se ne može prikazati tijekom Easy Handycam postupka.
- Kartice i opcije koje se prikazuju na zaslonu ovise o statusu snimanja/reprodukcije kamkordera u dotičnom trenutku.



# Liste izbornika

## Lista opcija izbornika HOME















### (CAMERA) kategorija

MOVIE*	str. 26
PHOTO*	str. 28

### (VIEW IMAGES) kategorija

VISUAL INDEX*	str. 33
 FILM ROLL*	str. 35
 FACE*	str. 35
PLAYLIST	str. 48







### (OTHERS) kategorija

DELETE*	
 DELETE	str. 41
 DELETE	str. 41
PHOTO CAPTURE	str. 43
MOVIE DUB	
DUB prema izboru	str. 44
DUB prema datumu	str. 44
 DUB ALL	str. 44
PHOTO COPY	
COPY odabirom	str. 45
COPY prema datumu	str. 45
EDIT	
 DELETE	str. 41
 DELETE	str. 41
 PROTECT	str. 46
 PROTECT	str. 46
 DIVIDE	str. 47
PLAYLIST EDIT	
 ADD	str. 48
 ADD prema datumu	str. 48
 ERASE	str. 49
 ERASE ALL	str. 49
 MOVE	str. 49
USB CONNECT	
 USB CONNECT	str. 52
 USB CONNECT	str. 52
DISC BURN	Upute za uporabu
BATTERY INFO	str. 54

### (MANAGE MEDIA) kategorija

MOVIE MEDIA SET*	str. 55
PHOTO MEDIA SET*	str. 55
MEDIA INFO	str. 57
MEDIA FORMAT*	str. 58
REPAIR IMG.DB F.	str. 84

### (SETTINGS) kategorija

MOVIE SETTINGS	
REC MODE	str. 60
WIDE SELECT	str. 60
DIGITAL ZOOM	str. 61
 STEADYSHOT	str. 61
AUTO SLW SHUTTR	str. 61
GUIDEFAME	str. 62
 REMAINING SET	str. 62
 FACE SET*	str. 63
PHOTO SETTINGS	
 IMAGE SIZE*	str. 64
FILE NO.	str. 64
AUTO SLW SHUTTR	str. 64
GUIDEFAME	str. 65
VIEW IMAGES SET	
DATA CODE	str. 66
SOUND/DISP SET	
VOLUME*	str. 24, 33
BEEP*	str. 68
LCD BRIGHT	str. 68
LCD BL LEVEL	str. 68
LCD COLOR	str. 69
OUTPUT SETTINGS	
TV TYPE	str. 70
DISP OUTPUT	str. 70
CLOCK/  LANG	
CLOCK SET*	str. 17
AREA SET	str. 71
SUMMERTIME	str. 71
 LANGUAGE SET*	str. 71
GENERAL SET	
DEMO MODE	str. 72
CALIBRATION	str. 96
A.SHUT OFF	str. 72
POWER ON BY LCD	str. 73

- [SOUND/DISP SET] se mijenja u [SOUND SETTINGS] tijekom Easy Handycam postupka.

\* Opciju možete podesiti tijekom Easy Handycam postupka.

## Lista opcija izbornika OPTION

Sljedeće opcije su dostupne samo u izborniku OPTION.

### kartica

SPOT MTR/FCS	str. 74
SPOT METER	str. 74
SPOT FOCUS	str. 75
TELE MACRO	str. 75
EXPOSURE	str. 76
FOCUS	str. 76
SCENE SELECTION	str. 77
WHITE BAL.	str. 78

### kartica

FADER	str. 79
-------	---------

### kartica

BLT-IN ZOOM MIC	str. 79
MICREF LEVEL	str. 80
SELF-TIMER	str. 80

### Prikaz kartice ili bez kartice ovisi o situaciji

SLIDE SHOW	str. 38
SLIDE SHOW SET	str. 38



# Pročitajte prije uporabe kamkordera

## Isporučeni pribor

Brojevi u zagradama ( ) označavaju količinu.

- Mrežni adapter (1)
- Mrežni kabel (kabel napajanja) (1)
- A/V spojni kabel (1) **A**
- USB kabel (1) **B**
- Punjiva baterija NP-FH30 (1)
- CD-ROM "Handycam Application Software" (1)
  - "PMB" (softver, uključujući "PMB Guide")
  - "Handycam Handbook" (PDF)
- "Upute za uporabu" (1)

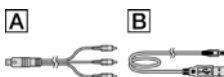

- Pogledajte str. 55 za napomene o vrstama "Memory Stick" kartice koje možete upotrebljavati uz ovaj kamkorder.

## Uporaba kamkordera

- Nemojte držati kamkorder za sljedeće dijelove niti za pokrove priključnica.



### LCD zaslon



### Baterija



- Kamkorder nije nepropustan za prašinu, kapanje tekućine i vodu. Pogledajte "Rukovanje kamkorderom" (str. 95).

- Nemojte učiniti nešto od sljedećeg dok svijetli ili trepće indikator  (videozapis)/ (fotografija) (str. 17) ili indikator pristupa (str. 56). U suprotnom može doći do oštećenja medija za snimanje, gubitaka snimaka ili drugih pogrešaka u radu.
  - Vaditi "Memory Stick PRO Duo" karticu iz kamkordera
  - Skidati bateriju ili odspajati mrežni adapter iz kamkordera
  - Izlagati kamkorder mehaničkim udarcima ili vibracijama
- Kod spajanja kamkordera s drugim uređajem pomoću kabela, pripazite da priključke spajate u pravilnom smjeru. Nasilno spajanja priključaka oštetit će priključnice i može uzrokovati kvar kamkordera.
- Odspojite mrežni adapter iz kamkordera držači kamkorder i DC priključak.

## Opcije izbornika, LCD zaslon i objektiv

- Opcija izbornika koja je označena sivo nije dostupna u trenutnim uvjetima snimanja ili reprodukcije.
- LCD zaslon je proizveden uporabom vrlo precizne tehnologije tako da je preko 99,99% piksela funkcionalnih za uporabu. Ipak, na LCD zaslonu se mogu trajno pojaviti sitne crne i/ili svijetle točkice (bijele, crvene, plave ili zelene). Ove točkice su normalna posljedica postupka proizvodnje i ne utječu na snimanje ni na koji način.

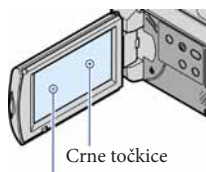

- Dugotrajno izlaganje LCD zaslona ili objektivu izravnom suncu može uzrokovati kvar.

- Nemojte usmjeravati kamkorder prema suncu. Time možete uzrokovati kvar kamkordera. Sunce snimajte samo kad je slabe svjetline, kao što je u suton.

## O promjeni jezičnih postavki

- Za objašnjavanje postupaka rukovanja upotrebjavaju se izbornici na jeziku države za koju je pisana uputa. Ako je potrebno, promijenite jezik prikaza na zaslonu prije uporabe kamkordera (str. 18).

## Snimanje

- Prije početka snimanja, provjerite funkciju snimanja kako biste bili sigurni da će se slika i zvuk snimiti bez problema.
- Proizvođač ne može kompenzirati gubitak snimljenog materijala čak i ako snimanje ili reprodukcije nisu mogući zbog kvara kamkordera, medija za pohranjivanje i sl.
- Sustav TV boja se razlikuje ovisno o državi i regiji. Za gledanje snimaka na TV prijemu, potreban je PAL TV prijemnik.
- TV programi, filmovi, videovrpce i drugi materijali mogu biti zaštićeni autorskim pravima. Neovlašteno snimanje takvih materijala može biti u suprotnosti zakonima o autorskim pravima.

## Pohranite sve svoje snimke

- Kako biste izbjegli gubitak slikovnih podataka, povremeno pohranite svoje snimke na vanjski medij. Savjetuje se snimanje slikovnih podataka na disk poput DVD-R pomoću računala (pogledajte upute za uporabu). Također možete pohraniti slikovne podatke pomoću DVD snimača, videorekordera ili DVD/HDD rekordera (str. 50).



## Napomene o bateriji i mrežnom adapteru

- Skinite bateriju ili odspojite mrežni adapter tek nakon isključivanja kamkordera.

## Kod spajanja kamkordera s računalom

- Nemojte pokušati formatirati medij na kamkorderu preko računala. Ako to pokušate, kamkorder možda neće raditi pravilno.

## Napomene o zbrinjavanju ili predaju drugom vlasniku

- Čak i ako izvršite [  DELETE ALL ], [  DELETE ALL ] ili [ MEDIA FORMAT ], neki podaci se možda neće potpuno obrisati iz ugrađene memorije. Kad predajete kamkorder drugom vlasniku, izvršite postupak [  EMPTY ] (str. 59) kako biste spriječili obnavljanje podataka. Također, ako namjeravate odbaciti kamkorder, savjetujemo da ga fizički uništite.

## Ako ne možete snimati ili reproducirati snimke, izvršite [ MEDIA FORMAT ]

- Ako često ponavljate snimanje i brisanje snimaka dulje vrijeme, dolazi do fragmentiranja podataka na mediju za snimanje. Snimke se ne mogu pohraniti niti snimiti. U tom slučaju prvo pohranite snimke na neki od vanjskih medija (str. 50, pogledajte također i upute za uporabu) i zatim izvedite [ MEDIA FORMAT ] (str. 58).

## Carl Zeiss objektiv

Vaš kamkorder je opremljen Carl Zeiss objektivom kojeg su zajedno razvile tvrtke Carl Zeiss iz Njemačke i Sony Corporation, koji omogućuje vrhunsku sliku. U njega je ugrađen MTF sustav mjerenja za videokamere te nudi kvalitetu koja je tipična za Carl Zeiss objektiv.

MTF= Modulation Transfer Function. Brojčana vrijednost označava količinu svjetlosti koja od objekta ulazi u objektiv.

## Korak 1: Punjenje baterije

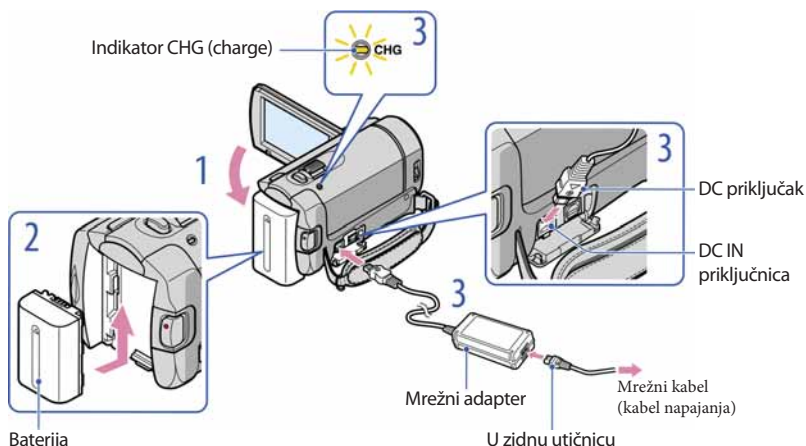

Bateriju "InfoLITHIUM" (serije H) možete puniti nakon što je spojite na kamkorder.

- Na kamkorder se ne može spojiti nijedna druga "InfoLITHIUM" baterija osim one serije H.

- 1 Isključite kamkorder tako da zatvorite LCD zaslon.
- 2 Učvrstite bateriju tako da je pomaknete u smjeru strelice dok ne klikne.
- 3 Spojite mrežni adapter i kabel napajanja na kamkorder te u zidnu utičnicu.
  - Oznaka ▲ mora biti okrenuta prema dolje.
 Svijetli indikator CHG (punjenje) i započinje punjenje. Indikator CHG (punjenje) se isključuje kad je baterija dokraja napunjena.
- 4 Kad je baterija napunjena, odspojite mrežni adapter iz DC IN priključnice na kamkorderu.

- Pogledajte str. 88 za podatke o vremenu snimanja i reprodukcije.
- Dok je kamkorder uključen možete provjeriti približni preostali kapacitet baterije pomoću indikatora stanja baterije u gornjem lijevom kutu LCD zaslona.

## Trajanje punjenja

Približno potrebno vrijeme (u minutama) za potpuno punjenje potpuno prazne baterije.

Baterija	Trajanje punjenja
NP-FH30 (priložena)	115
NP-FH50	135
NP-FH70	170
NP-FH100	390

- Punjenje uz temperaturu baterije od 25 °C (preporučena temperatura je između 10 i 30 °C)

## Vađenje baterije

Zatvorite LCD zaslon. Pomaknite preklopku za otpuštanje baterije BATT (baterija) ① i zatim skinite bateriju ②.

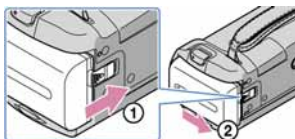

## Uporaba mrežnog napajanja kao izvora energije



Spojite na jednak način kao u “Korak 1: Punjenje baterije”. Čak i ako je baterija učvršćena, neće se prazniti.

## Punjenje baterije u inozemstvu

Bateriju možete puniti pomoću priloženog mrežnog adaptera u svim državama/regijama gdje je napon mreže u rasponu od 100 V do 240 V, frekvencija 50 ili 60 Hz.

- Nemojte upotrebljavati elektronski transformator.

## Napomene o bateriji

- Kad skidate bateriju ili odspajate mrežni adapter, zatvorite LCD zaslon i pazite da su indikatori  (video-zapis) i  (fotografija) isključeni (str. 17).
- Indikator CHG (punjenje) trepće tijekom punjenja u sljedećim uvjetima:
  - Baterija nije pravilno postavljena.
  - Baterija je oštećena.
- Standardno je podešeno automatsko isključivanje napajanja ako se kamkorderom ne rukuje približno 5 minuta kako bi se očuvalo punjenje baterije ([A.SHUT OFF] str. 72).

## Napomene o mrežnom adapteru

- Kod uporabe mrežnog adaptera, upotrijebite obližnju zidnu utičnicu. Odmah odspojite adapter iz zidne utičnice ako se tijekom uporabe kamkordera pojave problemi.
- Adapter tijekom uporabe nemojte držati u uskom prostoru, kao što je između zida i namještaja.
- Nemojte kratko spojiti DC priključak mrežnog adaptera ili kontakte baterije metalnim predmetima. To može prouzročiti nepravilnosti u radu.

## Korak 2: Uključivanje i podešavanje datuma i vremena

### 1 Otvorite LCD zaslon na kamkorderu.

Kamkorder se uključuje.

- Za isključivanje kamkordera dok je LCD zaslon otvoren, pritisnite tipku POWER.

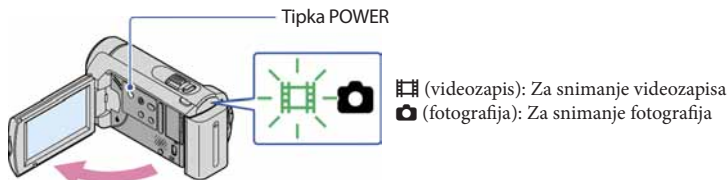

### 2 Tipkama ▲/▼ odaberite željeno geografsko područje i zatim dodirnite [NEXT].

Dodirnite tipku na LCD zaslonu.

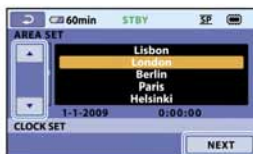

- Za ponovno podešavanje datuma i vremena, dodirnite (HOME) → (SETTINGS) → [CLOCK/ LANG] → [CLOCK SET]. Ako se neka opcija ne prikazuje na zaslonu, dodirnite ▲/▼ za prikaz opcije.

### 3 Podesite [SUMMER TIME], datum i vrijeme te zatim dodirnite [OK].

Sat započinje s radom.

- Ako podesite [SUMMERTIME] na [ON], podešava se sat vremena više.



- Datum i vrijeme se ne prikazuju za vrijeme snimanja, ali se automatski snimaju na medij za snimanje te se mogu prikazati za vrijeme reprodukcije. Za prikaz datuma i vremena, dodirnite (HOME) → (SETTINGS) → [VIEW IMAGES SET] → [DATA CODE] → [DATE/TIME] → [OK] → → .
- Zvukove koji se čuju pri rukovanju možete isključiti tako da dodirnete (HOME) → (SETTINGS) → [SOUND/DISP SET] → [BEEP] → [OFF] → [OK] → → .

- Ako tipke ne reagiraju ispravno na dodir, kalibrirajte zaslon (str. 96).

## Za isključivanje napajanja



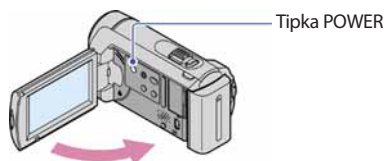



Zatvorite LCD zaslon. Nekoliko sekundi trepće indikator  (videozapis) i napajanje se isključuje.



- Kamkorder također možete isključiti pritiskom na tipku POWER.
- Ako je [POWER ON BY LCD] (str. 73) podešeno na [OFF], isključite kamkorder pritiskom na tipku POWER.

## Promjena jezika prikaza

Možete promijeniti prikaz na zaslonu tako da se prikazuje na željenom jeziku.

Dodirnite  (HOME) →  (SETTINGS) → [CLOCK/ LANG] → [ LANGUAGE SET] → željeni jezik →  →  → .



## Pet savjeta za uspješno snimanje



### ★Stabilizirajte kamkorder

Dok držite kamkorder, gornji dio tijela držite uspravno i prislonite ruke uz tijelo.

Funkcija SteadyShot je učinkovita protiv potresana kamkordera, ali ipak je bitno da ne potresate kamkorder.

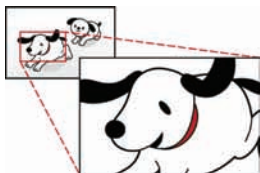

### ★Zumirajte polako

Zumirajte polako i glatko. Osim toga, upotrebljavajte zum rijetko. Pretjerano zumiranje uzrokovat će snimanje videozapisa koji će zamarati gledatelja.



### ★Proizvedite dojam prostornosti

Zakrećite kamkorder u vodoravnom smjeru. Stanite stabilno i polako zakrećite kamkorder dok rotirate gornji dio tijela. Zastanite nakon pokreta na trenutak kako bi scena djelovala stabilnije.



### ★Naglasite videozapise govorom

Uzmite u obzir i zvuk koji se snima uz videozapise. Pričajte o objektu ili razgovarajte s osobom koju snimate.

Pripazite na ravnotežu glasnoće govora jer je osoba koja snima bliža mikrofONU od osobe koju se snima.



### ★Upotrebljavajte pribor

Dobro iskoristite pribor kamkordera.

Primjerice, upotrijebite stativ kako biste snimali usporene snimke ili objekte pri slabom svjetlu, kao što su vatromet ili noćni prizori. Uvijek nosite rezervne baterije tako da možete nastaviti snimati bez bojazni da će vam ponestati napajanja.

# Jednostavno snimanje i reprodukcija videozapisa i fotografija (funkcija **EASY** Easy Handycam)

Jednostavno pritisnite EASY. Možete jednostavno snimati i reproducirati videozapise i fotografije (funkcija Easy Handycam)

Tijekom uporabe funkcije Easy Handycam, možete podešavati osnovne opcije kao što je veličina slike i brisanje, između postavki i prilagođavanja. Ostale opcije se podešavaju automatski.

- Kad se pokrene funkcija Easy Handycam, automatski se resetiraju gotovo sve postavke izbornika na početne vrijednosti. (Neke opcije izbornika zadržavaju postavke koje su podešene prije Easy Handycam postupka.)

## Snimanje videozapisa

Standardna je postavka snimanje videozapisa u ugrađenu memoriju (str. 55).

- 1 Zategnite ručni remen.

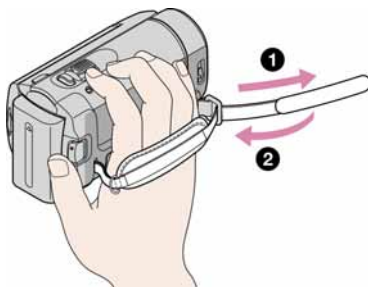

- 2 Otvorite pokrov objektiva.

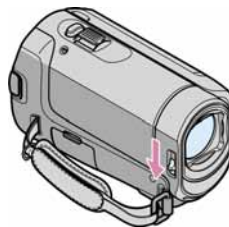

- 3 Otvorite LCD zaslon na kamkorderu.

Kamkorder se uključuje.

- Za uključivanje kamkordera dok je LCD zaslon već otvoren, pritisnite tipku POWER (str. 17).

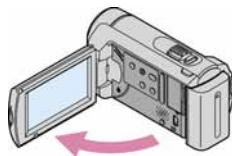



---

4 Pritisnite EASY.

Na LCD zaslonu se prikazuje **EASY**.

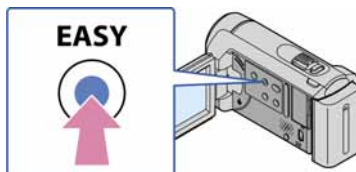

---

5 Pritisnite START/STOP za pokretanje snimanja.

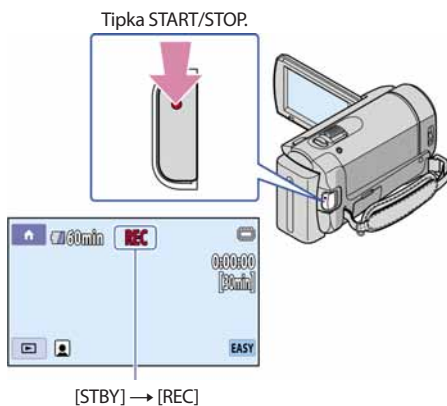

Za zaustavljanje snimanja, ponovno pritisnite START/STOP.

---

 Savjet

- Opcija [REC MODE] podešena je fiksno na [SP] (str. 60).

## Snimanje fotografija

- 1 Otvorite pokrov objektiv.

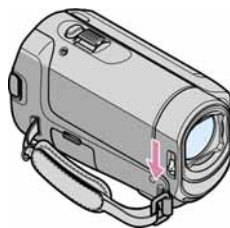

- 2 Otvorite LCD zaslon na kamkorderu.

Kamkorder se uključuje.

- Za uključivanje kamkordera dok je LCD zaslon već otvoren, pritisnite tipku POWER (str. 17).

- 3 Pritisnite EASY.

Na LCD zaslonu se prikazuje **EASY**.

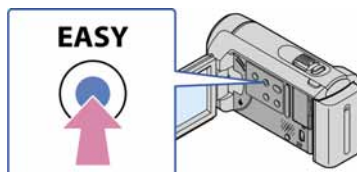

- 4 Pritisnite MODE za uključivanje indikatora  (Photo).

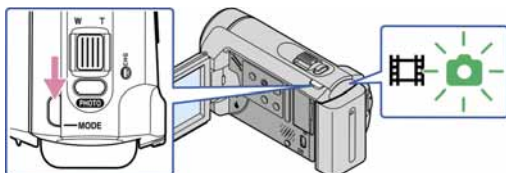

- Format slike prelazi u 4:3.

- 5 Pritisnite PHOTO lagano za izoštravanje, zatim pritisnite dokraja.

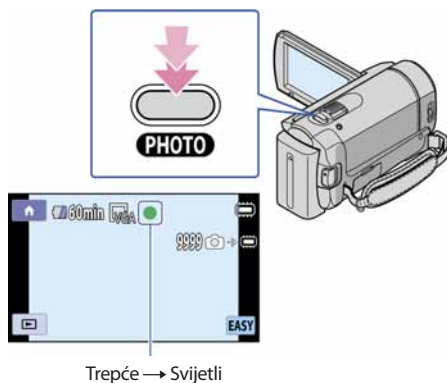

Kad nestane **||||||**, fotografija je snimljena u ugrađenu memoriju.

## Reprodukcija videozapisa

- 1 Otvorite LCD zaslon na kamkorderu.

Kamkorder se uključuje.

- Za uključivanje kamkordera dok je LCD zaslon već otvoren, pritisnite tipku POWER (str. 17).

- 2 Dodirnite **▶** (VIEW IMAGES).

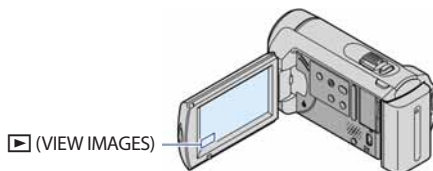

Prikazuje se izbornik VISUAL INDEX nakon nekoliko sekundi.

3 Dodirnite karticu  (videozapis) (1) → željeni videozapis (2).

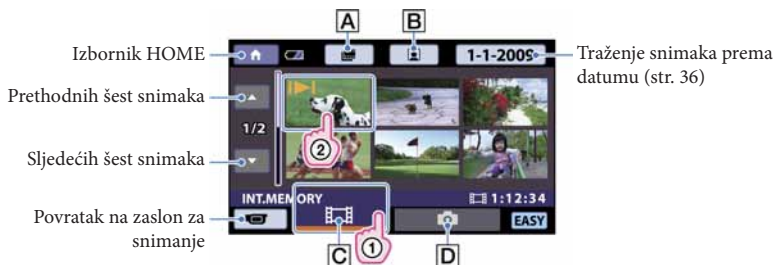



**A**  : Prikaz Film Roll Index zaslona (str. 35).

**B**  : Prikaz Face Index zaslona (str. 35).

**C**  : Prikaz videozapisa.



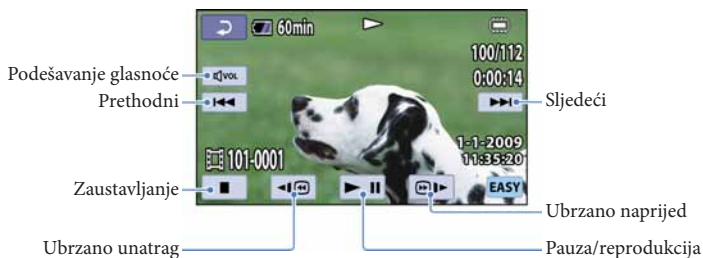

**D**  : Prikaz fotografija.

- Uz videozapis ili fotografiju koji su zadnji reproducirani ili snimljeni prikazuje se . Ako dodirnete videozapis ili fotografiju s oznakom , možete nastaviti reprodukciju od mjesta gdje je prethodno zaustavljena. (Uz fotografiju snimljenu na “Memory Stick PRO Duo” prikazuje se .)

Kamkorder započinje reprodukciju odabranog videozapisa.



 Savjeti

- Kad reprodukcija od odabranog videozapisa dođe do zadnjeg videozapisa, izbornik se vraća na prikaz VISUAL INDEX.
- Reprodukciju možete usporiti dodiranjem na  tijekom pauze.
- Glasnoću možete podesiti dodiranjem na  → podesite pomoću  /  →  tijekom reprodukcije.
- Postavka opcije [DATA CODE] je podešena fiksno na [DATE/TIME] (str. 66).
- Za promjenu medija za snimanje, odaberite medij za snimanje u [MOVIE MEDIA SET] (str. 55).

## Gledanje fotografija

U zaslonu VISUAL INDEX dodirnite karticu  (fotografija) (①) → željena fotografija (②).



Kamkorder započinje reprodukciju odabrane fotografije.



### Savjeti

- Postavka opcije [DATA CODE] je podešena fiksno na [DATE/TIME] (str. 66).
- Za promjenu medija za snimanje, odaberite medij za snimanje u [PHOTO MEDIA SET] (str. 55).

### Za isključivanje Easy Handycam funkcije

Nakon završetka snimanja ili za zatvaranje izbornika za podešavanje, ponovno pritisnite EASY. Na LCD zaslonu se više ne prikazuje **EASY**.

### Postavke izbornika tijekom Easy Handycam postupka

Dodirnite  (HOME) za prikaz opcija izbornika koje se mogu podešavati. Pogledajte listu izbornika na str. 11 koje opcije su na raspolaganju.

### Napomene

- Ne može se upotrebljavati izbornik  OPTION.
- Isključite Easy Handycam postupak ako želite dodati efekte snimkama ili promijeniti postavke.

### Tipke koje ne rade tijekom Easy Handycam postupka

Nije moguće upotrebljavati neke tipke ili funkcije tijekom Easy Handycam postupka zbog automatskog podešavanja. Ako odaberete postupak koji nije dopušten, može se prikazati [Invalid during Easy Handycam operation.].

# Snimanje

## Snimanje videozapisa

Standardna je postavka snimanje videozapisa u ugrađenu memoriju (str. 55).

**1** Zategnite ručni remen.

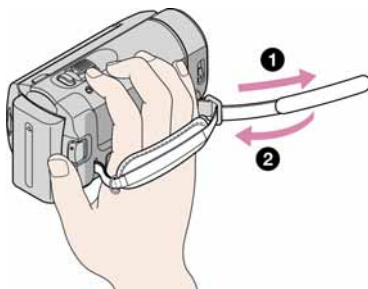

**2** Otvorite pokrov objektiva.



**3** Otvorite LCD zaslon na kamkorderu.

Kamkorder se uključuje.

- Za uključivanje kamkordera dok je LCD zaslon već otvoren, pritisnite tipku POWER (str. 17).

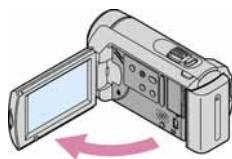

#### 4 Pritisnite START/STOP za pokretanje snimanja.

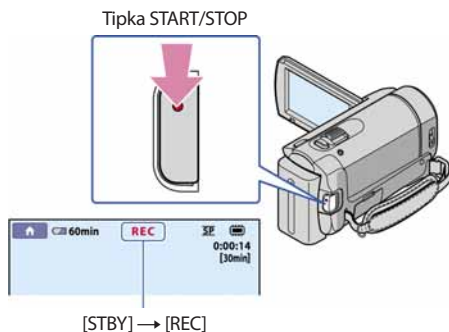

Za zaustavljanje snimanja, ponovno pritisnite START/STOP.

- Pogledajte str. 88 za podatke o vremenu snimanja videozapisa.
- Kad videozapis premaši 2 GB, automatski se kreira nova datoteka videozapisa.
- Možete promijeniti medij za snimanje i mod snimanja (str. 55, 60).
- Standardno je [STEADYSHOT] podešeno na [ON].
- Nakon uključivanja kamkordera potrebno je nekoliko sekundi prije nego je moguće snimanje. Za to vrijeme se ne može rukovati kamkorderom.
- Ako zatvorite LCD zaslon za vrijeme snimanja videozapisa, kamkorder prekida snimanje.
- Ako indikator pristupa svijetli ili trepće nakon završetka snimanja, znači da se podaci još zapisuju na medij za snimanje. Nemojte izlagati kamkorder udarcima ili vibracijama niti skidati bateriju ili odspajati mrežni adapter.
- Možete provjeriti vrijeme snimanja, preostali kapacitet i sl. tako da dodirnete (HOME) → (MANAGE MEDIA) → [MEDIA INFO] (str. 57).
- Za podešavanje nagiba LCD zaslona, prvo otvorite LCD zaslon za 90 stupnjeva prema kamkorderu ① i zatim podesite nagib ②. Ako zakrenete LCD zaslon za 180 stupnjeva prema objektivu ②, videozapise i fotografije možete snimati u zrcalnom modu.

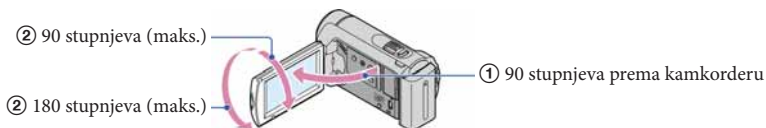

#### Savjeti

- Kad se tijekom snimanja videozapisa prepozna lice, trepće indikator i prepoznato lice se pohranjuje u indeks. Željenu scenu možete potražiti prema slici lica kod reprodukcije ([Face Index], str. 35).
- Možete snimati fotografije iz snimljenih videozapisa (str. 43).
- Mod snimanja možete promijeniti dodirnom na (HOME) → (CAMERA) → [MOVIE].

## Podaci o snimanju

Datum snimanja, vrijeme i uvjeti snimanja automatski se bilježe na medij za snimanje. Podaci se ne prikazuju tijekom snimanja. Ipak, možete ih provjeriti kao [DATA CODE] tijekom reprodukcije (str. 66).

## Snimanje fotografija

Standardna je postavka snimanje fotografija u ugrađenu memoriju (str. 55).

- 1 Otvorite pokrov objektiva.



- 2 Otvorite LCD zaslon na kamkorderu.

Kamkorder se uključuje.

- Za uključivanje kamkordera dok je LCD zaslon već otvoren, pritisnite tipku POWER (str. 17).

- 3 Pritisnite MODE za uključivanje indikatora  (Photo).

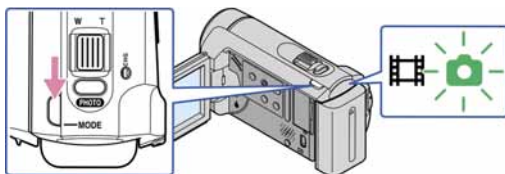





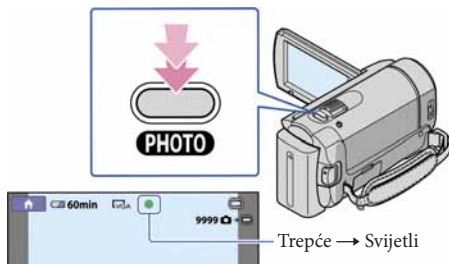

- Format slike prelazi u 4:3.



4 Pritisnite PHOTO lagano za izoštravanje, zatim pritisnite dokraja.



Kad nestane , fotografija je snimljena.

- Pogledajte str. 89 za podatke o broju fotografija koje se mogu snimiti.
- Za promjenu veličine slike dodirnite  (HOME) →  (SETTINGS) → [PHOTO SETTINGS] →  IMAGE SIZE] → željena postavka →  →  →  (str. 64).
- Ne možete snimati fotografije dok je prikazana ikona .

# Korisne funkcije za snimanje videozapisa i fotografija

## Zumiranje

Sliku možete povećati do 60 puta od originalne veličine pomoću preklapke zuma.

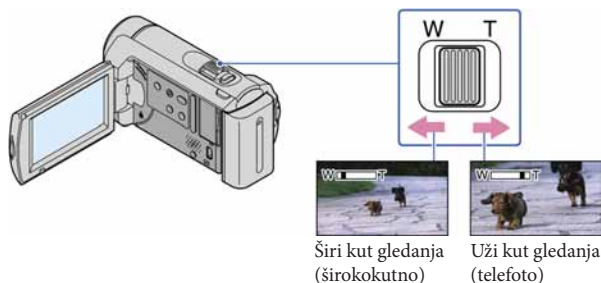

Za sporije zumiranje, preklapku zuma lagano pomaknite. Pomaknite je još dalje za brže zumiranje.

### ⚡ Napomene



- Funkcija SteadyShot možda neće smanjiti zamućivanje slike ako je preklapka zuma u položaju T (telefoto).
- Držite prst na preklapki zuma. Ako pomaknete prst s preklapke zuma, može se snimiti i zvuk pomicanja preklapke.
- Najmanja udaljenost kamkordera od objekta koja omogućuje izoštravanje je približno 1 cm kod širokokutnog položaja ili 150 cm kod telefoto položaja zuma.

### 💡 Savjet

- Možete podesiti [DIGITAL ZOOM] (str. 61) ako želite još više zumirati.

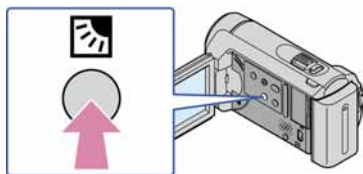
## Podešavanje ekspozicije kod objekata osvijetljenih straga (Backlight)



Za podešavanje ekspozicije objekata osvijetljenih straga, pritisnite  (backlight) za prikaz . Za isključivanje funkcije osvijetljenja straga, ponovno pritisnite  (backlight).

## Snimanje u zrcalnom modu

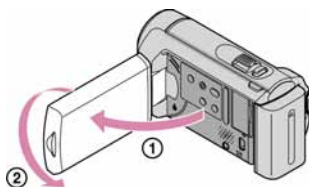

Otvorite LCD zaslon za 90 stupnjeva prema kamkorderu ① i zatim ga zakrenite 180 stupnjeva prema objektivu ②.

### Savjet

- Na LCD zaslonu se prikazuje zrcalna slika objekta, ali slika će se snimiti normalno.

## Promjena prikaza na zaslonu

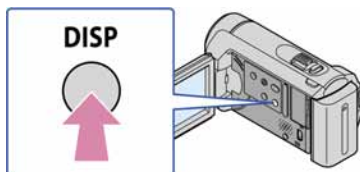

Svakim pritiskom na tipku DISP. mijenja se prikaz informacija (preostali kapacitet baterije i sl.).

# Reprodukcija na kamkorderu

Standardna je postavka reprodukcija videozapisa i fotografija iz ugrađene memorije (str. 55).

## Reprodukcija videozapisa

### 1 Otvorite LCD zaslon na kamkorderu.

Kamkorder se uključuje.

- Za uključivanje kamkordera dok je LCD zaslon već otvoren, pritisnite tipku POWER (str. 17).

### 2 Dodirnite (VIEW IMAGES).

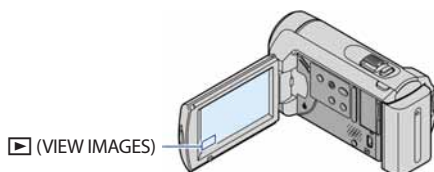

Prikazuje se izbornik VISUAL INDEX nakon nekoliko sekundi.

### 3 Dodirnite karticu (videozapis) (1) → željeni videozapis (2).

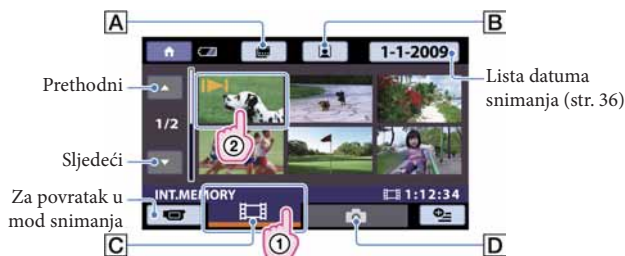



**A** : Prikaz Film Roll Index zaslona (str. 35).

**B** : Prikaz Face Index zaslona (str. 35).

**C** : Prikaz videozapisa.

**D** : Prikaz fotografija.

- Uz videozapis ili fotografiju koji su zadnji reproducirani ili snimljeni prikazuje se . Ako dodirnete videozapis ili fotografiju s oznakom , možete nastaviti reprodukciju od mjesta gdje je prethodno zaustavljena. (Uz fotografiju snimljenu na "Memory Stick PRO Duo" prikazuje se .)

Kamkorder započinje reprodukciju odabranog videopisa.

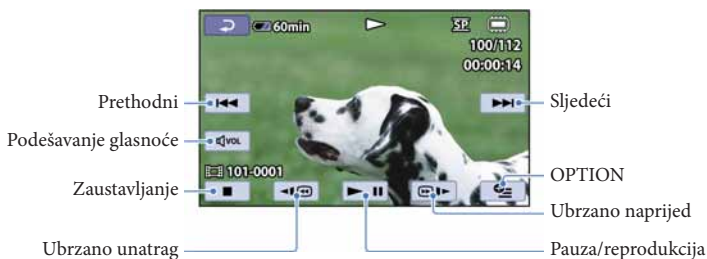

### Savjeti

- Kad reprodukcija od odabranog videopisa dođe do zadnjeg videopisa, izbornik se vraća na prikaz VISUAL INDEX.
- Dodirnite / tijekom pauze za usporenu reprodukciju videopisa.
- Ako više puta pritisnete / tijekom reprodukcije, videopisi se reproduciraju ubrzano približno 5 puta → približno 10 puta → približno 30 puta → približno 60 puta.
- Datum, vrijeme i uvjeti snimanja se automatski pohranjuju tijekom snimanja. Ovi podaci se ne prikazuju tijekom snimanja, ali se mogu prikazati tijekom reprodukcije tako da dodirnete (HOME) → (SETTINGS) → [VIEW IMAGES SET] → [DATA CODE] → željena postavka → → → .

### Za podešavanje glasnoće zvuka videopisa

- Za vrijeme reprodukcije videopisa, dodirnite → podesite pomoću / → .
- Glasnoću zvuka možete podesiti preko izbornika OPTION MENU.

## Gledanje fotografija

Dodirnite karticu (fotografija) (1) → željena fotografija (2) u izborniku VISUAL INDEX.



Kamkorder prikazuje odabranu fotografiju.

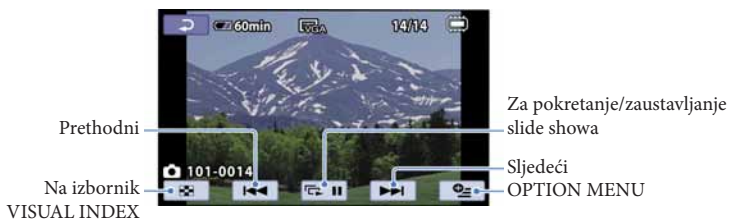

#### Savjet

- Kod gledanja fotografija snimljenih na "Memory Stick PRO Duo", na zaslonu se prikazuje **101** ▶ (mapa za reprodukciju).

# Korisne funkcije za reprodukciju videozapisa i fotografija

## Precizno traženje željene scene (Film Roll Index)

Videozapisi se mogu podijeliti prema vremenu i prva scena svake od podjela se prikazuje u INDEX zaslonu. Videozapis možete reproducirati preko odabrane sličice.

Odaberite medij za snimanje koji sadrži videozapis kojeg želite reproducirati prije početka postupka (str. 55).

- 1 Dodirnite  (VIEW IMAGES).

Prikazuje se zaslon VISUAL INDEX.

- 2 Dodirnite  (Film Roll Index).

Povratak u zaslon VISUAL INDEX.



Podešavanje intervala kreiranja sličica na temelju scena iz videozapisa.

- 3 Dodirnite  za odabir željenog videozapisa.

- 4 Dodirnite  za traženje željene scene i zatim dodirnite scenu koju želite reproducirati.

Reprodukcija započinje od odabrane scene.

## Traženje željene scene prema licu (Face Index)

Slike lica prepoznatih tijekom snimanja videozapisa prikazuju se u zaslonu INDEX.

Videozapis možete reproducirati od slike odabranog lica.

Odaberite medij za snimanje koji sadrži videozapis kojeg želite reproducirati prije početka postupka (str. 55).

- 1 Dodirnite  (VIEW IMAGES).

Prikazuje se zaslon VISUAL INDEX.

---

2 Dodirnite  (Face Index).

Povratak u zaslon VISUAL INDEX.



---

3 Dodirnite  za odabir željenog videozapisa.

---

4 Dodirnite  za traženje slike željenog lica i zatim dodirnite sliku željenog lica kako biste pogledali scenu.

Reprodukcija započinje od početka scene s licem iz odabrane slike.

---

 Napomena

- Ovisno o uvjetima snimanja, lica se možda neće prepoznati.  
Primjer: Osobe s naočalama i šeširima ili ako nisu licem okrenute prema kamkorderu.

### Traženje željene scene prema datumu (Date Index)

Snimke možete učinkovito tražiti prema datumu.

Odaberite medij za snimanje koji sadrži snimku koju želite reproducirati prije početka postupka (str. 55).

 Napomena



- Funkcija Date Index ne može se upotrebljavati za fotografije na "Memory Stick PRO Duo" mediju.

---

1 Dodirnite  (VIEW IMAGES).

Prikazuje se zaslon VISUAL INDEX.

---

2 Za pretraživanje videozapisa dodirnite karticu  (videozapis). Za pretraživanje fotografija dodirnite karticu  (fotografija).



---

### 3 Dodirnite datum na zaslonu.

Datumi snimanja snimaka prikazuju se na zaslonu.

Povratak u zaslon VISUAL INDEX.



---

### 4 Dodirnite za odabir datuma uz željenu snimku i zatim dodirnite .

Snimke odabranog datuma prikazuju se u zaslonu VISUAL INDEX.

---

#### Savjet

- U zaslonu [Film Roll Index]/[Face Index], funkciju Date Inde možete upotrijebiti slijedeći korake 3 i 4.

## Uporaba zuma pri reprodukciji kod fotografija

Fotografije možete povećati 1,1 do 5 puta u odnosu na originalnu veličinu.

Povećanje možete podesiti pomoću preklopke zuma.

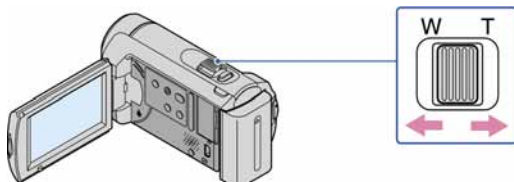

---

### 1 Prikažite fotografiju koju želite povećati.

---

### 2 Povećajte fotografiju pomakom na T stranu (telefoto).

Pojavljuje se okvir na zaslonu.

- 3 Dodirnite zaslon na mjestu koje želite prikazati u sredini prikazanog okvira.



- 4 Podesite povećanje pomicanjem na W (širokokutno) ili T (telefoto) stranu.

Za poništavanje, dodirnite

## Reprodukcija niza fotografija (slide show)

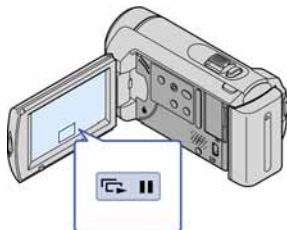

Dodirnite

 na zaslonu za reprodukciju.

Slide show započinje od odabrane fotografije.

Za zaustavljanje slide showa

Dodirnite

.

Za ponovno pokretanje slide showa

Ponovno dodirnite

.

### Napomena

- Zum pri reprodukciji se ne može upotrebljavati tijekom slide showa.

### Savjeti

- Slide show također možete reproducirati tako da dodirnete (OPTION) → kartica → [SLIDE SHOW] na zaslonu VISUAL INDEX.
- Možete podesiti kontinuiranu slide show reprodukciju odabirom (OPTION) → kartica → [SLIDE SHOW SET] za vrijeme prikaza fotografija. Standardna postavka je [ON] (kontinuirana reprodukcija).

# Reprodukcija snimaka na TV prijemniku

Spojite kamkorder na ulaznu priključnicu TV prijemnika ili videorekordera pomoću A/V spojnog kabela **1** ili A/V spojnog kabela sa S VIDEO **2**. Za ovaj način rada spojite kamkorder na mrežno napajanje pomoću priloženog mrežnog adaptera (str. 16). Također pogledajte upute za uporabu uređaja s kojima spajate kamkorder.

## **1** A/V spojni kabel (priložen)

Spajanje s drugim uređajem preko A/V priključnice pomoću A/V spojnog kabela.

## **2** A/V spojni kabel sa S VIDEO (opcija)

Kod spajanja s drugim uređajem preko S VIDEO priključnice, uporabom A/V spojnog kabela sa S VIDEO kabela (opcija), postiže se viša kvaliteta slike nego kod A/V spojnog kabela. Spojite bijeli i crveni priključak (lijevi i desno audio) i S VIDEO priključak (S VIDEO kanal) na A/V spojnom kablom sa S VIDEO kablom (opcija). Spajanje žutog priključka nije nužno. Ako spojite samo S VIDEO priključak, neće se čuti zvuk.

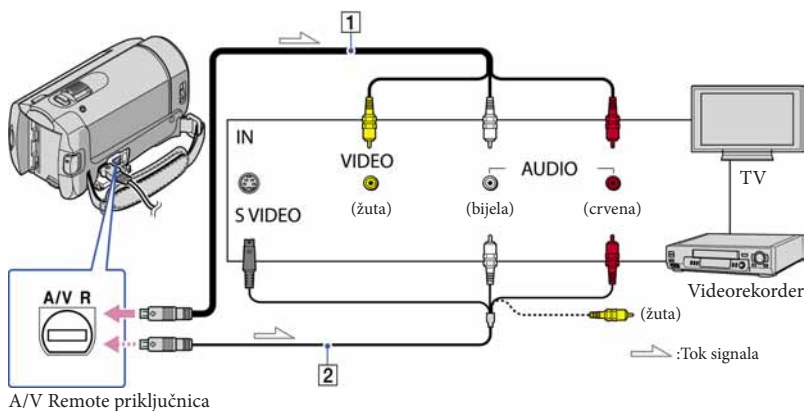

## **1** Podesite preklopku za odabir ulaza na TV prijemniku za prijem signala spojnog kamkordera.





Detalje potražite u uputama za uporabu TV prijemnika.

## **2** Spojite kamkorder s TV prijemnikom pomoću A/V spojnog kabela (**1**, priložen) ili A/V spojnog kabela sa S VIDEO (**2**, opcija).





Spojite kamkorder na ulaznu priključnicu TV prijemnika.

## **3** Reproducirajte videozapise i fotografije na kamkorderu (str. 32)

## Podešavanje formata slike u skladu sa spojenim TV prijemnikom (16:9/4:3)

Dodirnite  (HOME) →  (SETTINGS) → [OUTPUT SETTINGS] → [TV TYPE] → [16:9] ili [4:3] →  →  → .

### Savjet

- Za provjeru informacija (kao što je brojač i sl.) na uređaju za prikaz slike, dodirnite  (HOME) →  (SETTINGS) → [OUTPUT SETTINGS] → [DISP OUTPUT] → [V-OUT/PANEL] (standardna postavka) →  →  → .

## Kod spajanja na TV preko videorekordera

Spojite kamkorder na LINE IN ulaz videorekordera pomoću A/V spojnog kabela. Podesite preklopku za odabir ulaza na videorekorderu na LINE (VIDEO 1, VIDEO 2 i sl.).

## Ako TV prijemnik ima mono zvuk (Ako TV prijemnik ima samo jednu ulaznu audio priključnicu)

Spojite žuti priključak A/V spojnog kabela u video ulaznu priključnicu i bijeli (lijevi kanal) ili crveni priključak (desni kanal) u audio ulaznu priključnicu TV prijemnika ili videorekordera.

## Ako TV prijemnik ili videorekorder ima 21-pinski adapter (EUROCONNECTOR)

Upotrijebite 21-pinski adapter (opcija) za gledanje reproducirane slike.

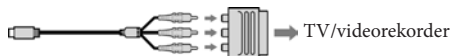

### Napomene

- Kad podesite [TV TYPE] na [4:3], kvaliteta slike može se smanjiti. Osim toga, kad se prebaci format snimke između 16:9 (wide) na 4:3, slika može zadržati.
- Kod nekih TV prijemnika formata 4:3, fotografije snimljene u formatu 4:3 možda se neće prikazati preko cijelog zaslona. Pojava nije kvar.



- Kod reprodukcije snimke snimljene u formatu 16:9 (wide) na TV prijemniku formata 4:3 kompatibilnom s 16:9 (wide) signalom, podesite [TV TYPE] na [4:3].

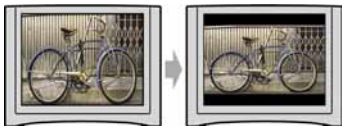

## Brisanje videozapisa i fotografija



Možete osloboditi prostor na mediju za snimanje tako da obrišete videozapise i fotografije iz njega. Odaberite medij za snimanje koji sadrži videozapise i fotografije koje želite obrisati prije pokretanja postupka (str. 55).



### ⚡ Napomene

- Snimke koje su obrisane ne mogu se vratiti.
- Nemojte skidati bateriju ili odspajati mrežni adapter iz kamkordera za vrijeme brisanja snimaka. Time se medij za snimanje može oštetiti.
- Nemojte vaditi "Memory Stick PRO Duo" za vrijeme brisanja snimaka s "Memory Stick PRO Duo" medija.
- Zaštićene videozapise i fotografije nije moguće obrisati. Prethodno isključite zaštitu na videozapisima i fotografijama ako ih želite obrisati (str. 46).
- Ako je obrisan videozapis uključen u playlistu (str. 48), obrisat će se i iz playliste.
- Unaprijed pohranite kopije važnih videozapisa i fotografija (str. 46).

### 💡 Savjeti

- Možete odabrati do 100 snimaka odjednom.
- Možete obrisati snimku dok se prikazuje na zaslonu za reprodukciju pomoću opcije  OPTION MENU.
- Za brisanje svih snimaka na mediju za snimanje i obnavljanje cjelokupnog prostora za snimanje, formatirajte medij (str. 58).
- Smanjene slike koje omogućuju pregled većeg broja snimaka istovremeno u indeksnom prikazu nazivaju se "sličice".

1 Dodirnite  (HOME) →  (OTHERS) → [DELETE].

2 Za brisanje videozapisa dodirnite [ DELETE] → [ DELETE].

- Za brisanje fotografija dodirnite [ DELETE] → [ DELETE].

3 Dodirnite i prikažite oznaku ✓ na videozapisu ili fotografiji koju želite obrisati.





### 💡 Savjet

- Pritisnite i zadržite snimku na LCD zaslonu kako biste je potvrdili. Dodirnite  za povratak na prethodni zaslon.

4 Dodirnite [OK] → [YES] → [OK] → [].



Za brisanje svih videozapisa/fotografija istovremeno



U koraku 2 dodirnite [ DELETE] → [ DELETE ALL] → [YES] → [YES] → [OK] → [].

- Za brisanje svih fotografija odjednom, dodirnite [ DELETE] → [ DELETE ALL] → [YES] → [YES] → [OK] → [].



Za brisanje svih videozapisa/fotografija snimljenih istog datuma odjednom

- Možete obrisati fotografije tako da odaberete datume samo kada su fotografije snimljene u ugrađenu memoriju.

① U koraku 2 dodirnite [ DELETE] → [ DELETE by date].

- Za brisanje svih fotografija snimljenih istog datuma odjednom, dodirnite [ DELETE] → [ DELETE by date].





- ② Dodirnite / za odabir datuma snimanja željenog videozapisa/fotografije i zatim dodirnite .

Na zaslonu se prikazuju videozapisi/fotografije snimljeni odabranog datuma.

 Savjet



- Dodirnite snimku na LCD zaslonu kako biste je potvrdili. Dodirnite  za povratak na prethodni zaslon.

- ③ Dodirnite  → [YES] →  → .

# Snimanje fotografije iz videozapisa

Odabranu sliku iz snimljenog videozapisa možete pohraniti kao fotografiju.

Odaberite medij za snimanje koji sadrži videozapis i medij na kojeg želite pohraniti fotografije prije početka postupka (str. 55).

- Za nastavak snimanja, dodirnite  i zatim ponovite postupak od koraka 3.
- Za snimanje fotografije iz drugog videozapisa, dodirnite  i ponovite postupak od koraka 2.

## 5 Dodirnite → .

### Napomene

- Veličina fotografije je određena fiksno ovisno o formatu videozapisa:
  -  0.2M] kod formata 16:9
  - [VGA(0.3M)] kod formata 4:3
- Na mediju za snimanje na kojeg želite pohraniti fotografije mora biti dovoljno slobodnog prostora.
- Datum i vrijeme snimanja fotografija jednaki su datumu i vremenu snimanja videozapisa.
- Ako videozapis iz kojeg snimate nema datum, datum i vrijeme snimanja odgovarat će trenutku kada ste fotografiju snimili iz videozapisa.
- Nije moguće snimiti fotografiju iz videozapisa pohranjenog na “Memory Stick PRO Duo” medij (DCR-SX30E/SX31E/SX50E).

## 1 Dodirnite (HOME) → (OTHERS) → [PHOTO CAPTURE].

Prikazuje se zaslon [PHOTO CAPTURE].

## 2 Dodirnite videozapis iz kojeg želite snimati.

Započnite reprodukciju odabranog videozapisa.

## 3 Dodirnite na mjestu gdje želite snimiti fotografiju.

Reprodukcija se pauzira. Pauza i reprodukcija se izmjenjuje pritiskom na .

Preciznije podesite mjesto snimanja nakon odabira točke pomoću .

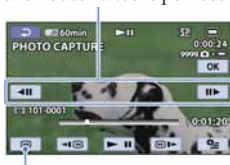

Povratak na početak odabranog videozapisa.

## 4 Dodirnite .

Snimljena fotografija se pohranjuje na medij za snimanje odabran u [PHOTO MEDIA SET] (str. 55).

Kad je snimanje završeno, zaslon se vraća na pauzu.

# Presnimavanje/ kopiranje videozapisa i fotografija iz ugrađene memorije na “Memory Stick PRO Duo”

## Presnimavanje videozapisa

Možete presnimati videozapise pohranjene u ugrađenu memoriju kamkordera na “Memory Stick PRO Duo” medij. Umetnite “Memory Stick PRO Duo” u kamkorder prije postupka.

### ⓘ Napomene

- Kad snimate videozapis na “Memory Stick PRO Duo” prvi put, kreirajte datoteku s podacima o snimkama tako da dodirnete **HOME** → **MANAGE MEDIA** → [REPAIR IMG. DB F.] → [MEMORY STICK].
- Spojite kamkorder na mrežno napajanje pomoću priloženog mrežnog adaptera kako biste spriječili da se kamkorder isključuje tijekom presnimavanja.

### 💡 Savjeti

- Presnimavanje ne utječe na originalan videozapis.
- Presnimati će se sve snimke uvrštene u playlistu.
- Snimke snimljene pomoću ovog kamkordera i pohranjene na medij za snimanje nazivaju se “originali”.

- 1 Dodirnite **HOME** → **OTHERS** → [MOVIE DUB].

Prikazuje se zaslon [MOVIE DUB].



- 2 Dodirnite željeni način presnimavanja.

[DUB by select]: Za odabir videozapisa i njihovo presnimavanje

[DUB by date]: Za presnimavanje svih videozapisa odabranog datuma

[ DUB ALL]: Za presnimavanje playliste  
Ako odaberete playlistu kao izvor za presnimavanje, slijedite upute na zaslonu za presnimavanje playliste.

- 3 Odaberite videozapis kojeg želite presnimati.

[DUB by select]: Dodirnite videozapis kojeg želite presnimati i označite ga oznakom **✓**. Možete odabrati više videozapisa.



Preostali kapacitet “Memory Stick PRO Duo” medija

### 💡 Savjet

- Pritisnite i zadržite snimku na LCD zaslonu kako biste je potvrdili. Dodirnite **RETURN** za povratak na prethodni zaslon.

[DUB by date]: Odaberite datum snimanja videozapisa kojeg želite presnimati i zatim dodirnite **OK**. Ne može se odabrati više datuma.



- 4 Dodirnite **OK** → [YES] → **OK** → **EXIT**.



### Savjet

- Za provjeru presnimljenih videozapisa nakon završenog presnimavanja, odaberite [MEMORY STICK] u [MOVIE MEDIA SET] i reproducirajte videozapise (str. 55).

## Kopiranje fotografija

Možete kopirati fotografije pohranjene u ugrađenu memoriju kamkordera na "Memory Stick PRO Duo" medij.

Umetnite "Memory Stick PRO Duo" u kamkorder prije postupka.

### Napomena

- Spojite kamkorder na mrežno napajanje pomoću priloženog mrežnog adaptera kako biste spriječili da se kamkorder isključi tijekom kopiranja.

- 1 Dodirnite  (HOME) →  (OTHERS) → [PHOTO COPY].

Prikazuje se zaslon [PHOTO COPY].



- 2 Dodirnite željeni način kopiranja.

[COPY by select]: Kopiranje odabranih fotografija

[COPY by date]: Za kopiranje svih fotografija odabranog datuma

- 3 Odaberite fotografiju koju želite kopirati.

[COPY by select]: Dodirnite fotografiju koju želite kopirati i označite je oznakom

✓. Možete odabrati više fotografija.





### Savjet

- Pritisnite i zadržite snimku na zaslonu kako biste je potvrdili. Dodirnite  za povratak na prethodni zaslon.

[COPY by date]: Odaberite datum snimanja fotografije koju želite kopirati i zatim dodirnite . Ne može se odabrati više datuma.



- 4 Dodirnite  → [YES] →  → .

### Savjet

- Za provjeru kopiranih fotografija nakon završenog kopiranja, odaberite [MEMORY STICK] u [PHOTO MEDIA SET] i reproducirajte fotografije (str. 55).



# Zaštita snimljenih videozapisa i fotografija (Protect)



Zaštite videozapise i fotografije kako biste izbjegli slučajno brisanje.

Odaberite medij za snimanje koji sadrži videozapise i fotografije koje želite zaštititi prije pokretanja postupka (str. 55).

## Savjet

- Možete zaštititi videozapise i fotografije dok se prikazuje na zaslonu za reprodukciju pomoću opcije  OPTION MENU.

1 Dodirnite  (HOME) →  (OTHERS) → [EDIT].

2 Za zaštitu videozapisa dodirnite  [PROTECT] →  [PROTECT].

- Za zaštitu fotografija dodirnite  [PROTECT] →  [PROTECT].

3 Dodirnite videozapise i fotografije koje želite zaštititi.



Na odabranim snimcima se prikazuje .



## Savjeti

- Pritisnite i zadržite snimku na LCD zaslonu kako biste je potvrdili. Dodirnite  za povratak na prethodni zaslon.
- Možete odabrati do 100 snimaka odjednom.

4 Dodirnite [OK] → [YES] → [OK] → [X].



Skidanje zaštite s videozapisa i fotografija  
Dodirnite videozapis ili fotografiju označenu oznakom  u koraku 3.  
Nestaje .

Za zaštitu svih videozapisa i fotografija snimljenih istog datuma odjednom



- Možete zaštititi fotografije snimljene u ugrađenu memoriju odabirom datuma snimanja.

① U koraku 2 dodirnite  [PROTECT]

→  [PRT. by date].

- Za zaštitu svih fotografija snimljenih istog datuma odjednom, dodirnite  [PROTECT] →  [PRT. by date].



② Dodirnite  /  za odabir datuma snimanja željenog videozapisa/fotografije i zatim dodirnite [OK].

## Savjet

- Dodirnite snimku na LCD zaslonu kako biste je potvrdili. Dodirnite  za povratak na prethodni zaslon.

③ Dodirnite [OK] → [ON] → [OK] → [X].

Za skidanje zaštite sa svih videozapisa i fotografija snimljenih istog datuma odjednom

U koraku ② gore, odaberite datum snimanja željenog videozapisa/fotografije i zatim dodirnite [OK] → [OFF] → [OK] → [X].

# Dijeljenje videozapisa

Odaberite medij za snimanje koji sadrži videozapis kojeg želite podijeliti prije početka postupka (str. 55).

1 Dodirnite  (HOME) →   
(OTHERS) → [EDIT] →  [DIVIDE].

2 Dodirnite videozapis iz kojeg želite podijeliti.

Započnite reprodukciju odabranog videozapisa.

3 Dodirnite  na mjestu gdje želite podijeliti videozapis na scene.

Reprodukcija se pauzira. Pauza i reprodukcija se izmjenjuje pritiskom na .

Preciznije podesite mjesto reza nakon odabira točke pomoću .

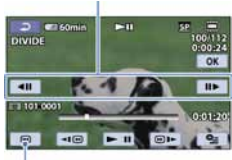

Povratak na početak odabranog videozapisa.

4 Dodirnite [OK] → [YES] → [OK]  
→ [X].

## Napomene

- Podijeljeni videozapisi ne mogu se vratiti u prvobitno stanje.
- Nemojte skidati bateriju ili odspajati mrežni adapter iz kamkordera za vrijeme dijeljenja videozapisa. Time se medij za snimanje može oštetiti. Također, nemojte vaditi "Memory Stick PRO Duo" za vrijeme dijeljenja videozapisa s "Memory Stick PRO Duo" medija.

- Može se pojaviti malo odstupanje između mjesta gdje ste dodirnuli  i stvarnog mjesta reza jer će kamkorder odabrati mjesto reza u intervalu od pola sekunde.
- Ako podijeliti originalan videozapis, videozapis dodan u playlistu će se također podijeliti.

## Savjet

- Možete podijeliti videozapis dok se prikazuje na zaslону za reprodukciju pomoću opcije  OPTION MENU.

# Uporaba playliste videozapisa

Playlist je lista u kojoj se prikazuju sličice videozapisa koje ste odabrali.

Originalni videozapisi se neće promijeniti čak i ako editirate ili obrišete videozapise dodane u playlistu.

Odaberite medij za snimanje na kojem želite kreirati, reproducirati ili editirati playlistu prije pokretanja postupka (str. 55).

## Kreiranje playliste

1 Dodirnite (HOME) → (OTHERS) → [PLAYLIST EDIT].

2 Dodirnite [ADD].

3 Dodirnite videozapis kojeg želite dodati u playlistu.



Odabrani videozapis je označen oznakom ✓.

### Savjet

- Pritisnite i zadržite snimku na LCD zaslonu kako biste je potvrdili. Dodirnite za povratak na prethodni zaslon.

4 Dodirnite [OK] → [YES] → [OK] → [X].

Za dodavanje svih videozapisa snimljenih istog datuma odjednom

① U koraku 2 dodirnite [ADD by date].

Datumi snimanja videozapisa prikazuju se na zaslonu.



② Dodirnite / za odabir datuma snimanja željenog videozapisa i zatim dodirnite [OK]. Na zaslonu se prikazuju videozapisi snimljeni odabranog datuma.

### Savjet

- Dodirnite snimku na LCD zaslonu kako biste je potvrdili. Dodirnite za povratak na prethodni zaslon.

③ Dodirnite [OK] → [YES] → [OK] → [X].

### Napomene

- Nemojte skidati bateriju ili odspajati mrežni adapter iz kamkordera za vrijeme dodavanja videozapisa u playlistu. Time se medij za snimanje može oštetiti. Također, nemojte vaditi "Memory Stick PRO Duo" za vrijeme editiranja videozapisa s "Memory Stick PRO Duo" medija.
- Fotografije se ne mogu dodati u playlistu.

### Savjeti

- Možete dodati najviše 99 videozapisa u playlistu.
- Videozapis možete dodati u playlistu preko zaslona za reprodukciju ili zaslona INDEX dodirom na (OPTION).
- Kreiranu playlistu možete presnimati na disk onakvu kakva jest pomoću priloženog softvera.

## Reprodukcija playliste

Odaberite medij za snimanje s kojeg želite reproducirati playlistu prije pokretanja postupka (str. 55).

1 Dodirnite (HOME) → (VIEW IMAGES) → [PLAYLIST].

Prikazuju se videozapisi dodani u playlistu.



Odabrani videozapis je označen oznakom ✓.

**Savjet**

- Dodirnite snimku na LCD zaslonu kako biste je potvrdili. Dodirnite [↩] za povratak na prethodni zaslon.

④ Dodirnite [OK].

⑤ Odaberite određite tipkama [←]/[→].



Oznaka određišta

⑥ Dodirnite [OK] → [YES] → [OK] → [X].

**Savjet**

- Ako odaberete više videozapisa, videozapisi se premještaju redom kako se prikazuju u playlisti.

## 2 Dodirnite videozapis kojeg želite reproducirati.

Playlista se reproducira od odabranog videozapisa do kraja te se zatim prikaz vraća na prikaz playliste.

### Brisanje neželjenih videozapisa iz playliste

① Dodirnite [HOME] → [OTHERS] → [PLAYLIST EDIT].

② Dodirnite [ERASE].

Za brisanje svih videozapisa iz playliste, dodirnite [ERASE ALL] → [YES] → [YES] → [OK].

③ Odabrani videozapis se briše iz liste.



Odabrani videozapis je označen oznakom ✓.

**Savjet**

- Pritisnite i zadržite snimku na LCD zaslonu kako biste je potvrdili. Dodirnite [↩] za povratak na prethodni zaslon.

④ Dodirnite [OK] → [YES] → [OK] → [X].

**Savjet**

- Čak i ako obrišete videozapis iz playliste, originalan videozapis se neće obrisati.

### Promjena redoslijeda unutar playliste

① Dodirnite [HOME] → [OTHERS] → [PLAYLIST EDIT].

② Dodirnite [MOVE].

③ Odaberite videozapis kojeg želite premjestiti.

# Kreiranje diska pomoću DVD snimača ili rekordera

## Kreiranje diska pomoću namjenskog DVD snimača, DVDirect Express

Rukovanjem preko zaslona kamkordera možete pohraniti videozapise na disk pomoću namjenskog DVD snimača, DVDirect Express (opcija). Također možete reproducirati snimke s kreiranog diska. Također pogledajte upute za uporabu DVD snimača.

- U ovom odlomku se DVDirect Express naziva "DVD snimač".
- Mogu se upotrebljavati samo nekorišteni diskovi sljedeće vrste:
  - 12 cm DVD-R
  - 12 cm DVD+R
- Uređaj ne podržava dvoslojne diskove.
- Sony DVD snimač možda nije dostupan u nekim državama/regijama.

- 1 Uključite kamkorder i spojite DVD snimač na  $\Psi$  (USB) priključnicu kamkordera pomoću USB kabela iz DVD snimača.

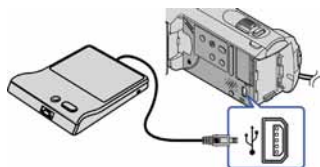

Na zaslonu kamkordera se prikazuje [EXTERNAL DRIVE].

### ⚡ Napomena

- Kao izvor napajanja upotrijebite priloženi mrežni adapter (str. 16). DVD snimač neće raditi dok upotrebljavate baterijsko napajanje.

- 2 Umetnite nesnimljeni disk u DVD snimač i zatvorite uložnicu.

Na zaslonu kamkordera se prikazuje [DISC BURN].



- 3 Pritisnite  $\text{DISC BURN}$  (DISC BURN) na DVD snimaču.

Na disk će se snimiti videozapisi iz ugrađene memorije koji još nisu snimljeni na diskove.

Nakon kreiranja diska, otvara se uložnica na DVD snimaču i možete izvaditi disk.

- Rukovanje je također moguće tipkom  $\text{DISC BURN}$  (DISC BURN) na kamkorderu.

- 4 Ponovite korake 2 i 3 ako ukupna veličina videozapisa koje mislite presnimiti premašuje kapacitet diska.

- 5 Nakon završetka postupka, dodirnite [OK] → [END] na zaslonu kamkordera.

- Dodirnite [EJECT DISC] i izvadite umetnuti disk.

- 6 Zatvorite uložnicu na DVD snimaču i odspojite USB kabel.

## Kreiranje diska s odabranim snimkama

Za presnimavanje željene snimke na disk ili kreiranje više jednakih diskova, izvedite sljedeći postupak.

- 1 Dodirnite [DISC BURN OPTION] u koraku 3 gore.



- 2 Odaberite medij za snimanje koji sadrži videozapise koje želite presnimati. Na zaslonu kamkordera prikazuju se sličice.
- 3 Dodirnite videozapis kojeg želite snimiti na disk.  
Prikazuje se ✓.



Preostali kapacitet diska

### Savjeti

- Pritisnite i zadržite snimku na LCD zaslonu kako biste je potvrdili. Dodirnite [↩] za povratak na prethodni zaslon.
  - Ako dodirnete datum možete pretraživati snimke prema datumu.
- 4 Dodirnite [OK] → [YES] na zaslonu kamkordera.  
Uložnica diska na DVD snimaču se otvara nakon kreiranja diska.
  - 5 Izvadite disk iz DVD snimača i zatvorite uložnicu.
    - Za kreiranje sljedećeg diska jednakog sadržaja, umetnite novi disk i dodirnite [CREATE SAME DISC].

- 6 Nakon završetka postupka, dodirnite [EXIT] → [END] na zaslonu kamkordera.
- 7 Zatvorite uložnicu na DVD snimaču i odspojite USB kabel iz kamkordera.

## Reprodukcija diska na DVD snimaču

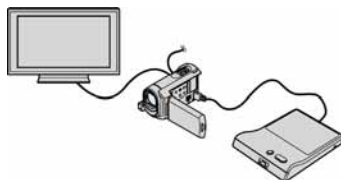

- 1 Uključite kamkorder i spojite DVD snimač na ⚡ (USB) priključnicu kamkordera pomoću USB kabela iz DVD snimača. Prikazuje se zaslon [EXTERNAL DRIVE].

### Savjet

- Videozapise možete reproducirati na TV zaslonu spajanjem kamkordera s TV prijemnikom (str. 39).
- 2 Umetnite snimljeni disk u DVD snimač. Videozapisi s diska se prikazuju kao VISUAL INDEX na zaslonu kamkordera.
  - 3 Pritisnite tipku za reprodukciju na DVD snimaču.  
Videozapis se reproducira na zaslonu kamkordera.
    - Rukovanje je također moguće preko zaslona kamkordera (str. 32).
  - 4 Dodirnite [END] → [EJECT DISC] na zaslonu kamkordera i izvadite disk nakon završetka postupka.
  - 5 Dodirnite [OK] i odspojite USB kabel.

### Napomene

- Obavezno uključite kamkorder. DVD snimač se napaja preko kamkordera.
- Opciju [DISC BURN OPTION] možete upotrijebiti za snimanje više jednakih diskova.

- Za vrijeme snimanja diska nemojte učiniti nešto od sljedećeg.
  - Isključivati kamkorder
  - Odspjajati USB kabel ili mrežni adapter
  - Izlagati kamkorder mehaničkim udarcima ili vibracijama
  - Vaditi "Memory Stick PRO Duo" karticu iz kamkordera
- Na snimljeni disk se ne mogu dodavati videozapisi.
- Reproducirajte snimljeni disk kako biste provjerili radi li pravilno prije nego što obrišete videozapise iz kamkordera.
- Ako se na zaslonu prikaže [Failed.] ili [DISC BURN], umetnite novi disk u DVD snimač te ponovno dodirnite  (DISC BURN).

### Savjeti

- Ako ukupna veličina videozapisa koje želite snimiti pomoću funkcije DISC BURN premašuje kapacitet diska, snimanje diska se prekida kad se prekorači kapacitet. Posljednji videozapis na disku može biti odrezan.
- Vrijeme snimanja videozapisa na disk je ograničeno na približno 20 do 60 minuta. Ovisno o modu snimanja i broju scena, možda će trebati više vremena.
- Snimljene diskove možete reproducirati na običnom DVD uređaju za reprodukciju. Ako reprodukcija nije moguća zbog nekog razloga, spojite kamkorder na DVD snimač i pokušajte reprodukciju.
- Na zaslonu kamkordera se prikazuje oznaka diska.

## Kreiranje diska pomoću DVD snimača i sl. uređaja koji nije DVDirect Express



Videozapise možete pohraniti na disk tako da pomoću USB kabela spojite kamkorder na uređaj za snimanje diskova kao što je Sony DVD snimač koji nije DVDirect Express. Također pogledajte upute za uporabu uređaja s kojima spajate kamkorder. Ovdje se opisuje postupak snimanja diska spajanjem kamkordera sa Sony DVD snimačem pomoću USB kabela.

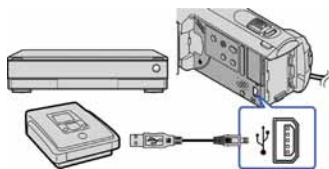

- Za ovaj način rada spojite kamkorder na mrežno napajanje pomoću priloženog mrežnog adaptera (str. 16).
- Sony DVD snimač možda nije dostupan u nekim državama/regijama.

- 
- 1 **Uključite kamkorder i spojite DVD snimač na  (USB) priključnicu kamkordera pomoću USB kabela (priložen).**



Na kamkorderu se prikazuje izbornik [USB SELECT].

- Ako se izbornik [USB SELECT] ne prikaže, dodirnite  (HOME) →  (OTHERS) → [USB CONNECT].

- 
- 2 **Na zaslonu kamkordera dodirnite  [USB CONNECT] kod videozapisa snimljenih u ugrađenu memoriju ili  [USB CONNECT] kod videozapisa snimljenih na "Memory Stick PRO Duo".**

- 
- 3 **Snimite videozapise pomoću spojenog uređaja.**

- Također pogledajte upute za uporabu uređaja s kojima spajate kamkorder.

- 
- 4 **Nakon završetka postupka, dodirnite [END] → [YES] na zaslonu kamkordera.**

- 
- 5 **Odspojite USB kabel.**
-



## Kreiranje diska pomoću rekordera i sl.

Možete presnimati snimke koje se reproduciraju na kamkorderu na disk ili videokasetu spajanjem kamkordera na rekorder za snimanje diskova, Sony DVD snimača koji nije DVDirect Express i sl. preko A/V spojnog kabela. Spojite uređaje na način **1** ili **2**. Također pogledajte upute za uporabu uređaja s kojima spajate kamkorder. Odaberite medij za snimanje koji sadrži videozapise koje želite presnimati prije pokretanja postupka (str. 55).

- Sony DVD snimač možda nije dostupan u nekim državama/regijama.

### **Napomena**

- Za ovaj način rada spojite kamkorder na mrežno napajanje pomoću priloženog mrežnog adaptera (str. 16).

### **1** A/V spojni kabel (priložen)

Spojite A/V spojni kabel u ulaznu priključnicu na drugom uređaju.

### **2** A/V spojni kabel sa S VIDEO (opcija)

Kod spajanja s drugim uređajem preko S VIDEO priključnice, uporabom A/V spojnog kabela sa S VIDEO kabela (opcija), postiže se viša kvaliteta slike nego kod A/V spojnog kabela. Spojite bijeli i crveni priključak (lijevi i desno audio) i S VIDEO priključak (S VIDEO kanal) na A/V spojnom kabeu sa S VIDEO kabeu. Ako spojite samo S VIDEO priključak, zvuk se neće čuti. Spajanje žutog priključka (video) nije nužno.

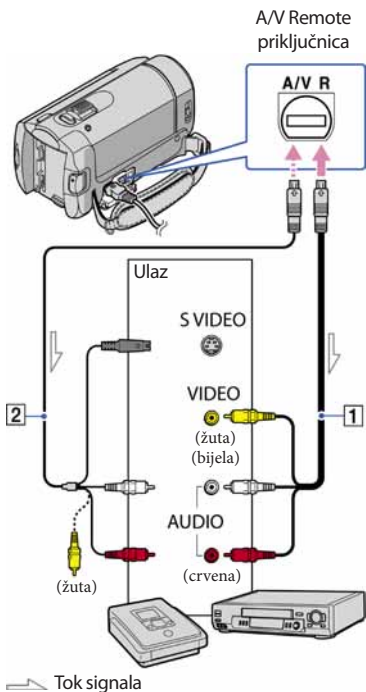

### **1** Umetnite medij za snimanje u uređaj za snimanje.

- Ako uređaj za snimanje ima preklopku za odabir izvora, podesite je u položaj za prijem signala.

### **2** Spojite kamkorder s uređajem za snimanje (snimač diskova i sl.) pomoću A/V spojnog kabela **1** (priložen) ili A/V spojnog kabela sa S VIDEO **2** (opcija).

- Spojite kamkorder na ulazne priključnice uređaja za snimanje.

### **3** Pokrenite reprodukciju na kamkorderu i snimanje na uređaju za snimanje.

- Detalje potražite u uputama za uporabu uređaja za snimanje.

#### 4 Kad je presnimavanje završeno, zaustavite uređaj za snimanje i nakon toga kamkorder.

##### ⚡ Napomene

- S obzirom da se presnimavanje vrši u analognom modu, kvaliteta slike može se smanjiti.
- Za isključivanje prikaza indikatora na zaslonu (kao što je brojač i sl.) na uređaju za prikaz slike, dodirnite **HOME** → **SETTINGS** → **[OUTPUT SETTINGS]** → **[DISP OUTPUT]** → **[LCD PANEL]** (standardna postavka) → **OK** → **[ ]** → **[X]**.
- Za snimanje datuma i vremena ili podataka o snimanju, dodirnite **HOME** → **SETTINGS** → **[VIEW IMAGES SET]** → **[DATA CODE]** → željena postavka → **OK** → **[ ]** → **[X]**. Osim toga, dodirnite **HOME** → **SETTINGS** → **[OUTPUT SETTINGS]** → **[DISP OUTPUT]** → **[V-OUT/PANEL]** → **OK** → **[ ]** → **[X]**.
- Ako je format slike na uređaju za prikaz (TV i sl.) 4:3, dodirnite **HOME** → **SETTINGS** → **[OUTPUT SETTINGS]** → **[TV TYPE]** → **[4:3]** → **OK** → **[ ]** → **[X]**.
- Kad spojite mono uređaj, spojite žuti priključak A/V spajnog kabela u video ulaznu priključnicu i bijeli (lijevi kanal) ili crveni priključak (desni kanal) u audio ulaznu priključnicu uređaja.

## Provjera informacija o bateriji

Možete provjeriti procijenjeni preostali kapacitet baterije.

Dodirnite **HOME** → **[OTHERS]** → **[BATTERY INFO]**.

Prikazuje se preostali kapacitet baterije.



Za zatvaranje prikaza informacija o bateriji

Dodirnite **[X]**.

# Promjena medija za snimanje

Kao medij za snimanje, reprodukciju ili editiranje na kamkorderu možete odabrati ugrađenu memoriju ili "Memory Stick PRO Duo". Zasebno odaberite medij za videozapise i fotografije. Standardna je postavka snimanje videozapisa i fotografija u ugrađenu memoriju.

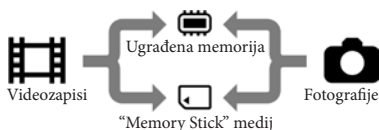

- Na odabrani medij možete snimati, reproducirati s njega ili editirati na njemu.
- Pogledajte str. 88 za podatke o vremenu snimanja videozapisa.
- Pogledajte str. 89 za podatke o broju fotografija koje se mogu snimiti.

## Odabir medija za snimanje videozapisa

- 1 Dodirnite (HOME) → (MANAGE MEDIA) → [MOVIE MEDIA SET].

Prikazuje se zaslon [MOVIE MEDIA SET].

- 2 Dodirnite željeni medij.

- 3 Dodirnite [YES] → [OK].

Medij za snimanje je promijenjen.

## Odabir medija za snimanje fotografija

- 1 Dodirnite (HOME) → (MANAGE MEDIA) → [PHOTO MEDIA SET].

Prikazuje se zaslon [PHOTO MEDIA SET].

- 2 Dodirnite željeni medij za snimanje.

- 3 Dodirnite [YES] → [OK].

Medij za snimanje je promijenjen.

## Provjera postavke medija za snimanje

Uključite indikator (videozapis) za provjeru medija za snimanje videozapisa ili (fotografija) za fotografija. Na gornjem desnom dijelu zaslona prikazuje se ikona medija.



: Ugrađena memorija

: "Memory Stick PRO Duo" medij

## Umetanje "Memory Stick PRO Duo" medija

- Podesite medij za snimanje na [MEMORY STICK] za snimanje videozapisa i/ili fotografija na "Memory Stick PRO Duo" (str. 55).

Vrste "Memory Stick" kartica koje se mogu upotrebljavati uz kamkorder

- Za snimanje videozapisa preporučuje se uporaba "Memory Stick PRO Duo" medija kapaciteta 512 MB ili više s oznakom:
  - **MEMORY STICK PRO Duo** ("Memory Stick PRO Duo" medij)\*

– **MEMORY STICK PRO-HG DUO** (“Memory Stick PRO-HG Duo” medij)

\* Može se upotrebljavati verzija sa ili bez oznake Mark2.

- Pogledajte str. 89 za podatke o vremenu snimanja na “Memory Stick PRO Duo” medij.

“Memory Stick PRO Duo” medij/“Memory Stick PRO-HG Duo” medij

(Veličina koja se može upotrebljavati s kamkorderom.)



“Memory Stick” medij.

(Ne može se upotrebljavati s ovim kamkorderom.)



- Ne mogu se upotrebljavati druge vrste memorijskih kartica osim spomenutih.
- “Memory Stick PRO Duo” može se upotrebljavati samo uz opremu kompatibilnu s “Memory Stick PRO” medijima.
- Nemojte lijepiti naljepnice i sl. na “Memory Stick PRO Duo” medij ili “Memory Stick Duo” adapter.
- Umetnite “Memory Stick PRO Duo” medij u “Memory Stick Duo” adapter kad upotrebljavate “Memory Stick PRO Duo” uz uređaje koji podržavaju “Memory Stick”.

## 1 Otvorite pokrov utora za “Memory Stick Duo” i umetnite “Memory Stick PRO Duo” karticu u utor za tako da klikne.

- Provjerite smjer umetanja “Memory Stick PRO Duo” medija. Ako silom ugurate “Memory Stick PRO Duo” u utor u pogrešnom smjeru, mogu se oštetiti “Memory Stick PRO Duo” medij, utor za “Memory Stick Duo” ili slikovni podaci.

- Zatvorite pokrov utora “Memory Stick Duo” medija nakon što umetnete “Memory Stick PRO Duo”.

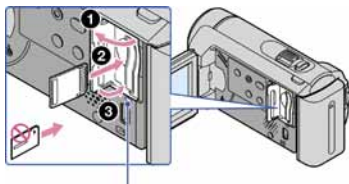

Indikator pristupa

Prikazuje se zaslon [Create a new Image Database File.] nakon umetanja novog “Memory Stick PRO Duo” medija dok svijetli indikator  (videozapis).

## 2 Dodirnite [YES].

- Za snimanje samo fotografija na “Memory Stick PRO Duo”, dodirnite [NO].

### ⚠ Napomena

- Ako se prikaže [Failed to create a new Image Database File. It may be possible that there is not enough free space.] u koraku 2, formatirajte “Memory Stick PRO Duo” medij (str. 58).

## Vađenje “Memory Stick PRO Duo” kartice

Otvorite pokrov utora “Memory Stick Duo” medija i lagano jednom gurnite “Memory Stick PRO Duo”.

- Nemojte otvarati pokrov “Memory Stick Duo” kartice za vrijeme snimanja.
- Kod umetanja i vađenja “Memory Stick PRO Duo” medija, pripazite da vam “Memory Stick PRO Duo” ne iskoči i padne.



# Provjera informacija o mediju

Možete provjeriti preostalo vrijeme snimanja za svaki od medija za snimanje odabranog u [MOVIE MEDIA SET] (str. 55) i približan slobodni prostor i zauzeti prostor na mediju za snimanje.

## Napomena

- Tijekom Easy Handycam postupka, ne mogu se provjeriti informacije o mediju. Isključite Easy Handycam postupak.

---

Dodirnite  (HOME) →   
(MANAGE MEDIA) → [MEDIA INFO].

Prikazuje se preostalo vrijeme snimanja na svaki od medija za snimanje.

## Savjet

- Možete provjeriti slobodan prostor za snimanje i s. dodirni na  u donjem desnom dijelu zaslona.

## Za isključivanje prikaza

Dodirnite .

## Napomene

- Slobodan prostor na mediju se računa prema 1 MB = 1 048 576 bajtova. Kod prikaza prostora na mediju za snimanje vrijednosti manje od MB se zanemaruju. Prikazani ukupan kapacitet ugrađene memorije bit će nešto manji od navedenog u nastavku bez obzira što sadrži slobodan i zauzeti prostor ugrađene memorije zajedno.
  - DCR-SX30E/SX40E: 4000 MB
  - DCR-SX31E/SX41E: 8000 MB
  - DCR-SX50E/SX60E: 16 000 MB
- S obzirom da je dio memorije izdvojen za upravljačke datoteke, zauzeti prostor neće biti 0 MB čak i ako izvršite [MEDIA FORMAT] (str. 58).

## Savjet

- Prikazuju se samo informacije o mediju odabranom u [MOVIE MEDIA SET] (str. 55). Ako je potrebno, odaberite drugi medij.

# Brisanje svih videozapisa i fotografija (formatiranje)

Formatiranjem se brišu svi videozapisi i fotografije kako bi se oslobodio prostor.

## Napomene

- Za ovaj način rada spojite kamkorder na mrežno napajanje pomoću priloženog mrežnog adaptera (str. 16).
- Kako biste izbjegli gubitak važnih snimaka, pohranite ih (str. 50, također pogledajte upute za uporabu) prije formatiranja medija za snimanje.
- Obrisat će se i zaštićeni videozapisi i fotografije.

1 Dodirnite  (HOME) →   
(MANAGE MEDIA) → [MEDIA  
FORMAT].

2 Dodirnite medij za snimanje kojeg želite formatirati ([INT. MEMORY] ili [MEMORY STICK]).

3 Dodirnite [YES] → [YES] → .

## Napomena

- Dok se prikazuje [Executing...] nemojte zatvarati LCD zaslon, rukovati tipkama na kamkorderu, odspajati mrežni adapter ili vaditi "Memory Stick PRO Duo" iz kamkordera (Indikator pristupa svijetli ili trepće za vrijeme formatiranja medija).

# Sprečavanje obnavljanja podataka iz ugrađene memorije

Funkcija [🔌 EMPTY] omogućuje upisivanje besmislenih podataka u ugrađenu memoriju kamkordera. Na taj način se može otežati obnavljanje originalnih podataka. Kad želite zbrinuti kamkorder ili ga predati drugom vlasniku, savjetuje se izvršavanje funkcije [🔌 EMPTY].

## ⚡ Napomene

- Ako izvršite [🔌 EMPTY], obrisat će se sve snimke. Kako biste izbjegli gubitak važnih snimaka, pohranite ih (str. 50, također pogledajte upute za uporabu) prije izvršavanja funkcije [🔌 EMPTY].
- Funkcija [🔌 EMPTY] se ne može izvršiti ako ne spojite kamkorder na mrežno napajanje preko adaptera.
- Odspojite sve kabele osim kabela mrežnog adaptera. Nemojte odspajati mrežni adapter tijekom postupka.
- Dok se izvršava [🔌 EMPTY], nemojte izlagati kamkorder vibracijama ili udarcima.

1 Spojite mrežni adapter u DC IN priključnicu na kamkorderu i u zidnu utičnicu.

2 Otvorite LCD zaslon za uključivanje kamkordera.

3 Dodirnite 🏠 (HOME) → 📁 (MANAGE MEDIA) → [MEDIA FORMAT] → [INT. MEMORY].

Prikazuje se izbornik [🔌 FORMAT].

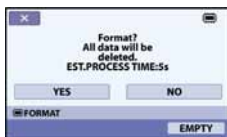

4 Dodirnite [EMPTY].

Prikazuje se izbornik [🔌 EMPTY].

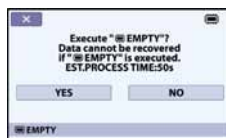

5 Dodirnite [YES] → [YES] → [OK].

## ⚡ Napomene

- Stvarno vrijeme izvršavanja funkcije [🔌 EMPTY] je sljedeće:
  - DCR-SX30E/SX40E: približno jednu minutu
  - DCR-SX31E/SX41E: približno jednu minutu
  - DCR-SX50E/SX60E: približno dvije minute
- Ako prekinete funkciju [🔌 EMPTY] dok se prikazuje [Executing...], obavezno završite postupak tako da izvršite [MEDIA FORMAT] ili [🔌 EMPTY] kod sljedeće uporabe kamkordera.

## Osobno podešavanje kamkordera

### MOVIE SETTINGS (Opcije za snimanje videozapisa)

Standardne postavke su označene znakom ►.

#### REC MODE (Mod snimanja)

Koraci

🏠 (HOME) → ⚙️ (SETTINGS) → [MOVIE SETTINGS] → [REC MODE] → željena postavka → [OK] → [↩️] → [X]

Možete odabrati mod snimanja videozapisa između tri opcije.

	HQ (HQ)	Snimanje u visokoj kvaliteti (9M (HQ)).
►	SP (SP)	Snimanje u standardnoj kvaliteti (6M (SP)).
	LP (LP)	Produljeno vrijeme snimanja (Long Play) (3M (LP)).

#### ⚡ Napomena

- Kad snimate u LP modu, kvaliteta videozapisa može biti manja ili će se scene s brzim pokretima prikazivati s blok-smetnjama kod reprodukcije.

#### 💡 Savjeti

- Pogledajte str. 88 za podatke o očekivanom vremenu snimanja na svaki od medija.
- Možete odabrati [REC MODE] za svaki medij za snimanje zasebno.
- Vrijednosti poput 9M u tablici označavaju prosječnu brzinu prijenosa (bit rate). M je kratica za Mbps.

#### WIDE SELECT

Možete odabrati omjer vodoravne i okomite stranice slike ovisno o spojenom TV prijemniku. Također pogledajte upute za uporabu TV prijemnika.

Koraci

🏠 (HOME) → ⚙️ (SETTINGS) → [MOVIE SETTINGS] → [WIDE SELECT] → željena postavka → [OK] → [↩️] → [X]

►	16:9 WIDE	Snimanje videozapisa preko cijelog zaslona za 16:9 (wide) TV zaslon.
	4:3 (4:3)	Snimanje videozapisa preko cijelog zaslona za 4:3 TV zaslon.

#### ⚡ Napomena

Kod reprodukcije pravilno podesite [TV TYPE] ovisno o spojenom TV prijemniku (str. 70).



## DIGITAL ZOOM

Možete povećati faktor zuma preko 60 × ako želite zumirati preko granice optičkog zuma kod snimanja. Imajte na umu da se kvaliteta slike smanjuje kod uporabe digitalnog zuma.

Koraci

🏠 (HOME) → ⚙️ (SETTINGS) → [MOVIE SETTINGS] → [DIGITAL ZOOM] → željena postavka → [OK] → ↺️ → [X]



Desna strana skale prikazuje faktor digitalnog zuma. Zona zumiranja se prikazuje kad odaberete stupanj zumiranja.

▶ OFF	Zumiranje do 60 × izvodi se optički.
▶ 120 ×	Zumiranje do 60 × izvodi se optički, a do 120 × izvodi se digitalno.
▶ 2000 ×	Zumiranje do 60 × izvodi se optički, a do 2000 × izvodi se digitalno.

## STEADYSHOT

Možete kompenzirati podrhtavanje kamkordera.

Podesite [STEADYSHOT] na [OFF] (🚫) kod uporabe stativa (opcija) jer će slika djelovati prirodnije.

Koraci

🏠 (HOME) → ⚙️ (SETTINGS) → [MOVIE SETTINGS] → [STEADYSHOT] → željena postavka → [OK] → ↺️ → [X]

▶ ON	Upotrebljava se SteadyShot funkcija.
▶ OFF (🚫)	Ne upotrebljava se SteadyShot funkcija.

## AUTO SLW SHUTTR (Auto Slow Shutter)

Kod snimanja na tamnim mjestima, brzina zatvarača se automatski smanjuje na 1/25 sekundi.

Koraci

🏠 (HOME) → ⚙️ (SETTINGS) → [MOVIE SETTINGS] → [AUTO SLW SHUTTR] → željena postavka → [OK] → ↺️ → [X]

▶ ON	Upotrebljava se funkcija Auto Slow Shutter.
▶ OFF	Ne upotrebljava se funkcija Auto Slow Shutter.

## GUIDEFAME

Možete prikazati okvir te provjeriti vodoravan ili okomiti položaj objekta.

Okvir se ne snima. Pritisnite DISP za isključivanje okvira.

Koraci

🏠 (HOME) → ⚙️ (SETTINGS) → [MOVIE SETTINGS] → [GUIDEFAME] → željena postavka → [OK] → [↶] → [X]

▶	OFF	Ne prikazuje se okvir.	
	ON	Prikazuje se okvir.	



💡 Savjet

- Postavite objekt na sjecište linija okvira kako biste dobili uravnoteženu kompoziciju.

## REMAINING SET

Koraci







🏠 (HOME) → ⚙️ (SETTINGS) → [MOVIE SETTINGS] → [REMAINING SET] → željena postavka → [OK] → [↶] → [X]



▶	ON	Uvijek se prikazuje indikator s preostalim kapacitetom medija.	
	AUTO	Prikazuje se preostalo vrijeme snimanja videozapisa na približno osam sekundi u sljedećim situacijama. <ul style="list-style-type: none"><li>– Kad kamkorder prepozna preostali kapacitet medija za snimanje dok svijetli indikator  (videozapis)</li><li>– Kad pritisnete DISP za uključivanje indikatora dok svijetli indikator  (videozapis)</li><li>– Kad odaberete mod snimanja videozapisa u izborniku HOME</li></ul>	

⚡ Napomena

- Kad je preostalo vrijeme snimanja videozapisa kraće od pet minuta, indikator ostaje na zaslonu.

**Koraci**

 (HOME) →  (SETTINGS) → [MOVIE SETTINGS] → [ FACE SET] → željena postavka →  →  → 

▶	ON	<p>Kamkorder automatski prepoznaje lica i prikazuje ih u Face Index zaslonu (str. 35).</p> <p>Ikone lica i njihovo značenje</p> <p>: Ova ikona se prikazuje kad je postavka na [ON].</p> <p>: Ova ikona trepće kad kamkorder prepozna lice. Ikona prestaje treptati kad se lice snimi u Face Index.</p> <p>: Ova ikona se prikazuje ako se lice ne može snimiti u Face Index.</p>
	OFF	Ne prikazuje se Face Index zaslon.

 **Napomena**

- Broj lica koja se mogu prepoznati u videozapisu je ograničen.

# PHOTO SETTINGS (Opcije za snimanje fotografija)

Standardne postavke su označene znakom ►.

## IMAGE SIZE

Možete odabrati veličinu fotografija za snimanje.

Koraci

🏠 (HOME) → ⚙️ (SETTINGS) → [PHOTO SETTINGS] → [IMAGE SIZE] → željena postavka → [OK] → [↩️] → [X]

►	VGA(0.3M) (VGA)	Snimanje jasnih fotografija (640 × 480)
	0.2M (0.2M)	Omogućuje snimanje maksimalnog broja fotografija (640 × 360). Veličina fotografija je automatski podešena na [0.2M] kod formata 16:9 (wide).

⚠️ Napomena

- Pogledajte str. 89 za podatke o broju fotografija koje se mogu snimiti.

## FILE NO. (File number)

Možete odabrati način dodjeljivanja brojeva fotografijama.

Koraci

🏠 (HOME) → ⚙️ (SETTINGS) → [PHOTO SETTINGS] → [FILE NO.] → željena postavka → [OK] → [↩️] → [X]

►	SERIES	Dodjeljivanje brojeva fotografijama redom. – Broj svake sljedeće fotografije je veći nakon svakog snimanja. – Čak i ako zamijenite “Memory Stick PRO Duo” medij, brojevi datoteka se i dalje dodjeljuju redom.
	RESET	Brojevi se dodjeljuju redom, počevši od najvećeg postojećeg broja na trenutnom mediju za snimanje. – Kad zamijenite “Memory Stick PRO Duo” medij drugim, brojevi datoteka se dodjeljuju za svaki “Memory Stick PRO Duo” medij zasebno.

## AUTO SLW SHUTTR (Auto Slow Shutter)

Kod snimanja na tamnim mjestima, brzina zatvarača se automatski smanjuje na 1/25 sekundi.

Koraci

🏠 (HOME) → ⚙️ (SETTINGS) → [PHOTO SETTINGS] → [AUTO SLW SHUTTR] → željena postavka → [OK] → [↩️] → [X]

►	ON	Upotrebljava se funkcija Auto Slow Shutter.
	OFF	Ne upotrebljava se funkcija Auto Slow Shutter.

## GUIDEFRAME

Možete prikazati okvir te provjeriti vodoravan ili okomiti položaj objekta. Okvir se ne snima. Pritisnite DISP za isključivanje okvira.

### Koraci

🏠 (HOME) → ⚙️ (SETTINGS) → [PHOTO SETTINGS] → [GUIDEFRAME] → željena postavka → [OK] → [↶] → [X]

▶	OFF	Ne prikazuje se okvir.	
	ON	Prikazuje se okvir.	

### 💡 Savjet

- Postavite objekt na sjecište linija okvira kako biste dobili uravnoteženu kompoziciju.





# VIEW IMAGES SET (Opcije za podešavanje prikaza)

Standardne postavke su označene znakom ►.

## DATA CODE

Tijekom reprodukcije kamkorder prikazuje informacije (podatke) snimljene automatski tijekom snimanja.

Koraci

► (HOME) →  (SETTINGS) → [VIEW IMAGES SET] → [DATA CODE] → željena postavka →  →  → 

► OFF	Podaci se ne prikazuju.
DATE/TIME	Prikazuju se datum i vrijeme.
CAMERA DATA	Prikazuju se postavke kamkordera.

## DATE/TIME



- 1 Datum
- 2 Vrijeme

## CAMERA DATA

Videozapis

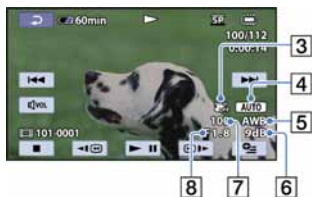

- 3 SteadyShot isključen
- 4 Svjetlina
- 5 Ravnoteža bjeline
- 6 Pojačanje
- 7 Brzina zatvarača
- 8 Vrijednost otvora blende
- 9 Ekspozicija

Fotografija



### Savjeti

- Podaci se prikazuju na TV zaslonu kad spojite kamkorder s TV prijemnikom.
- Ovisno o stanju medija za snimanje, prikazuju se crte [--:--:--].

# SOUND/DISP SET (Opcije za podešavanje zvuka i zaslona)

Standardne postavke su označene znakom ►.

## VOLUME

Možete podesiti glasnoću zvuka pri reprodukciji.

Koraci

🏠 (HOME) → ⚙️ (SETTINGS) → [SOUND/DISP SET] → [VOLUME] → [–] (tiše)/  
[+] (glasnije) → [OK] → [↶] → [X]

## BEEP

Koraci

🏠 (HOME) → ⚙️ (SETTINGS) → [SOUND/DISP SET] → [BEEP] → željena postavka  
→ [OK] → [↶] → [X]

►	ON	Čuje se zvuk kad pokrenete/zaustavite snimanje ili rukujete zaslonom osjetljivim na dodir.
	OFF	Isključuje se zvuk.

## LCD BRIGHT

Možete podesiti svjetlinu LCD zaslona.

Koraci

🏠 (HOME) → ⚙️ (SETTINGS) → [SOUND/DISP SET] → [LCD BRIGHT] → [–]  
(tamnije)/[+] (svjetlije) → [OK] → [↶] → [X]

💡 Savjet

- Ova postavka ni na koji način ne utječe na snimljenu sliku.

## LCD BL LEVEL (LCD back light level)

Možete podesiti jačinu pozadinskog osvijetljenja LCD zaslona.

Koraci

🏠 (HOME) → ⚙️ (SETTINGS) → [SOUND/DISP SET] → [LCD BL LEVEL] → željena  
postavka → [OK] → [↶] → [X]

►	NORMAL	Standardna svjetlina.
	BRIGHT	Pojačana svjetlina LCD zaslona.

⚠️ Napomene

- Kad spojite kamkorder na mrežno napajanje preko adaptera, automatski se podešava opcija [BRIGHT].
- Ako odaberete [BRIGHT], trajanje baterije se nešto skraćuje kod snimanja.



- Ako otvorite LCD zaslon za 180 stupnjeva tako da gleda prema van i zatim ga zatvorite prema kamkorderu, automatski se odabire postavka [NORMAL].







 Savjet

- Ova postavka ni na koji način ne utječe na snimljenu sliku.

## LCD COLOR

Možete podesiti boju LCD zaslona.

### Koraci

 (HOME) →  (SETTINGS) → [SOUND/DISP SET] → [LCD COLOR] →   
(manji intenzitet)/ (veći intenzitet) →  →  → 

 Savjet

- Ova postavka ni na koji način ne utječe na snimljenu sliku.

# OUTPUT SETTINGS (Opcije za spajanje s TV prijemnikom)

Standardne postavke su označene znakom ►.



## TV TYPE

Pogledajte str. 40.

## DISP OUTPUT (Display output)

Možete odabrati gdje želite prikazati indikatore koji se vide na zaslonu.

Koraci

🏠 (HOME) → ⚙️ (SETTINGS) → [OUTPUT SETTINGS] → [DISP OUTPUT] → željena postavka →  →  → 

►	LCD PANEL	Prikazuje indikatore poput podataka o snimanju na LCD zaslonu.
	V-OUT/PANEL	Prikazuje indikatore poput podataka o snimanju na LCD zaslonu i na zaslonu TV prijemnika.

# CLOCK/ LANG (Opcije podešavanja sata i jezika)

Standardne postavke su označene znakom ►.

## CLOCK SET

Pogledajte str. 17.

## AREA SET

Možete podesiti vremensku razliku bez zaustavljanja sata. Odaberite područje gdje upotrebljavate kamkorder u drugim vremenskim zonama. Pogledajte prikaz svjetskih vremenskih zona na str. 91.

Koraci

 (HOME) →  (SETTINGS) → [CLOCK/ LANG] → [AREA SET] → podesite željeno područje pomoću /▼ → [OK] →  → 

## SUMMERTIME

Možete prebaciti na ljetno vrijeme bez zaustavljanja sata. Podesite na [ON] za pomicanje sata jedan sat unaprijed.

Koraci

 (HOME) →  (SETTINGS) → [CLOCK/ LANG] → [SUMMERTIME] → željena postavka → [OK] →  → 

►	OFF	Bez prelaska na ljetno računanje vremena.
	ON	Prelazak na ljetno računanje vremena.

## LANGUAGE SET

Možete odabrati jezik koji će se prikazivati na LCD zaslonu.

Koraci

 (HOME) →  (SETTINGS) → [CLOCK/ LANG] → [ LANGUAGE SET] → željena postavka → [OK] →  → 

 Savjet

- Na kamkorderu možete odabrati [ENG[SIMP]] (pojednostavljeni engleski) ako ne možete pronaći vlastiti jezik.



# GENERAL SET (Ostale opcije za podešavanje)

Standardne postavke su označene znakom ►.

## DEMO MODE



Dok je kamkorder spojen na mrežno napajanje preko adaptera, prikazuje se demo videozapis približno deset minuta nakon uključivanja indikatora  (videozapis) pritiskom na tipku MODE.

### Koraci

🏠 (HOME) →  (SETTINGS) → [GENERAL SET] → [DEMO MODE] → željena postavka → 

► ON	Prikazuje se demo snimka.
OFF	Demo snimka se ne prikazuje.

### Savjeti

- Kad podesite ovu opciju na [ON] i dodirnete , reproducira se demo snimka.
- Demo snimka se prekida:
  - Kad pritisnete START/STOP
  - Kad dodirnete zaslon tijekom demo prikaza (Demo prikaz počinje nanovo nakon deset minuta.)
  - Kad uključite indikator  (fotografija).
  - Kad dodirnete 🏠 (HOME).





## CALIBRATION

Pogledajte str. 96.

## A.SHUT OFF (Auto shut off)

Možete podesiti automatsko isključivanje kamkordera ako njime ne rukujete dulje od pet minuta.

### Koraci

🏠 (HOME) →  (SETTINGS) → [GENERAL SET] → [A.SHUT OFF] → željena postavka →  →  → 

► 5min	Kamkorder se isključuje automatski.
NEVER	Kamkorder se ne isključuje automatski.

### Napomena

- Kad spojite kamkorder na mrežno napajanje preko adaptera, opcija [A.SHUT OFF] automatski se podešava na [NEVER].

## POWER ON BY LCD

Možete podesiti kamkorder tako da se uključuje i isključuje otvaranjem i zatvaranjem LCD zaslona.

### Koraci

🏠 (HOME) → ⚙️ (SETTINGS) → [GENERAL SET] → [POWER ON BY LCD] → željena postavka → [OK] → [↺] → [X]

▶	ON	Kamkorder se uključuje i isključuje otvaranjem i zatvaranjem LCD zaslona.
	OFF	Kamkorder se ne uključuje i isključuje otvaranjem i zatvaranjem LCD zaslona.



# Funkcije koje se podešavaju u izborniku OPTION

U nastavku se opisuju samo opcije koje se mogu podesiti u izborniku  OPTION. Standardne postavke su označene znakom ►.

## SPOT MTR/FCS

Možete istovremeno podesiti svjetlinu i oštrinu odabranog objekta. Ova funkcija omogućuje istovremenu uporabu opcija [SPOT METER] (str. 74) i [SPOT FOCUS] (str. 75).

### Koraci

U modu snimanja,  (OPTION) →  1 → [SPOT MTR/FCS] → dodirnite objekt za kojeg želite podesiti svjetlinu i oštrinu → [END] → 



Za automatsko podešavanje svjetline i oštrine, dodirnite [AUTO].



### Napomena

- [EXPOSURE] i [FOCUS] se automatski podešavaju na [MANUAL].

## SPOT METER (Flexible spot meter)

Možete podesiti i fiksirati ekspoziciju na objekt tako da se snimi uz prikladnu svjetlinu čak i ako postoji velik kontrast između objekta i pozadine, primjerite kod objekata na pozornici osvijetljenih reflektorom.

### Koraci

U modu snimanja,  (OPTION) →  1 → [SPOT METER] → dodirnite točku na koju želite fiksirati i podesiti ekspoziciju → [END] → 



Za povratak na automatsko podešavanje ekspozicije, dodirnite [AUTO].

### Napomena

- [EXPOSURE] se automatski podešava na [MANUAL].

## SPOT FOCUS

Možete odabrati i izoštriti željenu točku na zaslonu koja se ne nalazi u njegovoj sredini.

### Koraci

U modu snimanja,  $\oplus$  (OPTION) →  1 → [SPOT FOCUS] → dodirnite točku unutar okvira na zaslonu koju želite izoštriti → [END] → 



Za automatsko podešavanje oštine, dodirnite [AUTO].



### ⚡ Napomena



- [FOCUS] se automatski podešava na [MANUAL].

## TELE MACRO

Funkcija je korisna kod snimanja malih objekata kao što su cvijeće i kukci. Možete izbjeći izoštravanje pozadine tako da se objekt istakne oštrinom.

### Koraci

U modu snimanja,  $\oplus$  (OPTION) →  1 → [TELE MACRO] → željena postavka →  → 

▶	OFF	Isključuje TELE MACRO. (TELE MACRO također se poništava kad pomaknete preklapku zuma na W stranu.)	
	ON (T  )	Zum (str. 30) se automatski pomiče na T (telefoto) stranu i omogućuje snimanje objekata iz blizine do približno 50 cm.	







### ⚡ Napomene

- Kod snimanja udaljenih objekata, izoštravanje može biti otežano i potrajati neko vrijeme.
- Kad je automatsko izoštravanje otežano, izoštrite sliku ručno ([FOCUS], str. 76).

## EXPOSURE

Svjetlinu slike možete podesiti ručno. Podesite svjetlinu ako objekt djeluje presvijetlo ili pretamno.

### Koraci

U modu snimanja,  (OPTION) → <sub>2</sub> → [EXPOSURE] → [MANUAL] →   
(tamnije)/ (svjetlije) →  → 



Za automatsko podešavanje ekspozicije, dodirnite [AUTO].

## FOCUS

Možete izoštravati ručno. Ovu funkciju možete odabrati i kad želite namjerno izoštriti željeni objekt.

### Koraci

U modu snimanja,  (OPTION) → <sub>2</sub> → [FOCUS] → [MANUAL] →   
(izoštravanje bližih objekata)/ (izoštravanje daljih objekata) →  → 





Za automatsko podešavanje oštine, dodirnite [AUTO].

### Napomene

- Kad podesite [FOCUS] na [MANUAL], prikazuje se .
- Najmanja udaljenost kamkordera od objekta koja omogućuje izoštravanje je približno 1 cm kod širokokutnog položaja ili 150 cm kod telefoto položaja zuma.

### Savjeti

- Ako nije moguće izoštravanje iz veće blizine, prikazuje se , a ako izoštravanje nije moguće iz veće daljine, prikazuje se .
- Jednostavnije je izoštriti objekt tako da pomaknete preklapku zuma prema T (telefoto) i izoštrite te zatim prema W (širokokutno) za podešavanje zuma kod snimanja. Ako želite snimiti objekt na maloj udaljenosti, pomaknite preklapku zuma na W (širokokutno) stranu i zatim izoštrite.
- Podatak o udaljenosti izoštravanja (udaljenost do objekta koji je izoštrjen, služi kao orijentacija ako je mračno ili je izoštravanje otežano) prikazuje se nekoliko sekundi u sljedećim slučajevima. (Ovaj podatak se ne prikazuje točno ako se upotrebljava konverzijski objektiv (opcija).)
  - Kad se prebaci s automatskog na ručno izoštravanje
  - Kod ručnog izoštravanja













## SCENE SELECTION

Možete učinkovito snimati u različitim situacijama.

Koraci

U modu snimanja,  (OPTION) →  3 → [SCENE SELECTION] → željena postavka →  → 

▶	AUTO	Automatsko učinkovito snimanje bez uporabe funkcije [SCENE SELECTION].	
	TWILIGHT* (☾)	Zadržava tamnu atmosferu udaljenih prizora kod snimanja u suton.	
	CANDLE (🕯)	Čuva prigušenu atmosferu scene osvijetljene svijećama.	
	SUNRISE&SUNSET* (☀)	Reproducira atmosferu scene kao kod zalaska ili izlaska sunca.	
	FIREWORKS* (💣)	Snima zadivljujuće fotografije vatrometa.	
	LANDSCAPE* (🏞)	Jasno snimanje udaljenih objekata. Ova postavka također sprečava kamkorder u izoštavanju stakla ili metalne mreže u staklu između kamkordera i objekta.	
	PORTRAIT (Soft portrait) (👤)	Ističe objekte kao što su ljudi ili cvijeće ostavljajući pozadinu neoštrom.	
	SPOTLIGHT** (🎤)	Sprečava da lica osoba ispadnu previše bijela dok su izložena jakom svjetlu.	
	SPORTS** (🏃)	Odaberite kako biste smanjili utjecaj vibracija kod snimanja objekata koji se brzo kreću.	
	BEACH** (🏖)	Snimanje živog plavetnila oceana ili jezera.	
	SNOW** (❄)	Snimanje svijetlih slika bijelog krajolika.	

\* Podešeno tako da izoštrava samo udaljene objekte.

\*\* Podešeno tako da ne izoštrava bliske objekte.





## ⚠ Napomena

- Ako podesite [SCENE SELECTION], [WHITE BAL.] se poništava.

## WHITE BAL. (White balance)

Možete podesiti ravnotežu boje u skladu sa svjetlinom okruženja u kojem se snima.

### Koraci

U modu snimanja,  (OPTION) →  → [WHITE BAL.] → željena postavka →  → 



▶	AUTO	Ravnoteža bjeline se podešava automatski.
	OUTDOOR (☀)	Ravnoteža bjeline se podešava prikladno za sljedeće uvjete snimanja: – Na otvorenom – Noću, uz neonsku rasvjetu i vatromet – Izlazak i zalazak sunca – Uz fluorescentnu rasvjetu prirodne boje
	INDOOR (💡)	Ravnoteža bjeline se podešava prikladno za sljedeće uvjete snimanja: – U zatvorenom – Na zabavi ili u studiju gdje se uvjeti osvjetljenja brzo mijenjaju – Kod video rasvjete u studiju ili kod rasvjete natrijevim svjetlom ili svjetlom sličnom klasičnoj žarulji
	ONE PUSH (👉)	Ravnoteža bjeline će se podesiti prema uvjetima osvjetljenja u okolišu. ① Dodirnite [ONE PUSH]. ② Kadrirajte bijeli predmet poput lista papira tako da ispuni zaslon uz jednako osvjetljenje koje će se upotrebljavati za snimanje. ③ Dodirnite [👉]. 👉 trepće brzo. Kad se podatak o ravnoteži bjeline podesi i pohrani u memoriju, indikator prestaje treptati.

## ⚠ Napomene

- Podesite [WHITE BAL.] na [AUTO] ili podesite boju u [ONE PUSH] kod snimanja pod bijelim ili hladnim fluorescentnim svjetlom.
- Kad odaberete [ONE PUSH], držite bijeli objekt u kadru sve dok 👉 brzo trepće.
- 👉 trepće polako ako se [ONE PUSH] ne može podesiti.
- Kad se odabere [ONE PUSH], ako 👉 trepće nakon dodira na , podesite [WHITE BAL.] na [AUTO].
- Ako podesite [WHITE BAL.], [SCENE SELECTION] se podešava na [AUTO].

## 💡 Savjeti





- Ako zamijenite bateriju dok je odabrana postavka [AUTO] ili iznesete kamkorder na otvoreno nakon snimanja u zatvorenom (ili obrnuto), odaberite [AUTO] i usmjerite kamkorder prema obližnjem bijelom predmetu na približno deset sekundi kako bi se bolje podesila ravnoteža bjeline.





- Ako je ravnoteža bjeline podešena pomoću [ONE PUSH], a uvjeti osvjetljenja su se promijenili zato jer ste iznijeli kamkorder na otvoreno iz kuće ili obrnuto, potrebno je ponoviti [ONE PUSH] postupak kako bi se ponovno podesila ravnoteža bjeline.

## FADER

U prijelaze između scena možete snimiti efekte prijelaza. Odaberite željeni efekt u modu [STBY] (za odtamnjanje) ili [REC] (za zatamnjanje).

### Koraci

U modu snimanja,  (OPTION) →  → [FADER] → željena postavka →  → 

▶	OFF	Bez uporabe efekta.	
	WHITE FADER	Prijelaz s bijelim efektom.	<div style="display: flex; justify-content: space-around;"> <div style="text-align: center;"> <p>Zatamnjanje</p>  </div> <div style="text-align: center;"> <p>Odtamnjanje</p>  </div> </div>
	BLACK FADER	Prijelaz s crnim efektom.	<div style="display: flex; justify-content: space-around;"> <div style="text-align: center;"> <p>Zatamnjanje</p>  </div> <div style="text-align: center;"> <p>Odtamnjanje</p>  </div> </div>

Za poništavanje efekata prijelaza prije postupka, dodirnite [OFF].





### Savjet



- Kad pritisnete START/STOP, postavka se poništava.

## BLT-IN ZOOM MIC (Built-in zoom microphone)

Možete snimati videozapise sa zvukom u skladu s postavkom zuma.

### Koraci





U modu snimanja,  (OPTION) →  → [BLT-IN ZOOM MIC] → željena postavka →  → 

▶	OFF	Mikrofon ne snima zvuk u skladu s položajem zuma.	
	ON 	Mikrofon snima zvuk u skladu s položajem zuma.	

## MICREF LEVEL (Microphone reference level)

Možete odabrati željenu glasnoću mikrofona kod snimanja.

### Koraci



U modu snimanja,  (OPTION) →  → [MICREF LEVEL] → željena postavka →  → 

▶	NORMAL	Snimanje različitih okolnih zvukova i pretvaranje u odgovarajuću razinu glasnoće.
	LOW 	Vjerno snimanje okolnog zvuka. Odaberite [LOW] ako želite snimati uzbudljiv i snažan zvuk u koncertnoj dvorani i sl. (Ova postavka nije prikladna za konverziju snimaka.)

## SELF-TIMER

Pritisnite PHOTO za pokretanje odbrojavanja. Fotografija se snima približno nakon deset sekundi.

### Koraci

U modu snimanja,  (OPTION) →  → [SELF-TIMER] → željena postavka →  → 

▶	OFF	Isključivanje self-timera.
	ON 	Pokretanje snimanja pomoću self-timera. Za poništavanje snimanja dodirnite [RESET].

### U slučaju problema

Ako nađete na probleme tijekom uporabe kamkordera, upotrijebite sljedeću listu za njihovo rješavanje. Ako se problem ponavlja, odspojite napajanje i obratite se Sony zastupniku.

- Postupci općenito/Easy Handycam postupak ..... str. 81
- Baterija/napajanje ..... str. 82
- LCD zaslon ..... str. 82
- “Memory Stick PRO Duo” medij ..... str. 82
- Snimanje ..... str. 83
- Reprodukcija ..... str. 84
- Reprodukcija snimaka iz “Memory Stick PRO Duo” medija na drugim uređajima ..... str. 84
- Editiranje videozapisa/fotografija na računalu ..... str. 84
- Spajanje/presnimavanje na druge uređaje ..... str. 85
- Funkcije koje se ne mogu upotrebljavati istovremeno ..... str. 85

#### Napomene o slanju kamkordera na popravak

- Možda će trebati formatirati ili zamijeniti ugrađenu memoriju kamkordera, ovisno o vrsti problema. Ako se to dogodi, podaci snimljeni u ugrađenu memoriju će se obrisati. Obavezno presnimajte podatke iz ugrađene memorije na drugi medij (napravite sigurnosnu kopiju) prije slanja kamkordera na popravak (str. 50, također pogledajte upute za uporabu). Proizvođač neće nadoknaditi bilo kakav gubitak podataka iz ugrađene memorije.
- Tijekom popravka serviseri će možda provjeriti minimalan sadržaj podataka pohranjenih u ugrađenu memoriju kako bi istražili problem. Ipak, Sony predstavnik neće kopirati niti zadržati vaše podatke.

#### Postupci općenito/Easy Handycam postupak

#### Napajanje se ne uključuje.

- Učvrstite napunjenu bateriju na kamkorder (str. 15).

- Utikač mrežnog adapter je odspojen iz zidne utičnice. Spojite ga u zidnu utičnicu (str. 15).

#### Kamkorder ne radi čak ni dok je napajanje uključeno.

- Potrebno je nekoliko sekundi kako bi kamkorder bio spreman za snimanje. Pojava nije kvar.
- Odspojite mrežni adapter iz zidne utičnice ili skinite bateriju te ih ponovno spojite nakon približno jedne minute. Ako i dalje ne radi, pritisnite tipku RESET (str. 7) šiljatim predmetom. (Ako pritisnete RESET, resetirat će se sve postavke, uključujući točno vrijeme.)

#### Tipke ne rade.

- Tijekom Easy Handycam postupka, funkcija zuma pri reprodukciji (str. 37) nije dostupna.

#### Ne prikazuje se tipka (OPTION).

- Izbornik OPTION ne može se upotrebljavati tijekom Easy Handycam postupka.

#### Postavke izbornika su se promijenile automatski.

- Tijekom Easy Handycam postupka gotovo sve opcije će se automatski podesiti na standardne vrijednosti.
- Neke opcije izbornika, kao što je [ IMAGE SIZE], zadržavaju postavke koje su podešene prije Easy Handycam postupka.
- Tijekom Easy Handycam postupka neke opcije izbornika fiksno su podešene na sljedeće vrijednosti.
  - [REC MODE]: [SP]
  - [DATA CODE]: [DATE/TIME]
- Neke opcije izbornika zadržavaju postavke podešene tijekom Easy Handycam postupka čak i nakon što završite uporabu Easy Handycam postupka. Sljedeće opcije se vraćaju na standardne vrijednosti 12 sati nakon zatvaranja LCD zaslona.
  - [SPOT MTR/FCS]
  - [SPOT METER]

- [SPOT FOCUS]
- [EXPOSURE]
- [FOCUS]
- [SCENE SELECTION]
- [WHITE BAL.]
- [BLT-IN ZOOM MIC]
- [MICREF LEVEL]
- Stražnje osvjetljenje

- Prikazano vrijeme možda neće biti točno ovisno o okolini u kojoj se baterija upotrebljava.

---

### Baterija se brzo prazni.

- Okolna temperatura je previsoka ili preniska. Pojava nije kvar.
- Baterija nije dovoljno napunjena. Ponovno do kraja napunite bateriju. Ako se problem nastavi, zamijenite bateriju novom (str. 95).

---

### Kamkorder se zagrijava.

- Kamkorder se može zagrijati tijekom uporabe. Pojava nije kvar.

## Baterija/napajanje

---

### Napajanje se odjednom isključuje.

- Upotrijebite mrežni adapter.
- Standardna je postavka automatsko isključivanje kamkordera ako se njime ne rukuje pet minuta (A.SHUT OFF). Promijenite postavku [A.SHUT OFF] (str. 72) ili ponovno uključite napajanje.
- Napunite bateriju (str. 15).

---

### Indikator CHG (punjenje) ne svijetli dok se baterija puni.

- Zatvorite LCD zaslon (str. 15).
- Pravilno učvrstite bateriju na kamkorder (str. 15).
- Pravilno spojite mrežni kabel u zidnu utičnicu.
- Završilo je punjenje baterije (str. 15).

---

### Indikator CHG (punjenje) trepće dok se baterija puni.

- Pravilno učvrstite bateriju na kamkorder (str. 15). Ako se problem nastavi, odspojite mrežni adapter iz zidne utičnice i obratite se Sonyevom zastupniku. Baterija je možda oštećena.

---

### Indikator preostalog trajanja baterije ne pokazuje točno vrijeme.

- Okolna temperatura je previsoka ili preniska. Pojava nije kvar.
- Baterija nije dovoljno napunjena. Ponovno do kraja napunite bateriju. Ako se problem nastavi, zamijenite bateriju novom (str. 95).

---

## LCD zaslon

---

### Opcije izbornika su označene sivo.

- U trenutnom modu snimanja ili reprodukcije nije moguće odabrati sivo označene opcije.
- Neke funkcije se ne mogu upotrebljavati istovremeno (str. 85).

---

### Tipke se ne prikazuju na zaslonu osjetljivom na dodir.

- Lagano dodirnite LCD zaslon.
- Pritisnite DISP (str. 31).

---

### Tipke na zaslonu osjetljivom na dodir ne rade pravilno ili ne rade uopće.

- Podesite zaslon osjetljiv na dodir pomoću [CALIBRATION] (str. 96).

---

## “Memory Stick PRO Duo” medij

---

### Postupci uporabom “Memory Stick PRO Duo” medija ne mogu se izvršiti.

- Ako upotrebljavate “Memory Stick PRO Duo” medij formatiran na računalo, ponovite formatiranje na kamkorderu (str. 58).

---

### Snimke pohranjene na “Memory Stick PRO Duo” medij ne mogu se obrisati.

- Maksimalan broj snimaka koje se mogu odjednom obrisati preko indeksnog prikaza je 100.
- Zaštićene snimke ne mogu se obrisati.

---

Naziv datoteke nije pravilno prikazan ili trepće.



- Datoteka je oštećena.
- Format datoteke nije podržan na kamkorderu (str. 94).

## Snimanje

Također pogledajte dio o “Memory Stick PRO Duo” mediju (str. 82).

---

Pritiskom na START/STOP ili PHOTO ne snima se slika.

- Prikazuje se zaslon za reprodukciju. Pritisnite MODE za uključivanje indikatora  (videozapis) ili  (fotografija) (str. 26, 28).
- Kamkorder pohranjuje sliku koju ste upravo snimili na medij za snimanje. Za to vrijeme ne može se snimiti nova slika.
- Medij za snimanje je pun. Obrišite nepotrebne slike (str. 41).
- Ukupan broj videozapisa ili fotografija premašuje kapacitet snimanja na kamkorderu (str. 88). Obrišite nepotrebne slike (str. 41).

---

Indikator pristupa svijetli ili trepće čak i kad je snimanje zaustavljeno.

- Kamkorder pohranjuje scenu koju ste upravo snimili na medij za snimanje.

---

Prikaz slike koja se snima izgleda drugačije.

- Prikaz slike koja se snima može izgledati drugačije ovisno o uvjetima uporabe kamkordera. Pojava nije kvar.

---

Stvarno vrijeme snimanja videozapisa je kraće od očekivanog za dotičan medij za snimanje.

- Ovisno o uvjetima snimanja, raspoloživo vrijeme snimanja može se skratiti, primjerice kod snimanja objekata koji se brzo kreću (str. 88).

---

Postoji vremenska razlika između mjesta gdje ste pritisnuli START/STOP i mjesta gdje započinje ili završava snimanje videozapisa.

- Na kamkorderu je moguća pojava manje razlike između trenutka pritiska na tipku START/STOP i stvarnog trenutka početka ili završetka snimanja. Pojava nije kvar.



---

Ne radi automatsko izoštravanje.

- Podesite [FOCUS] na [AUTO] (str. 76).
- Uvjeti snimanja ne omogućuju automatsko izoštravanje. Ručno izoštrite (str. 76).

---

SteadyShot ne radi.

- Podesite [ STEADYSHOT] na [ON] (str. 61).
- Čak i ako je [ STEADYSHOT] podešeno na [ON], kamkorder možda neće moći kompenzirati podrhtavanje.

---

Kod snimanja svijeća ili električnog svjetla u mraku pojavljuju se okomite pruge.

- Pojava je uobičajena kad je kontrast između objekta i pozadine prevelik. Pojava nije kvar.

---

Okomita bijela pruga može se pojaviti na slici snimljenoj pri jarkom svjetlu.

- Naziva se efekt razmazivanja. Pojava nije kvar.

---

Kod snimanja TV ili računalnog zaslona pojavljuju se crne pruge.

- Podesite [ STEADYSHOT] na [OFF] (str. 61).

---

Pojavljuje se neželjeno treperenje.

- Pojava je uobičajena kod snimanja kod rasvjetle fluorescentnim svjetlom, natrijevim svjetiljkama ili živinim svjetiljkama. Pojava nije kvar.



---

Ne može se podesiti [LCD BL LEVEL].

- [LCD BL LEVEL] ne može se podesiti u sljedećim slučajevima:
  - LCD zaslon je zatvoren na kamkorderu dok je zaslon okrenut prema van.
  - Napajanje se vrši preko mrežnog adaptera.

## Reprodukcija

### Snimke se ne mogu reproducirati.

- Odaberite medij za snimanje s kojeg želite reproducirati dodiranjem na  (HOME) →  (MANAGE MEDIA) → [MOVIE MEDIA SET]/[PHOTO MEDIA SET] (str. 55).



### Fotografije se ne mogu reproducirati.

- Fotografije se ne mogu reproducirati ako ste promijenili datoteke ili mape ili ste podatke uređivali na računalu. (U tom slučaju, naziv datoteke trepće.) Pojava nije kvar.
- Fotografije snimljene na drugim uređajima ne mogu se reproducirati. Pojava nije kvar.

### Na zaslonu VISUAL INDEX prikazuje se .

- Indikator se može prikazati na snimkama snimljenim drugim uređajima, uređivanima na računalu i sl.
- Odspojili ste mrežni adapter ili skinuli bateriju prije nego se isključio indikator pristupa nakon snimanja. Time se podaci mogu oštetiti i prikazuje se .

### Na zaslonu VISUAL INDEX prikazuje se .

- Datoteka s podacima o snimkama je možda oštećena. Provjerite datoteku s podacima o snimkama dodiranjem na  (HOME) →  (MANAGE MEDIA) → [REPAIR IMG.DB F.] → medij za snimanje. Ako se indikator i dalje prikazuje, obrišite snimku koja sadrži  (str. 41).

### Tijekom reprodukcije ne čuje se zvuk ili je zvuk pretih.

- Povećajte glasnoću (str. 33).
- Zvuk se ne čuje dok je LCD zaslon zatvoren. Otvorite LCD zaslon.
- Dok snimate zvuk uz opciju [MICREF LEVEL] (str. 80) podešenu na [LOW], snimljeni zvuk će se možda teško čuti.

Lijevi i desni kanal zvuka se čuju neuravnoteženo kod reprodukcije na računalu ili drugim uređajima.

- Promijenite način konverzije zvuka (downmix način) kod reprodukcije na dvokanalnim stereo uređajima. Detalje potražite u uputama za uporabu uređaja za reprodukciju.
- Promijenite format zvuka u dvokanalni kod kreiranja diska pomoću softvera "PMB".

## Reprodukcija snimaka iz "Memory Stick PRO Duo" medija na drugim uređajima

Snimke se ne mogu reproducirati ili se "Memory Stick PRO Duo" ne može prepoznati.

- Uređaj možda ne podržava "Memory Stick PRO Duo" medij.

## Editiranje videozapisa/fotografija na računalu

Editiranje nije moguće.

- Editiranje nije moguće zbog stanja snimke.

Videozapise nije moguće dodati u playlistu.

- Na mediju za snimanje nema slobodnog prostora.
- U playlistu može se dodati najviše 99 videozapisa. Obrišite nepotrebne videozapise iz playliste (str. 49).
- Fotografije se ne mogu dodati u playlistu.

Videozapis se ne može podijeliti.

- Prekratki videozapisi ne mogu se podijeliti.
- Zaštićeni videozapis se ne može podijeliti.

Fotografija se ne može snimiti iz videozapisa.

- Medija za snimanje na kojeg želite pohraniti fotografiju je pun.



## Spajanje/presnimavanje na druge uređaje

Ne čuje se zvuk na TV prijemniku spojenom s kamkorderom.

- Kod uporabe S VIDEO priključka, provjerite jesu li crveni i bijeli priključak A/V spojnog kabela spojeni (str. 39).

Format slike nije pravilan kod reprodukcije pri spajanju kamkordera s TV prijemnikom.

- Podesite [TV TYPE] u skladu s vašim TV prijemnikom (str. 40).

Snimke se ne presnimavaju pravilno.

- A/V spojni kabel nije pravilno spojen. Obavezno spojite kabel u ulaznu priključnicu drugog uređaja (str. 53).

## Funkcije koje se ne mogu upotrebljavati istovremeno

Sljedeća tablica prikazuje primjere kombinacija funkcija i izbornika koje se ne mogu upotrebljavati istovremeno.

Ne može se upotrijebiti	Zbog sljedeće postavke
[SCENE SELECTION]	[FADER], [TELE MACRO]
Stražnje osvjetljenje	[SPOT MTR/FCS], [SPOT METER], [MANUAL] u [EXPOSURE], [FIREWORKS]

## Dijagnostički prikaz i indikatori upozorenja

Ako se na LCD zaslonu pojave indikatori, provjerite sljedeće.

Ako se problem i dalje pojavljuje nakon što ste ga pokušali riješiti nekoliko puta, obratite se Sony predstavniku ili ovlaštenom servisu.

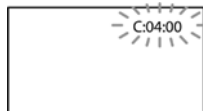

C:(ili E): □ □:□ □ (Prikaz automatske dijagnostike)

C:04:□ □

- Baterija nije "InfoLITHIUM" (serije H). Upotrijebite "InfoLITHIUM" bateriju (serije H) (str. 94).
- Pravilno spojite DC priključak iz mrežnog adaptera u DC IN priključnicu na kamkorderu (str. 15).

C:13:□ □ / C:32:□ □

- Odspojite napajanje. Ponovno ga spojite i rukujte kamkorderom.

E:20:□ □ / E:31:□ □ / E:61:□ □ / E:62:□ □ / E:91:□ □ / E:94:□ □

- Pojavio se kvar kojeg sami ne možete otkloniti. Obratite se Sony prodavatelju ili ovlaštenom Sony servisu. Navedite petoznamenkasti kôd koji započinje slovom "E".

101-0001 (Indikator upozorenja o datotekama)

Polako trepće

- Datoteka je oštećena.
- Datoteka se ne može očitati.

 (Upozorenje napona baterije)

Polako trepće



- Baterija je gotovo prazna.
- Ovisno o okolnim uvjetima ili stanju baterije, indikator  može treptati čak i ako je preostalo približno 20 minuta uporabe.

 (Upozorenje o "Memory Stick PRO Duo" mediju)

Polako trepće

- Nestaje slobodnog prostora za snimanje. Vrste "Memory Stick" medija koje možete upotrebljavati uz kamkorder pogledajte na str. 55.
- Nije umetnut "Memory Stick PRO Duo" medij (str. 56).

## Brzo trepće

- Nema dovoljno slobodnog prostora za snimanje. Nakon pohranjivanja snimaka na drugi medij (str. 50, također pogledajte upute za uporabu), obrišite nepotrebne snimke ili formatirajte "Memory Stick PRO Duo" medij (str. 58).
- Datoteka s podacima o snimkama je možda oštećena. Provjerite datoteku s podacima o snimkama dodirom na  (HOME) →  (MANAGE MEDIA) → [REPAIR IMG.DB F.] → medij za snimanje.
- "Memory Stick PRO Duo" je oštećen.

## (Upozorenje o formatiranju "Memory Stick PRO Duo" medija)

- "Memory Stick PRO Duo" je oštećen.
- "Memory Stick PRO Duo" medij nije pravilno formatiran (str. 58).

## (Upozorenje o nekompatibilnom "Memory Stick PRO Duo" mediju)

- Umetnut je nekompatibilan "Memory Stick Duo" medij (str. 55).

## (Upozorenje o zaštiti protiv snimanja na "Memory Stick PRO Duo" medij)

- Pristup "Memory Stick PRO Duo" mediju je ograničen na drugom uređaju.

## (Upozorenje na podrhtavanje kamkordera)

- Kamkorder je nestabilan tako da dolazi do podrhtavanja. Držite kamkorder mirno pomoću obje ruke i snimajte. Imajte na umu da indikator upozorenja na podrhtavanje neće nestati.

## (Upozorenje kod snimanja fotografija)

- Medij za snimanje je pun.

## Savjet

- Kad se neki od indikatora prikazuju na zaslonu, može se čuti zvučni signal.

## Opis poruka upozorenja

Ako se pojave sljedeće poruke na zaslonu, slijedite navedene upute.

### Medij za snimanje

#### Internal memory format error.

- Ugrađena memorija kamkordera je podešena drugačije od standardnog formata. Ako izvedete [MEDIA FORMAT] (str. 58), možda ćete moći upotrebljavati kamkorder. Postupkom se brišu svi podaci u ugrađenoj memoriji.

#### Data error.

- Došlo je do pojave tijekom očitavanja ili zapisivanja podataka u ugrađenu memoriju kamkordera.

#### The Image Database File is damaged. Do you want to create a new file?

- Oštećena je datoteka s podacima o snimkama. Kad dodirnete [YES], kreira se nova datoteka s podacima o snimkama. Prethodno snimljene snimke na mediju ne mogu se reproducirati (Slikovne datoteke nisu oštećene). Ako izvršite [REPAIR IMG. DB F.] nakon kreiranja novih informacija, reprodukcija prethodno snimljenih snimaka postat će moguća. Ako to ne pomogne, kopirajte snimke pomoću priloženog softvera.

#### Inconsistencies found in Image Database File. Do you want to repair the Image Database File?

#### The Image Database File is damaged. Do you want to repair the Image Database File?

- Datoteka s podacima o snimkama je oštećena i snimanje videozapisa i fotografija nije moguće. Dodirnite [YES] za njezin popravak.
- Fotografije možete snimati na "Memory Stick PRO Duo" medij.

#### Recovering data.

- Kamkorder pokušava automatski obnoviti podatke ako zapisivanje podataka nije izvršeno pravilno.

---

### Cannot recover data.

- Zapisivanje podataka na medij za snimanje na kamkorderu nije uspjelo. Izvršen je pokušaj obnavljanja podataka, ali nije uspio.

---

### Reinsert the Memory Stick.

- Umetnite “Memory Stick PRO Duo” nekoliko puta. Ako i nakon toga trepće indikator, “Memory Stick PRO Duo” medij je možda oštećen. Isprobajte drugi “Memory Stick PRO Duo” medij.

---

### This Memory Stick is not formatted correctly.

- Provjerite format i zatim formatirajte “Memory Stick PRO Duo” na kamkorderu ako je potrebno (str. 58).

---

### Still picture folder is full. Cannot record still pictures.

- Ne mogu se kreirati mape preko broja 999MSD-CF. Na kamkorderu se ne mogu kreirati ili obrisati kreirane mape.
- Formatirajte “Memory Stick PRO Duo” medij (str. 58) ili obrišite mape pomoću računala.

---

### This Memory Stick may not be able to record or play movies.

- Upotrijebite “Memory Stick” medij preporučen za ovaj kamkorder (str. 55).

---

### This Memory Stick may not be able to record or play images correctly.

- Upotrijebite “Memory Stick” medij preporučen za ovaj kamkorder (str. 55).

---

### Do not eject the Memory Stick during writing. Data may be damaged.

- Ponovno umetnite “Memory Stick PRO Duo” medij i slijedite upute na LCD zaslonu.

---

## Ostalo

---

### No further selection is possible.

- Možete odabrati do 100 snimaka odjednom kod:

- Brisanja snimaka
- Zaštite snimaka ili skidanja zaštite
- Presnimavanja videozapisa
- Kopiranja fotografija

---

### Data protected.

- Pokušali ste obrisati zaštićene podatke. Isključite zaštitu podataka.

# Vrijeme snimanja videozapisa/broj fotografija koje se mogu snimiti

Očekivano vrijeme snimanja i reprodukcije za različite baterije

### Vrijeme snimanja

Približno raspoloživo vrijeme snimanja kod potpuno napunjene baterije.

Ugrađena memorija/"Memory Stick PRO Duo" medij  
(jedinica: minuta)

Baterija	Vrijeme kontinuiranog snimanja	Tipično vrijeme snimanja
NP-FH30 (priložena)	100	50
NP-FH50	165	80
NP-FH70	350	170
NP-FH100	785	390

- Svako vrijeme snimanja je mjereno uz [REC MODE] podešen na SP.
- Tipično vrijeme snimanja označava vrijeme uz ponavljanje pokretanja/zaustavljanja, promjenu indikatora MODE i zumiranje.
- Vrijeme je mjereno uz temperaturu kamkordera od 25 °C (preporučena temperatura je između 10 i 30 °C).
- Vrijeme snimanja i reprodukcije bit će kraće kod uporabe kamkordera na niskim temperaturama.
- Vrijeme snimanja i reprodukcije se skraćuje ovisno o uvjetima u kojima se kamkorder upotrebljava.

### Vrijeme reprodukcije

Približno raspoloživo vrijeme kod potpuno napunjene baterije.

Ugrađena memorija/"Memory Stick PRO Duo" medij  
(jedinica: minuta)

Baterija	
NP-FH30 (priložena)	135
NP-FH50	220
NP-FH70	465
NP-FH100	1045

Očekivano vrijeme snimanja videozapisa

### Ugrađena memorija

DCR-SX30E/SX40E:  
(jedinica: minuta)

Mod snimanja	Vrijeme snimanja
[HQ]	55 (50)
[SP]	85 (50)
[LP]	175 (115)

DCR-SX31E/SX41E:  
(jedinica: minuta)

Mod snimanja	Vrijeme snimanja
[HQ]	120 (105)
[SP]	170 (105)
[LP]	360 (230)

DCR-SX50E/SX60E:  
(jedinica: minuta)

Mod snimanja	Vrijeme snimanja
[HQ]	235 (210)
[SP]	340 (210)
[LP]	715 (460)

### ⚠ Napomena

- Broj u zagradi ( ) je minimalno vrijeme snimanja.

### 💡 Savjeti

- Možete snimati videozapise s najviše 9999 scena.
- Ovaj kamkorder upotrebljava VBR (Variable Bit Rate) format za automatsko podešavanje kvalitete slike u skladu s prizorom kojeg se snima. Ova tehnologija uzrokuje odstupanje vremena snimanja na mediju. Videozapisi s brzim pokretima i složenim slikama snimaju se uz veću brzinu prijenosa i time se smanjuje ukupno raspoloživo vrijeme snimanja.

### “Memory Stick PRO Duo” medij

(jedinica: minuta)

	HQ	SP	LP
512 MB	6 (5)	9 (5)	20 (10)
1 GB	10 (10)	20 (10)	40 (25)
2 GB	25 (25)	40 (25)	85 (55)
4 GB	55 (50)	80 (50)	170 (110)
8 GB	115 (105)	170 (105)	355 (230)
16 GB	235 (210)	340 (210)	715 (460)

### ⚠ Napomene

- Vrijednosti u tablici temelje se na uporabi Sony “Memory Stick PRO Duo” medija.
- Vrijeme snimanja može se razlikovati ovisno o uvjetima snimanja i vrsti objekta, modu [REC MODE] (str. 60) i vrsti “Memory Stick” medija.
- Broj u zagradi ( ) je minimalno vrijeme snimanja.

## Očekivani broj fotografija koje se mogu snimiti

### Ugrađena memorija

Možete snimiti najviše 9999 fotografija.

### “Memory Stick PRO Duo” medij

	VGA 640 × 480 
512 MB	2800
1 GB	5700
2 GB	11500
4 GB	23000
8 GB	47000
16 GB	94000

- Broj fotografija koje se mogu snimiti prikazan ovdje odnosi se na najveću veličinu fotografije na kamkorderu. Stvaran broj fotografija koje se mogu snimit prikazuje se na LCD zaslonu tijekom snimanja (str. 8).

### ⚠ Napomena

- Vrijednosti u tablici temelje se na uporabi Sony “Memory Stick PRO Duo” medija. Broj fotografija koje se mogu snimiti može ovisiti o uvjetima snimanja i vrsti “Memory Stick” medija.

### 💡 Savjet

- Za snimanje fotografija također možete upotrijebiti “Memory Stick Duo” medija kapaciteta 512 MB ili manje.

# Uporaba računala u inozemstvu

## Napajanje



Kamkorder možete upotrebljavati u svim državama/regijama pomoću priloženog adaptera gdje je napon električne mreže između 100 V i 240 V, frekvencije 50 Hz ili 60 Hz.

## O sustavima boja TV prijemnika

Ovaj kamkorder se temelji na PAL sustavu. Ako želite reproducirati snimke na TV prijemniku, on mora podržavati PAL sustav boja i imati AUDIO/VIDEO ulaznu priključnicu.

Sustav	Država
PAL	Australija, Austrija, Belgija, Kina, Češka, Danska, Finska, Njemačka, Nizozemska, Hong Kong, Mađarska, Italija, Kuvajt, Malezija, Novi Zeland, Norveška, Poljska, Portugal, Singapur, Slovačka, Španjolska, Švedska, Švicarska, Tajland, Ujedinjeno Kraljevstvo, itd.
PAL-M	Brazil
PAL-N	Argentina, Paragvaj, Urugvaj
NTSC	Bahami, Bolivija, Kanada, Srednjoafrička Republika, Čile, Kolumbija, Ekvador, Gvineja, Jamajka, Japan, Koreja, Meksiko, Peru, Surinam, Tajvan, Filipini, SAD, Venezuela, itd.
SECAM	Bugarska, Francuska, Gvajana, Iran, Irak, Monako, Rusija, Ukrajina, itd.

## Podešavanje lokalnog vremena

Možete jednostavno podesiti dat na lokalno vrijeme odabirom vremenske razlike kod uporabe kamkordera u inozemstvu. Dodirnite  (HOME) →  (SETTINGS) → [CLOCK/] LANG] → [AREA SET] i [SUMMERTIME] (str. 71).

## Vremenske zone

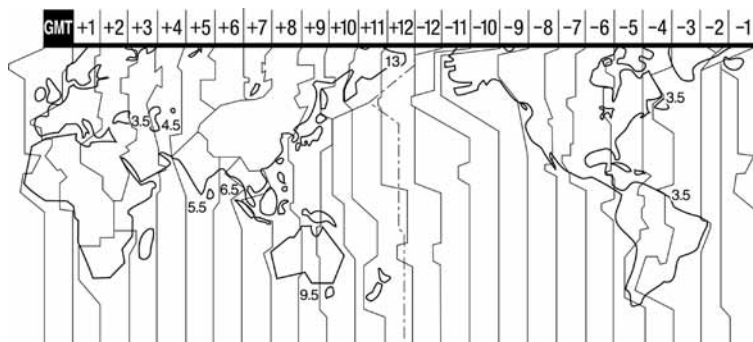

Vremenska razlika	Lokacija
GMT	Lisabon, London
+01:00	Berlin, Pariz
+02:00	Helsinki, Kairo, Istanbul
+03:00	Moskva, Nairobi
+03:30	Teheran
+04:00	Abu Dhabi, Baku
+04:30	Kabul
+05:00	Karachi, Islamabad
+05:30	Calcutta, New Delhi
+06:00	Almaty, Dhaka
+06:30	Yangon
+07:00	Bangkok, Jakarta
+08:00	Hong Kong, Singapur, Peking
+09:00	Seoul, Tokio
+09:30	Adelaide, Darwin
+10:00	Melbourne, Sydney
+11:00	Salamunovi Otoci
+12:00	Fidži, Wellington, Eniwetok, Kwajalein
-11:00	Samoa
-10:00	Hawaii

Vremenska razlika	Lokacija
-09:00	Aljaska
-08:00	Los Angeles, Tijuana
-07:00	Denver, Arizona
-06:00	Chicago, Mexico City
-05:00	New York, Bogota
-04:00	Santiago
-03:30	St. John's
-03:00	Brasilia, Montevideo
-02:00	Fernando de Noronha
-01:00	Azorsko otočje, Zelenortsko Otočje

# Struktura datoteka i mapa u ugrađenoj memoriji i na “Memory Stick PRO Duo” mediju

Struktura datoteka i mapa prikazana je u nastavku. Obično nije potrebno biti svjestan strukture datoteka i mapa kod snimanja i reprodukcije videozapisa i fotografija na kamkorderu. Ako želite uživati u videozapisima ili fotografijama spajanjem kamkordera s računalom, pogledajte priručnik “PMB Guide” i upotrijebite priloženu aplikaciju.

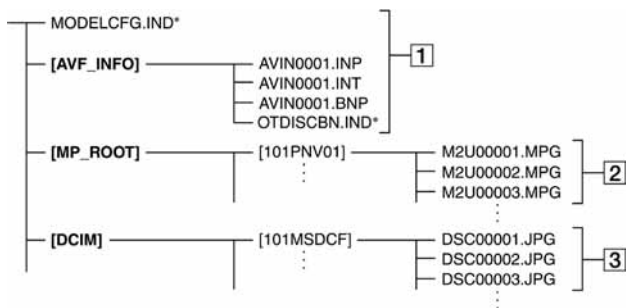

\* Samo kod ugrađene memorije

## 1 Datoteke za upravljanje snimkama

Ako obrišete ove datoteke, nećete moći pravilno snimati/reproducirati snimke. Datoteke su sakrivene prema standardnim postavkama i obično se ne prikazuju.

## 2 Datoteke videozapisa (MPEG2 datoteke)

Ekstenzija ovih datoteka je “.MPG”. Maksimalna veličina je 2 GB. Kad veličina datoteke premaši 2 GB, datoteka se podijeli.

Brojevi datoteka se automatski povećavaju. Ka broj datoteka premaši 9999, kreira se nova mapa za snimanje novih datoteka videozapisa.

Naziv datoteke povećava se:

[101PNV01] → [102PNV01]

## 3 Datoteke fotografija (JPEG datoteke)

Ekstenzija ovih datoteka je “.JPG”. Brojevi datoteka se automatski povećavaju. Ka broj datoteka premaši 9999, kreira se nova mapa za snimanje novih datoteka fotografija.

Naziv datoteke povećava se: [101MSDCF]

→ [102MSDCF]

- Ako podesite (HOME) → (OTHERS) → [USB CONNECT]/[ USB CONNECT], možete pristupiti mediju za snimanje iz računala preko USB veze.
- Pristup iz računala pomoću priloženog softvera “PMB”. Nemojte preinačavati datoteke ili mape na kamkorderu preko računala bez uporabe priloženog softvera. Slikovne datoteke mogle bi se uništiti ili se neće moći reproducirati.
- Rad se ne može zajamčiti ako izvršite neki od prethodno spomenutih postupaka.
- Kad brišete slikovne datoteke, slijedite korake na str. 41. Nemojte brisati slikovne datoteke izravno preko računala.
- Nemojte formatirati medij za snimanje preko računala. Kamkorder možda neće raditi pravilno.
- Nemojte kopirati datoteke na medij za snimanje iz računala. Rad se ne može zajamčiti.



# Održavanje i mjere opreza

## O "Memory Stick" mediju

"Memory Stick" medij je kompaktan i prijenosan IC medij za snimanje velikog kapaciteta.

Uz ovaj kamkorder možete upotrebljavati samo "Memory Stick Duo", koji je približno upola manji od standardnog "Memory Stick" medija.

Ipak, ne može se jamčiti da će sve vrste "Memory Stick Duo" medija raditi uz ovaj kamkorder.

Vrste "Memory Stick" medija	Snimanje/reprodukcija
"Memory Stick Duo" (s MagicGate)	—
"Memory Stick PRO Duo" medij	○
"Memory Stick PRO-HG Duo" medij	○*

\* Ovaj proizvod ne podržava 8-bitni paralelan prijenos podataka, ali podržava 4-bitni paralelan prijenos podataka kao i "Memory Stick PRO Duo" medij.

- Ovaj proizvod ne može snimati niti reproducirati podatke koji koriste tehnologiju "MagicGate". "MagicGate" je tehnologija zaštite autorskih prava koja snima i prenosi sadržaje u kriptiranom obliku.
- Ovaj proizvod je kompatibilan s "Memory Stick Micro" ("M2") medijem. "M2" je kratica za "Memory Stick Micro" medij.
- Za "Memory Stick PRO Duo" formatiran na računalu (Windows OS/Mac OS) ne može se jamčiti kompatibilnost s ovim kamkorderom.
- Brzina očitavanja/zapisivanja podataka može se razlikovati ovisno o kombinaciji "Memory Stick PRO Duo" medija i "Memory Stick PRO Duo" kompatibilnog uređaja koji se upotrebljava.
- U sljedećim slučajevima može doći do oštećenja ili gubitka podataka (proizvođač neće nadoknaditi gubitak podataka):

- Ako izvadite "Memory Stick PRO Duo" medij ili isključite kamkorder dok očitava ili zapisuje slikovne datoteke na "Memory Stick PRO Duo" medij (dok indikator pristupa svijetli ili trepće)
- Ako upotrebljavate "Memory Stick PRO Duo" medij u blizini magneta ili magnetskih polja
- Savjetujemo kreiranje sigurnosne kopije važnih podataka na tvrdom disku računala.
- Pripazite da ne pritisćete previše dok pišete po polju za označavanje na "Memory Stick PRO Duo" mediju.
- Nemojte liječiti naljepnice i sl. na "Memory Stick PRO Duo" medij ili "Memory Stick Duo" adapter.
- Dok prenosite ili pohranjujete "Memory Stick PRO Duo", stavite ga u njegovu kutijicu.
- Nemojte dodirivati kontakte niti dozvoliti da dodu u dodir s metalnim predmetima.
- "Memory Stick PRO Duo" nemojte savijati, bacati niti izlagati jačim silama.
- Nemojte rastavljati ili preinačavati "Memory Stick PRO Duo".
- Nemojte dozvoliti da se "Memory Stick PRO Duo" smoči.
- Čuvajte "Memory Stick PRO Duo" izvan dosegaa male djece. Postoji opasnost da ga dijete proguta.
- Nemojte umetati ništa drugo u utor za "Memory Stick PRO Duo" osim "Memory Stick Duo" medija. Time možete uzrokovati kvar.
- Nemojte upotrebljavati niti držati "Memory Stick PRO Duo" na sljedećim mjestima:
  - Na mjestima s jako visokom temperaturom, kao što je vozilo parkirano vani ljeti
  - Na izravnom suncu
  - Na mjestima s vrlo visokom vlagom ili pod utjecajem korozivnih plinova

## O "Memory Stick Duo" adapteru

- Kod uporabe "Memory Stick PRO Duo" medija s "Memory Stick" kompatibilnim uređajem, obavezno umetnite "Memory Stick PRO Duo" u "Memory Stick Duo" adapter.
- Kod uporabe "Memory Stick PRO Duo" medija s "Memory Stick" kompatibilnim uređajem, umetnite "Memory Stick PRO Duo" medij u "Memory Stick Duo" adapter pazeći da je "Memory Stick PRO Duo" medij pravilno okrenut. Imajte na umu da nepravilno umetanje može uzrokovati kvar.

- Kod uporabe “Memory Stick PRO Duo” medija umetnutog u “Memory Stick Duo” adapter s “Memory Stick” kompatibilnim uređajem, umetnite “Memory Stick PRO Duo” adapter pazeći da je pravilno okrenut. Ako ga umetnete u pogrešnom smjeru, uređaj se može oštetiti.
- Nemojte umetati “Memory Stick Duo” medij bez uporabe “Memory Stick PRO Duo” adaptera u “Memory Stick” kompatibilan uređaj. Na taj način može doći do problema u radu uređaja.

## O “Memory Stick PRO Duo” mediju

- Maksimalan kapacitet memorije “Memory Stick PRO Duo” medija koji se može upotrebljavati uz ovaj kamkorder je 16 GB.

## Napomene o uporabi “Memory Stick Micro” medija

- Za uporabu “Memory Stick Micro” medija uz ovaj kamkorder, potreban vam je M2 adapter Duo veličine. Umetnite “Memory Stick Micro” medij u M” adapter veličine Duo i zatim umetnite adapter u “Memory Stick PRO Duo” utor. Ako umetnete “Memory Stick Micro” medij u kamkorder bez uporabe M2 adaptera veličine Duo, možda ga nećete moći izvaditi.
- Nemojte ostavljati “Memory Stick Micro” medij u dohvat male djece. Djeca bi ga mogla slučajno progutati.

## O kompatibilnosti podataka

- Slikovne datoteke koje se snimaju na “Memory Stick PRO Duo” medij u kamkorderu odgovaraju “Design rule for Camera File system” univerzalnom standardu kojeg definira JEITA (Japan Electronics and Information Technology Industries Association).
- Na ovom kamkorderu ne mogu se reproducirati fotografije snimljene drugim uređajima (DCR-TRV900E ili DSC-D700/D770) koje ne odgovaraju univerzalnom standardu. (Ovi modeli se ne prodaju u nekim regijama.)
- Ako ne možete upotrebljavati “Memory Stick PRO Duo” medij upotrijebljen na drugom uređaju, formatirajte ga na ovom kamkorderu (str. 58). Imajte na umu da se formatiranjem brišu sve informacije s “Memory Stick PRO Duo” medija.

## O “InfoLITHIUM” bateriji

Ovaj kamkorder može se upotrebljavati samo s “InfoLITHIUM” baterijom (serije H). Baterije “InfoLITHIUM” serije H imaju oznaku .

### Što je to “InfoLITHIUM” baterija?

- “InfoLITHIUM” baterija je litij-ionska baterija koja ima sposobnost komunikacije podataka vezanih uz uvjete rada s kamkorderom i punjačem (opcija).
- “InfoLITHIUM” baterija računa potrošnju energije u skladu s uvjetima rada kamkordera i prikazuje preostalo vrijeme u minutama.

### Punjenje baterije

- Obavezno napunite bateriju prije početka uporabe kamkordera.
- Savjetujemo punjenje baterije uz temperaturu okoline između 10 °C i 30 °C dok se ne isključi indikator CHG (punjenje). Ako puniti bateriju izvan navedenog raspona temperature, možda je nećete moći učinkovito napuniti.

### Učinkovita uporaba baterije

- Učinak baterije se smanjuje kod temperature niže od 10 °C te se skraćuje vrijeme njezine uporabe. U tom slučaju, učinite nešto od sljedećeg kako biste bateriju mogli upotrebljavati dulje.
  - Stavite bateriju u džep kako biste je zagrijali i stavite je na kamkorder neposredno prije snimanja.
  - Upotrijebite bateriju velikog kapaciteta: NP-FH70/FH100 (opcija).
- Učestala uporaba LCD zaslona, česta reprodukcija i ubrzano pregledavanje naprijed ili natrag brže troše bateriju. Savjetuje se uporaba baterije velikog kapaciteta: NP-FH70/FH100 (opcija).

### Uporaba i održavanje



- Nemojte upotrebljavati ili čuvati kamkorder i pribor na sljedećim mjestima:
  - Na vrlo toplim, hladnim ili vlažnim mjestima. Nikada nemojte ostavljati opremu izloženu temperaturi preko 60 °C, primjerice na izravnom suncu, u blizini grijalica ili u vozilu parkirano na suncu. Može doći do kvara ili deformacije.
  - U blizini jakih magnetskih polja ili mehaničkih vibracija. Kamkorder se može pokvariti.
  - U blizini jakih radijskih valova ili zračenja. Kamkorder možda neće moći pravilno snimati.
  - U blizini AM prijemnika ili drugih video uređaja. Mogu se pojaviti smetnje.
  - Na pješčanoj plazi ili mjestima s puno prašine. Ako pijesak ili prašina uđu u kamkorder, može doći do kvara. Ponekad se ovi kvarovi ne mogu popraviti.
  - U blizini prozora ili na otvorenom gdje bi se LCD zaslon ili objektiv mogli izložiti izravnom suncu. LCD zaslon se tako uništava.
- Kamkorder se napaja na istosmjerni napon 6,8 V / 7,2 V (baterija) ili 8,4 V (mrežni adapter).
- Za napajanje na istosmjerni ili izmjenični napon upotrijebite opremu navedenu u ovim uputama za uporabu.
- Nemojte dozvoliti da se kamkorder smoči, primjerice na kiši ili morskom vodom. Ako se kamkorder smoči, može se pokvariti. Ponekad se ovi kvarovi ne mogu popraviti.
- Ako u kućište uđe bilo kakav čvrst predmet ili tekućina, odspojite kamkorder i odnesite ga na provjeru kod Sony prodavatelja prije nastavka uporabe.
- Izbjegavajte grubo rukovanje, rastavljanje, preinake, mehaničko naprezanje ili udarce poput udaranja, pada ili stajanja na uređaj. Posebno pripazite na objektiv.
- Držite LCD zaslon zatvorenim dok ne upotrebljavate kamkorder.
- Nemojte umatati kamkorder u ručnik i sl. dok njime rukujete. Time se može uzrokovati nakupljanje topline u uređaju.
- Kod odspajanja mrežnog kabela, povlačite utikač, a ne kabel.

- Obavezno zatvorite LCD zaslon dok ne snimate ili reproducirate pomoću ovog kamkordera. Baterija se troši i za vrijeme pripravnog stanja snimanja ili pauze reprodukcije.
- Pripremite rezervne baterije koje omogućuje dva do tri puta dulje vrijeme snimanja od očekivanog te isprobajte funkciju snimanja prije stvarnog snimanja.
- Nemojte izlagati bateriju vodi. Baterija nije vodootporna.

### Indikator preostalog vremena rada baterije

- Ako se napajanje isključi čak i ako indikator stanja baterije pokazuje da baterija ima još snage za rad, ponovno opet do kraja napunite bateriju. Vrijeme preostalog trajanja baterije prikazat će se pravilno. Imajte na umu da se indikator stanja baterije neće prikazati pravilno ako bateriju upotrebljavate dulje vrijeme na visokoj temperaturi, ako ste je ostavili potpuno napunjenu ili ako je često upotrebljavate. Vrijeme trajanja baterije shvatite samo kao orijentaciju.
- Indikator  koji označava nizak napon baterije trepće čak i ako je preostalo još 20 minuta trajanja baterije, ovisno o uvjetima uporabe i temperaturi okoline.

### Pohranjivanje baterije

- Ako bateriju nećete upotrebljavati dulje vrijeme, potpuno je napunite i ispraznite na kamkorderu jednom godišnje kako biste joj održali funkciju. Za pohranjivanje baterije, skinite je s kamkordera i pohranite na suho i hladno mjesto.
- Kako biste bateriju potpuno ispraznili na kamkorderu, dodirnite  (HOME) →  (SETTINGS) → [GENERAL SET] → [A.SHUT OFF] → [NEVER] i ostavite kamkorder u pripremnom stanju snimanja dok se ne isključi napajanje (str. 72).

### Vijek trajanja baterije

- Kapacitet baterije se s vremenom i tijekom uporabe smanjuje. Ako se značajno smanji vrijeme između punjenja, vjerojatno je vrijeme za zamjenu baterije novom.
- Vijek trajanja baterije ovisi o načinu pohranjivanja, uporabi i uvjetima okoliša.

- Nemojte oštetiti mrežni kabel, primjerice tako da na njega stavite neki težak predmet.
- Nemojte upotrebljavati izobličenu ili oštećenu bateriju.
- Metalne kontakte održavajte čistima.
- Ako procuri elektrolit iz baterije:
  - Obratite se Sony prodavatelju.
  - Ispirite ostatke tekućine koji su možda dospjeli na vašu kožu.
  - Ako vam tekućine dospije u oči, isperite ih obilnom količinom vode i obratite se liječniku.

## Ako kamkorder nećete upotrebljavati dulje vrijeme

- Kako biste održali optimalno stanje kamkordera dulje vrijeme, uključite ga te snimajte i reproducirajte snimke približno jednom mjesečno.
- Do kraja ispraznite bateriju prije pohranjivanja.

## Kondenzacija vlage

Ako se kamkorder prenese izravno iz hladnog mjesta na toplo, u unutrašnjosti kamkordera može se kondenzirati vlaga. To može uzrokovati probleme u radu kamkordera.

- Ako dođe do kondenzacije vlage
  - Ostavite kamkorder oko sat vremena bez uključivanja.
- Napomene o kondenzaciji vlage
  - Vlaga se može kondenzirati kad prenesete kamkorder iz hladnog mjesta na toplo (ili obrnutu) ili ako kamkorder upotrebljavate na vlažnim mjestima u sljedećim slučajevima:
    - Kad unesete kamkorder sa skijališta u zagrijan prostor.
    - Kad iznesete kamkorder iz klimatiziranog vozila ili prostorije na otvoreno po vrućini.
    - Ako upotrebljavate kamkorder nakon oluje ili pljuska.
    - Ako upotrebljavate kamkorder na toplim i vlažnim mjestima.
- Kako spriječiti kondenzaciju vlage
  - Kad prenosite kamkorder iz hladnog prostora u topli, stavite ga u plastičnu vrećicu i čvrsto zatvorite. Skinite vrećicu tek nakon što se temperatura zraka u vrećici izjednači s okolnom temperaturom (približno sat vremena).

## LCD zaslon



- Nemojte prejako pritiskivati LCD zaslon jer mogu pojaviti nepravilne boje ili se zaslon može oštetiti.
- Ako kamkorder upotrebljavate na hladnom mjestu, na LCD zaslonu se može pojaviti zaostala slika. Pojava nije kvar.
- Tijekom uporabe kamkordera stražnja stana LCD zaslona se može zagrijati. Pojava nije kvar.

## Čišćenje LCD zaslona

- Ako se LCD zaslon zaprlja otiscima prstiju ili prašinom, savjetuje se čišćenje pomoću meke krpice.
- Kad upotrebljavate pribor za čišćenje LCD zaslona (opcija), nemojte nanositi tekućinu za čišćenje izravno na LCD zaslon. Upotrijebite papir za čišćenje natopljen tekućinom.

## Podešavanje zaslona osjetljivog na dodir (CALIBRATION)

Tipke na zaslonu možda neće raditi pravilno. Ako se to dogodi, slijedite postupak u nastavku. Preporučuje se spojite kamkorder na mrežno napajanje preko priloženog mrežnog adaptera tijekom ovog postupka.

- ① Dodirnite  (HOME) →  (SETTINGS) → [GENERAL SET] → [CALIBRATION].



- ② Dodirnite "X" prikazano na zaslonu pomoću vrha "Memory Stick PRO Duo" medija ili sl. tri puta.  
Dodirnite [CANCEL] za odustajanje od kalibriranja.

### ⚡ Napomene

- Ako ne pritisnete ispravno mjesto, ponovite kalibriranje.
- Za kalibriranje nemojte upotrebljavati oštre predmete. Time se LCD zaslon može oštetiti.
- LCD zaslon se ne može kalibrirati ako je rotiran ili zatvoren tako da je zaslon okrenut prema van.

## Rukovanje kućištem

- Ako se kućište zaprlja, očistite ga mekom krpom lagano natopljenom vodom i zatim ga obrišite mekom suhom krpom.
- Izbjegavajte sljedeće kako biste izbjegli oštećivanje površine:
  - Uporaba kemikalija poput razrjeđivača, benzina, alkohola, vlažnih krpica, repelenata, insekticida i kreme za sunčanje
  - Rukovanje kamkorderom s navedenim tvarima na rukama
  - Ostavljanje kućišta u dodiru s gumom ili vinilom dulje vrijeme

## Održavanje i čuvanje objektiva

- Obrišite površinu leće objektiva mekom krpom u sljedećim slučajevima:
  - Ako se na površini leće nalaze otisci prstiju
  - Na toplim ili vlažnim mjestima
  - Ako je objektiv bio izložen slanom zraku uz morsku obalu
- Pohranite u dobro prozračenoj prostoriji s malo zaprljanja ili prašine.
- Kako biste spriječili pojavu pljesni, povremeno očistite objektiv na opisan način.

## Punjenje ugrađene punjive baterije

U kamkorder je ugrađena punjiva baterija koja omogućuje održavanje datuma, vremena i ostalih postavki čak i dok je LCD zaslon zatvoren.

Ugrađena punjiva baterija se uvijek puni dok je kamkorder spojen na mrežno napajanje preko mrežnog adaptera ili dok je spojena baterija.

Ugrađena baterija će se potpuno isprazniti nakon približno 3 mjeseca ako se kamkorder uopće ne upotrebljava. Kamkorder upotrebljavajte nakon punjenja ugrađene punjive baterije.

Ipak, čak i ako ugrađena baterija nije napunjena, to neće utjecati na rad kamkordera ako ne snimate datum.

## Kako napuniti ugrađenu punjivu bateriju

Priključite kamkorder na mrežno napajanje pomoću priloženog mrežnog adaptera te ostavite LCD zaslon zatvorenim dulje od 24 sata.

## Napomene o odlaganju ili promjeni vlasnika “Memory Stick PRO Duo” medija

Čak i ako obrišete podatke s “Memory Stick PRO Duo” medija ili formatirate “Memory Stick PRO Duo” na kamkorderu ili pomoću računala, podaci s “Memory Stick PRO Duo” medija se možda neće potpuno obrisati. Ako dajete nekome drugome “Memory Stick PRO Duo”, savjetujemo da mu potpuno izbrišete podatke pomoću softvera za brisanje na računalu. Također, kad odbacujete “Memory Stick PRO Duo”, savjetujemo da ga fizički uništite.

## Zaštitni znakovi

- “Handycam” i **HANDYCAM** su zaštitni znakovi tvrtke Sony Corporation.
- “Memory Stick”, “”, “Memory Stick Duo”, “**MEMORY STICK DUO**”, “Memory Stick PRO Duo”, “**MEMORY STICK PRO DUO**”, “Memory Stick PRO-HG Duo”, “**MEMORY STICK PRO-HG DUO**”, “Memory Stick Micro”, “MagicGate”, “**MAGICGATE**”, “MagicGate Memory Stick” i “MagicGate Memory Stick Duo” su zaštitni znakovi ili registrirani zaštitni znakovi tvrtke Sony Corporation.
- “InfoLITHIUM” je zaštitni znak tvrtke Sony Corporation.
- “DVDirect” je zaštitni znak tvrtke Sony Corporation.
- Dolby i znak dvostrukog D su zaštitni znakovi tvrtke Dolby Laboratories.
- Microsoft, Windows, Windows Media, Windows Vista i DirectX su registrirani zaštićeni znakovi ili zaštitni znakovi tvrtke Microsoft Corporation u SAD-u i/ili drugim zemljama.
- Macintosh i Mac OS su registrirani zaštitni znakovi tvrtke Apple Inc. u SAD-u i ostalim državama.
- Intel, Intel Core i Pentium su zaštitni znakovi ili registrirani zaštitni znakovi tvrtke Intel Corporation ili njezinih podružnica u SAD-u i ostalim državama.
- Adobe, Adobe logotip i Adobe Reader su registrirani zaštitni znakovi ili zaštitni znakovi tvrtke Adobe Systems Incorporated u SAD-u i/ili ostalim državama.

Nazivi svih ostalih spomenutih proizvoda mogu biti zaštitni znakovi ili registrirani zaštitni znakovi u odgovarajućem vlasništvu. Osim toga, znakovi <sup>TM</sup> i ® ne spominju se u svim slučajevima u priručniku.

## Napomene o licenci

SVAKA UPORABA OVOG PROIZVODA OSIM ZA POTROŠAČKU OSOBNU UPORABU U BILO KOJEM OBLIKU KOJI ODGOVARA MPEG-2 STANDARDU ZA KODIRANJE VIDEO INFORMACIJA ZA KOMPRIMIRANE MEDIJE JE IZRIČITO ZABRANJENA BEZ LICENCE PREMA VAŽEĆIM PATENTIMA IZ MPEG-2 PATENTNOG PORTFELJA, ČIJA LICENCA JE DOSTUPNA OD MPEG LA, L.L.C., 250 STEELE STREET, SUITE 300, DENVER, COLORADO 80206.

Uz ovaj KAMKORDER isporučen je softver “C Library”, “Expat” i “zlib”. Prilažemo ovaj softver na temelju licenčnog ugovora s vlasnicima autorskih prava. Na temelju zahtjeva vlasnika autorskih prava, dužni smo obavijestiti vas o sljedećem. Molimo da pažljivo pročitate sljedeće odlomke. Molimo pročitate sljedeće odlomke. Pročitajte “license1.pdf” u mapi “License” na CD-ROM disku. Pronađi ćete licenčni ugovor (na engleskom) za “C Library”, “Expat”, “zlib” i “libjpeg” softver.

### O GNU GPL/LGPL softveru

Uz kamkorder je priložen softver koji se smatra GNU General Public License (u nastavku “GPL”) ili GNU Lesser General Public License (u nastavku “LGPL”).

Ovime vas obavještavamo da imate pravo na pristup, preinake i distribuciju izvornog koda za ovaj softver u skladu s uvjetima za GPL/LGPL. Izvorni kôd je dostupan na Internetu. Za njegovo preuzimanje, posjetite sljedeću stranicu. Kod preuzimanja izvornog koda, odaberite model kamkordera DCR-SR87.

<http://www.sony.net/Products/Linux/>

Molimo da nam se ne obraćate u svezi sadržaja izvornog koda.

Pročitajte “license2.pdf” u mapi “License” na CD-ROM disku. Pronađi ćete licenčni ugovor (na engleskom) za “GPL.” i “LGPL” softver.

Za čitanje PDF dokumenata, potreban je Adobe Reader. Ako nije instaliran na vaše računalo, možete ga preuzeti na Adobe Systems stranici: <http://www.adobe.com/>



Dodatne informacije o ovom proizvodu i odgovore na često postavljana pitanja možete pronaći na Sonyjevoj stranici za podršku korisnicima (Customer Support).

<http://www.sony.net/>