

*Digitalni kamkorder*

## HANDYCAM®

### Osnovne upute za uporabu

**DCR-SR35E/SR36E/SR45E/SR46E/SR55E/  
SR65E/SR75E/SR85E**

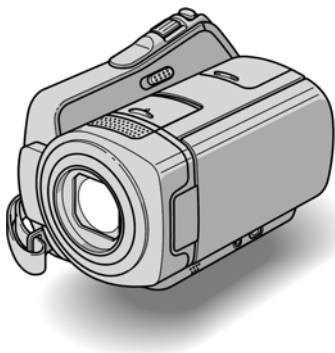

Detaljnije informacije o rukovanju kamkorderom možete pronaći u naprednim uputama za uporabu i korisničkom priručniku "Handycam Handbook" (PDF).



# Prvo pročitajte

Prije uporabe pročitajte u cijelosti ovaj priručnik i sačuvajte ga za buduću uporabu.

## UPOZORENJE

**Za sprječavanje požara ili električnog udara, ne izlažite uređaj kiši ili vlazi.**

**Nemojte izlagati baterije povišenoj temperaturi, kao što je izravno sunčevo svjetlo, vatra i sl.**

## OPREZ

**Bateriju zamijenite isključivo baterijom odgovarajućeg tipa. U protivnom postoji opasnost od požara ili ozljeda.**

## ZA KORISNIKE U EUROPI

### PAŽNJA

Elektromagnetska polja određenih frekvencija mogu utjecati na zvuk i sliku ovog kamkordera.

Ovaj proizvod je ispitan i dokazano usklađen s ograničenjima prema smjernici EMC o uporabi spojnih kabela kraćih od 3 m.

### Napomena

Ako dođe do prekida prijenosa podataka uslijed statičkog elektriciteta ili elektromagnetizma, ponovno pokrenite aplikaciju ili odspojite i ponovno spojite USB kabel.



**Zbrinjavanje starih električnih i elektroničkih uređaja (primjenjuje se u Europskoj uniji i ostalim europskim zemljama s posebnim sustavima zbrinjavanja)**

Ova oznaka na proizvodu ili na ambalaži označava da se ovaj proizvod ne smije zbrinjavati kao kućni otpad. On treba biti zbrinut na za tu namjenu predviđenom mjestu za reciklažu električne ili elektroničke opreme.

Pravilnim zbrinjavanjem starog proizvoda čuvate okoliš i brinete za zdravlje svojih bližnjih. Nepravilnim odlaganjem proizvoda ugrožava se okoliš i zdravlje ljudi. Reciklažom materijala pomažete u očuvanju prirodnih izvora.

Za detaljne informacije o reciklaži ovog proizvoda, molimo kontaktirajte vašu lokalnu upravu, odlagalište otpada ili trgovinu gdje ste kupili proizvod.

Primjenjivi pribor: Daljinski upravljač (DCR-SR55E/SR65E/SR75E/SR85E).



**Zbrinjavanje starih baterija (primjenjuje se u Europskoj uniji i ostalim europskim zemljama s posebnim sustavima zbrinjavanja)**

Ova oznaka na bateriji ili ambalaži označava da se baterija iz ovog uređaja ne smije zbrinjavati kao ostali kućni otpad.

Pravilnim zbrinjavanjem baterije, sprječava se moguć loš utjecaj na okoliš i ljudsko zdravlje, do kojeg bi moglo doći nepravilnim zbrinjavanjem.

Recikliranjem materijala pomaže u očuvanju prirodnih resursa.

Kod uređaja koji zbog sigurnosti, načina rada ili očuvanja podataka trebaju stalno napajanje preko ugrađene baterije, bateriju treba zamijeniti isključivo stručno servisno osoblje. Kako bi se osiguralo pravilno zbrinjavanje, isluženi uređaj predajte na ovlašteno sabirno mjesto za recikliranje električnih i elektronskih uređaja.

Kod ostalih vrsta baterija, molimo pogledajte upute za sigurno vađenje baterije iz uređaja. Predajte bateriju na ovlašteno sabirno mjesto za recikliranje istrošenih baterija.

Podrobnosti o recikliranju ovog proizvoda ili baterija potražite u lokalnom uredu uprave, kod komunalne tvrtke ili u prodavaonici u kojoj ste kupili proizvod.

### **Napomena za korisnike u državama koje primjenjuju smjernice EU**

Proizvođač ovog uređaja je Sony Corporation, 1-7-1 Konan Minato-ku, Tokyo, 108-0075 Japan. Ovlašteni zastupnik za elektromagnetsku kompatibilnost i sigurnost uređaja je Sony Deutschland GmbH, Hedelfinger Strasse 61, 70327 Stuttgart, Njemačka. Za pitanja o servisu i jamstvu, obratite se na adrese s priloženih jamstvenih dokumenata.

## Napomene o uporabi



### Isporučeni pribor

Broj u zagradama ( ) pokazuje količinu.

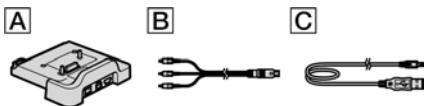
- AC adapter (1)
- Mrežni kabel (1)
- Handycam Station (1) **A** (DCR-SR55E/SR65E/SR75E/SR85E)
- A/V spojni kabel (1) **B**
- USB kabel (1) **C**
- Daljinski upravljač (1) (DCR-SR55E/SR65E/SR75E/SR85E)  
S ugrađenom okruglom litijevom baterijom.
- Akumulatorska baterija NP-FH40 (1)
- 21-pinski adapter (1) (DCR-SR55E/SR65E/SR75E/SR85E)  
Samo za modele s oznakom **CE** otisnutom na donjoj površini.
- CD-ROM "Handycam Application Software" (1) (str. 25)
  - Picture Motion Browser (softver)
  - PMB Guide
  - Handycam Handbook (PDF)
- Upute za uporabu (ovaj priručnik) (1)



### Uporaba kamkordera

- Ovaj kamkorder nije nepropustan za prašinu, vlagu i vodu. Pogledajte "Mjere opreza" (str. 31).
- Nemojte učiniti nešto od sljedećeg ako indikatori  (videozapisi) /  (fotografije) (str. 11) ili ACCESS (str. 13, 18) svijetle ili treptaju. U suprotnom, medij se može oštetiti, može doći do gubitka snimljenog materijala ili drugih problema u radu.
  - Vaditi "Memory Stick PRO Duo".
  - Vaditi akumulatorsku bateriju ili AC adapter iz kamkordera.
  - Izlagati kamkorder mehaničkim udarcima ili vibracijama.
- Kod spajanja kamkordera s drugim uređajima pomoću kabela, pripazite na pravilnu orijentaciju utikača. Nasilno spajanje u pogrešnom smjeru oštetit će priključnicu i može uzrokovati kvar kamkordera.

- Ne izlažite kamkorder vibracijama ili udarcima. Kamkorder neće prepoznati tvrdi disk ili neće biti moguća reprodukcija ili snimanje.
- Nemojte upotrebljavati kamkorder na mjestima s jakim bukom. Kamkorder neće prepoznati tvrdi disk ili neće biti moguća reprodukcija ili snimanje.
- Kamkorder ima senzor za zaštitu tvrdog diska u slučaju pada\*. Kad vam kamkorder ispadne, ili u bestežinskom stanju, mogu se također snimiti blok-smetnje radi zaštite kamkordera. Ako senzor često očitava uvjete slične onima koji se javljaju pri padu, može zaustaviti snimanje/reprodukciju.
- Kad se kamkorder jako zagrije ili ohladi, radi zaštite kamkordera možda neće raditi snimanje ili reprodukcija. U tom slučaju će se na LCD zaslonu pojaviti odgovarajuća poruka (str. 29).
- Nemojte uključivati kamkorder u predjelima s niskim tlakom ili iznad 3 000 metara nadmorske visine. Takvom uporabom možete oštetiti ugrađeni tvrdi disk.
- Ako dugotrajno snimate i brišete snimke, na mediju će doći do fragmentiranja podataka. Snimke se tada ne mogu pohranjivati ni snimati. U tom slučaju, presnimite snimke na vanjski medij i zatim izvedite [MEDIA FORMAT]\*.
- Pričvrstite remen i pravilno držite kamkorder tijekom snimanja.

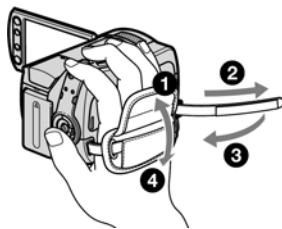

- Za podešavanje LCD zaslona, otvorite LCD zaslon 90° od kamkordera (1) te zakrenite zaslon u željeni položaj za snimanje ili reprodukciju (2). Možete zakrenuti LCD zaslon za 180° prema objektivu (2) te snimati u zrcalnom modu.

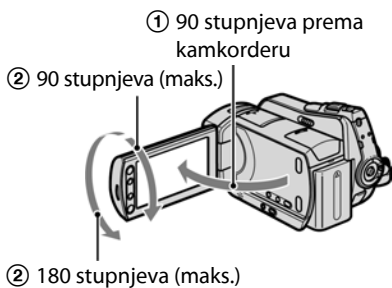

- LCD zaslon je proizveden visoko preciznom tehnologijom, tako da postotak efektivne uporabe piksela iznosi više od 99,99%. Ipak, na LCD zaslonu mogu trajno biti vidljive sitne crne i/ili svijetle točkice (bijele, crvene, plave ili zelene boje). To je normalno i nema nikakav utjecaj na kvalitetu snimke.
- Izvucite izolaciju prije uporabe daljinskog upravljača.  
(DCR-SR55E/SR65E/SR75E/SR85E)



### Vrste "Memory Stick" kartice koje se mogu upotrebljavati s kamkorderom

- Za snimanje videozapisa, preporučuje se uporaba "Memory Stick PRO Duo" kapaciteta 512 MB ili više s oznakom:
  - **MEMORY STICK PRO DUO** ("Memory Stick PRO Duo")\*
  - **MEMORY STICK PRO-HG DUO** ("Memory Stick PRO-HG Duo")
- \* Dostupno s oznakom Mark2 ili bez oznake.
- Potvrđen je rad s "Memory Stick PRO Duo" kapaciteta do 8 GB.
- Pogledajte str. 12 za vrijeme snimanja na "Memory Stick PRO Duo".
- "Memory Stick PRO Duo" i "Memory Stick PRO-HG Duo" se nazivaju "Memory Stick PRO Duo" u ovim uputama.

## Napomene o snimanju

- Prije snimanja ispitajte funkciju snimanja kako biste bili sigurni da su slika i zvuk snimljeni bez problema.
- Ako uslijed kvara na kamkorderu ili mediju za pohranu niste snimili željeno ili ako reprodukcija nije moguća, Sony ne preuzima odgovornost i nije dužan kompenzirati gubitak nesnimljenog materijala.
- TV sustavi boja razlikuju se, ovisno o zemlji/području. Za gledanje snimaka na TV zaslonu potreban vam je TV prijemnik s PAL sustavom.
- TV programi, videozapisi, videovrpce i drugi materijali mogu biti zaštićeni autorskim pravima. Neovlašteno snimanje takvih materijala može biti u suprotnosti sa zakonima o autorskim pravima.

## Pohranite sve snimke

- Izradite sigurnosne kopije svih svojih snimaka za slučaj da se izvorne snimke oštete. Savjetujemo vam da pohranite snimke na DVD-R uporabom računala\*. Možete ih također pohraniti uporabom videorekordera ili DVD/HDD rekordera\*.

## Napomena o spajanju kamkordera na računalo

- Ne formatirajte tvrdi disk kamkordera pomoću računala jer možda neće raditi pravilno.

## Napomene o odbacivanju/prodaji

- Izvedete li [MEDIA FORMAT]\*, tj. formatiranje kamkordera, možda nećete potpuno izbrisati tvrdi disk. Kad prodajete ili poklanjate kamkorder, savjetujemo vam da primijenite funkciju [⊖] EMPTY)\* kako biste otežali obnavljanje podataka s diska. Osim navedenog, kad odbacujete kamkorder, fizički mu uništite kućište.

## O podešavanju jezika

- Izbornici na zaslonu su dostupni u više jezika, a služe za objašnjenje postupka rada. Po potrebi promijenite jezik izbornika prije uporabe kamkordera (str. 11).

## O ovim uputama za uporabu

- Slike s LCD zaslona u ovim uputama snimljene su digitalnim fotoaparatom, stoga u stvarnosti mogu izgledati nešto drugačije.
- U ovim uputama za uporabu, tvrdi disk i "Memory Stick PRO Duo" se nazivaju "mediji".
- Ilustracije ovih uputa temelje se na modelu DCR-SR85E ako nije napomenuto drukčije.
- U ovim uputama prikazan je izgled prozora iz sustava Windows Vista. Stvaran izgled prozora i dijaloških okvira ovisi o operativnom sustavu vašeg računala.
- \* Pogledajte "Handycam Handbook" (PDF) i "PMB Guide".

# Sadržaj

Prvo pročitajte.....	2
----------------------	---

## Kako započeti s radom

Korak 1: Punjenje akumulatorske baterije .....	8
Korak 2: Uključenje te podešavanje datuma i vremena .....	11
Promjena podešenja jezika .....	11
Korak 3: Odabir medija .....	12

## Snimanje/Reprodukcija

Snimanje .....	14
Reprodukcija.....	15
Reprodukcija slika na TV prijemniku .....	16
Dijelovi i kontrole kamkordera .....	17
Indikatori tijekom snimanja/ reprodukcije .....	19
Funkcije izbornika "HOME" i "OPTION" .....	21
Pohranjivanje slika .....	23
Brisanje snimaka .....	24

## Uporaba računala

Uporaba računala.....	25
Instaliranje priručnika i softvera .....	25
Instalacija "Picture Motion Browser" .....	25

## U slučaju problema

U slučaju problema.....	28
Dijagnostički pokazivač/indikatori upozorenja .....	29

## Dodatne informacije

Mjere opreza .....	31
Tehnički podaci.....	33

# Korak 1: Punjenje akumulatorske baterije

DCR-SR55E/SR65E/SR75E/SR85E

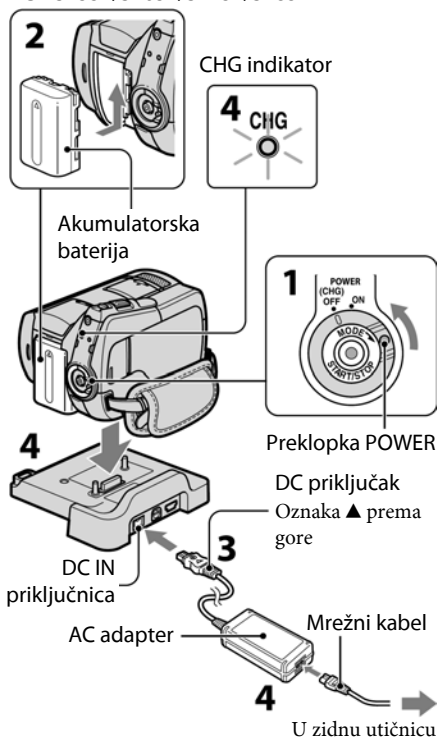

"InfoLITHIUM" akumulatorsku bateriju (serije H) možete puniti u kamkorderu.

## ⚡ Napomena

- Ovaj kamkorder možete koristiti samo "InfoLITHIUM" akumulatorsku bateriju serije H.

**1** Pomaknite preklopku POWER u smjeru strelice kako biste je podesili na OFF (CHG) (početno podešenje).

**2** Pričvrstite bateriju tako da je pomaknete u smjeru strelice dok ne klikne.

**3** Kod DCR-SR55E/SR65E/SR75E/SR85E: Spojite AC adapter na DC IN priključnicu Handycam Station postolja.

Kod DCR-SR35E/SR36E/SR45E/SR46E: Spojite AC adapter na DC IN priključnicu kamkordera.

Otvorite pokrov priključnica i spojite DC priključak iz AC adaptera u DC IN priključnicu.

DCR-SR35E/SR36E/SR45E/SR46E

DC priključak  
Oznaka ▲ prema desno

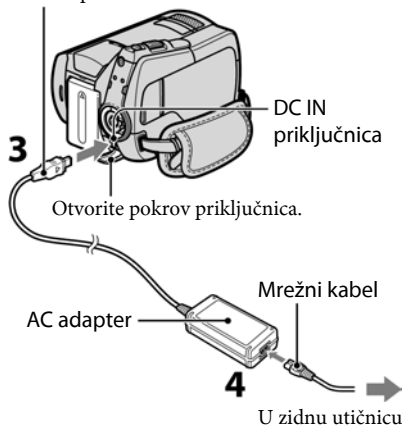

**4** Kod DCR-SR55E/SR65E/SR75E/SR85E: Spojite mrežni kabel iz AC adaptera u zidnu utičnicu. Postavite kamkorder na Handycam Station postolje dok ne sjedne do kraja.

- Kod postavljanja kamkordera na postolje, zatvorite pokrov DC IN priključnice.



## Kod DRC-SR35E/SR36E/SR45E/SR46E: Spojite mrežni kabel u AC adapter i zidnu utičnicu.

Svijetli indikator CHG (punjenje) i  
započinje punjenje.

Indikator CHG (punjenje) se isključuje  
kad se baterija potpuno napuni.

Odspojite AC adapter iz DC IN priklju-  
čnice tako da pridržavate DC priključak i  
Handycam Station (DCR-SR55E/SR65E/  
SR75E/SR85E) ili kamkorder (DCR-  
SR35E/SR36E/SR45E/SR46E).

### Savjet

- Kod DCR-SR55E/SR65E/SR75E/SR85E: Jednako kao kod DCR-SR35E/SR36E/SR45E/SR46E, možete puniti bateriju spajanjem AC adaptera izravno na kamkorder.

## Vađenje baterije

Pomaknite preklopku POWER na OFF (CHG). Pomaknite preklopku za otpuštanje baterije (BATT) u smjeru strelice i izvadite bateriju.

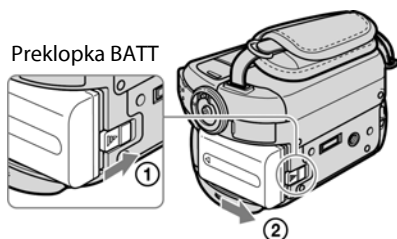

## Raspoloživa vremena za isporučenu bateriju

Vrijeme punjenja:

Približno vrijeme u minutama potrebno da bi se sasvim napunila skroz prazna akumulatorska baterija.

Vrijeme snimanja/reprodukcije:

Približan broj minuta kod uporabe sasvim napunjene baterije.

(Jedinice: min)

	DCR-SR35E/SR36E/ SR45E/SR46E	DCR-SR55E/SR65E/ SR75E/ SR85E
Vrijeme punjenja	125	125
Vrijeme snimanja		
Kontinuirano	100	90
snimanje	110	105
Tipično		
snimanje	50	45
Vrijeme	120	120
reprodukcije	140	140



Gore: Kad je kao medij odabran tvrdi disk

Dolje: Kad je kao medij odabran "Memory Stick  
PRO Duo"

### Napomene

- Vrijeme uporabe je mjereno u sljedećim uvjetima:
  - Mod snimanja: [SP]
  - Osvjetljenje LCD zaslona: [ON]
- Tipično vrijeme snimanja znači vrijeme ponavljanja snimanja, zaustavljanje, uključivanje i isključivanje te zumiranje.

### O akumulatorskoj bateriji

- Prije promjene baterije ili odspajanja AC adaptera pomaknite preklopku POWER na OFF (CHG) i isključite indikator  (videozapisi) ili  (fotografije) (str. 11)/ACCESS (str. 13, 18).
- Baterija ne napaja kamkorder sve dok je AC adapter spojen na DC IN priključnicu Handycam Station postolja (DCR-SR55E/SR65E/SR75E/SR85E) čak i ako je mrežni kabel izvučen iz zidne utičnice.

### O vremenu punjenja/snimanja/reprodukcije

- Izmjereno vrijeme se odnosi na temperaturu od 25°C. (Preporučena temperatura: 10 – 30°C.)
- Vrijeme snimanja i reprodukcije će biti kraće ako koristite kamkorder pri niskim temperaturama.
- Vrijeme snimanja i reprodukcije će biti kraće, ovisno o uvjetima uporabe kamkordera.

### **O AC adapteru**

- AC adaptera spajajte u obližnju utičnicu te ga odmah odspojite u slučaju neispravnog rada.
- AC adapter ne koristite u uskom prostoru, primjerice između zida i pokućstva.
- DC utikač AC adaptera i priključke baterije nemojte kratko spajati metalnim predmetima jer možete uzrokovati kvar.
- Čak i ako je kamkorder isključen, AC napajanje (utičnica) je i dalje aktivno preko AC adaptera.

## Korak 2: Uključenje te podešavanje datuma i vremena

↑ (HOME) (str. 21)

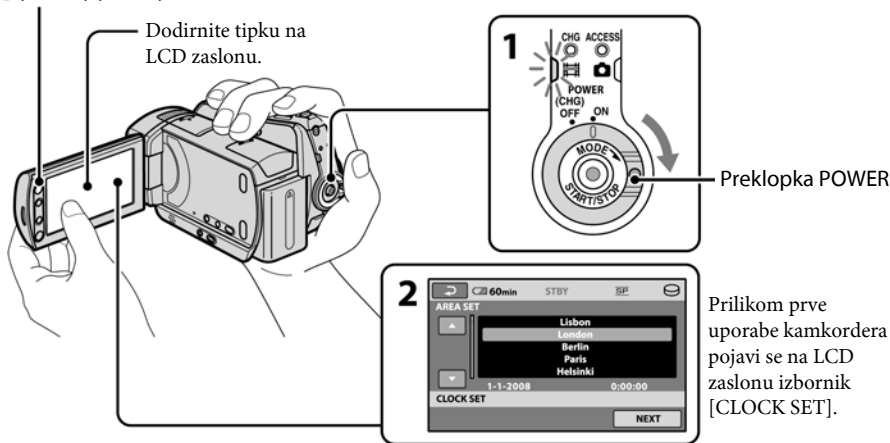

**1** Držeći pritisnutom zelenu tipku, više puta zakrenite preklopu POWER u smjeru strelice kako bi se uključio željeni indikator.

(videozapisi): Za snimanje videozapisa

(fotografije): Za snimanje fotografija  
Prijedite na korak 3 kod prvog uključivanja kamkordera.

- Kad uključite indikator (fotografije), format slike automatski se promijeni u 4:3.

**2** Dodirnite ↑ (HOME) → (SETTINGS) → [CLOCK/⌚] LANG → [CLOCK SET].

Prikazuje se izbornik [CLOCK SET].

**3** Odaberite željeno geografsko područje pomoću / i zatim dodirnite [NEXT].

**4** Podesite [SUMMERTIME] (ljetno vrijeme), [Y] (godina), [M] (mjesec), [D] (dan), sate i minute te zatim dodirnite .



Sat započinje s radom.

### Savjeti

- Datum i vrijeme snimanja nisu prikazani tijekom snimanja, no automatski se snimaju na tvrdi disk i vidljivi su pri reprodukciji.
- Za isključivanje zvučnog signala, dodirnite ↑ (HOME) → (SETTINGS) → [SOUND/ DISP SET] → [BEEP] → [OFF].

### Promjena podešenja jezika

Možete promijeniti jezike izbornika kako bi se poruke prikazivale na željenom jeziku. Dodirnite ↑ (HOME) → (SETTINGS) → [CLOCK/⌚] LANG → LANGUAGE SET] i zatim odaberite željeni jezik.

# Korak 3: Odabir medija

Možete odabrati tvrdi disk ili "Memory Stick PRO Duo" kao medij za snimanje, reprodukciju ili editiranje. Zasebno odaberite medij za videozapise i za fotografije. Standardno je odabran tvrdi disk za videozapise i fotografije.

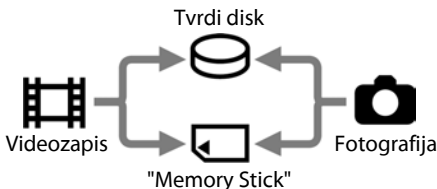

## ⚡ Napomene

- Moguće je snimanje, reprodukcija ili editiranje samo za odabrani medij. Kad želite promijeniti medij, ponovite odabir.
- Maksimalno vrijeme snimanja iznosi (za snimanje u [SP] kvaliteti) (približno):
  - Ugrađeni tvrdi disk:
    - DCR-SR35E/SR45E: 10 sati 40 minuta
    - DCR-SR36E/SR46E/SR55E/SR65E: 14 sati 30 minuta
    - DCR-SR75E/SR85E: 21 sat 50 minuta
  - "Memory Stick PRO Duo" (4 GB) proizvodnje Sony Corporation: 80 minuta
- Provjerite broj fotografija koje se mogu snimiti na LCD zaslonu kamkordera (str. 19).

## 1 Dodirnite (HOME) → (MANAGE MEDIA) karticu na zaslonu.



## 2 Dodirnite [MOVIE MEDIA SET] za odabir medija za snimanje videozapisa te dodirnite [PHOTO MEDIA SET] za odabir medija za snimanje fotografija.

Prikazuje se izbornik za odabir medija.

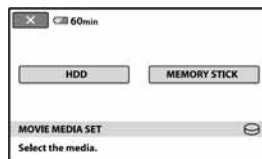

## 3 Odaberite željeni medij.

## 4 Dodirnite [YES] → [OK].

Medij je promijenjen.

## Za potvrđivanje postavke medija za snimanje

- 1 Pomaknite preklopluku POWER tako da se uključi indikator (videozapisi) ili (fotografije), ovisno o mediju kojeg želite provjeriti.
- 2 Provjerite ikonu medija na zaslonu.

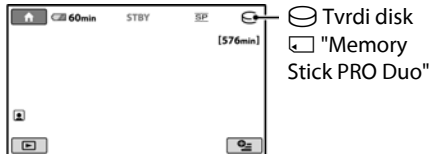

## Umetanje "Memory Stick PRO Duo"

Pripremite "Memory Stick PRO Duo" ako se odabrali [MEMORY STICK] kao medij. Vrste "Memory Stick" kartica koje možete upotrebljavati uz ovaj kamkorder navedene su na str. 5.

## 1 Umetnite "Memory Stick PRO Duo".

- 1 Otvorite pokrov za Memory Stick Duo u smjeru strelice.
- 2 Umetnite "Memory Stick PRO Duo" u Memory Stick Duo utor pazeći na pravilan smjer dok ne klikne.
- 3 Zatvorite Memory Stick Duo pokrov.

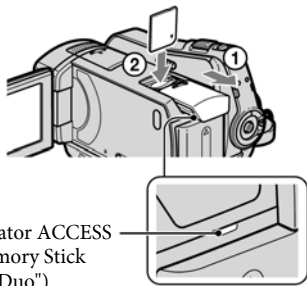

Indikator ACCESS  
("Memory Stick  
PRO Duo")

## 2 Ako ste odabrali [MEMORY STICK] kao medij za snimanje, zakrenite preklopku POWER tako da se uključi indikator [videozapis].

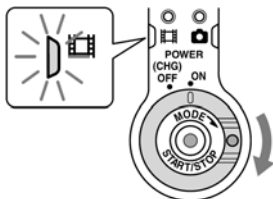

Na LCD zaslonu se prikazuje izbornik [Create a new Image Database File] kad umetnete novi "Memory Stick PRO Duo".

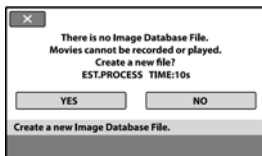

## 3 Dodirnite [YES].

Za snimanje samo fotografija na "Memory Stick PRO Duo", dodirnite [NO].

### Za vađenje "Memory Stick PRO Duo"

Otvorite pokrov Memory Stick Duo i lagano pritisnite "Memory Stick PRO Duo".

### **Napomene**

- Nemojte otvarati Memory Stick Duo pokrov za vrijeme snimanja.
- Nasilno umetanje "Memory Stick PRO Duo" u pogrešnom smjeru može uzrokovati kvar na "Memory Stick PRO Duo", utoru za Memory Stick Duo ili gubitak podataka.
- Ako se u koraku **3** prikaže [Failed to create a new Image Database File. It may be possible that there is not enough free space.], formatirajte "Memory Stick PRO Duo". Kod formatiranja se brišu svi snimljeni podaci s "Memory Stick PRO Duo".
- Pripazite da "Memory Stick PRO Duo" ne izleti i padne kad ga pritisnete radi vađenja.

# Snimanje

Slike se pohranjuju na medij odabran kod podešavanja medija (str. 12). Standardna postavka je tvrdi disk kao medij za snimanje videozapisa i fotografija.

## 1 Preklopka pokrova objektivna

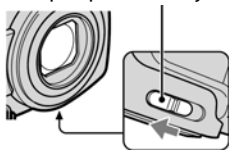

## 2 Preklopka POWER

: Snimanje videozapisa

: Snimanje fotografija

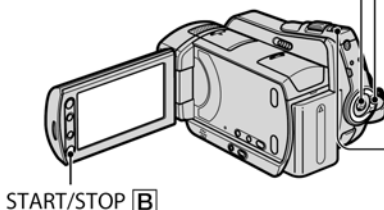

## 3

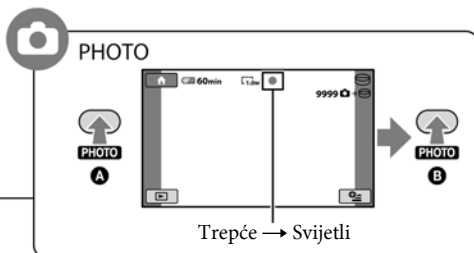
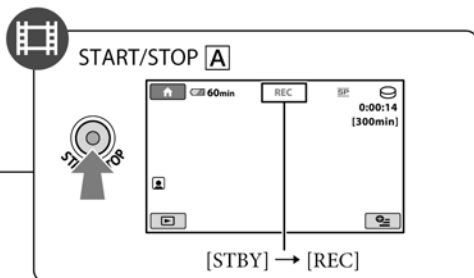

## 1 Pomaknite preklopku pokrova objektivna za otvaranje.

## 2 Preklopku POWER više puta pomaknite u smjeru strelice za uključenje odgovarajućeg indikatora.

Pritisnite zelenu tipku samo kad je preklopka POWER u položaju OFF (CHG).

## 3 Započnite snimanje.

### Videozapisi



Pritisnite **START/STOP [A]** (ili **[B]**).

Za zaustavljanje snimanja ponovno pritisnite **START/STOP**.

### Fotografije



Lagano pritisnite **PHOTO** za izoštravanje **A** (čuje se zvučni signal) zatim pritisnite dokraja **B** (čuje se klik zatvarača).

se prikazuje uz ili . Slika je snimljena kad nestane .

### Savjeti

- Možete provjeriti slobodan prostor na mediju tako da dodirnete (HOME) → (MANAGE MEDIA) → [MEDIA INFO].

- Maksimalno vrijeme kontinuiranog snimanja videozapisa je približno 13 sati.
- Kad veličina videozapisa prijeđe 2 GB, automatski se kreira nova video datoteka.

# Reprodukcija

Možete reproducirati snimke snimljene na medij odabran kod odabira medija (str. 12). Standardna postavka je tvrdi disk.

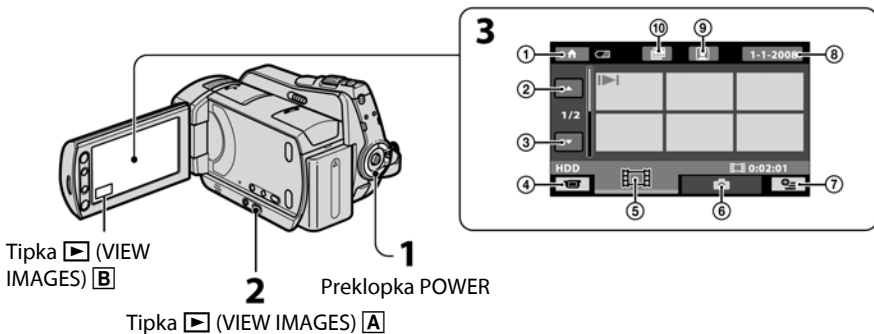

- ① HOME MENU
- ② Prethodnih 6 snimaka
- ③ Sljedećih 6 snimaka
- ④ Povratak na snimanje
- ⑤ Prikaz videozapisa
- ⑥ Prikaz fotografija
- ⑦ (OPTION)
- ⑧ Traženje snimke prema datumu
- ⑨ Prijelaz na izbornik (Face Index)
- ⑩ Prijelaz na izbornik (Film Roll Index)

## 1 Pomaknite preklopku POWER za uključenje kamkordera.

## 2 Pritisnite (VIEW IMAGES) **A** (ili **B**).

Na LCD zaslonu se pojavi izbornik VISUAL INDEX. (Možda ćete trebati pričekati nekoliko sekundi.)

## 3 Započnite reprodukciju.

### Videozapisi



Dodirnite karticu te videozapis koji želite reproducirati.

Početak tekuće/  
prethodne snimke

Odabir pauze  
ili reprodukcije

Sljedeća  
snimka

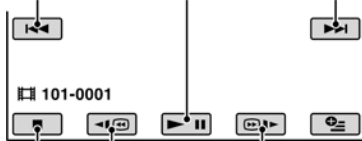

Zaustavljanje (povratak  
u VISUAL INDEX)

Natrag/Naprijed

### Fotografije



Dodirnite karticu i fotografiju koju želite reproducirati.





Tipka *slide show*





Prelazak na VISUAL  
INDEX

Prethodna/  
Sljedeća



## Podešavanje glasnoće videozapisa

Pri reprodukciji videozapisa, dodirnite  (OPTION) → karticu  → [VOLUME], zatim podesite glasnoću s  / .

### Savjet

- U svakoj kartici je na zadnjem reproduciranom/ snimljenom videozapisu vidljiva oznaka ▶▶▶▶▶ Kada dodirnete videozapis s oznakom ▶▶▶▶▶, možete ga reproducirati od dijela na kojem je bio zaustavljen.

## Reprodukcija slika na TV prijemu

Kamkorder možete spojiti na ulaznu priključnicu TV prijemnika ili videorekordera uporabom A/V kabela  (isporučen) ili A/V kabela sa S VIDEO priključkom  (opcija). Za detalje pogledajte "Handycam Handbook" (PDF).

DCR-SR35E/SR36E/SR45E/  
SR46E

A/V Remote  
Connector  
priključnica

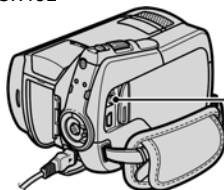

DCR-SR55E/SR65E/SR75E/  
SR85E

A/V OUT  
priključnica

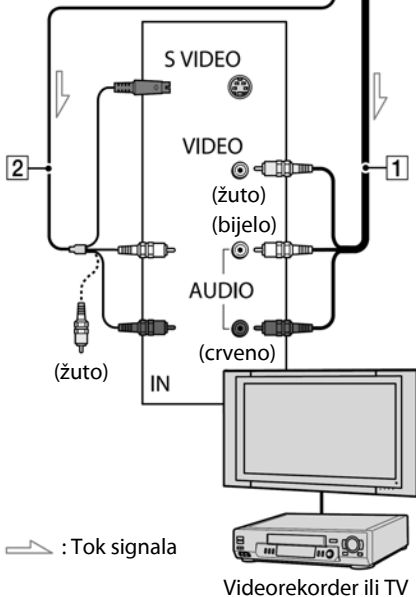
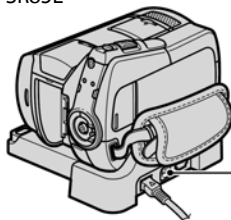



# Dijelovi i kontrole kamkordera

Tipke priključnice i sl. o kojima se ne govori u ostalim poglavljima, opisani su ovdje.

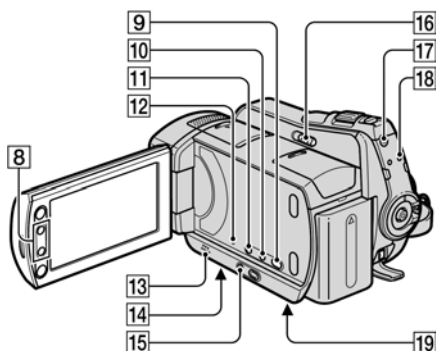
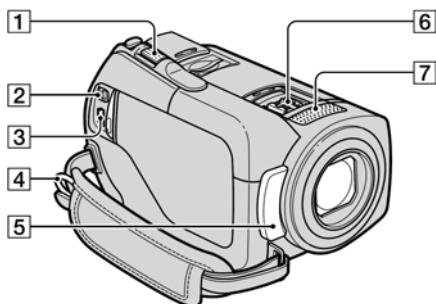

Handycam Station  
(DCR-SR55E/SR65E/SR75E/SR85E)

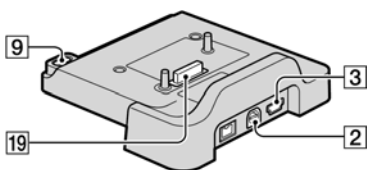

## Snimanje

### 1 Preklopka zuma

Za uporabu zuma pomaknite preklopku zuma. Preklopku zuma lagano pomaknite za sporije zumiranje, a malo više za brže zumiranje.

Fotografije možete povećati 1,1 - 5 puta od originalne veličine (zum pri reprodukciji).

- Kad dodirnete zaslon kod zuma pri reprodukciji, dio slike kojeg dotaknete prikazat će se u središtu zaslona.

### 4 Kopča remena

Za učvršćivanje remena za nošenje preko ramena (opcija).

### 5 Senzor daljinskog upravljača (DCR-SR55E/SR65E/SR75E/SR85E)/infracrveni senzor

Za prijem signala iz daljinskog upravljača.

### 7 Ugrađeni mikrofon

### 8 Tipke zuma

Pritisnite za zumiranje (smanjivanje i povećavanje).

Fotografije možete povećati 1,1 - 5 puta od originalne veličine (zum pri reprodukciji).

- Kad dodirnete zaslon kod zuma pri reprodukciji, dio slike kojeg dotaknete prikazat će se u središtu zaslona.



### 9 Tipka (DISC BURN)

Za snimanje diska nakon spajanja kamkordera s računalom. Podrobnosti potražite u "PMB Guide" (str. 25).

### 10 Tipka DISP/BATT INFO

Možete promijeniti podešenja za prikaz dok je kamkorder uključen. Kad pritisnete ovu tipku dok je preklopka POWER podešena na OFF (CHG), možete provjeriti preostali kapacitet baterije.

### 11 Tipka (pozadinsko osvjetljenje)

Za podešavanje ekspozicije kod snimanja objekata osvijetljenih straga, pritisnite BACK LIGHT za prikaz . Za isključenje ove funkcije, ponovno pritisnite .

### 12 Tipka RESET

Za vraćanje svih postavki, uključujući i postavke vremena i datuma, na početne vrijednosti.

### 13 Zvučnik

### 14 Navoj za stativ (na donjoj strani)



Za uporabu stativa (opcija: vijak mora biti kraći od 5,5 mm), pričvrstite ga na navoj pomoću vijka.

### 15 Tipka EASY

Pritisnite EASY za prikaz **EASY** i većina postavki će se prebaciti na jednostavno snimanje/reprodukciju. Za isključivanje, pritisnite ponovno.

- 16** Preklopka NIGHTSHOT PLUS  
Za snimanje na tamnim mjestima, podesite preklopku NIGHTSHOT PLUS na ON.  
(Pojavi se )
- 17** Tipka QUICK ON  
Tipka QUICK ON trepće i kamkorder se isključuje u stanje smanjene potrošnje energije (sleep). Ponovno pritisnite QUICK ON za ponovno pokretanje snimanja. Kamkorder se vraća u pripravno stanje snimanja nakon 1 sekundu. Opcija [QUICK ON STBY] omogućuje podešavanje vremena nakon kojeg se kamkorder isključuje u *sleep* mod.
- 18** Indikator ACCESS (tvrđi disk)  
Kad ACCESS indikator svijetli ili trepće, kamkorder zapisuje ili očitava podatke.

## Spajanje drugih uređaja

- 2** Priključnica A/V Remote Connector / A/V OUT  
Za povezivanje A/V kabelom.
- 3**  (USB) priključnica  
(Samo DCR-SR35E/SR36E/SR55E/SR75E)  
Za spajanje pomoću USB kabela.
- 6** Active Interface Shoe  (DCR-SR55E/SR65E/SR75E/SR85E)  
Priključak Active Interface Shoe napaja dodatni pribor, primjerice videosvjetlo, bljeskalicu ili mikrofona. Pribor možete isključiti ili uključiti preklopkom POWER na kamkorderu.
- 19** Priključak za kamkorder  
Za spajanje kamkordera s Handycam Station postoljem.  
(DCR-SR55E/SR65E/SR75E/SR85E)

# Indikatori tijekom snimanja/reprodukcije

## Snimanje videozapisa

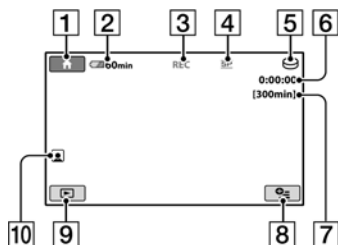

## Snimanje fotografija

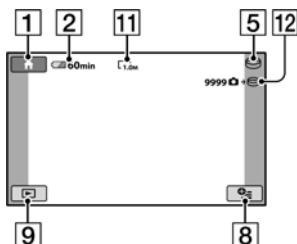

## Reprodukcija videozapisa

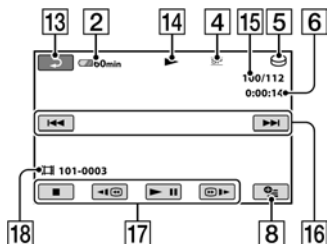

## Reprodukcija fotografija

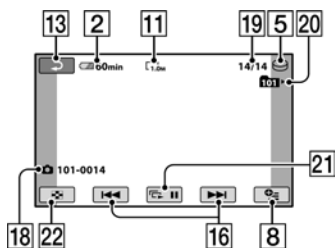

- 1 Tipka HOME
- 2 Preostali kapacitet baterije (približno)
- 3 Status snimanja ([STBY] (pripravno stanje) ili [REC] (snimanje))
- 4 Mod snimanja (HQ/SP/LP)
- 5 Medij za snimanje/reprodukciju
- 6 Brojač (sati/minute/sekunde)
- 7 Preostalo vrijeme snimanja
- 8 Tipka OPTION
- 9 Tipka VIEW IMAGES
- 10 Postavka Face Index
- 11 Veličina slike
- 12 Približan broj fotografija za snimanje/ Medij za snimanje
- 13 Tipka za povratak
- 14 Mod reprodukcije
- 15 Broj tekućeg videozapisa/Ukupan broj videozapisa
- 16 Tipka za odabir prethodnog/sljedećeg zapisa
- 17 Tipke funkcija videozapisa
- 18 Naziv datoteke
- 19 Broj tekuće fotografije/Ukupan broj snimljenih fotografija
- 20 Mapa za reprodukciju  
Prikazuje se samo ako je medij za snimanje fotografija "Memory Stick PRO Duo".
- 21 Tipka *slide show*
- 22 Tipka VISUAL INDEX

## Indikatori kod promjene opcija

Sljedeći indikatori su prikazani kod podešavanja opcija ili tijekom snimanja i reprodukcije.

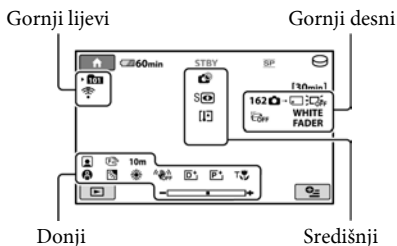

### Gornji lijevi

Indikator	Značenje
	Snimanje pomoću self-timera
	Bljeskalica/REDEYE REDUC
	Niska MICREF LEVEL razina
	WIDE SELECT
	BLT-IN ZOOM MIC

### Gornji desni

Indikator	Značenje
	Zatamnivanje
	Osvjetljenje LCD zaslona je isključeno
	Isključen senzor za slučaj pada
	Senzor za slučaj pada uključen
	Medij za snimanje fotografija

### Središnji

Indikator	Značenje
	IMAGE SIZE
	Postavke slide showa
	NightShot plus
	Super NightShot plus
	Color Slow Shutter
	PictBridge veza
	Indikator upozorenja





### Donji

Indikator	Značenje
	Efekt slike
	Digitalni efekt
	Ručno izoštravanje
	SCENE SELECTION
	Pozadinsko osvjetljenje
	Ravnoteža bjeline
	Funkcija SteadyShot isključena
	EXPOSURE/ SPOT METER
	TELE MACRO
	Face Index

### Savjeti



- Izgled i položaj indikatora su približni i mogu se razlikovati od stvarnog prikaza. Podrobnosti potražite u "Handycam Handbook" (PDF).
- Vrijeme i datum snimanja automatski se pohranjuju na medij za snimanje. Ne vide se na zaslonu tijekom snimanja, ali ih možete provjeriti tijekom reprodukcije odabirom opcije [DATA CODE].

# Funkcije izbornika "HOME" i "OPTION"

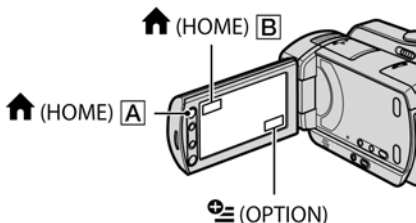
Možete prikazati izbornik pritiskom na  (HOME)  (ili ) /  (OPTION).  
Podrobnosti o opcijama izbornika potražite u "Handycam Handbook" (PDF) (str. 25).



## Uporaba HOME MENU

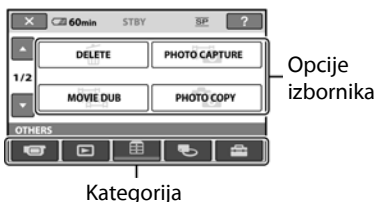

Možete promijeniti postavke po želji. Pritisnite  (HOME)  (ili ) za prikaz izbornika.







**1** Dodirnite željenu kategoriju i zatim opciju koju želite promijeniti.

**2** Slijedite upute na zaslonu za izvršavanje postupka.

### Savjeti



- Ako opcija nije na zaslonu, dodirnite  /  za listanje stranica.
- Za zatvaranje izbornika HOME MENU, dodirnite .
- Nije moguće istovremeno odabrati ili aktivirati sivo označene opcije u trenutnim uvjetima snimanja ili reprodukcije.

## Prikaz pomoći u izborniku HOME MENU (HELP)

- 1 Pritisnite  (HOME)  (ili ) .
- 2 Dodirnite  (HELP).  
Donji dio tipke  (HELP) postaje narančast.



## Uporaba OPTION MENU

Izbornik  (OPTION) se pojavljuje kao pop-up izbornik (kao kad na računalu kliknete desnu tipku miša). Dodirnite  (OPTION) i zatim se prikazuju opcije izbornika koje je moguće podesiti u tom trenutku.



**1** Dodirnite željenu karticu i zatim opciju koju želite promijeniti.

**2** Nakon podešavanja, dodirnite .

### Napomene

- Ako opcija koju želite podesiti nije na zaslonu, dodirnite drugu karticu. Ako opciju uopće ne možete pronaći, nije dostupna u trenutnoj situaciji.
- Izbornik  (OPTION) ne može se upotrebljavati kod Easy Handycam postupka.

## Opcije HOME MENU

### Kategorija (CAMERA)

MOVIE\*<sup>1</sup>

PHOTO\*<sup>1</sup>

### Kategorija (VIEW IMAGES)

VISUAL

INDEX\*<sup>1</sup>

 INDEX\*<sup>1</sup>

 INDEX\*<sup>1</sup>

PLAYLIST

### Kategorija (OTHERS)

DELETE\*<sup>1</sup>  DELETE], [ DELETE]

PHOTO  
CAPTURE





MOVIE DUB [DUB by select], [DUB by  
date], [ DUB ALL]

PHOTO [COPY by select], [COPY  
COPY by date]

EDIT [ DELETE],  
[ DELETE], [DIVIDE]

PLAYLIST [ADD], [ ADD by  
EDIT date], [ ERASE],  
[ ERASE ALL],  
[ MOVE]

PRINT

USB [ USB CONNECT],  
CONNECT [ USB CONNECT],  
[DISC BURN]

### Kategorija (MANAGE MEDIA)

MOVIE [HDD], [MEMORY STICK]  
MEDIA SET\*<sup>1</sup>

PHOTO [HDD], [MEMORY STICK]  
MEDIA SET\*<sup>1</sup>

MEDIA INFO

MEDIA [HDD], [MEMORY STICK]  
FORMAT\*<sup>1</sup>

REPAIR [HDD], [MEMORY STICK]  
IMG.DB.F.

## Kategorija (SETTINGS)



MOVIE [REC MODE],  
SETTINGS [NIGHTSHOT LIGHT],  
[WIDE SELECT],  
[DIGITAL ZOOM],  
[STEADYSHOT],  
[AUTO SLW SHUTTR],  
[GUIDEFAME],  
[ REMAINING SET],  
[ INDEX SET]\*<sup>1</sup>

PHOTO [IMAGE SIZE]\*<sup>1</sup>, [FILE  
SETTINGS NO.], [NIGHTSHOT  
LIGHT], [GUIDEFAME],  
[FLASH MODE]\*<sup>1+2</sup>,  
[FLASH LEVEL]\*<sup>2</sup>,  
[REDEYE REDUC]\*<sup>2</sup>

VIEW [DATA CODE],  
IMAGES SET [ DISPLAY]

SOUND/ [VOLUME]\*<sup>1</sup>, [BEEP]\*<sup>1</sup>,  
DISP SET\*<sup>3</sup> [LCD BRIGHT], [LCD BL  
LEVEL], [LCD COLOR]

OUTPUT [TV TYPE], [DISP  
SETTINGS OUTPUT]

CLOCK/ [CLOCK SET]\*<sup>1</sup>, [AREA  
LANG SET], [SUMMERTIME],  
[ LANGUAGE SET]\*<sup>1</sup>

GENERAL [DEMO MODE],  
SET [CALIBRATION],  
[A.SHUT OFF], [QUICK  
ON STBY], [REMOTE  
CTRL]\*<sup>2</sup>, [DROP SENSOR]

\*<sup>1</sup> Podešavanje je moguće tijekom uporabe funkcije Easy Handycam.

\*<sup>2</sup> DCR-SR55E/SR65E/SR75E/SR85E

\*<sup>3</sup> Naziv izbornika se mijenja u [SOUND SETTINGS] kod uporabe funkcije Easy Handycam.

# Pohranjivanje slika

## Opcije OPTION MENU

Opcije koje možete podesiti samo u izborniku OPTION MENU opisane su u nastavku.

### Kartica

[FOCUS], [SPOT FOCUS], [TELE MACRO], [EXPOSURE], [SPOT METER], [SCENE SELECTION], [WHITE BAL.], [COLOR SLOW SHTR], [S. NIGHTSHOT PLS]

### Kartica

[FADER], [D.EFFECT], [PICT.EFFECT]

### Kartica

[BLT-IN ZOOM MIC], [MICREF LEVEL], [SELF-TIMER]

### – (Kartica ovisno o situaciji/Bez kartice)

[SLIDE SHOW], [SLIDE SHOW SET], [COPIES], [DATE/TIME], [SIZE]

Zbog njegova ograničenog kapaciteta uvijek spremite kopiju snimaka na vanjski medij, poput DVD-R diska ili računala. Snimke načinjene kamkorderom možete pohraniti prema opisu koji slijedi.

## Pohranjivanje pomoću računala

Uporabom softvera "Picture Motion Browser" s isporučеног CD-ROM-a, možete pohraniti snimke s kamkordera. Za detalje pogledajte "PMB Guide" na isporučеном CD-ROM-u.

## Izrada DVD-a pomoću funkcije One Touch Disc Burn

Slike snimljene kamkorderom možete jednostavno kopirati izravno na DVD tako da pritisnete tipku  (DISC BURN).

## Pohrana snimaka na računalo (Easy PC Back-up)

Snimke s kamkordera možete pohraniti na tvrdi disk računala.

## Izrada DVD-a s odabranim slikama

Importirane snimke možete pohraniti na računalo ili na DVD. Možete ih također editirati.

## Pohranjivanje slika spajanjem kamkordera na druge uređaje

Podrobnosti potražite u "Handycam Handbook" (PDF).

## Spajanje pomoću A/V spojnog kabela

Možete presnimavati na videorekorder, DVD/HDD.

## Spajanje pomoću USB kabela

Možete presnimavati na DVD snimače kompatibilne s funkcijom presnimavanja filmova.

# Brisanje snimaka

## Savjet

- Možete presnimati videozapise ili kopirati fotografije s tvrdog diska na "Memory Stick PRO Duo". Dodirnite  (HOME) →  (OTHERS) → [MOVIE DUB]/[PHOTO COPY].

Najprije odaberite medij sa snimkama koje želite obrisati (str. 12).

## Brisanje videozapisa

---

**1** Dodirnite  (HOME) →  (OTHERS) → [DELETE].

---

**2** Dodirnite [] DELETE].

---

**3** Dodirnite [] DELETE].

---

**4** Dodirnite videozapis kojeg želite obrisati.

Odabrani videozapis je označen s ✓.

---

**5** Dodirnite [OK] → [YES] → [OK].

## Brisanje svih videozapisa odjednom

U koraku **3** dodirnite [] DELETE ALL] → [YES] → [YES] → [OK].

## Brisanje fotografija

① U koraku **2** dodirnite [] DELETE].

② Dodirnite [] DELETE], zatim dodirnite fotografiju koju želite obrisati. Odabrana fotografija je označena s ✓.

③ Dodirnite [OK] → [YES] → [OK].

## Savjet

- Za brisanje svih fotografija s medija, u koraku ② dodirnite [] DELETE ALL] → [YES] → [YES] → [OK].



# Uporaba računala

## Instaliranje priručnika i softvera

### "Handycam Handbook" (PDF)

"Handycam Handbook" (PDF) detaljno objašnjava rad i uporabu kamkordera.

### "Picture Motion Browser" (samo za Windows računala)

"Picture Motion Browser" je isporučeni softver. Uporabom softvera možete:

- Izraditi DVD funkcijom One Touch
- Kopirati snimke na računalo
- Obradivati kopirane snimke
- Kreirati DVD

### ⚡ Napomena

- Isporučeni softver "Picture Motion Browser" nije podržan na Macintosh računalima. Za uporabu kamkordera s Macintosh računalima, posjetite sljedeću stranicu za detalje.  
<http://guide.d-imaging.sony.co.jp/mac/ms/us/>

## Instaliranje i gledanje uputa "Handycam Handbook" (PDF)

Za gledanje korisničkog priručnika "Handycam Handbook" (PDF) trebate instalirati Acrobat Reader na svoje računalo. Nastavite s instaliranjem čak i ako se pojavi upozorenje o nepoznatom izdavaču softvera.

- ① Uključite računalo.
- ② Stavite CD-ROM (isporučen) u uložnicu diska na računalo.  
Pojavi se prozor za odabir instalacije.



- ③ Kliknite na [Handycam Handbook].  
Pojavi se instalacijski izbornik za "Handycam Handbook" (PDF).

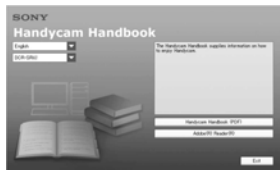

- ④ Odaberite željeni jezik te naziv modela vašeg Handycama, zatim kliknite na [Handycam Handbook (PDF)].

Počinje instalacija. Kad instalacija završi, pojavi se ikona prečaca za "Handycam Handbook" na radnoj površini računala.

- Naziv modela vašeg Handycama je otisnut na njegovoj donjoj površini.

- ⑤ Kliknite [Exit] → [Exit], zatim izvadite CD-ROM iz uložnice diska na računalo. Za gledanje "Handycam Handbook" (PDF), dvaput kliknite ikonu prečaca.

### 💡 Savjet

- Ako ste korisnik Macintosh računala, postupite na sljedeći način.

- ① Uključite računalo.
- ② Uložite CD-ROM (isporučen) u uložnicu pogona na računalo.
- ③ Otvorite mapu [Handbook] na CD-ROM-u, dvaput kliknite mapu [GB] i zatim povucite i pustite "Handycam Handbook" na računalo. Za otvaranje "Handycam Handbook" (PDF), dvaput kliknite "Handbook.pdf".

## Instalacija "Picture Motion Browser"

### ■ Sistemski zahtjevi

Ostale detaljnosti potražite na web stranici za podršku.

**OS:** Microsoft Windows 2000 Professional SP4, Windows XP SP2\*, Windows Vista\*  
\* Nisu podržane 64-bitne i Starter (Edition) verzije.

Potrebna je standardna instalacija. Ispravan rad nije zajamčen kod nadogradnje gore spomenutih sustava ni kod multi-boot sustava.

**CPU:** Intel Pentium III 1 GHz ili brži

**Memorija:** 256 MB ili više

**Tvrdi disk:** Potreban slobodni prostor na disku: 500 MB ili više (za snimanje DVD-a trebat će možda 5 GB ili više)

**Zaslon:** Minimalno 1 024 × 768 točaka.

**Ostalo:** ψ USB priključnica (preporučena standardna, Hi-Speed USB (USB 2.0 kompatibilna), DVD snimač (potreban je CD-ROM pogon za instalaciju softvera)

### ■ Instalacija softvera

Softver s isporučenog CD-ROM-a je potrebno instalirati na Windows računalo **prije spajanja kamkordera na računalo**. Nakon toga instalacija više nije potrebna. Softver koji ćete instalirati i postupci se razlikuju, ovisno o operativnom sustavu.

- 1 Provjerite da kamkorder nije spojen na računalo.
- 2 Uključite računalo.

#### ⚡ Napomene

- Za instalaciju se logirajte kao Administrator.
  - Prije instalacije softvera zatvorite sve aktivne programe.
- 3 Stavite isporučeni CD-ROM u diskovni pogon računala.  
Pojavi se instalacijski izbornik



Ako se izbornik ne pojavi

- 1 Kliknite na [Start], zatim na [My Computer]. (Za Windows 2000, dvaput kliknite na [My Computer].)
  - 2 Dva puta kliknite na [SONYPICTUTIL (E:)] (CD-ROM) (diskovni pogon).\*
- \* Nazivi diskovnog pogona (poput (E:)), mogu se razlikovati, ovisno o računalo.

- 4 Kliknite na [Install]
- 5 Odaberite jezik instalacije i kliknite na [Next].
- 6 Kad se prikaže izbornik za potvrđivanje spajanja, spojite kamkorder s računalom slijedeći korake u nastavku.

Za DCR-SR55E/SR65E/SR75E/SR85E:

- 1 Spojite AC adapter na Handycam Station i u zidnu utičnicu.
- 2 Postavite kamkorder na Handycam Station i zatim pomaknite preklopku POWER za uključivanje.
- 3 Spojite ψ (USB) priključnicu na Handycam Station s ψ (USB) priključnicom na računalo pomoću isporučenog USB kabela. Automatski se prikazuje [USB SELECT] izbornik na LCD zaslonu kamkordera.
- 4 Dodirnite [⊕ USB CONNECT] ili [⊖ USB CONNECT] u izborniku [USB SELECT] kamkordera.

Za DCR-SR35E/SR36E/SR45E/SR46E:

- 1 Spojite AC adapter na kamkorder i u zidnu utičnicu te pomaknite preklopku POWER za uključivanje.
- 2 Spojite ψ (USB) priključnicu na kamkorderu s ψ (USB) priključnicom na računalo pomoću isporučenog USB kabela. Automatski se prikazuje [USB SELECT] izbornik na LCD zaslonu kamkordera.
- 3 Dodirnite [⊕ USB CONNECT] ili [⊖ USB CONNECT] u izborniku [USB SELECT] kamkordera.



- 7 Kliknite [Continue].
- 8 Pročitajte [Licence Agreement] i označite [I accept the terms of the licence agreement] te kliknite na [Next].
- 9 Potvrdite postavke instalacije i zatim kliknite [Install].

## **Napomene**

- Čak i ako se pojavi prozor koji zahtijeva restartanje računala, ne trebate ga restartati tada. Restartajte računalo nakon završetka instalacije.
  - Potrebno je određeno vrijeme za autentifikaciju.
- ⑩ Instalirajte softver prema uputama na zaslonu.
    - Ovisno o računalu, možda ćete trebati instalirati dodatni softver. Ako se pojavi instalacijski izbornik, instalirajte softver prema uputama na zaslonu.
  - ⑪ Ako je potrebno, nakon instalacije restartajte računalo.
  - ⑫ Izvadite CD-ROM iz računala.

## **Za odspajanje USB kabela**

- ① Kliknite ikonu  → [Safely remove USB Mass Storage Device] → [OK] (samo Windows 2000) u statusnom retku na donjoj strani računalnog zaslona.
- ② Dodirnite [END] → [YES] na zaslonu kamkordera.
- ③ Odspojite USB kabel.

## ■ **Uporaba "Picture Motion Browser"**



Za pokretanje "Picture Motion Browser", kliknite [Start] → [All Programs] → [Sony Picture Utility] → [PMB - Picture Motion Browser].

Za osnovne upute za uporabu "Picture Motion Browser", pogledajte "PMB Guide".

Za prikaz osnovnih funkcija "Picture Motion Browser", pogledajte "PMB Guide".

Za prikaz "PMB Guide", kliknite [Start] → [All Programs] → [Sony Picture Utility] → [Help] → [PMB Guide].

## **Savjet**

- Ako se [USB SELECT] izbornik ne prikaže, dodirnite  (HOME) →  (OTHERS) → [USB CONNECT].

## U slučaju problema

Ako naidete na problem u radu s kamkorderom, provjerite mogući kvar pomoću sljedeće tablice. Ako problem postoji i dalje, odspojite izvor napajanja i obratite se ovlaštenom Sony servisu.

### Napomene prije slanja kamkordera na popravak

- Ovisno o problemu, možda će se trebati formatirati ili zamijeniti tvrdi disk kamkordera. U tom slučaju ćete izgubiti podatke s tvrdog diska. Napravite sigurnosnu kopiju podataka s tvrdog diska (pogledajte "Handycam Handbook" (PDF)) na drugom mediju prije slanja kamkordera na popravak. Ne možemo jamčiti za podatke na tvrdom disku.
- Kod popravka kamkordera možda ćemo provjeriti minimalnu količinu podataka pohranjenih na tvrdi disk kako bismo poboljšali stanje. Međutim, Sonyjev ovlašten servis neće nikad kopirati ili spremati vaše podatke.
- Pojave na kamkorderu provjerite u "Handycam Handbook" (PDF), za spajanje s računalom, "PMB Guide".

### Nije moguće uključiti kamkorder.

- Pričvrstite napunjenu akumulatorsku bateriju na kamkorder (str. 8).
- Spojite AC adapter u zidnu utičnicu (str. 8).

### Kamkorder ne radi čak i kad je uključen.

- Kamkorder je spreman za snimanje tek nekoliko sekundi nakon uključivanja. To je normalno.
- Odspojite AC adapter iz zidne utičnice ili odvojite akumulatorsku bateriju i zatim spojite ponovo nakon jedne minute. Ako funkcije i dalje ne rade, šiljatim predmetom pritisnite tipku RESET (str. 17). (Pritisnete li tipku RESET, sva podešenja, zajedno s točnim vremenom, se vraćaju na početne vrijednosti.)
- Kamkorder se jako zagrijao. Isključite ga i ostavite neko vrijeme na hladnom mjestu.
- Kamkorder se jako ohladio. Isključite ga i stavite na toplo mjesto. Ostavite ga tamo neko vrijeme i zatim uključite.



### Kamkorder se zagrijava.

- To je stoga što je kamkorder bio uključen dulje vrijeme. To nije kvar.

### Napajanje se iznenada isključuje.

- Koristite AC adapter.
- Ponovno uključite kamkorder.
- Napunite bateriju (str. 8).

### Kad pritisnete START/STOP ili PHOTO, ne počne snimanje.

- Preklopku za napajanje postavite na  (videozapis) ili  (fotografija) (str. 11).
- Nije moguće snimanju u štednom modu. Pritisnite tipku QUICK ON (str. 18).
- Kamkorder pohranjuje na tvrdi disk scenu koju ste upravo snimili i u toj fazi novo snimanje nije moguće.
- Medij za snimanje je pun. Obrišite nepotrebne slike (str. 24).
- Ukupan broj videozapisa ili fotografija prelazi kapacitet snimanja kamkordera. Obrišite nepotrebne slike (str. 24).

### Snimanje se zaustavi.

- Kamkorder se jako zagrijao/ohladio. Isključite ga i ostavite neko vrijeme na hladnom/toplom mjestu.

### Ne možete instalirati "Picture Motion Browser".

- Provjerite konfiguraciju računala potrebnu za instaliranje "Picture Motion Browser".
- Instalirajte "Picture Motion Browser" na pravilan način (str. 25).

### "Picture Motion Browser" ne radi pravilno.

- Isključite "Picture Motion Browser" i ponovno pokrenite računalo.

## Računalo ne prepoznaje kamkorder.









- Odspojite uređaje iz USB priključnice računala, osim tipkovnice, miša i kamkordera.
- Odspojite USB kabel iz računala i Handycam Station postolja te ponovno pokrenite računalo. Ponovite spajanje računala i kamkordera na pravilan način.





## Dijagnostički pokazivač/indikatori upozorenja

Ako se na LCD zaslonu pojave indikatori, provjerite sljedeću tablicu.

Ako ne uspijete riješiti problem, obratite se prodavatelju ili ovlaštenom Sonyjevom servisu.

Indikator/Poruka	Uzrok/Rješenje
C:04:□□	<ul style="list-style-type: none"><li>• Koristili ste akumulatorsku bateriju koja nije "InfoLITHIUM". (serija H) Koristite "InfoLITHIUM" bateriju (serije H) (str. 8).</li><li>• Čvrsto spojite DC utikač AC adaptera u DC IN priključnicu Handycam Station ili kamkordera (str. 8).</li></ul>
C:13:□□ / C:32:□□	<ul style="list-style-type: none"><li>• Odspojite izvor napajanja. Nakon ponovnog uključjenja nastavite koristiti kamkorder.</li></ul>
E:20:□□ / E:31:□□ / E:61:□□ / E:62:□□ / E:91:□□ / E:94:□□	<ul style="list-style-type: none"><li>• Pojavio se kvar koji ne možete otkloniti sami. Obratite se Sonyjevom ovlaštenom servisu i navedite svih pet znakova koda koji počinje slovom "E".</li></ul>

Indikator/Poruka	Uzrok/Rješenje
101-0001	<ul style="list-style-type: none"><li>• Datoteka je oštećena ili se ne može očitati.</li></ul>
	<ul style="list-style-type: none"><li>• Možda se pojavila greška na tvrdom disku kamkordera.</li></ul>
	<ul style="list-style-type: none"><li>• Obrišite nepotrebne datoteke.</li></ul>
	<ul style="list-style-type: none"><li>• Baterija je gotovo prazna.</li></ul>
	<ul style="list-style-type: none"><li>• Kamkorder se zagrijava ili jako zagrijava. Isključite ga i ostavite neko vrijeme na hladnom mjestu.</li></ul>
	<ul style="list-style-type: none"><li>• Kamkorderu se jako ohladilo. Zagrijte ga na toplom mjestu.</li></ul>
	<ul style="list-style-type: none"><li>• Ako indikator polako trepće, uskoro će nestat mjesta za snimanje.</li><li>• Nije uložena "Memory Stick PRO Duo" (str. 12).</li><li>• Ako indikator trepće brzo, nema više mjesta za snimanje. Obrišite nepotrebne slike ili formatirajte "Memory Stick PRO Duo" nakon prebacivanja slika na drugi medij (str. 23).</li><li>• Oštećena je Image Database datoteka.</li></ul>
	<ul style="list-style-type: none"><li>• "Memory Stick PRO Duo" je oštećen.</li><li>• "Memory Stick PRO Duo" nije pravilno formatiran.</li></ul>
	<ul style="list-style-type: none"><li>• Uložen je nekompatibilan "Memory Stick PRO Duo".</li></ul>

Indikator/Poruka	Uzrok/Rješenje
	<ul style="list-style-type: none"> <li>• Pristup podacima na "Memory Stick PRO Duo" je ograničen na drugom uređaju.</li> </ul>
	<ul style="list-style-type: none"> <li>• Nešto nije u redu s bljeskalicom. (DCR-SR55E/SR65E/SR75E/SR85E)</li> </ul>
	<ul style="list-style-type: none"> <li>• Osvjetljenje je nedovoljno pa je kamkorder osjetljiv na vibracije. Koristite bljeskalicu. (DCR-SR55E/SR65E/SR75E/SR85E)</li> <li>• Kamkorder može vibrirati ako količina svjetla nije dostatna. Držite ga mirno obadvjema rukama i snimajte. Međutim, imajte na umu na indikator upozorenja na vibracije ne nestaje.</li> </ul>
	<ul style="list-style-type: none"> <li>• Medij je popunjen.</li> <li>• Nije moguće snimanje fotografija za vrijeme obrade podataka. Sačekajte trenutak i zatim snimajte.</li> </ul>
	<ul style="list-style-type: none"> <li>• Aktiviran je senzor pada. Isključeno je snimanje/reprodukcija.</li> </ul>

## Mjere opreza

### O uporabi i održavanju

- Nemojte koristiti ili pohranjivati kamkorder na sljedećim mjestima.
  - Mjestima koja su izuzetno vruća ili hladna. Nikad ne izlažite kamkorder temperaturama iznad 60°C, primjerice, blizu grijaćih tijela ili u vozilu parkirano na suncu jer to može izazvati kvarove ili deformacije.
  - Blizu snažnih magnetskih polja ili pod utjecajem mehaničkih vibracija. To može izazvati kvarove.
  - Blizu snažnih radio valova ili zračenja. U tom slučaju normalno snimanje možda neće biti moguće.
  - Blizu AM prijemnika i videoopreme jer može doći do smetnji.
  - Na pješćanoj plaži i prašnjavim mjestima. Ako u kamkorder dospije pijesak ili prašina, može doći do nepopravljivih kvarova.
  - Blizu prozora ili na otvorenom, gdje LCD zaslon ili objektivi mogu biti izloženi izravnom suncu. Na taj se način oštećuje unutrašnjost LCD zaslona.
- S kamkorderom možete raditi pri napajanju od DC 6,8 V/7,2 V (akumulatorska baterija) ili 8,4 V (AC adapter).
- Pri uporabi istosmjernog (DC) ili izmjeničnog (AC) napajanja, koristite samo dodatke koji se preporučuju u ovom priručniku.
- Pazite da se kamkorder ne smoči, primjerice, na kiši ili u morskoj vodi jer u tom slučaju može doći do nepopravljivih kvarova.
- Ako u kućište dospije bilo kakav strani predmet ili tekućina, isključite kamkorder i prije ponovne uporabe odnesite na provjeru u Sonyjev servis.
- Izbjegavajte grubo rukovanje i mehaničke udarce. Pazite da vam uređaj ne ispadne i da ne stanete na njega. Budite posebno pažljivi s objektivom.
- Kad ne koristite kamkorder, prebacite preklopku POWER u položaj OFF (CHG).
- Nemojte umotavati kamkorder, primjerice, u ručnik i tako ga koristiti jer se unutrašnjost može zagrijati.
- Prilikom odspajanja mrežnog kabela prihvatite utikač, nemojte povlačiti sam kabel.
- Nemojte stavljati teške predmete na mrežni kabel jer se tako može oštetiti.
- Metalne kontakte uvijek držite čistima.

- Držite daljinski upravljač i bateriju izvan dohvata djece. Dođe li do slučajnog gutanja baterije, odmah se obratite liječniku (DCR-SR55E/SR65E/SR75E/SR85E).
- U slučaju istjecanja elektrolita baterije:
  - Obratite se ovlaštenom servisu.
  - Isperite tekućinu s kože.
  - Ako tekućina dospije u oči, isperite ih s mnogo vode i obratite se liječniku.

### ■ Ako nećete koristiti kamkorder dulje vrijeme

- Povremeno ga uključite i reproducirajte ili snimate oko tri minute.
- Prije pohrane potpuno ispraznite bateriju.

### LCD zaslon

- Nemojte suviše pritiskati LCD zaslon jer se tako može oštetiti.
- Koristite li kamkorder na hladnome mjestu, na LCD zaslonu se može pojaviti zaostala slika. To nije kvar.
- Tijekom uporabe kamkordera, poledina LCD zaslona se može zagrijati, no to je uobičajeno.

### ■ Čišćenje LCD zaslona

Ako se LCD zaslon zaprlja od otisaka prstiju ili prašine, očistite ga mekom krpom. Koristite li pribor za čišćenje LCD zaslona (opcija), ne nanosite sredstvo za čišćenje izravno na zaslon. Čistite ga papirom za čišćenje navlaženim u tekućini za čišćenje.

### Čišćenje kućišta

- Ako je kućište zaprljano, očistite ga mekom krpom lagano navlaženom u vodi, a zatim ga posušite mekom suhom krpom.
- Izbjegavajte sljedeće jer tako se može oštetiti kućište:
  - Otapala poput razrjeđivača, benzin, alkohol, kemijski tretirane krpice, repelente, insekticide i kremu za sunčanje.
  - Dodirivanje kamkordera s navedenim sredstvima na rukama.
  - Ne ostavljajte kućište u dugotrajnom kontaktu s gumenim ili vinilnim predmetima.

## Briga o objektivu i pohranjivanje

- Obrišite površinu leće objektiva mekom krpom u sljedećim slučajevima.
  - Kad su na leći objektiva otisci prstiju.
  - Na vrućim ili vlažnim mjestima.
  - Kod uporabe objektiva, primjerice, na plaži.
- Spremite objektiv na dobro prozračeno mjesto na kojem neće biti izložen nečistoći ili prašini.
- Za sprečavanje nastanka plijesni, redovito izvodite gore opisane postupke. Savjetujemo uključivanje i rukovanje kamkorderom približno jednom mjesečno za dugotrajni optimalni rad.

## Punjenje ugrađene baterije za čuvanje podataka

Vaš kamkorder je opremljen ugrađenom akumulatorskom baterijom koja služi pohranjivanju datuma i vremena itd., čak i ako je preklopka POWER postavljena na OFF (CHG). Baterija se puni tijekom svake uporabe kamkordera. Ipak, ona se postupno prazni kad ne koristite kamkorder, a potpuno se isprazni ako **približno tri mjeseca** uopće ne koristite kamkorder. Upotrebljavajte kamkorder nakon punjenja ugrađene punjive baterije.

Čak i ako akumulatorska baterija nije napunjena, to ne utječe na rad kamkordera sve dok ne snimate datum.

### ■ Postupci

Spojite kamkorder na napajanje pomoću isporučenog AC adaptera i ostavite ga dulje od 24 sata s preklopkom POWER postavljenom na OFF (CHG).

## Zamjena baterije daljinskog upravljača (DCR-SR55E/SR65E/SR75E/SR85E)

- ① Dok držite pritisnut graničnik, umetnite nokat u utor i izvucite nosač baterije.
- ② Umetnite novu bateriju tako da je + strana okrenuta prema gore.

- ③ Vratite nosač baterije u kućište daljinskog upravljača dok ne klikne.

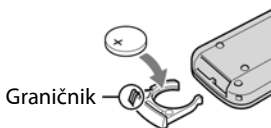

### UPOZORENJE

Baterija može eksplodirati ako se njome pogrešno rukuje. Nemojte je puniti, rastavljati niti bacati u vatru.

- Kad oslabi litijaska baterija, domet daljinskog upravljača se može smanjiti ili daljinski upravljač neće raditi pravilno. Ako se to dogodi, zamijenite bateriju novom Sony CR2025 litijaskom baterijom. Uporaba druge vrste baterije može uzrokovati opasnost od požara ili eksplozije.



# Tehnički podaci

## Sustav

Format video kompresije: MPEG2/JPEG  
(fotografije)

Format audio kompresije: Dolby Digital 2ch  
Dolby Digital Stereo Creator

Videosignal: PAL sustav boja, CCIR standardi

Tvrđi disk

DCR-SR35E/SR45E: 30 GB

DCR-SR36E/SR46E/SR55E/SR65E: 40 GB

DCR-SR75E/SR85E: 60 GB

Kod mjerenja kapaciteta medija, 1 GB  
označava 1 milijardu bajtova dijela koji se  
koristi za upravljanje podacima.

Format snimanja

Videozapisi: MPEG2-PS

Fotografije: Exif\*1 Ver.2.2

Senzor slike

DCR-SR35E/SR36E/SR45E/SR46E

2,25 mm (1/8 tip) CCD (Charge Coupled  
Device)

Ukupno: Otprilike 800 000 piksela  
Efektivno (videozapisi, 16:9): Otprilike 490  
000 piksela

Efektivno (fotografije, 16:9): Otprilike 310  
000 piksela

Efektivno (fotografije, 4:3): Otprilike 410 000  
piksela

DCR-SR55E/SR65E/SR75E/SR85E

3 mm (1/6 tip) CCD (Charge Coupled Device)

Ukupno: Otprilike 1 070 000 piksela  
Efektivno (videozapisi, 16:9): Otprilike 670  
000 piksela

Efektivno (Fotografije, 16:9): Otprilike 750  
000 piksela

Efektivno (Fotografije, 4:3): Otprilike 1 000  
000 piksela

Objektiv

DCR-SR35E/SR36E/SR45E/SR46E

Carl Zeiss Vario-Tessar

Optički: 40×, Digitalni: 80×, 2 000×  
Promjer filtera: 30 mm

DCR-SR55E/SR65E/SR75E/SR85E

Carl Zeiss Vario-Tessar

Optički: 25×, Digitalni: 50×, 2 000×  
Promjer filtera: 30 mm

Žarišna duljina

DCR-SR35E/SR36E/SR45E/SR46E

F = 1,8 – 4,1

f = 1,9 – 76,0 mm

Nakon pretvorbe na format fotografije 35 mm

Za videozapise: 41 – 1 640 mm

Za fotografije: 48 – 1 920 mm

DCR-SR52E/SR62E/SR72E/SR82E

F = 1,8 – 3,2

f = 2,5 – 62,5 mm

Nakon pretvorbe na format fotografije 35 mm

Za videozapise: 41 – 1 189 mm (16:9)\*2

Za fotografije: 36 – 900 mm (4:3)

Temperatura boje: [AUTO], [ONE PUSH],

[INDOOR] (3 200K), [OUTDOOR] (5 800K)

Najmanje osvjetljenje

DCR-SR35E/SR36E/SR45E/SR46E

6 luksa (kad je [AUTO SLW SHUTTR]  
podešen na [ON], brzina zatvarača 1/25 s)  
0 luksa (u funkciji NightShot plus)

DCR-SR55E/SR65E/SR75E/SR85E

8 luksa (kad je [AUTO SLW SHUTTR]  
podešen na [ON], brzina zatvarača 1/25 s)  
0 luksa (u funkciji NightShot plus)

\*1 "Exif" je format datoteke fotografija koji je  
utemeljio udruženje Japan Electronic and  
Information Technology Industries Association  
(JEITA). Datoteke ovog formata mogu  
sadržavati dodatne informacije poput onih o  
podešenjima kamkordera i vremenu snimanja.

\*2 U 16:9 modu su vrijednosti žarišne duljine  
stvarne vrijednosti koje se dobivaju  
širokokutnim očitavanjem piksela.

- Proizvedeno uz dopuštenje tvrtke Dolby  
Laboratories.

## Ulazne/izlazne priključnice

A/V Remote Connector: Video/audio izlazna  
priključnica

USB priključnica: mini-B

(DCR-SR35E/SR36E/SR55E/SR75E: samo  
izlaz)

## LCD zaslon

Slika: 6,7 cm (2,7 tip, format 16:9)

Ukupan broj piksela: 123 200 (560 × 220)

## Općenito

Napajanje: 6,8/7,2 V (akumulatorska baterija) 8,4 V (AC adapter)

Prosječna potrošnja energije: Dok kamkorder snima s normalnom svjetlinom.

DCR-SR35E/SR36E/SR45E/SR46E: 2,8 W

DCR-SR55E/SR65E/SR75E/SR85E: 3,0 W

Radna temperatura: 0°C do 40°C

Temperatura pohranjivanja: -20°C do +60°C

Dimenzije (približno): 76,3 × 76,6 × 112,8 mm (š×v×d) s dijelovima koji strše i akumulatorskom baterijom

Masa (približno)

DCR-SR35E/SR36E/SR45E/SR46E

350 g samo glavni uređaj

400 g uključujući priloženu akumulatorsku bateriju

DCR-SR55E/SR65E/SR75E/SR85E

360 g samo glavni uređaj

410 g uključujući priloženu akumulatorsku bateriju

## Handycam Station DCRA-C200 (DCR-SR55E/SR65E/SR75E/SR85E)

### Izlazno/ulazne priključnice

A/V OUT priključnica: Video/audio izlazna priključnica

USB priključnica: mini-B

(DCR-SR55E/SR75E: samo izlaz)

### AC adapter AC-L200/L200B

Napajanje: 100 – 240 V izmjenične struje, 50/60 Hz

Struja: 0,35 – 0,18 A

Potrošnja: 18 W

Izlazni napon: istosmjerna struja; 8,4 V\*

Radna temperatura: 0°C do 40°C

Temperatura pohranjivanja: -20°C do +60°C

Dimenzije (približno): 48 × 29 × 81 mm (š×v×d), bez dijelova koji strše

Masa (približno): 170 g bez mrežnog kabela

\* Za ostale podatke pogledajte naljepnicu na AC adapteru.

## Akumulatorska baterija

### NP-FH40

Maksimalan izlazni napon: 8,4 V istosmjerne struje

Izlazni napon: 7,2 V istosmjerne struje

Kapacitet: 4,9 Wh (680 mAh)

Tip: Litij-ionska

Dizajn i tehnički podaci podložni su promjeni bez prethodnog upozorenja.

Proizvođač ne preuzima odgovornost za eventualne tiskarske pogreške.

## O zaštitnim znakovima

- "Handycam" i **HANDYCAM** su zaštitni znaci Sony Corporation.
- "Memory Stick", , "Memory Stick Duo", **MEMORY STICK Duo**, "Memory Stick PRO Duo", **MEMORY STICK PRO Duo**, "Memory Stick PRO-HG Duo", **MEMORY STICK PRO-HG Duo**, "Memory Stick Micro", "MagicGate", **MAGICGATE**, "MagicGate Memory Stick" i "MagicGate Memory Stick Duo" su zaštićeni znakovi Sony Corporation.
- "InfoLITHIUM" je zaštićeni naziv tvrtke Sony Corporation.
- Dolby i simbol dvostrukog D su zaštitni znaci tvrtke Dolby Laboratories.
- Microsoft, Windows, Windows Media, Windows Vista i DirectX su zaštićeni nazivi ili registrirane nazivi tvrtke Microsoft Corporation u SAD-u i drugim državama.
- Macintosh i Mac OS su zaštićeni nazivi tvrtke Apple Computer u SAD-u i drugim državama.
- Intel, Intel Core i Pentium su zaštićeni ili registrirani nazivi tvrtke Intel Corporation ili njezinih podružnica u SAD-u i drugim državama.
- Adobe, Adobe logotip i Adobe Acrobat su zaštićeni nazivi tvrtke Adobe Systems Incorporated u SAD-u i drugim državama.

Nazivi svih drugih proizvoda koji se spominju u ovom priručniku su zaštićeni nazivi odgovarajućih tvrtki. Nadalje, oznake <sup>™</sup> i <sup>®</sup> nisu uvijek navedene u ovom priručniku.

Dodatne informacije o ovom proizvodu i odgovore na često postavljana pitanja potražite na našoj stranici za korisničku podršku.

<http://www.sony.net/>

Digitalni kamkorder

## HANDYCAM®

# Napredne upute

*DCR-SR35E/SR36E/SR45E/SR46E/  
SR55E/SR65E/SR75E/SR85E*

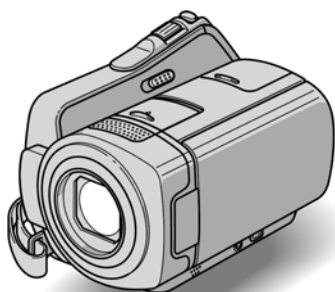

Uporaba kamkordera 8

Početak 12

**Snimanje/  
reprodukcija 22**

Editiranje 37

Uporaba medija za  
snimanje 65

Podšavanje kamkordera 74

U slučaju problema 79

Dodatne informacije 91

Brzi vodič 104

# Pročitajte prije uporabe kamkordera

Prije uporabe u cijelosti pročitajte ovaj priručnik i sačuvajte ga za buduću uporabu.

## Napomene o uporabi

### "Napredne upute" (ovaj priručnik)

U ovom priručniku se objašnjavaju funkcije i rukovanje kamkorderom. Pogledajte i "Upute za uporabu" (drugi priručnik).

### Prebacivanje slika s kamkordera na računalo

Pogledajte "PMB Guide" na isporučenom CD-ROM disku.

### Napomene o "Memory Stick" karticama koje se mogu koristiti s kamkorderom

- Za snimanje videozapisa, preporučuje se uporaba "Memory Stick PRO Duo" kapaciteta 512 MB ili više s oznakom:

- **MEMORY STICK PRO DUO** ("Memory Stick PRO Duo")\*
- **MEMORY STICK PRO-HG DUO** ("Memory Stick PRO-HG Duo")

\* S oznakom Mark2 ili bez nje.

- Pogledajte str. 57 za vrijeme snimanja na "Memory Stick PRO Duo".

"Memory Stick PRO Duo"/"Memory Stick PRO-HG Duo"  
(Veličina za ovaj kamkorder).



"Memory Stick"  
(Veličina koja nije za ovaj kamkorderom).



- "Memory Stick PRO Duo" i "Memory Stick PRO-HG Duo" se u ovom uputama nazivaju "Memory Stick PRO Duo".
- Nije moguća uporaba nijedna druga vrsta memorijske kartice osim navedenih.

- "Memory Stick PRO Duo" se može koristiti samo uz "Memory Stick PRO" kompatibilnu opremu.
- Ne lijepite naljepnice i slično na "Memory Stick PRO Duo" ili Memory Stick Duo adapter.
- Uložite "Memory Stick PRO Duo" u Memory Stick Duo adapter prilikom korištenja "Memory Stick PRO Duo" s "Memory Stick" kompatibilnom opremom.

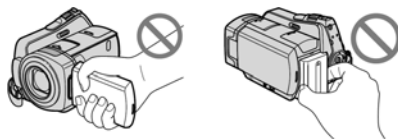

### Napomene o uporabi kamkordera

- Nemojte držati kamkorder za sljedeće dijelove, kao ni za pokrove priključnica:



LCD zaslon

Baterija

- Ovaj kamkorder nije nepropustan za prašinu, vlagu i vodu. Pogledajte "O rukovanju kamkorderom" (str. 92).
- Nemojte učiniti nešto od sljedećeg ako indikatori  (videozapis)/ (fotografija) (str. 17) ili ACCESS (str. 25) svijetle ili trepću. U suprotnom, medij se može oštetiti, može doći do gubitka snimljenog materijala ili drugih problema u radu
  - Vaditi "Memory Stick PRO Duo".
  - Vaditi akumulatorsku bateriju ili AC adapter iz kamkordera.
  - Izlagati kamkorder udarcima ili vibracijama.
- Prije spajanja kamkordera na drugi uređaj uporabom kabela, utaknite priključak kabela u pravilnom smjeru. Ako silom utaknete kabel u pogrešnom smjeru, priključak se može oštetiti ili možete uzrokovati kvar kamkordera.
- Odspojite AC adapter s Handycam Station postolja držeći istovremeno kamkorder i DC priključak (DCR-SR55E/SR65E/SR75E/SR85E).
- Pomaknite preklopku POWER na OFF (CHG) kad stavljate kamkorder na Handycam Station ili ga skidate (DCR-SR55E/SR65E/SR75E/SR85E).
- Spojite kabele na Handycam Station kad upotrebljavate kamkorder preko njega. Nemojte spajati kabele istovremeno u Handycam Station i kamkorder (DCR-SR55E/SR65E/SR75E/SR85E).

## Napomene o opcijama izbornika, LCD zaslonu i objektivu

- Zasjenjena opcija u izborniku nije raspoloživa u uvjetima snimanja ili reprodukcije koje upotrebljavate u tom trenutku.
- LCD zaslon je proizveden visoko preciznom tehnologijom, tako da postotak efektivne uporabe piksela iznosi više od 99,99%. Ipak, na LCD zaslonu mogu trajno biti vidljive sitne crne i/ili svijetle točkice (bijele, crvene, plave ili zelene boje). To je normalno i nema nikakav utjecaj na kvalitetu snimke.

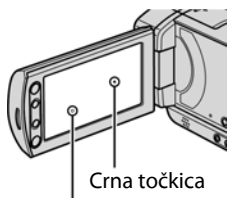

Bijela, crvena, plava  
ili zelena točkica

- Dugotrajno izlaganje LCD zaslona ili objektivu izravnom suncu može prouzročiti kvarove.
- Nemojte usmjeravati kamkorder prema suncu. To može prouzročiti kvarove. Želite li snimati sunce, učinite to pri niskom stupnju osvjetljenja, primjerice u suton.

## Napomene o snimanju

- Prije početka snimanja ispitajte funkciju snimanja kako biste bili sigurni da su slika i zvuk snimljeni bez problema.
- Ako uslijed kvara na kamkorderu niste snimili željeno ili ako reprodukcija nije moguća, Sony ne preuzima odgovornost i nije dužan kompenzirati gubitak nesnimljenog materijala.
- TV sustavi boja razlikuju se, ovisno o zemlji/području. Za gledanje snimaka na TV zaslonu potreban vam je TV prijemnik s PAL sustavom.
- TV programi, videozapisi, videoprpe i drugi materijali mogu biti zaštićeni autorskim pravima. Neovlašteno snimanje takvih materijala može biti u suprotnosti sa zakonima o autorskim pravima.

## O podešavanju jezika

Izbornici na zaslonu su dostupni u više jezika, a služe za objašnjenje postupka rada. Po potrebi promijenite jezik izbornika prije uporabe kamkordera (str. 18).

## Napomene o ovom priručniku

- Slike LCD zaslona u ovom priručniku snimljene su digitalnim fotoaparatom, stoga ti dijelovi u stvarnosti mogu izgledati nešto drugačije.
- Dizajn i tehnički podaci medija za snimanje i pribora podložni su promjeni bez prethodne najave.
- U ovom priručniku se tvrdi disk i "Memory Stick PRO Duo" nazivaju "mediji".
- Ukoliko nije posebno naznačeno, ilustracije u ovom priručniku temelje se na modelu DCR-SR85E.

## Carl Zeiss objektiv

Kamkorder je opremljen Carl Zeiss objektivom za visokokvalitetnu reprodukciju slika. Ovaj objektiv zajednički su razvili tvrtka Carl Zeiss iz Njemačke i Sony Corporation. Primijenjen je MTF sustav mjerenja za videokamere i nudi kvalitetu tipičnu za Carl Zeiss objektivne.

MTF je skraćenica od Modulation Transfer Function. Broj vrijednosti označuje količinu svjetla koje prodire u objektiv.

# Napomene o uporabi kamkordera s tvrdim diskom

## Pohranite sve snimke

- Kako biste spriječili gubitak podataka, pohranite sve snimke na vanjski medij. Preporučamo spremanje podataka na DVD-R pomoću računala (str. 36). Možete ih također pohraniti uporabom videorekordera ili DVD/HDD rekordera (str. 46).

## Ne izlažite kamkorder vibracijama ili udarcima

- Kamkorder neće prepoznati tvrdi disk ili neće biti moguća reprodukcija ili snimanje.
- Osobito ne tresite kamkorder tijekom snimanja/reprodukcije. Nakon snimanja ne tresite kamkorder dok svijetli žaruljica ACCESS.
- Kad koristite remen za nošenje na ramenu (nije isporučan), pazite da ne udarite kamkorderom neki predmet.
- Nemojte upotrebljavati kamkorder na mjestima s jakim bukom. Kamkorder neće prepoznati tvrdi disk ili neće biti moguća reprodukcija ili snimanje.

## Senzor za zaštitu u slučaju pada

- Kamkorder je opremljen senzorom za zaštitu tvrdog diska u slučaju pada (str. 67). Kad vam kamkorder ispadne, ili u bestežinskom stanju, mogu se također snimiti blok-smetnje radi zaštite kamkordera. Ako ovaj senzor često očitava uvjete slične onima koji se javljaju pri padu, može zaustaviti snimanje/reprodukciju.

## Napomene o bateriji/AC adapteru

- Bateriju ili AC adapter odspajajte nakon isključenja preklopke POWER.

## Napomena o radnim temperaturama

- Kad se kamkorder jako zagrije ili ohladi, radi zaštite kamkordera možda neće raditi snimanje ili reprodukcija. U tom slučaju će se na LCD zaslonu pojaviti odgovarajuća poruka (str. 83).

## Napomena o spajanju kamkordera s računalom

- Nemojte formatirati tvrdi disk kamkordera pomoću računala jer možda neće pravilno raditi.

## Napomena o uporabi kamkordera na velikim nadmorskim visinama

- Kamkorder ne možete koristiti u predjelima s niskim tlakom ili iznad 3 000 metara nadmorske visine jer to može oštetiti tvrdi disk vašeg kamkordera.

## Napomene o odbacivanju/prodaji

- Izvedete li [MEDIA FORMAT] (str. 52), tj. formatiranje tvrdog diska kamkordera, možda nećete potpuno izbrisati tvrdi disk. Kad prodajete ili poklanjate kamkorder, savjetujemo vam da primijenite funkciju [⊖ EMPTY] (str. 53) kako biste otežali obnavljanje podataka s diska. Osim navedenog, kad odbacujete kamkorder, uništite mu kućište.

## Ako ne možete snimati/reproducirati snimke, izvedite [MEDIA FORMAT]

- Ako snimate ili brišete snimke mnogo puta kroz duže vremensko razdoblje, pojavit će se fragmentacija. Tada nije moguće pohranjivati ili snimati slike. U tom slučaju prvo pohranite snimke na neki vanjski medij (str. 36) i tada izvedite [MEDIA FORMAT] (str. 52). Fragmentacija Ⓜ Rječnik (str. 104)



# Sadržaj

Pročitajte prije uporabe kamkordera.....	2
Napomene o uporabi kamkordera s tvrdim diskom .....	4
Primjeri objekata za snimanje i rješenja.....	7

## Uporaba kamkordera

Redosljed postupaka .....	8
"HOME" i "OPTION" - Opcije dvaju izbornika.....	9

## Početak

Korak 1: Provjera isporučenog pribora.....	12
Korak 2: Punjenje akumulatorske baterije.....	13
Korak 3: Uključenje kamkordera i podešavanje datuma i vremena .....	17
Promjena jezika.....	18
Korak 4: Priprema za snimanje .....	19
Korak 5: Odabir medija.....	20

## Snimanje/reprodukcija

Jednostavno snimanje i reprodukcija (Easy Handycam) .....	22
Snimanje .....	25
Zumiranje .....	27
Brzo aktiviranje snimanja (QUICK ON) ...	27
Snimanje na tamnim mjestima (NightShot plus).....	28
Podešavanje ekspozicije kod objekata osvijetljenih straga .....	28
Snimanje u zrcalnom modu .....	28
Reprodukcija.....	29
Traženje željene scene prema vremenu (Film Roll Index) .....	31
Traženje željene scene prema licu (Face Index) .....	31
Traženje željenih slika po datumu (Date Index).....	32
Uporaba zuma pri reprodukciji.....	32
Reprodukcija slika u nizu (slide show) ...	33

Reprodukcija slike na zaslonu TV prijemniku .....	34
Pohrana snimaka .....	36

## Editiranje

Kategorija  (OTHERS) .....	37
Brisanje snimaka .....	37
Snimanje fotografije iz videozapisa .....	40
Presnimavanje/kopiranje snimaka na "Memory Stick PRO Duo" pomoću kamkordera.....	41
Dijeljenje videozapisa .....	43
Kreiranje playliste .....	44
Presnimavanje na druge uređaje.....	46
Ispis fotografija (PictBridge kompatibilan pisač).....	49

## Uporaba medija za snimanje

 (MANAGE MEDIA) kategorija .....	51
Provjera informacija o mediju.....	51
Brisanje svih snimaka (formatiranje).....	52
Sprječavanje obnavljanja podataka s tvrdog diska kamkordera.....	53
Obnavljanje datoteke s upravljačkim podacima.....	54

## Podešavanje kamkordera





Kako koristiti kategoriju  (SETTINGS) u izborniku HOME.....	55
Uporaba izbornika HOME.....	55
Lista opcija kategorije  (SETTINGS) ...	56
MOVIE SETTINGS.....	57
(Opcije za snimanje videozapisa)	

PHOTO SETTINGS .....	60
(Opcije za snimanje videozapisa)	
VIEW IMAGES SET .....	62
(Opcije za snimanje videozapisa)	
SOUND/DISP SET .....	64
(Opcije za snimanje videozapisa)	
OUTPUT SETTINGS .....	65
(Opcije za snimanje videozapisa)	
CLOCK/  LANG.....	66
(Opcije za snimanje videozapisa)	
GENERAL SET.....	67
(Opcije za snimanje videozapisa)	
<b>Aktiviranje funkcija iz izbornika</b>	
 OPTION.....	69
Uporaba izbornika OPTION .....	
Opcije snimanja u izborniku OPTION.....	
Opcije reprodukcije u izborniku	
OPTION .....	
<b>Funkcije podešene u izborniku</b>	
 OPTION.....	71

## U slučaju problema

U slučaju problema .....	76
Indikatori i poruke upozorenja .....	83

## Dodatne informacije

Uporaba kamkordera u inozemstvu .....	87
Datoteke/mape na tvrdom disku	
kamkordera i "Memory Stick PRO	
Duo" kartici .....	89
Održavanje i mjere opreza .....	90

## Sažetak

Opis dijelova i kontrola.....	96
Indikatori vidljivi tijekom snimanja/ reprodukcije .....	102
Rječnik .....	104

# Primjeri objekata za snimanje i rješenja

## Provjera zamaha golf palicom



- ▶ SPORTS ..... 73

## Oštra snimka skijaškog spusta ili plaže



- ▶ Backlight ..... 28
- ▶ BEACH ..... 73
- ▶ SNOW ..... 73

## Snimanje cvijeta izbliza

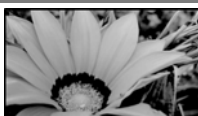

- ▶ PORTRAIT ..... 73
- ▶ FOCUS ..... 71
- ▶ TELE MACRO ..... 71

## Dijete na predstavi pod rasvjetom



- ▶ SPOTLIGHT ..... 73

## Fokusiranje psa na lijevoj strani zaslona

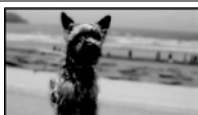

- ▶ FOCUS ..... 71
- ▶ SPOT FOCUS ..... 71

## Raskoš vatrometa



- ▶ FIREWORKS ..... 72
- ▶ FOCUS ..... 71

## Usnulo dijete pod prigušenim svjetlom



- ▶ NightShot plus ..... 28
- ▶ COLOR SLOW SHTR ..... 74

# Redoslijed postupaka

Možete zasebno odabrati medij (tvrdi disk ili "Memory Stick PRO Duo" za snimanje videozapisa ili fotografija (str. 20).

Odabrani medij vrijedi za snimanje, reprodukciju i editiranje.

► **Priprema (str. 12).**

- **Odabir medija (str. 20)**

► **Snimanje pomoću kamkordera (str. 25).**

► **Reprodukcija snimaka.**

- **Reprodukcija na LCD zaslonu kamkordera (str. 29)**
- **Reprodukcija na TV prijemniku spojenom na kamkorder (str. 34)**



► **Pohrana snimaka.**

- **Presnimavanje/kopiranje slika s tvrdog diska na "Memory Stick PRO Duo" (str. 41)**
- **Pohrana snimaka na DVD uporabom računala (str. 36)**
- **Kopiranje snimaka na računalo (str. 36)**
- **Presnimavanje na drugi uređaj (str. 46)**



► **Brisanje snimaka.**

Kad se tvrdi disk napuni, ne možete više snimati. Izbrišete snimke pohranjene u kamkorder. Izbrišete li snimke, moći ćete dalje snimati na tvrdi disk kamkordera.

- **Brisanje odabrane snimke (str. 37)**
- **Brisanje svih snimaka ([MEDIA FORMAT], str. 52)**



# "HOME" i "OPTION"

## - Opcije dvaju izbornika

Izbornik **HOME** - početna točka za uporabu kamkordera

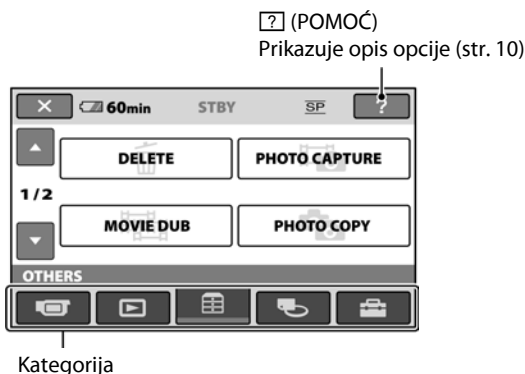

### ► Kategorije i opcije izbornika HOME MENU

#### Kategorija (CAMERA)

Opcije	Stranica
MOVIE*	26
PHOTO*	26

#### Kategorija (VIEW IMAGES)

Opcije	Stranica
VISUAL INDEX*	29
INDEX*	31
INDEX*	31
PLAYLIST	44

#### Kategorija (OTHERS)

Opcije	Stranica
DELETE*	37
PHOTO CAPTURE	40
MOVIE DUB	41
PHOTO COPY	42
EDIT	43
PLAYLIST EDIT	44
PRINT	49
USB CONNECT	89

#### Kategorija (MANAGE MEDIA)

Opcije	Stranica
MOVIE MEDIA SET*	20
PHOTO MEDIA SET*	20
MEDIA INFO	51
MEDIA FORMAT*	52
REPAIR IMG.DB F.	54

#### Kategorija (SETTINGS)

Podешavanje kamkordera (str. 55)\*.  
Za opcije dostupne u kategoriji (SETTINGS), pogledajte str. 56.

\* Podешavanje je moguće i kod uporabe funkcije Easy Handycam (str. 22).

## Uporaba izbornika HOME

- 1 Dok držite pritisnutom zelenu tipku u sredini, zakrenite preklopku POWER u smjeru strelice kako biste uključili kamkorder.

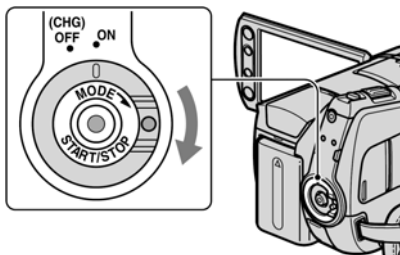

- 2 Pritisnite (HOME) (ili ).

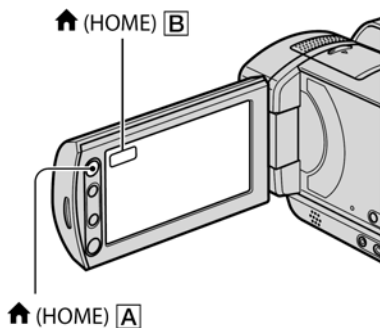

- 3 Dodirnite kategoriju koju želite koristiti.

Primjer: kategorija (OTHERS)

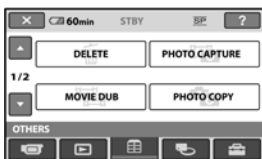

- 4 Dodirnite opciju koju želite koristiti.

Primjer: [EDIT]

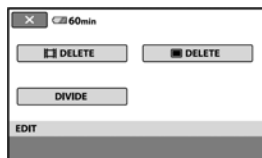

- 5 Nastavite slijedeći upute sa zaslona.

## Za isključenje izbornika HOME

Dodirnite .

- ▶ Kada želite provjeriti funkciju svake opcije u izborniku HOME MENU - HELP

- 1 Pritisnite .

Pojavi se izbornik HOME MENU.



- 2 Dodirnite (HELP).

Donji dio tipke (HELP) postane narančast.



---

### 3 Dodirnite opciju koju želite provjeriti



Nakon što dodirnete stavku, njen opis se prikaže na zaslonu.

Za odabir opcije, dodirnite [YES], u suprotnom dodirnite [NO].

---

### Za isključenje pomoći (HELP)

Ponovo dodirnite  (HELP) u koraku 2.

### Uporaba izbornika OPTION

Dodirom zaslona tijekom snimanja ili reprodukcije možete uključiti prikaz trenutno dostupnih funkcija. Uvidjet ćete mogućnost jednostavnih podešenja. Podrobnije informacije potražite na str. 69.

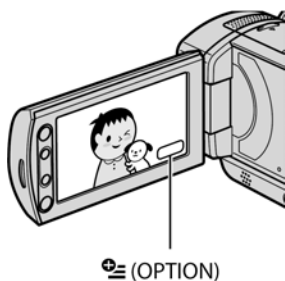

## Korak 1: Provjera isporučenog pribora

Provjerite je li uz vaš kamkorder isporučen sljedeći pribor.

Broj u zagradi označava koliko komada pribora je isporučeno.

AC adapter (1) (str. 13)

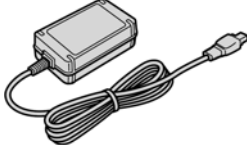

Mrežni kabel (1) (str. 13)

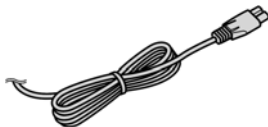

Handycam Station (1) (str. 13)  
(DCR-SR55E/SR65E/SR75E/SR85E)

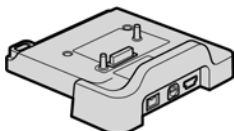

A/V spojni kabel (1) (str. 34, 46)



USB kabel (1) (str. 49)

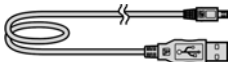

Bežični daljinski upravljač (1) (str. 100)  
(DCR-SR55E/SR65E/SR75E/SR85E)

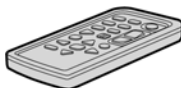

S ugrađenom okruglom litijevom baterijom.

Akumulatorska baterija  
NP-FH40 (1) (str. 13, 91)

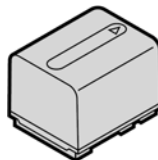

21-pinski adapter (1) (str. 35)  
(DCR-SR55E/SR65E/SR75E/SR85E)

Samo za modele s oznakom **CE** na donjoj strani kućišta.

CD-ROM "Handycam Application Software" (1)

- Picture Motion Browser (softver)
- PMB Guide
- Handycam Handbook (Napredne upute u PDF formatu (ovaj priručnik))

"Upute za uporabu" (1)



## Korak 2: Punjenje akumulatorske baterije

DCR-SR55E/SR65E/SR75E/SR85E:

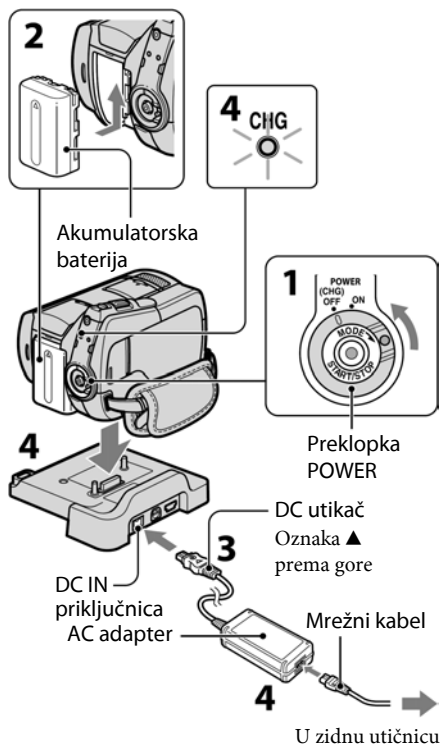

"InfoLITHIUM" akumulatorsku bateriju (serije H) (str. 91) možete puniti u kamkorderu.

### ⚠ Napomena

- Na ovaj kamkorder možete spojiti samo "InfoLITHIUM" akumulatorsku bateriju serije H.

**1** Pomaknite preklopku POWER u smjeru strelice kako biste je podesili na OFF (CHG) (standardno podešenje).

**2** Pričvrstite bateriju tako da je pomaknete u smjeru strelice dok ne kline na mjesto.

**3** Kod DCR-SR55E/SR65E/SR75E/SR85E:  
Spojite AC adapter na DC IN priključnicu Handycam Station postolja.  
Kod DCR-SR35E/SR36E/SR45E/SR46E:  
Spojite AC adapter u DC IN priključnicu.

DCR-SR35E/SR36E/SR45E/SR46E:

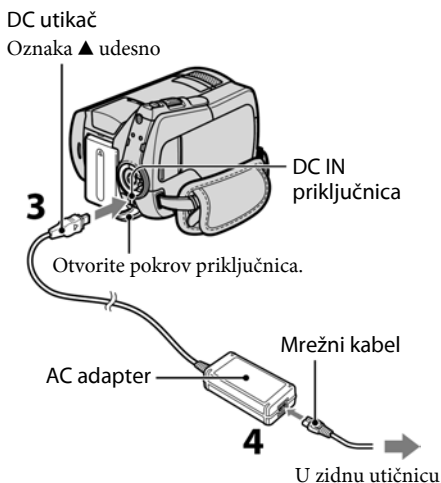

**4** Kod DCR-SR55E/SR65E/SR75E/SR85E:  
Spojite mrežni kabel u AC adapter i u zidnu utičnicu. Pravilno postavite kamkorder na Handycam Station postolja dok ne sjedne do kraja.

- Kad postavite kamkorder na Handycam Station, zatvorite pokrov DC IN priključnice.

**Kod DCR-SR35E/SR36E/SR45E/SR46E:  
Spojite mrežni kabel u AC adapter i u  
zidnu utičnicu.**

Svijetli indikator CHG (punjenje) i  
započinje punjenje.

Indikator CHG (punjenje) se isključuje  
kad je baterija do kraja napunjena.

Odspojite AC adapter iz DC IN  
priključnice.

Kod odspajanja AC adaptera iz DC IN  
priključnice, pridržavajte DC utikač i  
Handycam Station (DCR-SR55E/  
SR65E/SR75E/SR85E) ili kamkorder  
(DCR-SR35E/SR36E/SR45E/SR46E).

**Savjet**

- Kod DCR-SR55E/SR65E/SR75E/SR85E:
  - Kao i kod DCR-SR35E/SR36E/SR45E/SR46E,  
bateriju možete puniti spajanjem AC adaptera  
izravno na kamkorder.

**Kod DCR-SR55E/SR65E/SR75E/SR85E:  
Skidanje kamkordera s Handycam Station  
postolja**

Isključite napajanje i zatim skinite kamkorder  
s Handycam Station postolja držeći kamkorder  
i Handycam Station.

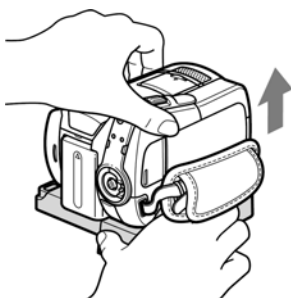



**Vađenje baterije**

Pomaknite preklopku POWER na OFF  
(CHG). Pomaknite preklopku za otpuštanje  
baterije (BATT) u smjeru strelice i izvadite  
bateriju.

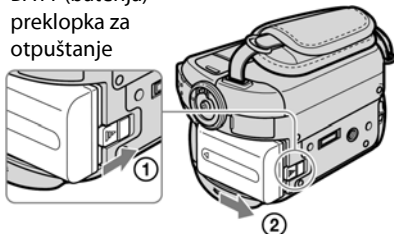
BATT (baterija)  
preklopku za  
otpuštanje



**Napomene**

- Prilikom skidanja baterije ili odspajanja AC adaptera, provjerite da su indikatori  (videozapis)/ (fotografija) (str. 17)/ACCESS (str. 25) isključeni.
- Istrošite bateriju dokraja kad je nećete koristiti dulje vrijeme (pogledajte str. 92 za detalje o spremanju).

**Korištenje vanjskog izvora napajanja**

Primijenite ista povezivanja kao kod punjenja  
baterije. U tom slučaju se baterija neće prazniti.

**Provjera preostalog kapaciteta baterije  
(Battery Info)**

Pomaknite preklopku POWER na OFF  
(CHG), a zatim pritisnite DISP/BATT  
INFO.

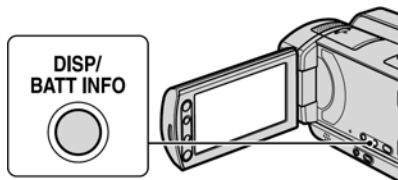

Nakon nekog vremena pojavit će se približno preostalo vrijeme snimanja i podaci o kapacitetu baterije na 7 sekundi. Prikaz o kapacitetu baterije možete zadržati 20 sekundi tako da tijekom prikaza uzastopno pritisćete DISP/ BATT INFO.

Preostali kapacitet baterije (približno)

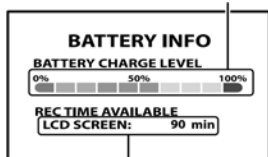

Kapacitet snimanja (približno)

## Vrijeme punjenja

Približno vrijeme (u minutama) potrebno da bi se sasvim napunila skroz prazna akumulatorska baterija.

Akumulatorska baterija	Vrijeme punjenja
NP-FH40 (isporučena)	125
NP-FH50	135
NP-FH70	170
NP-FH100	390

## Vrijeme snimanja

Približan broj minuta kod uporabe sasvim napunjene baterije.

### DCR-SR35E/SR36E/SR45E/SR46E:

Akumulatorska baterija	Neprekidno snimanje	Tipično snimanje*
NP-FH40 (isporučena)	100 110	50 50
NP-FH50	115 130	55 60
NP-FH70	245 280	120 130
NP-FH100	555 625	275 300

### DRC-SR55E/SR65E/SR75E/SR85E:

Akumulatorska baterija	Neprekidno snimanje	Tipično snimanje*
NP-FH40 (isporučena)	90 105	45 50
NP-FH50	105 125	50 60
NP-FH70	230 270	115 125
NP-FH100	515 600	255 285

• Gore: Medij je tvrdi disk. Dolje: Medij je "Memory Stick PRO Duo".

\* Tipično vrijeme snimanja pokazuje vrijeme uz ponavljano započinjanje/zaustavljanje snimanja, uključivanje/isključivanje kamkordera i zumiranje.

## ⚠ Napomena

- Sva vremena snimanja se odnose na snimanje u sljedećim uvjetima:
  - Mod snimanja: [SP]
  - Osvjetljenje LCD zaslona uključeno

## Vrijeme reprodukcije

Približan broj minuta kod uporabe sasvim napunjene baterije.

### DCR-SR35E/SR36E/SR45E/SR46E:

Akumulatorska baterija	Vrijeme reprodukcije
NP-FH40 (isporučena)	120 140
NP-FH50	140 165
NP-FH70	300 350
NP-FH100	680 785



## DCR-SR55E/SR65E/SR75E/SR85E:

Akumulatorska baterija	Vrijeme reprodukcije*
NP-FH40	120
(isporučena)	140
NP-FH50	140
	165
NP-FH70	300
	350
NP-FH100	680
	785

- Gore: Medij je tvrdi disk. Dolje: Medij je "Memory Stick PRO Duo".

\* Kad se uključi osvjetljenje LCD zaslona.

### O bateriji

- Prije promjene baterije preklopu POWER pomaknite na OFF (CHG) te isključite indikator  (videozapis)/ (fotografija) (str. 17)/ ACCESS (str. 25).
- Tijekom punjenja trepće indikator CHG (punjenje) ili informacije o bateriji (Battery Info, str. 14) neće biti točno prikazane u sljedećim slučajevima:
  - Baterija nije ispravno stavljena.
  - Baterija je oštećena.
  - Baterija je istrošena (samo informacije o bateriji (Battery Info)).
- Baterija ne napaja kamkorder sve dok je AC adapter spojen na DC IN priključak kamkordera ili na Handycam Station (DCR-SR55E/SR65E/SR75E/SR85E), čak i ako je mrežni kabel izvučen iz zidne utičnice.
- Kad je priključeno video-svjetlo (opcija), preporučamo uporabu baterije NP-FH70/FH100 (DCR-SR55E/SR65E/SR75E/SR85E).
- Ne preporučuje se uporaba NP-FH30 jer omogućuje kraće vrijeme snimanja i reprodukcije s ovim kamkorderom.

### O vremenu punjenja/snimanja/reprodukcije

- Izmjereno vrijeme se odnosi na temperaturu od 25°C. (Preporučena temperatura je od 10 do 30°C.)
- Vrijeme snimanja i reprodukcije će biti kraće ako koristite kamkorder pri niskim temperaturama.

- Vrijeme snimanja i reprodukcije će biti kraće u određenim uvjetima uporabe kamkordera.

### O AC adapteru

- Pri uporabi AC adaptera koristite obližnju utičnicu. Odmah ga odspojite u slučaju neispravnog rada.
- AC adapter ne koristite u uskom prostoru, primjerice između zida i pokućstva.
- DC utikač AC adaptera i priključke baterije nemojte kratko spajati metalnim predmetima jer možete uzrokovati kvar.
- Čak i ako je kamkorder isključen, AC napajanje (utičnica) je i dalje aktivno preko AC adaptera.

# Korak 3: Uključenje kamkordera i podešavanje datuma i vremena

Prilikom prve uporabe podesite datum i vrijeme. Ukoliko ne podesite vrijeme, kod svakog uključjenja kamkordera ili pomaka preklopke POWER, na zaslonu će se pojaviti izbornik [CLOCK SET].

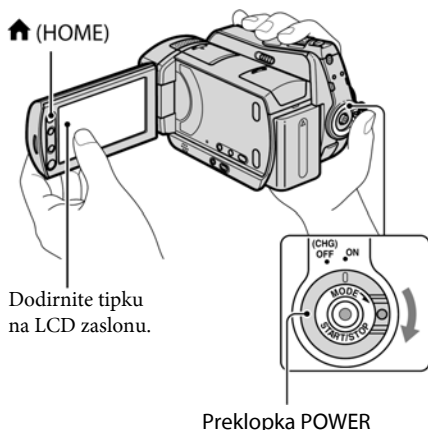

**1** Dok držite pritisnutom zelenu tipku, nekoliko puta zakrenite preklopku POWER u smjeru strelice dok ne počne svijetliti odgovarajući indikator.

(videozapis): Za snimanje videozapisa

(fotografija): Za snimanje fotografija

Prijedite na korak **3** kad prvi put uključite kamkorder.

**2** Odaberite ↑ (HOME) → (SETTINGS) → [CLOCK/ LANG] → [CLOCK SET].

Prikazuje se izbornik [CLOCK SET].

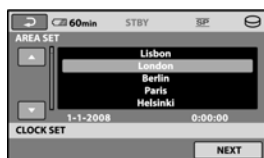

**3** Tipkama / odaberite odgovarajuće geografsko područje te dodirnite [NEXT].

**4** Podesite [SUMMERTIME] i dodirnite [NEXT].

**5** Tipkama / podesite [Y] (godinu).



**6** Tipkama / odaberite [M] i tipkama / podesite mjesec.

**7** Podesite [D] datum, sat i minute na isti način, te dodirnite [NEXT].

**8** Provjerite je li sat točno podešen, a onda pritisnite .

Sat započinite s radom.

Moguće je podesiti bilo koju godinu do 2037.

## Isključenje kamkordera

Pomaknite preklopku POWER na OFF (CHG).

## Napomene

- Ako ne koristite kamkorder **približno 3 mjeseca**, postavke datuma i točnog vremena mogu se obrisati zbog pražnjenja ugrađene akumulatorske baterije. U tom slučaju je napunite i zatim iznova podesite datum i vrijeme (str. 94).





- Potrebno je nekoliko sekundi da kamkorder bude spreman za snimanje nakon uključanja. Za to vrijeme nije moguće korištenje kamkordera.
- Kamkorder je standardno podešen na automatsko isključenje u slučaju da ne pritisnete nijednu tipku oko 5 minuta kako bi se štedjela baterija. ([A.SHUT OFF], str. 67).

### Savjeti

- Datum i vrijeme nisu prikazani tijekom snimanja, no oni se automatski snimaju na medij i mogu se prikazati prilikom reprodukcije ([DATA CODE] str. 62).
- Za informacije o vremenskim zonama pogledajte str. 88.
- Ukoliko tipke na zaslonu ne rade pravilno, podesite LCD zaslon ([CALIBRATION], str. 93).

## Promjena jezika

Moguće je promijeniti jezik poruka na zaslonu.

Dodirnite  (HOME) →  (SETTINGS)  
 → [CLOCK/ LANG] → []  
 LANGUAGE SET] i odaberite željeni jezik.

## Korak 4: Priprema za snimanje

### Ručno otvaranje pokrova objektiv

Pomaknite preklopku pokrova objektiv u otvoreni položaj.

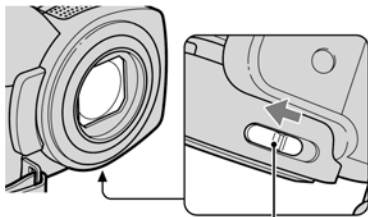

Preklopka pokrova objektiv

### Savjet



- Nakon snimanja ili tijekom reprodukcije zapisa, zatvorite pokrov objektiv.

### Podešavanje LCD zaslona

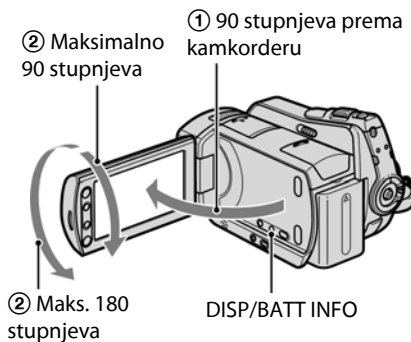
Otvorite LCD zaslon za 90 stupnjeva prema kamkorderu (1) i zakrenite ga u željeni položaj (2) za snimanje ili reprodukciju.





### Zatamnjene LCD zaslona radi štednje baterije

Pritisnite i zadržite DISP/BATT INFO na nekoliko sekundi dok se ne pojavi . Ova postavka je praktična kad kamkorder koristite dok ima svjetlosti ili kad želite uštedjeti bateriju. Postavka neće imati utjecaja na snimljenu sliku. Za uključenje osvjetljenja LCD zaslona pritisnite i na nekoliko sekundi zadržite DISP/BATT INFO dok ne nestane .

### Napomena

- Pazite da pri otvaranju ili podešavanju slučajno ne pritisnete tipke na LCD zaslonu ili okviru zaslona.

### Savjeti

- Ako otvorite LCD zaslon za 90 stupnjeva i zatim ga zakrenete 180 stupnjeva prema objektivu, možete ga zatvoriti tako da bude okrenut prema van. To je prikladno kod reprodukcije.
- Dodirnite  (HOME) →  (SETTINGS) → [SOUND/DISP SET] → [LCD BRIGHT] (str. 64) za podešavanje svjetline LCD zaslona.
- Informacije mogu biti prikazane ili skrivene (prikaz ↔ bez prikaza) kod svakog prikaza DISP BATT/INFO.

### Remen

Zategnite remen i pravilno uhvatite kamkorder.

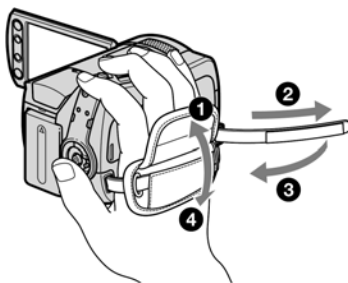

# Korak 5: Odabir medija

Možete odabrati tvrdi disk ili "Memory Stick PRO Duo" kao medij za snimanje, reprodukciju ili editiranje. Zasebno odaberite medij za videozapise i za fotografije. Standardno je odabran tvrdi disk za videozapise i fotografije.

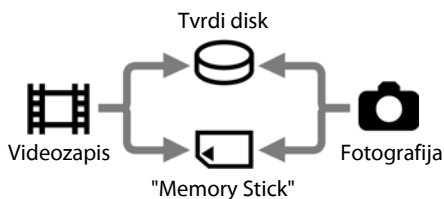

## ⚡ Napomene

- Moguće je snimanje, reprodukcija ili editiranje samo za odabrani medij. Kad želite promijeniti medij, ponovite odabir.
- Maksimalno vrijeme snimanja iznosi (za snimanje u [SP] kvaliteti) (približno):
  - Ugrađeni tvrdi disk:
    - DCR-SR35E/SR45E: 640 minuta
    - DCR-SR36E/SR46E/SR55E/SR65E: 870 minuta
    - DCR-SR75E/SR85E: 1 310 minuta
  - "Memory Stick PRO Duo" (4 GB) proizvodnje Sony Corporation: 80 minuta
- Provjerite broj fotografija koje se mogu snimiti na LCD zaslonu kamkordera (str. 102).

## 1 Dodirnite (HOME) → (MANAGE MEDIA) karticu na zaslonu.



## 2 Dodirnite [MOVIE MEDIA SET] za odabir medija za snimanje videozapisa te dodirnite [PHOTO MEDIA SET] za odabir medija za snimanje fotografija.

Prikazuje se izbornik za odabir medija.

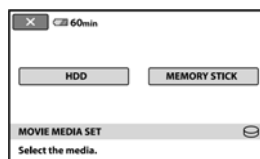



## 3 Odaberite željeni medij.

## 4 Dodirnite [YES] → .

Medij je promijenjen.

## Za potvrđivanje postavke medija za snimanje

- ① Pomaknite preklopku POWER tako da se uključi indikator  (videozapis) ili  (fotografija), ovisno o mediju kojeg želite provjeriti.
- ② Provjerite ikonu medija na zaslonu.

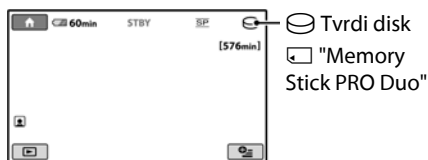



## Umetanje "Memory Stick PRO Duo"

Pripremite "Memory Stick PRO Duo" ako se odabrali [MEMORY STICK] kao medij. Vrste "Memory Stick" kartica koje možete upotrebljavati uz ovaj kamkorder navedene su na str. 2.

### 1 Umetnite "Memory Stick PRO Duo".

- 1 Otvorite pokrov za Memory Stick Duo u smjeru strelice.
- 2 Umetnite "Memory Stick PRO Duo" u Memory Stick Duo utor pazeći na pravilan smjer dok ne klikne.
- 3 Zatvorite Memory Stick Duo pokrov.

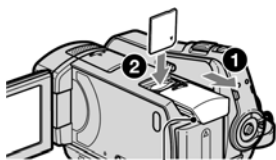

Indikator ACCESS ("Memory Stick PRO Duo")

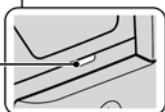

### 2 Ako ste odabrali [MEMORY STICK] kao medij za snimanje, zakrenite preklopku POWER tako da se uključi indikator (videozapis).

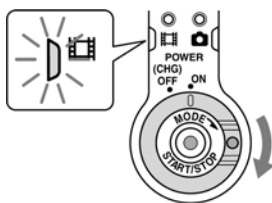

Na LCD zaslonu se prikazuje izbornik [Create a new Image Database File] kad umetnete novi "Memory Stick PRO Duo".

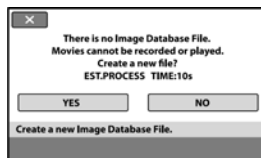

### 3 Dodirnite [YES].

Za snimanje samo fotografija na "Memory Stick PRO Duo", dodirnite [NO].

### Za vađenje "Memory Stick PRO Duo"

Otvorite pokrov Memory Stick Duo i lagano pritisnite "Memory Stick PRO Duo".

#### Napomene

- Nemojte otvarati Memory Stick Duo pokrov za vrijeme snimanja.
- Nasilno umetanje "Memory Stick PRO Duo" u pogrešnom smjeru može uzrokovati kvar na "Memory Stick PRO Duo", utoru za Memory Stick Duo ili gubitak podataka.
- Ako se u koraku 3 prikaže [Failed to create a new Image Database File. It may be possible that there is not enough free space.], formatirajte "Memory Stick PRO Duo" (str. 52). Kod formatiranja se brišu svi snimljeni podaci s "Memory Stick PRO Duo".
- Pripazite da "Memory Stick PRO Duo" ne izleti i padne kad ga pritisnete radi vađenja.



# Jednostavno snimanje i reprodukcija (Easy Handycam)

Funkcija Easy Handycam omogućuje automatsko podešavanje gotovo svih parametara kamkordera tako da možete snimati ili reproducirati s prikladnim postavkama. Također povećava veličinu slova na zaslonu i tako olakšava rukovanje. Slike se snimaju na odabrani medij (str. 20).

Otvorite pokrov objektiv (str. 19)

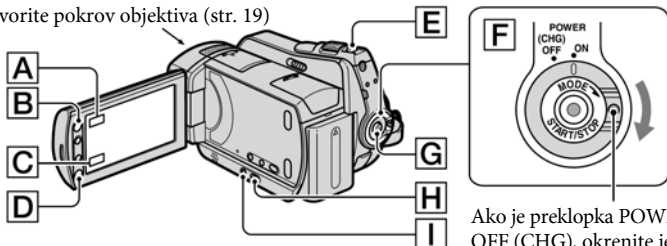

Ako je prekloпка POWER u položaju OFF (CHG), okrenite je dok držite pritisnutom zelenu tipku.

## Snimanje videozapisa



- 1 Zakrenite prekloпку POWER [F] tako da se uključi indikator (videozapis).



- 2 Pritisnite EASY [I].



Na LCD zaslonu se prikazuje **EASY**.

- 3 Pritisnite START/STOP [G] (ili [D]) za pokretanje snimanja.\*

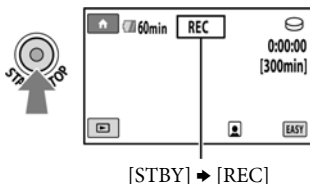

Za zaustavljanje snimanja ponovno pritisnite START/STOP.

## Snimanje fotografija



- 1 Zakrenite prekloпку POWER [F] da se uključi indikator (fotografija).



- 2 Pritisnite EASY [I].



Na LCD zaslonu se prikazuje **EASY**.

- 3 Lagano pritisnite PHOTO [E] za izoštravanje [A] (čuje se zvučni signal), a zatim pritisnite dokraja [B] (čuje se klik zatvarača).

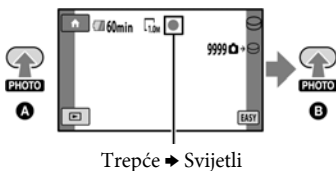

Trepće → Svijetli

\* Postavka [REC MODE] je unaprijed podešena na [SP] (str. 57).

## Reprodukcija snimljenih videozapisa/fotografija

### 1 Zakrenite preklopku POWER [F] za uključivanje kamkordera.

### 2 Pritisnite [VIEW IMAGES] [H] (ili [C]).

Na LCD zaslonu pojavi se [VISUAL INDEX] izbornik. (Može potrajati nekoliko sekundi.)

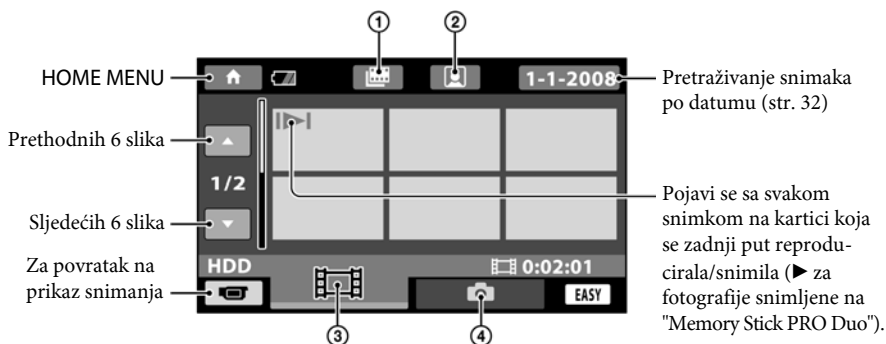

① [Icon]: Film Roll Index (str. 31)

② [Icon]: Face Index (str. 31)

③ [Icon]: Prikaz videozapisa

④ [Icon]: Prikaz fotografija

### 3 Pokrenite reprodukciju.

#### Videozapisi:

Dodirnite karticu [Icon] i zatim dodirnite željeni videozapis.

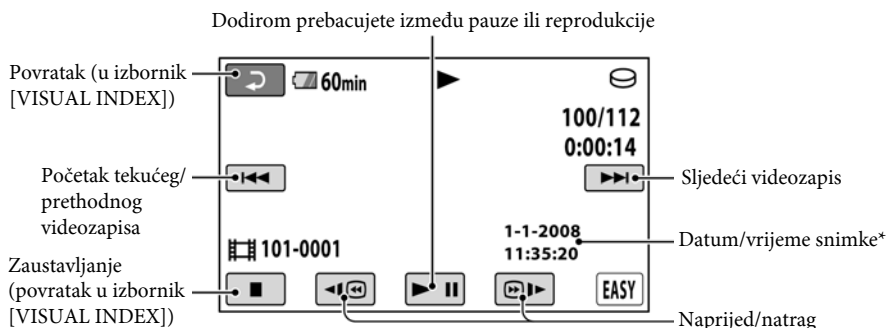

\* Postavka [DATE CODE] je unaprijed podešena na [DATE/TIME] (str. 62).

## 💡 Savjeti

- Na zaslonu se ponovno pojavi [VISUAL INDEX] nakon što se reproduciraju videozapisi od odabranog do zadnjeg na popisu.
- Dodirnite [◀|@|▶] u pauzi za usporenu reprodukciju videozapisa.
- Glasnoću možete podesiti odabirom opcija 🏠 (HOME) → ⚙️ (SETTINGS) → [SOUND SETTINGS] → [VOLUME] i zatim tipkama [−]/[+].

## Fotografije:

Dodirnite karticu 📷 i zatim dodirnite fotografiju koju želite prikazati.

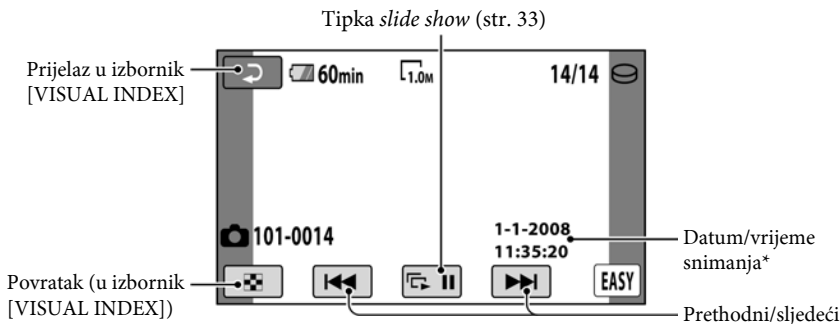

\* [DATE CODE] je unaprijed podešen na [DATE/TIME] (str. 62).

## Isključivanje funkcije Easy Handycam

Ponovno pritisnite EASY [I]. Nestaje EASY s LCD zaslona.

## Postavke izbornika kod uporabe Easy Handycam funkcije

Pritisnite 🏠 (HOME) [B] (ili [A]) za prikaz raspoloživih opcija izbornika kod podešavanja (str. 9, 56).

## ⚡ Napomene

- Većina opcija izbornika se automatski vraća na standardne postavke. Postavke nekih opcija su nepromjenjive. Podrobnosti potražite na str. 76.
- Ne možete koristiti izbornik ⚙️ (OPTION).
- Isključite Easy Handycam ako želite dodavati efekte na snimke ili promijeniti postavke.

## Neaktivne tipke tijekom uporabe funkcije Easy Handycam

Nije moguće upotrebljavati neke od tipaka/funkcija uz Easy Handycam zato jer se automatski podešavaju (str. 76). [Invalid during Easy Handycam operation.] se može prikazati ako pokušate upotrijebiti funkciju koja nije dostupna uz Easy Handycam.

# Snimanje

Snimke se snimaju na prethodno odabran medij (str. 20).  
Standardna postavka je tvrdi disk za snimanje videozapisa i fotografija.

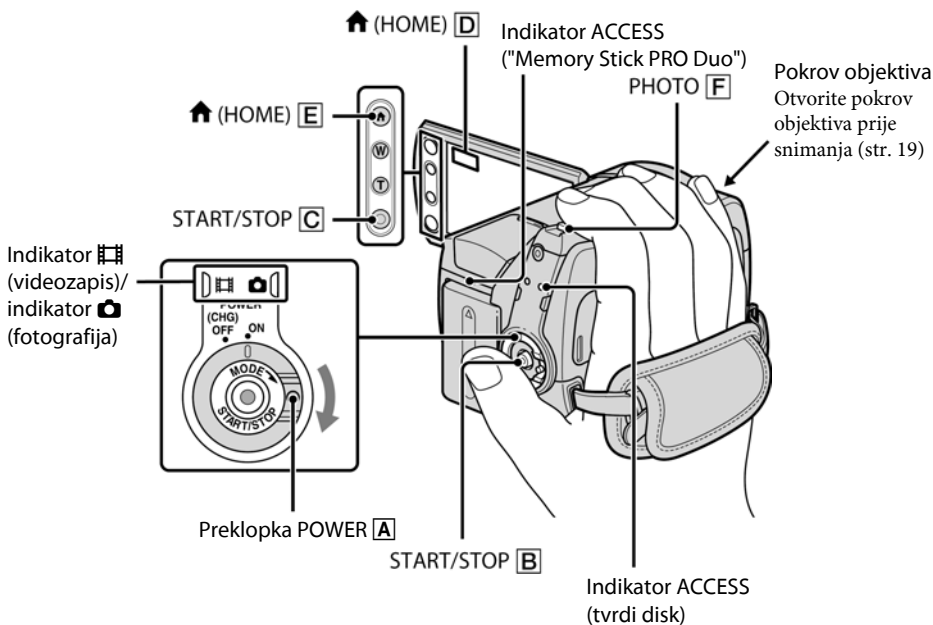

## ⚡ Napomene

- Ako svijetli indikator pristupa ACCESS nakon završetka snimanja, znači da se podaci još zapisuju na medij. Nemojte izlagati kamkorder udarcima ili vibracijama te ne odspajajte bateriju ili AC adapter.
- Najduže moguće vrijeme snimanja iznosi približno 13 sati.
- Kad videozapis prijede 2 GB, kamkorder automatski načini sljedeću datoteku.

## 💡 Savjeti

- Slobodan prostor na disku možete provjeriti odabirom opcija (HOME) → (MANAGE MEDIA) → [MEDIA INFO] (str. 51).
- Vrste "Memory Stick" kartica koje možete upotrebljavati provjerite na str. 2.

## Snimanje videozapisa



**1** Zakrenite preklopku POWER **A** dok se ne uključi indikator (videozapis).

**2** Pritisnite START/STOP **B** (ili **C**).

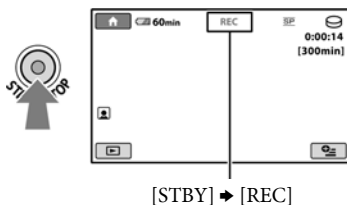

Za zaustavljanje snimanja, ponovno pritisnite START/STOP.

## Snimanje fotografija



**1** Zakrenite preklopku POWER **A** dok se ne uključi indikator (fotografija).

**2** Lagano pritisnite PHOTO **F** za izoštravanje **A** (čuje se zvučni signal), a zatim pritisnite dokraja **B** (čuje se klik zatvarača).

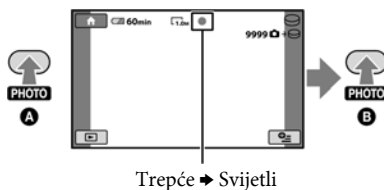

se prikazuje uz ili . Slika je snimljena kad nestane .

### Savjeti

- Za podatke o vremenu snimanja i broju slika koje se mogu snimiti, pogledajte str. 57 i 60.
- Kad se prepozna lice tijekom snimanja videozapisa, trepće i lice se pohranjuje u indeks. Željenu scenu možete potražiti pomoću slike lica tijekom reprodukcije ([Face Index], str. 31).
- Mod snimanja možete promijeniti tako da dodirnete (HOME) **E** (ili **D**) → (CAMERA) → [MOVIE] ili [PHOTO].
- Možete kreirati fotografije od snimljenih videozapisa (str. 40).

## Zumiranje

Zumiranje je moguće do povećanja prikaza-nog u tablici dolje.

	(optički zum)
DCR-SR35E/SR36E/SR45E/SR46E	40 ×
DCR-SR55E/SR65E/SR75E/SR85E	25 ×

Povećanje možete podesiti pomoću preklopke zuma ili tipke zuma na okviru LCD zaslona.

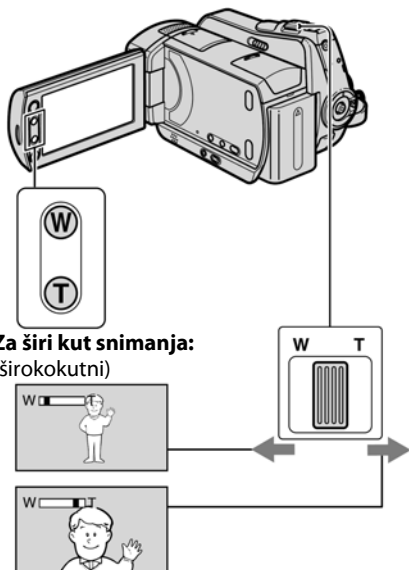

**Za širi kut snimanja:**  
(širokokutni)

**Približavanje objekta:** (telefoto)

Preklopku zuma lagano pomaknite za sporije zumiranje, a malo više za brže zumiranje.

## Napomene

- [STEADYSHOT] možda neće na željeni način smanjiti zamućivanje slike kad je preklopka zuma podešena na T (telefoto) stranu.
- Ne skidajte prst s preklopke zuma kad je koristite jer će se u protivnom snimiti zvuk pomicanja preklopke.
- Ne možete promijeniti brzinu zuma tipkama na okviru LCD zaslona.

- Minimalna potrebna udaljenost između kamkordera i objekta uz izoštrenu sliku je oko 1 cm za širokokutno i 80 cm za telefoto snimanje.

## Savjet

- Uz [DIGITAL ZOOM] (str. 58) možete zumirati dalje od povećanja prikazanog u tablici.

## Brzo aktiviranje snimanja (QUICK ON)

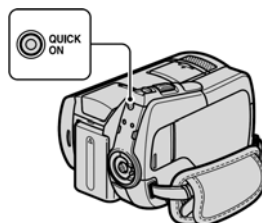

Kad pritisnete tipku QUICK ON; kamkorder prelazi u štedni mod umjesto da se isključi. Trepće indikator QUICK ON za vrijeme aktivacije štednog moda. Ponovno pritisnite QUICK ON za aktiviranje snimanja. Kamkorder se vraća u pripravno stanje za snimanje za približno 1 sekundu.

## Savjeti

- U štednom modu se baterija troši upola manje u odnosu na uobičajeno snimanje i tako se šteti energija.
- Kamkorder će se automatski isključiti ako se njime ne rukuje određeno vrijeme tijekom štednog moda. Vrijeme do isključivanja kamkordera možete podesiti ([QUICK ON STBY], (str. 67)).

## Snimanje na tamnim mjestima (NightShot plus)

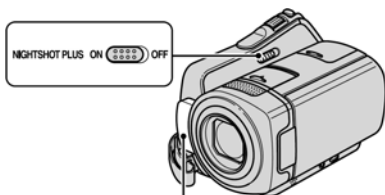

Infracrveni emiter

Kad podesite preklopku NIGHTSHOT PLUS na ON, pojavi se . Možete snimati na tamnim mjestima.

### Napomene



- Funkcije NightShot plus i Super NightShot plus koriste infracrveno svjetlo. Stoga nemojte prekrivati infracrveni emiter prstima ili drugim predmetima te uklonite konverzijski objektiv (opcija).
- Kad je automatsko izoštravanje otežano, sliku izoštrite ručno ([FOCUS], str. 71).
- Nemojte koristiti funkcije NightShot plus ili Super NightShot plus na svijetlim mjestima jer tako možete uzrokovati kvarove.

### Savjet

- Za snimanje svjetlije slike koristite funkciju Super NightShot plus (str. 74). Za snimanje slike sa što realnijim prikazom boja, koristite funkciju Color Slow Shutter (str. 74).

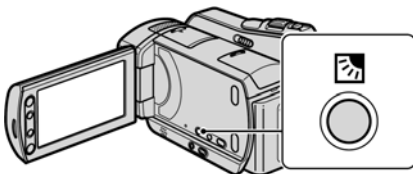
## Podešavanje ekspozicije kod objekata osvijetljenih straga



Za podešavanje ekspozicije kod snimanja objekata osvijetljenih straga, pritisnite tipku  za prikaz . Za isključenje ove funkcije, ponovno pritisnite .

## Snimanje u zrcalnom modu

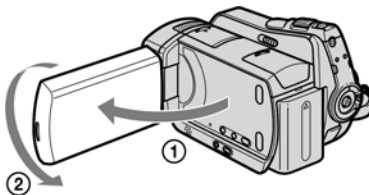

Otvorite LCD zaslon za 90 stupnjeva u odnosu na kamkorder (①), zatim ga rotirajte 180 stupnjeva prema objektivu (②).

### Savjet

- Na LCD zaslonu se pojavljuje zrcalna slika objekta, no slika će izgledati normalno kad je snimate.



# Reprodukcija

Možete reproducirati slike snimljene na medij odabran kod podešavanja (str. 20). Standardna postavka je reprodukcija s tvrdog diska.

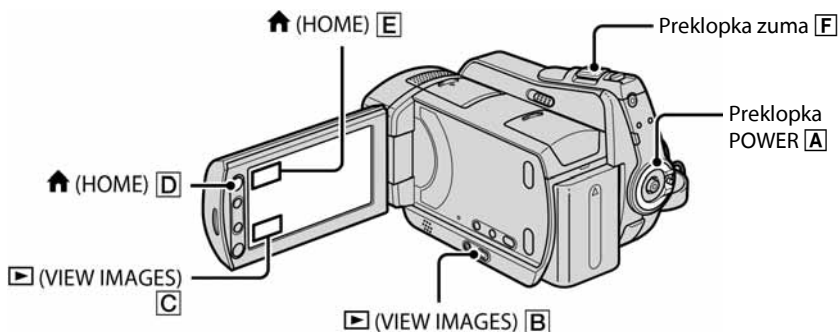

## 1 Zakrenite preklopku POWER **A** za uključivanje kamkordera.

## 2 Pritisnite **▶ (VIEW IMAGES) B** (ili **C**).

Na LCD zaslonu pojavi se izbornik [VISUAL INDEX]. (Može potrajati nekoliko sekundi.)

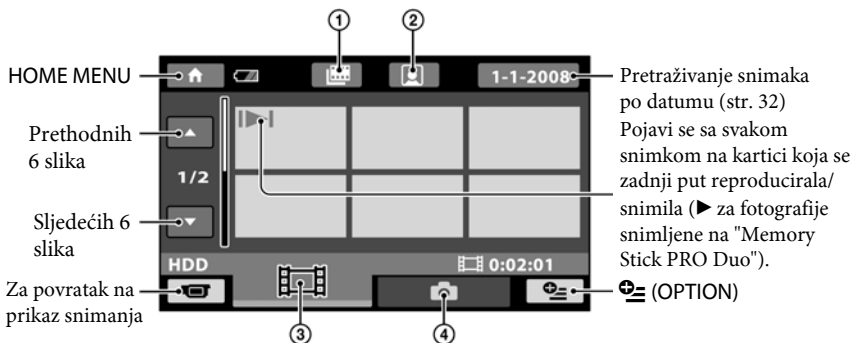

- ① : Film Roll Index (str. 31)
- ② : Face Index (str. 31)
- ③ : Prikaz videozapisa.
- ④ : Prikaz fotografija.

### Savjet

- Pomakom preklopke zuma **F** mijenja se prikaz u izborniku [VISUAL INDEX] sa 6 do 12 slika prikazanih istovremeno. Kako biste podesili broj slika dodirnite **↑ (HOME)** → **⚙ (SETTINGS)** → **[VIEW IMAGES SET]** → **[DISPLAY]** (str. 63).

### 3 Pokrenite reprodukciju.

#### Reprodukcija videozapisa



Dodirnite karticu i videozapis za reprodukciju.

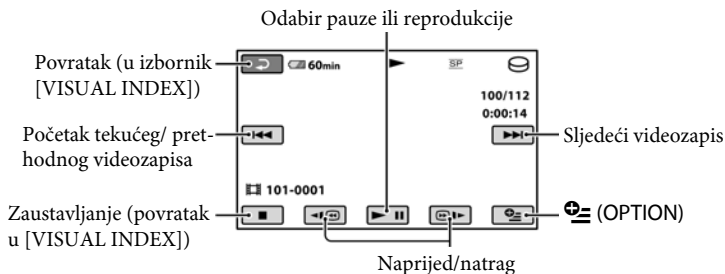

#### Savjeti

- Kada reprodukcija dođe do posljednjeg videozapisa, na zaslonu se ponovo pojavljuje izbornik [VISUAL INDEX].
- Dodirnite / tijekom pauze za usporenu reprodukciju videozapisa.
- Jednim dodirom na / se reprodukcija ubrzava unatrag/prema naprijed približno 5 puta, dva dodira ubrzavaju približno 10 puta, tri dodira ubrzavaju približno 30 puta a četiri dodira ubrzavaju približno 60 puta.

#### Gledanje fotografija



Dodirnite karticu i fotografiju koju želite reproducirati.

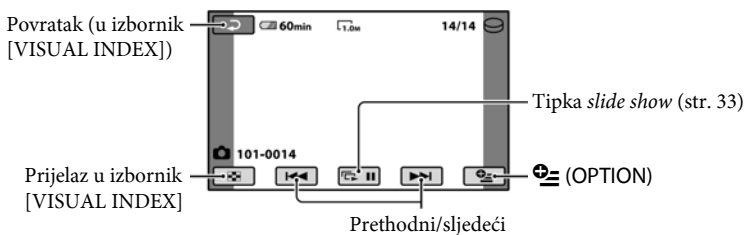

#### Za podešavanje glasnoće videozapisa

Dodirnite (OPTION) → kartica → [VOLUME] i zatim podesite pomoću / .

#### Savjet

- Za prijelaz u mod reprodukcije, možete dodirnuti (HOME) (ili (E)) → (VIEW IMAGES) → [VISUAL INDEX].

## Traženje željene scene prema vremenu (Film Roll Index)

Videozapisi se mogu podijeliti prema vremenu, a prva scena svakog dijela se prikazuje u izborniku INDEX. Možete pokrenuti reprodukciju od odabrane sličice. Prethodno odaberite medij na kojem se nalazi snimljeni videozapis kojeg želite reproducirati (str. 20).

### 1 Pomaknite preklopku POWER za uključivanje kamkordera i pritisnite (VIEW IMAGES).

Na LCD zaslonu se prikazuje izbornik [VISUAL INDEX].

### 2 Dodirnite (Film Roll Index).

Povratak u [VISUAL INDEX] izbornik.





Podešavanje intervala kreiranja sličica za scene iz videozapisa.

### 3 Dodirnite / za odabir željenog videozapisa.

### 4 Dodirnite / za traženje željene scene i zatim dodirnite scenu koju želite reproducirati.

Započinje reprodukcija od odabrane scene.

## Savjet

- Možete prikazati izbornik [Film Roll Index] tako da dodirnete  (HOME) →  (VIEW IMAGES) →  [INDEX].

## Traženje željene scene prema licu (Face Index)

U indeksnom izborniku se prikazuju lica prepoznata kod snimanja videozapisa. Možete pokrenuti reprodukciju videozapisa od odabrane slike lica. Prethodno odaberite medij na kojem se nalazi snimljeni videozapis kojeg želite reproducirati (str. 20).

### 1 Pomaknite preklopku POWER za uključivanje kamkordera i pritisnite (VIEW IMAGES).

Na LCD zaslonu se prikazuje izbornik [VISUAL INDEX].

### 2 Dodirnite (Face Index).

Povratak u [VISUAL INDEX] izbornik.

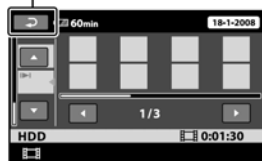

### 3 Dodirnite / za odabir željenog videozapisa.

### 4 Dodirnite / i zatim željenu sliku lica za prikaz scene.

Reprodukcija započinje od početka scene sa slikom odabranog lica.

## ⚡ Napomene

- Ovisno o uvjetima snimanja, lice se možda neće prepoznati.  
Primjer: Osobe koje nose naočale ili šešir ili nisu okrenute prema kamkorderu.
- Podesite [👤 INDEX SET] na [ON] (standardna postavka) prije snimanja kako biste mogli reproducirati preko [👤 INDEX] (str. 59). Provjerite trepće li [👤] i jesu li pohranjene slike lica u [Face Index].

## 💡 Savjet

- Možete prikazati izbornik [Face Index] tako da dodirnete 🏠 (HOME) → 📺 (VIEW IMAGES) → [👤 INDEX].

## Traženje željenih slika po datumu (Date Index)

Željene snimke možete brzo pronaći pretraživanjem po datumu snimanja. Prethodno odaberite medij na kojem se nalazi snimljeni videozapis kojeg želite reproducirati (str. 20).

## ⚡ Napomena

- Nije moguće upotrebljavati Date Index za fotografije na "Memory Stick PRO Duo".

## 1 Zakrenite preklopku POWER kako biste uključili kamkorder, zatim pritisnite tipku 📺 (VIEW IMAGES).

Na LCD zaslonu pojavi se izbornik [VISUAL INDEX].

## 2 Za traženje videozapisa dodirnite karticu 📺. Za traženje fotografija dodirnite karticu 📷.

## 3 Dodirnite tipku datuma na gornjem desnom dijelu LCD zaslona.

Na zaslonu su prikazani datumi snimanja.

Povratak u izbornik [VISUAL INDEX]

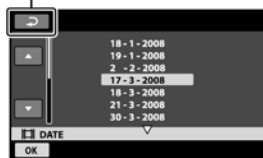

## 4 Dodirnite ▲/▼ za odabir datuma željene snimke i dodirnite [OK].

Snimke od odabranog datuma su prikazane u izborniku [VISUAL INDEX].

## 💡 Savjet

- U izborniku [Film Roll Index] ili [Face Index] možete upotrebljavati funkciju Date Index slijedeći korake 3 i 4.

## Uporaba zuma pri reprodukciji

Slike možete uvećati od 1,1 do 5 puta u odnosu na izvornu veličinu.

Slike uvećavate pomoću preklopke zuma ili tipaka zuma na okviru LCD zaslona.

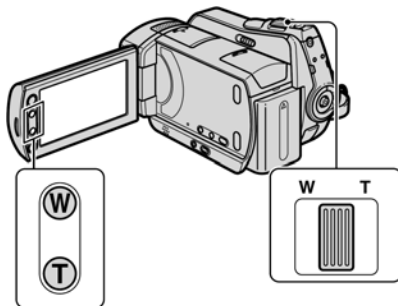



- ① Pokrenite reprodukciju fotografija koje želite uvećati.

- ② Fotografiju uvećajte pomoću opcije T (telefoto).  
Na LCD zaslonu se pojavi okvir.
- ③ Dodirnite dio koji želite prikazati u središtu LCD zaslona.
- ④ Uvećanje podesite pomoću W (široki kut)/ T (telefoto).

Za isključivanje, dodirnite .

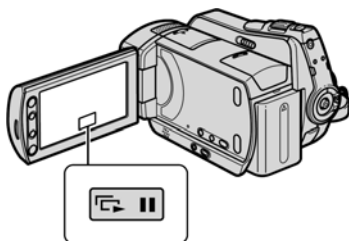
## Reprodukcija slika u nizu (slide show)



Dodirnite  u izborniku za reprodukciju fotografije.

Slide show počinje od odabrane fotografije.





Dodirnite  za zaustavljanje slide showa.

Za nastavak ponovno dodirnite .

### Napomena

- Tijekom reprodukcije slide showa ne možete koristiti zum.

### Savjeti

- Možete podesiti kontinuiranu reprodukciju slide showa odabirom  (OPTION) → kartica  → [SLIDE SHOW SET]. Standardno podešenje je [ON] (kontinuirana reprodukcija).
- Također možete pokrenuti slide show tako da dodirnete  (OPTION) → kartica  → [SLIDE SHOW] u izborniku [VISUAL INDEX].

# Reprodukcija slike na zaslonu TV prijemniku

Kamkorder možete spojiti na ulaznu priključnicu TV prijemnika ili videorekordera uporabom A/V kabela (1) ili A/V kabela sa S VIDEO (2) priključkom. Za ovaj postupak spojite kamkorder na zidnu utičnicu uporabom AC adaptera (str. 13). Pogledajte upute za uporabu opreme koju spajate.

DCR-SR35E/SR36E/SR45E/SR46E:

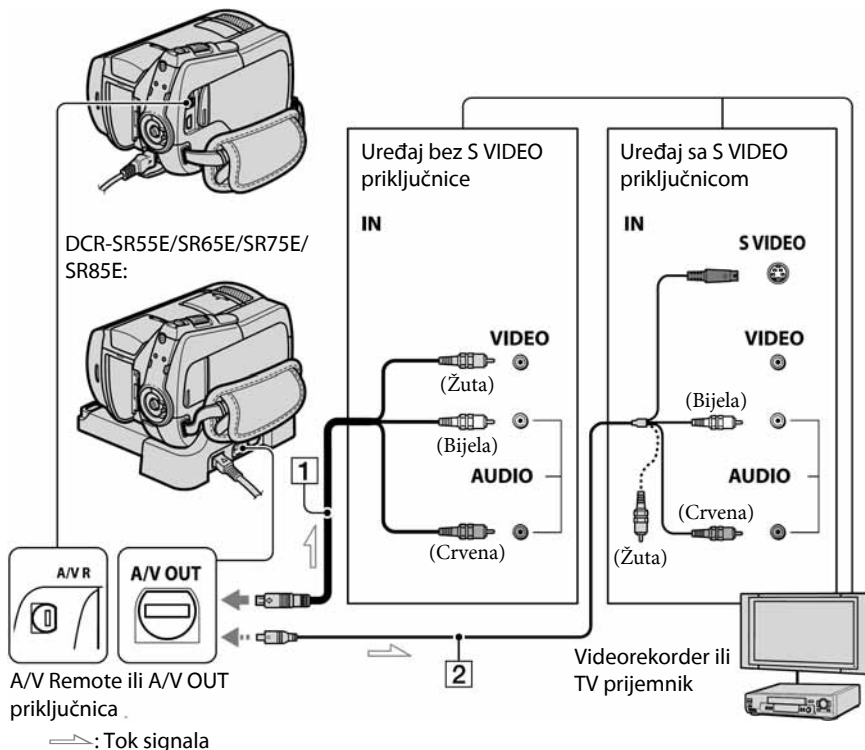

## 1 A/V spojni kabel (isporučen)

Handycam Station i kamkorder imaju A/V OUT priključke (DCR-SR55E/SR65E/SR75E/SR85E) (str. 99). Spojite A/V priključni kabel na Handycam Station ili na kamkorder, ovisno o potrebi.

## 2 A/V spojni kabel sa S VIDEO priključkom (opcija)

Kad spajate drugi uređaj putem S VIDEO priključka, koristeći A/V spojni kabel sa S VIDEO kabelom (opcija), slike će se reproducirati vjernije nego kod povezivanja isporučenim A/V kabelom.

Spojite bijeli i crveni priključak (lijevi/desni audio) i S-VIDEO priključak (S VIDEO kanal) A/V kabela (opcija). U tom slučaju nije potreban žuti (standardni video) utikač. Spojite li samo S VIDEO utikač, zvuk se neće čuti.

## ⚡ Napomena

- Nemojte spajati A/V priključne kabele istovremeno na Handycam Station i kamkorder jer bi mogle nastati smetnje na slici (DCR-SR55E/SR65E/SR75E/SR85E).

## Savjet



- Možete prikazati brojač na TV zaslonu ako podesite [DISP OUTPUT] na [V-OUT/PANEL] (str. 65).

## Kad je TV prijemnik spojen s videorekorderom

Spojite kamkorder na LINE IN ulaz videorekordera. Pomaknite izbornik ulaznog signala videorekordera na LINE (VIDEO 1, VIDEO 2, itd.), ako videorekorder ima takav izbornik.

## Podešavanje formata slike prema spojenom TV prijemniku (16:9/4:3)

Promijenite podešenje ovisno o formatu zaslona TV prijemnika na kojem ćete gledati snimke.

- Zakrenite preklopku POWER kako biste uključili kamkorder.
- Dodirnite  (HOME) →  (SETTINGS) → [OUTPUT SETTINGS] → [TV TYPE] → [16:9] ili [4:3] → .

## Napomene

- Kad podesite [TV TYPE] na [4:3], kvaliteta slike se može smanjiti. Također, kad se format snimljene slike mijenja između 16:9 (wide) i 4:3, slika može zatreperiti.
- Na nekim 4:3 TV prijemnicima, fotografije snimljene u formatu 4:3 neće biti prikazane na cijelom zaslonu. To nije kvar.



- Kad reproducirate sliku snimljenu u 16:9 (wide) formatu na 4:3 TV prijemniku koji ne podržava 16:9 (wide) signal, podesite [TV TYPE] na [4:3].

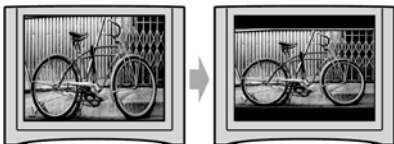

## Ako je TV prijemnik mono (ako ima samo jedan audio ulaz)

Spojite žuti utikač A/V kabela na video ulaz, a bijeli (lijevi kanal) ili crveni (desni kanal) utikač na audio ulaz TV prijemnika ili videorekordera. Kada želite reproducirati mono zvuk, koristite priključni kabel za tu svrhu.

## Kod DCR-SR55E/SR65E/SR75E/SR85E:

### Ako vaš TV prijemnik/videorekorder ima 21-pinski priključak (EURO-PRIKLJUČAK)

Za spajanje kamkordera na TV prijemnik radi gledanja snimljenih slika, koristite 21-pinski adapter (Samo kod modela s oznakom  na donjoj strani uređaja). Adapter služi samo za izlaz.



# Pohrana snimaka

Snimke se pohranjuju na ugrađeni tvrdi disk kamkordera. Zbog nekih ograničenja ugrađenog tvrdog diska, pohranite snimke na vanjski medij kao što je DVD-R ili računalo. Snimke iz kamkordera možete spremiti na sljedeći način.

## Savjet

- Snimke možete presnimati/kopirati s tvrdog diska na "Memory Stick PRO Duo" pomoću kamkordera (str. 41).

## Uporaba računala

Uporabom softvera "Picture Motion Browser" s isporučenog CD-ROM-a možete pohraniti snimke na računalo. Podrobnosti potražite u "PMB Guide".

### One Touch snimanje DVD-a (One Touch Disc Burn)

Možete jednostavno pohraniti snimke iz kamkordera izravno na DVD pritiskom na tipku  (DISC BURN).

### Pohrana snimaka na računalo

Snimke načinjene kamkorderom možete pohraniti na tvrdi disk računala.

### Izrada DVD-a sa željenim snimkama

Snimke kopirane na računalo možete pohraniti na DVD. Možete također editirati te snimke.



**Pogledajte "Upute za uporabu" za informacije o isporučenom softveru.**

## Spajanje s drugim uređajima

### Spajanje pomoću A/V kabela

Presnimavanje na videorekorder ili DVD/HDD rekorder.

### Spajanje pomoću USB kabela

Presnimavanje na DVD snimače kompatibilne s funkcijom presnimavanja videozapisa.



**Pogledajte "Presnimavanje na druge uređaje" na str. 46.**



## Kategorija (OTHERS)

Ova kategorija omogućuje editiranje snimaka, ispis fotografija i spajanje kamkordera na računalo.

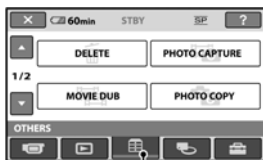

Kategorija  (OTHERS)

### Popis opcija

#### DELETE

Možete brisati snimke s medija (str. 37).

#### PHOTO CAPTURE

Možete snimiti odabrane slike iz snimljenog videozapisa kao fotografije (str. 40).

#### MOVIE DUB

Možete presnimati videozapise s tvrdog diska na "Memory Stick PRO Duo" (str. 41).

#### PHOTO COPY

Možete kopirati fotografije s tvrdog diska na "Memory Stick PRO Duo" (str. 42).

#### EDIT

Možete editirati snimke (str. 43).

#### PLAYLIST EDIT

Možete kreirati i editirati playlist (str. 44).

#### PRINT

Možete ispisati fotografije pomoću priključenog PictBridge pisača (str. 49).

#### USB CONNECT

Možete spojiti svoj kamkorder s računalom i sl. pomoću USB kabela (str. 89). Pogledajte "Upute za uporabu" za spajanje s računalom.

## Brisanje snimaka

Pomoću kamkordera možete izbrisati snimke s medija.

### Napomene

- Obrisane snimke se ne mogu vratiti.
- Nemojte skidati bateriju niti odspajati AC adapter iz kamkordera za vrijeme brisanja snimaka jer bi se medij mogao oštetiti.
- Nemojte vaditi "Memory Stick PRO Duo" za vrijeme brisanja videozapisa s "Memory Stick PRO Duo".
- Ako je podešena zaštita snimaka od brisanja na "Memory Stick PRO Duo" kartici pomoću drugog uređaja, nije moguće obrisati snimke s "Memory Stick PRO Duo".

### Savjeti

- Odjednom se može odabrati do 100 snimaka.
- Snimke možete obrisati dok ih pregledavate iz izbornika  (OPTION).
- Za brisanje svih snimaka s medija i obnovu cjelokupnog memorijskog prostora, formatirajte medij (str. 52).

### Brisanje videozapisa

Brisanjem podataka s kamkordera možete osloboditi prostor na mediju.

Slobodan prostor na mediju možete provjeriti koristeći [MEDIA INFO] (str. 51).

Prethodno odaberite medij koji sadrži videozapis kojeg želite obrisati (str. 20).

### Napomena

- Važne podatke treba spremiti na vanjski medij (str. 36).

---

**1** Dodirnite  (HOME) →  (OTHERS) → [DELETE].

---

**2** Dodirnite  [DELETE].

---

**3** Dodirnite  [DELETE].

---

## 4 Dodirnite videozapis kojeg želite obrisati.



Odabrana snimka je označena znakom ✓. Pritisnite i zadržite snimku na LCD zaslonu kako biste potvrdili odabir. Dodirnite [↶] za povratak na prethodni prikaz.

## 5 Dodirnite [OK] → [YES] → [OK].

### Za brisanje svih videozapisa odjednom

U koraku 3 dodirnite [⌘] [DELETE ALL] → [YES] → [YES] → [OK].

### Za brisanje svih videozapisa snimljenih isti dan odjednom

① Dodirnite [⌘] [DELETE] u koraku 3



② Dodirnite [▲] / [▼] za odabir datuma snimanja željenog videozapisa i zatim dodirnite [OK].

Na zaslonu se prikazuju videozapisi snimljeni istog datuma.

Dodirnite videozapis na LCD zaslonu za potvrđivanje. Dodirnite [↶] za povratak na prethodni prikaz.

③ Dodirnite [OK] → [YES] → [OK].

### ⚡ Napomena

- Ako je obrisani videozapis uključen u playlist (str. 44), briše se i iz playliste.

## Brisanje fotografija

Prethodno odaberite medij koji sadrži fotografiju koju želite obrisati (str. 20).

1 Dodirnite [HOME] → [OTHERS] → [DELETE].

2 Dodirnite [DELETE].

3 Dodirnite [DELETE].

4 Dodirnite fotografiju koju želite obrisati.



Odabrana fotografija je označena znakom ✓.

Pritisnite i zadržite fotografiju na LCD zaslonu za potvrđivanje odabira.

Dodirnite [↶] za povratak na prethodni izbornik.

5 Dodirnite [OK] → [YES] → [OK].







### Za brisanje svih fotografija odjednom

U koraku 3 dodirnite [DELETE ALL] → [YES] → [YES] → [OK].

### Za brisanje svih fotografija snimljenih istog datuma odjednom

Ova funkcija je dostupna samo ako je kao medij odabran tvrdi disk kamkordera.

① Dodirnite [DELETE] u koraku 3.

- ② Dodirnite / za odabir datuma snimanja željene fotografije i zatim dodirnite .
- Na zaslonu se prikazuju fotografije snimljene istog datuma.
- Dodirnite fotografiju na LCD zaslonu za potvrđivanje. Dodirnite  za povratak na prethodni prikaz.
- ③ Dodirnite  → [YES] → .

# Snimanje fotografije iz videozapisa

Za vrijeme reprodukcije videozapisa, možete snimiti fotografiju na bilo kojem mjestu. Odaberite medij s videozapisima i medij na kojeg želite pohraniti fotografije (str. 20).

---

## 1 Dodirnite (HOME) → (OTHERS) → [PHOTO CAPTURE].

Prikazuje se izbornik [PHOTO CAPTURE].

---

## 2 Odaberite videozapis iz kojeg želite snimati.

Započinje reprodukcija odabranog videozapisa.

---

## 3 Dodirnite na mjestu gdje želite snimiti fotografiju.

Pauzira se reprodukcija.





---

## 4 Dodirnite [OK].



Nakon snimanja fotografije na odabrani medij, kamkorder ostaje u modu pauze.

---

### Za nastavak snimanja

Dodirnite  i zatim slijedite korake **3** i **4**. Za snimanje fotografije iz drugog videozapisa, dodirnite  i slijedite korake **2** do **4**.

### Za završetak snimanja

Dodirnite  → .

### Napomene

- Veličina fotografije je fiksna i ovisi o formatu snimanja videozapisa:
  - [ 0.2M] uz format 16:9
  - [VGA(0.3M)] uz format 4:3
- Na mediju za snimanje fotografija mora biti dovoljno prostora.
- Datum i vrijeme snimanja fotografija jednako je datumu i vremenu snimanja videozapisa.
- Ako videozapis nema podatak o vremenu snimanja, datum i vrijeme snimanja fotografija odgovaraju vremenu kad ih kreirate iz videozapisa.
- Nije moguće snimiti fotografije iz videozapisa snimljenih na "Memory Stick PRO Duo" (DCR-SR35E/SR36E/SR55E/SR75E).

# Presnimavanje/kopiranje snimaka na "Memory Stick PRO Duo" pomoću kamkordera

## Presnimavanje videozapisa

Možete presnimati videozapise snimljene na tvrdi disk kamkordera na "Memory Stick PRO Duo".

Uložite "Memory Stick PRO Duo" u kamkorder prije postupka.

### ⚡ Napomene

- Kad prvi put snimate videozapis na "Memory Stick PRO Duo", kreirajte datoteku s podacima o snimci tako da dodirnete **HOME** → **MANAGE MEDIA** → **[REPAIR IMG. DB F.]**.
- Koristite AC adapter kao izvor napajanja kako biste spriječili da kamkorder ostane bez napajanja tijekom kopiranja.

### 💡 Savjeti

- Originalan videozapis se ne briše nakon presnimavanja.
- Presnimat će se sve snimke iz playliste.

## 1 Dodirnite **HOME** → **OTHERS** → **[MOVIE DUB]**.

Prikazuje se izbornik [MOVIE DUB].

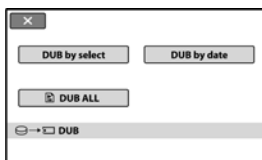

## 2 Dodirnite vrstu presnimavanja.

[DUB by select]: Za odabir videozapisa i presnimavanje.

[DUB by date]: Za presnimavanje svih videozapisa određenog datuma.

[**DUB ALL**]: Za presnimavanje playliste.

Ako odaberete playlistu kao izvor za presnimavanje, slijedite upute na zaslonu za izvršavanje postupka.

## 3 Odaberite videozapis kojeg želite presnimati.

[DUB by select]: Dodirnite sličicu videozapisa kojeg želite presnimati za postavljanje oznake **✓** na sličicu. Možete odabrati više videozapisa.



Preostali kapacitet  
"Memory Stick PRO Duo"

### 💡 Savjet

- Pritisnite i zadržite sličicu za pregled. Dodirnite **[RECALL]** za povratak za izbornik za odabir.

[DUB by date]: Odaberite datum snimanja videozapisa kojeg želite presnimati i zatim dodirnite **[OK]**. Ne može se odabrati više datuma.

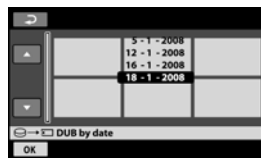

## 4 Dodirnite **[OK]** → **[YES]**.

Započinje presnimavanje.

### 💡 Savjet

- Za provjeru presnimljenog videozapisa nakon presnimavanja, odaberite **[MEMORY STICK]** u **[MOVIE MEDIA SELECT]** i reproducirajte videozapis (str. 20).

## Kopiranje fotografija

Snimljene fotografije možete kopirati s tvrdog diska na "Memory Stick PRO Duo". Prije početka uložite "Memory Stick PRO Duo" u kamkorder.

### Napomena

- Koristite AC adapter kao izvor napajanja kako biste spriječili da kamkorder ostane bez napajanja tijekom presnimavanja.

### Savjet

- Originalne fotografije se neće obrisati nakon presnimavanja.

## 1 Dodirnite (HOME) → (OTHERS) → [PHOTO COPY].

Prikazuje se izbornik [PHOTO COPY].

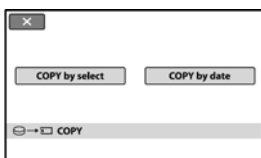

## 2 Dodirnite način kopiranja.

[COPY by select]: Za odabir fotografije i kopiranje.

[COPY by date]: Za kopiranje svih fotografija odabranog datuma.

## 3 Odaberite fotografiju koju želite kopirati.

[COPY by select]: Dodirnite sličicu fotografije koju želite kopirati za dodavanje oznake  na sličicu. Možete odabrati više fotografija.



### Savjet

- Pritisnite i zadržite sličicu za pregled fotografije. Dodirnite  za povratak u izbornik za odabir.

[COPY by date]: Odaberite datum snimanja fotografije koju želite kopirati i zatim dodirnite . Nije moguće odabrati više datuma.

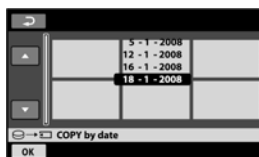

## 4 Dodirnite → [YES].

Počinja kopiranje.

### Savjet

- Za provjeru kopiranih fotografija nakon kopiranja, odaberite [MEMORY STICK] u [PHOTO MEDIA SET] i reproducirajte fotografije (str. 20).

# Dijeljenje videozapisa

Možete dijeliti videozapise na mediju kamkordera.

Prethodno odaberite medij na kojem se nalazi videozapis kojeg želite podijeliti (str. 20).

---

**1** Dodirnite **↑** (HOME) → **☰** (OTHERS) → [EDIT].

---

**2** Dodirnite [DIVIDE].

---

**3** Dodirnite videozapis koji želite podijeliti.

Pokreće se reprodukcija odabranog videozapisa.

---

**4** Dodirnite **▶||** na mjestu gdje želite podijeliti videozapis na scene.

Videozapis se pauzira.

Precizno podesite mjesto dijeljenja nakon odabira mjesta dijeljenja pomoću **▶||**.

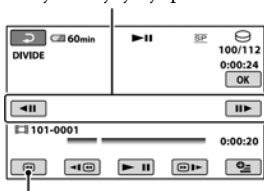

Povratak na početak odabranog videozapisa.

Reprodukcija i pauza se izmjenjuju pritiskom na tipku **▶||**.

---

**5** Dodirnite **OK** → [YES] → **OK**.

---

## ⚠ Napomene

- Videozapisi se ne mogu vratiti u prvobitno stanje nakon dijeljenja.
- Nemojte odvajati bateriju ili odspajati AC adapter od kamkordera za vrijeme editiranja jer može doći do oštećenja medija.  
Također, nemojte vaditi "Memory Stick PRO Duo" kod editiranja videozapisa snimljenog na "Memory Stick PRO Duo".
- Može se pojaviti manje odstupanje između mjesta gdje ste dodirnuti **▶||** i stvarnog mjesta reza jer kamkorder odabire mjesto reza u intervalima od približno pola sekunde.
- Ako je podijeljeni videozapis uključen u playlistu, bit će podijeljen i u playlisti.

# Kreiranje playliste

Playlista je popis umanjenih slika snimaka koje ste odabrali. Originalne scene se ne mijenjaju čak i ako editirate ili obrišete scene iz playliste. Odaberite medij na kojem želite kreirati ili reproducirati playlist prije početka (str. 20).

---

**1** Dodirnite (HOME) → (OTHERS) → [PLAYLIST EDIT].

---

**2** Dodirnite [ADD].

---

**3** Dodirnite scenu koju želite dodati u playlistu.



Odabrana scena je označena znakom ✓. Pritisnite i zadržite snimku na LCD zaslonu za potvrđivanje odabira. Dodirnite za povratak na prethodni izbornik.

---

**4** Dodirnite [OK] → [YES] → [OK].

## Za dodavanje svih videozapisa snimljenih istog datuma istovremeno

① Dodirnite [ADD by date] u koraku 2. Datumi snimanja videozapisa se prikazuju na zaslonu.



② Dodirnite kako biste odabrali datum željene snimke.

③ Dodirnite [OK] dok je označen odabrani datum željene snimke.

Snimke odabranog datuma su prikazane na zaslonu.

Dodirnite snimku na LCD zaslonu kako biste potvrdili odabir. Dodirnite za povratak na prethodni prikaz.

④ Dodirnite [OK] → [YES] → [OK].

## ⚡ Napomene

- Nemojte odvajati bateriju ili AC adapter od kamkordera za vrijeme editiranja jer može doći do oštećenja snimaka. Također, nemojte vaditi "Memory Stick PRO Duo" kod editiranja videozapisa snimljenog na "Memory Stick PRO Duo".
- Fotografije se ne mogu dodati u playlist.

## 💡 Savjeti

- U playlistu možete dodati do 99 videozapisa.
- Možete dodati videozapis dok ga gledate odabirom na kartici (OPTION) → kartica [ADD].
- Playlistu možete kopirati na DVD koristeći isporučeni softver.

## Reprodukcija playliste

Prvo odaberite medij za kreiranje ili reprodukciju playliste (str. 20).

---

**1** Dodirnite (HOME) → (VIEW IMAGES) → [PLAYLIST].

Pojavljuje se prikaz playliste.





## 2 Dodirnite scenu od koje želite pokrenuti reprodukciju.

Playlista se reproducira od odabrane scene do kraja te se zaslون vraća na prikaz playliste.

### Za brisanje nepotrebnih snimaka iz playliste

- 1 Dodirnite **HOME** → **OTHERS** → [PLAYLIST EDIT].
- 2 Dodirnite **ERASE**.  
Za brisanje svih snimaka iz playliste, dodirnite **ERASE ALL** → [YES] → [YES] → **OK**.
- 3 Dodirnite snimku koju želite obrisati iz playliste.



Odabrana snimka je označena ✓.  
Pritisnite i zadržite snimku na LCD zaslonu za potvrđivanje odabira.  
Dodirnite **BACK** za povratak u prethodni izbornik.

- 4 Dodirnite **OK** → [YES] → **OK**.

### Promjena redoslijeda unutar playliste

- 1 Dodirnite **HOME** → **OTHERS** → [PLAYLIST EDIT].
- 2 Dodirnite **MOVE**.
- 3 Odaberite snimku koju želite premjestiti.



Odabrana snimka je označena ✓.  
Pritisnite i zadržite snimku na LCD zaslonu za potvrđivanje odabira.  
Dodirnite **BACK** za povratak u prethodni izbornik.

- 4 Dodirnite **OK**.
- 5 Odaberite odredište pomoću **LEFT**/**RIGHT**.

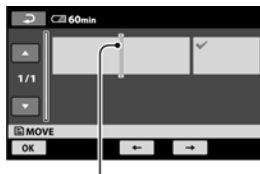

Oznaka odredišta

- 6 Dodirnite **OK** → [YES] → **OK**.

### 💡 Savjet

- Ako odaberete više snimaka, snimke se premještaju prema rasporedu u playlisti.

# Presnimavanje na druge uređaje

## Spajanje pomoć u A/V kabela

Možete kopirati sliku s kamkordera na drugi uređaj za snimanje kao npr. videorekorder ili DVD/HDD rekorder. Spojite uređaj na jedan od prikazanih načina.

Spojite kamkorder u zidnu utičnicu pomoću isporučenog AC adaptera (str. 13). Također pogledajte upute za uporabu uređaja koje namjeravate spojiti.

Prethodno odaberite medij koji sadrži snimke koje želite presnimati (str. 20).

### Napomena

- S obzirom da se presnimavanje vrši na analogni način, kvaliteta slike može se smanjiti.

DCR-SR35E/SR36E/SR45E/SR46E:

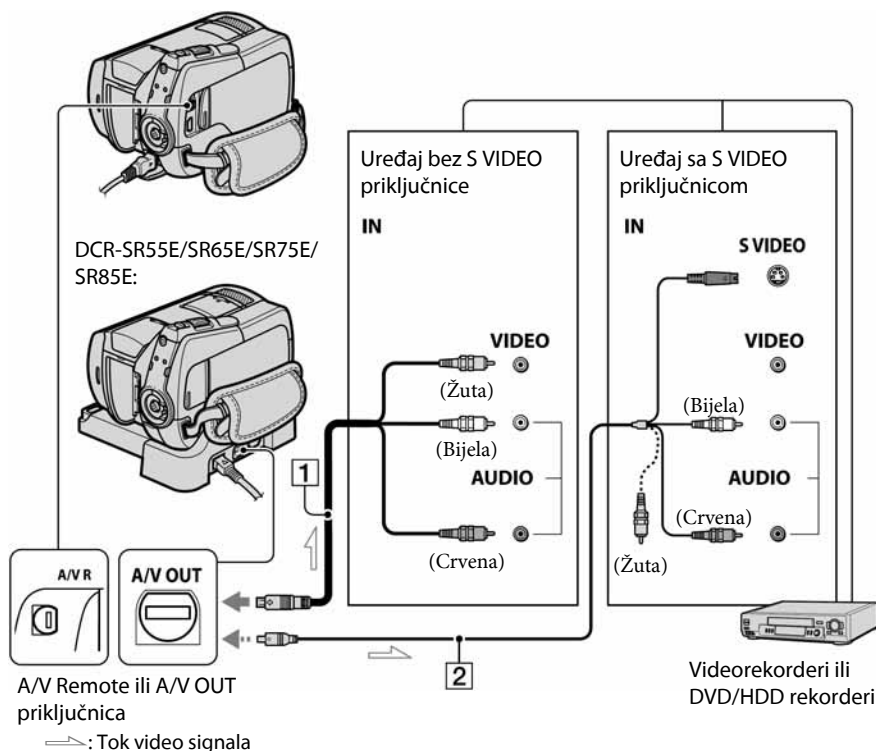

### **1** A/V priključni kabel (isporučen)

Handycam Station i kamkorder imaju A/V OUT priključke (DCR-SR55E/SR65E/SR75E/SR85E) (str. 99), a kamkorder ima priključnicu A/V Remote (str. 96). Spojite A/V priključni kabel na Handycam Station ili na kamkorder, ovisno o potrebi.

### **2** A/V priključni kabel sa S VIDEO priključkom (opcija)

Kad spajate drugi uređaj putem S VIDEO priključka, koristeći A/V spojni kabel sa S VIDEO kablom (opcija), slike će se reproducirati vjernije nego kod povezivanja isporučenim A/V kablom. Spojite bijeli i crveni priključak (lijevi/desni audio)

I S VIDEO priključak (S VIDEO kanal) A/V kabela (opcija). U tom slučaju nije potreban žuti (standardni video) utikač. Spojite li samo S VIDEO utikač, zvuk se neće čuti.

### **Napomene**

- Za isključenje prikaza indikatora (poput brojača, itd.) na zaslonu spojenog uređaja, dodirnite **↑** (HOME) → **⚙** (SETTINGS) → [OUTPUT SETTINGS] → [DISP OUTPUT] → [LCD PANEL] (standardno podešenje) (str. 65). Za snimanje datuma/vremena i podataka o podešenju kamkordera, uključite njihov prikaz na zaslonu (str. 62).
- Kad spajate kamkorder na mono uređaj, spojite žuti utikač A/V kabela na ulazni video priključak, a crveni (desni kanal) ili bijeli (lijevi kanal) utikač na ulazni audio priključak vanjskog uređaja.

## **1 Uključite kamkorder i pritisnite **VIEW IMAGES**.**

Podesite [TV TYPE] u skladu s uređajem za reprodukciju (str. 35).

## **2 Uložite medij za snimanje u uređaj za snimanje.**

Ako uređaj za snimanje ima preklopku za odabir ulaza, postavite je na ulaz.

## **3 Spojite kamkorder na uređaj za snimanje (videorekorder ili DVD/ HDD rekorder) A/V spojnim kabelom (isporučen) **1** ili A/V spojnim kabelom sa S VIDEO priključkom (opcija) **2**.**

Spojite kamkorder na ulazne priključke uređaja za snimanje.

## **4 Pokrenite reprodukciju na kamkorderu i snimanje na uređaju za snimanje.**

Za detalje pogledajte upute za uporabu dobivene uz uređaj za snimanje.

## **5 Po završetku presnimavanja, zaustavite uređaj za snimanje i zatim kamkorder.**

### **Spajanje pomoću USB kabela**

Spojite kamkorder na DVD snimač, DVD rekorder i sl. kompatibilna s funkcijom presnimavanja preko USB spajanja bez gubitka kvalitete snimke.

Spojite kamkorder na zidnu utičnicu pomoću isporučenog AC adaptera (str. 13). Također pogledajte upute za uporabu uređaja koje namjeravate spojiti.

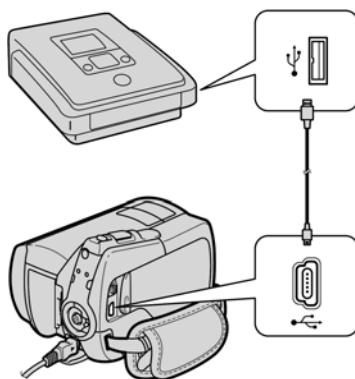

## **1 Uključite kamkorder.**

---

## 2 Spojite $\Psi$ (USB) priključnicu kamkordera i DVD snimača i sl. pomoću isporučenog USB kabela.

Automatski se prikazuje izbornik [USB SELECT].

---

## 3 Dodirnite [⊖ USB CONNECT] ili [☐ USB CONNECT] ovisno o mediju na kojeg je pohranjen videozapis kojeg želite presnimati.

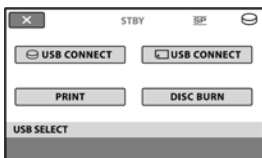

---

## 4 Rukujte spojenim uređajem i pokrenite snimanje.

Podrobnosti potražite u uputama za uporabu spojenog uređaja.

---

## 5 Nakon završetka presnimavanja, dodirnite [END] → [YES] i odspojite USB kabal.

### 💡 Savjet

- Ako se izbornik [USB SELECT] ne prikaže, dodirnite  $\text{HOME}$  (HOME) →  $\text{OTHERS}$  (OTHERS) → [USB CONNECT].

# Ispis fotografija (PictBridge kompatibilan pisač)

Fotografije možete bez uporabe računala jednostavno otisnuti izravnim spajanjem kamkordera na pisač koji podržava funkciju PictBridge.

## PictBridge

Za ovaj postupak spojite kamkorder u zidnu utičnicu putem AC adaptera (str. 13).

Uključite pisač.

Prethodno odaberite medij koji sadrži fotografije koje želite ispisati (str. 20).

Za ispis fotografija s "Memory Stick PRO Duo", uložite "Memory Stick PRO Duo" na koji su snimljene u kamkorder.

---

**1** Za DCR-SR55E/SR65E/SR75E/SR85E: Spojite Handycam Station na zidni mrežni priključak isporučenim AC adapterom te sigurno postavite kamkorder na Handycam Station.

Za DCR-SR35E/SR36E/SR45E/SR46E: Spojite kamkorder u zidnu utičnicu preko isporučenog AC adaptera.

---

**2** Zakrenite preklopku POWER kako biste uključili kamkorder.

---

**3** Za DCR-SR55E/SR65E/SR75E/SR85E: Spojite pisač na  $\Psi$  (USB) priključnicu kamkordera uporabom isporučenog USB kabela (str. 99).

**Za DCR-SR35E/SR36E/SR45E/SR46E:** Spojite  $\Psi$  (USB) priključnicu kamkordera s pisačem uporabom isporučenog USB kabela (str. 96).

Na zaslonu se automatski pojavi [USB SELECT].

---

## **4** Dodirnite [PRINT].

Kad je uspostavljena veza, na zaslonu se pojavi  (PictBridge veza).

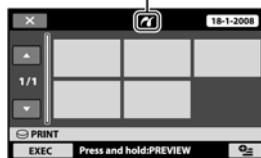

Možete odabrati fotografiju na zaslonu.

---

## **5** Odaberite fotografiju za ispis.

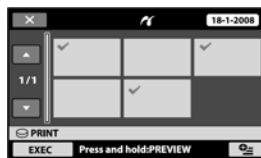

Odabrana snimka je označena .

Pritisnite i zadržite snimku na LCD zaslonu za potvrđivanje odabira.

Dodirnite  za povratak u prethodni izbornik.

---

## 6 Dodirnite (OPTION), podesite sljedeće opcije i zatim dodirnite .

[COPIES]: Podesite broj kopija fotografija koje želite otisnuti. Možete podesiti do 20 kopija.

[DATE/TIME]: Odaberite [DATE], [DAY&TIME] ili [OFF] (bez datuma/vremena na ispisu).

[SIZE]: Odaberite veličinu papira.

Ako ne želite mijenjati postavke, prijedite na korak 7.

---

## 7 Dodirnite [EXEC] → [YES] → .



Ponovno se pojavi izbornik fotografija.

---

### Za završetak ispisa



Dodirnite  na zaslonu u koraku 4.

### Napomene

- Može se jamčiti samo rad s modelima koji su PictBridge kompatibilni.
- Pogledajte također upute za uporabu pisača kojeg ćete koristiti.
- Kad je na zaslonu vidljiv indikator , ne pokušavajte izvoditi sljedeće postupke:
  - Koristiti preklopku POWER
  - Pritiskati tipku  (VIEW IMAGES)
  - Skidati kamkorder s Handycam Station (Za DCR-SR55E/SR65E/SR75E/SR85E)
  - Odsparati USB kabel (isporučen) s Handycam Station ili pisača (Za DCR-SR55E/SR65E/SR75E/SR85E)
  - Vaditi "Memory Stick PRO Duo" iz kamkordera kod ispisa s njega
- Ako pisač prestane raditi, odspojite USB kabel, isključite i ponovno uključite pisač te opet započnite postupak iz početka.
- Možete odabrati samo formate papira koje pisač podržava.
- Kod nekih modela pisača, nedostajat će gornji i donji ili lijevi i desni kraj slike. Ako ispisujete fotografiju snimljenu u formatu 16:9 (wide), lijevi i desni kraj slike mogu biti odrezani.

- Neki modeli pisača možda neće podržavati funkciju ispisa datuma. Za detalje pogledajte upute za uporabu pisača.
- Možda nećete moći otisnuti fotografije:
  - obrađivane na računalu
  - snimljene na drugim uređajima
  - veličine preko 4 MB
  - dimenzija većih od 3 680 × 2 760 piksela.

### Savjeti

- PictBridge se temelji na standardu CIPA (Camera & Imaging Products Association). Ispis fotografija možete izvoditi bez uporabe računala, izravnim spajanjem digitalne videokamere ili digitalnog fotoaparata, bez obzira na model ili proizvođača.
- Fotografije možete ispisati dok ih gledate odabirom  (OPTION) → kartica  → [PRINT].

## (MANAGE MEDIA) kategorija

Ova kategorija omogućuje uporabu tvrdog diska ili "Memory Stick PRO Duo" kartice za različite svrhe.



 (MANAGE MEDIA) kategorija

### Popis opcija

#### MOVIE MEDIA SET

Možete odabrati medij za snimanje videozapisa (str. 20).

#### PHOTO MEDIA SET

Možete odabrati medij za snimanje fotografija (str. 20).

#### MEDIA INFO

Možete prikazati podatke o mediju, kao što je vrijeme snimanja (str. 51).

#### MEDIA FORMAT

Možete formatirati medij radi obnavljanja izvornog kapaciteta (str. 52).

#### REPAIR IMG.DB F.



Možete popraviti upravljačke datoteke medija (str. 54).

## Provjera informacija o mediju

Možete provjeriti preostalo vrijeme snimanja za svaku kvalitetu slike za medij odabran u [MOVIE MEDIA SET] (str. 20).

### Napomena

- Nije moguće provjeriti informacije o mediju za vrijeme uporabe funkcije Easy Handycam. Prethodno isključite funkciju Easy Handycam.

Dodirnite  (HOME) → dodirnite  (MANAGE MEDIA) → [MEDIA INFO].

### Savjet

- Možete provjeriti slobodan prostor za snimanje i sl. tako da dodirnete  u donjem desnom kutu zaslona.

### Za isključenje zaslona

Dodirnite .

### Napomene

- Ova funkcija prikazuje prostor u jedinicama od 1 MB = 1 048 576 bajtova. Dijelovi manji od megabajta ne uzimaju se u obzir kod prikaza prostora na mediju. Prikazana veličina cijelog tvrdog diska će biti malo manja od veličine prikazane u nastavku, unatoč tome što je prikazan i slobodan i zauzeti prostor na tvrdom disku.
  - DCR-SR35E/SR45E:  
30 000 MB
  - DCR-SR36E/SR46E/SR55E/SR65E:  
40 000 MB
  - DCR-SR75E/SR85E:  
60 000 MB
- Budući da upravljačke datoteke zauzimaju određeni prostor, zauzeti prostor neće biti 0 MB nakon izvođenja funkcije [MEDIA FORMAT] (str. 52).

### Savjet

- Prikazuju se samo informacije medija odabranog u [MOVIE MEDIA SELECT]. Po potrebi odaberite drugi medij (str. 20).

# Brisanje svih snimaka (formatiranje)

Formatiranjem se brišu sve snimke i oslobađa prostor za snimanje.

Za ovaj postupak spojite kamkorder na mrežnu utičnicu koristeći AC adapter (str. 13).

## ⚡ Napomene

- Kako biste izbjegli gubitak važnih snimaka, spremite ih (str. 36) prije izvođenja funkcije [MEDIA FORMAT].
- Dok je aktivna funkcija [MEDIA FORMAT], nemojte odspajati AC adapter.

## Formatiranje tvrdog diska

- 1 Dodirnite **HOME** → **MANAGE MEDIA** → [MEDIA FORMAT] → [HDD].

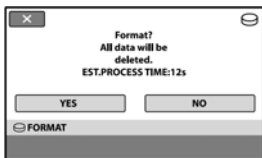

- 2 Dodirnite [YES] → [YES].

- 3 Kada se pojavi [Completed.], dodirnite **OK**.

## Formatiranje "Memory Stick PRO Duo"

- 1 Umetnite "Memory Stick PRO Duo" karticu koju želite formatirati u kamkorder.

- 2 Dodirnite **HOME** → **MANAGE MEDIA** → [MEDIA FORMAT] → [MEMORY STICK].

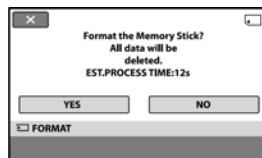

- 3 Dodirnite [YES] → [YES].

- 4 Kada se pojavi [Completed.], dodirnite **OK**.

## ⚡ Napomene

- Dok svijetli indikator ACCESS, nemojte vaditi "Memory Stick PRO Duo" iz kamkordera.
- Obrisat će se i fotografije koje su nekim drugim uređajem zaštićene od slučajnog brisanja.
- Dok je na zaslonu prikazano [Executing...] nemojte:
  - dirati preklopku POWER ili tipke,
  - vaditi "Memory Stick PRO Duo".



# Sprječavanje obnavljanja podataka s tvrdog diska kamkordera

[⊖ EMPTY] omogućuje zapisivanje nevažnih podataka na tvrdi disk kamkordera kako bi se otežalo obnavljanje izvornih podataka. Izvođenje [⊖ EMPTY] postupka preporuča se prije odbacivanja ili predavanja kamkordera drugoj osobi.

## ⚙ Napomene

- Izvedete li [⊖ EMPTY], izbrisat će se sve snimke. Da ne biste izgubili važne snimke, pohranite ih na drugi medij (str. 36) prije izvođenja funkcije [⊖ EMPTY].
- Funkciju [⊖ EMPTY] ne možete izvoditi ukoliko ne spojite AC adapter u zidnu utičnicu.
- Odspojite sve kabele osim AC adaptera. Ne odspajajte AC adapter tijekom postupka.
- Kod izvođenja funkcije [⊖ EMPTY] ne tresite kamkorder i ne izlažite ga vibracijama.

## 1 Spojite AC adapter u DC IN priključnicu kamkordera i u zidnu utičnicu.

## 2 Uključite kamkorder.

### 💡 Savjet

- Ovaj postupak možete izvoditi dok svijetli bilo koji indikator: 📹 (videozapisi) / 📷 (fotografije).

## 3 Dodirnite ⬆ (HOME) → 🏠 (MANAGE MEDIA) → [MEDIA FORMAT] → [HDD].

Pojavljuje se izbornik [⊖ FORMAT].

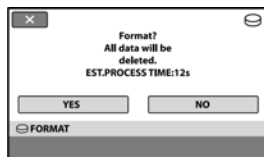

## 4 Pritisnite i zadržite tipku [⊖] (poza-dinsko osvjtljenje) nekoliko sekundi.

Pojavljuje se izbornik [⊖ EMPTY].

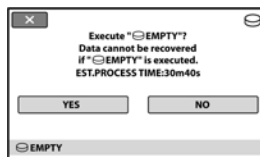

## 5 Dodirnite [YES] → [YES].

## 6 Kad se pojavi [Completed.], dodirnite [OK].



## ⚙ Napomene

- Funkcija [⊖ EMPTY] izvodi se;
  - DCR-SR35E/SR45E: približno 30 minuta
  - DCR-SR36E/SR46E/SR55E/SR65E: približno 40 minuta
  - DCR-SR75E/SR85E: približno 60 minuta
- Zaustavite li funkciju [⊖ EMPTY] dok se prikazuje [Executing...], dovršite postupak izvođenjem funkcije [MEDIA FORMAT] prilikom sljedeće uporabe kamkordera.

# Obnavljanje datoteke s upravljačkim podacima

Ova funkcija omogućuje provjeru upravljačkih podataka i cjelovitosti videozapisa/fotografija na mediju te popravak eventualnih nedostataka.

- Postupak obnavljanje se zasebno izvodi za "Memory Stick PRO Duo" i tvrdi disk.

- 
- 1** Dodirnite  (HOME) →  (MANAGE MEDIA) → [REPAIR IMG.DB F.] → [HDD] ili [MEMORY STICK].

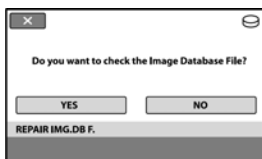

- 
- 2** Dodirnite [YES].

Kamkorder provjerava upravljačke datoteke.

Ako se ne pronađu pogreške, dodirnite  za završetak.

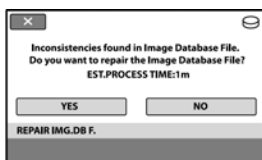

- 
- 3** Dodirnite [YES].

- 
- 4** Kad se prikaže [Completed.], dodirnite .

---

## Napomene

- Tijekom postupka nemojte izlagati kamkorder mehaničkim udarcima ili vibracijama.
- Nemojte skidati bateriju ili odspajati AC adapter tijekom postupka.
- Dok se popravljaju upravljačke datoteke na "Memory Stick PRO Duo", nemojte vaditi "Memory Stick PRO Duo".

# Kako koristiti kategoriju (SETTINGS) u izborniku HOME

Možete po želji promijeniti funkcije snimanja i postavke upravljanja.

## Uporaba izbornika HOME

### 1 Uključite kamkorder i zatim pritisnite (HOME).

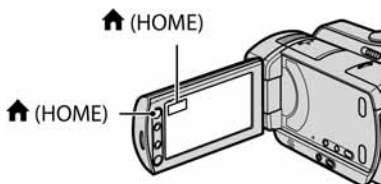



Kategorija  (SETTINGS)

### 2 Dodirnite (SETTINGS).





### 3 Dodirnite željenu funkciju.

Ako funkcija nije vidljiva na zaslonu, dodirnite / za promjenu stranice.



### 4 Dodirnite željenu opciju.

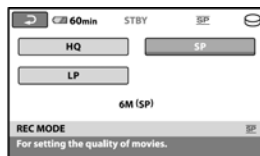

Ako opcija nije vidljiva na zaslonu, dodirnite / za promjenu stranice.



### 5 Promijenite podešenje, zatim dodirnite .

## Lista opcija kategorije (SETTINGS)

### MOVE SETTINGS (str. 57)

Opcija	Stranica
REC MODE	57
NIGHTSHOT LIGHT	57
WIDE SELECT	58
DIGITAL ZOOM	58
STEADYSHOT	58
AUTO SLW SHUTTR	58
GUIDEFRAME	58
 REMAINING SET	59
 INDEX SET* <sup>2</sup>	59

### PHOTO SETTINGS (str. 60)

Opcija	Stranica
 IMAGE SIZE* <sup>2</sup>	60
FILE NO.	61
NIGHTSHOT LIGHT	57
GUIDEFRAME	58
FLASH MODE* <sup>1</sup> * <sup>2</sup>	61
FLASH LEVEL* <sup>1</sup>	61
REDEYE REDUC* <sup>1</sup>	61

### VIEW IMAGES SET (str. 62)

Opcija	Stranica
DATA CODE	62
 DISPLAY	63

### SOUND/DISP SET\*<sup>3</sup> (str. 64)

Opcija	Stranica
VOLUME* <sup>2</sup>	64
BEEP* <sup>2</sup>	64
LCD BRIGHT	64
LCD BL LEVEL	64
LCD COLOR	64

### OUTPUT SETTINGS (str. 65)

Opcija	Stranica
TV TYPE	65
DISP OUTPUT	65

### CLOCK/ LANG (str. 66)

Opcija	Stranica
CLOCK SET* <sup>2</sup>	17
AREA SET	66
SUMMERTIME	66
 LANGUAGE SET* <sup>2</sup>	66

### GENERAL SET (str. 67)

Opcija	Stranica
DEMO MODE	67
CALIBRATION	93
A.SHUT OFF	67
QUICK ON STBY	67
REMOTE CTRL* <sup>1</sup>	67
DROP SENSOR	67

\*<sup>1</sup> DCR-SR55E/SR65E/SR75E/SR85E

\*<sup>2</sup> Ove opcije možete također podesiti tijekom Easy Handycam postupka (str. 22).

\*<sup>3</sup> [SOUND SETTINGS] (tijekom Easy Handycam postupka)

# MOVIE SETTINGS

(Opcije za snimanje videozapisa)



Dodirnite ① i zatim ②.

Ako opcija nije na zaslonu, dodirnite ▲/▼ za promjenu stranice.

## Kako podesiti

🏠 (Izbornik HOME) → str. 55

☰ (Izbornik OPTION) → str. 69

Standardne postavke označene su sa ▶.

## REC MODE



Možete odabrati jednu od 3 razine kvalitete za snimanje videozapisa.

### HQ

Snima u visokoj kvaliteti.  
(9M (HQ))

### ▶ SP

Snima u standardnoj kvaliteti.  
(6M (SP))

### LP

Produljuje vrijeme snimanja (Long Play).  
(3M (LP))

## Vrijeme snimanja (približno)

**DCR-SR35E/SR45E:** (min)

Kvaliteta snimanja	Vrijeme snimanja
HQ	430
SP	640
LP	1 240

**DCR-SR36E/SR46E/SR55E/SR65E:** (min)

Kvaliteta snimanja	Vrijeme snimanja
HQ	580
SP	870
LP	1 660

**DCR-SR75E/SR85E:** (min)

Kvaliteta snimanja	Vrijeme snimanja
HQ	880
SP	1 310
LP	2 510

## Vrijeme snimanja na "Memory Stick PRO Duo" (približno)

(min)

	HQ	SP	LP
512M	6 (5)	9 (5)	15 (10)
1G	10 (10)	20 (10)	35 (25)
2G	25 (25)	40 (25)	80 (50)
4G	55 (50)	80 (50)	160 (105)
8G	115 (100)	170 (100)	325 (215)

- Vrijeme u zagradama ( ) je minimalno vrijeme snimanja.

## ⚠ Napomene

- Vrijedi kod uporabe "Memory Stick PRO Duo" tvrtke Sony Corporation. Vrijeme snimanja videozapisa ovisi o uvjetima snimanja, [REC MODE] i vrsti "Memory Stick" kartice.
- Ako snimate u LP modu, kvaliteta videozapisa može biti slabija ili će prikaz detalja u scenama s brzim pokretima biti lošiji.

## NIGHTSHOT LIGHT



Kad snimate uz uporabu funkcija NightShot plus (str. 28) ili [S.NIGHTSHOT PLS] (str. 74), možete snimiti jasnije slike ako [NIGHTSHOT LIGHT], koji emitira (nevidljive) infracrvene zrake, podesite na [ON] (standardno podešenje).

## ⚠ Napomene

- Ne prekrivajte infracrveni emiter prstima ili drugim predmetima.
- Uklonite konverzijski objektiv (opcija).
- Maksimalna udaljenost od objekta pri snimanju s uporabom [NIGHTSHOT LIGHT] iznosi oko 3 m.

## WIDE SELECT



Pri snimanju možete odabrati omjer širine i visine slike koji odgovara TV zaslonu na kojem će slika biti prikazana. Također pogledajte upute za uporabu vašeg TV prijemnika.

### ▶ 16:9 WIDE

Snima sliku za reprodukciju na TV prijemniku sa zaslonom omjera 16:9 (wide).

### 4:3 (4:3)

Snima sliku za reprodukciju na TV prijemniku sa zaslonom omjera 4:3.

### ⚡ Napomena

- Podesite [TV TYPE] prema vrsti TV prijemnika spojenog za reprodukciju (str. 34).

## DIGITAL ZOOM



Možete odabrati maksimalno povećanje zuma u slučaju kad želite zumirati dalje od optičkog zuma (str. 27). Imajte na umu da kod uporabe digitalnog zuma, opada kvaliteta slike.

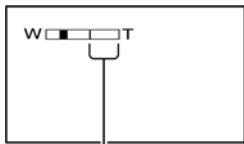

Desna strana skale pokazuje područje digitalnog zumiranja. Područje zumiranja se pojavi kad odaberete razinu zuma.

## DCR-SR35E/SR36E/SR45E/SR46E:

### ▶ OFF

Zum do 40 × se izvodi optički.

### 80 ×

Zum do 40 × se izvodi optički, a do 80 × digitalno.

### 2000 ×

Zum do 40 × se izvodi optički, a do 2000 × digitalno.

## DCR-SR55E/SR65E/SR75E/SR85E:

### ▶ OFF

Zum do 25 × se izvodi optički.

### 50 ×

Zum do 25 × se izvodi optički, a do 50 × digitalno.

### 2000 ×

Zum do 25 × se izvodi optički, a do 2000 × digitalno.

## STEADYSHOT



Ova funkcija je korisna kad želite ublažiti vibracije kamkordera (standardno podešenje je [ON]). [STEADYSHOT] podesite na [OFF] (🚫) kad koristite stativ (opcija). Tako će slika biti prirodnija.

## AUTO SLW SHUTTR

(automatski spori zatvarač)



Kod snimanja na tamnim mjestima, brzina zatvarača se automatski smanjuje na 1/25 sekunde (standardna postavka je [ON]).

## GUIDEFAME



Podesite li [GUIDEFAME] na [ON], možete vidjeti okvir za provjeru da li je objekt horizontalan ili vertikaln. Okvir se ne snima. Pritisnite DISP/BATT INFO da okvir nestane. (Standardna postavka je [OFF].)

### 💡 Savjet



- Usmjeravanje objekta prema končanici okvira omogućuje skladniju kompoziciju.

**► ON**

Indikator preostalog kapaciteta diska će uvijek biti vidljiv.

**AUTO**

Prikazuje indikator preostalog vremena diska na oko 8 sekundi u sljedećim situacijama:

- Kad provjeravate preostali kapacitet diska s preklopkom POWER podešenom na  (videozapisi).
- Kad pritisnete DISP/BATT INFO za uključenje indikatora dok je preklopka POWER podešena na  (videozapisi).
- Kad odaberete funkciju snimanja videozapisa u izborniku HOME.

** Napomena**

- Kad za snimanje videozapisa preostane manje od 5 minuta vremena, indikator ostane na zaslonu.



Kamkorder automatski prepoznaje lica tijekom snimanja videozapisa. Standardna postavka je [ON].

**Ikone lica i njihovo značenje**

 : Ikona se prikazuje kod postavke [ON].

 : Ikona trepće kad kamkorder prepozna lice i prestaje treptati kad se lice pohrani u Face Index.

 : Ikona se prikazuje kad se lice ne može pohraniti u Face Index.

Za reprodukciju scena pomoću Face Index, pogledajte str. 31.

** Napomena**

- Broj lica koja se mogu prepoznati je ograničen.

# PHOTO SETTINGS

(Opcije za snimanje fotografija)



Dodirnite ① i zatim ②.

Ako opcija nije na zaslonu, dodirnite ▲/▼ za promjenu stranice.

## Kako podesiti

🏠 (Izbornik HOME) → str. 55

☰ (Izbornik OPTION) → str. 69

Standardne postavke označene su sa ►.



## DCR-SR35E/SR36E/SR45E/SR46E:

### ► VGA (0.3M) (VGA)

Odaberite za jasno snimanje fotografija (640 × 480).

### 📷 (0.2M) (0.2M)

Odaberite za snimanje maksimalnog broja fotografija (640 × 360).

Veličina slike je automatski podešena na [📷 0.2M] kod formata 16:9 (wide).

## Kapacitet "Memory Stick PRO Duo" i broj slika koje možete snimiti (pribl.)

	VGA 640 × 480 VGA
512 MB	2 800
1 GB	5 800
2 GB	11 500
4 GB	23 000
8 GB	47 000

\* Broj fotografija koje je moguće snimiti odnosi se na maksimalnu veličinu slike na kamkorderu. Stvaran broj slika prikazuje se na LCD zaslonu tijekom snimanja.

## DCR-SR55E/SR65E/SR75E/SR85E

### ► 1.0M (1.0M)

Odaberite za jasno snimanje fotografija (1 152 × 864).

### 📷 (0.7M) (0.7M)

Snimanje jasnih fotografija u formatu 16:9 (wide) (1 152 × 648).

Veličina slike je automatski podešena na [📷 0.7M] kod formata 16:9 (wide).

### VGA (0.3M) (VGA)

Odaberite za snimanje maksimalnog broja fotografija (640 × 480).

## Kapacitet "Memory Stick PRO Duo" i broj slika koje možete snimiti (pribl.)

	1.0M 1 152 × 864 1.0M
512 MB	800
1 GB	1 800
2 GB	3 700
4 GB	7 200
8 GB	14 500

\* Broj fotografija koje je moguće snimiti odnosi se na maksimalnu veličinu slike na kamkorderu. Stvaran broj slika prikazuje se na LCD zaslonu tijekom snimanja.

## ⚡ Napomene

- Vrijedi kod uporabe "Memory Stick PRO Duo" tvrtke Sony Corporation. Broj fotografija koje se mogu snimiti ovisi o uvjetima snimanja i vrsti "Memory Stick" kartice.
- Na tvrdi disk možete snimiti do 9 999 fotografija.

## 🔧 Savjet

- Za snimanje fotografija možete upotrijebiti "Memory Stick Duo" kapaciteta manjeg od 512 MB.



## FILE NO. (br. datoteke)



### ► SERIES

Redom pridjeljuje brojeve datotekama čak i nakon izmjene "Memory Stick PRO Duo" kartice. Broj datoteka se resetira ako se kreira nova mapa ili se odabere druga mapa za snimanje.

### RESET

Redom pridjeljuje brojeve datotekama, od najvećeg broja postojeće datoteke na trenutnom mediju za snimanje.

## NIGHTSHOT LIGHT



Pogledajte str. 57.

## GUIDEFAME



Pogledajte str. 58.

## FLASH MODE (DCR-SR55E/ SR65E/SR75E/SR85E)



Ovu funkciju možete podesiti kad koristite vanjsku bljeskalicu (opcija) koja je kompatibilna s kamkorderom. Učvrstite bljeskalicu na Active Interface Shoe (str. 98).

### ► ON (⚡)

Aktivira se svaki put.

### AUTO

Aktivira se automatski.

## FLASH LEVEL (DCR-SR55E/ SR65E/SR75E/SR85E)



Ovu funkciju možete podesiti kad koristite vanjsku bljeskalicu (opcija) koja je kompatibilna s kamkorderom.

### HIGH (⚡+)

Odaberite za jači intenzitet bljeskalice.

### ► NORMAL (⚡)

### LOW (⚡-)

Odaberite za slabiji intenzitet bljeskalice.

## REDEYE REDUC (DCR-SR55E/ SR65E/SR75E/SR85E)



Ovu funkciju možete podesiti kad koristite vanjsku bljeskalicu (opcija) koja je kompatibilna s kamkorderom. Podesite na [ON] i odaberite [AUTO] ili [ON] za mod bljeskalice. Prikazuje se  na zaslonu. Možete spriječiti efekt crvenih očiju tako što će se bljeskalica aktivirati prije snimanja.

### Napomena

- Funkcijom smanjenja efekta crvenih očiju ponekad se neće postići željeni učinak, što ovisi o individualnim razlikama i drugim uvjetima.

# VIEW IMAGES SET

(Opcije za podešavanje glasnoće i prikaza)



Dodirnite ① i zatim ②.

Ako opcija nije na zaslonu, dodirnite ▲ ▼ za promjenu stranice.

## Kako podesiti

🏠 (Izbornik HOME) → str. 55

⊕ (Izbornik OPTION) → str. 69

Standardne postavke označene su sa ►.

## DATA CODE

Prikaz informacija koje se automatski pohranjuju tijekom snimanja (data code).

### ► OFF

Za isključenje prikaza podataka o snimanju.

### DATE/TIME

Prikaz datuma i vremena.

### CAMERA DATA

Odaberite za prikaz podataka o podešenju kamkordera.

## DATE/TIME

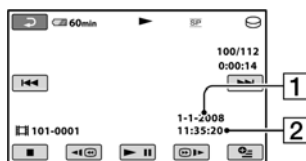

1 Datum

2 Vrijeme

## CAMERA DATA

Videozapis

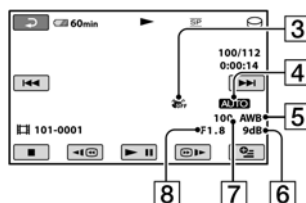

Fotografija

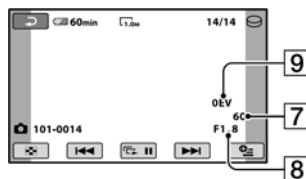

3 Funkcija SteadyShot isključena

4 Svjetlina

5 Ravnoteža bjeline

6 Pojačanje

7 Brzina zatvarača

8 Otvor blende

9 Vrijednost ekspozicije

## 💡 Savjeti

- Za fotografiju snimljenu uporabom bljeskalice pojavi se ⚡ (DCR-SR55E/SR65E/SR75E/SR85E).
- Ako spojite kamkorder na TV prijemnik, na zaslonu TV prijemnika su prikazane informacije o snimanju.
- Kod pritiska tipke DATA CODE na daljinskom upravljaču sljedeći indikatori izmjenjuju se navedenim redom: [DATE/TIME] → [CAMERA DATA] → [OFF] (bez oznake) (DCR-SR55E/SR65E/SR75E/SR85E).
- Ovisno o stanju tvrdog diska, pojavi se oznaka [--:--:--].



Možete odabrati broj sličica koje se pojavljuju u izborniku [VISUAL INDEX].

Sličica (thumbnail)  Rječnik (str. 104)

► **ZOOM LINK**

Promijenite broj sličica (6 ili 12) preklopkom zuma na kamkorderu.\*

**6IMAGES**

Za prikaz 6 sličica u izborniku.

**12IMAGES**

Za prikaz 12 sličica u izborniku.

\* Možete koristiti tipke zuma na okviru LCD zaslona ili tipke daljinskog upravljača (DCR-SR55E/SR65E/SR75E/SR85E).

# SOUND/DISP SET

(Opcije za podešavanje zvučnog signala i prikaza)



Dodirnite ① i zatim ②.

Ako opcija nije na zaslonu, dodirnite ▲/▼ za promjenu stranice.

## Kako podesiti

🏠 (Izbornik HOME) → str. 55

☰ (Izbornik OPTION) → str. 69

Standardne postavke označene su sa ►.

## VOLUME

Za podešavanje glasnoće dodirnite tipke

[-]/[+] (str. 30).

## BEEP

### ► ON

Melodija se oglašava kad pokrenete/prekinete snimanje ili dodirujete zaslon.

### OFF

Isključenje melodije i zvuka zatvarača.

## LCD BRIGHT

Možete podesiti svjetlinu LCD zaslona.

① Svjetlinu podesite tipkama [-]/[+].

② Dodirnite [OK].

## 💡 Savjet

- Ovo podešavanje ni na koji način ne utječe na snimljenu sliku.

## LCD BL LEVEL (LCD osvjetljenje)

Moguće je podesiti svjetlinu LCD zaslona.

### ► NORMAL

Standardna svjetlina.

### BRIGHT

Posvjetljuje LCD zaslon.

## ⚡ Napomene

- Kad kamkorder spojite na mrežni napon putem AC adaptera, automatski se bira [BRIGHT].
- Kad odaberete [BRIGHT], vijek trajanja baterije se smanji tijekom snimanja.
- Otvorite li LCD zaslon za 180 stupnjeva prema van i prislonite ga uz kućište, automatski je odabrano podešenje [NORMAL].

## 💡 Savjet

- Ovo podešavanje ni na koji način ne utječe na snimljenu sliku.

## LCD COLOR

Dodirnite [-]/[+] za podešavanje boje na LCD zaslonu.



Slabiji intenzitet

Jači intenzitet

## 💡 Savjet

- Ovo podešavanje ni na koji način ne utječe na snimljenu sliku.

# OUTPUT SETTINGS

(Opcije za spajanje drugih uređaja)



Dodirnite ① i zatim ②.

Ako opcija nije na zaslonu, dodirnite ▲/▼ za promjenu stranice.

## Kako podesiti

🏠 (Izbornik HOME) → str. 55

☰ (Izbornik OPTION) → str. 69

Standardne postavke označene su sa ►.

### TV TYPE



Pogledajte str. 35.

### DISP OUTPUT



#### ► LCD PANEL

Odaberite za prikaz informacija poput vremenske oznake na LCD zaslonu i u tražilu.

#### V-OUT/PANEL

Prikazuje informacije poput vremenske oznake na TV zaslonu, LCD zaslonu i u tražilu.

# CLOCK/A LANG

(Opcije za podešavanje sata i jezika)



Dodirnite ① i zatim ②.

Ako opcija nije na zaslonu, dodirnite ▲/▼ za promjenu stranice.

## Kako podesiti

🏠 (Izbornik HOME) → str. 55

⚙️ (Izbornik OPTION) → str. 69

### CLOCK SET



Pogledajte str. 17.

### AREA SET



Možete podesiti vremensku razliku bez zaustavljanja sata.

Podesite lokalno područje tipkama ▲/▼ kad kamkorder koristite u drugoj vremenskoj zoni.

Za vremensku zonu pogledajte str. 88.

### SUMMERTIME



Možete promijeniti ovo podešenje bez zaustavljanja sata.

Podesite na [ON] za pomak vremena jedan sat unaprijed.

### A LANGUAGE SET



Moguće je odabrati jezik izbornika na LCD zaslonu.

## 💡 Savjet

- Kamkorder nudi opciju [ENG[SIMP]] (pojednostavljeni engleski) ukoliko ne možete pronaći svoj materinji jezik.

# GENERAL SET

(Ostale opcije za podešavanje)



Dodirnite ① i zatim ②.

Ako opcija nije na zaslону, dodirnite ▲/▼ za promjenu stranice.

## Kako podesiti

🏠 (Izbornik HOME) → str. 55

☰ (Izbornik OPTION) → str. 69

Standardne postavke označene su sa ▶.

## DEMO MODE



Standardna postavka je [ON] i omogućuje demo prikaz u trajanju od oko 10 minuta nakon podešavanja preklopke POWER na (videozapisi).

## 💡 Savjeti

- Prikaz mogućnosti se prekida u dolje navedenim slučajevima:
  - Kad pritisnete START/STOP ili PHOTO.
  - Kad tijekom prikaza mogućnosti dodirnete zaslón. (Prikaz mogućnosti se pokreće ponovo za približno deset minuta.)
  - Kad podesite preklopku POWER na (fotografije).
  - Kad pritisnete 🏠 (HOME)/ (VIEW IMAGES).

## CALIBRATION



Pogledajte str. 93.

## A.SHUT OFF (automatsko isključivanje)



### ▶ 5 min

Protekne li približno pet minuta bez pokretanja neke od funkcija, kamkorder se automatski isključuje.

## NEVER

Odaberite za isključenje funkcije automatskog isključenja.

## ⚠ Napomena

- Kad spojite kamkorder na mrežno napajanje, opcija [A.SHUT OFF] se automatski podesi na [NEVER].

## QUICK ON STBY (brzo uključivanje)



Možete podesiti vrijeme tijekom kojeg kamkorder ostaje uključen prije isključivanja u sleep mod (str. 27). (Standardna postavka je [10min].)

## ⚠ Napomena

- [A.SHUT OFF] ne funkcioniра u sleep modu.

## REMOTE CTRL (daljinski upravljač) (DCR-SR55E/SR65E/SR75E/SR85E)



Opcija je standardnim podešenjem uključena ([ON]) kako biste mogli koristiti isporučeni daljinski upravljač (str. 100).

## 💡 Savjet

- Podesite opciju na [OFF] kako biste spriječili kamkorder da reagira na naredbe poslane daljinskim upravljačem drugog uređaja za snimanje.

## DROP SENSOR



Opcija [DROP SENSOR] je standardno podešena na [ON]. Kad senzor detektira pad kamkordera (pojavi se indikator ) snimanje ili reprodukcija se mogu zaustaviti radi zaštite internog tvrdog diska.

## ⚠ Napomene

- Kad koristite kamkorder, podesite ovu opciju na [ON] (standardna postavka) jer se u suprotnom može oštetiti tvrdi disk ako kamkorder padne.

- Senzor za detekciju pada se aktivira u bestežinskom stanju. Kad snimate tijekom aktivnosti, primjerice na vrtuljku ili kod skoka s padobranom, možete podesiti [DROP SENSOR] na [OFF] (OFF) kako se senzor ne bi aktivirao.



# Aktiviranje funkcija iz izbornika OPTION

Izbornik OPTION izgleda kao pop-up prozor koji se pojavljuje kod desnog klika miša na računalu. Prikazuju se različite funkcije, ovisno o trenutnom statusu kamkordera.

## Uporaba izbornika OPTION

### 1 Kad koristite kamkorder, dodirnite (OPTION) na zaslonu.



 (OPTION)



Kartica

### 2 Dodirnite željenu opciju.

Ako ne možete pronaći željenu opciju, dodirnite drugu karticu za listanje.

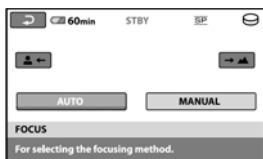





Ako ne možete pronaći opciju, funkcija nije dostupna u trenutnim uvjetima snimanja.

### 3 Promijenite podešenje, zatim dodirnite .

#### Napomene

- Kartice i opcije koje se pojavljuju na zaslonu ovise o statusu snimanja/reprodukcije na kamkorderu u tom trenutku.
- Neke opcije su prikazane bez kartice.
- Izbornik OPTION se ne može upotrebljavati uz funkciju Easy Handycam.







## Opcije snimanja u izborniku OPTION

Opcija		Stranica
<b>Kartica</b> 		
<b>FOCUS</b>	–	71
<b>SPOT FOCUS</b>	–	71
<b>TELE MACRO</b>	–	71
<b>EXPOSURE</b>	–	72
<b>SPOT METER</b>	–	72
<b>SCENE SELECTION</b>	–	72
<b>WHITE BAL.</b>	–	73
<b>COLOR SLOW SHTR</b>	–	74
<b>S. NIGHTSHOT PLS</b>	–	74
<b>Kartica</b> 		
<b>FADER</b>	–	74
<b>D.EFFECT</b>	–	75
<b>PICT.EFFECT</b>	–	75
<b>Kartica</b> 		
<b>REC MODE</b>	<input type="radio"/>	57
<b>BLT-IN ZOOM MIC</b>	–	75
<b>MICREF LEVEL</b>	–	75
 <b>IMAGE SIZE</b>	<input type="radio"/>	60
<b>SELF-TIMER</b>	–	75
<b>FLASH MODE**</b>	<input type="radio"/>	61

\* Opcije koje su također dostupne u izborniku HOME.

\*\*DCR-SR55E/SR65E/SR75E/SR85E

## Opcije reprodukcije u izborniku OPTION

Opcija		Stranica
<b>Kartica</b> 		
<b>DELETE</b>	<input type="radio"/>	37
<b>DELETE by date</b>	<input type="radio"/>	38
<b>DELETE ALL</b>	<input type="radio"/>	38
<b>Kartica</b> 		
<b>DIVIDE</b>	<input type="radio"/>	43
<b>ERASE</b>	<input type="radio"/>	45
<b>ERASE ALL</b>	<input type="radio"/>	45
<b>MOVE</b>	<input type="radio"/>	45
<b>-- (Kartica ovisi o situaciji)</b>		
 <b>ADD</b>	<input type="radio"/>	44
 <b>ADD by date</b>	<input type="radio"/>	44
<b>PRINT</b>	<input type="radio"/>	49
<b>SLIDE SHOW</b>	–	33
<b>VOLUME</b>	<input type="radio"/>	30
<b>DATA CODE</b>	<input type="radio"/>	62
<b>SLIDE SHOW SET</b>	–	33
 <b>ADD</b>	<input type="radio"/>	44
 <b>ADD by date</b>	<input type="radio"/>	44
<b>-- (Bez kartice)</b>		
<b>COPIES</b>	–	49
<b>DATE/TIME</b>	–	49
<b>SIZE</b>	–	49

\* Opcije koje su također dostupne u izborniku HOME.

# Funkcije podešene u izborniku OPTION

U nastavku su opisane opcije koje možete podesiti samo u izborniku OPTION.

Standardne postavke označene su sa ►.



## FOCUS



Sliku je moguće izoštriti ručno. Koristite ovu funkciju kad želite izoštriti određeni objekt.



① Dodirnite [MANUAL].

Pojavi se oznaka .

② Dodirnite  (izoštravanje bliskih objekata)/ (izoštravanje udaljenih objekata) za postizanje oštrijeg fokusa.

Oznaka  se pojavljuje kad ne možete više izoštriti objekt u blizini, a oznaka  kad ne možete više izoštriti objekt u daljini.

③ Dodirnite [OK].

Za automatsko izoštravanje dodirnite [AUTO] → [OK] u koraku ①.

### Napomena

- Minimalna potrebna udaljenost između kamkordera i objekta uz izoštrenu sliku je oko 1 cm za širokokutno i oko 80 cm za telefoto snimanje.

### Savjeti

- Za lakše izoštravanje objekta pomaknite preklapku zuma prema T (telefoto) dok ne izoštrite i zatim prema W (široki kut) za podešavanje zuma za snimanje. Želite li objekt snimiti izbliza, pomaknite preklapku zuma prema W (široki kut), zatim izoštrite sliku.
- Podatak o udaljenosti izoštravanja (udaljenost na kojoj je objekt izoštrjen ako je taman ili se teško izoštrava) prikazuje se na nekoliko sekundi u sljedećim situacijama.
  - Kad se način izoštravanja prebaci s automatskog na ručni.
  - Kod ručnog izoštravanja.

## SPOT FOCUS

Moguće je odabrati i izoštriti točku izvan središta kadra.

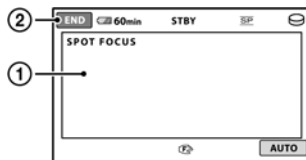

① Dodirnite točku koju želite izoštriti.

Pojavi se oznaka .

② Dodirnite [END].

Za automatsko izoštravanje dodirnite [AUTO] → [END] u koraku ①.

### Napomena

- Ako podesite [SPOT FOCUS], opcija [FOCUS] se automatski podesi na [MANUAL].

## TELE MACRO

Ova funkcija je korisna za snimanje malih objekata, primjerice cvijeća ili insekata. Pozadina je nejasna, dok je objekt jasniji.

Kad opciju [TELE MACRO] podesite na [ON] () , zum (str. 27) se automatski pomiče u gornji dio strane T (telefoto) te omogućuje snimanje objekata izbliza:

**DCR-SR35E/SR36E/SR45E/SR46E:**

do približno 43 cm

**DCR-SR55E/SR65E/SR75E/SR85E:**

do približno 38 cm

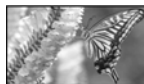

Za isključenje dodirnite [OFF] ili zum na strani W (široki kut).

### Napomene

- Kad snimate udaljeni objekt, možda će ga biti teže izoštriti i za to će trebati neko vrijeme.

- Izoštrite sliku ([FOCUS], str. 71) ručno kad ne možete automatski.

## EXPOSURE



Moguće je ručno podesiti ekspoziciju. Podesite ekspoziciju ako je objekt presvijetao ili pretaman.

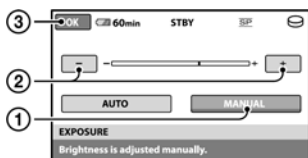

- 1 Dodirnite [MANUAL].  
Pojavljuje se
- 2 Podesite ekspoziciju dodirnom / .
- 3 Dodirnite [OK].

Za povratak na automatsko podešavanje ekspozicije dodirnite [AUTO] → u koraku

1.

## SPOT METER (Flexible spot meter)



Možete podesiti i zadržati ekspoziciju za objekt tako da se snimi s odgovarajućom svjetlinom čak i kad je zamjetan snažan kontrast u odnosu na pozadinu (poput objekata na pozornici).

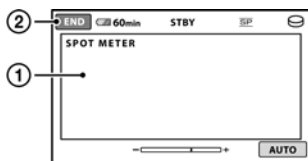

- 1 Dodirnite točku na kojoj želite fiksirati i podesiti ekspoziciju na zaslonu.  
Pojavljuje se
- 2 Dodirnite [END].

Za povratak na automatsko podešavanje ekspozicije dodirnite [AUTO] → u koraku 1.

## Napomena

- Ako podesite [SPOT METER], [EXPOSURE] se automatski podesi na [MANUAL].

## SCENE SELECTION



Omogućuje jednostavno snimanje u različitim situacijama.

### ► AUTO

Odaberite za automatsko snimanje kad ne koristite funkciju [SCENE SELECT].

### TWILIGHT\* (☾)

Održava noćnu atmosferu udaljenih prizora u sumrak.



### CANDLE (🕯)

Za snimanje pod mekom svjetlosti svijeća.



### SUNRISE&SUNSET\* (☀)

Za postizanje atmosfere izlaska i zalaska sunca.



### FIREWORKS\* (💣)

Odaberite za spektakularne snimke vatrometa.



### LANDSCAPE\* (🏞)

Za jasno snimanje udaljenih objekata. Ova funkcija sprječava fokusiranje na staklo ili metalnu površinu između kamkordera ili objekta.



### PORTRAIT (👤)

Stvara mekanu pozadinu za objekte poput ljudi ili cvijeća, istodobno ih ističući.



### SPOTLIGHT\*\* (🎤)

Za objekte koji se nalaze pod reflektorom. Ova funkcija sprječava učinak upadljive bjeline lica.



### SPORTS\*\* (🏃)

Za snimanje objekata koji se brzo kreću. Funkcija smanjuje trešnju fotoaparata.



### BEACH\*\* (🏖️)

Odaberite za snimanje živih plavih nijansi uz more ili jezero.



### SNOW\*\* (❄️)

Odaberite za snimanje svijetlih slika u bijelom krajoliku.



\* Kamkorder je podešen na izoštravanje samo dalekih objekata.

\*\*Kamkorder je podešen na izoštravanje samo bliskih objekata.

### 🔔 Napomena

- Postavka [WHITE BAL.] se poništava kad odaberete [SCENE SELECTION].

## WHITE BAL. (ravnoteža bjeline) 📷

Moguće je podesiti tonove boja u skladu sa svjetlinom okoliša.

### ▶ AUTO

Odaberite ako želite snimati s automatski podešenom ravnotežom bjeline.

### OUTDOOR (🌞)

Ravnoteža bjeline se podešava na odgovarajuću vrijednost za snimanje:

- na otvorenom,
- noću, za neonske znakove i vatromete,
- izlaska ili zalaska sunca,
- pod fluorescentnim svjetlom.

### INDOOR (🏠)

Ravnoteža bjeline se podešava na odgovarajuću vrijednost za snimanje:

- u zatvorenim prostorima,
- na zabavama ili u studijima gdje se svjetlosni uvjeti brzo mijenjaju,
- ispod video svjetla u studiju, ili pod svjetlima natrijevih žarulja ili klasične rasvjete.

### ONE PUSH (👉)

Odaberite kad želite da bijela boja bude u skladu sa svjetlom okoliša.

- ① Dodirnite [ONE PUSH]
- ② Kadrirajte bijeli objekt poput komada papira tako da ispuni kadar pod istim osvjetljenjem kakvo ćete koristiti za stvarno snimanje.
- ③ Dodirnite [👉].  
Oznaka 📷 ubrzano trepće. Kad je ravnoteža bjeline podešena i pohranjena u memoriju, indikator prestaje treptati.

## ⚡ Napomene

- Podesite [WHITE BAL.] na [AUTO] ili podesite boju u [ONE PUSH] kad snimate pod bijelim ili hladnim bijelim fluorescentnim svjetlom.
- Kad odaberete [ONE PUSH], zadržite u kadru bijeli predmet dok trepće brzo.
- Oznaka polagano trepće ako se [ONE PUSH] ne može podesiti.
- Kad je odabran [ONE PUSH] i oznaka trepće nakon dodira tipke , podesite opciju [WHITE BAL.] na [AUTO].
- Podesite li [WHITE BAL.], [SCENE SELECTION] se automatski vrati na [AUTO].

## 🔦 Savjeti

- Ako ste promijenili bateriju o ili prenijeli kamkorder iz otvorenog u zatvoreni prostor ili obrnuto dok je bila odabrana opcija [AUTO], usmjerite kamkorder na obližnji bijeli predmet s [AUTO] otprilike 10 s za postizanje bolje ravnoteže bjeline.
- Ponovite [ONE PUSH] ako promijenite postavku [SCENE SELECTION] ili unesete kamkorder iz zatvorenog u otvoreni prostor ili obrnuto tijekom postupka [ONE PUSH].

## COLOR SLOW SHTR (Color Slow Shutter)



Kad podesite [COLOR SLOW SHTR] na [ON], možete snimati slike sa svjetlijom bojom čak i na tamnim mjestima. Na zaslonu se pojavljuje .

Za isključenje funkcije [COLOR SLOW SHTR] dodirnite [OFF].

## ⚡ Napomene

- Ako je automatsko izoštravanje otežano, izošтрите sliku ručno ([FOCUS], str. 71).
- Brzina zatvarača kamkordera se mijenja, ovisno o svjetlini. U toj fazi pokretni dijelovi slike mogu se doimati usporeno.

## S. NIGHTSHOT PLS (Super NightShot plus)



Slika će se snimati s osjetljivošću do 16 puta većom od NightShot plus na tamnim

mjestima ako podesite [S. NIGHTSHOT PLS] na [ON] dok je preklopka NIGHTSHOT PLUS (str. 28) također podešena na ON. Na zaslonu se prikazuje .

Za isključenje ove funkcije podesite [S. NIGHTSHOT PLS] na [OFF].

## ⚡ Napomene

- Nemojte koristiti [S. NIGHTSHOT PLS] na svjetlim mjestima jer to može izazvati kvar.
- Ne prekrivajte infracrveni emiter prstima ili drugim predmetima.
- Skinite konverzijski objektiv (opcija).
- Kad je automatsko izoštravanje otežano, sliku izošтрите ručno ([FOCUS], str. 71).
- Brzina zatvarača kamkordera mijenja se ovisno o svjetlini. U tom trenutku može se usporiti kretanje slike.

## FADER



Snimljenim slikama možete dodati sljedeće efekte pretapanja:

- ① Odaberite željeni efekt tijekom pripravnog stanja [STBY] (odtamnjenje) ili snimanja (zatamnjenje) i dodirnite .
- ② Pritisnite START/STOP.  
Indikator zatamnjenja/odtamnjenja prestane treptati i nestaje kad završi postupak.

Za poništenje postupka u koraku ① dodirnite [OFF].

Podešenje će se poništiti kod ponovnog pritiska tipke START/STOP.



### WHITE FADER



### BLACK FADER



## D.EFFECT (digitalni efekt)



Ako odaberete [OLD MOVIE], prikazuje se  na zaslonu i možete snimati uz atmosferu starog filma.

Za isključenje [D. EFFECT], odaberite [OFF].

## PICT.EFFECT (efekt slike)



Slici je moguće dodati posebne efekte tijekom snimanja. Pojavi se simbol .

### ► OFF

Odaberite ako ne želite koristiti efekte.

### SEPIA

Slika je smeđe tonirana.

### B&W

Slika je crno-bijela.

### PASTEL



Slika izgleda kao blijedi pastelni crtež.

## BLT-IN ZOOM MIC (ugrađeni zoom mikrofoni)



Ako podesite [BLT-IN ZOOM MIC] na [ON] () , možete snimati videozapis i kontrolirati razinu snimanja zvuka pomicanjem preklopke zuma ili pritiskom na tipke zuma na okviru LCD zaslona. (Standardna postavka je [OFF].)

## MICREF LEVEL (referentna glasnoća mikrofona)



Možete odabrati razinu mikrofona za snimanje zvuka.

Odaberite [LOW] kad želite snimati žestok i snažan zvuk u koncertnoj dvorani, itd.

### ► NORMAL

Snima zvukove iz okoline, konvertirajući ih u zvuk jednake razine glasnoće.

### LOW (↑↓)

Vjerno snima zvukove u prostoru. Nije prikladno za snimanje razgovora.

## SELF-TIMER



Kad podesite postavku na [ON], prikazuje se . Pritisnite PHOTO za pokretanje odbrojavanja. Fotografija se snima nakon približno 10 sekundi. Za poništavanje odbrojavanja, dodirnite [RESET].

Za isključenje timera odaberite [OFF].

### Savjet

- Timer također možete koristiti s tipkom PHOTO na daljinskom upravljaču (str. 100) (DCR-SR55E/SR65E/SR75E/SR85E).

# U slučaju problema

Ako u radu s kamkorderom naidete na bilo kakav problem, pomoću sljedeće tablice provjerite mogući kvar. Ako problem postoji i dalje, odspojite izvor napajanja kamkordera i obratite se ovlaštenom Sony servisu.

- Općenito/Easy Handycam/daljinski upravljač..... 76
- Baterije/izvori napajanja..... 77
- LCD zaslon..... 78
- "Memory Stick PRO Duo"..... 78
- Snimanje..... 78
- Reprodukcijska snimaka..... 80
- Editiranje snimaka na kamkorderu..... 81
- Naknadno snimanje zvuka/spajanje s drugim uređajima..... 81
- Funkcije koje se ne mogu upotrebljavati istovremeno..... 81

## Napomene prije slanja kamkordera na popravak

- Ovisno o problemu, možda će se trebati formatirati ili zamijeniti tvrdi disk kamkordera. U tom slučaju ćete izgubiti podatke s tvrdog diska. Napravite sigurnosnu kopiju podataka s tvrdog diska (str. 36) na drugom mediju prije slanja kamkordera na popravak. Sony ne preuzima odgovornost i nije dužan kompenzirati gubitak podataka s tvrdog diska.
- Kod popravka kamkordera možda ćemo provjeriti minimalnu količinu podataka pohranjenih na tvrdi disk kako bismo istražili problem. Međutim, Sony neće nikad kopirati ili zadržati vaše podatke.

## Općenito/Easy Handycam/ daljinski upravljač

### Kamkorder se ne uključuje.

- Priključite bateriju na kamkorder (str. 13).
- Spojite priključak AC adaptera u zidnu utičnicu (str. 13).
- Učvrstite kamkorder na Handycam Station (DCR-SR55E/SR65E/SR75E/SR85E) (str. 13).

### Kamkorder ne radi čak i kad je uključen.

- Kamkorderu je potrebno nekoliko sekundi nakon uključivanja dok bude spreman za snimanje. Ta pojava nije kvar.
- Odspojite AC adapter iz zidne utičnice ili odvojite akumulatorsku bateriju i zatim spojite ponovo nakon jedne minute. Ako funkcije i dalje ne rade, šiljatim predmetom pritisnite tipku RESET (str. 97). (Pritisnete li tipku RESET, sva podešenja, zajedno s točnim vremenom, se vraćaju na standardne vrijednosti.)
- Kamkorder se jako zagrijao. Isključite ga i ostavite neko vrijeme na hladnom mjestu.
- Kamkorder se jako ohladio. Stavite ga na toplo mjesto i nakon nekog vremena uključite.

### Tipke ne rade.

- Tijekom Easy Handycam postupaka nisu raspoložive sve tipke/funkcije.
  - Tipka  (pozadinsko osvjetljenje) (str. 28)
  - Zum pri reprodukciji (str. 32)
  - Uključivanje i isključivanje LCD pozadinskog osvjetljenja (pritisnite i zadržite tipku DISP BATT/INFO na nekoliko sekundi) (str. 19)

### Tipka (OPTION) se ne prikazuje.

- OPTION MENU se ne može upotrijebiti kod uporabe funkcije Easy Handycam.

### Postavke izbornika su promijenjene.

- Većina opcija izbornika se automatski vraća na standardne postavke kod uporabe funkcije Easy Handycam.
- Sljedeće opcije su nepromjenjive tijekom funkcije Easy Handycam:
  - [REC MODE]: [SP]
  - [DATA CODE]: [DATE/TIME]
- Sljedeće opcije izbornika se vraćaju na standardne vrijednosti kad se preklopa POWER isključi na OFF (CHG) na dulje od 12 sati.



- [FOCUS]
- [SPOT FOCUS]
- [EXPOSURE]
- [SPOT METER]
- [SCENE SELECTION]
- [WHITE BAL.]
- [MICREF LEVEL]
- [BLT-IN ZOOM MIC]
- [DROP SENSOR]
- [COLOR SLOW SHTR]
- [S. NIGHTSHOT PLS]

---

### Čak i ako pritisnete EASY, postavke izbornika se ne vraćaju na standardne postavke automatski.

- Sljedeće postavke zadržavaju svoje vrijednosti čak i kod uporabe Easy Handycam funkcije:
  - [MOVIE MEDIA SET]
  - [PHOTO MEDIA SET]
  - [FILE NO.]
  - [VOLUME]
  - [TV TYPE]
  - [DISPLAY]
  - [BEEP]
  - [INDEX SET]
  - [CLOCK SET]
  - [AREA SET]
  - [SUMMERTIME]
  - [WIDE SELECT]
  - [IMAGE SIZE]
  - [DEMO MODE]
  - [LANGUAGE SET]
  - [FLASH MODE]\*<sup>1</sup>

\*<sup>1</sup> DCR-SR55E/SR65E/SR75E/SR85E

---

### Kamkorder se zagrijava.

- To je stoga što je kamkorder bio uključen dugo vrijeme. To nije kvar.

---

### Isporučeni daljinski upravljač ne radi (DCR-SR55E/SR65E/SR75E/SR85E).

- Podesite [REMOTE CTRL] na [ON] (str. 67).
- Umetnite bateriju u držač pazeći na pravilan smjer polova +/- u skladu s oznakama +/- (str. 100).
- Uklonite zapreke između daljinskog upravljača i senzora na kamkorderu.
- Usmjerite daljinski upravljač suprotno od jakih izvora svjetlosti, kao što je izravno sunce ili rasvjeta. U protivnom daljinski upravljač možda neće raditi pravilno.

---

### Drugi DVD uređaj ne radi pravilno kad upotrebljavate isporučeni daljinski upravljač (DCR-SR55E/SR65E/SR75E/SR85E).

- Za DVD uređaj odaberite mod daljinskog upravljača koji nije DVD 2 ili pokrijte senzor DVD uređaja komadom crnog papira.

## Baterije/izvori napajanja

### Napajanje se iznenada isključuje.

- Kad prođe otprilike 5 minuta, a vi ne dodirnete nijednu tipku kamkordera, on se automatski isključuje (A.SHUT OFF). Promijenite postavku [A.SHUT OFF] (str. 67) ili ponovno uključite kamkorder ili koristite AC adapter.
- Napajanje se automatski isključuje ako je isteklo vrijeme podešeno u [QUICK ON STBY] tijekom sleep moda. Ako se to dogodi, ponovno uključite napajanje.
- Napunite bateriju (str. 13).

---

### Indikator CHG (punjenje) ne svijetli tijekom punjenja baterije.

- Preklopku POWER postavite na OFF (CHG) (str. 13).
- Ispravno uložite bateriju u kamkorder (str. 13).
- Pravilno spojite mrežni kabel u zidnu utičnicu.

- Punjenje je dovršeno (str. 13).
- Pravilno učvrstite kamkorder na Handycam Station (DCR-SR55E/SR65E/SR75E/SR85E) (str. 13).

---

### **Indikator CHG (punjenje) trepće tijekom punjenja baterije.**

- Pravilno stavite bateriju na kamkorder (str. 13). Ako to ne rješava problem, odspojite AC adapter iz utičnice i obratite se Sonyjevom prodavatelju. Baterija je možda oštećena.

---

### **Indikator preostalog kapaciteta baterije nije točan.**

- Temperatura okoliša je preniska ili previsoka ili baterija nije dovoljno napunjena. To nije kvar.
- Baterija se nije dovoljno napunila. Ponovo napunite bateriju dokraja. Ako to ne rješava problem, zamijenite bateriju novom jer je možda oštećena (str. 13).
- Prikazani kapacitet možda nije točan ovisno o mjestu uporabe.

---

### **Baterija se brzo prazni.**

- Temperatura okoliša je preniska ili previsoka ili baterija nije dovoljno napunjena. To nije kvar.
- Ponovo napunite bateriju u potpunosti. Ako to ne rješava problem, zamijenite bateriju novom jer je možda oštećena (str. 13).

## **LCD zaslon**

### **Opcije izbornika su označene sivo.**

- Opcije označene sivo se ne mogu odabrati uz trenutni način snimanja ili reprodukcije.
- Neke funkcije se ne mogu upotrebljavati istovremeno (str. 81).

---

### **Na zaslonu osjetljivom na dodir se ne pojavljuju tipke.**

- Lagano dodirnite LCD zaslon.
- Pritisnite DISP/BATT INFO na kamkorderu (ili DISPLAY na daljinskom upravljaču: (DCR-SR55E/SR65E/SR75E/SR85E) (str. 19).

---

### **Tipke na zaslonu osjetljivom na dodir ne rade ispravno ili uopće ne rade.**

- Podesite zaslon ([CALIBRATION]) (str. 93).

## **"Memory Stick PRO Duo"**

### **Ne možete upravljati funkcijama pri uporabi "Memory Stick PRO Duo" kartice.**

- Koristite li "Memory Stick PRO Duo" formatiran na računalo, formatirajte ga u kamkorderu (str. 52).

---

### **Ne možete izbrisati ili formatirati "Memory Stick PRO Duo".**

- Maksimalan broj snimaka koji se može obrisati u indeksnom prikazu odjednom je 100.
- Ne možete obrisati fotografije koje su zaštićene od brisanja na drugom uređaju.

---

### **Naziv datoteke je nepravilan ili trepće.**

- Datoteka je možda oštećena.
- Kamkorder ne podržava format datoteke. Upotrebljavajte podržane formate (str. 90).

## **Snimanje**

Također pogledajte "Memory Stick PRO Duo" (str. 78).

---

### **Kad pritisnete START/STOP ili PHOTO, ne počne snimanje.**

- Pojavio se reprodukcijski izbornik. Prebacite kamkorder u pripremno stanje za snimanje (str. 26).
- Medij za snimanje je pun. Obrišite nepotrebne snimke (str. 37).
- Ukupni broj videozapisa ili fotografija prelazi kapacitet vašeg kamkordera (str. 60, 89). Izbrišite nepotrebne snimke (str. 37).

- Kad se aktivira [DROP SENSOR] (str. 67), ne možete snimati.
- Kamkorder se jako zagrijao. Isključite ga i ostavite neko vrijeme na hladnom mjestu.
- Nije moguće snimanje u sleep modu. Isključite QUICK ON (str. 27).
- Kamkorder pohranjuje na disk scenu koju ste upravo snimili. Za to vrijeme nije moguće snimanje.
- Kamkorder se jako ohladio. Isključite ga i ostavite neko vrijeme na toplom mjestu, zatim ga ponovno uključite.

---

### **Indikator ACCESS svijetli čak i kad prestanete snimati.**

- Kamkorder pohranjuje scenu koju ste upravo snimili na medij.

---

### **Kut snimanja izgleda drugačije.**

- Kut snimanja može se razlikovati ovisno o modu kamkordera. To nije kvar.

---

### **Stvarno vrijeme snimanja videozapisa je manje od očekivanog približnog vremena snimanja.**

- Kad snimate objekt koji se brzo kreće, vrijeme raspoloživo za snimanje može se skratiti (str. 57).

---

### **Snimanje se zaustavi.**

- Kamkorder se jako zagrijao. Isključite ga i ostavite neko vrijeme na hladnom mjestu.
- Kamkorder se jako ohladio. Isključite ga i ostavite neko vrijeme na toplom mjestu, zatim ga ponovno uključite.
- Ako je kamkorder izložen dugotrajnim vibracijama, može se zaustaviti snimanje.

---

### **Postoji vremenska razlika između pritiska na tipku START/STOP i mjesta na kojem počne/završava snimanje videozapisa.**

- Pri uporabi kamkordera može postojati blaga razlika između mjesta na kojem ste pritisnuli tipku START/STOP i stvarnog mjesta početka/završetka snimanja videozapisa. To nije kvar.

---

### **Automatsko izoštravanje ne radi.**

- Podesite [FOCUS] na [AUTO] (str. 71).
- Uvjeti snimanja nisu pogodni za automatsko izoštravanje. Izoštrite sliku ručno (str. 71).

---

### **Funkcija [STEADYSHOT] ne radi.**

- Podesite opciju [STEADYSHOT] na [ON] (str. 58).
- Funkcija [STEADYSHOT] ponekad ne radi uslijed prevelikog potresanja.

---

### **Na LCD zaslonu se pojavljuju male bijele, crvene, plave ili zelene točkice.**

- Točkice se pojavljuju kod snimanja u [S. NIGHTSHOT PLS] ili [COLOR SLOW SHTR] modu. To nije kvar.

---

### **Boje slike nisu prikazane pravilno.**

- Podesite preklopku NIGHTSHOT PLUS na OFF (str. 28).

---

### **Slika je previše svijetla i objekt se ne pojavljuje na zaslonu.**

- Podesite preklopku NIGHTSHOT PLUS na OFF (str. 28).

---

### **Slika je pretamna i objekt se ne pojavljuje na zaslonu.**

- Pritisnite i zadržite DISP/BATT INFO na nekoliko sekundi za uključenje pozadinskog osvjetljenja (str. 19).

---

### Pojavljaju se okomite pruge kod snimanja svijeća ili električnog svjetla u mraku.

- Pojava je uobičajena kad je kontrast između objekta i pozadine prevelik. Pojava nije kvar.

---

### Pojavljuje se okomita bijela linija na snimci snimljenoj uz snažno osvjetljenje.

- Pojava se naziva "razmazivanje". To nije kvar.

---

### Pojavljuje se neželjeno titranje slike.

- To se događa kod snimanja pod fluorescen-tnim, natrijevim ili živinim svjetilkama. Pojava nije kvar.

---

### Kod snimanja TV ili računalnog zaslona pojavljuju se crne pruge.

- Podesite opciju [STEADYSHOT] na [OFF] (str. 58).

---

### [S. NIGHTSHOT PLS] se ne može upotrebljavati.

- Podesite preklopku NIGHTSHOT PLUS na ON.

---

### [COLOR SLOW SHTR] ne radi pravilno.

- [COLOR SLOW SHTR] možda neće pravilno raditi u potpunom mraku. Upotrijebite NightShot plus ili [S. NIGHTSHOT PLS].



---

### Ne može se podesiti [LCD BL LEVEL].

- Ne može se podesiti [LCD BL LEVEL] u sljedećim slučajevima:
  - Kad je LCD zaslon zatvoren na kamkor-deru tako da je LCD zaslon okrenut prema van.
  - Kad se uređaj napaja preko AC adaptera.

## Reprodukcija

### Nije moguća reprodukcija snimaka.

- Odaberite medij sa snimkama koje želite reproducirati tako da dodirnete  (HOME) →  (MANAGE MEDIA) → [MOVIE MEDIA SET]/[PHOTO MEDIA SET] (str. 20).

---

### Nije moguća reprodukcija fotografija

- Fotografije nije moguće reproducirati ako ste izmijenili datoteke ili mape, ili ste podatke obrađivali na računalu. (U tom slučaju trepće naziv datoteke.) To je normalno (str. 91).
- Možda neće biti moguća reprodukcija foto-grafija snimljenih drugim uređajima. To je normalno (str. 91).

---

### Na slici u VISUAL INDEX prikazu je vidljiva oznaka "[?]"

- Možda nije uspjelo učitavanje podataka. Pokušajte isključiti i ponovno uključiti kamkorder ili izvaditi te ponovno uložiti "Memory Stick PRO Duo" nekoliko puta.
- Može se pojaviti na fotografijama snimlje-nim drugim uređajima, editiranim na računalu, itd.
- AC adapter ili baterija možda su odspojeni s kamkordera dok je treptao indikator ACCESS nakon snimanja. Posljedica toga može biti oštećivanje podataka i prikaz .

---

### Na slici u izborniku [VISUAL INDEX] se prikazuje "[?]"

- Izvršite [REPAIR IMG.DB F.] (str. 54). Ako se i dalje prikazuje, obrišite snimku s  (str. 37).

---

### Tijekom reprodukcije ne čuje se zvuk ili je zvuk tih.

- Pojačajte glasnoću (str. 30).

- Zvuk se ne čuje kad je zatvoren LCD zaslon. Otvorite LCD zaslon.
- Kad snimate zvuk s opcijom [MICREF LEVEL] (str. 75) podešenom na [LOW], teško će se čuti snimljeni zvuk.

### Ne mogu se reproducirati snimke ili "Memory Stick PRO Duo" nije prepoznat.

- Uređaj možda ne podržava "Memory Stick PRO Duo".

### Editiranje snimaka na kamkorderu

#### Nije moguće editiranje.

- Nema snimaka.
- Editiranje nije moguće zbog stanja u kojem su snimke.

#### Videozapise nije moguće dodati u playlistu.

- Medij je pun ili je playlisti već dodano 99 snimaka. Izbrišite neželjene snimke (str. 45).
- U playlistu se ne mogu dodati fotografije.

#### Nije moguće podijeliti videozapis.

- Videozapis je prekratak za dijeljenje.
- Videozapis zaštićen uporabom drugog uređaja ne može se dijeliti.

#### Nije moguće snimiti fotografiju iz videozapisa.

- Medij na kojeg želite snimiti fotografiju je pun.

### Naknadno snimanje zvuka/spajanje s drugim uređajima

#### Ne čuje se zvuk.

- Kad za povezivanje koristite samo S VIDEO priključak, ne prenosi se signal zvuka. Spojite također bijeli i crveni utikač A/V kabela (str. 34).

### Format reproducirane slike nije pravilan kad je kamkorder spojen na TV prijemnik.

- Podesite [TV TYPE] ovisno o TV prijemniku (str. 35).

### Ne možete ispravno naknadno snimiti zvuk koristeći A/V spojni kabel.

- A/V spojni kabel nije ispravno priključen. Provjerite je li spojen u ispravnu utičnicu, npr. na izlaz uređaja s kojeg snimate sliku ili na ulazni priključak drugog uređaja za snimanje slike s kamkordera (str. 46).

### Funkcije koje se ne mogu koristiti istovremeno

Sljedeća tablica sadrži primjere funkcija i opcija izbornika koje se ne mogu koristiti u kombinaciji.

Ne možete koristiti	Zbog sljedećih podešenja
Back light	[FIREWORKS] u [SCENE SELECTION], [MANUAL] u [EXPOSURE], [SPOT METER]
[WIDE SELECT]	[OLD MOVIE]
[AUTO SLW SHUTTR]	[S. NIGHTSHOT PLS], [COLOR SLOW SHTR], [D.EFFECT], [FADER], [SCENE SELECTION]
[SPOT FOCUS]	[SCENE SELECTION]
[TELE MACRO]	[SCENE SELECTION]
[EXPOSURE]	NightShot plus, [S. NIGHTSHOT PLS]
[SPOT METER]	NightShot plus, [S. NIGHTSHOT PLS]
[SCENE SELECTION]	NightShot plus, [S. NIGHTSHOT PLS], [COLOR SLOW SHTR], [OLD MOVIE], [TELE MACRO], [FADER]

Ne možete koristiti	Zbog sljedećih podešenja
[WHITE BAL.]	NightShot plus, [S. NIGHTSHOT PLS]
[COLOR SLOW SHTR]	NightShot plus, [S. NIGHTSHOT PLS], [FADER], [D.EFFECT], [SCENE SELECTION]
[S. NIGHTSHOT PLS]	[FADER], [D.EFFECT]
[FADER]	[D.EFFECT], [S. NIGHTSHOT PLS], [COLOR SLOW SHTR], [CANDLE]/[FIREWORKS] u [SCENE SELECTION]
[D. EFFECT]	[S. NIGHTSHOT PLS], [COLOR SLOW SHTR], [FADER]
[OLD MOVIE]	[SCENE SELECTION], [PICT EFFECT]
[PICT.EFFECT]	[OLD MOVIE]

# Indikatori i poruke upozorenja

## Dijagnostički pokazivač/indikatori upozorenja

Ako se na zaslonu pojave indikatori, provjerite sljedeću tablicu. Neke probleme možete sami riješiti. Ako ne uspijete, obratite se prodavatelju ili ovlaštenom Sony servisu.

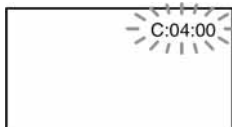

### C: (ili E): □□:□□ (dijagnostički pokazivač)

**C:04:□□**

- Koristili ste akumulatorsku bateriju koja nije "InfoLITHIUM" serije H. Koristite "InfoLITHIUM" bateriju serije H (str. 91).
- Čvrsto spojite DC utikač AC adaptera u DC IN priključnicu Handycam Station (DCR-SR55E/SR65/SR75E/SR85E) ili kamkordera (str. 13).

**C:13:□□ / C:32:□□**

- Odspojite izvor napajanja. Nakon ponovnog uključanja, rukujte kamkorderom.
- Ponovno uključite kamkorder.

**E:20:□□/E:31:□□/E:61:□□/**

**E:62:□□/E:91:□□/ E:94:□□**

- Pojavila se greška koju ne možete riješiti sami. Obratite se Sony ovlaštenom servisu i navedite svih pet znakova koda koji počinje slovom "E".

### 101-0001 (indikator upozorenja za datoteke)

#### Sporo trepće

- Datoteka je oštećena.
- Datoteka je nečitljiva.

### (Upozorenje o tvrdom disku kamkordera)\*

#### Brzo trepće

- Možda se pojavila greška na tvrdom disku kamkordera.

### (Upozorenje o tvrdom disku kamkordera)\*

#### Brzo trepće

- Tvrdi disk kamkordera je pun.
- Možda se pojavila greška na tvrdom disku kamkordera.

### (indikator upozorenja za bateriju)

#### Sporo trepće

- Baterija je gotovo prazna.
- Ovisno o uvjetima ili stanju baterije, indikator  može treptati čak i ako je bateriji ostalo otprilike 20 minuta.

### (upozorenje na porast temperature)

#### Sporo trepće

- Kamkorder se zagrijava. Isključite ga i ostavite neko vrijeme na hladnom mjestu.

#### Brzo trepće\*

- Kamkorder se jako zagrijavao. Isključite ga i ostavite neko vrijeme na hladnom mjestu.

### (upozorenje na nisku temperature)

#### Brzo trepće

- Kamkorderu se jako ohladio. Zagrijte ga na toplom mjestu.

---

### (indikator upozorenja za "Memory Stick PRO Duo")

#### Polako trepće

- Uskoro će nestati slobodnog prostora za snimanje. Vrste "Memory Stick PRO Duo" koje možete upotrebljavati s kamkorderom pogledajte na str. 2.
- Nije uloženi "Memory Stick PRO Duo" (str. 21).

#### Brzo trepće

- Nema mjesta za snimanje. Obrišite nepotrebne snimke ili formatirajte "Memory Stick PRO Duo" nakon pohranjivanja snimaka na drugi medij (str. 36, 37, 52).
- Oštećene su upravljačke datoteke (str. 54).

---

### (indikator upozorenja formatiranja "Memory Stick PRO Duo")\*

- "Memory Stick PRO Duo" je oštećen.
- "Memory Stick PRO Duo" nije pravilno formatiran (str. 52, 90).

---

### (indikator upozorenja za nekompatibilni "Memory Stick Duo")\*

- Uložen je nekompatibilan "Memory Stick Duo" (str. 90).

---

### (indikator upozorenja za zaštićeni "Memory Stick PRO Duo")\*

- Pristup podacima na "Memory Stick PRO Duo" je ograničen na drugom uređaju.

---

### (indikator upozorenja bljeskalice)

#### Brzo trepće

- Nešto nije u redu s bljeskalicom.

---

### (indikator koji upozorava na vibracije)

- Osvjetljenje je nedovoljno pa je kamkorder osjetljiv na vibracije. Koristite bljeskalicu.

- Kamkorder može vibrirati ako količina svjetla nije dostatna. Držite ga mirno obadvojema rukama i snimajte. Međutim, imajte na umu na indikator upozorenja na vibracije ne nestaje.

---

### (indikator senzora detekcije pada)

- Aktivirao se senzor detekcije pada (str. 67) jer je kamkorder pao i stoga se pokrenula funkcija zaštite tvrdog diska. To može onemogućiti reprodukciju i snimanje.
- Senzor detekcije pada ne jamči zaštitu tvrdog diska u svakom mogućem slučaju. Koristite kamkorder u stabilnim uvjetima.

---

### (upozorenje kod snimanja fotografija)

- Fotografije nije moguće snimati tijekom obrade. Pričekajte trenutak i nastavite snimati.

\* Kad se na zaslonu pojavi indikator upozorenja, čuje se melodija (str. 64).

## Opis poruka upozorenja

Ako se na zaslonu pojave poruke, slijedite upute.

## Mediji

---

### HDD format error.

- Tvrdi disk kamkordera je podešen drugačije u odnosu na standardni format. Formatiranje [MEDIA FORMAT] (str. 52) može pomoći da ga ponovo koristite. Time se brišu svi podaci s tvrdog diska.



---

### Data error.

- Tijekom čitanja ili snimanja na tvrdi disk pojavila se greška. To se može dogoditi ako je kamkorder izložen udarcima.

---

### The Image Database File is damaged. Do you want to create a new file?

- Oštećena je datoteka za upravljanje snimkama. Kad dodirnete [YES], kamkorder stvori novu datoteku za upravljanje snimkama. Kad se izradi nova upravljačka datoteka, nije moguća reprodukcija starih snimaka na tvrdom disku kamkordera. (Datoteke snimaka nisu oštećene.) Ako izvršite [REPAIR IMG.DB F.] nakon novog snimanja, reprodukcija starih snimaka može postati moguća. Ako to ne pomogne, kopirajte slike na računalo pomoću isporučenog softvera.

---

### Buffer overflow

- Snimanje nije moguće jer je senzor za detekciju pada prepoznao niz padova kamkordera. Postoji li opasnost od kontinuiranog padanja, postavite [DROP SENSOR] na [OFF] i možda ćete moći ponovo snimati (str. 67).

---

### Recovering data

- Kamkorder pokušava automatski obnoviti podatke ako upisivanje podataka nije izvedeno pravilno.

---

### Cannot recover data.

- Nije uspelo zapisivanje podataka na tvrdi disk kamkordera. Kamkorder je pokušao obnoviti podatke, no nije uspio.

---

### Reinsert the Memory Stick.

- Ponovno uložite "Memory Stick PRO Duo" nekoliko puta. Ako indikator i dalje trepće, "Memory Stick PRO Duo" je možda oštećen. Pokušajte koristiti drugi "Memory Stick PRO Duo".

---

### This Memory Stick is not formatted correctly.

- Provjerite format, zatim formatirajte "Memory Stick PRO Duo" u kamkorderu ako je potrebno (str. 52).

---

### Memory Stick folders are full.

- Ne možete izrađivati direktorije koji prelaze broj 999MSDCF. Ne možete kreirati ili brisati mape uporabom ovog kamkordera.
- Trebat ćete formatirati "Memory Stick PRO Duo" (str. 52), ili izbrisati snimke uporabom računala.

---

### This Memory Stick may not be able to record or play movies.

- Upotrebljavajte "Memory Stick" preporučen uz ovaj kamkorder.

---

### This Memory Stick may not be able to record or play images correctly.

- Problemi u radu "Memory Stick PRO Duo". Ponovno ga uložite.

---

### Do not eject the Memory Stick during writing.

- Ponovno uložite "Memory Stick PRO Duo" i slijedite upute na LCD zaslonu.

---

### PictBridge-kompatibilan pisac

---

### Not connected to PictBridge compatible printer.

- Isključite pisac i ponovno ga uključite, zatim odspojite USB kabel (isporučen) i ponovno ga spojite.

---

### Cannot print. Check the printer.

- Isključite pisac i ponovno ga uključite, zatim odspojite USB kabel (isporučen) i ponovno ga spojite.

## ■ Ostalo

---

### **No further selection is possible.**

- Odjednom možete odabrati samo 100 snimaka za:
    - presnimavanje videozapisa
    - kopiranje fotografija
    - brisanje snimaka
    - ispis fotografija
- 

### **Data protected.**

- Pokušali ste obrisati datoteke zaštićene u drugom uređaju. Isključite zaštitu na tom drugom uređaju.

# Uporaba kamkordera u inozemstvu

## Napajanje

Svoj kamkorder možete koristiti u bilo kojoj zemlji ili području s isporučenim AC adapterom pri 100 V do 240 V izmjenične struje, 50/60 Hz.

## 0 TV sustavima

Ovaj kamkorder je baziran na PAL sustavu. Želite li reproducirati sliku na TV prijemu, on također mora imati PAL sustav i AUDIO/VIDEO ulaznu priključnicu.

Sustav	Koristi se u sljedećim zemljama
PAL	Australija, Austrija, Belgija, Kina, Češka, Danska, Finska, Njemačka, Nizozemska, Hong Kong, Mađarska, Italija, Kuvajt, Malezija, Novi Zeland, Norveška, Poljska, Portugal, Singapur, Slovačka, Španjolska, Švedska, Švicarska, Tajland, Velika Britanija itd.
PAL-M	Brazil
PAL-N	Argentina, Paragvaj, Urugvaj
NTSC	Bahamsko otočje, Bolivija, Kanada, Srednja Amerika, Čile, Kolumbija, Ekvador, Gvajana, Jamajka, Japan, Koreja, Meksiko, Peru, Surinam, Tajvan, Filipini, SAD, Venezuela, itd.
SECAM	Bugarska, Francuska, Gvajana, Iran, Irak, Monako, Rusija, Ukrajina, itd.

## Podešavanje sata prema vremenskoj zoni

Kad kamkorder koristite u inozemstvu, možete jednostavno podesiti sat na lokalno vrijeme podešavanjem vremenske zone. Dodirnite **↑** (HOME) → **☰** (SETTINGS) → [CLOCK/🇺🇸 LANG] → [AREA SET] i [SUMMERTIME] (str. 17).

## Vremenske zone

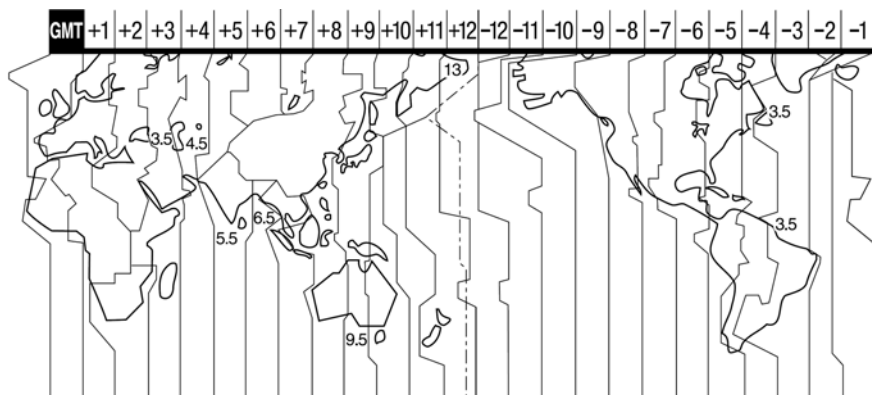

Vremenska razlika	Područje
GMT	Lisabon, London
+01:00	Berlin, Pariz
+02:00	Helsinki, Kairo, Istanbul
+03:00	Moskva, Nairobi
+03:30	Teheran
+04:00	Abu Dabi, Baku
+04:30	Kabul
+05:00	Karachi, Islamabad
+05:30	Kalkuta, New Delhi
+06:00	Almaty, Dhaka
+06:30	Rangoon
+07:00	Bangkok, Jakarta
+08:00	Hong Kong, Singapur, Peking
+09:00	Seul, Tokio
+09:30	Adelaide, Darwin
+10:00	Melbourne, Sydney

Vremenska razlika	Područje
+11:00	Solomonski otoci
+12:00	Fiji, Wellington
-12:00	Eniwetok, Kwajalein
-11:00	Samoa
-10:00	Havaji
-09:00	Aljaska
-08:00	Los Angeles, Tijuana
-07:00	Denver, Arizona
-06:00	Chicago, Mexico City
-05:00	New York, Bogota
-04:00	Santiago
-03:30	St. John's
-03:00	Brazilija, Montevideo
-02:00	Fernando de Noronha
-01:00	Azori, Zelenortsko otočje

# Datoteke/mape na tvrdom disku kamkordera i "Memory Stick PRO Duo" kartici

Datoteke/mape imaju strukturu prikazanu u nastavku. Obično ne trebate poznavati strukturu datoteka/mapa pri snimanju/reprodukciji na kamkorderu. Za uživanje u fotografijama ili videozapisima spajanjem na računalu pogledajte "PMB Guide" i zatim upotrijebite isporučenu aplikaciju.

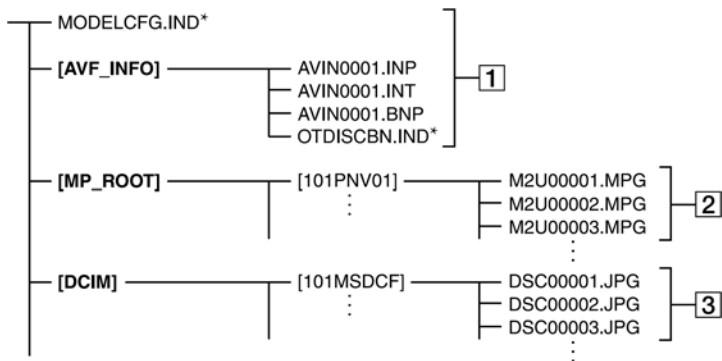

\* Samo za tvrdi disk

## 1 Upravljačke datoteke snimaka

Kad izbrišete te datoteke, nije moguće pravilno snimanje/reprodukcija. Te datoteke su standardnim podešenjem skrivene te obično nisu prikazane.

## 2 Datoteke videozapisa (MPEG2 datoteke)

Te datoteke imaju ekstenziju ".MPG". Njihova maksimalna veličina je 2 GB. Kad kapacitet datoteke prijeđe 2 GB, datoteka se podijeli.

Brojevi datoteke se povećavaju automatski. Kad brojevi datoteka prijeđu 9 999, kreira se nova mapa za pohranu novih videozapisa.

Broj naziva datoteke raste ovako: [101PNV01] → [102PNV01].

## 3 Datoteke fotografija (JPEG datoteke)

Te datoteke imaju ekstenziju ".JPG". Brojevi datoteke se povećavaju automatski. Kad brojevi datoteka prijeđu 9 999, kreira se nova mapa za pohranu novih fotografija.

Broj naziva datoteke raste ovako: [101MSDCF] → [102MSDCF].

- Odabirom (HOME) → (OTHERS) → [USB CONNECT] → [USB CONNECT]/ [USB CONNECT], možete pristupiti tvrdom disku kamkordera s računala spojenog USB kabeom.
- Datoteke ili mape na kamkorderu ne mijenjajte pomoću računala bez uporabe isporučene softvera jer biste mogli oštetiti snimke ili ih nećete moći reproducirati.
- Izvedete li gornji postupak bez uporabe isporučene softvera, nije zajamčeno pravilno funkcioniranje.
- Ne formatirajte medije kamkordera uporabom računala. Možda neće raditi pravilno.
- Ne kopirajte datoteke na medij kamkordera s računala. Nije zajamčeno pravilno funkcioniranje.
- Kad broj mapa pokazuje 999 te broj datoteke prijeđe 9 999, možda neće biti moguće snimanje. U tom slučaju izvedite [MEDIA FORMAT] (str. 52).

## Za DCR-SR35E/SR36E/SR55E/SR75E:

- Podatke tvrdog diska kamkordera ne možete kopirati s računala.

# Održavanje i mjere opreza

## 0 "Memory Stick" kartici

"Memory Stick" je kompaktni, prenosivi IC medij za snimanje velikog kapaciteta. Međutim, ne možemo jamčiti ispravan rad svih vrsta "Memory Stick" kartica u vašem kamkorderu (pogledajte donju tablicu za detalje).

Vrsta Memory Stick kartice	Snimanje/ reprodukcija
"Memory Stick Duo" (nekompatibilan s MagicGate)	–
"Memory Stick PRO Duo"	○
"Memory Stick PRO-HG Duo"	○*

\* Ovaj proizvod ne podržava 8-bitni paralelni prijenos podataka, ali podržava 4-bitni paralelni prijenos kao i kod "Memory Stick PRO Duo".

- Ovaj proizvod ne može snimati ili reproducirati podatke snimljene uz "MagicGate" tehnologiju. "MagicGate" je tehnologija zaštite autorskih prava koja snima i prenosi sadržaje u kodiranom obliku.
- Ovaj proizvod je kompatibilan s "Memory Stick Micro" ("M2"). "M2" je kratica za "Memory Stick Micro".
- "Memory Stick PRO Duo" formatiran na računalo (Windows OS/Mac OS) ne jamči kompatibilnost s ovim kamkorderom.
- Brzina čitanja/pisanja može se razlikovati ovisno o kombinaciji "Memory Stick PRO Duo" i uređaja koji s njim koristite.
- Ne može se jamčiti niti kompenzirati gubitak podataka u sljedećim slučajevima:
  - Ako izvadite "Memory Stick PRO Duo", isključite napajanje kamkordera, odspojite bateriju radi zamjene tijekom očitavanja ili zapisivanja slikovnih datoteka na "Memory Stick PRO Duo" (kod indikator ACCESS svijetli ili trepće).
  - Ako upotrebljavate "Memory Stick PRO Duo" u blizini magneta ili magnetskih polja.
- Savjetuje se pohranjivanje sigurnosne kopije važnih podataka na tvrdom disku računala.

- Ne pritišćite jako kad pišete na naljepnicu "Memory Stick PRO Duo" kartice.
- Ne lijepite naljepnicu izravno na "Memory Stick PRO Duo" ili na Memory Stick Duo adapter.
- "Memory Stick PRO Duo" nosite i spremajte u isporučenu kutiju.
- Ne dodirujte priključke rukom i pazite da ne dođe u dodir s metalnim predmetima.
- Nemojte udarati, savijati "Memory Stick PRO Duo" i pazite da vam ne ispadne.
- Nemojte rastavljati ili preradivati "Memory Stick PRO Duo".
- Pazite da se "Memory Stick PRO Duo" ne smoči.
- Nemojte držati "Memory Stick PRO Duo" nadohvat male djece. Mogli bi ga slučajno progutati.
- U Memory Stick Duo utor ne stavljajte ništa osim "Memory Stick PRO Duo" kartice. U protivnom možete uzrokovati kvar.
- Nemojte koristiti ili držati "Memory Stick PRO Duo" na sljedećim mjestima:
  - Vrućim mjestima, poput vozila parkiranog na suncu.
  - Mjestima izloženim izravnom suncu.
  - Vlažnim mjestima ili mjestima s korozivnim plinovima.

## ■ O uporabi Memory Stick Duo adaptera

- Kad uložite "Memory Stick PRO Duo" u Memory Stick Duo adapter, možete ga koristiti u "Memory Stick"-kompatibilnom uređaju.
- "Memory Stick PRO Duo" ulažite u Memory Stick Duo adapter u ispravnom smjeru i dokraja. Nepravilnim ulaganjem možete uzrokovati kvar uređaja. Također, uložite li "Memory Stick PRO Duo" u Memory Stick Duo utor silom u pogrešnom smjeru, možete oštetiti utor.
- Nemojte Memory Stick Duo adapter umetati bez "Memory Stick PRO Duo" kartice u uređaj jer to može prouzročiti kvarove.

## ■ Napomene o "Memory Stick PRO Duo"

- S ovim kamkorderom možete koristiti "Memory Stick PRO Duo" maksimalnog kapaciteta od 8 GB.

## Napomene o "Memory Stick Micro"

- Za uporabu "Memory Stick Micro" s kamkorderom, potreban je Duo-sized M2 adapter. Uložite "Memory Stick Micro" u Duo-sized M2 adapter i zatim umetnite adapter u utor za Memory Stick Duo utor. Ako umetnete "Memory Stick Micro" u kamkorder bez Duo-sized M2 adaptera, možda ga nećete moći izvaditi iz kamkordera.
- Nemojte ostavljati "Memory Stick Micro" u dosegu male djece jer bi ga mogla slučajno progutati.



## O kompatibilnosti podataka

- Slikovni podaci snimljeni na "Memory Stick PRO Duo" ovim kamkorderom usklađeni s pravilima dizajna (Design rule for Camera File system universal standard) univerzalnog standarda koje je utemeljilo udruženje JEITA (Japan Electronic and Information Technology Industries Association).
- U rekorderu ne možete reproducirati fotografije snimljene drugim uređajima (DCR-TRV900E ili DSC-D700/D770) koji nisu usklađeni s univerzalnim standardom. (Ti modeli se ne prodaju u nekim područjima.)
- Ako ne možete upotrijebiti "Memory Stick PRO Duo" korišten u drugom uređaju, formatirajte ga svojim kamkorderom (str. 52). Ne zaboravite da se formatiranjem brišu sve informacije s "Memory Stick PRO Duo".
- U svom kamkorderu možda nećete moći reproducirati materijale:
  - obrađene na računalu,
  - snimljene drugim uređajima.

## O "InfoLITHIUM" bateriji

Ovaj uređaj je kompatibilan s "InfoLITHIUM" akumulatorskom baterijom (serije H) i radi samo s "InfoLITHIUM" baterijom.

"InfoLITHIUM" baterije serije H imaju

oznaku  

## Što je "InfoLITHIUM" baterija?

"InfoLITHIUM" baterija je litij-ionska baterija koja izmjenjuje informacije o komunikaciji između kamkordera i dodatnog AC adaptera/punjača.

"InfoLITHIUM" baterija računa potrošnju energije u skladu s radom kamkordera i prikazuje preostalo vrijeme rada u minutama.

## Punjenje baterije

- Prije uporabe kamkordera uvijek napunite bateriju.
- Savjetujemo punjenje pri temperaturama između 10 i 30°C, dok se žaruljica CHG ne isključi u znak da je baterija sasvim napunjena. Punite li bateriju van ovoga temperaturnog opsega, ona možda neće biti učinkovito napunjena.
- Po završetku punjenja, odspojite kabel iz DC IN priključka na Handycam Station (DCR-SR55E/SR65E/SR75E/SR85E) ili kamkorderu te zatim izvadite bateriju.



## Učinkovita uporaba baterije

- Pri niskim temperaturama (10°C ili manje) učinkovitost baterije je smanjena. Stoga je u takvim uvjetima vrijeme njezine uporabe skraćeno. Za bezbrižnu i dulju uporabu savjetujemo sljedeće:
  - Stavite je u džep blizu tijela kako bi je zagrijali i stavite je u kamkorder neposredno prije snimanja.
  - Koristite bateriju velikoga kapaciteta: NP-FH70/NP-FH100 (opcija).
- Česta uporaba LCD zaslona ili pokretanje reprodukcije te pretraživanje diska brže troše bateriju. Preporuča se korištenje baterije velikoga kapaciteta: NP-FH70/NP-FH100.
- Kad ne snimate ili reproducirate, uvijek postavite preklopku POWER na OFF (CHG). Baterija se troši kad je kamkorder u pripravnom stanju ili u pauzi reprodukcije.
- Pri ruci uvijek imajte rezervne baterije dostatne za dva do tri puta duže snimanje od očekivanog i prije stvarnog snimanja načinite pokusne snimke.
- Ne izlažite bateriju vodi jer nije vodootporna.

## Indikator preostalog trajanja baterije

- Ako se kamkorder isključuje iako indikator pokazuje da je ostalo dovoljno vremena za snimanje, ponovo napunite bateriju u potpunosti tako da indikatori budu točni. Ipak, točan prikaz neće biti moguć ako dulje vrijeme koristite kamkorder pri visokim temperaturama ili ako učestalo koristite bateriju. Indikatori pokazuju približno vrijeme snimanja.
- Oznaka  koja ukazuje na praznu bateriju trepće čak i ako se baterija može koristiti još približno 20 minuta, ovisno o uvjetima snimanja ili temperaturi okoliša.

## Pohranjivanje baterije

- Čak i ako bateriju ne koristite dulje vrijeme, jednom godišnje je sasvim napunite, ispraznite je u kamkorderu. Izvadite je i pohranite na suhom i hladnome mjestu.
- Bateriju skroz ispraznite tako da dodirnete  (HOME) →  (SETTINGS) → [GENERAL SET] → [A.SHUT OFF] → [NEVER] u izborniku HOME i ostavite kamkorder u pripravnom stanju snimanja dok se ne isključi (str. 67).

## Vijek trajanja baterije

- Vijek trajanja baterije je ograničen. Njezin kapacitet s vremenom pomalo opada. Kad primijetite značajno smanjenje vremena uporabe, vjerojatno je potrebno kupiti novu bateriju.
- Vijek trajanja baterije varira ovisno o načinu pohranjivanja i radnim uvjetima, te okolišu.

## 0 rukovanju kamkorderom

### 0 uporabi i održavanju

- Nemojte koristiti ili pohranjivati kamkorder na sljedećim mjestima.
  - Mjestima koja su izuzetno vruća ili hladna. Nikad ne izlažite kamkorder temperaturama iznad 60°C, primjerice, blizu grijaćih tijela ili u vozilu parkirano na suncu jer to može izazvati kvarove ili deformacije.
  - Blizu snažnih magnetskih polja ili pod utjecajem mehaničkih vibracija. To može izazvati kvarove.
  - Blizu snažnih radio valova ili zračenja. Tada možda neće biti moguće normalno snimanje.
  - Blizu AM prijemnika i video opreme jer može doći do smetnji.
  - Na pješčanoj plaži i prašnjavim mjestima. Ako u kamkorder dospije pijesak ili prašina, može doći do nepopravljivih kvarova.
  - Blizu prozora ili na otvorenom, gdje LCD zaslon ili objektivi mogu biti izloženi izravnom suncu. Na taj se način oštećuje unutrašnjost LCD zaslona.
- S kamkorderom možete raditi pri napajanju od 6,8 V/7,2 V (akumulatorska baterija) ili 8,4 V (AC adapter).
- Pri uporabi istosmjernog (DC) ili izmjeničnog (AC) napajanja, koristite samo dodatke koji se preporučuju u ovom priručniku.
- Pazite da se kamkorder ne smoči, primjerice, na kiši ili u morskoj vodi jer u tom slučaju može doći do nepopravljivih kvarova.
- Ako u kućište dospije bilo kakav strani predmet ili tekućina, isključite kamkorder i prije ponovne uporabe odnesite na provjeru u Sony servis.
- Izbjegavajte grubo rukovanje, rastavljanje, modificiranje i mehaničke udarce. Pazite da vam uređaj ne ispadne i da ne stanete na njega. Budite posebno pažljivi s objektivom.
- Kad ne koristite kamkorder, prebacite preklopku POWER u položaj OFF (CHG).
- Nemojte umotavati kamkorder, primjerice, u ručnik i tako ga koristiti jer se unutrašnjost može zagrijati.
- Prilikom odspajanja mrežnog kabela prihvatite utikač, nemojte povlačiti sam kabel.
- Nemojte stavljati teške predmete na mrežni kabel jer se tako može oštetiti.
- Metalne kontakte uvijek držite čistima.
- Držite daljinski upravljač i bateriju izvan dohvata djece. Dođe li do slučajnog gutanja baterije, odmah se obratite liječniku (DCR-SR55E/SR65E/SR75E/SR85E).
- U slučaju istjecanja elektrolita baterije:
  - Obratite se ovlaštenom servisu.
  - Isperite tekućinu koja je možda došla u kontakt s kožom.
  - Ako tekućina dospije u oči, isperite ih s mnogo vode i obratite se liječniku.



## ■ Ako nećete koristiti kamkorder dulje vrijeme

- Povremeno ga uključite i aktivirajte reprodukciju ili snimanje oko tri minute.
- Prije pohrane potpuno ispraznite bateriju.

## Kondenzacija vlage

Ako se kamkorder unese izravno iz hladnog u topli prostor, unutar njega se može kondenzirati vlaga. U tom slučaju može doći do nepravilnosti u radu.

## ■ Ako se kondenzirala vlaga

Isključite kamkorder i ostavite ga otprilike 1 sat.

## ■ Napomene o kondenzaciji vlage

Vlaga se može kondenzirati kad unesete kamkorder s hladnog na toplo mjesto (ili obrnuto) ili kad koristite kamkorder na toplim mjestima u sljedećim slučajevima:

- Kamkorder je unesen sa skijališta u umjetno zagrijani prostor.
- Kamkorder je iznesen iz klimatiziranog automobila ili sobe u otvoreni topli prostor.
- Kamkorder se koristi nakon olujnog nevremena ili pljuska.
- Kamkorder se koristi na vlažnom mjestu sa visokom temperaturom.

## ■ Kako spriječiti kondenzaciju vlage

Pri prenošenju kamkordera s hladnog na toplo mjesto, stavite ga u plastičnu vrećicu i čvrsto je zatvorite. Uklonite vrećicu kad temperatura zraka u unutrašnjosti dosegne temperaturu okoline (približno nakon jednog sata).

## LCD zaslon

- Nemojte suviše pritiskati LCD zaslon jer se tako može oštetiti.
- Koristite li kamkorder na hladnome mjestu, na LCD zaslonu se može pojaviti zaostala slika. To nije kvar.



- Tijekom uporabe kamkordera, poleđina LCD zaslona se može zagrijati, no to je uobičajeno.

## ■ Čišćenje LCD zaslona

Ako se LCD zaslon zaprlja od otisaka prstiju ili prašine, očistite ga odgovarajućom krpom (opcija). Koristite li pribor za čišćenje LCD zaslona (opcija), ne nanosite sredstvo za čišćenje izravno na zaslon. Čistite ga papirom za čišćenje navlaženim u tekućini za čišćenje.

## ■ Podešavanje LCD zaslona (CALIBRATION)

Tipke na zaslonu možda neće raditi ispravno. U tom slučaju slijedite niže opisani postupak. Savjetujemo da tom prilikom koristite mrežno napajanje putem isporučene AC adaptera.

- ① Uključite kamkorder i zatim pritisnite  (HOME).
- ② Dodirnite  (SETTINGS) → [GENERAL SET] → [CALIBRATION].

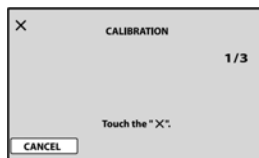

- ③ Dodirnite oznaku "x" na zaslonu rubom "Memory Stick PRO Duo" ili sličnim predmetom. Položaj oznake "x" se mijenja. Dodirnite [CANCEL] za poništenje.

Ako niste pritisnuli pravu točku, ponovno pokušajte izvesti kalibriranje.

## ⚠ Napomene

- Za kalibriranje LCD zaslona ne koristite šiljati predmet. Tako možete oštetiti površinu zaslona.
- Nije moguće kalibrirati LCD zaslon ako ste ga zakrenuli ili namjestili prema van.

## Čišćenje kućišta

- Ako je kućište zaprljano, očistite ga mekom krpom lagano navlaženom u vodi, a zatim ga posušite mekom suhom krpom.

- Izbjegavajte sljedeće jer tako se može oštetiti kućište:
  - Otapala poput razrjeđivača, benzina, alkohola, kemijski tretiranih krpa i hlapljivih sredstava poput insekticida.
  - Dodirivanje kamkordera s navedenim sredstvima na rukama.
  - Ne ostavljajte kućište u dugotrajnom kontaktu s gumenim ili vinilnim predmetima.

### Briga o objektivu i njegovo pohranjivanje

- Obrišite površinu leće objektivna mekom krpom u sljedećim slučajevima.
  - Kad su na leći otisci prstiju.
  - Na vrućim ili vlažnim mjestima.
  - Kod uporabe objektivna, primjerice, na plaži.
- Spremite objektiv na dobro prozračeno mjesto na kojem neće biti izložen nečistoći ili prašini.
- Za sprečavanje nastanka plijesni, redovito izvodite gore opisane postupke. Savjetujemo uključivanje i rukovanje kamkorderom približno jednom mjesečno za dugotrajni optimalan rad.

### Punjenje ugrađene baterije za čuvanje podataka

Vaš kamkorder je opremljen ugrađenom akumulatorskom baterijom koja služi pohranjivanju datuma i vremena itd., čak i ako je preklopka POWER postavljena na OFF (CHG). Baterija se puni tijekom svake uporabe kamkordera. Ipak, ona se postupno prazni kad ne koristite kamkorder, a potpuno se isprazni ako približno **tri mjeseca** uopće ne koristite kamkorder. Kamkorder upotrebljavajte nakon punjenja ugrađene baterije. Čak i ako akumulatorska baterija nije napunjena, to ne utječe na rad kamkordera sve dok ne snimate datum.

### ■ Postupci

Spojite kamkorder na napajanje pomoću isporučenog AC adaptera i ostavite ga dulje od 24 sata s preklopkom POWER u isključenom položaju.

## O zaštitnim znakovima

- "Handycam" i **HANDYCAM** su zaštitni znaci Sony Corporation.
- "Memory Stick",  "Memory Stick Duo", **MEMORY STICK DUO**, "Memory Stick PRO Duo", **MEMORY STICK PRO DUO**, "Memory Stick PRO-HG Duo", **MEMORY STICK PRO-HG DUO**, "Memory Stick Micro", "MagicGate", **MAGICGATE**, "MagicGate Memory Stick" i "MagicGate Memory Stick Duo" su zaštićeni znakovi Sony Corporation.
- "InfoLITHIUM" je zaštićeni naziv tvrtke Sony Corporation.
- Microsoft, Windows, Windows Media, Windows Vista i DirectX su registrirani zaštitni znaci ili zaštitni znaci tvrtke Microsoft Corporation u SAD-u i/ili ostalim državama.
- Macintosh i Mac OS su zaštitni znaci tvrtke Apple Computer, Inc. u SAD-u i ostalim državama.
- Intel, Intel Core i Pentium su zaštićeni ili registrirani nazivi tvrtke Intel Corporation ili njezinih podružnica u SAD-u i drugim državama.
- Adobe, Adobe logo i Adobe Acrobat su registrirani zaštitni znakovi ili zaštitni znakovi tvrtke Adobe Systems Inc. u SAD-u i/ili ostalim državama.

Nazivi svih drugih proizvoda koji se spominju u ovom priručniku su zaštićeni nazivi odgovarajućih tvrtki. Nadalje, oznake <sup>TM</sup> i "®" nisu uvijek navedene u ovom priručniku.

## Napomene o licenciji

BILO KAKVA UPORABA OVOG PROIZVODA OSIM ZA OSOBNU UPORABU U SKLADU S MPEG-2 STANDARDOM ZA KODIRANJE VIDEO-INFORMACIJA ZA PAKIRANE MEDIJE IZRIČITO JE ZABRANJENA BEZ LICENCIJE PREMA PRIMJENJIVIM PATENTIMA U MPEG-2 PATENTNOM RESORU. TA LICENCIJA JE RASPOLOŽIVA KOD MPEG LA, L.L.C., 250 STEELE STREET, SUITE 300, DENVER, COLORADO 80206.

Uz ovaj fotoaparat isporučen je softver "C Library", "Expat", "zlib" i "libjpeg". Prilažemo ovaj softver na temelju licenčnog ugovora s vlasnicima autorskih prava. Na temelju zahtjeva vlasnika autorskih prava, dužni smo obavijestiti vas o sljedećem. Molimo da pažljivo pročitate sljedeće odlomke.

Pročitajte "license1.pdf" u mapi "License" na CD-ROM disku. Pronaći ćete licenčni ugovor (na engleskom) za "C Library", "Expat", "zlib" i "libjpeg" softver.

## O GNU GPL/LGPL softveru

Uz fotoaparat je priložen softver koji se smatra GNU General Public License (u nastavku "GPL") ili GNU Lesser General Public License (u nastavku "LGPL").

Ovime vas obavještavamo da imate pravo na pristup, preinake i distribuciju izvornog koda za ovaj softver u skladu s uvjetima za GPL/LGPL.

Izvorni kôd je dostupan na Internetu. Za njegovo preuzimanje, posjetite sljedeću stranicu i odaberite HDR-UX1/HDR-SR1 kao model kamkordera.

<http://www.sony.net/Products/Linux/>

Molimo da nam se ne obraćate u svezi sadržaja izvornog koda.



Pročitajte "license2.pdf" u mapi "License" na CD-ROM disku. Pronaći ćete licenčni ugovor (na engleskom) za "GPL" i "LGPL" softver.

Za čitanje PDF dokumenata, potreban je Adobe Reader. Ako nije instaliran na vaše računalo, možete ga preuzeti na Adobe Systems stranici: <http://www.adobe.com/>



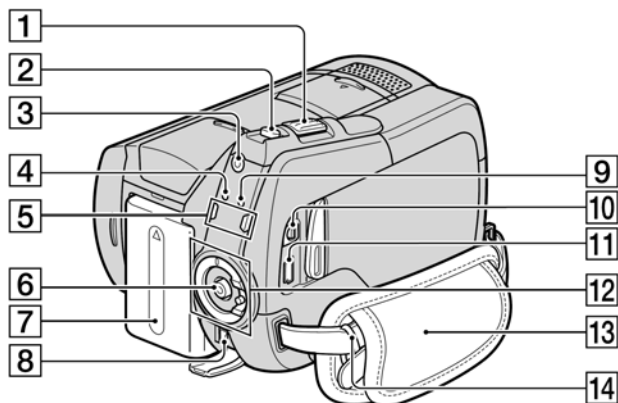

# Opis dijelova i kontrola

Brojevi u ( ) se odnose na stranicama u uputama.

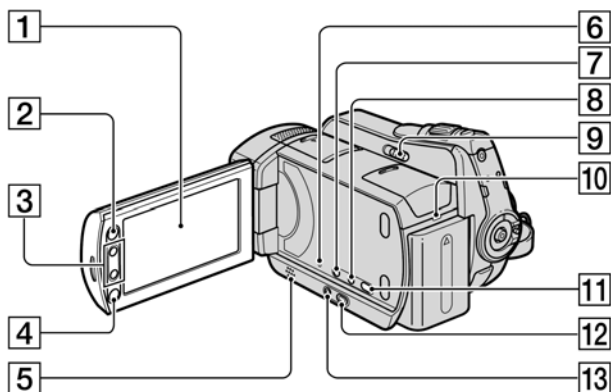

- 1** Preklopka power zuma (27, 32)
- 2** Tipka PHOTO (22, 25)
- 3** Tipka QUICK ON (27)
- 4** Indikator CHG (punjenje) (13)
- 5** Indikatori  (videozapis)/  
(fotografija) (25)
- 6** Tipka START/STOP (22)
- 7** Baterija (13)
- 8** DC IN priključnica (13)
- 9** Indikator ACCESS (tvrdi disk) (25)
- 10** Priključnica A/V Remote (34, 46)
- 11**  (USB) priključnica (49) DCR-SR35E/  
SR36E/SR55E/SR75E: samo izlaz
- 12** Preklopka POWER (17)
- 13** Remen (19)
- 14** Prsteni za učvršćenje remena za nošenje  
Pričvrstite remen za nošenje na ramenu  
(opcija).



- 1** LCD zaslon osjetljiv na dodir (19)
- 2** Tipka  (HOME) (10, 55)
- 3** Tipke zuma (27, 32)
- 4** Tipka START/STOP (22, 25)
- 5** Zvučnik  
Za podešavanje glasnoće pogledajte str. 30.
- 6** Tipka RESET  
Resetiranje svih postavki, uključujući datum i točno vrijeme.
- 7** Tipka  (pozadinsko osvjetljenje) (28)
- 8** Tipka DISP/BATT INFO (14, 19)
- 9** Preklopka NIGHTSHOT PLUS (28)
- 10** Indikator ACCESS ("Memory Stick PRO Duo) (21)
- 11** Tipka  (DISC BURN) (36)
- 12** Tipka  (VIEW IMAGES) (23, 29)
- 13** Tipka EASY (20)

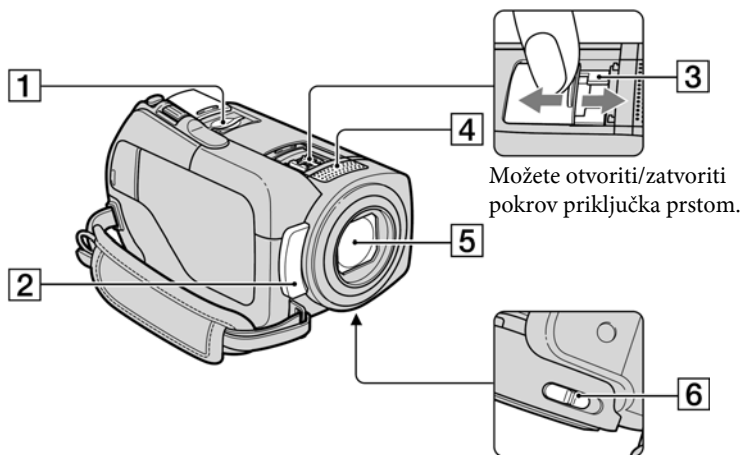

Možete otvoriti/zatvoriti pokrov priključka prstom.

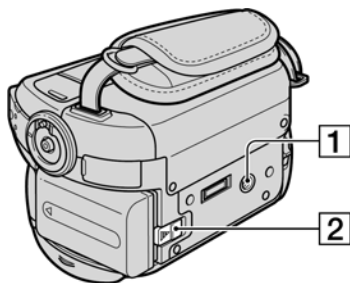

- 1** Utor za Memory Stick Duo (21)
- 2** Senzor daljinskog upravljača (DCR-SR55E/SR65E/SR75E/SR85E)/ Infracrveni emiter  
 Za upravljanje kamkorderom usmjerite daljinski upravljač (str. 100) prema senzoru.
- 3** Active Interface Shoe Active Interface Shoe (DCR-SR55E/SR65E/SR75E/SR85E)  
 Ova priključnica napaja dodatni pribor, primjerice videosvjetlo, bljeskalicu ili mikrofon. Pribor možete isključiti ili uključiti preklopkom POWER na kamkorderu. Pogledajte pripadajuće upute za uporabu za detalje.  
 Active Interface Shoe ima sigurnosnu sklopku za dobro pričvršćenje. Za spajanje pribora pritisnite i gurnite dokraja te pričvrstite vijak. Za skidanje pribora olabavite vijak, pritisnite i povucite pribor prema sebi.
- Kod snimanja videozapisa uporabom vanjske bljeskalice (opcija) spojene na priključnicu za pribor, isključite je kako biste spriječili snimanje zvuka punjenja.
  - Kad je spojen vanjski mikrofon (opcija), on ima prednost pred ugrađenim mikrofonom.
- 4** Ugrađeni mikrofon
- 5** Objektiv (Carl Zeiss) (3)
- 6** Prekloпка LENS COVER (pokrov objektiva) (19)

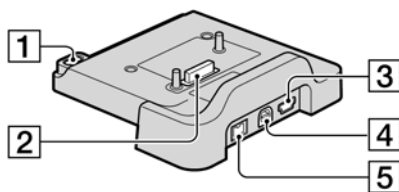

- 1** Navoj za stativ  
Stativ (opcija: vijak mora biti kraći od 5,5 mm) pričvrstite u pripadajući navoj pomoću vijka.
- 2** Preklopka BATT (otpuštanje baterije) (14)

**Kod DCR-SR55E/SR65E/SR75E/SR85E:  
Handycam Station:**



- 1** Tipka  DISC BURN (36)
- 2** Spojni priključak
- 3**  (USB) priključak (49) DCR-SR55E/SR75E: samo izlaz
- 4** A/V OUT priključnica (34, 46)
- 5** DC IN priključnica (13)

## Daljinski upravljač (DCR-SR55E/SR65E/ SR75E/SR85E)

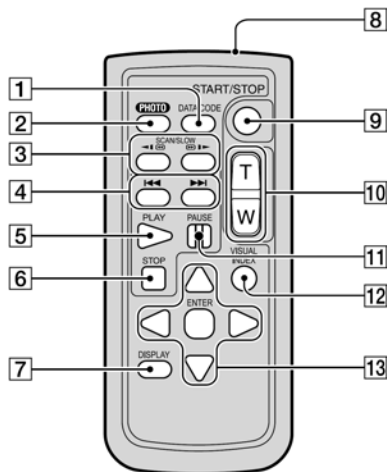

- 1 Tipka DATA CODE (62)  
Prikazuje datum i vrijeme ili podešenje izrađenih snimaka kad pritisnete tijekom reprodukcije.
- 2 Tipka PHOTO (22, 25)  
Slika na zaslonu će se pritiskom na ovu tipku snimiti kao fotografija.
- 3 Tipka SCAN/SLOW (23, 30)
- 4 Tipke ◀◀ ▶▶ (prethodni/sljedeći) (24, 30)
- 5 Tipka PLAY (23, 30)
- 6 Tipka STOP (23, 30)
- 7 Tipka DISPLAY (14)
- 8 Predajnik
- 9 Tipka START/STOP (22, 25)
- 10 Tipke zuma (27, 32)
- 11 Tipka PAUSE (23, 30)
- 12 Tipka VISUAL INDEX (23, 29)  
Uključuje [VISUAL INDEX] kad je pritisnete tijekom reprodukcije.
- 13 Tipke ◀/▶/▲/▼/ENTER  
Kad pritisnete jednu od tih tipaka, na LCD zaslonu se pojavi narančasti okvir. Odaberite

željenu tipku ili opciju s ◀/▶/▲/▼, zatim pritisnite ENTER radi potvrde.

### ⚡ Napomene

- Prije uporabe daljinskog upravljača, izvucite izolaciju.



- Daljinski upravljač usmjerite prema senzoru za upravljanje kamkorderom (str. 98).
- Kad daljinski upravljač ne šalje nikakav signal neko vrijeme, narančasti okvir nestane. Kad ponovno pritisnete neku od tipaka ◀/▶/▲/▼ ili ENTER, okvir se pojavi na mjestu gdje je bio zadnje prikazan.
- Neke tipke na LCD zaslonu se ne mogu odabrati tipkama ◀/▶/▲/▼.

### Zamjena baterije daljinskog upravljača

- ① Dok pritišćete graničnik, noktom izvadite baterijski pretinac.
- ② Uložite novu bateriju s oznakom + prema gore.
- ③ Vratite baterijski pretinac u daljinski upravljač dok ne klikne na mjesto.

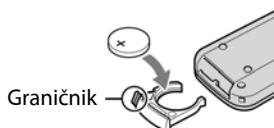

### UPOZORENJE

Baterija može eksplodirati ako se njome ne rukuje ispravno. Nemojte je puniti, rastavljati ili baciti u vatru.

- Kad litijaska baterija oslabi, može se smanjiti radni domet daljinskog upravljača ili isti možda neće raditi pravilno. U tom slučaju zamijenite bateriju Sonyjevom litijevom baterijom CR2025. Uporaba druge baterije može uzrokovati opasnost od požara ili eksplozije.





# Indikatori vidljivi tijekom snimanja/reprodukcije

## Snimanje videozapisa

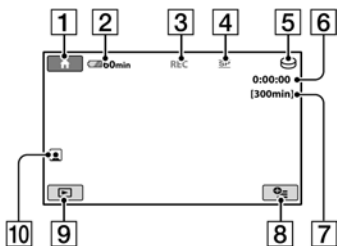

## Snimanje fotografija

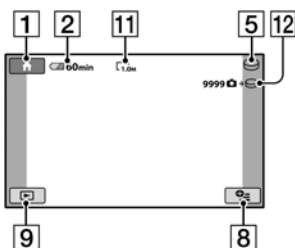

## Gledanje videozapisa

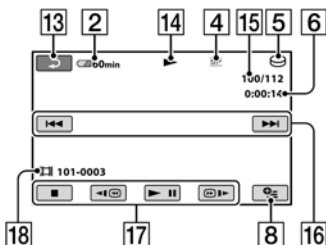

## Gledanje fotografija

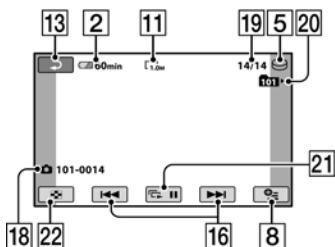

- 1 Tipka HOME (9, 55)
- 2 Preostali kapacitet baterije (približno) (14)
- 3 Status snimanja ([STBY] (pripravno stanje) ili [REC] (snimanje))
- 4 Mod snimanja (HQ/SP/LP) (57)
- 5 Medija za snimanje/reprodukciju (20)
- 6 Brojač (sati/minute/sekunde)
- 7 Preostalo vrijeme snimanja
- 8 Tipka OPTION (69)
- 9 Tipka VIEW IMAGES (23, 29)
- 10 Postavka Face Index (59)
- 11 Veličina slike (60)
- 12 Približan broj fotografija koje se mogu snimiti/Medij za snimanje
- 13 Tipka za povratak
- 14 Mod reprodukcije
- 15 Broj videozapisa koji se trenutno reproducira/Ukupan broj snimljenih videozapisa
- 16 Tipka prethodni/sljedeći (23, 29)
- 17 Tipke videozapisa (23, 29)
- 18 Naziv podatkovne datoteke
- 19 Broj fotografije koja se trenutno prikazuje/Ukupan broj snimljenih fotografija
- 20 Mapa za reprodukciju  
Prikazuje se samo ako je medij za snimanje fotografija "Memory Stick PRO Duo"
- 21 Tipka slide showa (33)
- 22 Tipka VISUAL INDEX (23, 29)

## Indikatori kod promjene opcija

Sljedeći indikatori su prikazani kod promjene opcija ili tijekom snimanja i reprodukcije.

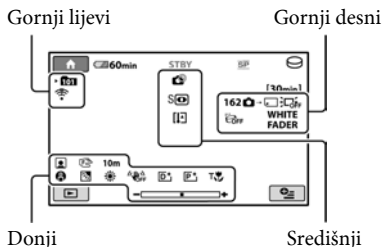

### Gornji lijevi

Indikator	Značenje
	Snimanje pomoću self-timera (75)
	Bljeskalica/REDEYE REDUC (61)
	Niska MICREF LEVEL razina (75)
	WIDE SELECT (58)
	BLT-IN ZOOM MIC (75)

### Gornji desni

Indikator	Značenje
	Zatamnivanje (74)
	Osvjetljenje LCD zaslona je isključeno (19)
	Senzor detekcije pada je isključen (67)
	Senzor detekcije pada se aktivirao (67)
	Medij za snimanje fotografija (20)

### Središnji

Indikator	Značenje
	IMAGE SIZE (60)
	Podešavanje slide showa (33)
	NightShot plus (28)

Indikator	Značenje
	Super NightShot plus (74)
	Color Slow Shutter (74)
	PictBridge veza (49)
	Indikatori upozorenja (83)

### Donji

Indikator	Značenje
	Efekt slike (75)
	Digitalni efekt (75)
	Ručno izoštravanje (71)
	SCENE SELECTION (72)
	Pozadinsko osvjetljenje (25)
	Ravnoteža bjeline (73)
	Funkcija SteadyShot isključena (58)
	Ekspozicija (72)/Mjerenje svjetla u točki (72)
	TELE MACRO (71)
	Face Index (31)

### Savjet

- Izgled i položaj indikatora su približni i mogu se razlikovati od onog u stvarnosti.

### Podaci o snimanju (DATA CODE)

Vrijeme i datum snimanja te podaci o podešenjima kamkordera automatski se snimaju na medij. Ne vide se na zaslonu tijekom snimanja ali ih možete provjeriti tijekom reprodukcije odabirom opcije [DATA CODE] (str. 62).

# Rječnik

## ■ Fragmentacija

Stanje tvrdog diska u kojem se datoteke dijele i razmještaju na razne dijelove diska, što može rezultirati nepravilnim pohranjivanjem slika. Taj problem se može riješiti funkcijom [MEDIA FORMAT] (str. 52).

## ■ JPEG

JPEG je kratica za Joint Photographic Experts Group, tj. standard formata kompresije (smanjenja kapaciteta podataka) fotografija. Handycam s tvrdim diskom snima fotografije u JPEG formatu.

## ■ MPEG

MPEG je skraćenica od Moving Picture Experts Group, skupinu standarda za kodiranje (kompresiju slike) videozapisa (filma) i zvuka. Postoje formati MPEG1 i MPEG2. Vaš kamkorder snima videozapise sa slikom SD (standard definition) kvalitete u MPEG2 formatu.

## ■ Sličica (thumbnail)

Umanjene slike koje omogućuju prikaz više snimaka istovremeno. Izbornici [VISUAL INDEX], [🖼️ INDEX] i [👤 INDEX] koriste sustav prikaza sa sličicama.

## ■ VBR

VBR je kratica za Variable Bit Rate (promjenjiva brzina bitova). Ta funkcija omogućuje Handycamu da automatski podesi brzinu bitova (tj. količinu podataka snimljenih u jedinici vremena) u skladu sa svakom snimljenom scenom. Za videozapis koji sadrži scene s brzim kretanjem, koristi se mnogo prostora na tvrdom disku kamkordera kako bi se dobila jasna slika pa je vrijeme snimanja kratko.

Dodatne informacije o ovom proizvodu i odgovore na često postavljana pitanja (FAQ) možete pronaći na našim web stranicama za korisničku podršku.