

Digitalni kamkorder
HANDYCAM®

Upute za uporabu

**DCR-HC23E/HC24E/
HC26E/HC35E**

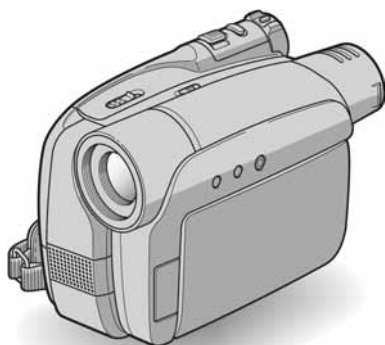

Početak **8**



**Snimanje/
reprodukcija 20**

Uporaba izbornika **36**

Snimanje/editiranje **51**

Uporaba računala **58**

U slučaju problema **68**

Dodatne informacije **83**

Prvo pročitajte

Prije uporabe u cijelosti pročitajte ovaj priručnik i zadržite ga za buduću uporabu.

UPOZORENJE

Za sprečavanje požara ili električkog udara, ne izlažite uređaj kiši ili vlazi.

POZOR

Bateriju zamijenite isključivo baterijom odgovarajućeg tipa. U protivnom postoji opasnost od požara ili ozljeda.

ZA KORISNIKE U EUROPI

PAŽNJA

Elektromagnetska polja određenih frekvencija mogu utjecati na zvuk i sliku ovoga digitalnog kamkordera.

Ovaj proizvod je ispitani i dokazano usklađen s ograničenjima prema direktivi EMC o uporabi spojnih kabela kraćih od 3 m.

Napomena

Ako dode do prekida prijenosa podataka uslijed statičkog elektriciteta ili elektromagnetizma, ponovno pokrenite aplikaciju ili odspojite i ponovno spojite komunikacijski kabel (USB, itd.).



Zbrinjavanje starih električnih i elektroničkih uređaja (primjenjuje se u Europskoj uniji i ostalim europskim zemljama s posebnim sistemima zbrinjavanja)

Ova oznaka na proizvodu ili na ambalaži označava da se ovaj proizvod ne smije zbrinjivati kao kućni otpad. On treba biti zbrinut na za tu namjenu predviđenom mjestu za reciklažu električke ili elektroničke opreme. Pravilnim zbrinjavanjem starog proizvoda čuvate okoliš i brinete za zdravlje svojih bližnjih. Nepravilnim odlaganjem proizvoda ugrožava se okoliš i zdravlje ljudi.

Reciklažom materijala pomažete u očuvanju prirodnih izvora. Za detaljne informacije o reciklaži ovog proizvoda, molimo kontaktirajte vašu lokalnu upravu, odlagalište otpada ili trgovinu gdje ste kupili proizvod.

Primjenjivi pribor: Daljinski upravljač (DCR-HC24E/HC35E)

Napomene o uporabi

Vaš kamkorder je isporučen s dva priručnika za uporabu

- "Upute za uporabu" (ovaj priručnik).
- "First Step Guide" – priručnik za spajanje kamkordera na računalo i uporabu isporučenog softvera (na isporučenom CD-ROM-u).

Napomena o vrsti medija koje možete koristiti s kamkorderom

- Mini DV kasete označene s ^{Mini} **DV** (mini DV kasete s kasetnom memorijom nisu kompatibilne) (str. 83).

Napomene o uporabi kamkordera

- Nemojte držati kamkorder za sljedeće dijelove:



Tražilo



Baterija



LCD zaslon

- Ovaj kamkorder nije nepropustan za prašinu, vlagu i vodu. Pogledajte "Održavanje i mjere opreza" (str. 87).
- Prije spajanja kamkordera na drugi uređaj putem USB ili i.LINK kabela, utaknite priključak kabela u pravilnom smjeru. Ako silom utaknete kabel u suprotnom smjeru, priključak se može oštetiti ili možete uzrokovati kvar kamkordera.
- Za DCR-HC35E:
Odspojite mrežni adapter s Handycam Stationa držeći i Handycam Station i DC utikač.
- Za DCR-HC35E:
Pomaknite prekidač POWER na OFF(CHG) kod stavljanja kamkordera na Handycam Station ili uklanjanja s njega.

Napomene o opcijama izbornika, LCD zaslonu, tražilu i leći

- Zasjenjena opcija u izborniku nije raspoloživa u uvjetima snimanja ili reprodukcije koje upotrebljavate u tom trenutku.
- LCD zaslon i tražilo su proizvedeni visoko preciznom tehnologijom, tako da postotak efektivne uporabe piksela iznosi više od 99,99%. Ipak, mogu se trajno pojaviti sitne crne i/ili svijetle točkice u boji (bijele, crvene, plave ili zelene). To je normalno u procesu proizvodnje i ni na koji način ne utječe na snimljeni materijal.

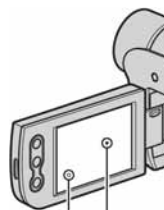

Crna točkica

Bijela, crvena, plava
ili zelena točkica

- Dugotrajno izlaganje LCD zaslona, tražila ili leće izravnom suncu može prouzročiti kvarove.
- Nemojte usmjeravati kamkorder prema suncu. To može prouzročiti kvarove. Želite li snimati sunce, učinite to pri niskom stupnju osvjetljenja, primjerice u suton.

Napomene o snimanju

- Prije snimanja ispitajte funkciju snimanja kako biste bili sigurni da su slika i zvuk snimljeni bez problema.

nastavlja se →

Prvo pročitajte (nastavak)

- Ako uslijed kvara na kamkorderu niste snimili željeno ili ako reprodukcija nije moguća, Sony ne preuzima odgovornost i nije dužan kompenzirati gubitak nesnimljenog materijala.
- TV sustavi boja razlikuju se, ovisno o zemlji/području. Za gledanje snimaka na TV zaslonu potreban vam je TV prijemnik s PAL sustavom.
- TV programi, video zapisi, video vrpce i drugi materijali mogu biti zaštićeni autorskim pravima. Neovlašteno snimanje takvih materijala može biti u suprotnosti sa zakonima o autorskim pravima.

Napomena o ovom priručniku

- Slike LCD zaslona i tražila snimljene su digitalnim fotoaparatom i stoga ti dijelovi u stvarnosti mogu izgledati nešto drugačije.
- Izbornici na zaslonu su dostupni u više jezika, a služe za objašnjenje postupka rada. Po potrebi promijenite jezik izbornika prije uporabe kamkordera (str. 49).
- Ilustracije u ovom priručniku se odnose na model DCR-HC35E. Naziv modela naveden je na donjoj strani kamkordera.
- Dizajn i tehnički podaci medija za snimanje i pribora podložni su promjeni bez prethodne najave.

Carl Zeiss leća

Vaš kamkorder je opremljen Carl Zeiss lećom za reprodukciju odličnih slika. Leću ovoga kamkordera zajednički su razvili tvrtka Carl Zeiss iz Njemačke i Sony Corporation. Primijenjen je MTF* sustav mjerenja za video kamere i nudi kvalitetu Carl Zeiss leća.

* MTF je skraćenica od "Modulation Transfer Function". Broj vrijednosti označuje količinu svjetla koje prodire u leću.

Sadržaj

Prvo pročitajte	2
-----------------------	---

Početak

Korak 1: Provjera isporučenog pribora	8
Korak 2: Punjenje akumulatorske baterije	9
Korak 3: Uključenje i pravilno držanje kamkordera	14
Korak 4: Podešavanje LCD zaslona i tražila	15
Korak 5: Uporaba zaslona osjetljivog na dodir	16
Promjena odabranog jezika.....	16
Provjera indikatora na zaslonu (Display Guide)	16
Korak 6: Podešavanje datuma i točnog vremena	18
Korak 7: Umetanje kasete	19



Snimanje/reprodukcija

Jednostavno snimanje/reprodukcija (Easy Handycam).....	20
Snimanje	22
Reprodukcija	23
Funkcije u uporabi tijekom snimanja/ reprodukcije itd.	24
Snimanje	
Uporaba zuma	
Za snimanje u tamnim uvjetima (NigtShot plus)	
Podešavanje ekspozicije za objekte s osvjetljenjem u pozadini (BACK LIGHT)	
Izoštavanje objekta izvan središta kadra (SPOT FOCUS)	
Podešavanje fiksne ekspozicije za odabrani objekt (fleksibilni <i>spot meter</i>)	
Snimanje u zrcalnom načinu	
Uporaba tronošca	
Uporaba remena za rame	
Reprodukcija	
Za uporabu posebnih efekata (Picture effect)	
Snimanje/reprodukcija	
Provjera kapaciteta baterije (Battery Info)	
Za isključenje zvučnog signala potvrde postupka	
Za vraćanje podešenja na početne vrijednosti	
Ostali dijelovi i funkcije	
Indikatori koji se prikazuju tijekom snimanja/ reprodukcije	26
Traženje mjesta početka snimanja	28
Traženje posljednjeg snimljenog prizora (END SEARCH)	28
Ručno traženje (EDIT SEARCH).....	28
Pregled posljednjih snimljenih prizora (Rec review).....	29

Daljinski upravljač (DCR-HC24E/HC35E)	30
Brzo nalaženje željenog prizora (Zero set memory).....	30
Traženje prizora prema datumu snimanja (Date search)	31
Traženje fotografije (Photo search).....	31
Slijedna reprodukcija fotografija (Photo scan).....	31
Gledanje slike na TV prijemuniku	33

Uporaba izbornika

<i>Uporaba opcija iz izbornika</i>	36
Funkcijske tipke.....	38
Opcije izbornika.....	43
 Izbornik MANUAL SET	44
– PROGRAM AE/P EFFECT, itd.	
 Izbornik CAMERA SET	45
– D ZOOM/WIDE SEL/STEADYSHOT, itd.	
 Izbornik PLAYER SET/  VCR SET	47
– HiFi SOUND/AUDIO MIX	
 Izbornik LCD/ VF SET	47
– LCD B.L./LCD COLOR/VF B.L., itd.	
 Izbornik TAPE SET	48
– REC MODE/AUDIO MODE/REMAIN	
 Izbornik SETUP MENU	49
– CLOCK SET/USB STREAM/LANGUAGE, itd.	
 Izbornik OTHERS	50
– WORLD TIME/BEEP, itd.	

Presnimavanje/editiranje

Presnimavanje na videorekorder, DVD rekorder, itd.	51
Snimanje slika s TV-a ili videorekordera/ DVD rekordera (DCR-HC26E/HC35E).....	54
Naknadno snimanje zvuka na kasetu.....	55
Priključci za spajanje vanjskih uređaja	57

Uporaba računala

Prije konzultiranja uputa "First Step Guide" na računalu	58
Instalacija softvera i uputa "First Step Guide" na računalo.....	60
Pregled uputa "First Step Guide"	64
Snimanje DVD-a (funkcija Direct Access to "Click to DVD")	65

U slučaju problema

U slučaju problema.....	68
Indikatori i poruke upozorenja	80

Dodatne informacije

Korištenje kamkordera u inozemstvu	83
Kasete koje možete koristiti.....	83
O "InfoLITHIUM" bateriji	84
O sustavu i.LINK	86
Održavanje i mjere opreza	87
Tehnički podaci	90

Korak 1: Provjera isporučenog pribora

Provjerite je li s vašim kamkorderom isporučen sljedeći pribor.

Brojevi u zagradama označuju broj komada.

- Kasetna nije isporučena. Informacije o odgovarajućim kasetama potražite na str. 3 i 83.

AC adapter (1) (str. 9)

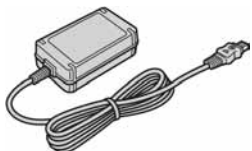

Mrežni kabel (1) (str. 9)



Postolje Handycam Station (1) (DCR-HC35E) (str. 10)



Bežični daljinski upravljač (1) (DCR-HC24E/HC35E) (str. 30)



S ugrađenom okruglom litijevom baterijom.

A/V spojni kabel (1) (str. 33, 52)



USB kabel (1) (DCR-HC24E/HC35E) (str. 57, 58)

- USB kabel nije isporučen s modelom DCR-HC23E/HC26E. Ako je potrebno, kupite USB 2.0 kabel (Type A do Type B-mini). Preporuča se Sonyjev proizvod.



Pokrov leće (1) (str. 14, 22)



- Pričvršćenje pokrova leće
Vezičom pričvrstite pokrov leće na metalnu kopču remena kao na slici.

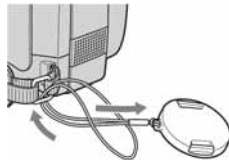

Akumulatorska baterija NP-FP30 (1) (str. 9, 84)



CD-ROM "Picture Package Ver.1.5.1" (1) (str. 58)

21-pinski adapter (1) (DCR-HC35E) (str. 34)

Samo modeli koji na dnu imaju otisnutu oznaku



Upute za uporabu kamkordera (ovaj priručnik) (1)

Korak 2: Punjenje akumulatorske baterije

InfoLITHIUM akumulatorsku bateriju (P serije) (str. 84) možete puniti u kamkorderu.

Za DCR-HC35E:

Preklopka POWER

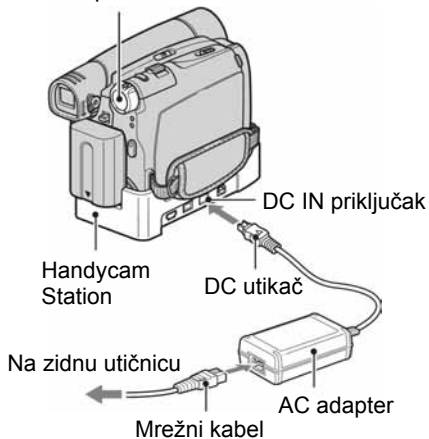

Za DCR-HC23E/HC24E/HC26E:

Preklopka POWER

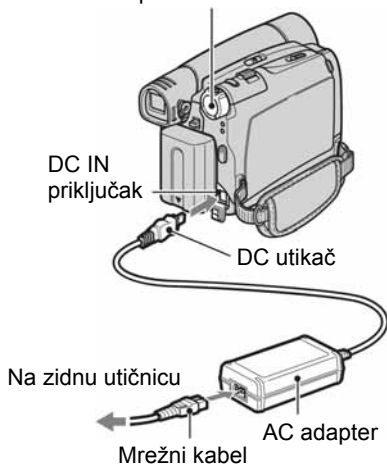

- 1 Poravnajte priključke baterije i kamkordera ①, zatim pričvrstite bateriju tako da klikne na mjesto ②.

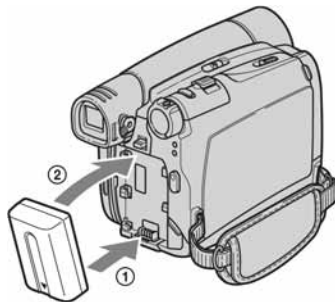

- 2 Pomaknite preklopku POWER u smjeru strelice na OFF(CHG) (tvorničko podešenje).



nastavlja se →

Korak 2: Punjenje akumulatorske baterije (nastavak)

3 Spojite AC adapter na DC IN priključak na postolju Handycam Station za DCR-HC35E ili na kamkorderu za DCR-HC23E/HC24E/HC26E.

Za DCR-HC35E:

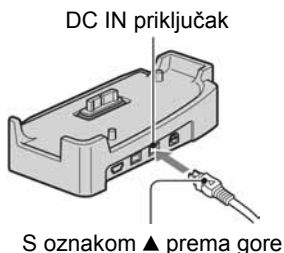

DCR-HC23E/HC24E/HC26E:

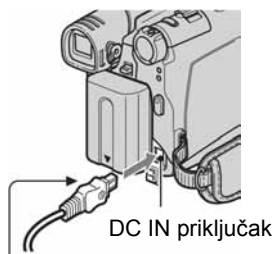

S oznakom ▲ prema LCD zaslonu

4 Za DCR-HC35E:

Spojite mrežni kabel na AC adapter i na zidnu utičnicu. Kamkorder ispravno spojite na postolje Handycam Station i pritisnite do kraja.

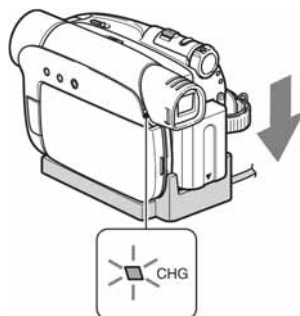

Zasvijetli žaruljica CHG (punjenje) i punjenje počinje.

- Kad kamkorder postavite na Handycam Station, zatvorite pokrov DC IN priključka.

Za DCR-HC23E/HC24E/HC26E:
Spojite mrežni kabel na AC adapter i na zidnu utičnicu.

Žaruljica CHG (punjenje)

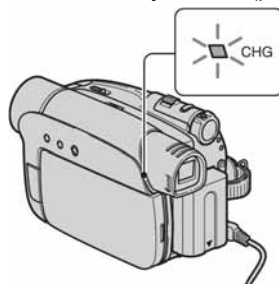

Zasvijetli žaruljica CHG (punjenje) i punjenje počinje.

5 Žaruljica CHG (punjenje) se isključuje kad se baterija sasvim napuni. Odspojite AC adapter iz DC IN priključka.

Za DCR-HC35E:

Odspojite AC adapter s DC IN priključka pridržavajući i postolje Handycam Station.

Za DCR-HC35E: Punjenje baterije koristeći samo AC adapter

Pomaknite preklopku POWER na OFF(CHG). Zatim spojite mrežni adapter izravno na priključnicu DC na kamkorderu.

- Kamkorderom možete upravljati dok je spojen na izvor napajanja, poput zidne utičnice kao na slici. U tom slučaju se baterija neće prazniti.

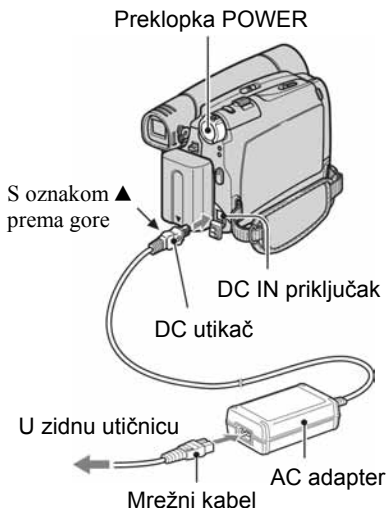

Za DCR-HC35E: Uklanjanje kamkordera s Handycam Stationa

Isključite napajanje i skinite kamkorder s postolja Handycam Station pridržavajući kamkorder i Handycam Station.

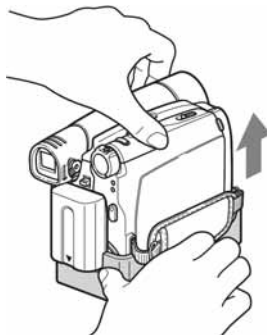

Za DCR-HC23E/HC24E/HC26E: Korištenje vanjskog izvora napajanja

Kamkorder može raditi koristeći mrežno napajanje spojite li ga na isti način kao i kod punjenja baterije. U tom slučaju se baterija neće prazniti.

Vađenje baterije

- ① Pomaknite preklopku POWER na OFF (CHG). Jednom rukom zadržite dolje polugicu za otpuštanje baterije (▼ BATT).

nastavlja se →

Korak 2: Punjenje akumulatorske baterije (nastavak)

- ② Izvadite bateriju u smjeru strelice drugom rukom.

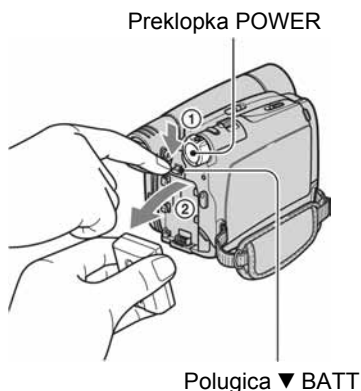

Pohrana baterije

Potpuno ispraznite bateriju prije pohrane na duže vrijeme (str. 85).

Vrijeme punjenja

Približno vrijeme (u minutama) potrebno za maksimalno punjenje sasvim prazne akumulatorske baterije.

Akumulatorska baterija	Vrijeme punjenja
NP-FP30 (isporučena)	115
NP-FP50	125
NP-FP70	155
NP-FP71	170
NP-FP90	220

Vrijeme snimanja

Približno vrijeme (u minutama) raspoloživo kod uporabe sasvim napunjene baterije.

Akumulatorska baterija	Neprekidno snimanje	Tipično snimanje*
NP-FP30 (isporučena)	95 110	45 55
NP-FP50	135 160	65 80
NP-FP70	280 330	140 165
NP-FP71	330 395	165 195
NP-FP90	500 580	250 290

- Sva vremena snimanja se odnose na sljedeće uvjete:
Gornji broj u tablici: Snimanje s LCD zaslonom.
Donji broj u tablici: Snimanje s tražilom dok je LCD zaslon zatvoren.
- * Tipično vrijeme snimanja predstavlja vrijeme kod ponavljanog pokretanja/prekidanja snimanja, uključivanja ili isključivanja uređaja i zumiranja.

Vrijeme reprodukcije

Približno vrijeme (u minutama) raspoloživo kod uporabe sasvim napunjene baterije.

Akumulatorska baterija	LCD zaslon otvoren	LCD zaslon zatvoren
NP-FP30 (isporučena)	105	135
NP-FP50	150	190
NP-FP70	310	395
NP-FP71	370	465
NP-FP90	550	705

O bateriji

- Prije promjene baterije preklopku POWER pomaknite na OFF(CHG).
- Tijekom punjenja trepće žaruljica CHG ili informacije o bateriji (str. 25) neće biti točne u sljedećim slučajevima.
 - Akumulatorska baterija nije ispravno stavljena.
 - Akumulatorska baterija je oštećena.
 - Baterija je sasvim istrošena (samo informacije o bateriji).
- Baterija ne napaja kamkorder sve dok je AC adapter spojen na DC IN priključak kamkordera ili postolje Handycam Station isporučeno s DCR-HC35E, čak i ako je mrežni kabel izvučen iz zidne utičnice.

O vremenu punjenja/snimanja/reprodukcije

- Izmjereno vrijeme se odnosi na temperaturu od 25 °C. (Preporučena temperatura je od 10 do 30 °C.)
- Vrijeme snimanja i reprodukcije će biti kraće ako koristite kamkorder pri niskim temperaturama.
- Vrijeme snimanja i reprodukcije će biti kraće, ovisno o uvjetima uporabe kamkordera.

O AC adapteru

- Pri uporabi AC adaptera koristite obližnju utičnicu. Odmah ga odspojite u slučaju neispravnog rada.
- AC adapter ne koristite u uskom prostoru, primjerice između zida i pokućstva.
- DC utikač AC adaptera i priključke baterije nemojte kratko spajati metalnim predmetima jer možete uzrokovati kvar.

OPREZ

- Čak i ako je kamkorder isključen, u njemu ima napona dok je spojen u mrežnu utičnicu putem AC adaptera.

Korak 3: Uključenje i pravilno držanje kamkordera

Potrebno je više puta pomaknuti preklopku POWER za odabir željenog načina snimanja ili reprodukcije.

Prilikom prve uporabe pojavi se izbornik [CLOCK SET] (str. 18).

Prekloпка POWER Pokrov leće

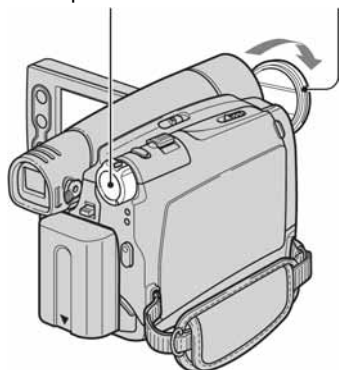

1 Skinite pokrov leće pritiskom na bočne zatvarače.

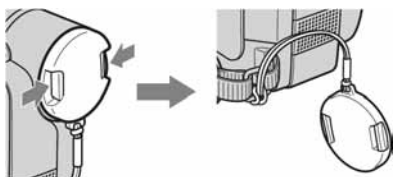

2 Pomaknite preklopku POWER više puta u smjeru strelice za uključenje odgovarajuće žaruljice.

Dok držite pritisnutom zelenu tipku, pomaknite preklopku POWER prema dolje ako je podešena na OFF(CHG).

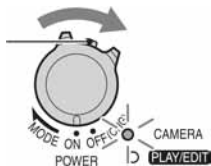

Kad svijetli žaruljica:

CAMERA: Snimate na kasetu.

PLAY/EDIT: Reproducirate ili editirate slike.

- Kad podesite datum i vrijeme ([CLOCK SET], str. 18), kod sljedećeg uključivanja kamkordera pojavit će se na zaslonu nakratko točan datum i vrijeme.

3 Provucite ruku kroz remen kao na slici.



4 Čvrsto uhvatite kamkorder, zatim zategnite remen.



Isključenje kamkordera

- ① Pomaknite preklopku POWER na OFF(CHG).
- ② Pričvrstite pokrov leće.

- Radi smanjenog trošenja baterije, kamkorder je tvornički podešen na automatsko isključenje u slučaju da ne pritisnete nijednu tipku oko 5 minuta. ([A. SHUT OFF], str. 50).

Korak 4: Podešavanje LCD zaslona i tražila

Podešavanje LCD zaslona

Otvorite LCD zaslon za 90 stupnjeva prema kamkorderu (1) i zakrenite ga u željeni položaj (2).

Maksimalno
180 stupnjeva

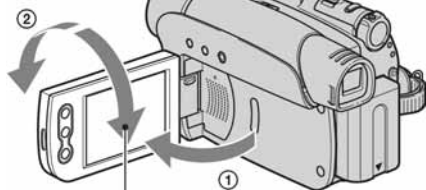

Maksimalno
90 stupnjeva

90 stupnjeva
prema kamkorderu

- Pazite da pri otvaranju ili podešavanju slučajno ne pritisnete tipke na okviru LCD zaslona.
- Ako zakrenete LCD zaslon za 180 stupnjeva prema leći, možete ga zatvoriti tako da bude okrenut prema van. To je prikladno kod reprodukcije.
- Pogledajte [LCD BRT] (str. 41) za podešavanje svjetline LCD zaslona.

Podešavanje tražila

Snimate li sa zatvorenim LCD zaslonom, provjerite sliku tražilom kako ne biste trošili bateriju itd.

Tražilo

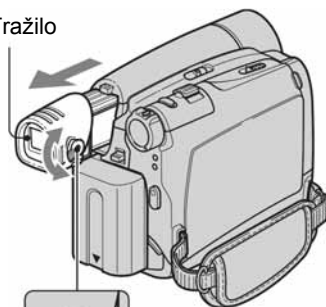

Preklopka za
podešavanje leće tražila
Pomaknite je dok slika ne
postane jasna.

- Možete podesiti svjetlinu tražila odabirom opcije [LCD/VF SET] – [VF B.L.] (str. 47).
- Možete podesiti opcije [FADER] i [EXPOSURE] uporabom tražila (str. 39).

Korak 5: Uporaba zaslona osjetljivog na dodir

Pomoću zaslona osjetljivog na dodir možete reproducirati snimljene slike (str. 23) ili mijenjati podešenja (str. 36).

Stavite ruku na stražnji dio LCD zaslona kako bi ga pridržali. Zatim dodirnite tipke prikazane na zaslonu.

DISP/BATT INFO

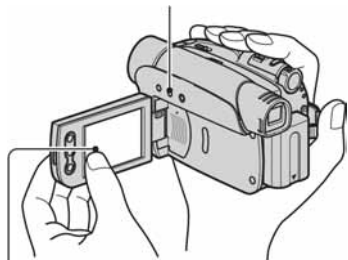

Dodirnite tipku na zaslonu.

- Kad pritisćete tipke na okviru LCD zaslona izvedite iste radnje koje su gore opisane.
- Pazite da pri uporabi zaslona osjetljivog na dodir ne pritisnete tipke na okviru zaslona.
- Ako tipke na zaslonu ne rade pravilno, podesite LCD zaslon (CALIBRATION) (str. 88).
- Na LCD zaslonu mogu se pojaviti točkice u recima, no ne radi se o kvaru. Te točkice se ne snimaju.

Sakrivanje indikatora na zaslonu

Pritisnite DISP/BATT INFO za uključenje/isključenje indikatora na zaslonu (primjerice vremenskog koda itd.)

Promjena odabranog jezika

Možete mijenjati prikaze na zaslonu za prikaz poruka u određenom jeziku. Odaberite jezik izbornika u [LANGUAGE] unutar izbornika (SETUP MENU) (str. 36, 49).

Provjera indikatora na zaslonu (Display Guide)

Možete jednostavno provjeriti značenje svakog indikatora (str. 27) koji se pojavi na LCD zaslonu.

1 Dodirnite .

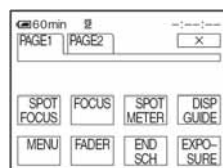

2 Dodirnite [DISP GUIDE].

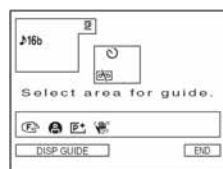

Indikatori se mijenjaju ovisno o podešenju.

3 Dodirnite dio s indikatorom kojeg želite provjeriti.

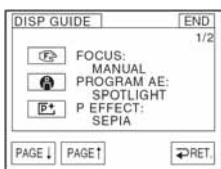

Značenja indikatora su izlistana na zaslonu. Ako ne možete naći indikator kojeg želite provjeriti, dodirnite [PAGE ↓]/[PAGE ↑] za izmjenu.

Kad dodirnete [RET.], na zaslon se vraća prikaz za odabir.

Za dovršetak postupka

Dodirnite [END].

Korak 6: Podešavanje datuma i točnog vremena

Prije prve uporabe kamkordera podesite datum i točno vrijeme. Ako ne podesite datum i vrijeme, nakon svakog uključanja kamkordera ili promjene položaja preklopke POWER pojavi se izbornik [CLOCK SET].

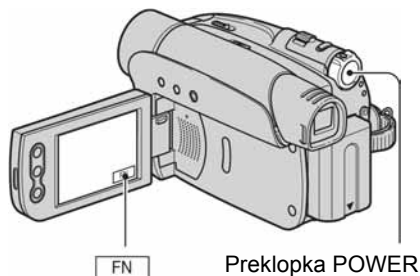

- Ako ne koristite kamkorder **približno 3 mjeseca**, podešenja datuma i točnog vremena mogu se obrisati zbog pražnjenja ugrađene akumulatorske baterije. U tom slučaju je napuniti, i zatim iznova podesite datum i vrijeme (str. 89)





Prijedite na korak 4 kad prvi put podešavate točno vrijeme.

- 1** Dodirnite  → [MENU].



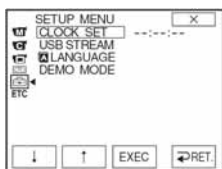

- 2** Odaberite  (SETUP MENU) tipkama / i dodirnite [EXEC].

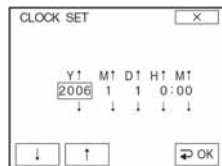

- 3** Tipkama / odaberite [CLOCK SET], zatim dodirnite [EXEC].



- 4** Tipkama / podesite [Y] (godina), zatim dodirnite .

Moguće je podesiti bilo koju godinu do 2079.

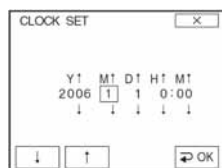

- 5** Podesite [M] (mjesec), [D] (dan), [H] (sate) i [M] minute, zatim dodirnite .

Uključili ste sat.

- Datum i vrijeme nisu prikazani tijekom snimanja, no oni se automatski snimaju kako biste ih mogli prikazati pri reprodukciji tako da podesite [DATA CODE] na [DATE/TIME] (str. 41).

Korak 7: Umetanje kasete

Moguće je koristiti samo mini DV ^{Mini DV} kasete (str. 83).

- Vrijeme snimanja se razlikuje ovisno o podešenju opcije [REC MODE] (str. 48).

1 Pomaknite preklopku OPEN/EJECT u smjeru strelice i otvorite pokrov.

Preklopka OPEN/EJECT

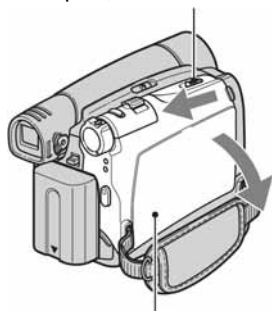

Pokrov

Pretinac kasete automatski izlazi i otvara se.

2 Umetnite kasetu s prozorčićem okrenutim prema van i pritisnite [PUSH].

Lagano pritisnite središte stražnjeg dijela kasete.

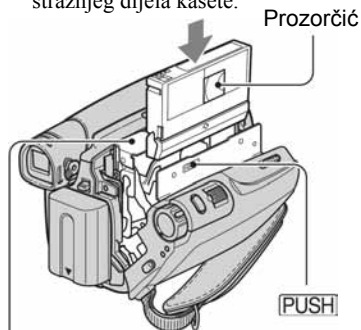

Kasetni pretinac

Kasetni pretinac se automatski uvlači.

- **Ne zatvarajte silom kasetni pretinac pritiskom na dio označen s [DO NOT PUSH] dok se uvlači. Tako možete uzrokovati kvar.**

3 Zatvorite pokrov.

Vađenje kasete

Otvorite pokrov primjenom postupka iz koraka 1 i izvadite kasetu.

- Za DCR-HC35E:
Nemojte ulagati/vaditi kasetu dok je kamkorder na Handycam Station postolju. Tako možete uzrokovati kvar.



Jednostavno snimanje/reprodukcija (Easy Handycam)

Odabirom funkcije Easy Handycam, većina parametara kamkordera se automatski podešava na optimalnu vrijednost što vas rasterećuje od detaljnog podešavanja. Povećava se prikaz na zaslonu za lakše gledanje.

Uklonite pokrov objektivu (str. 14).

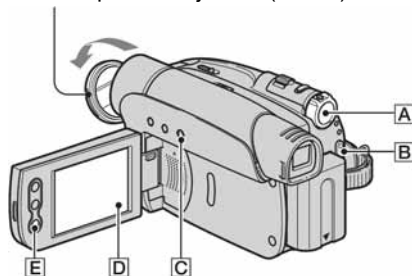

Jednostavno snimanje

- 1** Preklopu **POWER** **A** više puta pomaknite u smjeru strelice za uključenje žaruljice **CAMERA**.

Ako je preklopa **POWER** **A** podešena na OFF(CHG), pomaknite je dok pritisćete zelenu tipku.



- 2** Pritisnite **EASY** **C**.

EASY



Na zaslonu **D** pojavi se **EASY**.

- 3** Pritisnite **REC START/STOP** **B** za početak snimanja.

Indikator **A** mijenja se iz [STBY] u [REC].
Za zaustavljanje snimanja ponovno pritisnite **B**.



* Video zapisi se na kasetu snimaju u SP (Standard Play) modu. Snimanje možete također započeti/zaustaviti pritiskom tipke **E** na okviru LCD zaslona.

Jednostavna reprodukcija

Preklopku POWER [A] više puta pomaknite u smjeru strelice za uključenje žaruljice PLAY/EDIT. Dodirnite tipke na zaslonu [D] kao u nastavku.

Ako je prekloпка POWER podešena na OFF(CHG), pomaknite je dok pritišćete zelenu tipku.

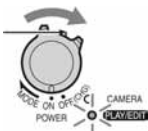

Dodirnite [B] i zatim [C] za početak reprodukcije.

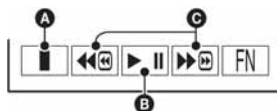

- A Stop
- B Reprodukacija/pauza se izmjenjuju na dodir
- C Premotavanje unatrag/unaprijed

■ Isključenje funkcije Easy Handycam

Ponovo pritisnite EASY [C]. **EASY** nestane sa zaslona [D].

■ Podesivi parametri izbornika tijekom Easy Handycam postupka

Dodirnite [FN] i [MENU] za prikaz podesivih parametara izbornika. Za podrobnosti podešenja pogledajte str. 36.

- Gotovo sva podešenja se vrate na početne vrijednosti automatski (str. 43).
- Poništite Easy Handycam postupak ako želite dodati efekte slikama ili ih podesiti. Gotovo sva podešenja se vrate na prethodno stanje.

■ Neraspoložive tipke tijekom Easy Handycam postupka

Tijekom primjene Easy Handycam postupka nisu raspoložive sljedeće tipke jer se te opcije podešavaju automatski. Pokušate li izvesti postupke koji nisu dostupni dok je uključena funkcija Easy Handycam, pojavit će se poruka [Invalid during Easy Handycam operation].

- tipka BACK LIGHT (str. 24)
- tipka PHOTO (str. 22)

Snimanje

Pokrov leće

Uklonite pokrov leće pritiskom na bočne zatvarače

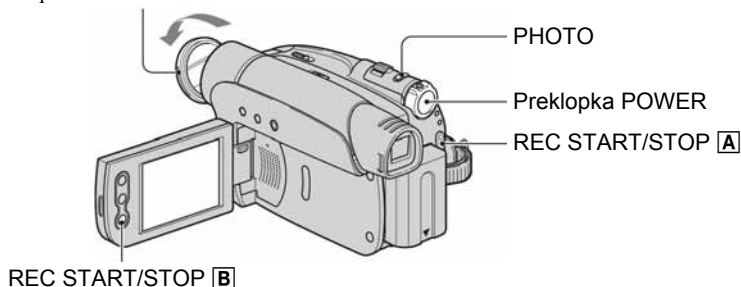

1 Preklopku POWER više puta pomaknite u smjeru strelice za uključenje žaruljice CAMERA.

Ako je preklopka POWER podešena na OFF (CHG), pomaknite je dok pritišćete zelenu tipku.

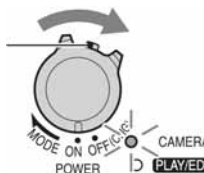

2 Pokrenite snimanje.

Video zapisi

Pritisnite REC START/STOP [A] (ili [B]).



Indikator (A) se promijeni iz [STBY] u [REC].

Fotografije

Lagano pritisnite i zadržite PHOTO za podešavanje fokusa (A), zatim pritisnite dokraja (B).



Čuje se zvuk zatvarača i slika se snimi sa zvukom za 7 sekundi.

Za prekid snimanja video zapisa

Ponovno pritisnite REC START/STOP.

- Kad ne funkcioniira snimanje fotografije na kasetu, pojavi se [] [] .

Reprodukcija

- 1 Preklopu **POWER** više puta pomaknite u smjeru strelice kako biste uključili žaruljicu **PLAY/EDIT**.

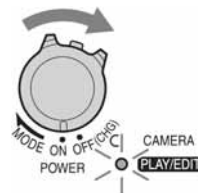

- 2 Pokrenite reprodukciju.

Dodirnite za premotavanje vrpce do željenog dijela, a zatim dodirnite za početak reprodukcije.

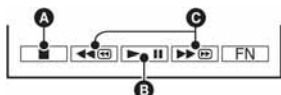

- A Stop
- B Dodirom ove tipke izmjenjuju se reprodukcija i pauza
 - Reprodukcija se automatski zaustavlja ako je pauza uključena duže od 3 minute.
- C Premotavanje unatrag/unaprijed

Ugađanje glasnoće

Dodirnite → [PAGE1] → [VOL], a zatim / za ugađanje glasnoće.

Traženje prizora tijekom reprodukcije

Tijekom reprodukcije držite pritisnutom tipku / (traženje slike) ili / tijekom premotavanja vrpce u bilo kojem smjeru (Skip Scan).

- Reprodukcija je moguća u više načina ([V SPD PLAY], str. 42).

Funkcije u uporabi tijekom snimanja/ reprodukcije itd.

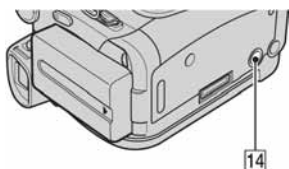
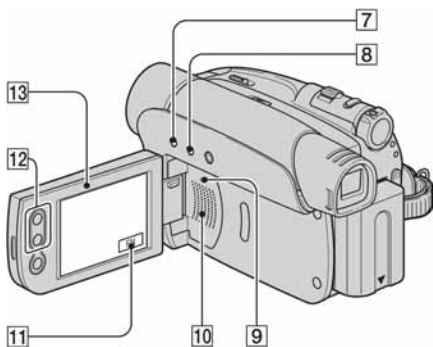
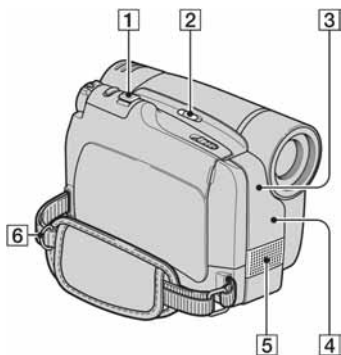

Snimanje

Uporaba zuma [1], [12]

Preklopku zuma [1] lagano pomaknite za sporije zumiranje, a malo više za brže zumiranje.

Za širi kut snimanja: (Wide angle)

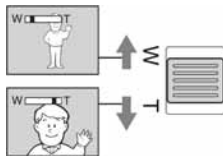

Za prividno približavanje objekta: (Telefoto)

- Ne možete mijenjati brzinu zuma tipkama zuma [12] na okviru LCD zaslona.
- Minimalna potrebna udaljenost između kamkordera i objekta uz izoštrenu sliku je oko 1 cm za širokokutno i oko 80 cm za telefoto snimanje.
- Možete podesiti [D ZOOM] (str. 45) ako želite veća podešenja zuma od 20 puta.
- Držite prst na preklopku zuma. Pomaknete li prst s preklopke zuma, možda će se snimiti i funkcijski zvuk preklopke.

Za snimanje u tamnim uvjetima (NightShot plus) [2]

Postavite preklopku NIGHTSHOT PLUS [2] na ON. (Pojave se oznake [ON] i ["NIGHTSHOT PLUS"]).

- Funkcija NightShot Plus koristi infracrveno svjetlo. Stoga ne prekrivajte prstima ili drugim predmetima infracrveni senzor [3]. Uklonite konverzijsku leću (opcija) ako je pričvršćena.
- Ako je automatsko izoštravanje otežano, ručno izoštrite sliku ([FOCUS], str. 38).
- Ne koristite ove funkcije na svijetlim mjestima. To može uzrokovati nepravilnosti u radu kamkordera.

Podešavanje ekspozicije za objekte s osvjetljenjem u pozadini (BACK LIGHT) [7]

Za podešavanje ekspozicije objekata s osvjetljenjem u pozadini pritisnite BACK LIGHT [7] za prikaz oznake [BL]. Za isključenje ove funkcije ponovo pritisnite BACK LIGHT.

Izoštravanje objekta izvan središta kadra (SPOT FOCUS) [11]

Pogledajte poglavlje [SPOT FOCUS] na str. 38.

Podešavanje fiksne ekspozicije za odabrani objekt (fleksibilni spot meter)

..... 11

Pogledajte poglavlje [SPOT METER] na str. 38.

Snimanje u zrcalnom načinu 13

Otvorite LCD zaslon 13 90 stupnjeva prema kamkorderu (1), zatim ga rotirajte 180 stupnjeva prema leći (2).

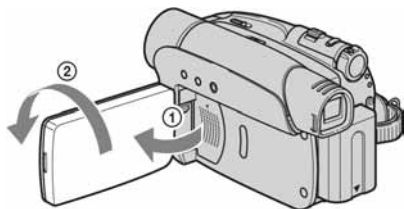

- Na zaslonu se pojavljuje zrcalna slika objekta, no slika će izgledati normalno kad je snimate.

Uporaba tronošca 14

Tronožac (opcija: vijka mora biti kraći od 5,5 mm) pričvrstite na pripadajući priključak 14 pomoću vijka.

Uporaba remena za rame 6

Pričvrstite remen za nošenje na ramenu (opcija) na za to namijenjenu kopču 6.

Reprodukcija

Za uporabu posebnih efekata (Picture effect) 11

Pogledajte izbornik [P EFFECT] (str. 44).

Snimanje/reprodukcija

Provjera kapaciteta baterije (Battery Info) 8

Preklopku POWER podesite na OFF(CHG), zatim pritisnite DISP/BATT INFO 8. Informacije o bateriji se pojavljuju na oko 7 sekundi. Zadržite tipku pritisnutom za prikaz informacija u trajanju oko 20 sekundi.

Preostali kapacitet baterije (otprilike)

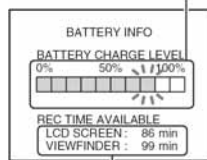

Kapacitet snimanja (otprilike)

Za isključenje zvučnog signala potvrde postupka 11

Pogledajte poglavlje [BEEP] na str. 50.

Za vraćanje podešenja na početne vrijednosti 9

Pritisnite RESET 9 za vraćanje svih podešenja, uključujući i podešenja vremena i datuma, na početne vrijednosti.

Ostali dijelovi i funkcije

- 4 Senzor daljinskog upravljača (DCR-HC24E/HC35E)
Usmjerite daljinski upravljač (str. 30) prema senzoru kako biste upravljali kamkorderom.
- 5 Unutrašnji stereo mikروفon
- 10 Zvučnik
Iz zvučnika se čuje zvuk.
 - Za ugadanje glasnoće pogledajte str. 23.

Indikatori koji se prikazuju tijekom snimanja/ reprodukcije

Snimanje

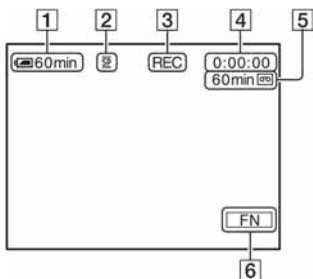

- 1 Preostali kapacitet baterije (otprilike)
- 2 Način snimanja ([SP] ili [LP]) (48)
- 3 Status snimanja ([STBY] (pripravno stanje) ili [REC] (snimanje))
- 4 Snimanje: Oznaka vremena (sati: minute: sekunde)/Snimanje fotografija na kasetu (22)
Reprodukcija: Brojač vrpce (sati: minute: sekunde)/Oznaka vremena (sati: minute: sekunde: kadar)
- 5 Vrijeme snimanja na kasetu (otprilike) (49)
- 6 Tipka Function (36)

Gledanje

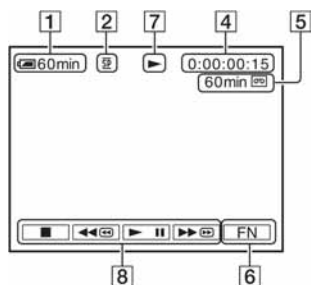

- 7 Indikator prijenosa kasete
- 8 Tipke za upravljanje videom (23)

Podaci o snimanju

Vrijeme i datum snimanja te podaci o podešenjima kamkordera automatski se snimaju. Ne vide se na LCD zaslonu ili u tražilu tijekom snimanja, ali ih možete provjeriti kao [DATA CODE] tijekom reprodukcije (str. 41).

() označava stranicu na kojoj možete vidjeti detalje o pojedinoj funkciji. Indikatori koji se pojavljuju tijekom snimanja se neće snimiti.

Indikatori koji se pojavljuju kad promijenite opcije

Možete koristiti [DISP GUIDE] (str. 16) za provjeru funkcije svakog indikatora koji se pojavi na LCD zaslonu.

- Neki indikator se možda neće pojaviti pri uporabi funkcije [DISP GUIDE].

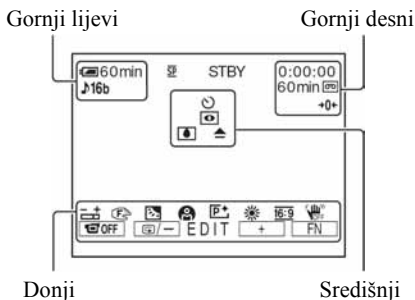

Gornji lijevi

Indikator	Značenje
16b	AUDIO MODE (48)

Gornji desni

Indikator	Značenje
DV IN	DV ulaz (54)
→0+	Podešavanje brojača na 0 (30)

Središnji

Indikator	Značenje
⌚	Snimanje sa <i>self-timerom</i> (41)
📷	NightShot plus (24)
⚠	Indikator upozorenja (80)

Donji

Indikator	Značenje
📷	Podešavanje fleksibilne ekspozicije (38)/Ručno podešavanje ekspozicije (40)
📷	Ručno izoštravanje (38)
📷	Pozadinsko osvjetljenje (24)
📷	PROGRAM AE (44)
📷	Efekt slike (44)
📷	Ravnoteža bijele boje (40)
16:9	Odabir opcije WIDE (46)
📷	Funkcija SteadyShot isključena (46)
📷	LCD zaslon isključen (39)
📷	EDITSEARCH (46)

Traženje mjesta početka snimanja

Provjerite je li se uključila žaruljica CAMERA (22).

Traženje posljednjeg snimljenog prizora (END SEARCH)

Funkcija [END SCH] (END SEARCH) ne radi nakon izbacivanja kasete na koju ste snimali.

Dodirnite → [PAGE1], zatim dodirnite [END SCH].

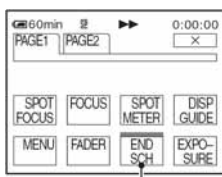

Dodirnite ovdje za brisanje postupka.

Posljednji kadar posljednjeg snimljenog zapisa reproducira se oko pet sekundi i kamkorder se isključuje u pripravno stanje na završnom dijelu posljednjeg snimljenog zapisa.

- Funkcija [END SCH] neće raditi kako treba ako između snimljenih dijelova na kaseti ima praznina.
- Ovaj postupak je također raspoloživ kad je funkcija POWER podešena na PLAY/EDIT.

Ručno traženje (EDIT SEARCH)

Možete tražiti početnu točku snimanja dok gledate slike na zaslonu. Tijekom pretraživanja ne čuje se zvuk.

1 Dodirnite → [PAGE1], zatim dodirnite [MENU].

2 Odaberite s / , zatim dodirnite [EXEC].

3 Odaberite [EDITSEARCH] s / , zatim dodirnite [EXEC].

4 Odaberite [ON] s / , zatim dodirnite [EXEC] → .

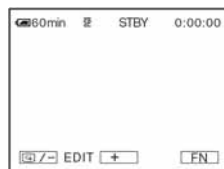

5 Dodirnite i zadržite / (prema natrag) / (prema naprijed) i otpustite na dijelu od kojeg želite započeti snimanje.



Pregled posljednjih snimljenih prizora (Rec review)

Moguće je pregledati dvije sekunde prizora snimljenog neposredno prije zaustavljanja kasete.

1 Dodirnite  → [PAGE1], zatim dodirnite [MENU].

2 Odaberite  (CAMERA SET) s  / , zatim dodirnite [EXEC].

3 Odaberite [EDITSEARCH] s  / , zatim dodirnite [EXEC].

4 Odaberite [ON] s  / , zatim dodirnite [EXEC] → .



5 Dodirnite .

Reproducira se posljednjih nekoliko sekundi zadnjeg snimljenog prizora. Zatim se kamkorder isključuje u pripravno stanje.

Daljinski upravljač (DCR-HC24E/HC35E)

Prije uporabe daljinskog upravljača skinite izolaciju.

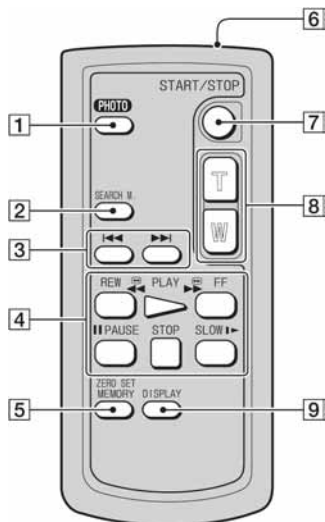
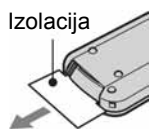

- 1 Tipka PHOTO* (str. 22)
Slika na zaslonu će se pritiskom na ovu tipku snimiti kao fotografija.
- 2 Tipka SEARCH M.* (str. 31)
- 3 Tipke ◀◀ ▶▶*
- 4 Kontrolne video tipke (premotavanje unatrag, reprodukcija, premotavanje prema naprijed, pauza, stop, usporena reprodukcija) (str. 23)
- 5 Tipka ZERO SET MEMORY*
- 6 Predajnik
- 7 Tipka REC START/STOP (str. 20, 22)
- 8 Tipka zuma (str. 24)
- 9 Tipka DISPLAY (str. 16)
Pritiskom ove tipke isključujete indikatore.

* Te tipke nisu raspoložive tijekom uporabe funkcije Easy Handycam.

- Daljinski upravljač usmjerite senzoru za upravljanje kamkorderom (str. 25).
- Za promjenu baterije pogledajte str. 89.

Brzo nalaženje željenog prizora (Zero set memory)

1 Tijekom reprodukcije pritisnite ZERO SET MEMORY [5] na dijelu koji želite kasnije pronaći.

Brojač vrpce pokazuje "0:00:00" i na zaslonu se pojavi oznaka →0←.



Ako se indikatori ne pojave, pritisnite DISPLAY [9].

2 Pritisnite STOP [4] kad želite zaustaviti reprodukciju.

3 Pritisnite ◀◀REW [4].

Vrpca se automatski zaustavlja kad brojač dosegne "0:00:00".

4 Pritisnite PLAY [4].

Reprodukcija počinje od mjesta na kojem je brojač postavljen na "0:00:00".

Poništenje postupka

Ponovo pritisnite ZERO SET MEMORY [5].

- Može doći do odstupanja u trajanju od nekoliko sekundi između vremenske oznake i brojača vrpce.
- Kad je između prizora na vrpici prazan prostor, funkcija "Zero set memory" možda neće ispravno raditi.

Traženje prizora prema datumu snimanja (Date search)

Možete pronaći dio na kojem se datum snimanja mijenja.

1 Više puta pomaknite preklopku POWER prema dolje za uključenje žaruljice PLAY/EDIT.

2 Više puta pritisnite SEARCH M. [2] za odabir opcije [DATE SEARCH].

3 Pritisnite ◀◀ (prethodni) ili ▶▶ (sljedeći) [3] za odabir datuma za snimanje.

Pri svakom pritisku na ◀◀ ili ▶▶ kamkorder traži prethodni ili sljedeći datum u odnosu na tekuće mjesto na vrpici.



Za poništenje postupka

Pritisnite STOP [4].

- Kad je između prizora na vrpici prazan prostor, funkcija "Date search" možda neće ispravno raditi.

Traženje fotografije (Photo search)

Kamkorder može automatski tražiti fotografiju, bez obzira na datuma snimanja.

1 Više puta pomaknite preklopku POWER prema dolje za uključenje žaruljice PLAY/EDIT.

2 Pritisnite SEARCH M. [2]. za odabir opcije [PHOTO SEARCH].

3 Pritisnite ◀◀ (prethodna) ili ▶▶ (sljedeća) [3] za odabir fotografije.

Pri svakom pritisku na ◀◀ ili ▶▶ kamkorder traži fotografiju prije ili poslije tekućeg mjesta na vrpici.

Za poništenje postupka

Pritisnite STOP [4].

- Ako je na kaseti između snimljenih dijelova praznina, funkcija traženja slike možda neće raditi ispravno.

Slijedna reprodukcija fotografija (Photo scan)

Rekorder može automatski pronaći fotografije jednu za drugom i prikazati svaku od njih u trajanju 5 sekundi.

1 Više puta pomaknite preklopku POWER prema dolje za uključenje žaruljice PLAY/EDIT.

Daljinski upravljač (nastavak)

2 Pritisnite SEARCH M. [2]. za odabir opcije [PHOTO SCAN].

3 Pritisnite I◀◀ (prethodna) ili ▶▶I (sljedeća) [3].

Za poništenje postupka

Pritisnite STOP [4].

- Ako je na kaseti između snimljenih dijelova praznina, funkcija slijedne reprodukcije fotografija možda neće raditi ispravno.

Gledanje slike na TV prijemuniku

Kamkorder možete spojiti na ulaznu priključnicu TV prijemunika ili videorekordera uporabom A/V kabela (1) ili A/V kabela sa S VIDEO (2) priključkom. Za ovaj postupak spojite kamkorder na zidnu utičnicu uporabom AC adaptera (str. 9). Pogledajte upute za uporabu opreme koju spajate.

- Za DCR-HC35E:

Nemojte ulagati/vaditi kasetu dok je kamkorder na Handycam Stationu jer tako možete uzrokovati kvar.

DCR-HC23E/HC24E/HC26E:

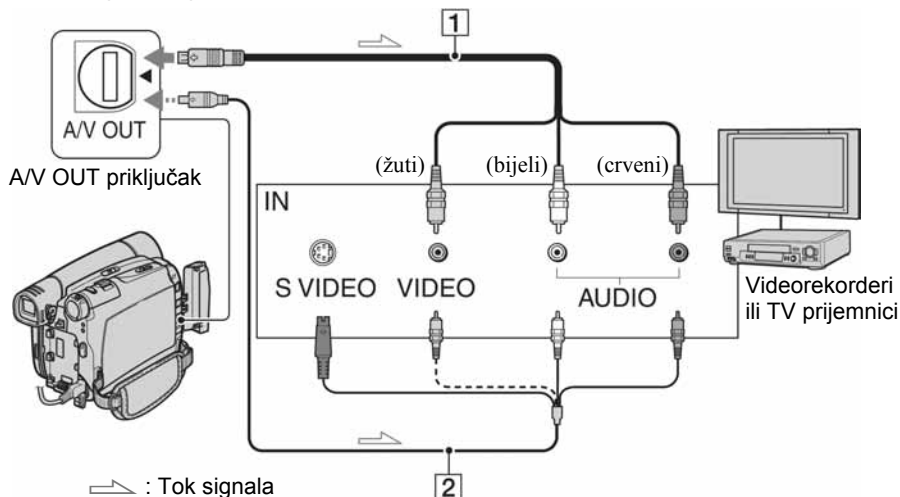

DCR-HC35E:

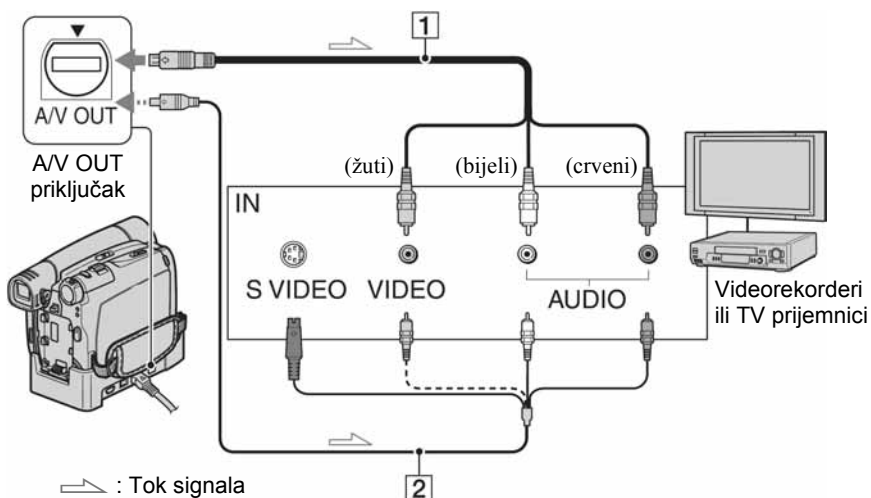

nastavlja se ➔

Gledanje slike na TV prijemniku (nastavak)

1 A/V spojni kabel (isporučен)

Za DCR-HC35E:

I Handycam Station i vaš kamkorder imaju A/V OUT priključnice (str. 57). Spojite A/V kabel bilo na Handycam Station ili na kamkorder, ovisno o podešavanju.

2 A/V spojni kabel sa S VIDEO priključkom (opcija)

Kad spajate drugi uređaj putem S VIDEO priključka, koristeći A/V spojni kabel sa S VIDEO kabelom (opcija), slike će se reproducirati vjernije nego kod povezivanja isporučenim A/V kabelom.

Spojite bijeli i crveni priključak (lijevi/desni audio) i S VIDEO priključak (S VIDEO kanal) A/V kabela (opcija). U tom slučaju nije potreban žuti (standardni video) utikač. Spojite li samo S VIDEO utikač, zvuk se neće čuti.

- Za prikaz vremena snimke na TV ekranu, podesite [DISP OUT] na [V-OUT/LCD] (str. 50).
- Za DCR-HC35E:
Nemojte spajati A/V kabel i na Handycam Station i na kamkorder jer se mogu pojaviti smetnje slike.

Kad je TV prijemnik spojen s videorekorderom

Spojite kamkorder na LINE IN ulaz videorekordera. Pomaknite izbornik ulaznog signala videorekordera na LINE (VIDEO 1, VIDEO 2, itd.), ako videorekorder ima takav izbornik..

Ako je vaš TV prijemnik mono (ako ima samo jedan audio ulaz)

Spojite žuti utikač A/V kabela na video ulaz, a bijeli (lijevi kanal) ili crveni (desni kanal) utikač na audio ulaz TV prijemnika ili videorekordera.

Ako vaš TV prijemnik/videorekorder ima 21-pinski priključak (EUROPRIKLJUČAK)

Za spajanje kamkordera na TV prijemnik radi gledanja snimljenih slika, koristite 21-pinski adapter. Taj isključivo izlazni adapter isporučen je s modelom DCR-HC35E koji ima na dnu otisnutu oznaku . Nije isporučen s modelima DCR-HC23E/HC24E/HC26E.

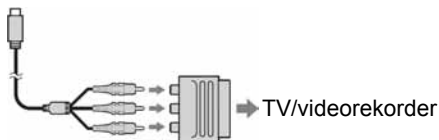

Uporaba opcija iz izbornika

Slijedite donje upute za uporabu opcija iz izbornika opisanih na sljedećim stranicama.

1 Preklopku POWER pomaknite u smjeru strelice za uključenje odgovarajuće žaruljice.

Žaruljica [CAMERA]: podešenja za snimanje na kasetu

Žaruljica [PLAY/EDIT]: podešenja za pregled/editiranje

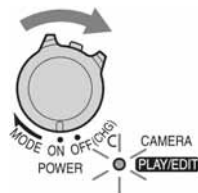

2 Dodirnite LCD zaslon za odabir opcije iz izbornika.

Nedostupne opcije bit će zasjenjene.

■ Uporaba funkcijskih tipaka PAGE1/PAGE2/PAGE3

Detalje o tipkama potražite na str. 38.

- ① Dodirnite .
- ② Dodirnite željenu stranicu.
- ③ Dodirnite željenu tipku.
- ④ Odaberite željeno podešenje, zatim dodirnite → (zatvaranje).
 - Kod nekih podešenja ne trebate dodirnuti .

■ Uporaba opcija iz izbornika

Detalje o opcijama potražite na str. 44.

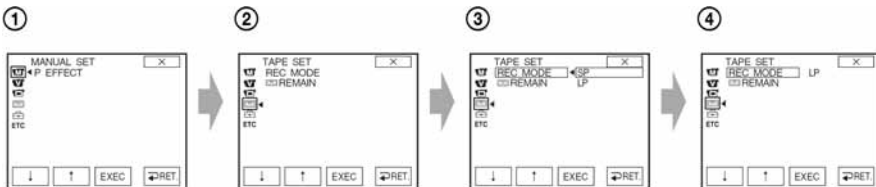

- ① Dodirnite → [MENU] na [PAGE1].
Pojavljuje se indeksni izbornik na zaslonu.
- ② Odaberite željeni izbornik.
Dodirnite / za odabir opcije, zatim dodirnite [EXEC]. (Nakon toga je postupak u koraku ③ i ④ isti kao u koraku ②.)
- ③ Odaberite željenu opciju.
- ④ Podesite opciju po želji.
Kad završite s podešavanjem, dodirnite (zatvaranje) za isključenje prikaza izbornika. Svakim dodirom tipke [] vraćate se na prethodni prikaz.

■ Uporaba opcija iz izbornika tijekom Easy Handycam postupka



① Dodirnite .

② Odaberite željeni izbornik.

Dodirnite [MENU] za odabir željenog izbornika.

③ Podesite opciju po želji.

Kad završite s podešavanjem, dodirnite (zatvaranje) za isključenje prikaza izbornika.

Svakim dodirnom tipke [RET.] vraćate se na prethodni prikaz.

- Isključite funkciju Easy Handycam kako biste normalno koristili izbornik.

Funkcijske tipke

Raspoložive funkcijske tipke ovise o položaju kursora u izborniku (PAGE).

Tvornička podešenja označena su simbolom ►. Indikatori u zagradama se pojave kad je opcija odabrana.

Funkcije raspoložive tijekom Easy Handycam postupaka označene su sa *.

Za detalje o odabiru opcija iz izbornika pogledajte str. 36.

Kad se uključi žaruljica CAMERA

[PAGE1]

SPOT FOCUS

Moguće je odabrati i izoštriti točku izvan središta kadra.

Dodirnite ovdje

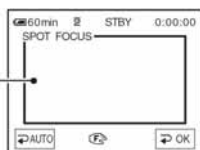

Dodirnite točku koju želite izoštriti.

Pojavi se oznaka ☞.

Za automatsko izoštravanje dodirnite [↩ AUTO] ili podesite [FOCUS] na [↩ AUTO].

- Ako podesite [SPOT FOCUS], opcija [FOCUS] se automatski podesi na [MANUAL].
- Podešenje se vrati na [↩ AUTO] kad isključite uređaj na više od 12 sati.

FOCUS

Sliku je moguće izoštriti ručno. Koristite ovu funkciju kad želite izoštriti određeni objekt.



① Dodirnite [MANUAL].

Pojavi se oznaka ☞.

② Dodirnite [☞] (izoštravanje bliskih objekata)/[☞] (izoštravanje udaljenih objekata) za postizanje oštrijeg fokusa.

Oznaka ☞ se pojavljuje kad ne možete više izoštriti objekt u blizini, a oznaka ▲ kad ne možete više izoštriti objekt u daljini.

Za automatsko izoštravanje dodirnite [↩ AUTO] u koraku ①.

- Izoštravanje objekta je lakše kad koristite funkciju zuma. Pomaknite preklapku zuma prema T (telefoto) za izoštravanje i zatim prema W (široki kut) za podešavanje zuma pri snimanju. Kad želite snimiti objekt izbliza, pomaknite preklapku zuma prema W (široki kut) za potpuno povećanje slike i zatim je izošтрите.
- Kamkorder je uz zadržavanje oštre slike moguće približiti objektu na najmanje 1 cm za širokokutno snimanje i oko 80 cm za telefoto snimanje.
- Podešenje se vrati na [↩ AUTO] kad isključite uređaj na više od 12 sati.

SPOT METER (fleksibilni spot meter)

Možete podesiti fiksnu ekspoziciju za objekt tako da se snimi s odgovarajućom svjetlinom čak i kad je zamjetan snažan kontrast u odnosu na pozadinu (poput objekata obasjanih reflektorom na pozornici).

Dodirnite ovdje

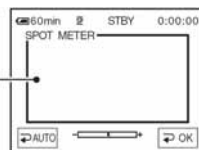

Dodirnite točku na kojoj želite fiksirati i podesiti ekspoziciju na zaslonu.

Pojavljuje se skala —————.

Za povratak na automatsko podešavanje ekspozicije dodirnite [**↩** AUTO] ili podesite [EXPOSURE] na [**↩** AUTO].

- Ako podesite [SPOT METER], opcija [EXPOSURE] se automatski podesi na [MANUAL].
- Podešenje se vrati na [**↩** AUTO] kad isključite uređaj na više od 12 sati.

DISP GUIDE (indikatori na zaslonu)*

Pogledajte str. 16.

MENU*

Pogledajte str. 43.

FADER

Trenutno snimljenim slikama možete dodati sljedeće efekte:

- ① Odaberite željeni efekt u pripravnom stanju (za odtamnjenje) ili u modu snimanja (za zatamnjenje), zatim dodirnite [**POK**] → .
- ② Pritisnite REC START/STOP.
Indikator zatamnjenja/odtamnjenja prestane treptati i nestaje kad završi postupak.

Za poništenje postupka dodirnite [**↩** OFF] u koraku ①.

- Pritisnete li jednom REC START/STOP, podešenje se poništi.



WHITE



BLACK



MOSC. FADER



MONOTONE

Kod odtamnjenja slika se postupno mijenja iz crno bijele u sliku u boji.

Kod zatamnjenja slika se mijenja iz slike u boji u crno bijelu.

Uporaba tražila

Možete podesiti [EXPOSURE] i [FADER] dok koristite tražilo, a LCD zaslon je zakrenut za 180 stupnjeva i zatvoren tako da je okrenut prema van.

- 1 Provjerite da li se uključila žaruljica CAMERA.
- 2 Zatvorite LCD ploču dok je zaslon okrenut prema vani.
Pojava se [**OFF**].
- 3 Dodirnite [**OFF**].
- 4 Dodirnite [**OK**].
LCD zaslon je isključen.
- 5 Dodirnite LCD zaslon dok provjeravate prikaz u tražilu.
Prikazuje se [EXPOSURE] itd.
- 6 Dodirnite tipku koju želite podesiti.
[EXPOSURE]: Podesite tipkama [**-**]/[**+**] i dodirnite [**POK**].
[FADER]: Dodirnite više puta za odabir efekta.
[**ON**]: Uključuje se LCD zaslon.

Za sakrivanje tipaka dodirnite [**POK**].

END SCH (END SEARCH)



Pogledajte str. 28.

nastavlja se →

EXPOSURE

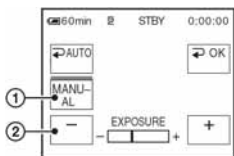
Moguće je ručno podesiti ekspoziciju za postizanje najravnomjernije svjetline objekta. Primjerice, prilikom snimanja u zatvorenom prostoru za sunčanog dana, možete izbjeći pojavu sjena iza osoba koje stoje pokraj prozora ručnim podešavanjem ekspozicije u skladu sa zidom prostorije.

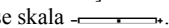

- 1 Dodirnite [MANUAL].
Pojavljuje se skala .
- 2 Podesite ekspoziciju dodirnom na .

Za povratak na automatsko podešavanje ekspozicije dodirnite [ AUTO].

- Možete podesiti [EXPOSURE] i [FADER] dok koristite tražilo, a LCD zaslon je zakrenut za 180 stupnjeva i zatvoren tako da je okrenut prema van (str. 39).
- Podešenje se vrati na [ AUTO] kad isključite uređaj na više od 12 sati.

[PAGE2]

WHT BAL (ravnoteža bijele boje)

Moguće je podesiti tonove boja u skladu sa svjetlinom okoliša.

▶ AUTO

Odaberite ako želite snimati s automatski podešenom ravnotežom bijele boje.

OUTDOOR (☀)

Ravnoteža bijele boje se podešava na odgovarajuću vrijednost za snimanje:

- na otvorenom,
- noću, za neonske znakove i vatromete,
- izlaska ili zalaska sunca,
- pod fluorescentnim svjetlom.

INDOOR (☾)

Ravnoteža bijele boje se podešava na odgovarajuću vrijednost za snimanje:





- u zatvorenim prostorima,
- na zabavama ili u studijima gdje se svjetlosni uvjeti brzo mijenjaju,
- ispod video svjetla u studiju, ili ispod natrijeve svjetiljke ili klasične rasvjete.





ONE PUSH (📷)

Odaberite kad želite da bijela boja bude u skladu sa svjetlom okoliša.

- 1 Dotaknite [ONE PUSH].
- 2 Kadrirajte objekt poput komada papira tako da ispuni kadar, pod istim osvjetljenjem kakvo ćete koristiti za stvarno snimanje.
- 3 Dodirnite .

Oznaka  ubrzano trepće. Kad podešenje bijele boje bude podešeno i pohranjeno u memoriju, indikator prestaje treptati.

- Nemojte tresti kamkorder dok oznaka  ubrzano trepće.
- Kad oznaka  polagano trepće, ravnoteža bijele boje se ne može podesiti.
- Ako oznaka  trepće nakon dodira tipke [ OK], podesite opciju [WHT BAL] na [ AUTO].

- Kad izvadite bateriju radi zamjene, a odabrana je opcija [ AUTO], ili kad prenesete kamkorder iz otvorenog u zatvoreni prostor ili obrnuto, a podešena je fiksna ekspozicija, odaberite [ AUTO] i usmjerite kamkorder na obližnji bijeli objekt oko 10 sekundi za postizanje boljeg balansa boje.
- Ponovite postupak [ONE PUSH] ako promijenite postavku [PROGRAM AE] ili unesete kamkorder iz zatvorenog u otvoreni prostor ili obrnuto.
- Podesite [WHITE BAL] na [ AUTO] ili [ONE PUSH] kad snimate pod bijelim ili hladnim bijelim fluorescentnim svjetlom.
- Podešenje se vrati na [ AUTO] kad isključite uređaj na više od 12 sati.

SELF TIMER

Pomoću ove funkcije možete snimiti fotografiju s odgodom od oko 10 sekundi.

- ① Dodirnite **[FN]** → [PAGE2] → [SELF TIMER].
Pojava se ☺.
- ② Dodirnite **[X]**.
- ③ Pritisnite REC START/STOP za snimanje video zapisa, ili PHOTO za snimanje slika.

Za poništenje odbrojanja tijekom snimanja video zapisa, pritisnite REC START/STOP.

Za isključenje *self-timera* ponovite korak ①.

- Za DCR-HC24E/HC35E:
Self-timer također možete podesiti tipkom REC START/STOP ili tipkom PHOTO na daljinskom upravljaču (str. 30).

LCD BRT (svjetlina zaslona)

Možete podesiti svjetlinu LCD zaslona. Ovo podešavanje neće utjecati na snimljenu sliku.

Podesite ekspoziciju dodirom na **[-]/[+]**.

Kad se uključi žaruljica PLAY/EDIT

Tipke video funkcija (**[■]**/**[◀▶]**/**[▶▶]**/**[▶▶]**) možete koristiti u svakom PAGE izborniku.

[PAGE1]

MENU*

Pogledajte str. 43.

VOL* (glasnoća)

Pogledajte str. 23.

END SCH (END SEARCH)

Pogledajte str. 28.

DISP GUIDE (indikatori na zaslonu)*

Pogledajte str. 16.

[PAGE2]

DATA CODE*

Prikaz informacija koje se automatski pohranjuju tijekom snimanja (*data code*).

▶ ↺ OFF

Isključenje prikaza podataka o snimanju.

DATE/TIME

Prikaz datuma i vremena.

CAM DATA (ispod)

Prikaz podataka o podešenju kamkordera.

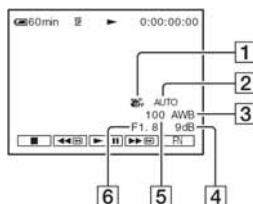

- 1 Funkcija SteadyShot isključena
- 2 Ekspozicija
- 3 Ravnoteža bijele boje
- 4 Glasnoća
- 5 Brzina zatvarača
- 6 Otvor blende

- Kod prikaza podataka [DATE/TIME], datum i vrijeme su prikazani na istom mjestu. Ako snimate sliku bez podešavanja sata, pojavit će se [---:---:---] i [---:---:---].
- Tijekom Easy Handycam postupka možete podesiti samo [DATE/TIME].

LCD BRT (svjetlina zaslona)

Možete podesiti svjetlinu LCD zaslona. Ovo podešavanje neće utjecati na snimljenu sliku.

Podesite ekspoziciju dodirom na **[-]/[+]**.

nastavlja se →

Funkcijske tipke (nastavak)

BURN DVD

Kad je kamkorder spojen na osobno računalo Sony serije VAIO, pomoću ove funkcije je moguće jednostavno snimiti sliku s kasete na DVD. (Direct Access to "Click to DVD") (str. 65).

BURN VCD

Kad je kamkorder spojen na osobno računalo, pomoću ove funkcije je moguće jednostavno snimiti sliku s kasete na CD-R-disk (izravni pristup značajci Video CD Burn). Detalje potražite u isporučeniim uputama "First Step Guide" na isporučenom CD-ROM-u (str. 64).

[PAGE3]

V SPD PLAY (brzine reprodukcije)

Dok gledate video zapise možete odabrati brzinu reprodukcije.

- ① Tijekom reprodukcije dodirnite sljedeće tipke:

Za	Dodirnite
promjenu smjera reprodukcije*	 (okvir)
usporenu reprodukciju**	[ SLOW] Za obrnuti smjer:  (okvir) → [ SLOW].
dvostruko bržu reprodukciju	 (dvostruko brže) Za obrnuti smjer:  (okvir) →  (dvostruko brže)
reprodukciju sliku po sliku	 (okvir) u pauzi reprodukcije. Za obrnuti smjer:  tijekom reprodukcije sliku po sliku.

- * U sredini, pri vrhu ili dnu zaslona se pojavljuju vodoravne linije. To nije kvar.
** Kod izlaznog signala iz  DV priključka (i.LINK) usporena reprodukcija se neće odvijati ravnomjerno.

- ② Dodirnite [ RET.] → [ X].

Za povratak na normalnu reprodukciju, dva puta dodirnite [] (reprodukcija/pauza) (jednom tijekom reprodukcije sliku po sliku).

- Snimljeni zvuk se ne čuje. Također je moguća pojava mozaikskih uzoraka prethodnih slika.

A DUB CTRL (dosnimavanje zvuka)

Pogledajte str. 56.

REC CTRL (kontrola snimanja) (DCR-HC26E/HC35E)

Pogledajte str. 54.

Opcije izbornika

- Opcije dostupne u izborniku (●) se razlikuju ovisno o položaju žaruljice.
- Ove funkcije se automatski primjenjuju tijekom Easy Handycam postupaka (str. 20).

	CAMERA	PLAY/EDIT	Easy Handycam
📷 Izbornik MANUAL SET (str. 44)			
PROGRAM AE	●	–	AUTO
P EFFECT	●	●	OFF
AUTO SHTR	●	–	ON
📷 Izbornik CAMERA SET (str. 45)			
D ZOOM	●	–	OFF
WIDE SEL	●	–	4:3
STEADYSHOT	●	–	ON
EDITSEARCH	●	–	OFF
N.S.LIGHT	●	–	ON
📺 Izbornik PLAYER SET (DCR-HC23E/CH24E)/			
📺 VCR SET (DCR-HC26E/HC35E) (str. 47)			
HiFi SOUND	–	●	STEREO
AUDIO MIX	–	●	–
📺 Izbornik LCD/VF SET (str. 47)			
LCD B.L.	●	●	BRT NORMAL
LCD COLOR	●	●	–
VF B.L.	●	●	BRT NORMAL
WIDE DISP	●	●	–
📼 Izbornik TAPE SET (str. 48)			
REC MODE (DCR-HC23E/HC24E)	●	–	SP
REC MODE (DCR-HC26E/HC35E)	●	●	SP
AUDIO MODE	●	–	12BIT
📺 REMAIN	●	●	AUTO
📺 Izbornik SETUP MENU (str. 49)			
CLOCK SET	●	●	●
USB STREAM	●	●	OFF
🗿 LANGUAGE	●	●	●
DEMO MODE	●	–	ON
📺 ETC Izbornik OTHERS (str. 50)			
WORLD TIME	●	●	–*
BEEP	●	●	●
A.SHUT OFF	●	●	5min
COMMANDER (DCR-HC24E/HC35E)	●	●	ON
DISP OUT	●	●	LCD

* Vrijednosti podešene prije Easy Handycam postupka zadržat će se tijekom Easy Handycam postupka.

Izbornik MANUAL SET

– PROGRAM AE/P EFFECT, itd.

Tvornička podešenja označena su simbolom

►. Indikatori u zagradama se pojave kad je opcija odabrana.

Za detalje o odabiru opcija iz izbornika pogledajte str. 36.

PROGRAM AE

Odabirom sljedećih podešenja moguće je jednostavno snimati u situacijama koje zahtijevaju razne tehnike.

► AUTO

Odaberite za automatsko snimanje kad ne koristite funkciju [PROGRAM AE].

SPOTLIGHT* (pod reflektorom) (☹)

Za objekte koji se nalaze pod reflektorom. Ova funkcija sprečava učinak upadljive bjeline lica.



PORTRAIT (mekani portreti) (☺)

Stvara mekanu pozadinu za objekte poput ljudi ili cvijeća, istodobno ih ističući.



SPORTS* (sportski događaji) (⚡)

Za snimanje objekata koji se brzo kreću. Funkcija smanjuje tresenje aparata.



BEACH&SKI* (morska obala i skijanje) (🏖)

Odaberite kako bi spriječili da ljudska lica izgledaju tamna kad su obasjana jakim ili reflektirajućom svjetlošću, primjerice, na morskoj obali ljeti ili na skijanju zimi.



SUNSETMOON (zalazak sunca i mjesečina)** (☾)

Za postizanje atmosfere pri snimanju objekata u tamnoj okolini, primjerice pri zalasku sunca ili vatrometu te općenito pri noćnom snimanju.



LANDSCAPE** (krajolik) (🏞)

Za jasno snimanje udaljenih objekata. Ova funkcija sprečava fokusiranje na staklo ili metalnu rešetku prozora između kamkordera ili objekta



- Opcije s jednom zvjezdicom (*) se mogu podesiti za izoštravanje objekata na maloj udaljenosti. Opcije s dvije zvjezdice (**) se mogu podešavati za izoštravanje udaljenih objekata.
- Podešenje se vrati na [AUTO] kad isključite uređaj na više od 12 sati.

P EFFECT (efekti slike)

Prije ili nakon snimanja slici je moguće dodati posebne efekte. Kad odaberete efekt, pojavi se simbol .

► OFF

Odaberite ako ne želite koristiti efekte.

NEG.ART

Slika je kao na negativu.



Izbornik CAMERA SET

– D ZOOM/WIDE SEL/STEADYSHOT, itd.

SEPIA

Slika je smeđe tonirana.

B&W

Slika je crno-bijela.

SOLARIZE



Slika izgleda poput crteža sa snažnim kontrastom.

PASTEL*

Slika izgleda kao blijedi pastelni crtež.



MOSAIC*

Slika je zrnata (mozaična).



* Ovaj efekt je raspoloživ samo tijekom snimanja.

- Slike obrađene posebnim efektima možete presnimati na drugi videorekorder/DVD uređaj, itd. (str. 51).
- Također nije moguća reprodukcija slika kojima ste dodali efekte slike putem  DV priključka (i.LINK).
- DCR-HC26E/HC35E:
Nije moguće dodati efekte slikama ubačenim s vanjskih izvora.

AUTO SHTR (automatski zatvarač)

Odaberite [ON] (tvorničko podešenje) za automatsko aktiviranje elektroničkog zatvarača i njegovo podešavanje pri snimanju uz jako svjetlo.

Tvornička podešenja označena su simbolom ►. Indikatori u zagradama se pojave kad je opcija odabrana.

Za detalje o odabiru opcija iz izbornika pogledajte str. 36.

D ZOOM (digitalni zum)

Želite li tijekom snimanja na kasetu uvećati sliku više od dvadeset puta (tvorničko podešenje), možete koristiti maksimalnu razinu zuma. Obratite pozornost da se kvaliteta slike smanjuje kad koristite digitalni zum.

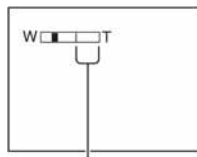

Desna strana skale pokazuje područje digitalnog zumiranja. Područje zumiranja se pojavi kad odaberete razinu zuma.

► OFF

Zum do 20 × se izvodi optički.

40 ×

Zum do 20 × se izvodi optički, a do 40 × digitalno.

640 × (DCR-HC23)

Zum do 20 × se izvodi optički, a do 640 × digitalno.

800 × (DCR-HC24E/HC26E/HC35E)

Zum do 20 × se izvodi optički, a do 800 × digitalno.

nastavlja se →

WIDE SEL (odabir *wide* formata)

Na kasetu je moguće snimati u formatu koji se prilagođava zaslonu na kojem će slika biti prikazana.

► 4:3

Standardno podešenje (za snimanje slika za reprodukciju na TV prijemniku formata 4:3).

16:9 WIDE ($\overline{16:9}$)

Snima slike za reprodukciju na TV prijemniku formata 16:9.

Kod gledanja slike na LCD zaslonu/u tražilu dok je odabrana opcija [16:9 WIDE].

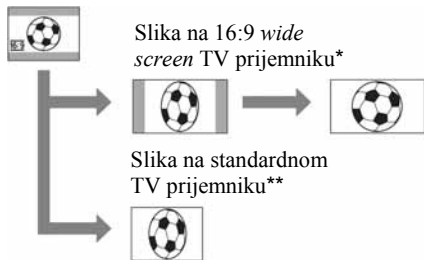

* Slika je prikazana preko čitavog zaslona.



** Slika u 4:3 formatu. Kad gledate sliku u širokom formatu, ona izgleda kao na LCD zaslonu ili u tražilu.

STEADYSHOT



Ova funkcija je korisna kad želite ublažiti vibracije kamkordera. (standardno podešenje je [ON]). Opciju [STEADYSHOT] podesite na [OFF] () kad koristite tronožac (opcija) ili konverzijsku leću (opcija).

EDITSEARCH

► OFF

Neće se pojaviti  ili  na LCD zaslonu.

ON

Na LCD zaslonu će se pojaviti  ili  i moći ćete koristiti funkciju EDIT SEARCH i Rec review (str. 28).

N.S.LIGHT (NightShot Light)

Kad snimate uz uporabu funkcija NightShot plus (str. 24), možete snimiti jasnije slike ako [N.S.LIGHT], koji emitira (nevidljive) infracrvene zrake, podesite na [ON] (tvorničko podešenje).

- Nemojte prekrivati infracrveni senzor prstima ili drugim predmetima (str. 24).
- Uklonite konverzijsku leću (opcija) ako je pričvršćena.
- Maksimalna udaljenost snimanja pomoću [N.S.LIGHT] je oko 3 m. Ako snimate objekte u tamnim uvjetima, primjerice noćne prizore ili slike uz sjaj mjesečine, [N.S.LIGHT] podesite na [OFF]. Na ovaj su način boje slike dublje.

Izbornik PLAYER SET/ VCR SET

– HiFi SOUND/AUDIO MIX

Izbornik PLAYER SET je za DCR-HC23E/CH24E, a VCR SET za DCR-HC26E/HC35E.

Tvornička podešenja označena su simbolom ►. Indikatori u zagradama se pojave kad je opcija odabrana.

Za detalje o odabiru opcija iz izbornika pogledajte str. 36.

HiFi SOUND

Moguće je odabrati način reprodukcije zvuka snimljenog pomoću drugih uređaja s dvostrukim zvučnim zapisom ili stereo zvukom.

► STEREO

Reprodukcija zapisa s glavnim i sporednim zvukom (ili stereo zvukom).

1

Reprodukcija s glavnim ili zvukom u lijevoj strani.

2

Reprodukcija sa sporednim ili zvukom u desnoj strani.

- U ovom kamkorderu je moguća reprodukcija kasete s dvostrukim zvukom, ali takav zvuk nije moguće snimati.
- Podešenje se vraća na [STEREO] kad isključite uređaj na više od 12 sati.

AUDIO MIX

Pogledajte str. 56.

Izbornik LCD/ VF SET

– LCD B.L./LCD COLOR/VF B.L., itd.

Tvornička podešenja označena su simbolom ►.

►. Indikatori u zagradama se pojave kad je opcija odabrana.

Za detalje o odabiru opcija iz izbornika pogledajte str. 36.

LCD B.L. (pozadinsko osvjetljenje)

Moguće je podesiti svjetlinu LCD zaslona. To podešenje ne utječe na snimljenu sliku.

► BRT NORMAL



Standardna svjetlina.

BRIGHT

Odaberite za svjetliji LCD zaslon.

- Kad spojite kamkorder na vanjske izvore napajanja, automatski se bira [BRIGHT].
- Kad odaberete [BRIGHT], trajanje baterije se malo smanjuje tijekom snimanja.

LCD COLOR

Dodirnite / za podešavanje boje na LCD zaslonu. Ovo podešavanje neće utjecati na snimljenu sliku.



Slabiji intenzitet

Jači intenzitet

VF B.L. (svjetlina tražila)

Moguće je podesiti svjetlinu tražila. To podešenje ne utječe na snimljenu sliku.

► BRT NORMAL

Standardna svjetlina.

BRIGHT

Odaberite za svjetlije tražilo.

- Kad spojite kamkorder na vanjske izvore napajanja, automatski se bira [BRIGHT].

nastavlja se →

- Kad odaberete [BRIGHT], trajanje baterije se malo smanjuje tijekom snimanja.

WIDE DISP (*wide prikaz*)

Možete odabrati kako će slika izgledati u tražilu i na LCD zaslonu kad je [WIDE SEL] podešen na [16:9 WIDE]. To podešenje ne utječe na snimljenu sliku.

▶ LETTER BOX

Uobičajeno podešenje (standardni format slike)

SQUEEZE

Vertikalno proširuje sliku tako da se u gornjem i donjem dijelu zaslona pojavljuju crne linije kod formata 16:9.



– REC MODE/AUDIO MODE/REMAIN

Tvornička podešenja označena su simbolom

- ▶ . Indikatori u zagradama se pojave kad je opcija odabrana.

Za detalje o odabiru opcija iz izbornika pogledajte str. 36.

REC MODE (način snimanja)

▶ SP (SP)

Odaberite za snimanje u SP (standardna reprodukcija) načinu na kasetu.

LP (LP)

Odaberite za produženje vremena snimanja do 1,5 puta u odnosu na SP način (Long Play).

- Na 60-minutne kasete možete snimiti oko 510 slika u SP načinu, a oko 765 slika u LP načinu.
- Prilikom reprodukcije zapisa snimljenih u LP načinu na drugom kamkorderu ili videorekorderu mogu se pojaviti mozaične smetnje i zvuk može biti isprekidan.
- Ako na jednu kasetu snimate u SP i LP načinu, slika pri reprodukciji može biti izobličena ili vremenska oznaka između zapisa neće biti točna.

AUDIO MODE

▶ 12BIT

Odaberite za snimanje u 12-bitnom načinu (dva stereo zvuka).

16BIT (**J16b**)

Odaberite za snimanje u 16-bitnom načinu (jedan stereo zvuk visoke kvalitete).



Izbornik SETUP MENU

– CLOCK SET/USB STREAM/LANGUAGE, itd.

REMAIN

▶ AUTO

Odaberite za prikaz preostalog kapaciteta kasete na 8 sekundi u sljedećim slučajevima:

- Kad preklopku POWER podesite na PLAY/EDIT ili CAMERA dok je uložena kasete.
- Kad dodirnete  (reprodukcija/pauza).

ON

Odaberite za trajni prikaz indikatora preostale kasete.

Tvornička podešenja označena su simbolom

▶. Indikatori u zagradama se pojave kad je opcija odabrana.

Za detalje o odabiru opcija iz izbornika pogledajte str. 36.

CLOCK SET

Pogledajte str. 18.

USB STREAM

Moguće je spojiti USB kabel (isporučen) na kamkorder i gledati sliku na zaslonu kamkordera ili računala (USB Streaming). Pogledajte "First Step Guide" na isporučenom CD-ROM-u (str. 64).

LANGUAGE

Moguće je odabrati jezik izbornika na LCD zaslonu.

- Kamkorder nudi opciju [ENG[SIMP]] (pojednostavljeni engleski) ukoliko ne možete pronaći svoj materinji jezik.

DEMO MODE

Tvorničko podešenje je [ON] i omogućuje vam demo prikaz u trajanju oko 10 minuta nakon vađenja kasete iz kamkordera i pomicanja preklopke POWER prema dolje za uključenje žaruljice CAMERA.

- Prikaz mogućnosti se prekida u dolje navedenim slučajevima.
 - Kad tijekom prikaza mogućnosti dodirnete zaslon. (Prikaz mogućnosti se pokreće ponovo za približno deset minuta.)
 - Kad uložite kasetu.
 - Kad je preklopkom POWER odabran neki drugi način rada osim CAMERA.

ETC Izbornik OTHERS

– WORLD TIME/BEEP, itd.

Tvornička podešenja označena su simbolom

►. Indikatori u zagradama se pojave kad je opcija odabrana.

Za detalje o odabiru opcija iz izbornika pogledajte str. 36.

WORLD TIME

Kad koristite kamkorder u inozemstvu, moguće je podesiti vremensku razliku dodiranjem tipaka / i uskladiti točno vrijeme s razlikom. Podesite li razliku na 0, sat se vraća na izvorno podešeno vrijeme.

BEEP

► **ON**

Melodija se oglašava kad pokrenete/prekinete snimanje ili dodirujete zaslon.

OFF

Isključenje melodije.

A. SHUT OFF (automatsko isključenje)

► **5 min**

Protekne li približno pet minuta bez pokretanja neke od funkcija, kamkorder se automatski isključuje.

NEVER

Odaberite za isključenje funkcije automatskog isključenja.

- Kad spojite kamkorder na mrežno napajanje, opcija [A.SHUT OFF] se automatski podesi na [NEVER].

COMMANDER (daljinski upravljač) (DCR-HC24E/HC35E)

Tvorničko podešenje je [ON] i omogućuje uporabu daljinskog upravljača (str. 30).

- Odaberite [OFF] za isključenje daljinskog upravljača za sprečavanje reakcije kamkordera na naredbe daljinskog upravljača drugog videorekordera.

DISP OUT

► **LCD**

Odaberite za prikaz informacija poput vremenske oznake na LCD zaslonu i u tražilu.

V-OUT/LCD

Odaberite za prikaz informacija poput vremenske oznake na TV zaslonu, LCD zaslonu i u tražilu.

Presnimavanje na videorekorder/DVD rekorder, itd.

Možete kopirati sliku s kamkordera na drugi uređaj za snimanje (videorekorder, DVD rekorder, itd.).

Kamkorder možete spojiti na videorekorder/DVD rekorder i sličan uređaj uporabom A/V spojnog kabela (1), A/V spojnog kabela sa S VIDEO priključkom (2) ili i.LINK kabela (3). Spojite kamkorder na zidnu utičnicu pomoću isporučenog AC adaptera (str. 9). Također pogledajte upute za uporabu uređaja koje namjeravate spojiti.

- Za DCR-HC35E:

Nemojte ulagati/vaditi kasetu dok je kamkorder na Handycam Stationu jer tako možete uzrokovati kvar.

DCR-HC23E/HC24E/HC26E:

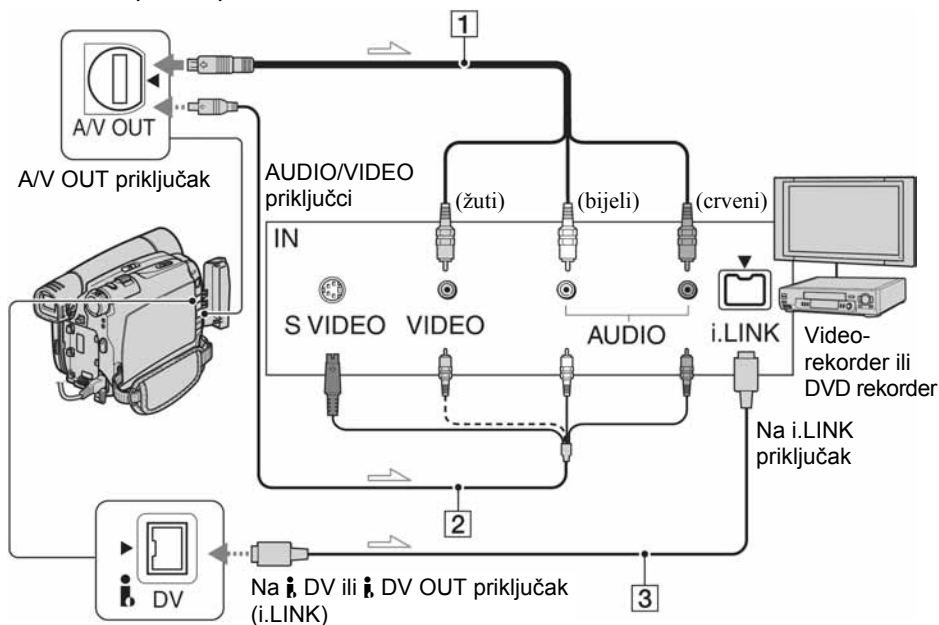

→ : Tok signala

DCR-HC35E:

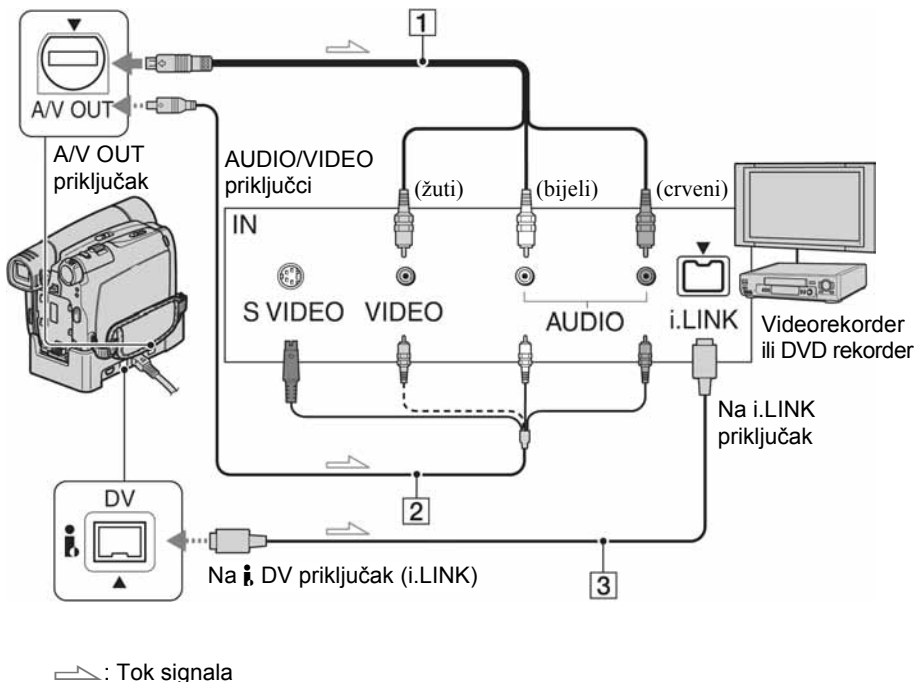

1 A/V priključni kabel (isporučen)

Za DCR-HC35E:

I Handycam Station i vaš kamkorder imaju A/V OUT priključnice (str. 57). Spojite A/V kabel bilo na Handycam Station ili na kamkorder, ovisno o podešavanju.

2 A/V priključni kabel sa S VIDEO priključkom (opcija)

Kad spajate drugi uređaj putem S VIDEO priključka, koristeći A/V spojni kabel sa S VIDEO kabelom (opcija), slike će se reproducirati vjernije nego kod povezivanja isporučenim A/V kabelom.

Spojite bijeli i crveni priključak (lijevi/desni audio) i S VIDEO priključak (S VIDEO kanal) A/V kabela (opcija). U tom slučaju nije potreban žuti (standardni video) utikač. Spojite li samo S VIDEO utikač, neće se čuti zvuk.

3 i.LINK kabel (opcija)

Za spajanje kamkordera s drugim uređajem koristite i.LINK kabel (opcija). Signali zvuka i slike prenose se digitalno, a rezultat su visokokvalitetne slike.

Imajte na umu da nije moguć odvojen izlaz signala slike i zvuka.

- Ako kamkorder spajate na mono uređaj, spojite žuti utikač A/V kabela na video ulaz, a bijeli (lijevi kanal) ili crveni (desni kanal) utikač na audio ulaz TV prijemnika ili videorekordera.
- Kad spojite drugi uređaj putem A/V spojnog kabela (isporučen), podesite [DISP OUT] na [LCD] (tvorničko podešenje) (str. 50).

1 Pripremite kamkorder za reprodukciju.

Uložite snimljenu kasetu.

Pomaknite preklopku POWER više puta za uključenje žaruljice PLAY/EDIT.

2 Pripremite videorekorder/DVD rekorder za snimanje.

Kad snimate na videorekorder, stavite kasetu za snimanje.

Kad snimate na DVD rekorder, stavite DVD za snimanje.

Ako videorekorder ima preklopku za odabir ulaza, podesite je na odgovarajući ulaz (primjerice video ulaz 1, video ulaz 2).

3 Spojite videorekorder/DVD rekorder na kamkorder kao uređaj za snimanje.

Spojite kamkorder na ulazne priključke videorekordera ili DVD rekordera.

4 Pokrenite reprodukciju na kamkorderu i snimanje na videorekorderu/DVD rekorderu.

Za detaljnije pogledajte upute za uporabu videorekordera/DVD rekordera.

5 Po završetku snimanja zaustavite kamkorder i videorekorder/DVD rekorder.

- Za snimanje datuma/vremena i podataka o podešenju kamkordera koristeći A/V spojni kabel, uključite njihov prikaz na zaslonu (str. 41, 50).

- Putem  DV priključka (i.LINK) ne možete snimiti:
 - indikatore;
 - snimke uređene primjenom funkcije [P EFFECT] (str. 44).
- Koristite li i.LINK kabel, snimljena slika u pauzi može imati smetnje tijekom snimanja na videorekorder.
- Kad uređaj spojite pomoću i.LINK kabela, datum/vrijeme/podešenja kamere neće se vidjeti ili snimiti ovisno o uređaju ili aplikaciji.

Snimanje slika s TV-a ili videorekordera/ DVD rekordera (DCR-HC26E/HC35E)

Moguće je snimati televizijske programe s TV prijemnika ili videorekordera/DVD rekordera ili sličnog uređaja na kasetu. Prije toga stavite kasetu za snimanje u kamkorder.

Kamkorder možete spojiti na TV prijemnik ili videorekorder/DVD rekorder ili i.LINK-kompatibilan uređaj uporabom i.LINK kabela.

Za ovaj postupak spojite kamkorder na zidnu utičnicu uporabom AC adaptera (str. 9).

Pogledajte također upute isporučene s uređajima koje želite priključiti.

- Na kamkorder ne možete snimati slike s TV prijemnika ili videorekordera/DVD rekordera koji nema i.LINK priključak.

- Nije moguć odvojen ulaz signala zvuka i slike.

- Vaš kamkorder može snimati samo s PAL izvora. Primjerice, neće se pravilno snimiti francuski sustav video signala/emitanja (SECAM). Za detalje o sustavima boje pogledajte str. 83.

- Za DCR-HC35E:

Nemojte ulagati/vaditi kasetu dok je kamkorder na Handycam Station postolju. Tako možete uzrokovati kvar.

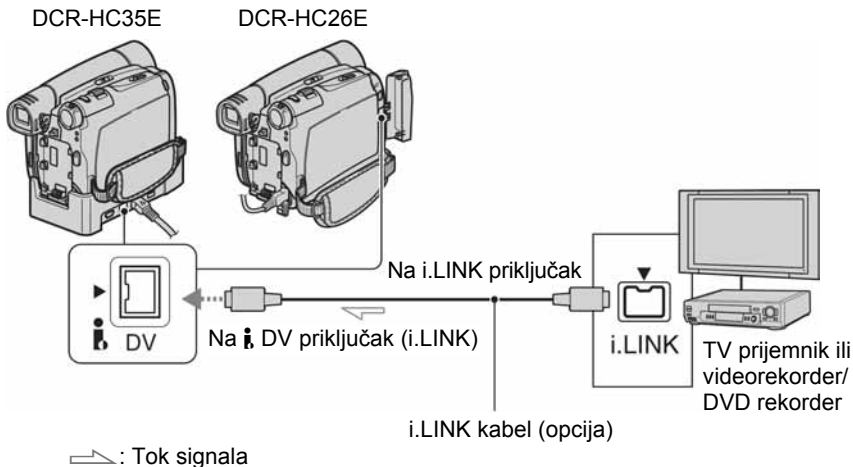

1 Spojite TV prijemnik ili videorekorder/DVD rekorder na kamkorder i.LINK kabelom.

- Kad spojite kamkorder i druge uređaje i.LINK kabelom, pojavi se indikator **DV IN**. (Taj indikator može se također pojaviti na spojenom uređaju.)

2 Ako snimate s videorekordera/DVD rekordera, uložite kasetu ili DVD.

3 Pomaknite preklopu POWER više puta za uključenje žaruljice PLAY/EDIT.

4 Podesite kamkorder u pauzu snimanja.

Dodirnite → [PAGE3] → [REC CTRL] → [REC PAUSE].

Naknadno snimanje zvuka na kasetu

Možete dodati zvuk na već snimljenu kasetu u 12-bitnom načinu bez brisanja izvornog zvuka (str. 48).

Ugrađeni stereo
mikrofon



Zvuk možete snimati uporabom ugrađenog mikrofona.

- Zvuk možete naknadno snimiti:
 - na kasetu snimljenu u 16-bitnom načinu (str. 48),
 - na kasetu snimljenu u LP načinu,
 - kad je kamkorder spojen i.LINK kabelom,
 - kad je kasetu snimljena u 4CH MIC načinu,
 - na praznim dijelovima kasete,
 - kad je kasetu snimljena u sustavu boje drugačijem od sustava boje kamkordera (str. 83),
 - kad je zaštitni graničnik na kaseti postavljen na SAVE (str. 83),
 - na dijelovima snimljenim u HDV formatu.
- Kad koristite A/V priključak za naknadno snimanje zvuka, signal slike se ne prenosi. Provjerite sliku na LCD zaslonu ili tražilu.
- Za DCR-HC35E:
 - Nemojte ulagati/vaditi kasetu dok je kamkorder na Handycam Station postolju. Tako možete uzrokovati kvar.

5 Kod snimanja s videorekordera/
DVD rekordera:
**Započnite reprodukciju kasete ili
diska na videorekorderu/DVD
rekorderu.**

**Kod snimanja s TV prijemnika:
Odaberite program.**

Slika reproducirana na priključenom
uređaju vidljiva je na LCD zaslonu
vašeg kamkordera.

6 Dodirnite [REC START] na dijelu
od kojeg želite početi snimanje.

7 Zaustavite snimanje.

Dodirnite  (stop) ili [REC PAUSE].

8 Dodirnite  [RET.] → .

nastavlja se →

Naknadno snimanje zvuka na kasetu (nastavak)

Snimanje zvuka

Stavite snimljenu kasetu u kamkorder.

1 Pomaknite preklopku **POWER** više puta za uključenje žaruljice **PLAY/EDIT**.

2 Dodirnite  (reprodukcija/pauza) za pokretanje reprodukcije kasete, zatim ponovno dodirnite na mjestu gdje želite početi snimati zvuk.

3 Dodirnite  → **[PAGE3]** → **[A DUB CTRL]** → **[AUDIO DUB]**.

Pojavi se .

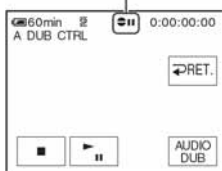

4 Dodirnite  i istodobno pokrenite reprodukciju zvuka koji želite snimiti.

Tijekom snimanja zvuka, na LCD zaslonu se pojavi oznaka . Novi zvuk se snima kao stereo 2 (ST2).





5 Dodirnite  (stop) kad želite zaustaviti snimanje.

Za snimanje ostalih prizora ponovite korak **2** i dodirnite **[AUDIO DUB]**.



6 Dodirnite  → .

- Naknadno snimanje zvuka je moguće samo na kasetu snimljenu ovim kamkorderom. Ako dodate zvuk kaseti snimljenoj drugim kamkorderom (uključujući drugi DCR-HC23E/HC24E/HC26E/HC35E) kvaliteta zvuka će se možda pogoršati.
- Za DCR-HC24E/HC35E:
Tijekom reprodukcije, kod prizora na kojem želite završiti snimanje zvuka pritisnite **ZERO SET MEMORY** na daljinskom upravljaču. Nakon koraka 2 do 4 snimanje se automatski zaustavlja kod odabranog prizora.

Provjera snimljenog zvuka

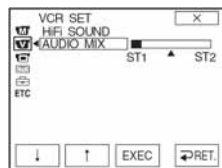
- ① Pokrenite reprodukciju kasete na koju ste snimili zvuk (str. 23).
- ② Dodirnite  → **[PAGE1]** → **[MENU]**.
- ③ Odaberite  (PLAYER SET) za DCR-HC23E/HC24E, ili  (VCR SET) za DCR-HC26E/HC35E, zatim dodirnite  /  za odabir opcije **[AUDIO MIX]**, zatim dodirnite **[EXEC]**.



- ④ Dodirnite  /  za podešavanje balansa između izvornog (ST1) i naknadno snimljenog zvuka (ST2), zatim dodirnite **[EXEC]**.

- Čuje se izvorni zvuk (ST1) kao tvorničko podešenje.
- Podešeni balans vraća se na početnu vrijednost kad je uređaj isključen 12 sati.

Priključci za spajanje vanjskih uređaja

Kamkorder

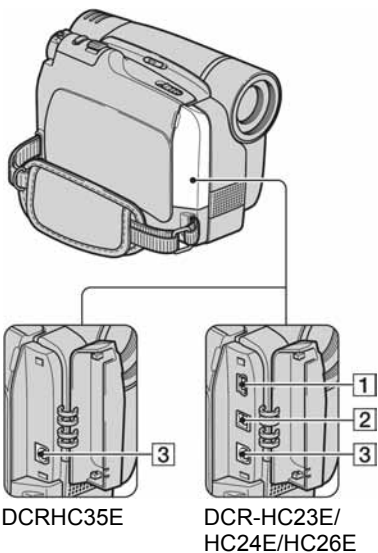

- 1 ψ (USB) priključak (str. 58)
- 2 Za DCR-HC23E/HC24E:
i DV OUT Interface priključak
(str. 51, 65)
Za DCR-HC26E/HC35E:
i DV Interface priključak (str. 51, 54, 65)
- 3 A/V (audio/video) OUT priključak
(str. 33, 51)
 - Za DCR-HC35E
I Handycam Station i vaš kamkorder imaju
A/V OUT priključnice.
- 4 DC IN priključak (str. 9)
- 5 Za DCR-HC35E:
Priključak za sučelje

Donja strana kamkordera

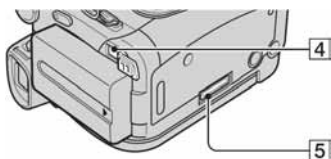

1 – 4... Otvorite pokrov priključka.

Handycam Station (DCR-HC35E)

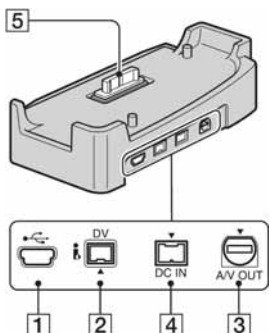

Prije konzultiranja uputa "First Step Guide" na računalu

Kad instalirate softver Picture Package s isporučeneog CD-ROM-a na Windows računalo, možete spojiti kamkorder na računalo i koristiti sljedeće značajke.

- Softver i značajke za Macintosh računala razlikuju se od onih za Windows sustav. Detalje potražite u poglavlju 6 upute "First Step Guide" na CD-ROM-u. Pojednosti o uputama "First Step Guide" potražite u sljedećem poglavlju na str. 60.
- Postoje dva načina spajanja kamkordera na računalo:
 - USB kabelom
Ovaj način je dobar za kopiranje slike i zvuka s kasete na računalo. USB kabel nije isporučen s modelima DCR-HC23E/HC26E. Ako je potrebno, kupite USB 2.0 kabel (Type A do Type B-mini). Preporuča se Sonyjev proizvod.
 - i.LINK kabelom
Ovaj način je pogodan za kopiranje slike i zvuka na kasetu. Slikovni podaci se prenose jasnije u odnosu na USB vezu.

Detalje o povezivanju potražite u uputama "First Step Guide".

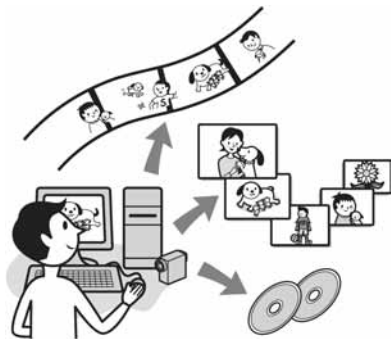

Gledanje video zapisa i slika na računalu

Možete odabrati umanjeni prikaz ("thumbnail") slika kopiranih s kamkordera i tako ih pregledati na računalu. Fotografije i video zapisi se pohranjuju u mape prema datumu.

Izrada glazbenih spotova/prezentacija

Možete odabrati najdraže video zapise i slike s računala te jednostavno načiniti kratki video ili originalnu prezentaciju s glazbom i vizualnim efektima.

Automatska izrada glazbenog videa

Jednostavno možete načiniti kratki izvorni video zapis s glazbom i slikama s kasete.

Kopiranje s kasete na Video CD

Čitav sadržaj kasete može se kopirati na video CD.

Pohranjivanje slika na CD-R

Slike koje ste kopirali na računalo možete snimiti na CD-R.

Izrada Video CD-a

Možete izraditi video CD s izbornikom video zapisa i prezentacija. ImageMixer VCD2 je kompatibilan s fotografijama visoke razlučivosti.

USB Streaming Tool

Na zaslonu računala možete gledati ono što se upravo snima.

Video Capturing Tool

Čitav sadržaj kasete može se kopirati na računalo.

- CD-ROM (isporučen) sadrži sljedeći softver
 - USB driver
 - Picture Package Ver. 1.5.1
 - ImageMixer VCD2
 - "First Step Guide"

O uputama "First Step Guide"

"First Step Guide" je uputa koju možete pročitati na računalu.

Ovdje opisujemo osnovne funkcije, od prvog povezivanja kamkordera i računala preko podešavanja do općih postupaka prilikom uporabe softvera s isporučenog CD-ROM-a. Nakon stavljanja CD-ROM-a u računalo i čitanja poglavlja "Instalacija softvera i "First Step Guide" (str. 60), pokrenite "First Step Guide" i slijedite upute.

O Help datotekama softvera

Help datoteke sadrže objašnjenja svih funkcija svih aplikacija softvera. Pojednosto potražite u Help datotekama nakon što pažljivo pročitate "First Step Guide". Za otvaranje Help datoteka kliknite na simbol [?] na zaslону.

Sistemske zahtjevi

■ Za Windows operativni sustav

Za uporabu Picture Package

OS: Microsoft Windows 2000 Professional, Windows Millennium Edition, Windows XP Home Edition ili Windows XP Professional

Potrebna je standardna instalacija.

Ispravan rad nije zajamčen kod nadogradnje gore spomenutih sustava.

Procesor: Intel Pentium III 500 MHz ili brži (preporuča se 800 MHz ili više) (Za uporabu programa ImageMixer VCD2 preporuča se Intel Pentium 4 1,3 GHz ili brži)

Aplikacija: DirectX 9.0c ili noviji (Ovaj proizvod je baziran na DirectX tehnologiji, stoga je nužno imati instaliran DirectX.)
Windows Media Player 7.0 ili noviji
Macromedia Flash Player 6.0 ili noviji

Zvučni sustav: 16-bitna stereo zvučna kartica i stereo zvučnici

Memorija: 64 MB ili više

Tvrđi disk: 500 MB ili više slobodnog prostora na disku za instalaciju.

Preporučeni slobodan prostor na tvrdom disku: 6 GB ili više (ovisno o veličini datoteke obrađenih slika)

Video: 4 MB VRAM video kartica, minimalno 800 × 600 točaka High color (16-bitna boja, 65000 boja), DirectDraw *driver* (Pri razlučivosti manjoj od 800 × 600 točaka i s manje od 256 boja, ovaj proizvod neće raditi ispravno.)

Ostalo: USB priključak (standardni), DV priključak (IEEE1394, i.LINK) (za spajanje i.LINK kabelom), CD-R uređaj (potreban za snimanje Video CD-a).
Detalje o kompatibilnom CD-R uređaju potražite na <http://www.ppackage.com>.

■ Za Macintosh operativni sustav

Kad koristite ImageMixer VCD2

OS: Mac OS X (v10.1.5 ili noviji)

CPU: iMac, eMac, iBook, PowerBook, PowerMac serije G3/G4/G5

Memorija: 128 MB ili više

Tvrđi disk: 250 MB ili više slobodnog prostora za instalaciju

4 GB prostora na disku ili više za radno područje (ovisno o veličini datoteke obrađenih slika)

Video: minimalno 1024 × 768 točaka, 32000 boja (Pri razlučivosti manjoj od 1024 × 768 točaka ili 256 boja ovaj proizvod neće raditi ispravno.)

Aplikacija: QuickTime 4 ili noviji (preporuča se QuickTime 5)

Ostalo: Diskovni pogon

nastavlja se →

Prije konzultiranja uputa "First Step Guide" na računalu (nastavak)

- Kad povežete kamkorder i Macintosh računalo USB kabelom, nije moguće kopirati snimke s kasete na računalo. Za kopiranje snimaka s kasete na računalo, spojite kamkorder na računalo i LINK kabelom i koristite standardni softver operativnog sustava.

Instalacija softvera i uputa "First Step Guide" na računalo

Softver s isporučenog CD-ROM-a je potrebno instalirati softver i ostalo **prije spajanja kamkordera** na računalo. Nakon toga više nije potrebna instalacija. Softver koji ćete koristiti ovisi o operativnom sustavu.

Windows računalo: Picture Package (uključujući ImageMixer VCD2)

Macintosh računalo: ImageMixer VCD2
Detalje o softveru potražite u uputi "First Step Guide".

Instalacija na Windows računalo

Za Windows 2000/Windows XP logirajte se kao Administrator.

1 Provjerite da kamkorder nije spojen na računalo.

2 Uključite računalo.

Prije instalacije softvera zatvorite sve aktivne programe.

3 Stavite isporučeni CD-ROM u diskovni pogon računala.

Pojavi se uvodna slika.



Verzija Picture Package softvera prikazana je kao "1.5".

Ako se uvodna slika ne pojavi.

- ① Dva puta kliknite na [My Computer].
 - ② Dva puta kliknite na [PICTUREPACKAGE] (diskovni pogon)*.
- * Nazivi diskovnog pogona (poput (E:)), mogu se razlikovati, ovisno o računalu.

4 Kliknite na [Install].



Verzija Picture Package softvera prikazana je kao "1.5".

Ovisno o operativnom sustavu računala, može se pojaviti poruka da se "First Step Guide" ne može instalirati automatski pomoću InstallShield Wizarda. U tom slučaju ručno kopirajte "First Step Guide" na računalo u skladu s uputama iz poruke.

5 Odaberite jezik instalacije i kliknite na [Next].



6 Kliknite na [Next].



7 Pročitajte [Licence Agreement] i označite [I accept the terms of the licence agreement] te kliknite na [Next].



Verzija Picture Package softvera prikazana je kao "1.5".

8 Odaberite mapu za instalaciju i kliknite na [Next].



nastavlja se →

9 U prozoru [Ready to Install the Program] kliknite na [Install].

Počinja instalacija Picture Packagea.



10 Kliknite na [Next] za instalaciju uputa "First Step Guide".

Ovisno o računalu, ovaj prozor se možda neće pojaviti. U tom slučaju prijedite na korak 11.



11 Kliknite na [Next] i slijedite upute na zaslonu za instalaciju programa ImageMixer VCD2.



12 Ako se pojavi prozor [Installing Microsoft (R) DirectX(R)], slijedite donje korake za instalaciju DirectX 9.0c. Ako ne, prijedite na korak 13.

① Pročitajte [Licence Agreement], zatim kliknite na [Next].



② Kliknite na [Next].



③ Kliknite na [Finish].



13 Označite kvadratić pokraj poruke [Yes, I want to restart my computer now.] i kliknite na [Finish].



Računalo se jednom isključi i zatim ponovo automatski uključuje (Restart). Na *desktopu* se pojave ikone za [Picture Package Menu] i [Picture Package destination Folder] (i "First Step Guide", ako je instaliran u koraku 10).



14 Izvadite CD-ROM iz računala.

- Za podrobnosti o povezivanju kamkordera i računala pogledajte "First Step Guide" na isporučenom CD-ROM-u (str. 64).
- Imate li pitanja o softveru Picture Package, potražite informacije na str. 64.

Instalacija na Macintosh računalo

1 Provjerite da kamkorder nije spojen na računalo.

2 Uključite računalo.

Prije instalacije softvera zatvorite sve aktivne programe.

3 Stavite isporučeni CD-ROM u diskovni pogon računala.

4 Dva puta kliknite ikonu CD-ROM-a.

5 Kopirajte "FirstStepGuide.pdf" na željenom jeziku iz mape [FirstStepGuide] na računalo.

6 Kopirajte [IMXINST.SIT] iz mape [MAC] na CD-ROM-u u mapu po izboru.

7 Dva puta kliknite na [IMXINST.SIT] u mapi u koju je kopiran.

8 Dva puta kliknite na raspakiranu datoteku [ImageMixerVCD2_Install].

9 Kad se pojavi poruka o suglasnosti korisnika, unesite ime i zaporku.

Počinja instalacija programa ImageMixer VCD2.

-
- Za podrobnosti o povezivanju kamkordera i računala pogledajte "First Step Guide" na isporučenom CD-ROM-u (str. 64).
 - Detalje o uporabi ImageMixer VCD2 potražite u *on-line* Help dokumentaciji.

Pregled uputa "First Step Guide"

Pregled datoteke "First Step Guide"

Pokretanje na Windows računalu

Preporučujemo uporabu Microsoft Internet Explorer Ver.6.0 ili novijeg.

Dva puta kliknite ikonu  na *desktopu*.



Također možete kliknuti na [Start], [Programs] ([All Programs] kod Windows XP), [Picture Package] i [First Step Guide] te zatim pokrenuti [First Step Guide].

- Kad pregledavate "First Step Guide" u HTML formatu na računalu bez automatske instalacije, kopirajte mapu željenog jezika iz mape [FirstStepGuide] na CD-ROM-u na računalo. "First Step Guide" možete otvoriti i dvostrukim klikom na "index.html".
- Pogledajte "FirstStepGuide.pdf" u sljedećim slučajevima:
 - Kod ispisa uputa "First Step Guide".
 - Kad upute "First Step Guide" nisu ispravno prikazane zbog postavki pretraživača bez obzira na ispravan sustav.
 - Kad se HTML verzija uputa "First Step Guide" ne instalira automatski.

Pokretanje na Macintosh računalu

Dva puta kliknite na "FirstStepGude.pdf".



Za pregled PDF datoteka potreban vam je Adobe Reader. Ako ga nemate, možete ga preneti s adrese <http://www.adobe.com/>

Detalji o softveru

Podrška za korisnike Pixela softvera

Pixela Home Page

Picture Package:

<http://www.ppackage.com/>

ImageMixer VCD2:

<http://www.ImageMixer.com/>

– Europa (VB) telefon:

+44-1489-564-764

O autorskim pravima

Glazbeni i zvučni zapisi, te glazbeni sadržaji treće strane do kojih se može doći s CD-a, Interneta ili drugih izvora ("Glazbeni sadržaji") su vlasništvo odgovarajućih vlasnika i stoga su zaštićeni zakonom o autorskim pravima i drugim važećim zakonima pojedine zemlje. Osim ako to nije izričito zakonski dopušteno, zabranjeno je koristiti bilo koji od glazbenih sadržaja bez dozvole vlasnika autorskih prava (to uključuje neograničeno kopiranje, izmjene, reprodukciju, uporabu na web stranicama, te distribuciju u obliku posudbe, prodaje ili objavljivanja materijala). Licenca za softver Picture Package tvrtke Sony ne podrazumijeva neovlaštenu uporabu gore spomenutih glazbenih sadržaja.

Snimanje DVD-a (funkcija Direct Access to "Click to DVD")

Spajanjem kamkordera na Sony VAIO osobno računalo* koje podržava "Click to DVD" Ver.1.2 (ili novija) (izvorni Sonyjev softver) putem i.LINK kabela, moguće je jednostavno kopirati zapise s kasete na DVD. Slike se automatski kopiraju i snimaju na DVD.

Sljedeći postupci opisuju snimanje s kasete na DVD. Detalje o kompatibilnim modelima računala ili potrebnom sustavu potražite na sljedećim web stranicama:

– Europa
<http://www.vaio-link.com/>

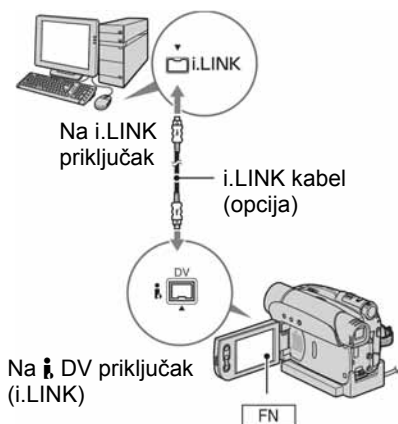

- Za ovaj postupak ne može se koristiti USB, već samo i.LINK kabal.
 - Za DCR-HC35E:
Nemojte ulagati/vaditi kasetu dok je kamkorder na Handycam Station postolju. Tako možete uzrokovati kvar.
- * Potrebno vam je računalo koje mora imati DVD uređaj za snimanje DVD-a.

Prva uporaba funkcije Direct Access to "Click to DVD"

Izravni pristup funkciji Direct Access to "Click to DVD" omogućuje jednostavno snimanje DVD-a ako je kamkorder spojen na računalo. Prije toga slijedite donje korake za pokretanje "Click To DVD Automatic Mode Launcher."

- ① Uključite računalo.
 - ② Kliknite Start i odaberite [All Programs].
 - ③ S popisa prikazanih programa odaberite [Click to DVD] i kliknite na [Click to DVD Automatic Mode Launcher].
Pokreće se [Click to DVD Automatic Mode Launcher].
- Nakon prvog pokretanja [Click to DVD Automatic Mode Launcher], on se pokreće svaki sljedeći put kad uključite računalo.
 - [Click to DVD Automatic Mode Launcher] se može podesiti za svakog korisnika Windows XP sustava.

1 Uključite računalo.

Zatvorite sve programe koji koriste i.LINK.

nastavlja se →

2 Pripremite izvor napajanja za kamkorder.

Kao izvor napajanja koristite isporučeni AC adapter, budući da snimanje DVD-a traje nekoliko sati.

3 Pomaknite preklopku POWER prema dolje za uključenje žaruljice PLAY/EDIT.

4 Stavite snimljenu kasetu u kamkorder.

5 Povežite kamkorder (DCR-HC23E/HC24E/HC26E) ili Handycam Station (DCR-HC35E) i računalo i LINK kablom (str. 65).

- Kad povezujete kamkorder i računalo, obratite pozornost na pravilno umetanje priključaka. Ako silom utaknete priključak, on se može oštetiti i tako prouzročiti kvarove kamkordera.
- Za detalje pogledajte "First Step Guide" (str. 64).

6 Dodirnite **[FN]** → **[PAGE2]** → **[BURN DVD]** → **[OK]**.

Pokreće se "Click to DVD" i na zaslonu računala se pojave upute.

7 Stavite DVD za snimanje u DVD snimač računala.

8 Dodirnite **[EXEC]** na zaslonu kamkordera.

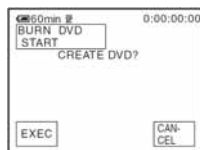

Status postupka vidljiv je na LCD zaslonu kamkordera.

[CAPTURING]: Slika s kasete kopira se na računalo.

[CONVERTING]: Slika se pretvara u MPEG2 format.

[WRITING]: Slika se snima na DVD.

- Koristite li DVD-RW/+RW na kojem već ima snimljenih podataka, na LCD zaslonu kamkordera se pojavi poruka [This is a recorded disc. Delete and overwrite?]. Kada dodirnete [EXEC], postojeći podaci se brišu i snimaju se novi.

9 Dodirnite **[↵]** **END** za dovršetak izrade DVD-a.



Uložnica diska automatski izlazi. Za snimanje drugog DVD-a istog sadržaja, dodirnite [EXEC].

Uložnica diska izlazi. Stavite novi DVD za snimanje. Zatim ponovite korake 8 i 9.

Za prekid postupka

Dodirnite [CANCEL] na LCD zaslonu kamkordera.

- Nije moguće zaustaviti postupak nakon što se na LCD zaslonu kamkordera pojavi poruka [Finalizing DVD].
- Nemojte odspojiti i.LINK kabel ili postaviti preklopku POWER u drugi položaj dok se slika ne kopira u cijelosti.
- Kad se na zaslonu prikaže [CONVERTING] ili [WRITING], završeno je snimanje slika. Čak i kad odspojite i.LINK kabel ili isključite kamkorder, nastavit će se snimanje DVD-a.
- Kopiranje se prekida u bilo kojem od sljedećih slučajeva. Na DVD se snimaju podaci do trenutka u kojem je postupak prekinut. Detalje potražite u help datotekama "Click to DVD".
 - Ako je na kaseti praznina od 10 sekundi ili više.
 - Ako podaci na kaseti sadrže datum raniji od datuma snimanja kasnijih slika.
 - Ako su na istoj kaseti slike normalne veličine i slike širokog ("wide") formata (samo za "Click to DVD" stariji od Ver.2.2).
- Nije moguće rukovati aplikacijom [BURN DVD] u sljedećim slučajevima:
 - Tijekom reprodukcije kasete
 - Kad pokrenete "Click to DVD" s računala.

U slučaju problema

Ako u radu s kamkorderom naidete na bilo kakav problem, pomoću sljedeće tablice provjerite mogući kvar. Ako problem postoji i dalje, isključite kamkorder iz napajanja i obratite se ovlaštenom Sonyjevom servisu.

Općenito/Easy Handycam

Kamkorder se ne uključuje.

- Stavite napunjenu akumulatorsku bateriju na kamkorder (str. 9).
- Koristite AC adapter za spajanje na zidnu utičnicu (str. 9).
- Za DCR-HC35E:
Kamkorder ispravno umetnite u postolje Handycam Station (str. 10).

Kamkorder ne radi čak i kad je uključen.

- Odspojite AC adapter iz zidne utičnice ili odvojite akumulatorsku bateriju i zatim spojite ponovo nakon jedne minute.
- Šiljatom predmetom pritisnite tipku RESET (str. 25). (Pritisnete li tipku RESET, sva podešenja se vraćaju na početne vrijednosti.)

Tipke ne rade.

- Tijekom Easy Handycam postupka ne rade sve tipke (str. 21).

Ne možete isključiti ili uključiti način Easy Handycam.

- Tijekom snimanja ili komunikacije s drugim uređajem putem USB kabela ne možete uključiti ili isključiti način Easy Handycam.

Podešenja se mijenjaju kad uključite način Easy Handycam.

- Kad je uključen način Easy Handycam, podešenja funkcija koje nisu prikazane na zaslonu se vraćaju na tvorničke vrijednosti. Prethodno promijenjena podešenja se vraćaju kad uključite ili isključite funkciju Easy Handycam (str. 20, 43).

[DEMO MODE] se ne pokreće.

- Ne možete vidjeti demo prikaz kad je funkcija NightShot plus podešena na ON (str. 24).
- Izvadite kasetu iz kamkordera (str. 19).

Kamkorder se zagrijava.

- Kamkorder je uključen duže vrijeme i zagrijavanje je uobičajena pojava.

Baterije/izvori napajanja

Napajanje se iznenada isključuje.

- Kad prođe otprilike 5 minuta, a Vi ne dodirnete nijednu tipku kamkordera, on se automatski isključuje (A.SHUT OFF). Promijenite postavku [A.SHUT OFF] (str. 50) ili ponovno uključite napajanje (str. 14) ili koristite AC adapter.
- Napunite bateriju (str. 9).

Žaruljica CHG (punjenje) ne svijetli tijekom punjenja baterije.

- Preklopku POWER postavite na OFF(CHG) (str. 9).
- Ispravno uložite bateriju u kamkorder (str. 9).
- Nema napajanja iz zidne utičnice (str. 9).
- Punjenje je dovršeno (str. 11).
- Za DCR-HC35E:
Kamkorder ispravno umetnite u postolje Handycam Station (str. 10).

Žaruljica CHG (punjenje) trepće tijekom punjenja baterije.

- Pravilno stavite bateriju na kamkorder (str. 9). Ako to ne rješava problem, odspojite AC adapter iz utičnice i obratite se Sonyjevom prodavatelju. Baterija je možda oštećena.

Često dolazi do prekida napajanja iako indikator kapaciteta baterije pokazuje da je dovoljno napunjena.

- Došlo je do problema u prikazu indikatora kapaciteta ili baterija nije dovoljno napunjena. Potpuno je napunite kako bi se promijenio prikaz indikatora (str. 9).

Indikator preostalog kapaciteta baterije nije točan.

- Temperatura okoliša je preniska ili previsoka ili baterija nije dovoljno napunjena. To nije kvar.
- Ponovo napunite bateriju do kraja. Ako to ne rješava problem, zamijenite bateriju novom jer je možda oštećena (str. 9, 84).
- Prikazani kapacitet možda nije točan ovisno o mjestu uporabe. Kad otvorite ili zatvorite LCD zaslon, potrebna je otprilike jedna minuta za točan prikaz kapaciteta baterije.

Baterija se brzo prazni.

- Temperatura okoliša je preniska ili previsoka ili baterija nije dovoljno napunjena. To nije kvar.
- Ponovo napunite bateriju do kraja. Ako to ne rješava problem, zamijenite bateriju novom jer je možda oštećena (str. 9, 84).

Problemi u radu kad je kamkorder spojen na AC adapter.

- Isključite kamkorder i odspojite AC adapter iz zidne utičnice, te ga zatim ponovo spojite.

LCD zaslon/tražilo

Kad pritisnete LCD zaslon, pojavljuje se mutni uzorak.

- Ne radi se o kvaru. Nemojte jako pritiskati LCD zaslon.

U slučaju problema (nastavlja se)

Na zaslonu ili tražilu je vidljiva nepoznata slika.

- Kamkorder je u [DEMO MODE] načinu rada (str. 49). Dodirnite LCD zaslon ili stavite kasetu za isključenje [DEMO MODE].
-

Na zaslonu je vidljiv nepoznati indikator.

- Pogledajte tablicu s indikatorima (str. 80).
-

Slika ostaje na LCD zaslonu.

- To se događa ako odspojite AC adapter ili izvadite bateriju bez prethodnog isključenja kamkordera, no u tom slučaju je to uobičajena pojava.
-

Na zaslonu osjetljivom na dodir se ne pojavljuju tipke.

- Lagano dodirnite LCD zaslon.
 - Pritisnite DSPL/BATT INFO (ili DISPLAY na daljinskom upravljaču isporučenom s modelima DCR-HC24E/HC35E) (str. 16, 30).
-

Tipke na zaslonu osjetljivom na dodir ne rade ispravno ili uopće ne rade.

- Podesite zaslon ([CALIBRATION]) (str. 88).
-

Slika u tražilu je nejasna.

- Podesite sliku pomoću preklopke za podešavanje leće (str. 15).
-

Slika u tražilu je nestala.

- Zatvorite LCD zaslon. Slika se ne vidi u tražilu kad je LCD zaslon otvoren (str. 15).
-

Na LCD zaslonu se pojavljuju točkice u recima.

- To nije kvar. Te točkice se ne snimaju.
-

Kasete

Kaseta se ne može izvaditi iz pretinca.

- Provjerite je li izvor napajanja (baterija ili AC adapter) ispravno spojen (str. 9).
 - Odvojite i zatim ponovo stavite bateriju na kamkorder (str. 11).
 - Stavite napunjenu akumulatorsku bateriju na kamkorder (str. 9).
 - U kamkorderu se kondenzirala vlaga (str. 87).
-

Kad koristite kasetu s memorijom, nije vidljiv indikator kasetne memorije.

- Kamkorder ne podržava kasetnu memoriju te se, s skladu s time, ne pojavljuje indikator.

Ne vidi se indikator preostale kasete.

- Podesite opciju [REMAIN] na [ON] za trajni prikaz indikatora preostale vrpce (str. 49).

Kaseta je bučnija pri premotavanju.

- Kad koristite mrežni adapter, brzina premotavanja se poveća (u usporedbi s baterijskim napajanjem) te se poveća i zvuk. To nije kvar.

Snimanje

Također pogledajte "Podešavanje slike tijekom snimanja" (str. 72).

Vrpca se ne pokreće kad pritisnete REC START/STOP.

- Pomaknite preklopku POWER prema dolje za uključenje žaruljice CAMERA (str. 22).
- Vrpca je došla do kraja. Premotajte je ili stavite novu kasetu.
- Postavite zaštitni graničnik u položaj REC ili stavite novu kasetu (str. 84).
- Vrpca je zapela za glavu (kondenzacija vlage). Izvadite kasetu i ostavite kamkorder najmanje jedan sat i zatim ponovo stavite kasetu (str. 87).

Ne možete koristiti funkciju snimanja u intervalima od posljednjeg prizora do sljedećeg

- Izvedite postupak END SEARCH (str. 28).
- Nemojte vaditi kasetu. (Slika će se snimati bez prestanka i pauza čak i kad isključite napajanje.)
- Na istu vrpcu nemojte snimati slike u SP i LP načinu.
- U LP načinu izbjegavajte prekid, a zatim snimanje video zapisa.

Prilikom snimanja fotografije se ne čuje zvuk zatvarača.

- Podesite opciju [BEEP] na [ON] (str. 50).

Funkcija [END SCH] ne radi.

- Kaseta s memorijom je izbačena nakon snimanja (str. 28).
- Kaseta je prazna.

Funkcija [END SCH] ne radi ispravno.

- Na početku ili u sredini kasete ima praznih dijelova. To je u tom slučaju uobičajena pojava.

Podešavanje slike tijekom snimanja

Takoder pogledajte "Izbornik" (str. 74).

Automatsko izoštravanje ne radi.

- Podesite [FOCUS] na [↔ AUTO] (str. 38).
- Uvjeti snimanja nisu pogodni za automatsko izoštravanje. Izoštrite sliku ručno (str. 38).

Funkcija [STEADYSHOT] ne radi.

- Podesite opciju [STEADYSHOT] na [ON] (str. 46).

Ne radi funkcija pozadinskog osvjetljenja.

- Funkcija BACK LIGHT se poništava
 - kad [EXPOSURE] podesite na [MANUAL],
 - kad odaberete [SPOT METER].
- Funkcija BACK LIGHT ne radi u načinu Easy Handycam (str. 21).

Tijekom snimanja svijetle ili električnog svjetla u tamnom prostoru pojavljuje se okomita pruga.

- Preveliki kontrast između objekta i pozadine. To nije neispravnost.

Tijekom snimanja svijetlog objekata pojavljuje se okomita pruga.

- Pojava fenomena "razmazivanja". To nije neispravnost.

Boja slike nije prikazana pravilno.

- Isključite funkciju NightShot plus (str. 24).

Slika je previše svijetla i objekt se ne pojavljuje na LCD zaslonu.

- Isključite funkciju NightShot plus (str. 24) ili isključite funkciju BACK LIGHT (str. 24).

Slika titra ili su zamjetne promjene boja.

- To se događa kod snimanja pod umjetnom rasvjetom uz funkcije [PORTRAIT] ili [SPORTS]. U tom slučaju isključite funkciju [PROGRAM AE] (str. 44).

Kod snimanja zaslona televizora ili monitora računala pojavljuju se okomite pruge.

- Podesite opciju [STEADYSHOT] na [OFF] (str. 46).

Reprodukcija

Reprodukcija nije moguća.

- Preklopku POWER pomaknite prema dolje za uključenje žaruljice PLAY/EDIT.
- Premotajte kasetu (str. 23).

Na slici se pojavljuju vodoravne linije ili slika pri reprodukciji nije jasna ili se ne pojavljuje.

- Očistite glavu kasetom za čišćenje (opcija) (str. 88).

Pri reprodukciji se ne čuje zvuk ili je utišan.

- Podesite opciju [HiFi SOUND] na [STEREO] (str. 47).
- Pojačajte glasnoću (str. 23).
- Podesite [AUDIO MIX] sa [ST2] (dodatni zvuk) strane dok se zvuk ne začuje kako treba (str. 56).
- Kad koristite S VIDEO priključak, provjerite jesu li spojeni i crveni i bijeli utikači A/V kabela (str. 33).

Zvuk je isprekidan.

- Očistite glavu kasetom za čišćenje (opcija) (str. 88).

Na zaslonu je vidljiva oznaka "---".

- Kasetu koju reproducirate snimljena je bez podešenog datuma i vremena.
- Reproducira se prazan dio vrpce.
- Podaci na dijelu vrpce koji su ogrebeni ili imaju smetnje ne mogu se reproducirati.

Zamjetne su smetnje u slici i na zaslonu je vidljiv indikator **NTSC**.

- Kasetu je snimljena u sustavu različitim od sustava kamkordera (PAL) i u tom slučaju je to uobičajena pojava (str. 83).

Na zaslonu je prikazano **4ch-12b**

- Kasetu koju reproducirate je snimljena na drugom uređaju s 4-kanalnim mikrofonom (4CH MIC REC). Vaš kamkorder ne podržava 4-kanalno snimanje putem mikrofona.

Pretraživanje podataka ne radi ispravno. (DCR-HC24E/HC35E)

- Ukoliko snimate dnevno manje od dvije minute, kamkorder možda neće naći mjesto na kojem se mijenja datum snimanja.
- Na početku ili sredini kasete je možda prazan dio. To nije kvar.

Daljinski upravljač (DCR-HC24E/HC35E)

Isporučeni daljinski upravljač ne radi

- Opciju [COMMANDER] podesite na [ON] (str. 50).
- Uklonite prepreke između daljinskog upravljača i senzora.
- Senzor ne usmjeravajte prema izvorima jake svjetlosti, primjerice izravnoj sunčevoj svjetlosti ili osvjetljenju u prostoriji, jer daljinski upravljač možda neće raditi ispravno.
- Uložite novu bateriju. Umetnite bateriju u pretinac pazeći na ispravan položaj polariteta +/- (str. 89).
- Uklonite konverzijsku leću (opcija) jer može zaklanjati senzor daljinskog upravljača.

Ostali problemi u radu videorekordera kod uporabe daljinskog upravljača.

- Za videorekorder odaberite način upravljanja koji nije VTR 2.
- Prekrijte senzor videorekordera crnim papirom.

Izbornik

Zasjenjene su opcije iz izbornika

- Ne možete odabrati zasjenjene opcije u trenutnim uvjetima snimanja/reprodukcije.

Ne možete koristiti [SPOT FOCUS].

- Ne možete koristiti [SPOT FOCUS] zajedno s [PROGRAM AE].

Ne možete koristiti [SPOT METER].

- Ne možete koristiti [SPOT METER] s funkcijom NightShot plus.
- Ako podesite [PROGRAM AE], [SPOT METER] se automatski podešava na [↔ AUTO].

Ne možete koristiti [FADER].

- Ne možete koristiti [FADER] s funkcijom [SELF TIMER].

Ne možete koristiti [EXPOSURE].

- Ne možete koristiti [EXPOSURE] s funkcijom NightShot plus.
- Ako podesite [PROGRAM AE], [SPOT METER] se automatski podešava na [↔ AUTO].

Ne možete koristiti [WHT BAL].

- Ne možete koristiti [WHT BAL] ako koristite NightShot plus.

Ne možete koristiti [PROGRAM AE].

- Ne možete koristiti [PROGRAM AE] kad je preklopka NightShot plus podešena na ON.

Naknadno snimanje zvuka/editiranje/spajanje na druge uređaje

Slika s kamkordera se ne pojavljuje na zaslonu spojenog uređaja. (DCR-HC35E)

- Kad kamkorder postavite na Handycam Station, zatvorite pokrov DC IN priključka i potpuno umetnite kamkorder na Handycam Station u ispravnom smjeru (str. 10).

Vremenski kôd i ostale informacije se pojavljuju na zaslonu spojenog uređaja.

- Podesite [DISP OUT] na [LCD] dok je spojen A/V kabel (str. 50).

Ne možete ispravno naknadno snimiti zvuk pomoću A/V priključnog kabela.

- A/V spojni kabel nije ispravno priključen. Provjerite je li spojen u ispravnu utičnicu, npr. na izlaz uređaja s kojeg snimate sliku ili na ulazni priključak drugog uređaja za snimanje slike s kamkordera (str. 51).

Naknadno snimljeni zvuk na kasetu se ne čuje.

- Podesite [AUDIO MIX] sa [ST1] (izvorni zvuk) strane dok se zvuk ne začuje kako treba (str. 56).

Slika s priključenog uređaja nije prikazana pravilno.

- Ulazni signal nije PAL (str. 83).

Slika je sa smetnjama ili tamna, ili je zvuk izobličen. (DCR-HC35E)

- A/V spojni kabeli su priključeni na kamkorder i Handycam Station. Odspojite jedan od A/V kabela.

Spajanje na računalo

Računalo ne prepoznaje kamkorder.

- Odspojite kabel iz računala i kamkordera i zatim ga ponovo čvrsto spojite.
- Odspojite iz priključnice  (USB) na računalu sve USB uređaje osim tipkovnice, miša i kamkordera.
- Odspojite kabel s računala i kamkordera, restartajte računalo i ponovo pravilno spojite.
- Za DCR-HC35E:
Handycam Station dobro pričvrstite na kamkorder (str. 10).

Kad stavite isporučeni CD-ROM u računalo, pojavi se poruka pogreške.

- Podesite razlučivost računala na sljedeći način:
 - Windows: 800 × 600 točaka ili više, High Color (16 bita, 65 000 boja) ili više
 - Macintosh: 1024 × 768 točaka ili više, 32 000 boja ili više
-

Na računalu se ne vide slike koje snima kamkorder. [USB](#) [i.LINK](#)

- Odspojite kabel s računala, uključite kamkorder i zatim ga ponovo spojite.
 - Pomaknite preklopku POWER prema dolje za uključenje žaruljice CAMERA na kamkorderu i podesite [USB STREAM] na [ON] (str. 49) (Samo ako ste kamkorder spojili na Windows računalo USB kabelom).
-

Na računalu se ne vide slike s kasete. [USB](#) [i.LINK](#)

- Odspojite kabel s računala, uključite kamkorder i zatim ga ponovo spojite.
 - Pomaknite preklopku POWER prema dolje za uključenje žaruljice PLAY/EDIT i podesite [USB STREAM] na [ON] (str. 49) (Samo ako ste kamkorder spojili na Windows računalo USB kabelom).
-

Na Macintosh računalu nije moguće gledati slike snimljene na kasetu. [USB](#)

- Ako ste spojili kamkorder na Macintosh računalo USB kabelom, ne možete kopirati slike s kasete na računalo. Za tu namjenu, spojite kamkorder na računalo i.LINK kabelom i koristite standardni softver za operativni sustav.
-

Slika se ne pojavljuje na zaslonu Windows računala kad koristite USB kabel. [USB](#)

- USB *driver* je nepravilno registriran jer je kamkorder spojen na računalo prije instalacije USB *drivera*. Slijedite niže opisani postupak za pravilnu instalaciju USB *drivera*.

■ Windows Me

- 1 Provjerite je li kamkorder spojen na računalo.
- 2 Desnom tipkom miša kliknite na [My Computer] i kliknite na [Properties].
Pojavi se prozor [System Properties].
- 3 Kliknite na [Device Manager].
- 4 Ako su već instalirani niže navedeni uređaji, kliknite ih desnom tipkom miša i kliknite na [Remove] za njihovo brisanje.
 - [USB Audio Device] u mapi [Sound, video and game controllers]
 - [USB Device] u mapi [Other devices]
 - [USB Composite Device] u mapi [Universal Serial Bus Controller]
- 5 Kad se pojavi prozor s porukom [Confirm Device Removal], kliknite na [OK].
- 6 Isključite kamkorder, odspojite USB kabel i restartajte računalo.

- 7 Stavite isporučeni CD-ROM u računalo.
- 8 Slijedite donje korake i pokušajte ponovo instalirati USB *driver*.
 - 1 Dva puta kliknite na [My Computer].
 - 2 Desnom tipkom miša kliknite na [PICTUREPACKAGE] (diskovni pogon)*.* Nazivi diskovnog pogona (poput (E:)) mogu se razlikovati, ovisno o računalu.
 - 3 Kliknite na [Open].
 - 4 Dva puta kliknite na [Driver].
 - 5 Dva puta kliknite na [Setup.exe].
 - Brisanje bilo kojih parametara osim [USB Audio Device], [USB Device] i [USB Composite Device] može prouzročiti nepravilnosti u radu računala.

■ Windows 2000

Logirajte se kao Administrator.

- 1 Provjerite je li kamkorder spojen na računalo.
- 2 Desnom tipkom miša kliknite na [My Computer] i kliknite na [Properties].
Pojavi se prozor [System Properties].
- 3 Kliknite na [Hardware] → [Device Manager] → [View] → [Devices by type].
- 4 Ako su već instalirani niže navedeni uređaji, kliknite ih desnom tipkom miša i kliknite na [Uninstall] za njihovo brisanje.
 - [USB Composite Device] u mapi [Universal Serial Bus Controller]
 - [USB Audio Device] u mapi [Sound, video and game controller]
 - [Composite USB Device] u mapi [Other devices]
- 5 Kad se pojavi prozor s porukom [Confirm Device Removal], kliknite na [OK].
- 6 Isključite kamkorder, odspojite USB kabel i restartajte računalo.
- 7 Stavite isporučeni CD-ROM u računalo.
- 8 Slijedite donje korake i pokušajte ponovo instalirati USB *driver*.
 - 1 Dva puta kliknite na [My Computer].
 - 2 Desnom tipkom miša kliknite na [PICTUREPACKAGE] (diskovni pogon)*.* Nazivi diskovnog pogona (poput (E:)) mogu se razlikovati, ovisno o računalu.
 - 3 Kliknite na [Open].
 - 4 Dva puta kliknite na [Driver].
 - 5 Dva puta kliknite na [Setup.exe].
 - Brisanje bilo kojih parametara osim [USB Composite Device], [USB Audio Device] ili [Composite USB Device] može prouzročiti nepravilnosti u radu računala.

■ Windows XP

Logirajte se kao Administrator.

- 1 Provjerite je li kamkorder spojen na računalo.
- 2 Kliknite na [Start].
- 3 Desnom tipkom miša kliknite na [My Computer], zatim kliknite na [Properties].
Pojavi se prozor [System Properties].

nastavlja se →

U slučaju problema (nastavak)

- 4 Kliknite na [Hardware] → [Device Manager] → [View] → [Devices by type].
- 5 Ako su već instalirani niže navedeni uređaji, kliknite ih desnom tipkom miša i kliknite na [Uninstall] za njihovo brisanje.
 - [USB Composite Device] u mapi [Universal Serial Bus Controller]
 - [USB Audio Device] u mapi [Sound, video and game controller]
 - [USB Device] u mapi [Other devices]
- 6 Kad se pojavi prozor s porukom [Confirm Device Removal], kliknite na [OK].
- 7 Isključite kamkorder, odspojite USB kabel i restartajte računalo.
- 8 Stavite isporučeni CD-ROM u računalo.
- 9 Slijedite donje korake i pokušajte ponovo instalirati USB *driver*.
 - 1 Dva puta kliknite na [My Computer].
 - 2 Desnom tipkom miša kliknite [PICTUREPACKAGE] (diskovni pogon)*.

* Nazivi diskova (poput (E:)) mogu se razlikovati, ovisno o računalo.

 - 3 Kliknite na [Open].
 - 4 Dva puta kliknite na [Driver].
 - 5 Dva puta kliknite na [Setup.exe].
 - Brisanje bilo kojih parametara osim [USB Composite Device], [USB Audio Device] ili [USB Device] može prouzročiti nepravilnosti u radu računala.

Na zaslonu kamkordera pojavi se [Cannot start Easy Handycam with USB connected.]. [USB](#)

- Easy Handycam podešenja ne možete započeti dok je priključen USB kabel. Najprije odspojite kabel s kamkordera.

Kad je kamkorder spojen na Windows računalo USB kabelom, ne čuje se zvuk.

[USB](#)

- Promijenite podešenja računala na sljedeći način:
 - 1 Odaberite [Start] → [Programs] ([All Programs] u sustavu Windows XP) → [Picture Package] → [Handycam Tools] → [USB Streaming Tool].
 - 2 U izborniku [Select audio device] odaberite drugi uređaj.
 - 3 Slijedite upute na zaslonu, kliknite na [Next] i kliknite na [Done].

Reprodukcija video zapisa ne odvija se besprijekorno tijekom uporabe funkcije USB Streaming. [USB](#)

- Promijenite podešenja na sljedeći način:
 - 1 Odaberite [Start] → [Programs] ([All Programs] u sustavu Windows XP) → [Picture Package] → [Handycam Tools] → [USB Streaming Tool].
 - 2 Pomaknite kliznik u smjeru (-) unutar [Select video quality].
 - 3 Slijedite upute na zaslonu, kliknite na [Next] i kliknite na [Done].

Picture Package ne radi kako treba.

- Zatvorite Picture Package i restartajte računalo.

Tijekom uporabe Picture Package pojavi se poruka pogreške.

- Prvo zatvorite Picture Package i odaberite drugi mod pomakom preklopke POWER.

CD-R uređaj nije prepoznat ili se podaci ne mogu kopirati na CD-R pomoću aplikacija Picture Package Auto Video, Producer, CD Backup ili VCD Maker.

- Pronađite kompatibilni CD-R uređaj na <http://www.ppackage.com/>.

"First Step Guide" nije prikazan pravilno.

- Slijedite donji postupak i pogledajte "First Step Guide" (FirstStepGuide.pdf).
 - 1** Stavite isporučeni CD-ROM u uložnicu računala.
 - 2** Dva puta kliknite na [My Computer].
 - 3** Desnom tipkom miša kliknite [PICTUREPACKAGE] (diskovni pogon)*.
 - * Nazivi diskova (poput (E:)) mogu se razlikovati, ovisno o računalu.
 - 4** Kliknite na [Explorer].
 - 5** Dva puta kliknite na [FirstStepGuide].
 - 6** Dva puta kliknite na mapu željenog jezika.
 - 7** Dva puta kliknite na "FirstStepGuide.pdf".

Indikatori i poruke upozorenja

Dijagnostički pokazivač/indikatori upozorenja

Ako se na zaslonu ili u tražilu pojave indikatori, provjerite sljedeću tablicu. Neke probleme možete sami riješiti. Ako ne uspijete, obratite se prodavatelju ili ovlaštenom Sonyjevom servisu.

C: (ili E:) □□:□□ (dijagnostički pokazivač)

C:04:□□

- Koristili ste akumulatorsku bateriju koja nije "InfoLITHIUM". Koristite "InfoLITHIUM" bateriju (str. 84).
- Čvrsto spojite DC utikač AC adaptera u DC IN priključnicu kamkordera (str. 9).

C:21:□□

- Došlo je do kondenzacije vlage. Izvadite kasetu i ostavite kamkorder bar jedan sat te ponovno uložite kasetu (str. 87).

C:22:□□

- Očistite glavu pomoću kasete za čišćenje (nije isporučena) (str. 88).

C:31:□□/C:32:□□

- Kvar koji se može popraviti, a nije gore spomenut. Izvadite i ponovo stavite kasetu i tada rukujte kamkorderom. Nemojte izvoditi ovaj postupak ako se počne kondenzirati vlaga (str. 87).
- Odspojite izvor napajanja. Nakon ponovnog uključanja rukujte kamkorderom.
- Zamijenite kasetu. Pritisnite tipku RESET (str. 25) i ponovo rukujte kamkorderom.

E:61:□□/E:62:□□

- Obratite se Sonyjevom ovlaštenom servisu i navedite svih pet znakova koda koji počinje slovom "E".

⚡ (indikator upozorenja za bateriju)

- Baterija je gotovo prazna.
- Ovisno o uvjetima ili stanju baterije, može treptati indikator ⚡, čak i ako je bateriji ostalo 5 do 10 minuta.

📀 (indikator upozorenja na kondenzaciju)*

- Izvadite kasetu i ostavite kamkorder oko sat vremena s otvorenim pretincem za kasete (str. 87).

📀 (indikator upozorenja za kasetu)

Sporo treptanje:

- Do kraja kasete ostalo je manje od pet minuta.
- Kasete nije uložena.*
- Zaštitni graničnik na kaseti je pomaknut na LOCK (str. 84)*

Brzo treptanje:

- Vrpca je došla do kraja.*

⚠ (indikator upozorenja za izbacivanje kasete)*

Sporo treptanje:

- Zaštitni graničnik na kaseti je pomaknut u položaj za sprječavanje snimanja (str. 84).

Brzo treptanje:

- U uređaju se kondenzirala vlaga (str. 87).
- Aktivirana je funkcija dijagnostičkog pokazivača (str. 80).

* Kad se na zaslonu pojavi indikator upozorenja, čuje se melodija (str. 50).

Poruke upozorenja

Ako se na zaslonu pojave poruke, slijedite upute.

■ Baterija/Napajanje

Use the "InfoLITHIUM" battery pack.
(str. 84)

Battery level is low.

- Napunite bateriju (str. 9, 84).

Old battery. Use a new one. (str. 84)

▲ Re-attach the power source. (str. 9)

Use new AC adapter or reinsert. (str. 9)

■ Kondenzacija vlage

☒▲ Moisture condensation. Eject the cassette. (str. 87)

☒▲ Moisture condensation. Turn off for 1H. (str. 87)

■ Kasete/vrpca

☒☒ Insert a cassette. (str. 19)

▲ Reinsert the cassette. (str. 19)

- Provjerite je li kasete možda oštećena.

☒☒▲ The tape is locked - check the tab. (str. 84).

☒☒ The tape has reached the end
(str. 19, 23).

- Premotajte ili promijenite kasetu.

■ Ostalo

Cannot record due to copyright protection. (str. 83)

Cannot add audio. Disconnect the i.LINK cable. (str. 55)

Not recorded in SP mode. Cannot add audio. (str. 55)

Not recorded in 12-bit audio. Cannot add audio. (str. 55)

Cannot add audio on the blank portion of a tape. (str. 55)

Cannot add audio. (str. 55)

- Ne možete dodati zvuk na kasetu snimljenu drugim uređajem uporabom funkcije 4CH MIC REC.

☒☒ Dirty video head. Use a cleaning cassette (str. 88)

Cannot start Easy Handycam.
(str. 20, 68)

Cannot cancel Easy Handycam.
(str. 20, 68)

Cannot start Easy Handycam with USB connected.

- Ne možete započeti Easy Handycam podešenja dok je priključen USB kabel. Najprije odspojite USB kabel.

Invalid Easy Handycam operation.
(str. 21)

nastavlja se →

USB invalid during Easy Handycam.

- Ne možete spojiti USB kabel dok je aktivna funkcija Easy Handycam. Dodirnite .

HDV recorded tape. Cannot playback.

- Kamkorder ne može reproducirati taj format. Koristite takvu kasetu s uređajem koji je podržava.

HDV recorded tape. Cannot add audio.

- Kamkorder ne dozvoljava dodavanje zvuka na dio kasete snimljene u HDV formatu (str. 55).

Disconnect one AV kabel.

- A/V spojni kabeli su priključeni na kamkorder i na Handycam Station. Odspojite jedan od kabela.
 - Kad je A/V spojni kabel priključen samo na kamkorder, kamkorder nije ispravno spojen na Handycam Station. Ispravno spojite Handycam Station.
-

Korištenje kamkordera u inozemstvu

Napajanje

Svoj kamkorder možete koristiti u bilo kojoj zemlji ili području s isporučenim AC mrežnim adapterom pri 100 V do 240 V izmjenične struje, 50/60 Hz.

O TV sustavima

Ovaj kamkorder je baziran na PAL sustavu. Želite li reproducirati sliku na TV prijemu, on također mora imati PAL sustav (pogledajte donji popis) i AUDIO/VIDEO ulazni priključak.

Sustav	Koristi se u sljedećim zemljama
PAL	Australija, Austrija, Belgija, Kina, Češka, Danska, Finska, Njemačka, Nizozemska, Hong Kong, Mađarska, Italija, Kuvajt, Malezija, Novi Zeland, Norveška, Poljska, Portugal, Singapur, Slovačka, Španjolska, Švedska, Švicarska, Tajland, Velika Britanija itd.
PAL - M	Brazil
PAL - N	Argentina, Paragvaj, Urugvaj
SECAM	Bugarska, Francuska, Gvajana, Iran, Irak, Monako, Rusija, Ukrajina, itd.
NTSC	Bahamsko otočje, Bolivija, Kanada, Središnja Amerika, Čile, Kolumbija, Ekvador, Gvajana, Jamajka, Japan, Koreja, Meksiko, Peru, Surinam, Tajvan, Filipini, SAD, Venezuela, itd.

Jednostavno podešavanje sata prema vremenskoj razlici

Moguće je jednostavno podesiti sat prema vremenskoj razlici. Odaberite [WORLD TIME] u izborniku  (OTHERS) i podesite razliku (str. 50).

Kasete koje možete koristiti

S ovim kamkorderom možete koristiti samo kasete mini DV formata. Koristiti kasete s oznakom ^{Mini}DV.

Vaš kamkorder ne podržava kasete s kasetnom memorijom.

Izbjegavanje praznina na kaseti

Prijedite na kraj snimljenog dijela pomoću funkcije END SEARCH (str. 28) prije nego ponovno počnete snimati u sljedećim slučajevima:

- Reproducirati ste kasetu.
- Koristili ste funkciju EDIT SEARCH.

Signal za zaštitu autorskih prava

■ Kod reprodukcije

Ako kasetu koju reproducirate na ovom kamkorderu sadrži signale za zaštitu autorskih prava, nije je moguće kopirati na kasetu u drugoj kameri spojenoj na ovaj kamkorder.

■ Za DCR-HC26E/HC35E:

Kod snimanja

Na ovom kamkorderu nije moguće snimati softver koji sadrži kontrolne signale za zaštitu autorskih prava. U tom slučaju se na LCD zaslonu ili u tražilju pojavi poruka [Cannot record due to copyright protection]. Ti signali ne snimaju se na kasetu.

Napomene o uporabi

■ Kada duže vrijeme nećete koristiti kamkorder

Izvadite kasetu i spremite je.

Kasete koje možete koristiti (nastavak)

■ Sprečavanje slučajnog presnimavanja

Pomaknite zaštitni graničnik na kaseti u položaj SAVE.

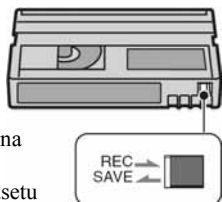

REC: Može se snimati na kasetu.

SAVE: Snimanje na kasetu nije moguće (zaštićena je od presnimavanja).

■ Kad stavljate naljepnicu na kasetu

Naljepnicu uvijek stavite na za to predviđeno mjesto na kaseti, kao na donjoj slici, kako bi spriječili kvarove kamkordera.



■ Nakon uporabe kasete

Premotajte kasetu na početak kako bi spriječili pojavu izobličenja slike ili zvuka, stavite je u kutiju i postavite u uspravni položaj.

■ Čišćenje pozlaćenog konektora

Čistite pozlaćeni konektor vatinanim štapićem nakon svakih 10 vađenja kasete. Ako je pozlaćeni konektor kasete zaprljan ili prašnjav, indikator preostale vrpce možda neće prikazivati ispravnu vrijednost.

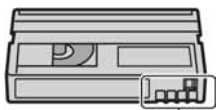

Pozlaćeni konektor

0 "InfoLITHIUM" bateriji

Ovaj uređaj je kompatibilan s "InfoLITHIUM" akumulatorskom baterijom (P serije) i radi samo s "InfoLITHIUM" baterijom.

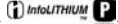
"InfoLITHIUM" baterije serije P imaju oznaku .

Što je "InfoLITHIUM" baterija?

"InfoLITHIUM" baterija je litij-ionska baterija koja izmjenjuje informacije o komunikaciji između kamkordera i AC adaptera.

"InfoLITHIUM" baterija računa potrošnju energije u skladu s radom kamkordera i prikazuje preostalo vrijeme rada u minutama. Kad koristite AC adapter/punjač (opcija), pojavi se preostalo vrijeme rada baterije i vrijeme punjenja.

Punjenje baterije

- Prije uporabe kamkordera uvijek napunite bateriju.
- Savjetujemo punjenje pri temperaturama između 10 i 30 °C, dok se CHG indikator ne isključi u znak da je baterija sasvim napunjena. Punite li bateriju van ovoga temperaturnog opsega, ona možda neće biti učinkovito napunjena.
- Po završetku punjenja izravno spojenim AC adapterom, odspojite kabel iz DC IN priključka na kamkorderu i izvadite bateriju.

Učinkovita uporaba baterije

- Pri niskim temperaturama (10 °C ili manje) učinkovitost baterije je smanjena. Stoga je u takvim uvjetima vrijeme njezine uporabe skraćeno. Za bezbrižnu i duđu uporabu savjetujemo sljedeće:
 - Stavite je u džep blizu tijela kako bi se zagrijali i stavite je u kamkorder neposredno prije snimanja.
 - Koristite bateriju velikoga kapaciteta: NP-FP50/FP70/FP71/FP90 (opcija).

- Česta uporaba LCD zaslona ili pokretanje reprodukcije, te premotavanje vrpce skraćuju radni vijek baterije. Savjetujemo uporabu baterije velikoga kapaciteta: NP-FP50/FP70/FP71/FP90 (opcija).
- Kad ne snimate ili reproducirate, uvijek postavite preklopku POWER na OFF(CHG). Baterija se troši kad je kamkorder u pripravnom stanju snimanja ili u pauzi reprodukcije.
- Pri ruci uvijek imajte rezervne baterije dostatne za dva do tri puta duže snimanje od očekivanog i prije stvarnog snimanja načinite pokusne snimke.
- Ne izlažite bateriju vodi jer nije vodootporna.

Indikator preostalog trajanja baterije

- Ako se kamkorder isključuje iako indikator pokazuje da je ostalo dovoljno vremena za snimanje, ponovo napunite bateriju do kraja tako da indikatori budu točni. Ipak, točan prikaz neće biti moguć ako dulje vrijeme koristite kamkorder pri visokim temperaturama ili ako učestalo koristite bateriju. Indikatori pokazuju približno vrijeme snimanja.
- Oznaka \square ponekad trepće, ovisno o uvjetima snimanja ili temperaturi okoliša čak i ako je preostalo vrijeme snimanja pet do deset minuta.

Pohranjivanje baterije

- Čak i ako bateriju ne koristite dulje vrijeme, jednom godišnje je sasvim napunite, ispraznite je u kamkorderu, izvadite i pohranite je na suhom i hladnome mjestu.
- Bateriju ispraznite do kraja tako da podesite [A.SHUT OFF] na [NEVER] u izborniku \square (OTHERS) i pokrenete snimanje bez uložene kasete, dok se baterija sasvim ne isprazni (str. 50).

Vijek trajanja baterije

- Vijek trajanja baterije je ograničen. Njezin kapacitet s vremenom pomalo opada. Kad primijetite značajno smanjenje vremena uporabe, vjerojatno je potrebno kupiti novu bateriju.
- Vijek trajanja baterije varira ovisno o načinu pohranjivanja i radnim uvjetima, te okolišu.

O sustavu i.LINK

DV priključak na ovom kamkorderu usklađen je s i.LINK DV priključkom. Ovo poglavlje opisuje i.LINK standard i njegove značajke.

Što je "i.LINK"?

i.LINK je digitalni serijski protokol za prijenos digitalnih video, digitalnih audio i ostalih podataka u dva smjera između uređaja koji imaju i.LINK priključak te za kontrolu uređaja.

Uređaj s i.LINK-om može se spojiti jednim i.LINK kabelom. Moguće primjene su različite funkcije i razmjene podataka između različitih digitalnih AV uređaja.

Kad su dva ili više uređaja s i.LINK spojena u seriju s kamkorderom, funkcije i prijenos podataka su mogući ne samo sa uređajem koji je izravno spojen s kamkorderom već i s ostalim uređajima preko izravno spojenog uređaja.

Međutim, obratite pozornost da se način rada ponekad razlikuje ovisno o značajkama i tehničkim podacima uređaja koji ima dva ili više i.LINK priključka te je ponekad nemoguće izvesti neke funkcije ili prenijeti neke podatke.

- Inače se na ovaj kamkorder može spojiti samo jedan uređaj pomoću i.LINK kabela. Pri spajanju ovog kamkordera uređaj kompatibilan s i.LINK-om i dva ili više DV priključka, pogledajte upute za uporabu uređaja koji spajate.
- i.LINK je poznatiji naziv za IEEE 1394 sabirnicu podataka koju je predložio Sony i zaštićeni je naziv koje su odobrile brojne korporacije.
- IEEE 1394 je međunarodni standard kojeg je uveo Institute of Electrical and Electronic Engineers.

i.LINK brzina prijenosa podataka – Baud rate

Najveća brzina prijenosa podatka putem i.LINK-a ovisi od uređaja. Najveće brzine prijenosa podataka su sljedeće:

- S100 (približno 100Mbps*)
- S200 (približno 200Mbps)
- S400 (približno 400Mbps)

"Baud rate" je naveden u tehničkim podacima u uputama za uporabu svakog uređaja. Kod nekih uređaja je također naveden i pokraj i.LINK priključka. Kad su uređaji spojeni na opremu koja ima drugačiju brzinu prijenosa podataka, ona se ponekad razlikuje od navedene.

* Što je Mbps?

Mbps je oznaka za megabite u sekundi, odnosno količinu podataka koji se mogu poslati ili primiti u jednoj sekundi. Primjerice, "baud rate" od 100 Mbps znači da se u jednoj sekundi može prenijeti 100 megabita.

i.LINK funkcije na ovom kamkorderu

Podrobnije podatke o presnimavanju kad je ovaj kamkorder spojen na drugi video uređaj s DV priključcima potražite na str. 51, 54.

Ovaj kamkorder može se također spojiti na drugi Sonyjev uređaj s i.LINK-om (DV-om) (primjerice, osobno računalo serije VAIO) kao i na video uređaje. Prije spajanja ovog kamkordera na osobno računalo, provjerite je li na računalo već instaliran program (softver) za podršku ovog kamkordera. Neki video uređaji poput digitalnog TV-a, DVD, MICROMV ili HDV rekordera/*playera* možda neće biti kompatibilni s DV priključkom čak i ako imaju i.LINK priključak. Prije spajanja provjerite kompatibilnost. Podrobnije podatke o mjerama opreza pri spajanju ovog kamkordera potražite u uputama za uporabu uređaja kojeg spajate.

Potreban i.LINK kabel

Koristite Sony i.LINK 4-pinski-na-4-pinski kabel (tijekom DV presnimavanja).

Održavanje i mjere opreza

O uporabi i održavanju

- Nemojte koristiti ili pohranjivati kamkorder na sljedećim mjestima.
 - Mjestima koja su izuzetno vruća ili hladna. Nikad ne izlažite kamkorder temperaturama iznad 60 °C, primjerice, blizu grijaćih tijela ili u vozilu parkiranom na suncu jer to može izazvati kvarove ili deformacije.
 - Blizu snažnih magnetskih polja ili pod utjecajem mehaničkih vibracija. To može izazvati kvarove.
 - Blizu snažnih radio valova ili zračenja. U tom slučaju normalno snimanje možda neće biti moguće.
 - Blizu AM prijemnika i video opreme jer može doći do smetnji.
 - Na pješčanoj plaži i prašnjavim mjestima. Ako u kamkorder dospije pijesak ili prašina, može doći do nepopravljivih kvarova.
 - Blizu prozora ili na otvorenom, gdje LCD zaslon, tražilo ili leća mogu biti izloženi izravnom suncu. Na taj se način oštećuje unutrašnjost tražila ili LCD zaslona.
 - Na vlažnim mjestima.
- S kamkorderom možete raditi pri napajanju od 7,2 V (akumulatorska baterija) ili 8,4 V (AC mrežni adapter).
- Pri uporabi istosmjernog (DC) ili izmjeničnog (AC) napajanja, koristite samo dodatke koji se preporučuju u ovom priručniku.
- Pazite da se kamkorder ne smoči, primjerice, na kiši ili od morske vode jer u tom slučaju može doći do nepopravljivih kvarova.
- Ako u kućište dospije bilo kakav strani predmet ili tekućina, isključite kamkorder i prije ponovne uporabe odnesite na provjeru u Sonyjev servis.
- Izbjegavajte grubo rukovanje i mehaničke udarce. Budite posebno pažljivi s lećom.
- Kad ne koristite kamkorder, prebacite preklopku POWER u položaj OFF(CHG).
- Nemojte umotavati kamkorder, primjerice, u ručnik i tako ga koristiti jer se unutrašnjost može zagrijati.
- Prilikom odspajanja mrežnog kabela prihvatite utikač, nemojte povlačiti sam kabel.
- Nemojte stavljati teške predmete na mrežni kabel jer se tako može oštetiti.
- Metalne kontakte uvijek držite čistima.

- Držite daljinski upravljač isporučen s modelima DCR-HC24E/HC35E i bateriju izvan dohvata djece. Dođe li do slučajnog gutanja baterije, odmah se obratite liječniku.
- U slučaju istjecanja elektrolita baterije
 - Obratite se ovlaštenom servisu.
 - Obrišite tekućinu s kože.
 - Ako tekućina dospije u oči, isperite ih s mnogo vode i obratite se liječniku.

■ Ako nećete koristiti kamkorder duže vrijeme

- Povremeno ga uključite i reproducirajte kasetu oko tri minute.
- Prije pohrane potpuni ispraznite bateriju.

Kondenzacija vlage

Ako se kamkorder unese izravno iz hladnog u topli prostor, unutar njega, na površini vrpce ili na leći se može kondenzirati vlaga. U tom slučaju vrpca se može zaljepiti za video glavu i uzrokovati oštećenja ili nepravilnosti u radu. Ako se unutar kamkordera nakupi vlaga, pojavi se poruka [☒]▲ Moisture condensation. Eject the cassette] ili [☒] Moisture condensation. Turn off for 1H]. Ako se vlaga kondenzira na leći, poruka se neće pojaviti.

■ Ako se kondenzirala vlaga

Nijedna funkcija osim izbacivanja kasete neće raditi. Izvadite kasetu, isključite kamkorder i ostavite ga oko sat vremena s otvorenim pretincem. Kamkorder se može ponovo koristiti kad su zadovoljena oba sljedeća uvjeta:

- Ako se pri uključanju ne pojavljuje poruka upozorenja.
- Ako se ne pojavi oznaka ☒ ili ▲ pri ulaganju kasete i dodiru funkcijskih tipaka.

Ponekad kamkorder ne može prepoznati kondenzaciju. U tom slučaju kasetu se ponekad neće izbaciti deset sekundi nakon otvaranja pretinca. To ne predstavlja kvar. Nemojte zatvarati pretinac dok se kasetu ne izbaci.

Održavanje i mjere opreza (nastavak)

■ Napomene o kondenzaciji vlage

Vlaga se može kondenzirati kad unesete kamkorder s hladnog na toplo mjesto (ili obrnuto) ili kad koristite kamkorder na toplim mjestima u sljedećim slučajevima:

- Kamkorder je unesen sa skijališta u umjetno zagrijani prostor.
- Kamkorder je iznesen iz klimatiziranog automobila na otvoreni topli prostor.
- Kamkorder se koristi nakon olujnog nevremena ili pljuska.
- Kamkorder se koristi na vlažnom mjestu sa visokom temperaturom.

■ Kako spriječiti kondenzaciju vlage

Pri prenošenju kamkordera s hladnog na toplo mjesto, stavite ga u plastičnu vrećicu u čvrstu je zatvorite. Uklonite vrećicu kad temperatura zraka u unutrašnjosti dosegne temperaturu okoline (približno nakon jednog sata).

Video glava

- Kad se video glava zaprlja, nije moguće pravilno snimanje ili su slika i zvuk tijekom reprodukcije izobličeni.
- Pojave li se sljedeći problemi, očistite video glave (pokrenite reprodukciju u trajanju 10 sekundi) Sony DVM-12CLD kasetom za čišćenje (opcija).
 - Na slici se tijekom reprodukcije pojavljuju mozaične smetnje ili je zaslon plave boje.



- Slika se tijekom reprodukcije ne pomiče.
- Slika se uopće ne pojavljuje za reprodukciju ili je zvuk isprekidan.
- Tijekom snimanja/reprodukcije se na zaslonu pojavi poruka [🚫🗑️ Dirty video head. Use a cleaning cassette.]
- Video glave se troši nakon duže uporabe kamkordera. Ako slika ne postaje jasnija nakon uporabe kasete za čišćenje, video glava je možda istrošena. U tom slučaju potrebno je zamijeniti video glavu. Za detalje se obratite Sonyjevom prodavatelju ili ovlaštenom servisu.

LCD zaslon

- Nemojte suviše pritiskati LCD zaslon jer se može oštetiti.
- Koristite li kamkorder na hladnome mjestu, na LCD zaslonu se može pojaviti zaostala slika. To nije kvar.
- Tijekom uporabe kamkordera, poledina LCD zaslona se može zagrijati, no to je uobičajeno.

■ Čišćenje LCD zaslona

Ako se LCD zaslon zaprlja od otisaka prstiju ili prašine, očistite ga isporučenom krpom. Koristite li pribor za čišćenje LCD zaslona (opcija), ne nanosite sredstvo za čišćenje izravno na zaslon. Čistite ga papirom za čišćenje navlaženim u tekućini za čišćenje.

■ Podešavanje LCD zaslona (CALIBRATION)

Tipke na zaslonu možda neće raditi ispravno. U tom slučaju slijedite niže opisani postupak. Savjetujemo da tom prilikom koristite mrežno napajanje putem isporučenog AC adaptera.

- ① Postavite preklopku POWER na OFF(CHG).
- ② Izvadite kasetu iz kamkordera, zatim odspojite sve kabele osim kabela AC adaptera iz kamkordera ili postolja Handycam Station isporučenog s DCR-HC35E.
- ③ Pomaknite preklopku POWER prema dolje za uključenje žaruljice PLAY/EDIT dok držite DISP/BATT INFO na kamkorderu, zatim pritisnite i zadržite DISP/BATT INFO otprilike 5 sekundi.
- ④ UgloM Memory Sticka ili drugim predmetom dodirnite oznaku "x" na zaslonu.

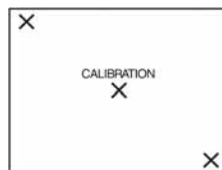

Položaj oznake "x" se mijenja. Ako niste pritisnuli pravu točku, počnite iznova od koraka ④.

- Nije moguće kalibrirati LCD zaslon ako je okrenut prema van.

Čišćenje kućišta

- Ako je kućište zaprljano, očistite ga mekom krpom lagano navlaženom u vodi.
- Izbjegavajte sljedeće jer tako se može oštetiti kućište.
 - Otapala poput razrjeđivača, benzina, alkohola, kemijskih krpa i hlapljivih sredstava poput insekticida.
 - Dodirivanje navedenih sredstava rukama.
 - Ne ostavljajte kućište u dugotrajnom kontaktu s gumenim ili vinilnim predmetima.

Briga o leći i njezino pohranjivanje

- Obrišite površinu leće mekom krpom u sljedećim slučajevima.
 - Kad su na leći otisci prstiju.
 - Na vrućim ili vlažnim mjestima.
 - Kod uporabe leće, primjerice, na plaži.
- Spremite leću na dobro prozračeno mjesto na kojem neće biti izložena nečistoći ili prašini.
- Za sprečavanje nastanka plijesni, redovito izvodite gore opisane postupke. Savjetujemo uključivanje i rukovanje kamkorderom približno jednom mjesečno za dugotrajni optimalni rad.

Punjenje ugrađene baterije za čuvanje podataka

Vaš kamkorder je opremljen ugrađenom akumulatorskom baterijom koja služi pohranjivanju datuma i vremena itd., čak i ako je prekloпка POWER postavljena na OFF (CHG). Baterija se puni dok je kamkorder spojen na zidnu utičnicu putem AC adaptera ili dok je pričvršćena akumulatorska baterija. Ipak, ona se postupno prazni kad ne koristite kamkorder, a potpuno se isprazni ako približno **3 mjeseca** uopće ne koristite kamkorder. Koristite kamkorder kad se ugrađena baterija napuni.

Čak i ako ugrađena baterija nije napunjena, to ne utječe na rad kamkordera. Za održavanje pohranjenih podešenja datuma i vremena, itd., napunite bateriju ako je prazna.

■ Postupci

Spojite kamkorder na napajanje pomoću isporučenog AC adaptera i ostavite ga dulje od 24 sata s prekloptom POWER postavljenom na OFF(CHG).

Zamjena baterije daljinskog upravljača (DCR-HC24E/HC35E)

- ① Dok pritišćete graničnik, noktom izvadite baterijski pretinac.
- ② Uložite novu bateriju s oznakom + prema gore.
- ③ Vratite baterijski pretinac u daljinski upravljač dok ne klikne na mjesto.



Graničnik

nastavlja se →

UPOZORENJE

Baterija može eksplodirati ako se njome ne rukuje ispravno. Nemojte je puniti, rastavljati ili bacati u vatru.

- Okrugla litijaska baterija (CR2025) služi za daljinski upravljač. Ne koristite druge baterije.
- Kad litijaska baterija oslabi, može se smanjiti radni domet daljinskog upravljača ili isti možda neće raditi pravilno. U tom slučaju zamijenite bateriju Sonyjevom litijaskom baterijom CR2025. Uporaba druge baterije može uzrokovati opasnost od požara ili eksplozije.

Tehnički podaci

Sustav

Sustav snimanja video zapisa

2 rotirajuće glave, helikalni sustav skeniranja

Sustav snimanja zvuka

Rotirajuće glave, PCM sustav
Kvantizacija: 12-bitna (Fs 32 kHz, stereo 1, stereo 2), 16 bita (Fs 48 kHz, stereo)

Video signal

PAL sustav boja, CCIR standardi

Preporučljive kasete

Mini DV kasete s oznakom ^{Mini}**DV**

Brzina vrpce

SP: Približno 18,81 mm/s

LP: Približno 12,56 mm/s

Vrijeme snimanja/reprodukcije

SP: oko 60 min (s kasetom DVM60)

LP: oko 90 min (s kasetom DVM60)

Vrijeme premotavanja/reprodukcije

Oko 2 minute i 40 sekundi
(uz uporabu kasete DVM60 i
akumulatorske baterije)

Oko 1 minutu i 45 sekundi
(uz uporabu kasete DVM60 i AC
adaptera)

Tražilo

Elektronsko tražilo (u boji)

Osjetilo slike

3 mm (1/6 tip) CCD (Charge Coupled Device)

Ukupno: oko 800 000 piksela

Efektivno (video zapis): oko 400 000 piksela

Leća

DCR-HC23E:

Carl Zeiss Vario Tessar

20 × (optički), 640 × (digitalni)

DCR-HC24E/HC26E/HC35E

Carl Zeiss Vario Tessar

20 × (optički), 800 × (digitalni)

Žarišna duljina

f = 2,3 – 46 mm

uspoređeno s 35 mm digitalnim fotoaparatom

U CAMERA načinu: 44 – 880 mm

F = 1,8 – 3,1

Promjer filtera: 25 mm

Temperatura boje

[AUTO], [ONE PUSH], [INDOOR]
(3 200K), [OUTDOOR] (5 800K)

Najmanje osvjetljenje

5 luxa (F 1,8)

0 luxa (u NightShot plus načinu)*¹

*¹ Objekti nevidljivi u mraku mogu se snimiti infracrvenim zrakama.

Ulazni/izlazni priključci

Audio/Video ulaz/izlaz

10-pinski priključak

Video signal: 1 Vp-p, 75 ohma,
nesimetrični

Signal sjajnosti: 1 Vp-p, 75 ohma,
nesimetrični

Signal boje: 0,3 Vp-p, 75 ohma,
nesimetrični

Audio signal: 327 mV (pri izlaznoj
impedanciji većoj od 47 kiloohma),
izlazna impedancija manja od 2,2
kiloohma

USB priključak (DCR-HC23E/HC24E/ HC26E)

mini-B

DV ulaz/izlaz (DCR-HC26E)

i.LINK priključak (IEEE1394, 4-pinski
priključak S100)

DV izlaz (DCR-HC23E/HC24E)

i.LINK priključak (IEEE1394, 4-pinski
priključak S100)

LCD zaslon

Slika

6,2 cm

Ukupan broj točaka

123 200 (560 × 220)

Općenito

Napajanje

DC 7,2 V (akumulatorska baterija)

DC 8,4 V (AC mrežni adapter)

Prosječna potrošnja energije

Tijekom snimanja s tražilom 1,8 W

Tijekom snimanja s LCD zaslonom
2,1 W

Radna temperatura

od 0 °C do 40 °C

Temperatura pohranjivanja

od –20 °C do +60 °C

Dimenzije (približno)

65 × 79 × 113 mm (š/v/d)

Masa (približno)

DCR-HC23E/HC24E/HC26E

360 g samo glavni uređaj

420 g uključujući akumulatorsku bateriju
NP-FP30 i kasetu DVM60.

DCR-HC35E

370 g samo glavni uređaj

430 g uključujući akumulatorsku bateriju
NP-FP30 i kasetu DVM60.

Isporučeni pribor

Pogledajte str. 8.

Handycam Station DCRA-C151

Ulazni/izlazni priključci (DCR-HC35E)

Audio/Video ulaz/izlaz

10-pinski priključak

Video signal: 1 Vp-p, 75 ohma,
nesimetrični

Signal sjajnosti: 1 Vp-p, 75 ohma,
nesimetrični

Signal boje: 0,3 Vp-p, 75 ohma,
nesimetrični

Audio signal: 327 mV (pri izlaznoj
impedanciji većoj od 47 kiloohma),
izlazna impedancija manja od 2,2
kiloohma

nastavlja se →

Tehnički podaci (nastavak)

USB priključak

mini-B

DV ulaz/izlaz

i.LINK priključak (IEEE1394, 4-pinski priključak S100)

AC mrežni adapter AC-L25A/L25B

Napajanje

AC 100 – 240 V izmjenične struje (AC),
50/60 Hz

Potrošnja struje

0,35 – 0,18 A

Potrošnja energije

18 W

Izlazni napon

DC 8,4 V*²

Radna temperatura

od 0 °C do 40 °C

Temperatura pohranjivanja

od – 20 °C do +60 °C

Dimenzije (približno)

56 × 31 × 100 mm (š/v/d), bez dijelova koji strše

Masa (približno)

190 g bez mrežnog kabela

*² Za ostale podatke pogledajte naljepnicu na AC adapteru.

Akumulatorska baterija (NP-FP30)

Maksimalni izlazni napon

8,4 V istosmjerne struje (DC)

Izlazni napon

7,2 V istosmjerne struje (DC)

Kapacitet

3,6 Wh (500 mAh)

Dimenzije (približno)

31,8 × 18,5 × 45,0 mm (š/v/d)

Masa (približno)

40 g

Radna temperatura

od 0 °C do 40 °C

Tip

Litij ionska

Dizajn i tehnički podaci podložni su promjeni bez prethodnog upozorenja.

Proizvođač ne preuzima odgovornost za eventualne tiskarske pogreške.

Razlike



DCR-HC	23E	24E
DV priključak	OUT	OUT
Daljinski upravljač	–	●
Handycam Station	–	–

DCR-HC	26E	35E
DV priključak	IN/OUT	IN/OUT
Daljinski upravljač	–	●
Handycam Station	–	●

● Isporučeno

– Nije isporučeno

O zaštitnim znakovima

- "InfoLITHIUM" je zaštićeni naziv tvrtke Sony Corporation.
- i.LINK je zaštićeni naziv a  je zaštićena oznaka tvrtke Sony Corporation.
- Picture Package je zaštićeni naziv tvrtke Sony Corporation.
-  je zaštićena oznaka.
- "Handycam" i  su registrirana trgovačka imena tvrtke Sony Corporation.
- Microsoft, Windows i Windows Media su zaštićeni nazivi ili registrirani nazivi tvrtke Microsoft Corporation u SAD-u i drugim državama.
- Windows Media Player je zaštićeni naziv tvrtke Microsoft Corporation.
- iMac, iBook, eMac, Macintosh, Mac OS, PowerBook i PowerMac su zaštićeni nazivi tvrtke Apple Computer, Inc. registrirane u SAD-u i drugim državama.
- QuickTime i logo QuickTime su zaštićeni nazivi tvrtke Apple Computer, Inc.
- Adobe, logo Adobe i Adobe Acrobat su registrirani nazivi ili zaštićeni nazivi tvrtke Adobe Systems Incorporated u Sjedinjenim Državama i/ili drugim zemljama.
- Roxio je zaštićeni naziv tvrtke Roxio, Inc.
- Toast je zaštićeni naziv tvrtke Roxio, Inc.
- Macromedia i Macromedia Flash Player su zaštićeni nazivi tvrtke Macromedia, Inc u SAD-u i/ili drugim državama.
- Pentium je zaštićeni naziv ili registrirani zaštićeni naziv tvrtke Intel Corporation.

Nazivi svih drugih proizvoda koji se spominju u ovom priručniku su zaštićeni nazivi odgovarajućih tvrtki. Nadalje, oznake ™ i "®" nisu uvijek navedene u ovom priručniku.

Dodatne informacije o ovom proizvodu i odgovore na najčešća pitanja možete pronaći na našoj internetskoj stranici.

<http://www.sony.net/>