

## ■ DVD система за ■ домашно кино

Ръководство за експлоатация  
DAV-DZ660



**HDMI**



**MP3**

## ПРЕДУПРЕЖДЕНИЕ

**За да намалите риска от пожар или токов удар, не излагайте устройството на гъжд или влага.**

Не инсталирайте устройството в затворени пространства, като например лащици или вградени шкафове.

За да предотвратите пожар, не покривайте вентилационните отвори на системата с вестници, покривки, пердета и т.н.

Не поставяйте запалени свеци върху системата. За да предотвратите пожар или токов удар, не поставяйте върху устройството предмети, пълни с течност, като например вази.

Не излагайте каквито и да е батерии, включително и батериите, инсталирани в устройството, на прекалени горещини, като например на пряка слънчева светлина, огън или подобни.

Използвайте устройството само на закрито – в домашни условия.

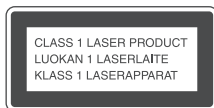

Това устройство се класифицира като продукт CLASS 1 LASER. Това обозначение се намира на гърба на устройството.



**Изхвърляне на стари електрически и електронни уреди (Приложимо за страни от Европейския съюз и други европейски страни, използващи система за разделително събиране на отпадъци)**

Този символ на устройството или на неговата опаковка показва, че този продукт не трябва да се третира като домашен отпадък. Вместо това, той трябва да бъде предаден в съответните пунктове за рециклиране на електрически и електронни уреди. Изхвърляйки този продукт на правилното място, вие предотвратявате потенциални негативни последици за околната среда и човешкото здраве, които в противен случай могат да се случат. Рециклирането на материалите ще помогне за запазването на естествените ресурси. За по-подробна информация относно рециклирането на този продукт, моля, свържете се с местния градски офис, службата за изхвърляне на отпадъци или с магазина, от който сте закупили продукта.



**Изхвърляне на използвани батерии (Приложимо за страни от Европейския съюз и други европейски страни, използващи система за разделно събиране на отпадъци)**

Този символ на батериите или на тяхната опаковка показва, че този продукт не трябва да се третира като домашен отпадък. Изхвърлянето на батериите на правилното място ще предотврати потенциални негативни последици за околната среда и човешкото здраве, които могат да се случат в противен случай, при неправилното изхвърляне на продукта. Рециклирането на материалите ще помогне за запазването на естествените ресурси. В случаи, че поради мерки за безопасност или интегритет на данните продуктът трябва постоянно да бъде свързан с батерията, то отстраняването на батерията от устройството трябва да се извършва единствено в квалифициран сервиз. За да се уверите, че батерията ще бъде правилно изхвърлена, предайте устройството, когато животът му изтече, в правилния събирателен пункт за рециклиране на електрическо и електронно оборудване. Относно всички други видове батерии, моля, прегледайте частта относно безопасното сваляне на батериите от продукта. Предайте продукта в правилния събирателен пункт за рециклиране на батерии. За по-подробна информация относно рециклирането на този продукт, моля, свържете се с местния градски офис, службата за изхвърляне на отпадъци или с магазина, от който сте закупили продукта.

Производителят на този продукт е Sony Corporation, 1-7-1 Konan Minato-ku Tokyo, 108-0075 Япония. Оторизираният представител за ЕМС и безопасността на продукта е Sony Deutschland GmbH, Hedelfinger Strasse 61, 70327 Шутгарт, Германия. За всички въпроси, свързани с работата или с гаранцията на продукта, моля, обръщайте се към адресите, указани в отделните ръководства или в гаранционните документи.

## Предпазни мерки

### Източници на захранване

- Подменяйте захранващия кабел единствено в квалифициран сервиз.
- Устройството не е изключено от източника на променлив ток (мрежата), докато е свързано с контакта на стената, дори ако самото устройство е изключено.
- Инсталирайте системата така, че в случай на проблем да имате лесен достъп до захранващия кабел и контакта.

---

## Относно инструкциите в това ръководство

- Инструкциите в това ръководство описват контролните бутони на устройството за дистанционно управление. Също така, можете да използвате и контролните бутони на самата система, ако те имат същите или аналогични наименования като бутоните на устройството за дистанционно управление.
- Опциите в контролното меню се различават в зависимост от областта, в която сте закупили и използвате продукта.
- "DVD" се използва като общ термин за DVD VIDEO, DVD+RW/DVD+R и DVD-RW/DVD-R.
- Мерките са посочени във футове (ft.) за моделите за Северна Америка.
- Настройката по подразбиране е подчертана.

---

## Относно функция S-AIR

Системата е съвместима с функция S-AIR, която позволява трансмисия на звук между S-AIR компоненти по безжичен път.

Следните S-AIR компоненти могат да бъдат използвани с тази система:

- Съраунд усилвател: Можете да се наслаждавате на съраунд звук безжично.
- S-AIR рисивър: Можете да се наслаждавате на звука на системата от друга стая.

S-AIR компонентите могат да се поръчват като опция (Моделите S-AIR компоненти се различават в зависимост от зоната).











Инструкциите за употреба на S-AIR съраунд усилвател в тези инструкции са валидни само при използване на съраунд усилвател или на S-AIR рисивър.

За подробности относно функция S-AIR, вижте "Използване на S-AIR продукти" (стр. 75).

# Съдържание

Относно инструкциите в това ръководство .....	3
Относно функция S-AIR.....	3
Дискове, които системата може да възпроизвежда.....	5
<b>Подготовка за експлоатация</b>	
<b>Стъпка 1: Разполагане на високоговорителите.....</b>	<b>10</b>
<b>Стъпка 2: Разполагане на системата .....</b>	<b>15</b>
<b>Стъпка 3: Свързване на системата .....</b>	<b>18</b>
<b>Стъпка 4: Бърза настройка.....</b>	<b>25</b>
<b>Стъпка 5: Звук от всички високоговорители .....</b>	<b>28</b>
<b>Настройка на звука</b>	
Възпроизвеждане на съраунд звук, като използвате декодиращ режим.....	30
Избор на режим за звука .....	32
Възпроизвеждане на многоканален звук.....	32
<b>Диск</b>	
Възпроизвеждане на дискове .....	33
Използване на режима за възпроизвеждане Търсене/Избор на диск .....	41
Възпроизвеждане на MP3 файлове/JPEG файлове с изображения .....	43
DivX- видео филми .....	46
Настройка на разминаването между картината и звук.....	48
Забрана за възпроизвеждане на диск.....	48
Използване на дисплея с настройки.....	50
<b>Тунер</b>	
Настройка на радиостанции .....	58
Слушане на радио .....	59
Използване на системата за радио данни (RDS) .....	61
<b>Контрол на HDMI/Външно аудио устройство</b>	
Използване на контрол за HDMI функции за "BRAVIA" Sync.....	62
Възпроизвеждане на аудио файлове/JPEG файлове с изображения на USB устройство.....	65
Запазване на музика на USB устройство .....	71
Използване на DIGITAL MEDIA PORT адаптер.....	74
Използване на S-AIR продукти.....	75
<b>Други операции</b>	
Оптимален съраунд звук за стаята.....	81
Автоматична настройка на подходящите настройки .....	82
Управление на телевизора с приложеното устройство за дистанционно управление .....	83
Използване на звуков ефект.....	85
Използване на таймер за автоматично изключване .....	85
Промяна на осветеността на дисплея на предния панел.....	86
Преглед на информацията за диск.....	86
Връщане към фабричните настройки.....	89
<b>Допълнителна информация</b>	
Предпазни мерки.....	90
Забележки за дисковете.....	91
Отстраняване на проблемите .....	92
Функция за автодиагностика.....	101
Спецификации .....	102
Речник .....	103
Списък на езиковите кодове .....	106
Индекс на частите и контролните бутони .....	107
Упътване за екрана на Контролното меню .....	111
Азбучен указател.....	115

# Дискове, които системата може да възпроизвежда

Вид	Лого на гукта	Характеристики	Икона
DVD VIDEO	     	<ul style="list-style-type: none"> <li>DVD VIDEO</li> <li>DVD-R/DVD-RW 6</li> <li>DVD VIDEO формат или Video формат</li> <li>DVD+R/DVD+RW 6</li> <li>DVD VIDEO формат</li> </ul>	<b>DVD-V</b>
VR режим (Video запис)	 	<ul style="list-style-type: none"> <li>DVD-R/DVD-RW във VR режим (Video запис) (освен DVD-R DL)</li> </ul>	<b>DVD-VR</b>
Super Audio CD	 SUPER AUDIO CD	<ul style="list-style-type: none"> <li>Super Audio CD</li> </ul>	<b>Super Audio CD</b>
VIDEO CD		<ul style="list-style-type: none"> <li>VIDEO CD (Ver. 1.1 и 2.0 гуктове)</li> <li>Super VCD</li> <li>CD-R/CD-RW/CD-ROM във Video CD формат или Super VCD формат</li> </ul>	<b>VIDEO CD</b>
CD		<ul style="list-style-type: none"> <li>Audio CD</li> <li>CD-R/CD-RW в аудио CD формат</li> </ul>	<b>CD</b>
DATA CD	—	<ul style="list-style-type: none"> <li>CD-R/CD-RW/CD-ROM в DATA CD формат, съдържащ MP3 файлове<sup>1)</sup>, JPEG файлове с изображения<sup>2)</sup> и DivX Video файлове<sup>3) 4) 5)</sup>, и съответстващ с ISO 9660 6) Level 1/Level 2, или Joliet (разширен формат)</li> </ul>	<b>DATA-CD</b>
DATA DVD	—	<ul style="list-style-type: none"> <li>DVD-ROM/DVD-R/DVD-RW/DVD+R/DVD+RW в DATA DVD, съдържащ MP3 файлове<sup>1)</sup>, JPEG файлове с изображения<sup>2)</sup> и DivX Video файлове<sup>3) 4) 5)</sup> във формат, който съответства на UDF (Универсален формат за гуктове)</li> </ul>	<b>DATA DVD</b>

<sup>1)</sup> MP3 (MPEG1 Audio Layer 3) е стандартен формат за компресиране на аудио данни, дефиниран от ISO/MPEG. MP3 файловете трябва да бъдат в MPEG1 Audio Layer 3 формат.

- 2) JPEG файловете с изображения трябва да съответстват на DCF формата за файлове. (DCF "Design rule for Camera File System": Стандарт за изображения от цифрови фотоапарати, наложен от Японската асоциация по електроника и информационни технологии (JEITA).)
- 3) DivX-е технология за видео компресия, разработена от DivX, Inc.
- 4) DivX, DivX Certified и съответните логотипи са търговски марки на DivX, Inc. и се използват само под лиценз.
- 5) Формат от файлове и папки на CD-ROM, определен от ISO (Международна организация по стандартизация). Логото "DVD+RW", "DVD-RW", "DVD+R", "DVD VIDEO" и "CD" са търговски марки.

## Примери за дискове, които системата не може да възпроизвежда

Системата не може да възпроизвежда следните дискове:

- Всички CD-ROM/CD-R/CD-RW, които са различни от записаните във форматите, описани на стр. 5
- CD-ROM, записан във формат PHOTO CD
- Частите с данни на CD-Extra
- CD Graphics дискове
- DVD audio дискове
- DATA DVD, които не съдържат MP3 аудио записи, JPEG файлове с изображения или DivX видео файлове
- DVD-RAM

Освен това, системата не може да възпроизвежда и следните дискове:

- DVD VIDEO с различен регионален код (стр. 7)
- Диск с нестандартна форма (например карта, сърце)
- Диск с хартия или стикери по него
- Диск с останало туксо или груп стикер по него

## Забележки за CD-R/CD-RW/DVD-R/DVD-RW/DVD+R/DVD+RW

Някои CD-R/CD-RW/DVD-R/DVD-RW/DVD+R/DVD+RW не могат да бъдат възпроизведени с тази система поради качеството на записа, физическото състояние на диска или характеристиките на записващото устройство и авторския софтуер.

Освен това, дискът няма да се възпроизвежда и ако не е правилно финализиран. За повече информация вижте ръководството за експлоатация, приложено към записващото устройство.

Обърнете внимание, че е възможно някои функции за възпроизвеждане да не работят с някои DVD+RW/DVD+R, дори ако дисковете са правилно финализирани. В този случай прегледайте диска в режим на нормално възпроизвеждане. Също така, DATA CD/DATA DVD, записани във формат Packet Write, не могат да бъдат възпроизведени.

### Музикални дискове, когирани с технология за защита на авторските права

Този продукт е създаден да възпроизвежда дискове, които отговарят на CD (компакт диск) стандартите. В последно време обаче много от звукозаписните компании пускат на пазара музикални дискове, когирани с технологии за защита на авторските права. Моля, вземете под внимание факта, че измежду тези дискове има такива, които не отговарят на CD стандарта и не могат да се възпроизведат на този продукт.

### Забележки за DualDisc

DualDisc диск с две страни, който поддържа записани DVD материали от едната страна и цифрови аудио материали от другата. Въпреки това, тъй като аудио материалът не съответства на Compact Disc (CD) стандарта, възпроизвеждането на този продукт не е гарантирано.

## Мулти-сесийни дискове

- Тази система може да възпроизвежда мулти-сесийни дискове, когато първата сесия на диска съдържа MP3 файл. Всички останали MP3 файлове, записани в следващите сесии, също могат да бъдат възпроизведени.
- Тази система може да възпроизвежда мулти-сесийни дискове, когато първата сесия съдържа JPEG файл с изображение. Всички останали JPEG файлове с изображения, записани в следващите сесии, също могат да бъдат възпроизведени.
- Ако в първата сесия са записани MP3 файлове и JPEG файлове с изображения във формат на музикално CD или видео CD, то ще можете да възпроизвеждате само първата сесия.

## Регионален код

Вашата система има регионален код, отбелязан на гърба на устройството, и работи само с DVD дискове, които имат идентични регионални кодове.

DVD VIDEO дискове, обозначени със символа , също могат да се възпроизвеждат с тази система. Ако се опитате да използвате друг DVD VIDEO диск, на телевизионния екран се извежда съобщението [Playback prohibited by area limitations.] (Възпроизвеждането е забранено от областните закони.). В зависимост от DVD VIDEO диска, възможно е регионалният код да не бъде указан, въпреки че използването на DVD VIDEO е забранено от областните закони.

## Забележка относно възпроизвеждането на DVD или VIDEO CD

Някои операции по възпроизвеждането на DVD и VIDEO CD могат да бъдат нарочно фиксирани от производителите на софтуер. Тъй като тази система работи с DVD или VIDEO CD, възможно е някои функции на възпроизвеждане да бъдат невалидни в зависимост от съдържанието на диска, програмирано от софтуерните производители. Уверете се, че сте се запознали с инструкциите, приложени към DVD и VIDEO CD.

## Авторски права

Този продукт включва технология за защита на авторското право, защитена с US патенти и други права на интелектуална собственост. Използването на тази технология за защита на авторското право трябва да бъде разрешена от Macrovision и е предназначена само за домашно видео или друго ограничено ползване, освен ако изрично не е разрешено друго от Macrovision. Повторното съобщаване или разгласяване са забранени.

Тази система включва в себе си Dolby\* Digital и Dolby Pro Logic (II) декодер с адаптивна матрица за съхраняване и дигитална съхраняваща система DTS\*\*.

\* Произведен по лиценз на Dolby Laboratories.

“Dolby”, “Pro Logic” и символът двоенно D са търговски марки на Dolby Laboratories.

\*\* Произведена по лиценз на DTS, Inc.

“DTS” и “DTS Digital Surround” са търговски марки на DTS, Inc.

Тази система включва High-Definition Multimedia Interface (HDMI™) технологията.

HDMI, логото HDMI и High-Definition Multimedia Interface са търговски марки или запазени търговски марки на HDMI Licensing, LLC.

“BRAVIA” и BRAVIA са търговски марки на Sony Corporation.

“S-AIR” и логото му са търговски марки на Sony Corporation.

## Подготовка за експлоатация

### Разпаковане

- Предни високоговорители/  
Съраунд високоговорители (4)



- Централен високоговорител (1)

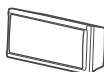

- Събуфер (1)

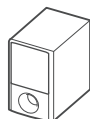

- FM жична антена (1)



цци

- Кабели за високоговорителите  
(6, червен/бял/зелен/сив/син/  
лилав)

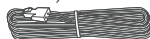

- Устройство за дистанционно  
управление (1)

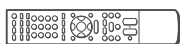

- Батерии R6 (размер AA) (2)



- Микрофон за настройка (1)



- Крачета (1 комплект)



- Постаменти (4)



- Основи (4)



- Пластини (4)



- Капачета на постаментта (4)



- Винтчета (големи, с сържач) (8)



- Винтчета (малки) (12)



- Ръководство за експлоатация
- Връзки на високоговорителите  
и телевизора (картонче)

### Прикрепяне на крачетата на суббуфера

Прикрепете крачетата (приложени в комплекта) към гъното на суббуфера, за да го стабилизирате и да предотвратите случайното му падане.

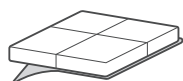

Махнете крачетата от  
стойката им.

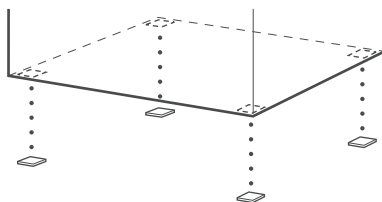



## Използване на устройството за дистанционно управление

### Зареждане на батерии в устройството за дистанционно управление

Заредете две батерии R6 (размер AA) (приложени в комплекта), като съобразите знаците ⊕ и ⊖ на батериите със съответните знаци в отделението. За да използвате устройството за дистанционно управление, насочете го към дистанционния сензор  на системата.

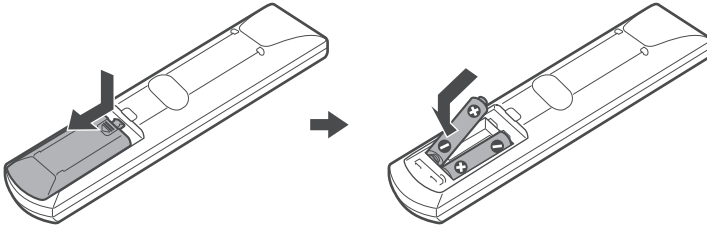

#### Забележка

- Не оставяйте устройството за дистанционно управление на изключително горещи или влажни места.
- Не използвайте едновременно една стара и една нова батерия.
- Не допускайте попадането на каквито и да е чужди тела в кутията на устройството за дистанционно управление; особено внимавайте, когато сменяте батериите.
- Не излагайте дистанционния сензор на директна слънчева светлина или на светлина от осветителни тела. Ако го направите, това може да причини неизправност.
- Ако няма да използвате устройството за дистанционно управление за дълъг период от време, извадете батериите, за да предотвратите възможна повреда вследствие на протичане или корозия на батерията.

### Относно работата на дистанционното управление

Можете да работите с това устройство и телевизора чрез приложеното устройство за дистанционно управление.

#### ■ Работа на устройството

Написнете бутон TV, така че да примигне четири пъти.

Устройството за дистанционно управление въвежда системата в режим на работа. Когато работите със системата насочете дистанционното към сензора - на устройството.

#### ■ Работа на телевизора

Написнете бутон TV, така че да светне за 1 секунда.

Устройството за дистанционно управление въвежда телевизора в режим на работа. За да работите със системата, насочете устройството за дистанционно управление към телевизора. За повече подробности вижте “Контролиране на телевизора с приложеното устройство за дистанционно управление” (стр. 83).

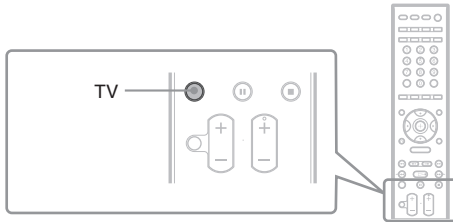

#### Забележка

- Не излагайте сензора за дистанционно управление на директна слънчева светлина или дру ги силно осветяващи устройства. Това може да причини неизправност.

## Стъпка 1: Разполагане на високоговорителите

Преди да свържете високоговорителите, прикрепете стойките към тях.  
(За предните високоговорители).

- Предни високоговорители/Съраунд високоговорители (4)
- Кабели за високоговорителите (4, бял/червен/син/сив)
- Постаменти (4)
- Основи (4)
- Пластини (4)
- Капачета на постамента (4)
- Винтчета (големи, с държач) (8)
- Винтчета (малки) (12)

### Забележка

Постелете парче плат на пода, за да избегнете повреда на подовата повърхност.

### Съвет

- Можете да използвате високоговорителите без стойки, като ги закрепите за стената (стр. 15).

### 1 Препарайте кабела на високоговорителя през гупката на основата, след което изправете стойката.

Конекторът и цветната обвивка на кабелите на високоговорителите са в същия цвят като стикерът на жаковете, към които трябва да бъдат свързани.

Използвайте кабелите на високоговорителите, както следва:

- Ляв преден високоговорител (L): Бял
- Десен преден високоговорител (R): Червен
- Ляв съраунд високоговорител (L): Син
- Десен съраунд високоговорител (R): Сив

Внимавайте с поставянето на основата. Препарайте кабела на високоговорителя (и кабела на системата) през края на основата, където има 2 гупки.

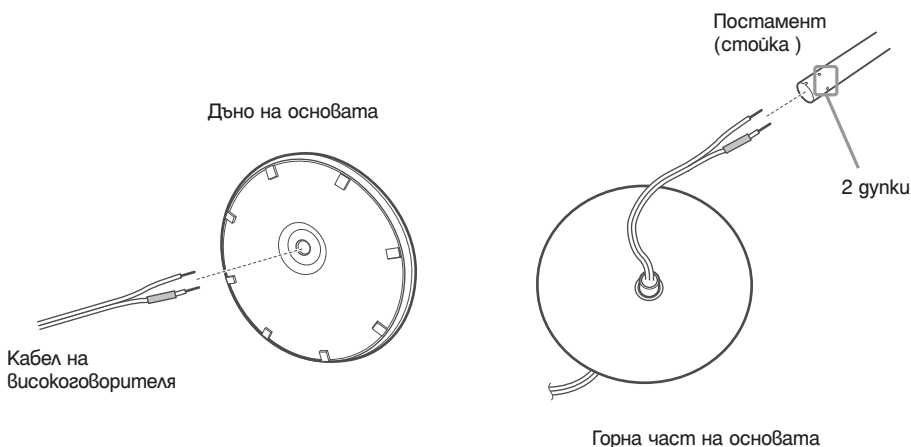

## 2 Прикрепете скобата към другия край на стойката.

Ориентирайте отвора към вас, прикрепете капачето на стойката, така че отворът на стойката да се свързва с края на капачето на стойката, след това закрепете с помощта на винтче.

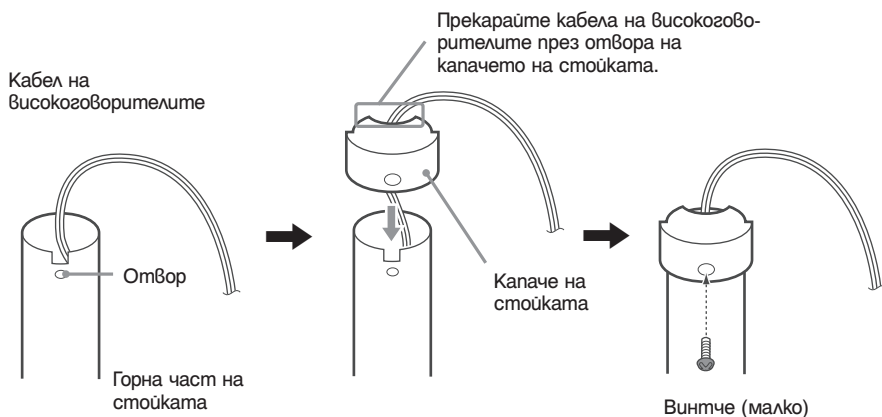

## 3 Поставете стойката в отвора на високоговорителя, припъзнете стойката към края на отвора, след това подсигурете стойката с помощта на пластина и винтове.

Изберете високоговорителя, чиито цвят на жака на задната страна на високоговорителя отговаря на крайника на кабела на високоговорителя.

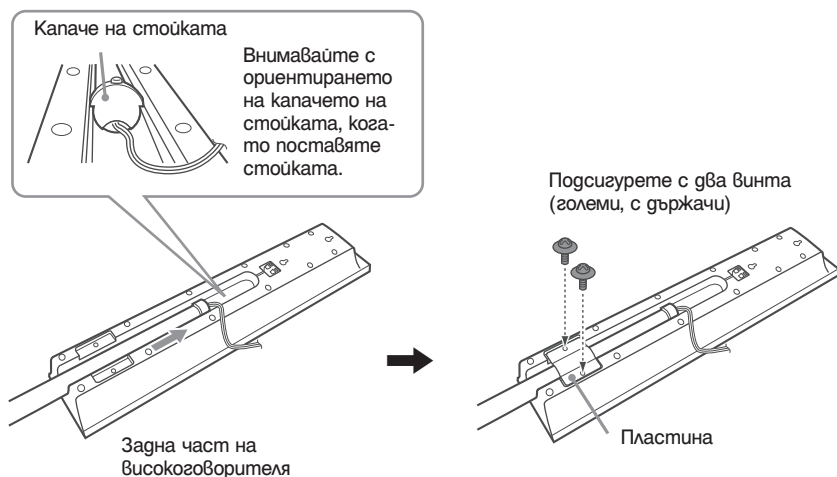

#### 4 Свързване на кабелите на високоговорителите към високоговорителите.

Уверете се, че кабелите на високоговорителите съвпадат с правилния терминал на компонентите: кабел с цветна опаковка със ⊕ и кабел без цветна опаковка с ⊖.

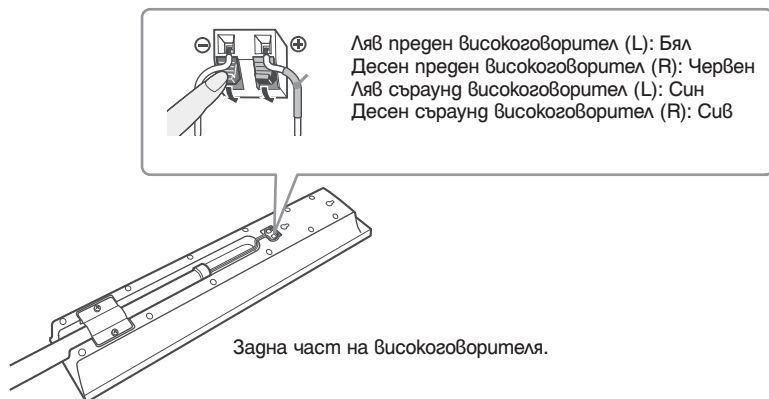

#### 5 Прикрепете стойката към основата.

Прикрепете стойката към основата, така че отворът в долната част на стойката да се изравни с проекцията на основата, след това закрепете стойката с помощта на 2 винта.

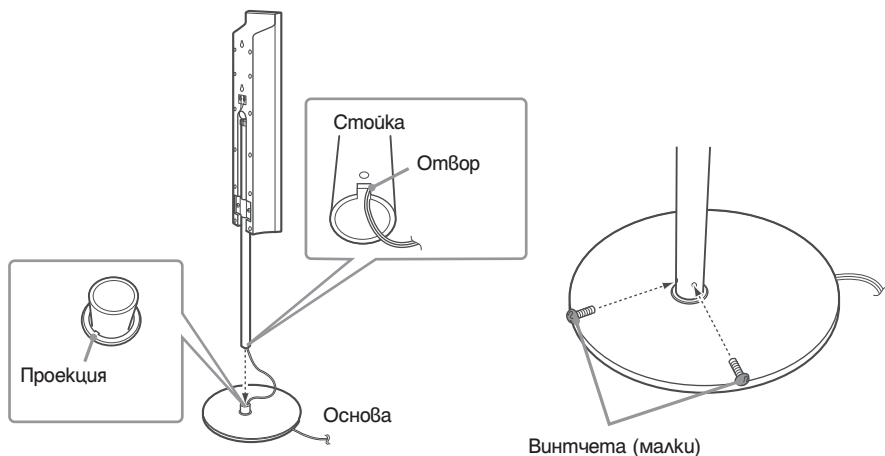

#### Забележка

Уверете се, че отвора на стойката се изравнява с проекцията а основата като завъртите стойката леко.

## 6 Регулирайте височината на високоговорителите.

Отвинтете (но не отстранявайте) винтчетата, регулирайте височината на високоговорителя, след това завинтете винтовете.  
Регулирайте високоговорителя от едната страната, след това регулирайте другата страна, като вземете за ориентир линиите.

### Забележка

Когато регулирате височината на високоговорителите, придържайте високоговорителя, за да не падне.

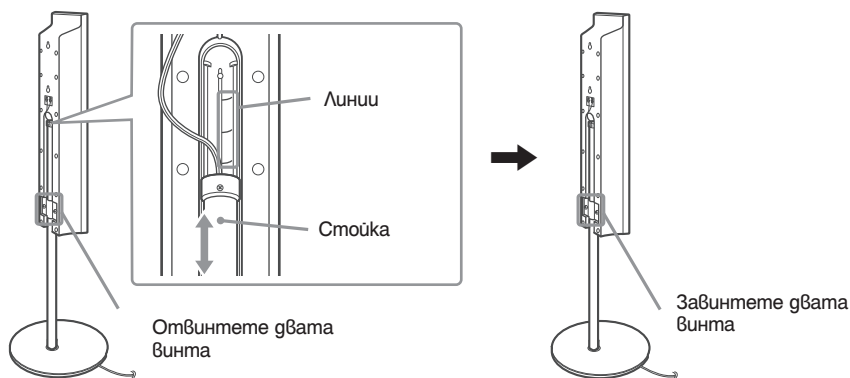

## 7 Прихванете лufта на кабела.

Прихванете хлабавия кабел като издърпвате от дъното към основата.

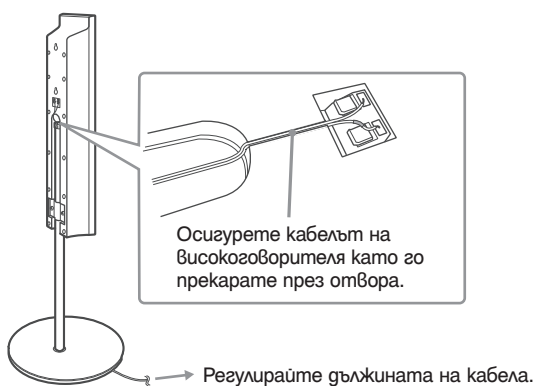

### Илюстрация на пълната комплектовка

Ляв преден високоговорител (L):  
Бял етикет

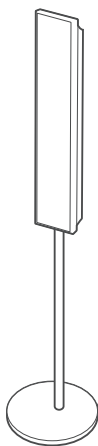

Бял

Десен преден високоговорител (R):  
Червен етикет

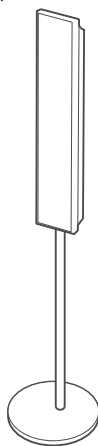

Червен

Ляв съраунд високоговорител (L):  
Син

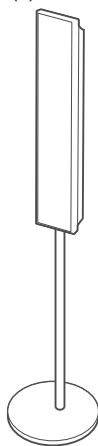

Син

Десен съраунд високоговорител (R):  
Сив

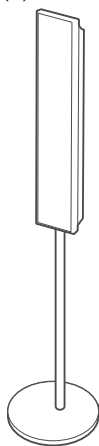

Сив

## Стъпка 2: Разполагане на системата

За да постигнете възможно най-качествен съраунд-звук, всички високоговорители, с изключение на суббуфера, трябва да са разположени на еднакво разстояние от мястото, от което ще слушате (A).

Въпреки това, тази система ви позволява да поставите централния високоговорител на 1.6 метра по-близо (B), а съраунд високоговорителите – на 5.0 метра по-близо (C) в сравнение с предните високоговорители.

Предните високоговорители могат да бъдат поставени на разстояние от 1.0 до 7.0 метра (A) от мястото за слушане.

Разположете си системата както е показано по-долу.

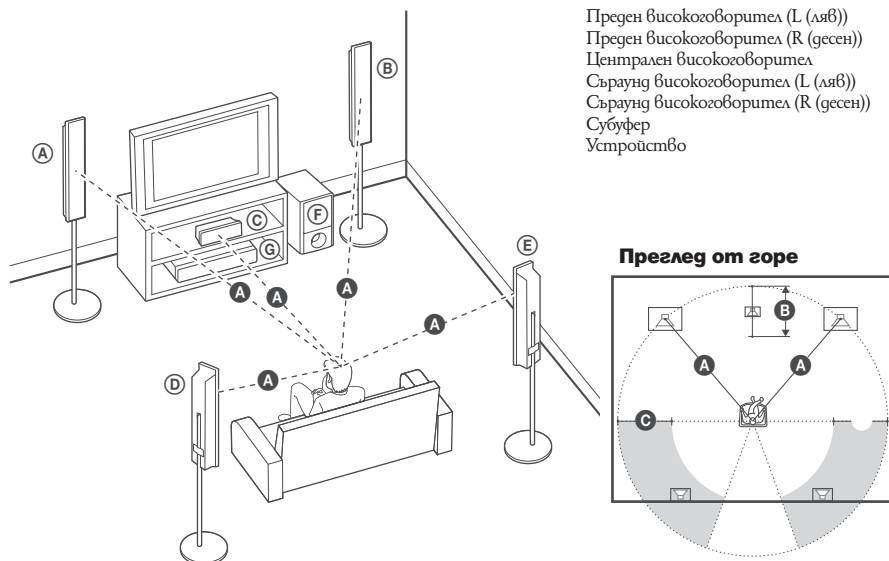

### Забележка

- Не поставяйте високоговорителите в наклонена позиция.
- Не поставяйте високоговорителите на места, които са:
  - Изключително горещи или студени
  - Прашни или замърсени
  - Много влажни
  - Изложени на вибрации
  - Изложени на директна слънчева светлина
- Внимавайте, когато поставяте високоговорителите и/или стойките на високоговорителите върху повърхности, третираны със специални препарати (вакса, полир и др.), защото подовата повърхност може да се обезцвети и да се получи петно.
- Не използвайте неразреден почистващ препарат или разтворители като алкохол или бензин.
- Не се облягайте на високоговорителите, защото могат да паднат.

### Съвет

- Когато промените позицията на високоговорителите, препоръчваме ви да промените настройките. За подробности вижте “Оптимален съраунд звук за стаята” (стр. 81) и “Автоматична настройка на подходящите настройки” (стр. 82).

## Инсталиране на високоговорителите на стената

Преди да инсталирате високоговорителите на стената, свържете кабелите на високоговорителите към високоговорителите.

Уверете се, че кабелите на високоговорителите съвпадат с терминалите на високоговорителите: края на кабела с цветната тръбичка към  $\oplus$ , а края без цветна тръбичка - към  $\ominus$ .



Цветна тръбичка  
 Преден високоговорител (L): Бял  
 Преден високоговорител (R): Червен  
 Централен високоговорител: Зелен  
 Съраунд високоговорител (L): Син  
 Съраунд високоговорител (R): Сив

- 1 Пригответе винтове (не са приложени в комплекта), които са подходящи за дупките, от задната страна на всеки високоговорител. Вижте илюстрацията по-долу.

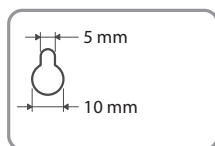
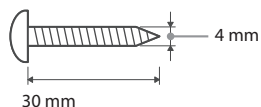

Дупка от задната страна на високоговорителя

- 2 Затегнете винтовете в стената.

### За централния високоговорител

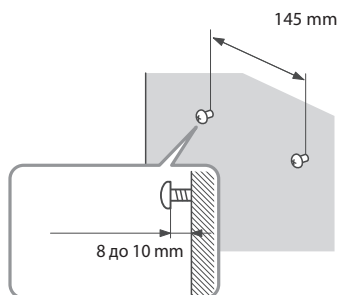

### За предните високоговорители

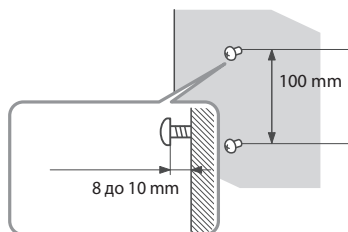

- 3 Окачете високоговорителите на винтовете

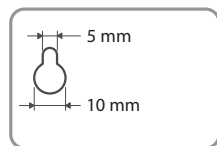

Дупка от задната страна на високоговорителя

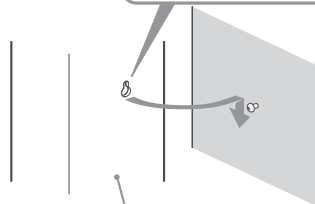

Задна част на високоговорителя



**Забележка**

- Използвайте винтове, които са подходящи за материала и здравината на стената. Тъй като стените с пластмасово покритие са чувливи, зацитете винтовете към носеща греда. Поставете високоговорителите на вертикална и плоска стена.
- Попитайте в магазин за винтове, кои винтове са подходящи за вашата стена.
- Sony не носи отговорност за повреди, причинени от неправилна инсталация, недостатъчно силна основа, неправилно поставяне на винтовете, бедствия и др.

## Стъпка 3: Свързване на системата

Обърнете се към диаграмата с връзките по-долу и прочетете допълнителната информация от ① до ⑤ на следващите страници.

### Забележка

- Уверете се, че сте направили връзките здраво, за да предотвратите смущения.
- Когато свържете друг компонент с опция за контрол на силата на звука, увеличете звука на другия компонент до ниво, в което звукът се извежда без смущения.

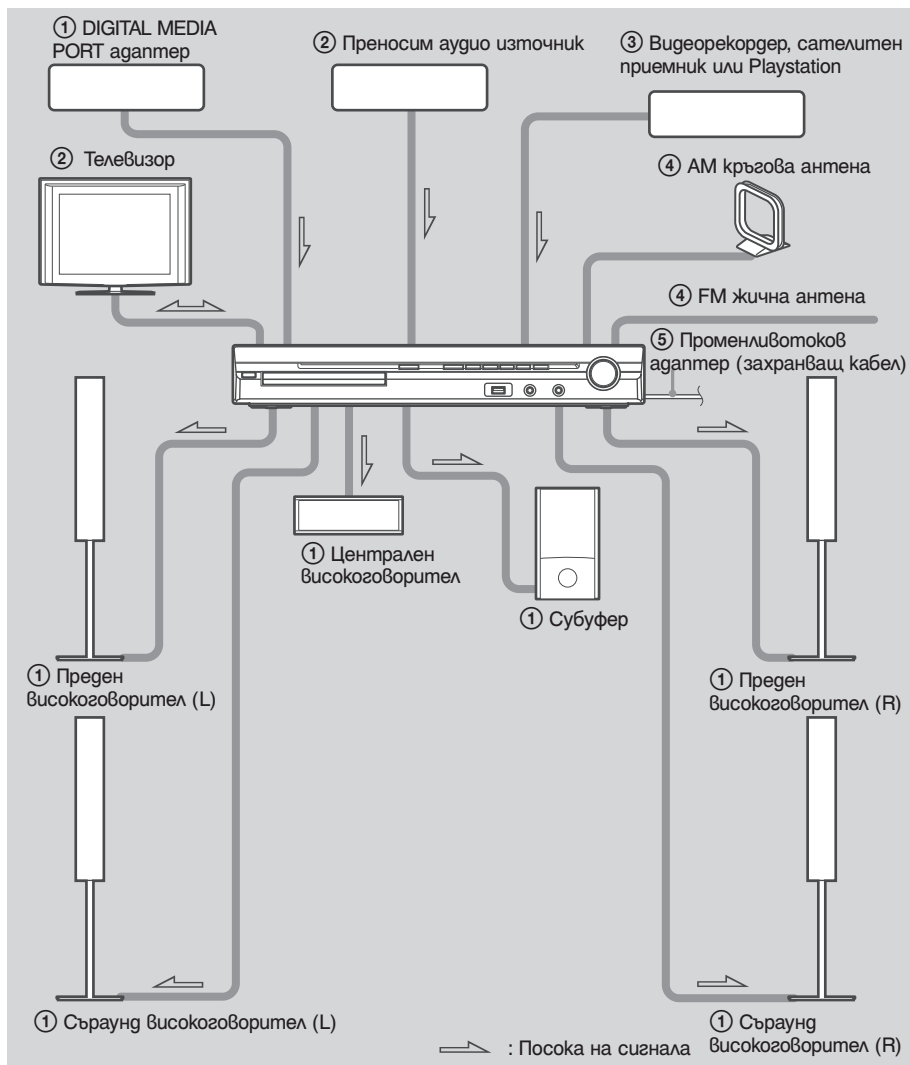

## 1 Свързване на високоговорителите

Конекторът и края на кабела на високоговорителите с цветната тръбичка са с еднакъв цвят като етикета на жаковете, които ще свързвате. Уверете се, че сте свързали края на кабела на високоговорителите с цветната тръбичка към съответния терминал на всеки компонент: краищата на кабелите с цветовете към  $\oplus$ , а краищата без цветовете към  $\ominus$ . Не прищипвайте изолацията на кабела на високоговорителя в терминала за високоговорителя.

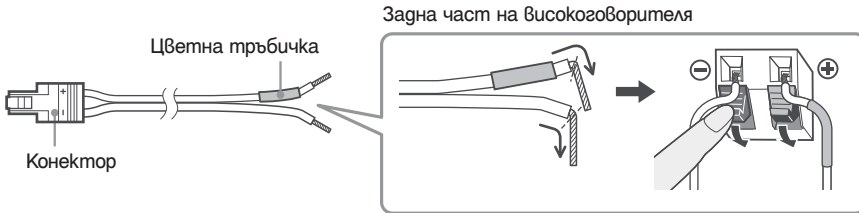

Когато свързвате към устройство, зарежете конектора докато щракне.

Заден панел

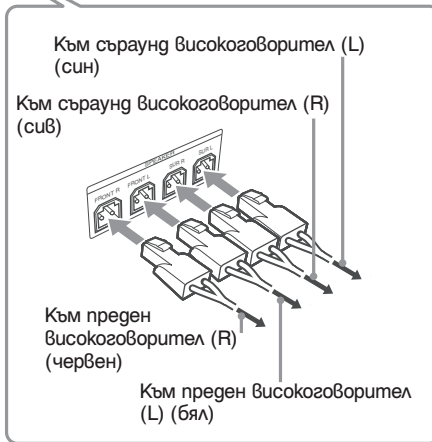
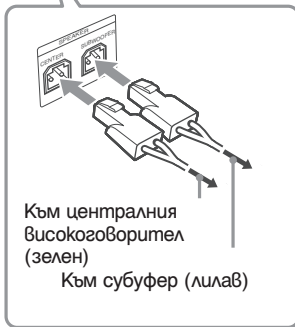
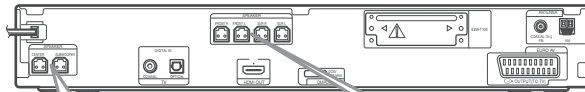

## ② Свързване на телевизора

За изход на видео сигнал към вашия телевизор, проверете видео входните жакове на телевизора и изберете начина на връзка **A** или **B**. Качеството на картината се подобрява в поредност от **A** (стандартно) към **B** (HDMI).

Когато телевизорът има цифров оптичен или коаксиален изходен жак, можете да подобрите качеството на звука, като свържете посредством цифров кабел (**A**).

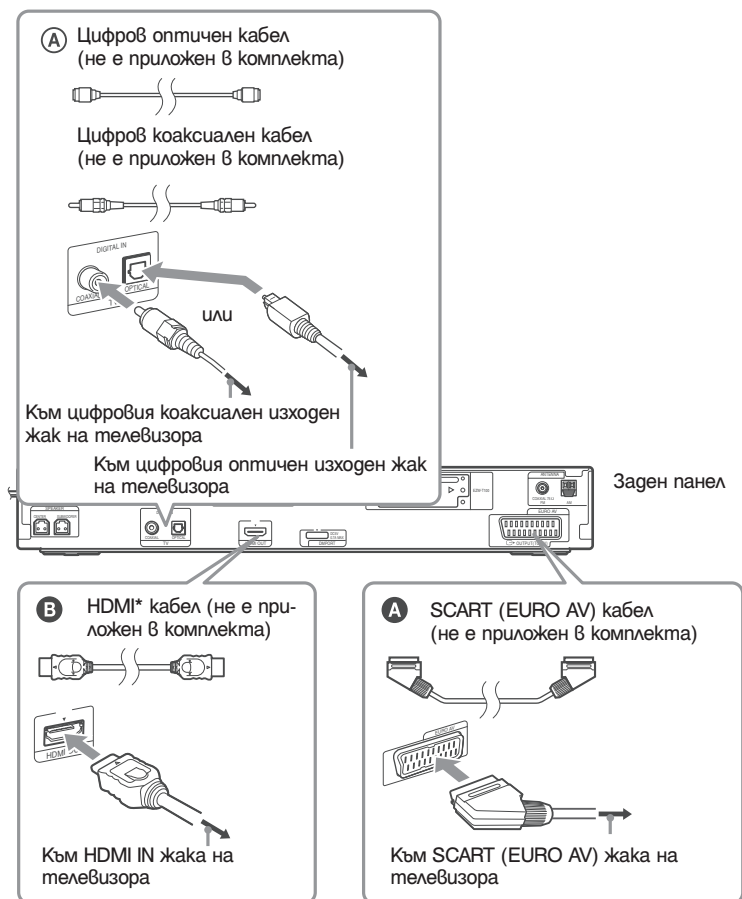

\* HDMI (High Definition Multimedia Interface)

Ако вашият телевизор има HDMI жак, използвайте тази връзка и изберете вида на изходния сигнал (стр. 27).

### Забележка

- По време на функция "DMSPORT", видео сигналът не се извежда от жака HDMI OUT.
- Системата може да приема както цифрови, така и аналогови сигнали. Цифровите сигнали са с приоритет над аналоговите сигнали. (COAXIAL е с приоритет над OPTICAL.) Ако цифровият сигнал спре, аналоговият сигнал ще тръгне след 2 секунди.

## 2 Свързване на други компоненти

Можете да се наслаждавате на звук от свързания компонент, като използвате шестте високоговорителя на тази система.

- Преносим аудио източник: **A**
- DIGITAL MEDIA PORT адаптер: **B**
- Видеорекордер, цифров сателитен приемник или Playstation: **C**.

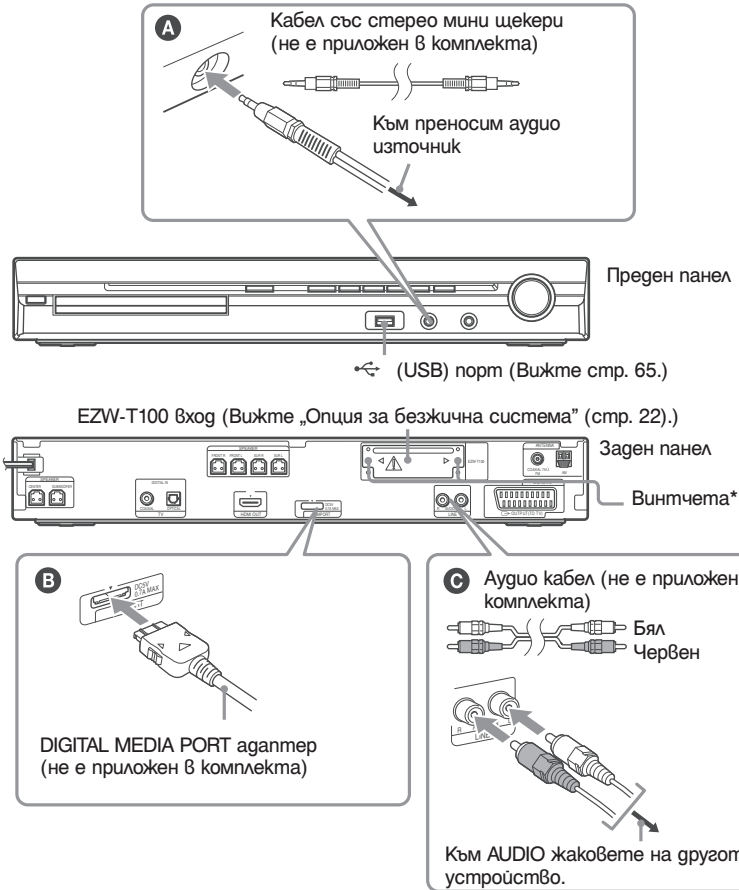

\*  **ПРЕДУПРЕЖДЕНИЕ**

Моля не отстранявайте винтовете преди да сте инсталирали EZW-T100 (стр. 75).

### Свързване на DIGITAL MEDIA PORT адаптер

Свържете DIGITAL MEDIA PORT адаптер (не е приложен в комплекта) към DMPORT жака. За подробности относно DIGITAL MEDIA PORT адаптера вижте “Използване на DIGITAL MEDIA PORT адаптер” (стр. 74).

**Забележка**

- Свържете DIGITAL MEDIA PORT адаптера така, че обозначенията ▼ да съвпадат. Когато го изключвате, дръпнете го докато натискате **A**.

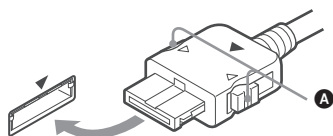

**Опция за безжична система**

Като използвате S-AIR продукти (не са приложени) можете да се насладите на безжично излъчване на сигнал от системата. За повече подробности вижте "Използване на S-AIR продукти" (стр. 75) или се обърнете към инструкциите за експлоатация на S-AIR продукта.

Ако вашият телевизор притежава няколко аудио/видео входа  
 Можете да се наслаждавате на звук от свързания телевизор през високоговорителите на системата. Свържете компонентите както следва.

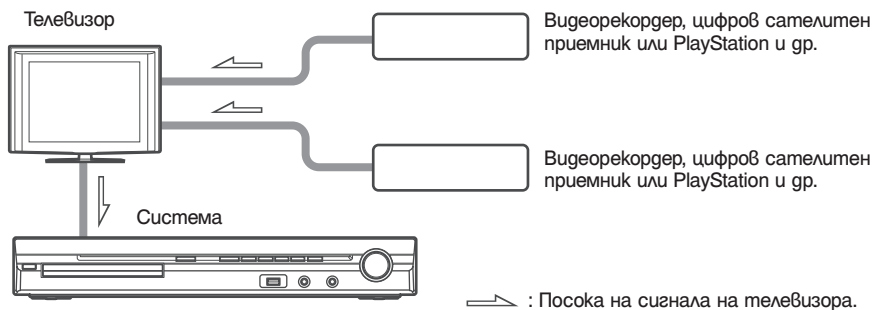

Ако телевизорът не притежава няколко аудио/видео входа, имате нужда от превключвател, за да приемате звук от повече от два компонента.

## 2 Свързване на антените

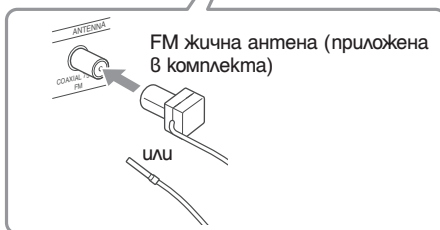
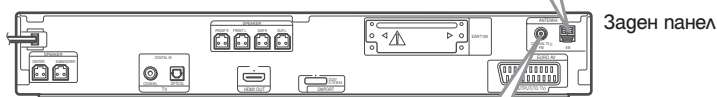

### Забележка

- За да предотвратите появата на шум в сигнала, поставете кръговата AM антена на известно разстояние от системата и останалите AV компоненти.
- Уверете се, че сте разпънали напълно жичната FM антена.
- След като свържете жичната FM антена, позиционирайте антената в колкото се може по-горизонтална позиция.

### Съвет

- Регулирайте посоката на AM кръговата антената за най-добър AM звук.
- Ако FM приемът не е добър, използвайте коаксиален кабел 75 ома (не е приложен в комплекта), за да свържете системата към външна FM антена, както е показано по-долу.



## 5 Свързване на променливотоковия адаптер (захранващ кабел)

Преди да свържете захранващия кабел на тази система към стенен контакт, свържете всички високоволтните към системата.

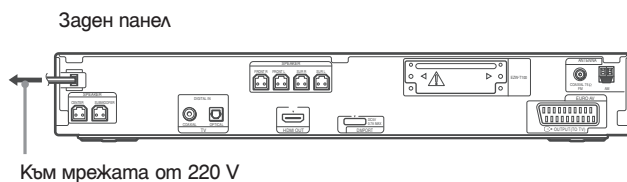

## Относно режима на демонстрация

След като включите захранващия кабел, на дисплея на предния панел се активира демонстрационен режим.

### Включване/изключване на режима на демонстрация

- 1 **Натиснете I/⏻ на устройството.**  
Системата се включва.
- 2 **Натиснете SYSTEM MENU.**
- 3 **Неколкократно натиснете ↑/↓ докато на дисплея на предния панел се изведе индикация "DEMO" и след това натиснете ⊕ или →.**
- 4 **Натиснете ↑/↓, за да изберете настройката.**
  - DEMO ON: Включва режима на демонстрация.
  - DEMO OFF: Изключва режима на демонстрация.
- 5 **Натиснете ⊕.**  
Настройката се задава.
- 6 **Натиснете SYSTEM MENU.**  
Системното меню се изключва.

### Съвет

- Ако системата е нова или ако устройството е в настройките си по подразбиране (например, след като сте извършили "COLD RESET" (стр. 88)), вие можете да изключите режима на демонстрация просто като натиснете I/⏻ на устройството за дистанционно управление.



## Стъпка 4: Бърза настройка

Следвайте стъпките по-долу, за да извършите минимума от основни настройки, с които можете да използвате системата.

### Забележка

- Когато свържете системата и телевизора с HDMI кабел (не е приложен в комплекта), вие трябва да зададете вида на видео изходния сигнал за телевизора. За подробности вижте "Настройка на вида на видео изходния сигнал за вашия телевизор" (стр. 27).

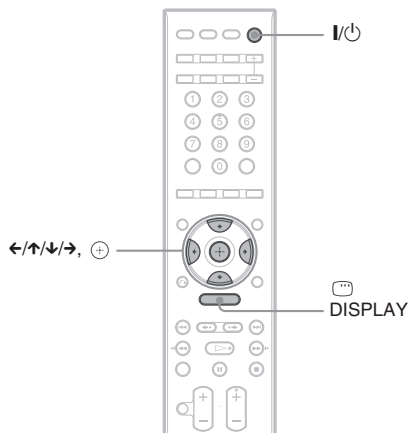

**1** Включете телевизора.

**2** Натиснете I/⏻.

### Забележка

- Уверете се, че функцията е зададена в положение "DVD" (стр. 28).

**3** Превключете селектора за входен сигнал на телевизора, за да изведете сигнала от системата на телевизионния екран.

В долната част на екрана се извежда съобщението [Press [ENTER] to run QUICK SETUP] (Натиснете [ENTER], за да стартирате [QUICK SETUP]). Ако това съобщение не се изведе, изберете Quick Setup (Бърза настройка) и извършете процедурата отново (стр. 27).

**4** Натиснете ⊕ без зареден диск.

Извежда се екран на настройка за избор на език за индикациите.

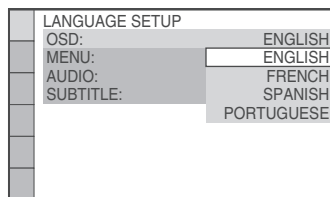

**5** Натиснете ↑/↓, за да изберете езика.

Системата извежда менюто и субтитрите в избрания език.

**6** Натиснете ⊕.

Извежда се екранът за настройка на съотношението на телевизионния екран.

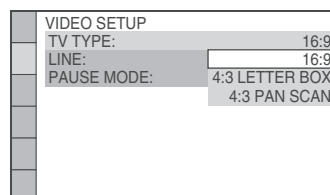

**7** Натиснете ↑/↓, за да изберете настройка, която отговаря на вида на телевизора.

■ Ако имате широкоекранен телевизор или стандартен 4:3 телевизор с широкоекранен режим [16:9] (стр. 52)

■ Ако имате 4:3 стандартен телевизор [4:3 LETTER BOX] или [4:3 PAN SCAN] (стр. 52)

**8** Натиснете ⊕.

Извежда се дисплей за настройки за избор на начин на извеждане на видео сигнала от жакa EURO AV ⇨ OUTPUT (TO TV) на задния панел.

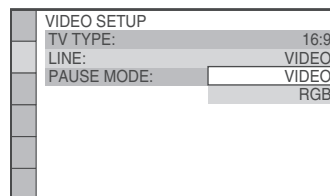

**9 Натиснете ↑/↓, за да изберете изходния метод за видео сигналите.**

- [VIDEO]: извежда видео сигнали.
- [RGB]: извежда RGB сигнали.

**Забелжка**

• Ако вашият телевизор не приема RGB сигнали, на телевизионния екран няма да се изведе картина, дори ако изберете [RGB]. Вижте ръководството за експлоатация, приложено към вашия телевизор.

**10 Натиснете ⊕.**

Извежда се екран за настройка за избор на разположение на високоговорителите.

**11 Натиснете ←/→, за да изберете изображение за разположение на високоговорителите според начина, по който сте ги позиционирали в помещението.**

За подробности вижте “Оптимален съраунд звук за стая” (стр. 81).

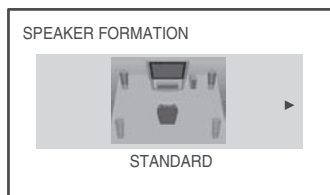

**12 Натиснете ⊕.**

**13 Свържете микрофона за настройка към жака A.CAL MIC на предния панел.**

Поставете микрофона за настройка на нивото на ухото, като използвате статив и др. (не е приложен в комплекта). Предната част на всеки високоговорител трябва да е насочен към микрофона и препятствието между тях да бъдат премахнати.

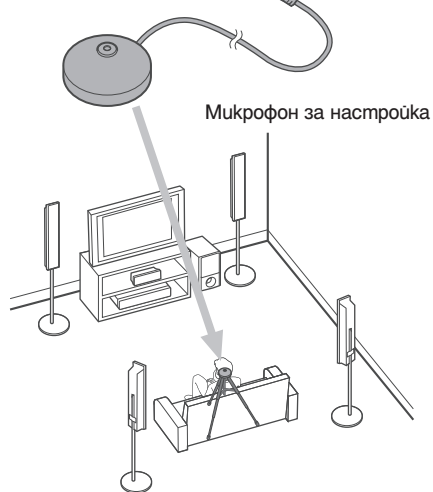

Микрофон за настройка

**14 Натиснете ←/→, за да изберете [YES].**

**Забелжка**

• Уверете се, че слушалките не са свързани към устройството, когато извършвате Бърза настройка. Не можете извършвате следните стъпки, ако слушалките са свързани.

**15 Натиснете ⊕.**

Операцията [AUTO CALIBRATION] (Автоматична настройка) започва. Пазете тишина по време на измерването.

**Забелжка**

- Когато [AUTO CALIBRATION] започне, се извежда силен тестови звук. Не можете да намалите силата на звука. Помислете за съседите и децата ви.
- Преди [AUTO CALIBRATION], инсталирайте съраундуслвателите на правилното място. Ако инсталирате съраунд високоговорителя на неправилно място като например в друга стая, няма да получите точно замерване.
- Не застоявайте в областта на измерване и не шумете, докато операцията се извършва (около 3 минути), защото това може да попречи на правилното измерване.

## 16 Изключете микрофона за настройка и натиснете ←/→, за да изберете [YES].

### Забележка

- Околната среда в стаята, в която се намира системата, може да повлияе на измерването.
- Ако измерването се провали, следвайте съобщенията и след това отново извършете [AUTO CALIBRATION].

## 17 Натиснете ⊕.

Бързата настройка е приключена. Всички връзки и операции по настройката са завършени.

## За да излезете от Бърза настройка

Натиснете DISPLAY по всяко време.

### Съвет

- Когато промените позицията на високоговорителите, препоръчваме ви да промените и настройките. За подробности вижте "Оптимален съраунд звук за стаята" (стр. 81) и "Автоматична настройка на подходящите настройки" (стр. 82).
- Ако желаете да промените някоя настройка, вижте "Използване на екрана с настройки" (стр. 50).

## Извикване на дисплея за Бърза настройка

- 1 Неколкократно натиснете FUNCTION +/- докато на дисплея на предния панел се изведе индикация "DVD".
- 2 Натиснете DISPLAY докато системата е в режим стоп.  
Контролното меню се извежда на телевизионния екран.
- 3 Натиснете ↑/↓, за да изберете [SETUP], след това натиснете ⊕.  
Извеждат се опциите за [SETUP].

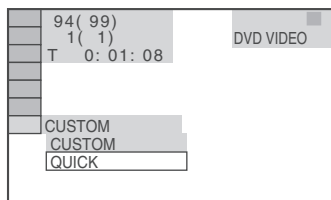

- 4 Натиснете ↑/↓, за да изберете [QUICK], след това натиснете ⊕.  
Извежда се дисплеят за Бърза настройка.

## Настройка на вида на видео изходния сигнал за вашия телевизор

В зависимост от връзката на телевизора (стр. 20), изберете вида на видео изходния сигнал на системата.

Избор на вида на видео сигнала, който се извежда от HDMI OUT жака

Когато свързвате устройството и телевизора с HDMI кабел, изберете вида на видео изходния сигнал през жака HDMI OUT.

За подробности се обърнете също така и към ръководството за експлоатация, приложено към телевизора/прожекторния апарат и др.

- 1 Неколкократно натиснете FUNCTION +/- докато на дисплея на предния панел се изведе индикация "DVD".
- 2 Натиснете DISPLAY, докато системата е в режим стоп.  
Контролното меню се извежда на телевизионния екран.
- 3 Натиснете ↑/↓, за да изберете [SETUP], след това натиснете ⊕.  
Извеждат се опциите за [SETUP].
- 4 Натиснете ↑/↓, за да изберете [CUSTOM], след това натиснете ⊕.  
Извежда се дисплеят за извършване на настройка.
- 5 Натиснете ↑/↓, за да изберете [HDMI SETUP], след това натиснете ⊕.  
Извеждат се опциите за [HDMI SETUP].
- 6 Натиснете ↑/↓, за да изберете [HDMI RESOLUTION], след това натиснете ⊕.
- 7 Натиснете ↑/↓, за да изберете желаната настройка, след това натиснете ⊕.
  - [AUTO (1920x1080p)]: Системата извежда оптимален видео сигнал към свързания телевизор.
  - [1920x1080i]: Системата извежда 1920 x 1080i\* видео сигнал.
  - [1280x720p]: Системата извежда 1280 x 720p\* видео сигнал.
  - [720x480p]: Системата извежда 720 x 480p\* видео сигнал.

\* i: свързващ формат, p: прогресивен формат

\*\* В зависимост от модела, може да се изведе индикация [720 x 576p].

### Забележка

- Когато на дисплея на предния панел светне индикация “HDMI”, изображенията, които са различни от [720 x 480p] или [720 x 576p], се разтеглят вертикално.

## Стъпка 5: Звук от всички високоговорители

Можете да се наслаждавате на DVD, TV или VCR звук, избеджан от всички високоговорители на системата.

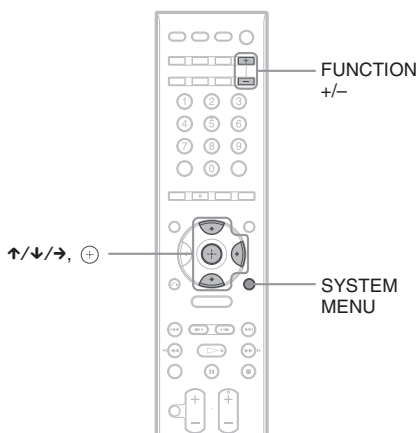

### 1 Неколкократно натиснете FUNCTION +/- докато на дисплея на предния панел се изведе желаната функция.

Всеки път, когато натискате бутона FUNCTION, режимът на системата се променя в следния ред:

“DVD” → “TUNER FM” → “TUNER AM” → “USB” → “TV” → “LINE” → “DMPORT” → “AUDIO” → ...

Функция	Източник
“DVD”	Диск, който се възпроизвежда от системата
“TUNER FM”/ “TUNER AM”	FM/AM радио (стр. 58)
“USB”	USB устройство (стр. 65)
“TV”	Телевизор
“LINE”	Телевизор (или компонент свързан към телевизионните жакове на задния панел)
“DMPORT”	DIGITAL MEDIA PORT адаптер (стр. 74)
“AUDIO”	Преносим аудио източник (който е свързан към жака AUDIO IN на предния панел)

**Забележка**

- Когато използвате жакетите на телевизора (COAXIAL или OPTICAL DIGITAL IN) (цифрова връзка), цифровата връзка е с приоритет.

**2 Натиснете SYSTEM MENU.****3 Неколкократно натиснете ↑/↓ докато на дисплея на предния панел се изведе индикация “DEC MODE”, след това натиснете ⊕ или →.****4 Неколкократно натиснете ↑/↓ докато режимът на декодиране, който желаете, се изведе на дисплея на предния панел.**

Когато желаете да изведете телевизионен звук или стерео звук от дзвуканален източник през 6 високоговорителя, изберете звуково поле “PRO LOGIC”, “PLII MOVIE” или “PLII MUSIC”.

За подробности вижте стр. 30.

**5 Натиснете ⊕.**

Настройката е извършена.

**6 Натиснете SYSTEM MENU.**

Системното меню се изключва.

**Забележка**

- В зависимост от вашия телевизор, възможно е да пожелаете да изключите високоговорителите на вашия телевизор, за да се насладите на съраунд звук от системата.

**Съвет**

- Когато слушате аудио файлове, като използвате портативен аудио източник, вие можете да увеличите звука.

Натиснете FUNCTION +/-, за да изберете “AUDIO”. Свържете портативния аудио източник. Изберете “A.F.D. STD” за “DEC. MODE”.

За да опмените, изберете индикация, различна от “A.F.D. STD.”

**Промяна на входното ниво на звука от свързаните компоненти**

Когато слушате звук, изведен от компонент, свързан към жакета EURO AV ⇄ OUTPUT (TO TV) на задния панел на устройството или към жакета AUDIO IN на предния панел, възможно е звукът да съдържа смущения.

Смущенията в звука не са индикация за неизправност и зависят от свързания компонент.

За да предотвратите смущенията в звука, променете входното ниво на звука, излизащо от устройството.

**1 Неколкократно натиснете FUNCTION +/- докато на дисплея на предния панел се изведе индикация “TV” или “AUDIO”.****2 Натиснете SYSTEM MENU.****3 Неколкократно натиснете ↑/↓ докато на дисплея на предния панел се изведе индикация “ATTENUATE”, след това натиснете ⊕ или →.****4 Натиснете ↑/↓, за да изберете настройка.**

- “ATT ON”: Увеличава входното ниво. Изходното ниво се променя.
- “ATT OFF”: Нормално входно ниво.

**5 Натиснете ⊕.**

Настройката се въвежда.

**6 Натиснете SYSTEM MENU.**

Системното меню се изключва.

## Настройка на звука

Възпроизвеждане на съраунд звук, като използвате декодиращ режим  
 Можете да се възползвате от съраунд звука просто като изберете един от фабрично програмираните режими за декодиране на системата. Те ще доведат възбудения и мощен звук на кинотеатрите във вашия дом.

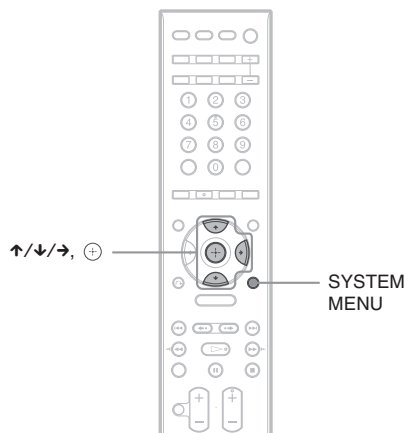

- 1 Натиснете SYSTEM MENU.
- 2 Неколкократно натиснете ↑/↓ докато на дисплея на предния панел се изведе индикация "DEC MODE", след това натиснете ⊕ или →.
- 3 Неколкократно натиснете ↑/↓ докато на дисплея на предния панел се изведе желаният от вас режим за декодиране.

Дисплей	Режим на декодиране	Ефект
"A.E.D. STD"	AUTO FORMAT DIRECT STANDARD	Представя звука така, както е записан/кодиран. В зависимост от източника, високоговорителите, които извеждат звука, ще се различават.
"A.E.D. MULTI"	AUTO FORMAT DIRECT MULTI	Двуканален източник: Звук, записан в 2 канала (преден ляв и десен), се пренася и към съраунд левия и десен високоговорител. Този режим извежда звук от предния ляв и десен високоговорител, съраунд левия и десния високоговорител и суббуфера. Централният високоговорител не извежда звук. Многоканален източник: В зависимост от източника, високоговорителите, които извеждат звука, ще се различават.
"PRO LOGIC"	Dolby Pro Logic	Извършва Pro Logic декодиране на входните сигнали и симулира съраунд звук от двуканални източници. Този режим извежда звука през всички високоговорители и суббуфера. В зависимост от източника възможно е звукът да не се изведе от всички високоговорители.

Дисплей	Режим на декодиране	Ефект
"PLII MOVIE"	Dolby Pro Logic II MOVIE	Извършва Pro Logic II филмово декодиране на входния сигнал и извежда пет пълночестотни изходни канала от двуканални източници. Тази настройка е идеална за гледане на дублирани или стари филми. При този режим звукът се извежда от всички високоговорители и суббуфера. В зависимост от източника възможно е звукът да не се изведе от всички високоговорители.
"PLII MUSIC"	Dolby Pro Logic II MUSIC	Извършва Pro Logic II музикално декодиране на входния сигнал и извежда пет пълночестотни изходни канала от двуканални източници. Тази настройка е идеална за нормални стерео източници, като например CD. При този режим звукът се извежда от всички високоговорители и суббуфера. В зависимост от източника възможно е звукът да не се изведе от всички високоговорители.
"2CH STEREO"	2 CHANNEL STEREO	Този режим извежда звука от предните ляв и десен високоговорители и от суббуфера. Многоканалните съраунд формати се смесват само в два канала.
"HP 2CH"	HEADPHONE 2 CHANNEL STEREO	Този режим извежда звука от жака за слушалки L/R. Многоканалните съраунд формати се свеждат до два канала.
"HP VIRTUAL"	HEADPHONE VIRTUAL	Този режим извежда звука като съраунд от жака за слушалки L/R. Този режим е ефективен само когато възпроизвеждате многоканален източник.

#### 4 Натиснете .

Настройката е извършена.

#### 5 Натиснете SYSTEM MENU.

Системното меню се изключва.

### За да изключите съраунд ефекта

Изберете "A.F.D. STD" или "2CH STEREO" за "DEC. MODE".

#### Забележка

- Когато входният сигнал е многоканален източник, "PRO LOGIC", "PLII MOVIE" и "PLII MUSIC" се отменят и многоканалният източник се извежда директно.
- Когато се извежда двузичен звук, "PRO LOGIC", "PLII MOVIE" и "PLII MUSIC" не са ефективни.
- Не можете да изберете режим на декодиране, когато устройството чете файлове в USB устройството или записва/копира песни.
- В зависимост от входния поток, възможно е режимът на декодиране да се окаже неефективен.
- Когато изберете "A.F.D. MULT", възможно е съраунд или стерео ефектът да се окаже неефективен. В този случай изберете "A.F.D. STD", "PRO LOGIC", "PLII MOVIE" и "PLII MUSIC".
- Когато сменяте режима на декодиране докато използвате S-AIR ресивър, звукът от S-AIR ресивъра може да прескача.

## Избор на режим за звука

Можете да изберете подходящ звуков режим за филми или музика.

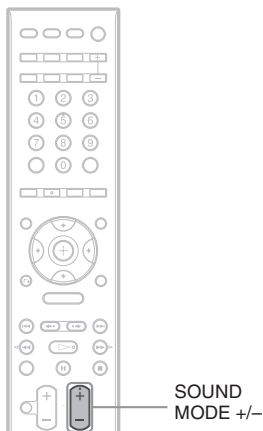

**Неколкократно натиснете SOUND MODE +/- по време на възпроизвеждане, докато желаният режим се изведе на дисплея на предния панел.**

- **AUTO**: В зависимост от диска системата автоматично избира "MOVIE" или "MUSIC", за да възпроизведе звуковия ефект.
- **"MOVIE"**: Системата възпроизвежда звук за филм.
- **"MUSIC"**: Системата възпроизвежда звук за музика.

### Забележка

- Не можете да работите с тези опции с настройки, когато свързвате слушалки към устройството.
- Когато сменяте режима на декодиране докато използвате S-AIR ресивър, звукът от S-AIR ресивъра може да прескача.

## Възпроизвеждане на многоканален звук

(DUAL MONO)

Можете да се наслаждавате на многоканален звук, когато системата приема или възпроизвежда Dolby Digital многоканален сигнал.

### Забележка

- За да приемете сигнал Dolby Digital, трябва да свържете телевизор или друг компонент към системата, като използвате оптичен или коаксиален цифров кабел (стр. 20), и да зададете цифровия изходен режим на телевизора или компонента в положение Dolby Digital.

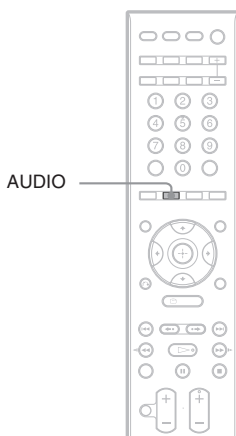

Неколкократно натиснете AUDIO докато сигналят, който желаете, се изведе на дисплея на предния панел.

- **MAIN** (основен): Основният звук се извежда.
- **SUB** (допълнителен): Допълнителният звук се извежда.
- **MAIN+SUB**: Извежда се смесен звук от основния и допълнителния звук.



## Възпроизвеждане на дискове



В зависимост от това дали дискът е DVD VIDEO или VIDEO CD, възможно е някои операции да бъдат различни или ограничени. Обърнете се към инструкциите, приложени към съответния диск.

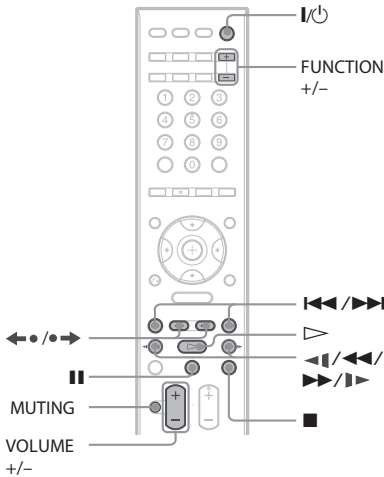
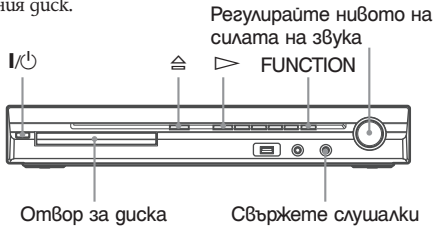

- 1 Включете телевизора.**
- 2 Превключете селектора на входен сигнал за телевизора, за да може сигналът от системата да се изведе на телевизионния екран.**
- 3 Натиснете I/⏻.**  
Системата се включва.  
Натиснете бутона FUNCTION, за да изберете "DVD", освен ако системата не е зададена в режим "DVD".

### 4 Натиснете .

### 5 Заредете диск.

Пъхнете диска в отвора за диска и след това натиснете .

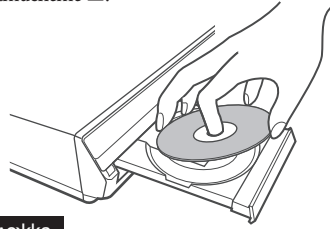

### Забележка

- Когато възпроизвеждате 8 cm диск, поставете го във вътрешния кръг на шейната. Уверете се, че дискът е поставен правилно в шейната.
- Не прилагайте сила при затварянето на отсекането за диска, защото това може да причини неизправност.
- Не поставяйте повече от един диск в шейната.

### 6 Натиснете .

Системата започва да възпроизвежда (непрекъснато възпроизвеждане).

### 7 Регулирайте нивото на силата на звука, като използвате VOLUME +/- на устройството за дистанционно управление или VOLUME на системата.

Нивото на силата на звука се извежда на телевизионния екран и на дисплея на предния панел.

### Забележка

- В зависимост от състоянието на системата, възможно е нивото на силата на звука да не се изведе на телевизионния екран.
- Когато зададете функцията HDMI CONTROL, телевизорът, включен към системата чрез HDMI кабел (не е приложен в комплекта), може да работи синхронизирано със системата. За подробности вижте "Използване на контрол за HDMI функции за "BRAVIA" Sync" (стр. 62).

### За да изключите системата

Натиснете I/⏻ докато системата е включена. Системата влиза в режим на готовност.

### За да пестите електроенергия в режим на готовност

Натиснете I/⏻ докато системата се включи. За да влезете в режим на пестене на електроенергия, уверете се, че системата е в следното състояние.

- "DEMO" е зададен в положение "OFF" (стр. 24).
- [CONTROL FOR HDMI] е зададен в положение [OFF] (стр. 62).
- "S-AIR STBY" е в позиция "OFF" (стр. 78).

## За да използвате слушалките

Свържете слушалките към жака PHONES на устройството. Звукът от системата се зазлушава. Можете също така да слушалките към жака PHONES на съраунд усилвателя (Системата остава без звук.

## Допълнителни операции

За да	Натиснете
Спрете	■
Зададете пауза	
Възстановите възпроизвеждането след пауза	или ▷
Преминете към следващата глава, трак или сцена 1)	▶▶
Преминете към преходна глава, трак или сцена 1)	◀◀ гба пъти в секунда. Когато натиснете ◀◀ веднъж ще се върнете към началото на настоящата глава, запис или сцена.
Зазлушайте звука временно	MUTING. За да отмените, натиснете бутона отново или натиснете VOLUME +, за да регулирате нивото на силата на звука.
Спрете възпроизвеждане и извадете диска	⏏ на системата.
Бързо откриване на точка чрез превъртане на диска назад или напред (Сканиране) 1) 2)	▶▶/▶▶ или ◀◀/◀◀ <sup>4)</sup> докато възпроизвеждате даден диск. Всеки път, когато натиснете ▶▶/▶▶ или ◀◀/◀◀ <sup>4)</sup> по време на сканиране, скоростта на възпроизвеждане се променя. За да се върнете към нормална скорост, натиснете ▷. Скоростта може да се различава при различните дискове.
Гледане кадър по кадър (Бавно възпроизвеждане) 3)	▶▶/▶▶ или ◀◀/◀◀ <sup>4)</sup> докато системата е в режим на пауза. Всеки път, когато натиснете ▶▶/▶▶ или ◀◀/◀◀ <sup>4)</sup> по време на Бавно възпроизвеждане, скоростта на възпроизвеждане се променя. Съществуват две скорости. За да се върнете към нормална скорост, натиснете ▷.
Възпроизвеждане на един кадър (Неподвижен кадър) 3)5)6)	●→, когато системата е в режим на пауза, за да отидете на следващия кадър. Натиснете ←●, за да отидете на преходния кадър (само за DVD VIDEO/DVD-R/DVD-RW/DVD+R/DVD+RW), докато системата е в режим на пауза. За да се върнете към нормално възпроизвеждане, натиснете ▷.

Възпроизведете отново преходната сцена (10 секунди по-рано) 7)

◀● (моментално възпроизвеждане) по време на възпроизвеждане.

Превъртате бързо напред мекущата сцена (30 секунди след това) 8)

●→ (моментално търсене) по време на възпроизвеждане.

- 1) Освен за JPEG файлове с изображения.
- 2) Скоростите на сканиране може да се различават за някои дискове.
- 3) Само за DVD VIDEO, DVD-R, DVD-RW, VIDEO CD.
- 4) Освен за VIDEO CD.
- 5) Не можете да търсите неподвижни изображения на DVD-VR.
- 6) За DATA CD/DATA DVD, тази функция работи само за DivX видео файлове (освен за моделите за Великобритания и Северна Америка).
- 7) Само за DVD VIDEO/DVD-RW/DVD-R. Бутонът може да бъде използван освен за DivX видео файлове (освен за моделите за Великобритания и Северна Америка).
- 8) Само за DVD VIDEO/DVD-RW/DVD-R/DVD+RW/DVD+R. Бутонът може да бъде използван освен за DivX видео файлове (освен за моделите за Великобритания и Северна Америка).

## Забележка

- При някои сцени използването на функциите Моментално възпроизвеждане или Моментално превъртане напред може да се окаже невъзможно.

## Извеждане на ракурси и субтитри

### Смяна на ракурсите

#### DVD-V

Ако на DVD VIDEO диска са записани различни ракурси (multi-angles) за една сцена, можете да сменяте показвания в момента ракурс. Натиснете ANGLE по време на възпроизвеждане, за да изберете желания ракурс.

## Забележка

- В зависимост от DVD VIDEO диска, възможно е да не успеете да смените ракурсите, дори върху диска да има записани такива.

## Извеждане на субтитри

**DVD-V** **DVD-VR** **DATA-CD** **DATA DVD**

Ако на диска са записани субтитри, можете да ги включвате или изключвате по време на възпроизвеждане. Ако на диска са записани субтитри на различни езици, по време на възпроизвеждане можете да сменяте езика на субтитрите или да ги включвате и изключвате винаги, когато искате.

**Написнете SUBTITLE по време на възпроизвеждане, за да изберете желанния език на субтитрите.**

### Забележка

- В зависимост от DVD VIDEO диска, възможно е да не успеете да смените субтитрите, дори ако на диска има субтитри на различни езици. Също така, възможно е и да не успеете да ги изключите.
- Можете да променяте субтитрите, ако DivX видео файлът е с разширение ".AVI" или ".DIVX" и информацията за субтитрите се съдържа в самия файл (освен за моделите за Великобритания и Северна Америка).

## Промяна на звука

**DVD-V** **DVD-VR** **VIDEO CD** **CD** **DATA-CD**

**DATA DVD**

При възпроизвеждане на DVD VIDEO диск или DATA CD/DATA DVD (DivX видео файлове\*), записан в различни аудио формати (PCM, Dolby Digital, MPEG audio или DTS), вие можете да промените аудио формата. Ако DVD VIDEO дискът е записан на различни езици, можете да смените и езика.

При VIDEO CD, CD или DATA CD, или DATA DVD, вие можете да изберете звука от десния или левия канал и да го слушате и през гватата десен и ляв високоговорител.

Не можете да промените звука за Super Audio CD.

**Неколкократно написнете AUDIO по време на възпроизвеждане, за да изберете желанния аудио сигнал.**

### ■ DVD VIDEO

В зависимост от DVD VIDEO диска възможно е изборът на език да се различава.

Когато са изведени 4 цифри, те представляват кода на езика. Обърнете се към "Списък на езиковите кодове" (стр. 106), за да разберете кода на отделния език. Когато един и същи език се извежда 2 или повече пъти, DVD VIDEO дискът е записан в различни аудио формати.

### ■ DVD-VR

Извеждат се видеоевете записани аудио тракове.

Пример:

- [1: MAIN] (основен звук)
- [1: SUB] (поддържащ звук)
- [1: MAIN+SUB] (основен и поддържащ звук)
- [2: MAIN]
- [2: SUB]
- [2: MAIN+SUB]

### Забележка

- [2:MAIN], [2:SUB] и [2:MAIN+SUB] не се извеждат, когато на диска е записан един аудио поток.

### ■ VIDEO CD/CD/DATA CD (MP3 файл)/DATA DVD (MP3 файл)

- [STEREO]: Стандартен стерео звук
- [1/L]: Звукът от левия канал (моно)
- [2/R]: Звукът от десния канал (моно)

### ■ DATA CD (DivX видео)/DATA DVD (DivX видео) (освен за моделите за Великобритания и Северна Америка)

Изборът на DATA CD или DATA DVD формат на аудио сигнала се различава в зависимост от DivX видео файла, който се съдържа на диска. Форматът се извежда на дисплея.

### ■ Super VCD

- [1:STEREO]: Стерео звук от аудио запис 1.
- [1:1/L]: Звукът от левия канал на аудио запис 1 (моно).
- [1:2/R]: Звукът от десния канал на аудио запис 1 (моно).
- [2:STEREO]: Стерео звук от аудио запис 2.
- [2:1/L]: Звукът от левия канал на аудио запис 2 (моно).
- [2:2/R]: Звукът от десния канал на аудио запис 2 (моно).

### Забележка

- При възпроизвеждане на Super VCD, на който не е направен аудио запис 2, когато изберете [2:STEREO], [2:1L] или [2:2R], няма да има звук.

## Проверка на формата на аудио сигналите

DVD-V DATA-CD DATA DVD

Ако по време на възпроизвеждане неколкостранно написаните AUDIO, форматът на настоящия аудио сигнал (PCM, Dolby Digital, DTS и др.) се извежда както е показано по-долу.

### ■ DVD

#### Пример

Dolby Digital 5.1 ch

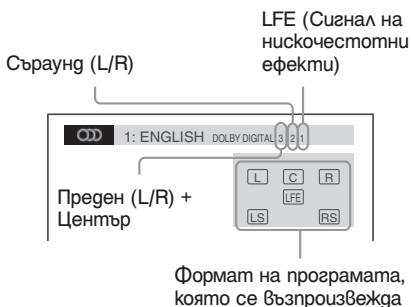

#### Пример:

Dolby Digital 3 ch

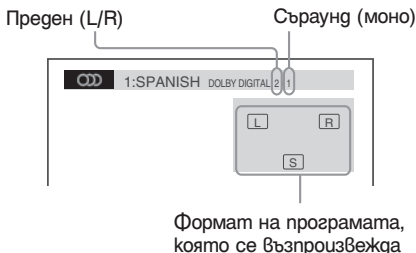

### ■ DATA CD (DivX Vague)/DATA DVD (DivX Vague)

#### Пример:

MP3 аудио

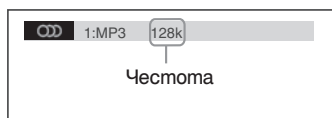

## Избор на област за възпроизвеждане на Super Audio CD

Super Audio CD

Можете да възпроизведете Super Audio CD (стр. 104), като изберете област на възпроизвеждане.

### Избор на област за възпроизвеждане на 2 канала + многоканално Super Audio CD

Някои Super Audio CD са съставени от двуканални области на възпроизвеждане. Можете да изберете областта на възпроизвеждане, която желаете да слушате

#### 1 Натиснете DISPLAY докато системата е в режим стоп.

На телевизионния екран се извежда Контролното меню.

#### 2 Натиснете , за да изберете [MULTI/2CH], след което натиснете .

Извеждат се опциите за [MULTI/2CH].

#### 3 Натиснете , за да изберете желаната настройка, и натиснете .

- [MULTI]: Възпроизвежда частта за многоканално възпроизвеждане.
- [2 CH]: Възпроизвежда частта за двуканално възпроизвеждане.

### Забележка

- Не можете да промените областта за възпроизвеждане по време на възпроизвеждане.

### Избор на слой за възпроизвеждане, когато възпроизвеждате хибриден Super Audio CD

Някои Super Audio CD са съставени от HD слой и CD слой. Можете да изберете слоя, който желаете да възпроизвеждате/слушате.

### Забележка

- Ако Super Audio диска не притежава HD слой, вие не можете да извършите избор на слой за възпроизвеждане/слушане.

#### 1 Натиснете DISPLAY докато системата е в режим стоп.

На телевизионния екран се извежда Контролното меню.

#### 2 Натиснете , за да изберете [SUPER AUDIO CD/CD LAYER], след което натиснете .

### ■ Когато избрания слой е на CD слоя:

Появява се [SUPER AUDIO CD].

### ■ Когато избрания слой е на HD слоя:

Появява се [CD].

## 3 Натиснете , за да смените слоя.

- [SUPER AUDIO CD]: Можете да възпроизведете HD слоя. Когато системата възпроизведе HD слой, в дисплея на предния панел светва "SA-CD".
- [CD]: Можете да възпроизведете CD слоя. Когато системата възпроизвежда CD слоя, "CD" светва в дисплея на предния панел.

### Забележка

- Всяка функция за режим на възпроизвеждане работи само за избрания слой от областта за възпроизвеждане.
- Когато изберете CD слой, вие не можете да промените областта за възпроизвеждане.
- Аудио сигналите от Super Audio CD не се извеждат през HDMI OUT жака.

## Възпроизвеждане на VIDEO CD с функцията PBC (Версия 2.0)

### (PBC Playback)

#### VIDEO CD

Използвайки функциите PBC (Контрол на възпроизвеждането), вие можете да извършвате прости интерактивни операции, като например да търсите функции и други подобни операции. PBC възпроизвеждането ви позволява да възпроизведете интерактивно VIDEO CD, като следвате менюто на телевизионния екран.

- 1 Започнете възпроизвеждането на VIDEO CD с функцията PBC.**  
Извежда се менюто за избор.
- 2 Изберете номера на желанния елемент, като натискате бутоните с цифри.**
- 3 Натиснете .**
- 4 Следвайте инструкциите от менюто за интерактивни операции.**  
Възможно е процедурата на работа да се различава в зависимост от VIDEO CD. За подробности се обърнете към инструкциите за експлоатация, приложени към диска.





## За да се върнете към менюто

Натиснете  RETURN.

### Забележка



- В зависимост от възпроизвеждания VIDEO CD, [Press ENTER] на Стъпка 3 може да се изведе като [Press SELECT] в инструкциите на диска. В този случай натиснете .



### Съвет

- За да възпроизведете без PBC функция, докато системата е в режим стоп натиснете  или бутоните с цифри, за да изберете трак; след това натиснете  или . Системата стартира непрекъснато възпроизвеждане. Не можете да възпроизведете неподвижни изображения като меню. За да се върнете към PBC възпроизвеждане, натиснете два пъти , след това натиснете .

## Възстановяване на възпроизвеждането от точката, в която сте спрели диска

### (Resume Play)

Когато спрете диска, системата запаметява точката, в която сте натиснали , и на дисплея на предния панел се извежда индикация "RESUME". Ако да не изваждате диска от устройството, Resume Play ще действа дори ако системата влезе в режим на готовност след като натиснете .

- 1 Докато възпроизвеждате диск, натиснете , за да спрете възпроизвеждането.**  
На дисплея на предния панел се извежда индикация "RESUME".
- 2 Натиснете .**  
Системата възобновява възпроизвеждането от точката, в която сте спрели диска на Стъпка 1.

### Забележка

- В зависимост от точката, в която сте спрели диска, възможно е системата да не възстанови възпроизвеждането от същата точка.
- Точката, в която сте спрели възпроизвеждането, се изчиства, когато:
  - извадите диска.
  - системата влезе в режим на готовност (само за DATA CD/DATA DVD).
  - промените или нулирате настройките в Setup Display (дисплей за настройка).
  - промените настройката в родителския контрол.
  - промените функцията, като натиснете FUNCTION +/-.
  - изключите кабела на захранването.

- За DVD-VR, VIDEO CD, Super Audio CD, CD, DATA CD или DATA DVD, системата помни позицията на възстановяване на възпроизвеждането за диска.
- Не можете да използвате Resume Play по време на Разбъркано възпроизвеждане или Програмирано възпроизвеждане.
- Възможно е тази функция да не работи за някои видове дискове.

#### Съвет

- За да започнете възпроизвеждането от началото на диска, натиснете два пъти **[ ]**; след това натиснете **[ ]**.

### За да се наслаждавате на диск, който сте възпроизвеждали, чрез функцията възстановяване на възпроизвеждането

#### (Multi-disc Resume)

#### DVD-V VIDEO CD

Системата запазва точка, в която сте спрели диска, и възстановява възпроизвеждането от същата точка следващия път, когато заредите същия диск. Когато паметта за запазване на точки се напълни, точката за първия диск се изчиства.

За да активирате тази функция, задайте [MULTI-DISC RESUME] в [SYSTEM SETUP] в положение [ON]. За подробности вижте "[MULTI-DISC RESUME] (само за DVD VIDEO/VIDEO CD)" (стр. 55).

#### Забележка

- Системата може да запамети и възстанови възпроизвеждането до 10 точки на спиране на диска.
- Ако [MULTI-DISC RESUME] в [SYSTEM SETUP] е зададен в положение [OFF] (стр. 55), точката, от която искате да възстановите възпроизвеждането, се изчиства, когато промените функцията посредством натискането на FUNCTION +/-.

#### Съвет

- За да започнете възпроизвеждането от началото на диска, натиснете два пъти **[ ]** и след това натиснете **[ ]**.

## Използване на режима за възпроизвеждане

### Създаване на ваша собствена програма

#### VIDEO CD CD

#### (Program Play)

Можете да възпроизвеждате съдържанието на диска в реда, в който желаете, като подредите записите на диска, създавайки ваша собствена програма. Можете да програмирате до 99 записа.

#### 1 Натиснете **[ ]** DISPLAY.

На телевизионния екран се извежда Контролното меню.

#### 2 Натиснете **[ ]**, за да изберете [PROGRAM], след това натиснете **[+]**.

Извеждат се опциите за [PROGRAM].

#### 3 Натиснете **[ ]**, за да изберете [SET →], след това натиснете **[+]**.

Общо времетраене на програмираните записи

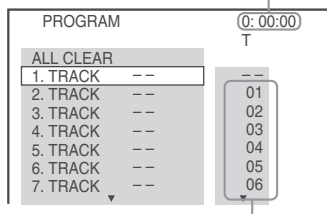

#### 4 Натиснете **[ ]**.

Курсорът се премества към редицата със записи [T] (в този случай [01]).

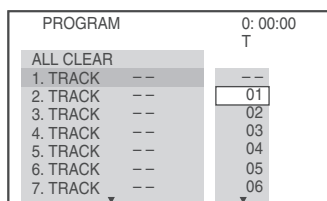

#### 5 Изберете записа, който желаете да програмирате.

Например, изберете запис [02].

Натиснете **[ ]**, за да изберете [02] в [T], след това натиснете **[+]**.

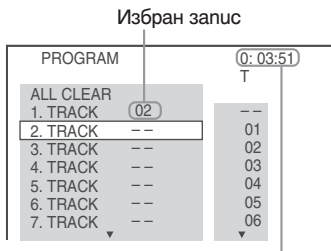

Общо времетраене на програмираните записи

- 6 За да програмирате други записи, повторете Стъпки 4 и 5.**  
Програмираните записи се извеждат в избрания рег.
- 7 Натиснете  $\triangleright$ , за да стартирате Програмираното възпроизвеждане.**  
Програмираното възпроизвеждане започва. Когато програмата приключи, можете отново да стартирате същата програма, като натиснете  $\triangleright$ .

**За да се върнете към режим на нормално възпроизвеждане**

Натиснете CLEAR докато дисплеят за настройка на програмата не е изведен на телевизионния екран или на Стъпка 3 изберете [OFF]. За да възпроизведете същата програма отново, на Стъпка 3 изберете [ON] и натиснете  $\oplus$ . За да изключите Контролното меню Неколкократно натиснете  $\oplus$  DISPLAY докато Контролното меню се изключи. За да промените или отмените програма

- 1 Следвайте Стъпки от 1 до 3 в “Създаване на ваша собствена програма”.**
- 2 Натиснете  $\uparrow/\downarrow$ , за да изберете номер на програмата за записа, който желаете да промените или отмените.**  
Ако желаете да изтриете запис от програма, натиснете CLEAR.
- 3 За ново програмиране следвайте Стъпка 5.**  
За да отмените програма, изберете [-] в [T], след това натиснете  $\oplus$ .

**За да отмените всички записи в програмата**

- 1 Следвайте Стъпки от 1 до 3 в “Създаване на ваша собствена програма”.**
- 2 Натиснете  $\uparrow$  и изберете [ALL CLEAR].**
- 3 Натиснете  $\oplus$ .**

**Възпроизвеждане в случаен рег**

(Shuffle Play)



Можете да възпроизведете съдържанието на диска в случаен рег. Всяко следващо “разбъркване” поуреджа записите в различен рег.

**Забележка**

• Една и съща песен може да бъде възпроизведена повтарно по време на MP3 възпроизвеждане.

- 1 Натиснете  $\text{DISP}$  DISPLAY по време на възпроизвеждане.**  
На телевизионния екран се извежда Контролното меню.
  - 2 Натиснете  $\uparrow/\downarrow$ , за да изберете [SHUFFLE], след това натиснете  $\oplus$ .**  
Извежда се опцията за [SHUFFLE].
  - 3 Натиснете  $\uparrow/\downarrow$ , за да изберете опция, която ще бъде разбърквана.**
    - VIDEO CD/Super Audio CD/CD
      - [OFF]: Изключено.
      - [TRACK]: Разбърква записите на диска.
    - Когато Програмираното възпроизвеждане е включено
      - [OFF]: Изключено.
      - [ON]: Разбърква записи, избрани в програмата.
    - DATA CD (освен за DivX Video файлове\*)/DATA DVD (освен за DivX Video файлове\*)
      - [OFF]: Изключено.
      - [ON (MUSIC)]: Разбърква MP3 файлове в папката на настоящия диск. Когато не сте избрали папка, първата папка ще се възпроизведе в произволен рег.
- \* Освен за моделите за Великобритания и Северна Америка.
- 4 Натиснете  $\oplus$ .**  
Разбърканото възпроизвеждане започва.



## За да се върнете към режим на нормално възпроизвеждане

Натиснете CLEAR или на Стъпка 3 изберете [OFF].

## За да изключите дисплея на Контролното меню

Неколкократно натиснете  DISPLAY докато Контролното меню се изключи.

### Забележка

- Не можете да използвате тази функция с VIDEO CD или Super VCD с PBC възпроизвеждане.

## Повторно възпроизвеждане

DVD-V   DVD-VR   VIDEO CD   Super Audio CD   C D

DATA-CD   DATA DVD

### (Repeat Play)

Можете повторно да възпроизведете съдържанието на диска. Можете да използвате комбинация от режимите за Разбъркано и Програмирано възпроизвеждане.

### 1 Натиснете DISPLAY по време на възпроизвеждане.

На телевизионния екран се извежда Контролното меню.

### 2 Натиснете , за да изберете [REPEAT], след това натиснете .

Извежда се опцията за [REPEAT].

### 3 Натиснете , за да изберете опция, която ще бъде повторена.

#### ■ DVD VIDEO/DVD-VR

- [OFF]: Изключено.
- [DISC]: Повтаря всички заглавия на диска.
- [TITLE]: Повтаря настоящото заглавие на диска.
- [CHAPTER]: Повтаря настоящата глава.

#### ■ VIDEO CD/Super Audio CD/CD

- [OFF]: Изключено.
- [DISC]: Повтаря всички записи на диска.
- [TRACK]: Повтаря настоящия запис.

#### DATA CD/DATA DVD

- [OFF]: Изключено.
- [DISC]: Повтаря всички папки на диска.
- [FOLDER]: Повтаря настоящата папка.
- [TRACK] (само за MP3 файлове): Повтаря настоящия файл.
- [FILE] (само за DivX видео файлове): Можете да повтаряте настоящия файл. (Освен за моделите за Великобритания и Северна Америка.)

## 4 Натиснете .

Опцията е избрана.

## За да се върнете към режим на нормално възпроизвеждане

Натиснете CLEAR или на Стъпка 3 изберете [OFF].

## За да изключите дисплея на Контролното меню

Неколкократно натиснете  DISPLAY докато Контролното меню се изключи.

### Забележка

- Не можете да използвате тази функция с VIDEO CD и Super VCD с PBC възпроизвеждане.
- Когато възпроизвеждате DATA CD/DATA DVD, който съдържа MP3 файлове и JPEG файлове с изображения, и когато тяхното време за възпроизвеждане не е едно и също, звукът и картината ще се разминават.
- Когато сте задали [MODE (MUSIC, IMAGE)] в положение [IMAGE] (стр. 40), не можете да изберете [TRACK].



## Търсене/Избор на диск

### Използване на менюта на DVD

#### DVD-V

DVD дискът е разделен на множество части, които съставят изображение или музикален запис. Тези части се наричат "заглавия". Когато възпроизвеждате DVD, което съдържа няколко заглавия, можете да изберете желаното от вас заглавие с помощта на DVD TOP MENU. Когато възпроизвеждате DVD дискове, които ви позволяват да избирате функции като език на субтитрите и звука, изберете тези функции с помощта на DVD MENU.

#### 1 Натиснете DVD TOP MENU или DVD MENU.

На телевизионния екран се извежда менюто на диска. В зависимост от диска съдържанието на менюто е различно.

#### 2 Натиснете ←/↑/↓/→ или бутоните с цифри, за да изберете функцията, която искате да действате или да промените.

#### 3 Натиснете ⊕.

### За да изведете DVD менюто на дисплея на Контролното меню

#### 1 Натиснете DISPLAY по време на възпроизвеждане.

На телевизионния екран се извежда Контролното меню.

#### 2 Натиснете ↑/↓, за да изберете [DISC MENU], след това натиснете ⊕. Извежда се опцията за [DISC MENU].

#### 3 Натиснете ↑/↓, за да изберете [MENU] или [TOP MENU]

#### 4 Натиснете ⊕.

### За да изключите дисплея на Контролното меню

Неколкократно натиснете  DISPLAY докато Контролното меню се изключи.

## Възпроизвеждане на VIDEO CD с функция PBC (Версия 2.0)

#### DVD-VR

Избор на [ORIGINAL] или [PLAY LIST] на DVD-VR. Тази функция работи само за DVD-VR със създаден плейлист.

#### 1 Натиснете DISPLAY, докато системата е в режим стоп.

На телевизионния екран се извежда Контролното меню.

#### 2 Натиснете ↑/↓, за да изберете [ORIGINAL/PLAY LIST], след това натиснете ⊕.

Извежда се опцията за [ORIGINAL/PLAY LIST].

#### 3 Натиснете ↑/↓, за да изберете настройката.

- [PLAY LIST]: Възпроизвежда заглавията, създадени за редактиране от [ORIGINAL].
- [ORIGINAL]: Възпроизвежда оригиналните записани заглавия.

#### 4 Натиснете ⊕.

## Търсене на заглавие/глава/песен/сцена и гр.

#### DVD-V DVD-VR VIDEO CD Super Audio CD CD

#### DATA-CD DATA DVD

Можете да търсите DVD VIDEO/DVD-VR по заглавие или глава, и VIDEO CD/Super Audio CD/CD/DATA CD/DATA DVD по песен, индекс или сцена. За DATA CD/DATA DVD, вие можете да търсите по папка или файл. Тъй като заглавията и песните са обозначени с уникални номера на дисковете, можете да изберете желаното заглавие или запис, като въведете неговия номер. Или, можете да търсите определена сцена, като използвате времевия код.

#### 1 1 Натиснете DISPLAY. (Когато възпроизвеждате DATA CD/DATA DVD с JPEG файлове с изображение, натиснете DISPLAY два пъти.)

На телевизионния екран се извежда Контролното меню.

#### 2 Натиснете ↑/↓, за да изберете метода на търсене.

Пример:  [CHAPTER]

Избрано е [\*\*(\*)] (\*\* се отнася за номер).

Номерът в скоби обозначава общия брой на заглавията, главите, песните, индексите, сцените, панките или файловете.

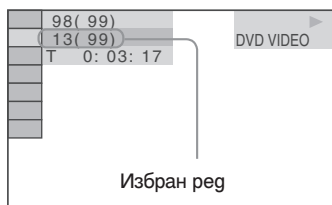

### 3 Натиснете (+).

[\*\*(\*\*)] се променя на [- (\*\*)].

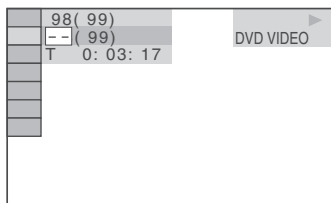

### 4 Натиснете ↑/↓ или бутоните с номера, за да изберете номера на заглавието, главата, песента, индекса или сцената, която търсите.

Ако допуснете грешка, откажете номера, като натиснете CLEAR.

### 5 Натиснете (+).

Системата започва възпроизвеждане от избрания номер.

#### Съвет

- Когато дисплеят с контролното меню се изключи, можете да търсите глава (DVD VIDEO/DVD-R/DVD-RW), запис (VIDEO CD/Super Audio CD/CD) или файл (DATA CD/DATA DVD (DivX видео файл))\* , като натиснете бутоните с цифри и (+).

\* Освен за моделите за Великобритания и Северна Америка.

### Търсене на сцена, като използвате времевия код

#### 1 На Стъпка 2 изберете [TIME].

Избира се [T \*\*: \*\*: \*\*] (възпроизведено време от текущото заглавие).

#### 2 Натиснете (+).

[T \*\*: \*\*: \*\*] се променя на [T -:- :-].

### 3 Въведете времевия код, като използвате бутоните с цифри.

Например, ако искате да откриете сцена, която е на 2 часа, 10 минути и 20 секунди след началото. Натиснете 2, 1, 0, 2, 0 ([2:10:20]).

### 4 Натиснете (+).

#### Забележка

- Не можете да търсите сцена на DVD+RW, като използвате времевия код.

## Възпроизвеждане на MP3 файлове/JPEG файлове с изображения

Можете да възпроизвеждате MP3 файлове или JPEG файлове с изображения:

- които имат разширение “.MP3” (за MP3 файл) или “.JPG”/“.JPEG” (за JPEG файлове с изображения)
  - които отговарят на стандарта за формат на файловете с изображения DCF\*.
- \* “Design rule for Camera File system”: Стандарт за изображения при цифрови фотоапарати, одобрен от Асоциацията за развитие на японската електронна индустрия (JEITA).

### Забележка

- Системата възпроизвежда данни с разширение “.MP3”, “.JPG” или “.JPEG” дори ако не са в MP3 или JPEG формат. Възпроизвеждането на тези данни може да генерира силен шум, който може да повреди системата от високоговорител.
- Системата не може да възпроизвежда аудио записи в MP3PRO формат.
- Системата може да разпознае до 200 папки. Тя няма да възпроизведе папките след първите 200. (В зависимост от конфигурацията на папките, възможно е броят на папките, които могат да се разпознаят от системата, да намале.)
- Системата може да разпознае до 150 MP3 файла/JPEG файлове с изображения в папка.
- Времето за започване на възпроизвеждането на следваща папка може да се окаже по-дълго, когато прескачате от една папка в друга.
- Някои видове JPEG файлове не могат да бъдат възпроизведени от системата. (JPEG файл с изображение с големина, която е по-малка от 8 (широчина) x 8 (височина).

### Избор на MP3 файл или папка

#### 1 Зарегете DATA CD или DATA DVD.

Извежда се списък с папки, записани на DATA CD или DATA DVD. Когато възпроизвеждате папка, заглавието се затъмнява.



#### 2 Натиснете ↑/↓, за да изберете папка. ■ Когато възпроизведете MP3 файлове в папки

Натиснете ▷, за да започнете възпроизвеждането на избраната папка.

#### ■ Когато изберете MP3 файл

Натиснете ⊕.

Извежда се списък с файловете в папката.



Натиснете ↑/↓, за да изберете файл, и натиснете ⊕.

Системата възпроизвежда избраният файл. Можете да изключите списъка с файлове, като натиснете DVD MENU. Когато пак натиснете DVD MENU, отново се извежда списъкът с папки.

#### За да спрете възпроизвеждането

Натиснете ■.

#### За да възпроизведете следващ или предходен MP3 файл

Натиснете ►►/◄◄. Обърнете внимание, че можете да изберете следваща папка, като след последния файл в настоящата папка натиснете ►►, но не можете да се върнете към предната папка, като натиснете ◄◄. За да се върнете към предходната папка, изберете папката от списъка с папки.

#### За да се върнете към предходния дисплей

Натиснете ↶ RETURN.

#### За да изключите дисплея

Натиснете DVD MENU.

### Избор на JPEG файл с изображение или папка

#### 1 Зарегете DATA CD или DATA DVD.

Извеждат се албумите, записани на DATA CD или DATA DVD. Когато възпроизведете албум, заглавието му се затъмнява.

FOLDER LIST	
01	Let's Talk About Love (1985)
02	1st Album (1986)
03	In the Middle of Nowhere (1986)
04	Ready for Romance (1986)
05	In the Garden of Venus (1987)
06	Romantic Warriors (1987)
07	Back for Good (1988)
08	Alone (1999)

## 2 Натиснете ↑/↓, за да изберете папката.

■ Когато възпроизведете JPEG файлове с изображения в папки

Натиснете ▷, за да започнете възпроизвеждане на избраната папка.

■ Когато изберете JPEG файл с изображение чрез извеждане на поекрани.

Натиснете PICTURE NAVI.

Извежда се списък с изображения на файловете, които се съдържат в папката на 16 под-екрана.

1	2	3	4
5	6	7	8
9	10	11	12
13	14	15	16

Натиснете ←/↑/↓/→, за да изберете изображението, което желаете да прегледате, и след това натиснете ⊕.

За да се върнете към нормален екран, натиснете ♂ RETURN.

### Забележка

- PICTURE NAVI не работи, когато зададете [MODE (MUSIC, IMAGE)] в положение [MUSIC].

### Съвет

- Отдадено на телевизионния екран се появява скрол лентата. За да възпроизведете допълнителни JPEG изображения, изберете най-долните изображения и натиснете ↓. За да се върнете към предходните JPEG изображения, изберете най-горните JPEG изображения и натиснете ↑.

## За да възпроизведете следващ или предходен JPEG файл с изображение

Натиснете →/←, когато дисплеят на Контролното меню не е изведен. Обърнете внимание, че можете да изберете следващ албум като натиснете → след последното изображение в първата папка, но не можете да се върнете към предната папка, като натиснете ←. За да се върнете към предходната папка, изберете папката от списъка с папки.

## Въртене на JPEG файл с изображение

Когато на телевизионния екран е изведен JPEG файл с изображение, вие можете да въртите изображението на 90 градуса.

Натиснете ↑/↓ докато прелажгате JPEG изображението. Натиснете CLEAR, за да се върнете към нормален изглед.

### Забележка

- Не можете да въртите JPEG файл с изображение, когато зададете [JPEG RESOLUTION] в [HDMI SETUP] в положение [(1920 x 1080i) HD □] или [(1920 x 1080i) HD] (стр. 53).

## За да спрете възпроизвеждането

Натиснете ■.

## Извеждане на списък с MP3 файлове/ JPEG файлове с изображения

### 1 Натиснете DISPLAY по време на възпроизвеждане.

На телевизионния екран се извежда Контролното меню.

### 2 Натиснете ↑/↓, за да изберете [BROWSING], след това натиснете ⊕.

Извеждат се опциите за [BROWSING].

### 3 Натиснете ↑/↓, за да изберете желанния списък, след това натиснете ⊕.

- [FOLDER LIST]: Извежда се списъкът с папки. Следвайте Стъпка 2 от "Избор на MP3 файл или папка"
- [PICTURE LIST]: Изображения на JPEG файловете с изображения в папката се появяват в 16 под-екрана. Следвайте стъпка 2 от "Избор на JPEG файл с изображение или папка".



## Възпроизвеждане на MP3 и JPEG файлове в последователност със звук

Можете да възпроизведете изображения в последователност със звук, като първо поставите MP3 и JPEG файловете в една папка на DATA CD или DATA DVD.

### 1 Зарегете DATA CD или DATA DVD.

### 2 Натиснете DISPLAY, докато системата е в режим стоп.

На телевизионния екран се извежда Контролното меню.

**3 Натиснете ↑/↓, за да изберете  [MODE (MUSIC, IMAGE)], след това натиснете .**  
Извеждат се опциите за [MODE (MUSIC, IMAGE)].

- 4 Натиснете ↑/↓, за да изберете настройката.**
- [AUTO]: Възпроизвежда един след друг JPEG файлове с изображения и MP3 файлове от една папка.
  - [MUSIC]: Възпроизвежда непрекъснато само MP3 файлове.
  - [IMAGE]: Възпроизвежда едно след друго само JPEG файлове с изображения.

**5 Натиснете .**

**6 Натиснете DVD MENU.**  
Извежда се списък с албумите, записани на DATA CD или DATA DVD.



**7 Натиснете ↑/↓, за да изберете папката, която желаете да възпроизведете, и натиснете .**  
Системата започва да възпроизвежда избраната папка.  
Можете да включите/изключите списъка с папки, като неколккратно натиснете DVD MENU.

**Забележка**

- Когато сте избрали [MUSIC], PICTURE NAVI не работи.
- Ако по едно и също време възпроизвеждате голямо количество данни с MP3 и JPEG файлове с изображения, възможно е звукът да прескача. Препоръчително е да зададете MP3 честотата в положение 128 kbps или по-малко, когато създавате файл. Ако звукът все още прескача, намалете размера на JPEG файла.

**Задаване на продължителност на изреждането на кадри за JPEG файлове с изображения**

**1 Натиснете  DISPLAY гва пъти.**  
На телевизионния екран се извежда Контролното меню.

**2 Натиснете ↑/↓, за да изберете  [INTERVAL], след това натиснете .**  
Извеждат се опциите за [INTERVAL].

- 3 Натиснете ↑/↓, за да изберете настройката.**
- [NORMAL]: Задава стандартно време.
  - [FAST]: Задава време, което е по малко от [SLOW1]: Задава време, което е по-голямо от [NORMAL].
  - [SLOW2]: Задава време, което е по-голямо от [SLOW1].



**4 Натиснете .**

**Забележка**

- Някои JPEG файлове, особено тези в прогресивен формат или тези с 3,000,000 или повече пиксела, изискват по-дълго време от останалите, за да се изведат, което може да удължи продължителността за извеждане на желаната опция.
- Продължителността на интервала зависи от настройката [JPEG RESOLUTION] в [HDMI SETUP] (стр. 52).

**За да изберете ефект за JPEG файлове с изображения в изреждането на кадри**

**1 Натиснете два пъти  DISPLAY.**  
На телевизионния екран се извежда Контролното меню.

**2 Натиснете ↑/↓, за да изберете  [EFFECT], след това натиснете .**  
Извеждат се опциите за [EFFECT].

- 3 Натиснете ↑/↓, за да изберете настройката.**
- [MODE1]: Изображението се извежда от върха към долната част.
  - [MODE2]: Изображението се извежда от ляво на дясно.
  - [MODE3]: Изображението се извежда от центъра на екрана.
  - [MODE4]: Изображението избира произволен ефект.
  - [MODE5]: Следващото изображение се извежда върху предходното.
  - [OFF]: Изключва функцията.

**4 Натиснете .**

**Забележка**

- Не можете да въртите JPEG файл с изображение, когато зададете [JPEG RESOLUTION] в [HDMI SETUP] в положение [(1920 x 1080i) HD 

# DivX® видео филми

DATA-CD DATA DVD

## Относно DivX® видео файлове

DivX® е цифрова видео технология, създадена от DivX, Inc. Това устройство е официално сертифициран DivX® продукт.

Можете да възпроизвеждате DATA CD и DATA DVD, които съдържат DivX® видео файлове.

### DATA CD и DATA DVD, които системата може да възпроизвежда

Възпроизвеждането на DATA CD (CD-ROM/CD-R/CD-RW) и DATA DVD (DVD-ROM/DVD-R/DVD-RW/DVD+R/DVD+RW) на тази система е обект на няколко условия:

- Когато на DATA CD/DATA DVD има DivX видео файлове заедно с MP3 аудио записи или JPEG файлове с изображения, системата възпроизвежда само DivX видео файловете.

Въпреки това, тази система възпроизвежда само DATA CD, чиито логически формат е ISO 9660 Ниво1/Ниво2 или Joliet, и DATA DVD в универсален дисков формат (UDF).

За подробности относно форматите на запис се обърнете към ръководствата за експлоатация, приложени към дисковете и записващия софтуер (не са приложени в комплекта).

### Относно реда на възпроизвеждане на данни от DATA CD или DATA DVD

Обърнете внимание, че е възможно редът на възпроизвеждане да не е същият в зависимост от софтуера, който е използван за създаването на DivX видео файла или ако има повече от 200 албума и 150 DivX видео файла във всеки албум.

#### Забележка

• Възможно е системата да не успее да възпроизведе някои DATA CD/DATA DVD, създадени в Packet Write формат.

### DivX видео файлове, които системата може да възпроизвежда

Системата може да възпроизвежда данни, записани в DivX формат и които имат разширение ".AVI" или ".DIVX". Системата няма да възпроизведе файлове с разширение ".AVI" или ".DIVX", ако те не са DivX.

#### Съвет

• За подробности относно MP3 аудио записи или JPEG файлове с изображения на DATA CD или DATA DVD вижте "Дисковете, които системата може да възпроизвежда" (стр. 5).

#### Забележка

- Възможно е системата да не възпроизведе DivX видео файлът, когато той е съставен от два или повече DivX видео файла.
- Системата не може да възпроизвежда DivX видео файл с размер, който е по-голям от 720 (широчина) x 576 (височина) или 2 GB.
- В зависимост от DivX видео файла, възможно е изображението да е неясно или збухтат да прескача, или да не съвпада с картината на екрана.
- Системата не може да възпроизвежда някои DivX файлове, които са по-дълги от 3 часа.
- В зависимост от DivX видео файла, възможно е изображението да бъде неясно или възпроизвеждането да спре. В този случай, препоръчваме ви да създадете файл с по-малка честота. Ако звукът все още съдържа шум, препоръчваме ви аудио формат е MP3. Обърнете внимание, обаче, че тази система не е съвместим с WMA (Windows Media Audio) формата.
- Заради технологията по компресията, която използва DivX видео файловете, възпроизвеждането на картината след като натиснете ▷ отнема известно време.

## Избор на папка

### 1 Натиснете DVD MENU.

Извежда се списък с папки на диска. Извеждат се единствено албумите, съдържащи DivX видео файлове.

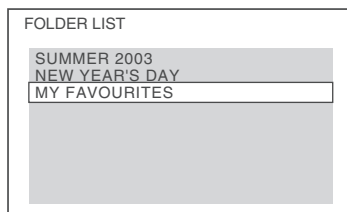

### 2 Натиснете ↑/↓, за да изберете албума, който желаете да възпроизвеждате.

### 3 Натиснете ▷.

Възпроизвеждането започва от избраната папка.

За да изберете DivX видео файловете, вижте "Избор на DivX видео файл" (стр. 47).

## За да преминете към следваща или предходна страница

Написнете **•→/←•**.

## За да изключите дисплея

Неколкократно написнете DVD MENU.

## За да спрете възпроизвеждането

Написнете **■**.

## Съвет

- Ако предварително сте задали колко пъти да се възпроизведе файла, вие можете да възпроизвеждате DivX видео файла толкова пъти, колкото пъти сте задали. Имайте предвид следното:
  - когато системата бъде изключена.
  - когато възпроизвеждате друг файл.
  - когато отворите шейната на диска.

## Избор на DivX видео файл

### 1 След Стъпка 2 в “Избор на албум”, написнете **+**.

Извежда се списък с файловете в албума.

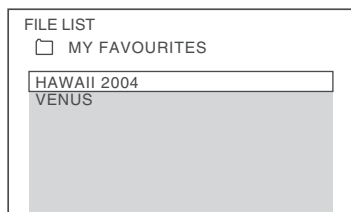

### 2 Написнете **↑/↓**, за да изберете файл, и написнете **+**.

Избраният файл се възпроизвежда.

## За да преминете към следваща или предходна страница

Написнете **•→/←•**.

## За да се върнете към предходния дисплей

Написнете **↶** RETURN.

## За да спрете възпроизвеждането

Написнете **■**.

## За да възпроизвеждате следващ или предходен DivX видео файл без да включвате списъка с файлове по-горе







Можете да изберете следващ или предходен DivX видео файл в същия албум, като написнете **▶▶/◀◀**. Можете да изберете и първия DivX видео файл от следващ албум, като по време на възпроизвеждане на последния запис от текущия албум продължите да натискате **▶▶**. Обърнете внимание, че не можете да се върнете към предходния албум, като натискате **◀◀**. За да се върнете към предходния албум, изберете албума от списъка.

## Настройка на разминаването между картината и звук

[A/V SYNC]

DVD-V DVD-VR VIDEO CD DATA-CD DATA DVD

Когато звукът и картината се разминават, можете да резулирате закъснението между картината и звука.

- 1 Натиснете  DISPLAY.**  
На телевизионния екран се извежда Контролното меню.
- 2 Натиснете , за да изберете  [A/V SYNC], след това натиснете .**  
Извеждат се опциите за [A/V SYNC].
- 3 Натиснете , за да изберете настройката.**
  - [OFF]: Не се настройва.
  - [ON]: Регулира разминаването между картината и звук.
- 4 Натиснете .**

### Забележка

- В зависимост от входния поток, възможно е тази функция да се окаже неефективна.











## Забрана на възпроизвеждане за диск

[PARENTAL CONTROL]

DVD-V

Възпроизвеждането на някои DVD VIDEO дискове може да бъде ограничено съобразно предварително зададено ниво, като например, възрастта на потребителите. Някои сцени могат да бъдат блокирани или сменени с други.

Можете да зададете ограничение за възпроизвеждането, като регистрирате парола. Когато включите функцията [PARENTAL CONTROL], вие трябва да въведете паролата, за да възпроизведете дискове с ограничения.

- 1 Няколкократно натиснете FUNCTION +/- докато на предния панел се изведе "DVD".**
- 2 Натиснете  DISPLAY, докато системата е в режим стоп.**  
На телевизионния екран се извежда Контролното меню.
- 3 Натиснете , за да изберете  [SETUP], след това натиснете .**  
Извежда се опцията [SETUP].
- 4 Натиснете , за да изберете [CUSTOM], след това натиснете .**  
Извежда се дисплеят с настройки.
- 5 Натиснете , за да изберете [SYSTEM SETUP], след това натиснете .**  
Извеждат се опциите за [SYSTEM SETUP].
- 6 Натиснете , за да изберете [PARENTAL CONTROL →], след което натиснете .**  
**■ Ако не сте въвели парола**  
Извежда се екранът за регистриране на нова парола.

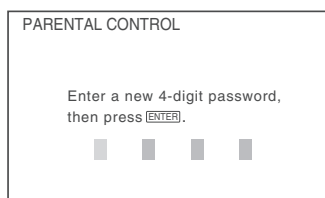



Въведете нова 4-цифрена парола, като използвате бутоните с цифри; след това натиснете **+**.

Извежда се екранът за потвърждение на паролата.

#### ■ Когато вече сте регистрирали парола

Извежда се екранът за въвеждане на паролата.

### 7 Въведете вашата 4-цифрена парола, като натискате бутоните с цифри; след това натиснете **+**.

Извежда се дисплей за настройка на нивото на ограничение за възпроизвеждане.

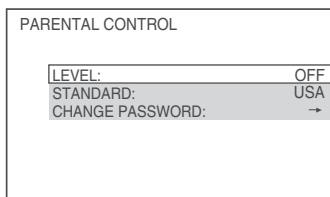

### 8 Натиснете **↑/↓**, за да изберете [STANDARD], след това натиснете **+**.

Извеждат се опциите за избор за [STANDARD].

### 9 Натиснете **↑/↓**, за да изберете географска област като ниво на ограничение на възпроизвеждането, след това натиснете **+**.

Избира се областта.

Когато изберете [OTHERS →], изберете и въведете стандартния код в таблицата в "Списък с областните кодове за родителски контрол" (стр. 106), като използвате бутоните с цифри.

### 10 Натиснете **↑/↓**, за да изберете [LEVEL], след това натиснете **+**.

Извеждат се опциите за избор за [LEVEL].

### 11 Натиснете **↑/↓**, за да изберете желаното ниво, след това натиснете **+**.

Настройката [PARENTAL CONTROL] приключва.

Колкото по-ниска е стойността, толкова по-голямо е ограничението.

## За да изключите функцията [PARENTAL CONTROL] (Родителски контрол)

Задайте [LEVEL] в положение [OFF] на Стъпка 11.

## За да възпроизведете диск, за който е зададена функцията [PARENTAL CONTROL] (Родителски контрол).

### 1 Заредете диска и натиснете **▷**.

Извежда се екранът за въвеждане на паролата.

### 2 Въведете 4-цифрената парола, като използвате бутоните с цифри, след което натиснете **+**.

Системата е готова за възпроизвеждане.

#### Забележка

- Когато възпроизвеждате дискове, които нямат функция [PARENTAL CONTROL] (Родителски контрол), възпроизвеждането със системата не може да бъде ограничено.
- В зависимост от възпроизвеждания диск, възможно е да бъдете помолени да смените нивото на родителски контрол по време на възпроизвеждане. В този случай въведете паролата, след това сменете нивото. Ако функцията Resume Play бъде отказана, предходното ниво се връща.

#### Съвет

- Ако сте забравили вашата парола, извадете диска и повторете Стъпки от 1 до 7 в "Забрана за възпроизвеждане на диск" (стр. 48). Когато екранът ви попита за парола, въведете 6-цифреното число "199703", като използвате бутоните с цифри, после натиснете **+**. Екранът ще поиска да въведете нова 4-цифрена парола. След като въведете новата парола, сменете диска в устройството и натиснете **▷**. Когато се изведе дисплей за въвеждане на вашата парола, въведете новата парола.

## Смяна на паролата

### 1 Неколкократно натиснете FUNCTION +/- докато на дисплея на предния панел се изведе "DVD".

### 2 Натиснете **☰** DISPLAY докато системата е в режим стоп.

На телевизийния екран се извежда Контролното меню.

### 3 Натиснете **↑/↓**, за да изберете [SETUP], след това натиснете **+**.

Извеждат се опциите за [SETUP].

### 4 Натиснете **↑/↓**, за да изберете [CUSTOM], след това натиснете **+**.

Извежда се дисплей с настройки.

- 5 Натиснете  $\uparrow/\downarrow$ , за да изберете [SYSTEM SETUP], след това натиснете  $\oplus$ .  
Извеждат се опциите за [SYSTEM SETUP].
- 6 Натиснете  $\uparrow/\downarrow$ , за да изберете [PARENTAL CONTROL  $\rightarrow$ ], след което натиснете  $\oplus$ .  
Извежда се екранът за въвеждане на паролата.
- 7 Въведете вашата 4-цифрената парола, като използвате бутоните с цифри, след това натиснете  $\oplus$ .
- 8 Натиснете  $\uparrow/\downarrow$ , за да изберете [CHANGE PASSWORD  $\rightarrow$ ], след това натиснете  $\oplus$ .
- 9 Въведете вашата 4-цифрената парола, като използвате бутоните с цифри, след това натиснете  $\oplus$ .
- 10 Въведете нова 4-цифрена парола, като използвате бутоните с цифри, след това натиснете  $\oplus$ .
- 11 За да потвърдите паролата, въведете я отново, като използвате бутоните с цифри; след това натиснете  $\oplus$ .

#### Ако сте направили грешка при въвеждането на паролата

Натиснете  $\leftarrow$  преди да натиснете  $\oplus$  и след това въведете правилната цифра.

## Използване на дисплея с настройки

Чрез екрана с настройки можете да извършвате различни настройки, например, да резулирате картината и звука. Изведените опции се различават в зависимост от държавата и модела.

### Забележка

- 1 **Няколкократно натиснете FUNCTION +/- докато на дисплея на предния панел се изведе "DVD".**
- 2 Натиснете  $\square$  DISPLAY докато системата е в режим стоп.  
На телевизионния екран се извежда Контролното меню.
- 3 Натиснете  $\uparrow/\downarrow$ , за да изберете  [SETUP], след това натиснете  $\oplus$ .  
Извеждат се опциите за [SETUP].
- 4 Натиснете  $\uparrow/\downarrow$ , за да изберете [CUSTOM], след това натиснете  $\oplus$ .  
Извежда се дисплеят с настройки.
- 5 Натиснете  $\uparrow/\downarrow$ , за да изберете опция, след това натиснете  $\oplus$ .
  - [LANGUAGE SETUP] (стр. 51)
  - [VIDEO SETUP] (стр. 51)
  - [HDMI SETUP] (стр. 52)
  - [AUDIO SETUP] (стр. 54)
  - [SYSTEM SETUP] (стр. 54)
  - [SPEAKER SETUP] (стр. 55)
 Пример: [VIDEO SETUP]

Избрана опция

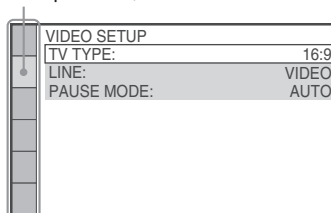

Опция за настройка

- 6 Изберете опция, като натиснете  $\uparrow/\downarrow$ , след което натиснете  $\oplus$ .

Възможните опции за настройки се извеждат.

Пример: [TV TYPE]

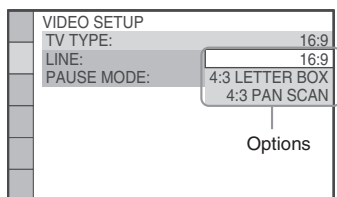

## 7 Изберете настройка като натиснете ↑/↓, след което натиснете (+).

Настройката е избрана и извършена.

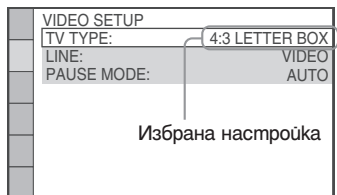

### Забележка

- Когато включите системата след като сте нулирали системата и не сте заредили диск, на телевизионния екран се извежда съобщение с инструкции. За да извършите Бърза настройка (стр. 25), натиснете (-). За да се върнете към нормален екран, натиснете CLEAR.

## За да нулирате всички настройки в [SETUP]

За да нулирате всички настройки в [SETUP], вижте “Връщане на [SETUP] настройките в настройки по подразбиране” (стр. 89).

## Настройка на езика на екрана или на звука

### [LANGUAGE SETUP]

Позволява ви да задавате различни езици за индикацията на екрана или за звука.

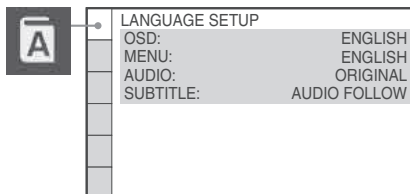

### ■ [OSD] (On-Screen Display)

Превключва езика за индикацията на телевизионния екран.

### ■ [MENU] (само за DVD VIDEO)

Избира желанния език за менюто на диска.

### ■ [AUDIO] (само за DVD VIDEO)

Превключва езика за звука. Когато изберете [ORIGINAL], езикът на диска е с приоритет и гисъкът се избира.

### ■ [SUBTITLE] (само за DVD VIDEO)

Превключва езика за субтитрите, записани на DVD VIDEO.

Когато изберете [AUDIO FOLLOW], езикът за субтитрите се променя в зависимост от езика, който сте избрали за звуковата пътечка.

### Забележка

- Когато изберете език в [MENU], [AUDIO] или [SUBTITLE], който не е записан на DVD VIDEO диска, един от записаните езици ще бъде автоматично избран (в зависимост от диска, езикът може да не се избере автоматично).

### Съвет

- Ако изберете [OTHERS →] в [MENU], [AUDIO] и [SUBTITLE], изберете и въведете кода на езика от “Списък на езиковите кодове” (стр. 105), като използвате бутоните с цифри.

## Настройки на дисплея

### [VIDEO SETUP]

Изберете настройки в зависимост от телевизора, който ще свържете.

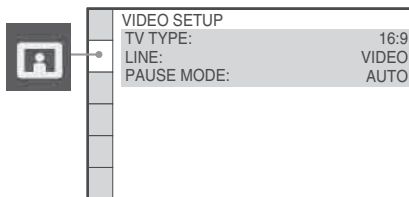

## ■ [TV TYPE]

Избира съотношението на екрана на свързания телевизор.

[16:9]: Изберете тази позиция, когато свързвате широкоекранен телевизор или телевизор с функция широко екран.



[4:3 LETTER BOX]: Изберете тази позиция, когато свързвате 4:3 телевизор. Извежда широка картина с черни ленти в горната и долната част на екрана.



[4:3 PAN SCAN]: Изберете тази позиция, когато свързвате 4:3 телевизор. Автоматично извежда широка картина на целия екран, като частта, която не пасва, се отрязва автоматично.



## Забележка

- В зависимост от DVD диска, опцията [4:3 LETTER BOX] може автоматично да бъде избрана вместо [4:3 PAN SCAN], или обратното.

## ■ [LINE]

Можете да изберете начин на извеждане на видео сигнал от EURO AV  $\rightarrow$  OUTPUT (TO TV) жака на задния панел на устройството.

[VIDEO]: Системата извежда видео сигнали.  
[RGB]: Системата извежда RGB сигнали.

## Забележка

- Ако вашият телевизор не приема RGB сигнали, на телевизионния екран не се извежда картина, дори когато изберете [RGB]. Вижте ръководството за експлоатация, приложено към вашия телевизор.
- Не можете да изберете [RGB], докато HDMI индикаторът свети. [RGB] автоматично се превключва в положение [VIDEO], когато включите свързаното HDMI оборудване.

## ■ [PAUSE MODE] (само за DVD VIDEO/DVD-R/DVD-RW)

Избира се изображението в режим на пауза.

[AUTO]: Изображение, включващо динамично движещи се обекти, се извежда на екран без трептене. Обикновено се избира това положение.

[FRAME]: Изображение, включващо неподвижни обекти, се извежда на екран с висока резолюция.

## Настройка за HDMI

### [HDMI SETUP]

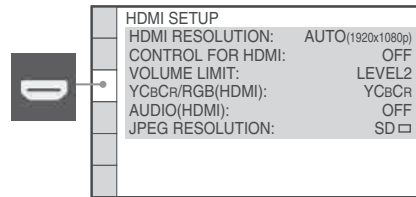

## ■ [HDMI RESOLUTION]

Можете да изберете вида на видео сигнала, който да се извежда през жака HDMI OUT. За подробности вижте "Избор на вида на видео сигнала, който се извежда от HDMI OUT жака" (стр. 27).

[AUTO (1920 x 1080p)]: Системата извежда оптимален видео сигнал за свързания телевизор.

[1920 x 1080i]: Системата извежда 1920 x 1080i\* видео сигнали.

[1280 x 720p]: Системата извежда 1280 x 720p\* видео сигнали.

[720 x 480p]: Системата извежда 720 x 480p\* видео сигнали.

\* i: интерфейс, p: прогресивен

\*\* В зависимост от модела може да се появи [720 x 576p].

## ■ [CONTROL FOR HDMI]

Включва/изключва функцията [CONTROL FOR HDMI]. Тази функция работи, когато свържете системата и телевизора с HDMI кабел. За подробности относно тази функция вижте "Използване на контрол за функцията HDMI за "BRAVIA" Sync" (стр. 62).

[OFF]: Изключва функцията.

[ON]: Включва функцията. Можете да работите с различните компоненти, които са свързани с HDMI кабела.

#### Забележка

- Когато зададете в положение [ON] без HDMI връзка към телевизора, се извежда съобщение [Please verify the HDMI connection] и вие не можете да зададете в положение [ON].

#### ■ [VOLUME LIMIT]

Ако промените начина на извеждане на сигнала от телевизионните високоговорители към високоговорителите на системата в телевизионното меню или чрез натискане на бутона THEATRE, аудио контролът на системата (стр. 59) се включва и се извежда силен звук, в зависимост от нивото на силата на звука на системата. Можете да преготворите това, като ограничите максималната сила на звука.

[LEVEL3]: Максималната сила на звука е 10.

[LEVEL2]: Максималната сила на звука е 15.

[LEVEL1]: Максималната сила на звука е 20.

[OFF]: Изключена функция.

#### Забележка

- Тази функция работи само когато [CONTROL HDMI] е зададен в положение [ON].

#### ■ [YCbCr/RGB (HDMI)]

Избира вида на HDMI сигнала, който се извежда през жаката HDMI OUT.

[YCbCr]: Извежда YCbCr сигнали.

[RGB]: Извежда RGB сигнали.

#### Забележка

- Ако във възпроизвежданата картина се получат смущения, задайте [YCbCr] в положение [RGB].
- Ако HDMI OUT жакът е свързан към оборудване с DVI жак, [RGB] сигналите ще бъдат автоматично извеждани, дори когато сте избрали [YCbCr].

#### ■ [AUDIO (HDMI)]

Избира вида на аудио сигнала, който се извежда през жаката HDMI OUT.

[OFF]: Звукът не се извежда от жаката HDMI OUT.

[ON]: Извежда аудио сигнали, като преобразува Dolby Digital, DTS или 96 kHz/24 bit PCM сигнали в 48 kHz/16 bit PCM.

#### Забележка

- Когато свържете системата и телевизора с HDMI кабел и сте избрали [ON], [AUDIO DRC], [A/V SYNC], [DYNAMIC BASS], "DEC. MODE" и звуковия режим не се прилагат към звука, който се извежда от телевизора.
- Когато зададете функцията в положение, различно от "DVD", системата не извежда звук от HDMI OUT жаката, дори когато зададете [AUDIO (HDMI)] в положение [ON].

#### ■ [JPEG RESOLUTION]

Можете да изберете резолюция за JPEG файл с изображение, изведен от жаката HDMI OUT.

[SD □]: Системата извежда стандартна резолюция с черен кадър.

[HD □]: Системата извежда HD резолюция с черен кадър.

[HD]: Системата извежда HD резолюция без черен кадър.

[(1920 x 1080i) HD □]: Системата извежда HD резолюция в пълен размер с черен кадър.

[(1920 x 1080i) HD]: Системата извежда HD резолюция в пълен размер без черен кадър.

#### Забележка

- Функцията [JPEG RESOLUTION] е ефективна, само когато зададете [TV TYPE] във [VIDEO SETUP] в положение [16:9] и зададете [HDMI RESOLUTION] в [HDMI SETUP] в положение, различно от [720 x 480p] или [720 x 576p].
- Можете да изберете [(1920 x 1080i) HD □] или [(1920 x 1080i) HD], само когато зададете [HDMI RESOLUTION] в [HDMI SETUP] в положение [1920 x 1080i].
- Ако изберете [(1920 x 1080i) HD □] или [(1920 x 1080i) HD], следващото изображение се появява след черния кадър.
- HDMI сигналът спира временно, когато:
  - Системата зарежда или спира зареждането на DATA CD или DATA DVD.
  - Свържете или изключите USB устройство.

## Настройки на звука

### [AUDIO SETUP]

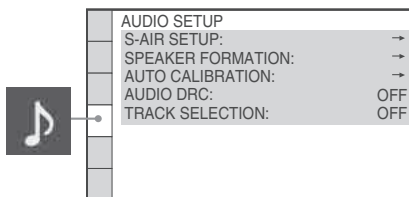

#### ■ [S-AIR SETUP]

Можете да изберете настройки S-AIR. За повече подробности вижте „Използване на S-AIR компоненти“ (стр. 75).

#### ■ [ID]

Можете да настроите разпознаване на системата.

#### ■ [PAIRING]

Можете да свържете системата и S-AIR компонент като съраунд усилвател или S-AIR рисивър.

#### Забележка

- Тази функция е възможна само когато в устройството има поставен S-AIR трансмитер (не е приложен в комплекта).

#### ■ [SPEAKER FORMATION]

Можете да изберете позицията на високоговорителите за по-добър съраунд звук. За подробности вижте “Оптимален съраунд звук за стая” (стр. 81).

#### ■ [AUTO CALIBRATION]

Можете да зададете подходящите настройки автоматично. За подробности вижте “Автоматична настройка на подходящите настройки” (стр. 82).

#### ■ [AUDIO DRC] (Контрол на динамичния обхват) (само за DVD VIDEO)

Степява динамичния обхват на звука. Опцията [AUDIO DRC] е полезна при гледане на филми с намален звук късно нощем.

[OFF]: Динамичният обхват не се компресира [STANDARD]: Възпроизвежда звука с динамичния обхват, зададен от тон-инженера.

[MAX]: Компресира максимално динамичния обхват.

#### Забележка

- [AUDIO DRC] работи само за Dolby Digital.

#### ■ [TRACK SELECTION] (само за DVD VIDEO)

Дава предимство на звуковия формат с най-много записани канали, когато се възпроизвежда DVD VIDEO диск със записани няколко аудио формата (PCM, DTS, MPEG audio или Dolby Digital формат).

[OFF]: Не се дава приоритет.

[AUTO]: Системата автоматично избира звуковия формат спрямо приоритета.

#### Забележка

- Когато зададете опция [AUTO], езикът може да се промени. Настройката [TRACK SELECTION] има по-висок приоритет от [AUDIO] опциите в [LANGUAGE SETUP] (стр. 47). (В зависимост от диска, възможно е функцията да не работи.)
- Ако форматите PCM, DTS, MPEG audio и Dolby Digital имат един и същи брой канали, системата избира формата в следния ред - PCM, DTS, Dolby Digital, MPEG audio.

## Други настройки

### [SYSTEM SETUP]

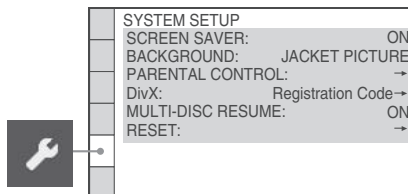

#### ■ [SCREEN SAVER]

Намалява риска от евентуална повреда на дисплея (замъгляване). Натиснете копчето е да е бутон (например бутона -), за да отмените функцията.

[ON]: Включва скрийн сейвъра, за да се появи образът му, когато оставите системата в режим на пауза или в режим стоп за 15 минути, или когато възпроизвеждате Super Audio CD, CD, DATA CD (MP3 файл) или DATA DVD (MP3 файл) за повече от 15 минути.

[OFF]: Изключва скрийн сейвъра.

#### ■ [BACKGROUND]

Избира цвета на фона или изображението на телевизионния екран.

[JACKET PICTURE]: Изображението-обложка (неподвижна картина) се извежда, но само ако вече е записано на диска (CD-EXTRA и др.). Ако дискът не съдържа такова изображение, се извежда изображението [GRAPHICS].

[GRAPHICS]: Извежда се предварително зададено изображение, съхранено в паметта на системата.

[BLUE]: Цвятът на фона е син.

[BLACK]: Цвятът на фона е черен.

#### ■ [PARENTAL CONTROL]

Можете да зададете забрана за възпроизвеждане. За подробности вижте “Забрана за възпроизвеждане на диск” (стр. 48).

#### ■ [DivX]

(Освен за моделите за Великобритания и Северна Америка)

Извежда регистрационния код на системата.

За повече информация вижте

<http://www.divx.com>

#### ■ [MULTI-DISC RESUME] (само за DVD VIDEO/VIDEO CD)

Включва или изключва настройката [MULTI-DISC RESUME].

[ON]: Запамятава възстановеното възпроизвеждане за 10 диска.

[OFF]: Не запамятава настройките. Възпроизвеждането започва отново в точката на възстановяване само за заредения в системата диск.

#### ■ [RESET]

Можете да зададете настройките [SETUP], различни от [PARENTAL CONTROL] в настройките по подразбиране. За подробности вижте “Връщане на [SETUP] настройките в настройките по подразбиране” (стр. 88).

## Настройки на високоговорителите

### [SPEAKER SETUP]

За да постигнете най-добрия възможен съраунд звук, задайте свързването на високоговорителите и разстоянието им от мястото, от което ще слушате. След това използвайте тестов тон, за да настроите нивото и баланса на високоговорителите на същото ниво.

#### Забележка

- Когато свържете слушалки към системата, не можете да работите с тези настройки.

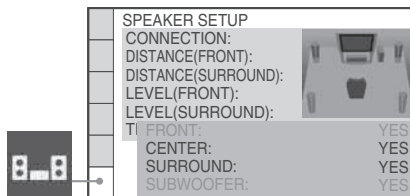

#### ■ [CONNECTION]

Ако не свързвате централен и съраунд високоговорители, задайте параметрите за [CENTER] и [SURROUND]. Тъй като настройките за предните високоговорители и субуфера са фиксирани, не можете да ги промените.

#### [FRONT]

[YES]

#### [CENTER]

[YES]: Обикновено избирайте тази позиция.

[NONE]: Изберете, ако не използвате централен високоговорител.

#### [SURROUND]

[YES]: Обикновено избирайте тази позиция.

[NONE]: Изберете, ако не използвате съраунд високоговорител.

#### [SUBWOOFER]

[YES]

#### Забележка

- Когато промените настройката [CONNECTION], настройките на [SPEAKER FORMATION] се връщат в положение [STANDARD], а настройката [STANDARD] остава същата.

#### ■ [DISTANCE (FRONT)]

Когато местите предните високоговорители и централния високоговорител, уверете се, че сте задали параметрите за разстояние (A) от позицията на слушане до високоговорителите. Можете да зададете параметрите от 1.0 до 7.0 метър 1) за предните високоговорители, 0.0 до 7.0 метра 2) за централния високоговорител.

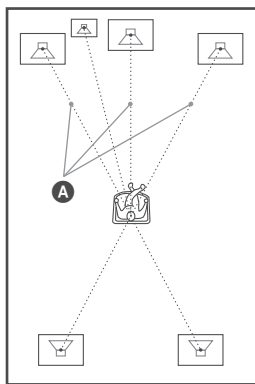

[L/R] 3,0 m<sup>3)</sup>: Задайте разстоянието на предния високоговорител.

[CENTER] 3,0 m<sup>3) 4)</sup>: Задайте разстоянието на централния високоговорител (до 1,6 m по-близо до предните високоговорители).

<sup>1)</sup> 0,9 до 6,9 m за модела за Северна Америка.

<sup>2)</sup> 0,0 до 6,9 m за модела за Северна Америка.

<sup>3)</sup> Когато извършвате Бърза настройка (стр. 25), стойностите по подразбиране се променят.

<sup>4)</sup> Появява се, когато зададете [CENTER] в положение [YES] в настройката [CONNECTION].

#### ■ [DISTANCE (SURROUND)]

Когато местите съраунд високоговорителите, уверете се, че сте задали параметрите за разстояние (B) от позицията на слушане до високоговорителите.

Можете да зададете параметрите от 0,0 до 7,0 метра 1).

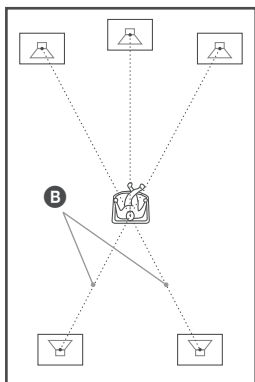

[L/R] 3,0 m<sup>2) 3)</sup>: Задайте разстоянието на съраунд високоговорителите (до 5,0 m по-близо до предните високоговорители).

<sup>1)</sup> 0,0 до 6,9 m за модела за Северна Америка.

<sup>2)</sup> Когато извършвате Бърза настройка (стр. 20), стойностите по подразбиране се променят.

<sup>3)</sup> Появява се, когато зададете [SURROUND] в положение [YES] в настройката [CONNECTION].

#### Забележка

- Ако всички предни и съраунд високоговорители не са поставени на еднакво разстояние от мястото, от което ще слушате, задайте разстоянието според най-близкия високоговорител.
- Не поставяйте съраунд високоговорителите по-далеч от вашата позиция за слушане, отколкото са предните високоговорители.
- В зависимост от входната аудио пътечка, възможно е опцията [DISTANCE] да не работи.

#### ■ [LEVEL (FRONT)]

Можете да променяте нивото на всеки високоговорител, както следва. Не забравяйте за полесна настройка да зададете [TEST TONE] в положение [ON].

[L/R] 0,0 dB: Настройва нивото на предния високоговорител.

[CENTER] 0,0 dB\*: Настройва нивото на централния високоговорител.

[SUBWOOFER] +2,0dB: Настройва нивото на суббуфера.

\* Опцията се извежда, когато зададете [CENTER] в положение [YES] в настройката [CONNECTION].

#### ■ [LEVEL (SURROUND)]

Можете да променяте нивото на съраунд високоговорителите, както следва. Уверете се, че сте задали [TEST TONE] в положение [ON] за полесна настройка.

[L/R] 0,0 dB\*: Настройва нивото на съраунд високоговорителя.

\* Тази настройка се извежда, когато зададете [SURROUND] в положение [YES] в настройките [CONNECTION].

#### ■ [TEST TONE]

Високоговорителите извеждат тестов тон, за да настроите [LEVEL (FRONT)] и [LEVEL (SURROUND)].

[OFF]: Тестовият тон не се извежда от високоговорителите.

[ON]: Тестовият тон се извежда последователно от всички високоговорители, докато настроите нивото. Когато изберете една от настройките в [SPEAKER SETUP], тестовият тон се извежда последователно от всеки високоговорител.



Настройте нивото на звука както следва:

- 1 **Задайте [TEST TONE] в положение [ON].**
- 2 **Неколкократно натиснете ←/↑/↓/→, за да изберете желаното ниво на високоговорителя.**
- 3 **Натиснете ⊕.**
- 4 **Повторете Стъпки от 1 до 3.**
- 5 **Неколкократно натиснете ←/↑/↓/→, за да зададете [TEST TONE] в положение [OFF], след като регулирате нивото на високоговорителите.**

#### **Забележка**

- Тестовият сигнал не се извежда от HDMI OUT жака.

#### **Съвет**

- За да настроите едновременно силата на звука на всички високоговорители, използвайте VOLUME на системата или натиснете VOLUME +/- на устройството за дистанционно управление.
- За да се върнете към настройките по подразбиране, когато промените настройка, изберете опция, след това натиснете CLEAR. Обърнете внимание, че единствено настройката [CONNECTION] не се връща в положението си по подразбиране.

## Тунер

# Настройка на радио станции

Можете да запомнявате 20 FM и 10 AM радио станции. Преди да започнете настройката, намалете звука до минимум.

### Съвет

- Можете да работите с функцията на тунера като наблюдавате следния дисплей на телевизионния екран.

Настояща честота и номер на станцията



Име на станцията

- 1 **Неколкократно натиснете бутона FUNCTION+/-, докато на дисплея на предния панел се изведе индикация "TUNER FM" или "TUNER AM".**
- 2 **Натиснете и задръжте TUNING +/-, докато автоматичното сканиране започне.**  
Когато системата открие радио станция, сканирането спира. На дисплея на предния панел се извежда индикация "TUNED" и "ST" (за стерео програми).
- 3 **Натиснете SYSTEM MENU.**
- 4 **Неколкократно натиснете ↑/↓ докато на дисплея на предния панел се изведе индикация "MEMORY".**
- 5 **Натиснете ⊕ или →.**  
На дисплея на предния панел се извежда номер за запомняване на станцията.

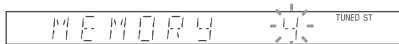

- 6 **Натиснете ↑/↓, за да изберете желаната от вас номер.**

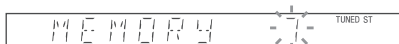

### Съвет

- Можете директно да изберете номер, като натиснете номерата с цифри.

- 7 **Натиснете ⊕.**

Индикацията "COMPLETE" се извежда на дисплея на предния панел и станцията е запомнена.

- 8 **Повторете Стъпки от 2 до 7, за да запомните и други станции.**

- 9 **Натиснете SYSTEM MENU.**

Системното меню се изключва.

### За да промените запомнените номер

Започнете отново от Стъпка 2.

## Слушане на радио

Най-напред запаметете радио станции в паметта на системата (вижте “Настройка на радио станции” (стр. 58)).

- 1 Неколкократно натиснете бутона **FUNCTION+/-** докато на дисплея на предния панел се изведе индикация “**TUNER FM**” или “**TUNER AM**”.

Настройка се последната намерена станция.

- 2 Неколкократно натиснете **PRESET +** или **-**, за да изберете желаната запамена станция.

Всеки път, когато натискате бутона, системата настройва една запамена станция.

### Съвет

• Можете да изберете номера на станцията, като натиснете номерата с цифра.

- 3 Нагласете силата на звука, като натиснете **VOLUME +/-**.

### За да изключите радиото

Натиснете **I/⏏**.

### За да слушате незапаметени радио станции

На Стъпка 2 използвайте ръчна или автоматична настройка.

За ръчна настройка, неколкократно натиснете **TUNING +** или **-**.

За автоматична настройка, натиснете и задържете **TUNING +** или **-**. Настройката спира автоматично, когато системата приеме радио станция. Натиснете **TUNING +** или **-**, за да прекратите автоматичната настройка.

### За да слушате радио станции, когато знаете честотите им

- 1 Неколкократно натиснете бутона **FUNCTION+/-** докато на дисплея на предния панел се изведе индикация “**TUNER FM**” или “**TUNER AM**”.
- 2 Натиснете **D.TUNING**.
- 3 Натиснете бутоните с номера, за да изберете честотата, която желаете да слушате.
- 4 Натиснете **⊕**.

### Съвет

• За да подобрите приема, насочете приложените антени в друга посока.

## Ако FM програмата е шумна

Ако FM програмата е шумна, можете да изберете моно приемане. Стерео ефектът ще изчезне, но приемането ще се подобри.

- 1 Натиснете **SYSTEM MENU**.
- 2 Неколкократно натиснете **↑/↓** докато на дисплея на предния панел се изведе “**FM MODE**”.

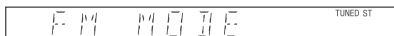

- 3 Натиснете **⊕** или **→**.
- 4 Натиснете **↑/↓**, за да изберете “**MONO**”.
  - STEREO: Стерео приемане.
  - MONO: Моно приемане.
- 5 Натиснете **⊕**.  
Настройката е извършена.
- 6 Натиснете **SYSTEM MENU**.  
Системното меню се изключва.

Тунер

## Други настройки

Задаване на име на запаменени радио станции  
Можете да зададете име за запаменена радио станция. Тези имена (например “XYZ”) се извеждат на дисплея на предния панел, когато изберете станцията.

Обърнете внимание, че за всяка запаменена станция може да се задава само по едно име.

### Забележка

• Не можете да въведете име за предварително настроена станция от системата за радио данни (RDS) (стр. 61).

- 1 Неколкократно натиснете бутона **FUNCTION+/-** докато на дисплея на предния панел се изведе индикация “**TUNER FM**” или “**TUNER AM**”.  
Настройка се последната намерена станция.
- 2 Неколкократно натиснете **PRESET +/-**, за да изберете запаменена станция, на която искате да зададете индекс име.
- 3 Натиснете **SYSTEM MENU**.
- 4 Неколкократно натиснете **↑/↓** докато на дисплея на предния панел се изведе индикация “**NAME IN**”.

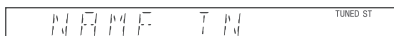

- 5 Натиснете **⊕** или **→**.

## 6 Създайте име, като използвате ←/↑/↓/→.

Натиснете ↑/↓, за да изберете символ, след това натиснете →, за да придвижите курсора на следващата позиция.



За имена на станциите можете да въвеждате букви, цифри и други символи.

### Ако допуснете грешка

Неколкократно натиснете ←/→ докато символът, който трябва да бъде променен, започне да мига, след което натиснете ↑/↓, за да изберете желанния символ.

За да изтриете символ, неколкократно натиснете ←/→ докато символът, който ще триете, започне да мига, след това натиснете CLEAR.

## 7 Натиснете (+).

На дисплея на предния панел се извежда индикация “COMPLETE” и името на станцията е запазено.

## 8 Натиснете SYSTEM MENU.

Системното меню се изключва.

### Преглед на името на станцията или честотата на дисплея на предния панел

Когато системата е зададена в положение “TUNER AM” или “TUNER FM”, вие можете да проверите честотата, като използвате дисплея на предния панел.

#### Натиснете DISPLAY.

Всеки път, когато натиснете DISPLAY, дисплеят се променя както е показано.

① → ② → .... → ① → ....

#### ■ “TUNER FM”

#### Когато името на станцията бъде зададено

- ① Име на станцията  
Пример: “SONY RADIO”
- ② Честота  
Пример: “FM1 87.50”
- ③ Настройка на “FM MODE”  
Пример: “STEREO”

#### Когато не сте задали име за станция:

- ① Честота  
Пример: “FM1 87.50”
- ② Настройка на “FM MODE”  
Пример: “STEREO”

#### ■ “TUNER AM”

#### Когато името на станцията бъде зададено

- ① Име на станцията  
Пример: “SONY RADIO”
- ② Честота  
Пример: “AM1 576”

#### Когато не сте задали име за станция:

- ① Честота
- ② Пример: “AM1 576”

#### Забележка

- Системата се връща към оригиналния дисплей след няколко секунди.

# Използване на Системата за радио данни (RDS)

## Какво представлява Системата за радио данни?

Системата за радио данни (RDS) е ефирна услуга, която позволява на радио станциите да изпращат допълнителна информация заедно с обикновения програмен сигнал. Този тунер ви предлага удобни RDS функции, като показване на името на станцията. RDS е достъпна само за FM станции.\*

### Забележка

- Възможно е RDS да не функционира надеждно, ако станцията, която сте настроили, не излъчва правилно RDS сигнала или ако той е слаб.
- \* Не всички FM станции предлагат услугата RDS, нито пък предлагат услуги от един и същи вид. Ако не сте запознати със системата RDS, обърнете се към Вашите местни радио станции за подробности относно предлаганите RDS услуги във Вашия район.

## Прием на RDS излъчвания

Просто изберете станция от FM обхвата. Когато настроите станция, предлагаща RDS услуги, името на станцията\* се извежда на дисплея на предния панел.

- \* Ако не успеете да уловите RDS излъчването, възможно е името на станцията да не се изведе на дисплея на предния панел.

## Контрол на HDMI/Външно аудио устройство

# Използване на контрол за HDMI функции за “BRAVIA” Sync

Тази функция работи единствено за телевизори с функцията “BRAVIA” Sync.

Когато свързвате Sony компоненти, съвместими с функцията за контрол на HDMI, посредством HDMI кабел (не е приложен в комплекта), операцията е опростена както е описано по-долу:

- Режим Theatre (стр. 63)
- Възпроизвеждане с едно докосване (стр. 63)
- Изключване на захранването на системата (стр. 63)
- Контрол на звука на системата (стр. 64)
- Ограничаване на звука (стр. 64)

Функцията HDMI контрол позволява на оборудванията да се контролират чрез CEC (Consumer Electronic Control) определен от HDMI (High-Definition Multimedia Interface).

Функцията за HDMI контрол няма да работи в следните случаи:

- Когато свързвате тази система към компонент, който не е съвместим с функцията за контрол на HDMI.
- Когато компонентът не притежава HDMI жак.

На устройството за дистанционно управление за работа с телевизора има удобни бутони, като например THEATRE, ONE-TOUCH PLAY, TV I/O. За подробности вижте “Управление на телевизора с приложеното устройство за дистанционно управление” (стр. 83), а също и ръководството за експлоатация, приложено към телевизора.

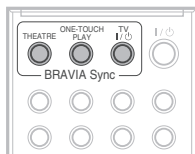

## Забележка

- В зависимост от свързания компонент, възможно е функцията за HDMI контрол да не работи. Обърнете се към ръководството за експлоатация, приложено към компонента.
- Възможно е функцията за HDMI контрол да не работи, ако свържете компонент, различен от Sony, дори компонентът да е съвместим с функцията за HDMI контрол.

## Подготовка за функцията HDMI контрол

### (HDMI контрол – Лесна настройка)

Системата е съвместима с функцията HDMI контрол – функция за Лесна настройка. Ако телевизорът е съвместим с HDMI контрол – функция за Лесна настройка, можете автоматично да зададете функция за системата [CONTROL FOR HDMI], като настроите телевизора. За подробности вижте ръководството за експлоатация на телевизора.

Ако телевизорът не е съвместим с HDMI контрол – функция за Лесна настройка, задайте ръчно функцията за HDMI контрол на системата и телевизора.

## Забележка

- Изведените опции се различават в зависимост от модела.











- 1 Уверете се, че системата и телевизорът са свързани с HDMI кабел.**
- 2 Включете телевизора и натиснете I/O, за да включите системата.**
- 3 Превключете входния селектор на вашия телевизор, така че сигналът от системата през входа HDMI да се изведе на телевизионния екран.**
- 4 Задайте функцията за HDMI контрол на системата и телевизора.**

За подробности относно настройката на системата вижте следните стъпки.

За подробности относно настройката на телевизора вижте ръководството за експлоатация, приложено към телевизора (в зависимост от телевизора, настройката по подразбиране на HDMI контрол е зададена в положение “OFF”).

## Контрол на HDMI/външно аудио устройство

За да включите/изключите функцията [CONTROL FOR HDMI]

- 1 **Неколкократно натиснете FUNCTION +/- докато на дисплея на предния панел се изведе "DVD".**
- 2 **Натиснете  DISPLAY докато системата е в режим стоп.**  
На телевизионния екран се извежда Контролното меню.
- 3 **Натиснете , за да изберете [SETUP], след това натиснете .**  
Извежда се опцията за [SETUP].
- 4 **Натиснете , за да изберете [CUSTOM], след това натиснете .**  
Извежда се дисплеят с настройките.
- 5 **Натиснете , за да изберете [HDMI SETUP], след това натиснете .**  
Извеждат се опциите за [HDMI SETUP].
- 6 **Натиснете , за да изберете [CONTROL FOR HDMI], след това натиснете .**
- 7 **Натиснете , за да изберете настройката, след това натиснете .**
  - [OFF]: Изключена функция.
  - [ON]: Включена функция.

### Забележка

- Когато се изведе съобщението [Please verify the HDMI connection.], уверете се, че HDMI връзката е правилна.

## Използване на режима Theatre

### (Режим Theatre)





Ако вашият телевизор е съвместим с режим Theatre, вие можете да се наслаждавате на оптимално изображение, подходящо за филми като при натискане на THEATRE звукът автоматично се извежда от високоговорителите на системата.

## Гледане на DVD чрез едно натискане на бутон

### (One-Touch Play - Възпроизвеждане с едно натискане)

Когато натиснете ONE TOUCH PLAY, телевизорът се включва, задава се входен режим за DVD и системата автоматично започва възпроизвеждане на диска.

Функцията за възпроизвеждане с едно докосване работи също, когато:

- Натиснете  докато отделието за диска е отворено и  се извежда на дисплея на предния панел.
- Затворите отделието за диска, като го натиснете.
- Натиснете DVD TOP MENU/DVD MENU и  се изведе на дисплея на предния панел.
- Изберете функцията "DVD", като натиснете FUNCTION +/-,  се извежда на дисплея на предния панел.

### Забележка

- Функцията за възпроизвеждане с едно докосване не работи, когато натиснете .
- Системата и телевизорът работят както следва:

Тази система	Телевизор
Включва се. (Ако не е включена.)	Включва се. (Ако не е включен.)
↓	↓
Преминава към "DVD Функция"	Превключва към HDMI вход.
↓	↓
Започва възпроизвеждане на диска и извежда звука.	Минимизира нивото на звука. (System Audio Control - Аудио контрол на системата)

### Забележка

- Уверете се, че HDMI връзката е правилна и задайте [CONTROL FOR HDMI] в положение [ON].
- В зависимост от телевизора, възможно е началото на съдържанието да не се възпроизведе.
- В зависимост от диска, възможно е началото на възпроизвеждането да отнеме известно време.

## Изключване на системата в синхронизация с телевизора

### (System Power Off - Изключване на захранването)

Когато изключите телевизора, като използвате бутона POWER на устройството за дистанционно управление на телевизора, или бутона TV I/O на устройството за дистанционно управление на системата, системата автоматично се изключва.

### Забележка

- Преди да използвате функцията за изключване на захранването на системата, задайте функцията за захранване на телевизора. За подробности вижте ръководството за експлоатация на телевизора.
- В зависимост от състоянието на системата (например, когато възпроизвеждате CD или е зададена функция различна от DVD или TV), възможно е системата да не се изключи автоматично.

## Възпроизвеждане на телевизионен звук от високоговорителите на системата

### *(System Audio Control - Аудио контрол на системата)*

Може да изведете звука на телевизора през системата като извършите една изключително лесна операция.

За да използвате тази функция, свържете системата и телевизора посредством аудио кабел (не е приложен в комплекта) и HDMI кабел (не е приложен в комплекта) (стр. 20).

В зависимост от телевизора, когато зададете системата към функция "TV", функцията за аудио контрол на системата се включва. Телевизионният звук се извежда от високоговорителите на системата и силата на звука от телевизионните високоговорители автоматично се минимизира.

Можете да използвате функцията за аудио контрол на системата както следва:

- Докато гледате телевизия и превключите функцията на системата в положение "TV", звукът от телевизора автоматично се извежда от високоговорителите на системата.
- Можете да контролирате силата на звука на системата, като използвате устройството за дистанционно управление на телевизора.
- Ако изключите системата или зададете функцията на системата в положение, различно от "TV", звукът от телевизора се извежда от високоговорителите на телевизора.

Също така, вие можете да работите с функцията за аудио контрол на системата и от телевизионното меню. За подробности вижте ръководството за експлоатация, приложено към на телевизора.

### Забележка

- Ако телевизорът бъде включен преди системата, звукът няма да се възпроизвежда за известно време.
- Докато телевизорът е в режим PIP (картина в картината), функцията за аудио контрол на системата няма да работи.  
Когато телевизорът излезе от режим PIP, начинът на извеждане на сигнала се връща в положението преди да активирате PIP режима.
- Ако изберете телевизионна програма по време на DVD възпроизвеждане със системата, функцията "TV" автоматично задава извеждане на звука от телевизора.
- Когато включите функцията Възпроизвеждане с едно докосване докато гледате телевизия, функцията Аудио контрол на системата се включва и звукът от системата се заглушава.
- Докато записвате песни на аудио CD в USB устройството, функцията за аудио контрол на системата няма да работи.

### Съвет

- Можете да свържете системата и телевизора по цифров път. За подробности вижте (стр. 21).

### Задаване на максимално ниво на силата на звука за системата

### *(Volume Limit - Ограничение на силата на звука)*

Ако подмените начина на извеждане на сигнала на телевизора към системните високоговорители на телевизионното меню, като натиснете THEATRE, в зависимост от нивото на силата на звука на системата е възможно да се изведе силен звук. Можете да прегорватите това като ограничите максималната сила на звука. За подробности вижте "[VOLUME LIMIT]" (стр. 53).



# Възпроизвеждане на аудио файлове/JPEG файлове с изображения на USB устройство

Можете да възпроизвеждате аудио файлове (MP3/WMA/AAC файлове)/JPEG файлове с изображения, запазени на USB устройство като цифров музикален плейър или USB носител на данни (не е приложен в комплекта), като свържете USB устройството към системата. За списък с USB устройствата, които могат да бъдат включени, вижте "USB устройства, които могат да бъдат включени" (притурка). Аудио форматът, който може да бъде възпроизвеждан от системата, е само MP3/WMA/AAC файлове\*.

\* Файлове, защитени с авторски права, не могат да бъдат възпроизведени от системата.

## Забележка

• Системата не може да възпроизвежда WMA/AAC на DATA CD/DATA DVD.

## Относно възможните за възпроизвеждане USB устройства

Не използвайте USB устройства различни от тези изброени в списък "Възможни за възпроизвеждане USB устройства" (притурка). Работата на неописани модели не е гарантирана. Работата не е гарантирана, дори и когато използвате тези USB устройства. Някои от описаните USB устройства не се продават в определени региони.

## Свързване на USB устройство

Преден панел

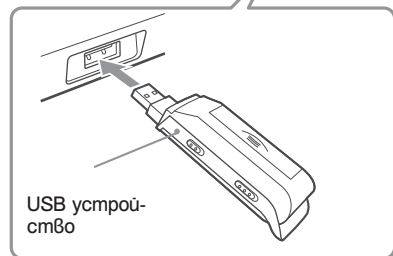

USB устройство

## Забележка

• Когато използвате AUDIO IN/A.CAL.MIC жаката докато USB устройството е свързано, бъдете внимателни, пространството е ограничено.

- 1 **Неколкократно натиснете FUNCTION +/- докато на дисплея на предния панел се изведе индикацията "USB".**
- 2 **2 Свържете USB устройството (цифров музикален плейър или USB носител на данни) към порта (USB).**  
Когато свържете USB устройство, на дисплея на предния панел се извежда индикацията "READING" докато системата чете всички данни на USB устройството.

## Забележка

- Когато свържете USB устройството, уверете се, че посоката на жаката е правилна.
- Не зареждайте носила USB устройството, защото това може да причини повреда в системата.
- Не свързвайте други устройства освен USB устройството.
- В зависимост от вида на USB устройството, възможно е да отнеме 10 секунди преди индикацията "READING" да се изведе на дисплея на предния панел.

## За да изключите USB устройството:

- 1 **Натиснете [■], за да спрете възпроизвеждането.**
- 2 **Натиснете [I/O], за да изключите системата.**
- 3 **Изключете USB устройството.**

## Забележки за USB устройство





- Системата може да възпроизвежда до 200 папки, включително албуми, които не съдържат аудио файлове, и JPEG файлове с изображения. Когато на USB устройството има повече от 200 папки, папки, които се различават от системата, се различават в зависимост от конфигурацията на самата папка.
- Системата може да възпроизвежда следните файлове.

Файл	Разширение на файла
MP3 file	“.mp3”
WMA file	“.wma”
AAC file	“.m4a”
JPEG image file	“.jpg” or “.jpeg”



Системата ще възпроизведе всякакви данни с горните разширения, дори ако данните не са MP3/WMA/AAC/JPEG формат. Възможно е възпроизвеждането на тези данни да е съпроводено с извеждане на силен шум, който да повреди системата от високочестотни звуци.

- Следните USB устройства/ситуации могат да увеличат времето за стартиране на възпроизвеждането:
- USB устройства със сложна дървовидна структура.
- Когато аудио файловете или JPEG файловете с изображения в друга папка бъдат възпроизведени.
- Някои USB устройства не могат да бъдат възпроизведени на тази система в зависимост от формата на файловете.
- Системата може да възпроизвежда папки до 8 ниво.
- Възможно е системата да не успее да възпроизведе аудио файл в зависимост от бита му.
- Когато USB устройството бъде заредено, системата чете всички файлове на него. Ако на USB устройството има много папки или файлове, прочитането на данните на носителя може да отнеме много време.
- Не свързвайте системата и USB устройството посредством USB хъб.
- При някои свързани USB устройства след като извършите операция, възможно е стартирането на операцията от системата да започне с известно забавяне.
- Тази система не винаги поддържа всички функции на свързаното USB устройство.
- Възможно е файловете, записани от устройство, като например компютър, да не бъдат възпроизведени в поредността, в която са били записани.
- Редът на възпроизвеждане за системата може да се различава от реда на възпроизвеждане за USB устройството.
- Винаги изключвайте системата преди да изключите USB устройството. Изключването на USB устройството докато системата е включена, може да повреди данните на USB устройството.
- Не запазвайте други видове файлове или ненужни папки на USB устройството, на което има аудио файлове или JPEG файлове с изображения.
- Папките, в които няма аудио файлове или JPEG файлове с изображения, се пропускат.
- Съвместимостта с всички MP3/WMA/AAC кодиращи/записващи софтуери, записващи устройства и записващи носители не може да бъде гарантирана. Възможно е несъвместимите USB устройства да произведат шум, да прекъснат звука или изобщо да не се възпроизведат.
- Преди да използвате USB устройство, уверете се, че на него няма вируси.

## Избор на MP3 аудио файл или папка

- 1** **Няколкократно натиснете FUNCTION +/- докато на дисплея на предния панел се изведе "DVD".**
- 2** **Натиснете  DISPLAY докато системата е в режим стоп.**  
На телевизионния екран се извежда Контролното меню.
- 3** **Натиснете , за да изберете [MODE (MUSIC, IMAGE)], след това натиснете .**  
Извежда се опцията за [MODE (MUSIC, IMAGE)]
- 4** **Натиснете , за да изберете [MUSIC].**
- 5** **Натиснете .**
- 6** **Натиснете DVD MENU.**  
Извеждат се папките в USB устройството. Когато възпроизвеждате папка, заглавието на папката се затъмнява.

FOLDER LIST	
01	Let's Talk About Love (1985)
02	1st Album (1986)
03	In the Middle of Nowhere (1986)
04	Ready for Romance (1986)
05	In the Garden of Venus (1987)
06	Romantic Warriors (1987)
07	Back for Good (1988)
08	Alone (1999)
▼	

- 7** **Натиснете , за да изберете папка. Когато възпроизвеждате аудио файлове в папка**  
Натиснете , за да започнете възпроизвеждането на избраната папка.  
**■ Когато избирате аудио файл**  
Натиснете .
- Извежда се списъкът с файлове в папката.

TRACK LIST	
<input type="checkbox"/>	03 In the Middle of Nowher...
▼	
01	Geronimo_s_Cadillac
02	Riding_On_A_White_Swan
03	Give_Me_Peace_On_Earth
04	Sweet_Little_Shella
05	Ten_Thousand_Lonely_Drums
06	Lonely_Tears_In_Chinatown
07	In_Shaira
▼	

Натиснете  $\uparrow/\downarrow$ , за да изберете файл, и натиснете  $\oplus$ . Системата възпроизвежда избрания файл. Можете да изключите списъка с файлове, като натиснете DVD MENU. Натискането DVD MENU отново, списъкът с файлове в папката се извежда.

#### Съвет

- Системата може да разпознае до 150 аудио файла в една папка.

#### За да спрете възпроизвеждането

Натиснете  $\blacksquare$ .

#### За да възпроизведете следващ или предходен аудио файл

Натиснете  $\ggg/lll$ . Обърнете внимание, че можете да изберете следваща папка, като натиснете  $\ggg$  след последния файл в първата папка, но не можете да се върнете към предната папка, като натиснете  $lll$ . За да се върнете към предходната папка, изберете папката от списъка с папки.

#### За да се върнете към предходния дисплей

Натиснете  $\hookrightarrow$  RETURN.

#### За да изключите дисплея

Натиснете DVD MENU.

#### Други операции

Вижте "Други операции" (стр. 34).

#### Избор на JPEG файл с изображение или папка

- 1 Неколкократно натиснете FUNCTION +/- докато на дисплея на предния панел се изведе "DVD".
- 2 Натиснете  $\text{☺}$  DISPLAY докато системата е в режим стоп. На телевизионния екран се извежда Контролното меню.
- 3 Натиснете  $\uparrow/\downarrow$ , за да изберете  $\text{🎵}$  [MODE (MUSIC, IMAGE)], след това натиснете  $\oplus$ . Извеждат се опциите за [MODE (MUSIC, IMAGE)]
- 4 Натиснете  $\uparrow/\downarrow$ , за да изберете [IMAGE].
- 5 Натиснете  $\oplus$ .
- 6 Натиснете DVD MENU.

Извеждат се папките, записани на USB устройството. Когато възпроизвеждате папки, заглавието им се затъмнява.

#### FOLDER LIST

01	Let's Talk About Love (1985)
02	1st Album (1986)
03	In the Middle of Nowhere (1986)
04	Ready for Romance (1986)
05	In the Garden of Venus (1987)
06	Romantic Warriors (1987)
07	Back for Good (1988)
08	Alone (1999)

#### 7 Натиснете $\uparrow/\downarrow$ , за да изберете папка.

##### ■ Когато възпроизвеждате JPEG файлове с изображения в папка като изреждане на кадри

Натиснете  $\triangleright$ , за да започнете възпроизвеждане на избраната папка.

JPEG изображенията се възпроизвеждат едно след друго. Можете да промените интервала за изреждане на кадри (стр. 68) и да прибавяте ефекти към слайд шоуто (стр. 68).

##### ■ Когато избирате JPEG файл с изображение, като изведете подекран.

Натиснете PICTURE NAVI.

Извежда се списък с изображения на JPEG файловете, които се съдържат в папката на 16 по-екрана.

1	2	3	4
5	6	7	8
9	10	11	12
13	14	15	16

Натиснете  $\leftarrow/\uparrow/\downarrow/\rightarrow$ , за да изберете JPEG изображението, което желаете да прегледате, и натиснете  $\oplus$ . За да се върнете към нормален екран, натиснете  $\hookrightarrow$  RETURN.

#### Съвет

- Вдясно на телевизионния екран се извежда скрол лента. За да възпроизведете допълнителни изображения, изберете най-долните изображения и натиснете  $\uparrow$ . За да се върнете към предходните изображения, изберете най-горните изображения, и натиснете  $\downarrow$ .
- Системата може да разпознае до 150 JPEG файла с изображения в една папка.

## За да възпроизведете следващ или предходен JPEG файл с изображение

Натиснете **→/←**, когато Контролното меню не е изведено. Обърнете внимание, че можете да изберете следваща папка, като натиснете **→** след последното изображение в първата папка, но не можете да се върнете към предната папка, като натиснете **←**. За да се върнете към предходната папка, изберете папката от списъка с папки.

## Въртене на JPEG изображение

Когато на екрана е изведен JPEG файл с изображение, вие можете да въртите файла на 90 градуса. Натиснете **↑/↓** докато преглеждате изображението.

Натиснете CLEAR, за да се върнете към нормален изглед.

### Забележка

- Не можете да въртите JPEG файл с изображение, когато зададете [JPEG RESOLUTION] в [HDMI SETUP] в положение [(1920 x 1080i) HD ] или [(1920 x 1080i) HD].

## За да спрете възпроизвеждането

Натиснете **■**.

## Други операции

Вижте “Други операции” (стр. 34).

## Избор на файлове с изображения при извеждане на кадри

- 1 Натиснете **два пъти** **☰** DISPLAY.  
На телевизионния екран се извежда Контролното меню.
- 2 Натиснете **↑/↓**, за да изберете [INTERVAL], след това натиснете **+**.  
Опциите за [INTERVAL] се извеждат.
- 3 Натиснете **↑/↓**, за да изберете настройката.
  - [NORMAL]: Задава време между 6 и 9 секунди.
  - [FAST]: Задава време, което е по-малко от [NORMAL].
  - [SLOW1]: Задава време, което е по-голямо от [NORMAL].
  - [SLOW2]: Задава време, което е по-голямо от [SLOW1].
- 4 Натиснете **+**.

### Забележка

- Някои JPEG файлове, особено тези в прогресивен формат или тези с 3,000,000 или повече пиксела, се извеждат за повече време от останалите, което може да удължи продължителността, за която ще бъдат изведени.

## Избор на ефект за файлове с изображения при извеждане на кадри

- 1 Натиснете **два пъти** **☰** DISPLAY.  
На телевизионния екран се извежда Контролното меню.
- 2 Натиснете **↑/↓**, за да изберете [EFFECT], след това натиснете **+**.  
Извеждат се опциите за [EFFECT].
- 3 Натиснете **↑/↓**, за да изберете настройката.
  - [MODE1]: Изображението се извежда от върха към долната част.
  - [MODE2]: Изображението се извежда от ляво на дясно.
  - [MODE3]: Изображението се извежда от центъра на екрана
  - [MODE4]: Изображението избира произволен ефект.
  - [MODE5]: Следващото изображение се извежда върху предходното.
  - [OFF]: Изключва функцията.
- 4 Натиснете **+**.

### Забележка

- Настройката за [EFFECT] не е ефективна, когато зададете [JPEG RESOLUTION] в [HDMI SETUP] в положение [(1920 x 1080i) HD ] или [(1920 x 1080i) HD] (стр. 53).

## Възпроизвеждане на списък с аудио файлове/JPEG файлове с изображения

- 1 Натиснете **два пъти** **☰** DISPLAY.  
На телевизионния екран се извежда Контролното меню.
- 2 Натиснете **↑/↓**, за да изберете [BROWSING], след това натиснете **+**.  
Извеждат се опциите за [BROWSING].
- 3 Натиснете **↑/↓**, за да изберете желанния списък, след това натиснете **+**.
  - [FOLDER LIST]: Списъкът с папки се появява. Следвайте Стъпка 2 от “Избор на аудио файл или папка”

- [PICTURE LIST]: Изображенията на JPEG файловете с изображения в папката се извеждат в 16 под-екрана. Следвайте Стъпка 2 от "Избор на JPEG файл с изображение или папка".

## Повторно възпроизвеждане

### (Repeat Play)

Можете няколкократно да възпроизведете аудио файлове/JPEG файлове с изображения на USB устройството.

#### 1 Натиснете DISPLAY по време на възпроизвеждане.

На телевизионния екран се извежда Контролното меню.

#### 2 Натиснете , за да изберете [REPEAT], след това натиснете .

Извеждат се опциите за [REPEAT].

#### 3 Натиснете , за да изберете опция за повтаряне.

- [OFF]: Изключена функция.
- [MEMORY]: Можете да повторите всички папки в USB устройството.
- [FOLDER]: Можете да повторите настоящата папка.
- [TRACK] (само за аудио файлове): Можете да повторите настоящия файл.

#### 4 Натиснете .

Опцията е избрана.

### За да се върнете към нормално възпроизвеждане

Натиснете CLEAR или изберете [OFF] на Стъпка 3.

### За да изключите дисплея с Контролното меню

Нколкократно натиснете  DISPLAY докато дисплеят с Контролното меню се изключи.

### Забележка

- Когато [MODE (MUSIC, IMAGE)] бъде зададено в положение [IMAGE] (стр. 67), вие не можете да изберете [TRACK].

## Търсене на аудио файл/JPEG файл с изображение/папка и др.

Можете да търсите USB устройство по аудио файл, JPEG файл с изображение или папка. Тъй като аудио файловете и JPEG файловете с изображения имат уникални номера на USB устройството, вие можете да изберете желаните аудио файл или JPEG файл с изображение, като въведете номера му.

#### 1 Натиснете DISPLAY. (Когато възпроизведете JPEG файлове с изображения, натиснете -- DISPLAY два пъти.)

#### 2 Натиснете , за да изберете метода на търсене.

- [TRACK]: аудио файлове.
- [FILE]: JPEG файлове с изображения.
- [FOLDER]: папки.

Избрано е [\*\* (\*\*\*)] (\*\* се отнася за номер). Номерът в скоби обозначава общия брой на аудио файловете, JPEG файловете с изображения или папки.

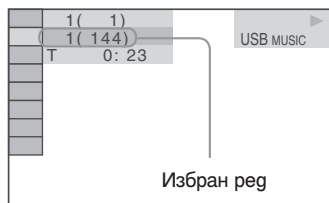

#### 3 Натиснете .

[\*\* (\*\*\*)] се променя на [-- (\*\*\*)].

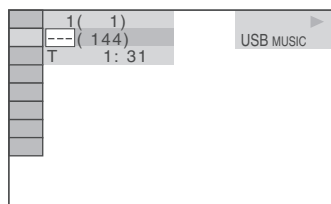

#### 4 Натиснете или бутоните с номера, за да изберете желаните номер.

Ако допуснете грешка, откажете номера, като натиснете CLEAR

## 5 Натиснете .

Системата започва възпроизвеждане от избрания номер.

### Преглед на информацията за аудио файл на дисплея на предния панел

#### Неколкократно натиснете DISPLAY.

Всеки път, когато натиснете DISPLAY докато възпроизвеждате диск, дисплеят се променя:

①   ②

① Време за възпроизвеждане и настоящ номер на записа

② Име на записа (файла)\*

\* Ако MP3 файлът има ID3 tag, системата ще изведе името на папката/записа (файла) от ID3 tag информацията.

Системата може да поддържа ID3 ver 1.0/1.1/2.2/2.3. ID3 ver 2.2/2.3 tag дисплеят с информация е с приоритет, когато ID3 ver. 1.0/1.1 u ver 2.2/2.3 tag се използват за единични MP3 файлове.

#### Забележка

- Ако името на аудио файла не може да бъде изведено, на дисплея на предния панел ще се изведе “\*\*\*”.
- В зависимост от текста, възможно е името на файла да не се изведе.
- Възможно е времето за възпроизвеждане на MP3 файловете да не се изведе правилно.

### Преглед на информацията за аудио файл на телевизионния екран.

Можете да изведете на телевизионния екран информацията за аудио файл, като например името на папката/аудио файла и аудио честотата (количеството данни в секунда на настоящия звук).

**Натиснете DISPLAY по време на възпроизвеждане.**

Информацията за аудио файла се извежда на телевизионния екран.

Честота

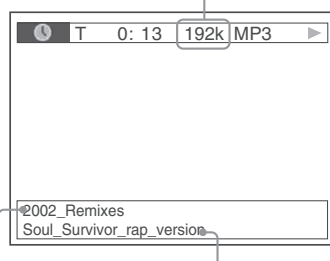

Име на папката\*

Име на файла\*

\* Ако MP3 файлът има ID3 tag, системата ще изведе името на папката/записа (файла) от ID3 tag информацията.

Системата може да поддържа ID3 ver 1.0/1.1/2.2/2.3. ID3 ver 2.2/2.3 tag дисплеят с информация е с приоритет, когато ID3 ver. 1.0/1.1 u ver 2.2/2.3 tag се използват за единични MP3 файлове.

#### Забележка

- Възможно е символи/обозначения да не бъдат изведени на някои езици.
- В зависимост от вида на файла, който се възпроизвежда, системата може само да изведе ограничен брой символи. Също така в зависимост от файла, не всички символи в текста ще бъдат изведени.

### Проверка на информацията за датата за JPEG

Можете да проверите информацията на датата по време на възпроизвеждане, когато в данните за JPEG изображението е записан етикетът Exif\*.

**Натиснете  DISPLAY два пъти по време на възпроизвеждане.**

На телевизионния екран се извежда Контролното меню.

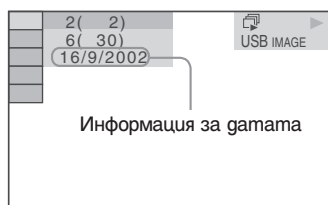

\* “Exchangeable Image File Format” е формат за изображения, заснети с цифров фотоапарат, определен от Японската асоциация по електроника и информационни технологии (JEITA).

## Съвет

- Информацията за дата е [DD/ММ/YYYY].
- DD: Ден  
ММ: Месец  
YYYY: Година

## Запазване на музика на USB устройство

Можете да записвате песни на аудио CD в USB устройство, като декодирате в MP3 формат. Също така, можете да копирате MP3 файлове на DATA CD/DATA DVD върху USB устройството. Относно връзките на USB устройството вижте “Свързване на USB устройство” (стр. 65). Записаната музика е ограничена единствено за използване за лична употреба. Използването на музиката за други цели изисква разрешението на притежателя на авторските права.





### Забележки за USB запис/копиране

- Не свързвайте системата и USB устройството чрез USB хъб.
- Уверете се, че на USB устройството има достатъчно място за запис или копиране.
- Не вагете USB устройството по време на запис/копиране.
- Когато записвате песни от CD, песните се записват като 128Kbps MP3 файлове.
- Когато копирате MP3 файлове от DATA CD/DATA DVD, MP3 файловете се записват със същата честота като оригиналните MP3 файлове.
- CD текстова информация не се записва в създадените MP3 файлове.
- Ако спрете записа по средата, MP3 файлът, който е спрял, ще се изтрие.
- Записът спира автоматично, ако:
  - Свободното място на USB устройството свърши по време на запис/копиране.
  - Броят на MP3 файловете на USB устройството достигне ограничението за брой, който системата може да разпознае.
- Можете да запазите до 150 файла в една папка.
- Можете да запазите до 199 папки в едно USB устройство.
- Ако папката, която ще изтривате, съдържа файлове, които не са в аудио формат или не са под-папки, тези данни не се изтриват.
- Ако папката или файла, които се опитвате да запишете, вече съществуват на USB устройството под същото име, след името се прибавя пореден номер без да се записва върху оригиналната папка или файл.



- Някои USB устройства не могат да бъдат възпроизведжани на тази система в зависимост от формата на файла.

## Запис на песни от аудио CD на USB устройство

- 1 **Зарегете аудио CD.**
- 2 **Натиснете  DISPLAY, докато системата е в режим стоп.**  
На телевизионният екран се извежда Контролното меню.
- 3 **Натиснете , за да изберете [USB RECORDING], след това натиснете .**
- 4 **Натиснете , за да изберете [TRACK], след това натиснете .**  
На дисплея на предния панел се извежда индикация "READING" докато на телевизионния екран се извеждат песните на аудио диска.

### Забележка

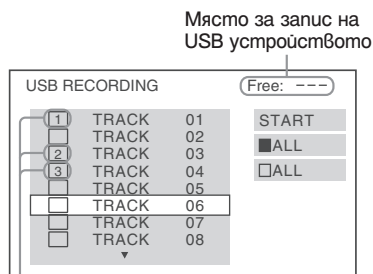

- В зависимост от броя на песните, извеждането им на екрана може да отнеме известно време.

- 5 **Изберете песен, която желаете да запишете.**





Песни, които ще записвате.



### ■ За да изберете желана песен

Натиснете , за да изберете песен, след това натиснете . Песните се маркират в реда, в който сте ги избрали.

### ■ За да изберете всички песни на аудио диска



Натиснете , за да изберете  ALL], след това натиснете .



### ■ За да отмените песента

Натиснете , за да изберете песента, след това натиснете .







Маркираните песни се изтриват.

### ■ За да отмените всички песни

Натиснете , за да изберете  ALL], след това натиснете .

- 6 **Натиснете , за да изберете [START], след това натиснете .**  
Системата започва записа и състоянието на записа се извежда на дисплея.  
За да отмените записа, натиснете .m

## Копиране на MP3 файлове от DATA CD/DATA DVD на USB устройство



- 1 **Зарегете DATA CD/DATA DVD.**
- 2 **Натиснете  DISPLAY докато системата е в режим стоп.**  
На телевизионния екран се извежда Контролното меню.
- 3 **Натиснете , за да изберете  [USB RECORDING], след това натиснете .**
- 4 **Натиснете , за да изберете [TRACK] или [FOLDER], след това натиснете .**

- [TRACK]: Извеждат се папките, записани на DATA CD/DATA DVD. Можете да копирате желания MP3 файл.
- [FOLDER]: Извеждат се папките, записани на DATA CD/DATA DVD. Можете да копирате всички MP3 файлове в папката. Преминете към Стъпка 6.

На дисплея на предния панел се извежда индикация "READING" докато песните/папките се появяват на телевизионния екран.

### Забележка

- В зависимост от броя на песните/папките, извеждането им на екрана може да отнеме известно време.

- 5 **Натиснете , за да изберете желаната папка, след това натиснете .**  
MP3 файловете в избраната папка се извеждат.
- 6 **Изберете MP3 файл/папка, които желаете да копирате.**



Място за запис на USB устройството



MP3 файлове/папки, които ще копирате

### ■ За да изберете желаня MP3 файл/папка

Натиснете  $\uparrow/\downarrow$ , за да изберете MP3 файл/папка, след това натиснете  $\oplus$ .

MP3 файловете/папки се маркират.

### ■ За да изберете MP3 файлове/папки

Натиснете  $\leftarrow/\uparrow/\downarrow/\rightarrow$ , за да изберете  $[\checkmark]$  ALL], след това натиснете  $\oplus$ .

### ■ За да отмените MP3 файлове/папки

Натиснете  $\uparrow/\downarrow$ , за да изберете MP3 файл/папка, след това натиснете  $\oplus$ . Маркировката на MP3 файла/папката се премахва.

### ■ За да отмените всички MP3 файлове/папки

Натиснете  $\leftarrow/\uparrow/\downarrow/\rightarrow$ , за да изберете  $[\square]$  ALL], след това натиснете  $\oplus$ .

Натиснете  $\leftarrow/\uparrow/\downarrow/\rightarrow$ , за да изберете [START], след това натиснете  $\oplus$ .

Системата стартира копирането и състоянието на копирането се появява.

За да отмените копирането, натиснете ■.

### За да се върнете към предходния дисплей

Натиснете  $\curvearrowright$  RETURN.

#### Забележка

- Аудио файлът на DATA CD/DATA DVD, който можете да копирате, е само MP3 файл.

### Изтриване на аудио файлове от USB устройства

Можете да изтривате аудио файлове от USB устройства.

**1** Неколкократно натиснете FUNCTION +/- докато на дисплея на предния панел се изведе "USB".

**2** Натиснете  $\uparrow/\downarrow$ , за да изберете папка

### ■ За да изтриете всички аудио файлове в папката

Натиснете CLEAR.

### ■ За да изтриете аудио файл

Натиснете  $\oplus$ .

Извежда се списъкът с файлове, който се съдържа в папката.

Натиснете  $\uparrow/\downarrow$ , за да изберете желаня аудио файл, след това натиснете CLEAR.

**3** Натиснете  $\uparrow/\downarrow$ , за да изберете [YES], след това натиснете  $\oplus$ .

За да отмените, изберете [NO], след това натиснете  $\oplus$ .

#### Забележка

- Не вадете USB устройството докато изтривате.
- Ако папката, която ще изтривате, съдържа файлове, които не са в аудио формат или под-папки, данните не се изтриват.

### За да се върнете към предходния дисплей

Натиснете  $\curvearrowright$  RETURN.

## Използване на DIGITAL MEDIA PORT адаптер

DIGITAL MEDIA PORT (DMPORT) адаптерът (не е приложен в комплекта) ви помага да се наслаждавате на звук от преносим аудио източник или компютър. Когато свържете DIGITAL MEDIA PORT адаптера, вие можете да се наслаждавате на звук, който се извежда от свързания към системата компонент.

DIGITAL MEDIA PORT адаптерите се различават в зависимост от областта.

За подробности относно свързването на DIGITAL MEDIA PORT адаптера вижте "Свързване на DIGITAL MEDIA PORT адаптер" (стр. 21).

### Забележка

- Не свързвайте адаптер, различен от DIGITAL MEDIA PORT адаптера
- Не свързвайте и не изключвайте DIGITAL MEDIA PORT адаптера към/от устройството докато системата е включена.
- В зависимост от вида на DIGITAL MEDIA PORT адаптера изображенията се извеждат. В този случай системата извежда EURO AV OUTPUT сигнал независимо от вида на видео сигнала.
- Когато използвате устройството Bluetooth Wireless Audio Adapter (например TDM-BT1, не е приложен в комплекта) едновременно, разстоянието на предаване на сигнала между Bluetooth трансмитера и Bluetooth Wireless Audio адаптера може да е намалено. В такъв случай поставете Bluetooth трансмитера колкото е възможно по-далече от устройството или преместете Bluetooth Wireless Audio адаптера по-близо до Bluetooth трансмитера.
- Когато използвате устройството и Bluetooth Wireless Audio адаптера (например TDM-BT1, не е приложен в комплекта) едновременно, поставете Wireless Network Audio адаптера колкото е възможно по-далече от устройството.

## Изтриване на аудио файлове от USB устройство

Възпроизвеждане на свързания компонент на системата

- 1** **Неколкократно натиснете FUNCTION +/- докато на дисплея на предния панел се изведе "DMPORT".**
- 2** **Започнете възпроизвеждането на свързания компонент.**  
Звукът и изображението от свързания компонент се възпроизвеждат на системата или на свързания телевизор.

За подробности относно работата се обърнете към ръководството за експлоатация на DIGITAL MEDIA PORT адаптера.

### Съвет

- Когато слушате MP3 или друг вид компресирана музика, като използвате преносим аудио източник, вие можете да подобрите звука. Изберете "A.F.D. STD" за "DEC. MODE" (стр. 30). За да отмените, изберете друг, различен от "A.F.D. STD".
- В зависимост от вида на DIGITAL MEDIA PORT адаптера, вие можете да успеете да работите със свързан компонент, като използвате бутоните на устройството за дистанционно управление или бутоните на системата. Следната илюстрация показва местоположението на бутоните, които можете да използвате в този случай.

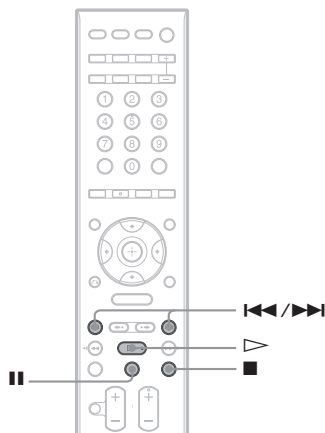

## Използване на S-AIR компонент

Това устройство е съвместимо с функция S-AIR (стр. 103), която позволява предаване на звук между S-AIR компоненти.

Когато закупвате S-AIR компонент, трябва да извършите следните настройки, за да установите предаване на звук.

### Относно S-AIR компоненти

Има два вида S-AIR компоненти:

- S-AIR основно устройство (това устройство): За предаване на звук. Можете да използвате до 3 основни S-AIR устройства. (Броят на възможни за употреба S-AIR основни устройства зависят от заобикалящата среда).
- S-AIR допълнителни устройства: За прием на звук.
  - Съраунд усилвател: Можете да се наслаждавате безжично на съраунд усилвателя.
  - S-AIR рисувър: Можете да се насладите на звука от системата от съседна стая.

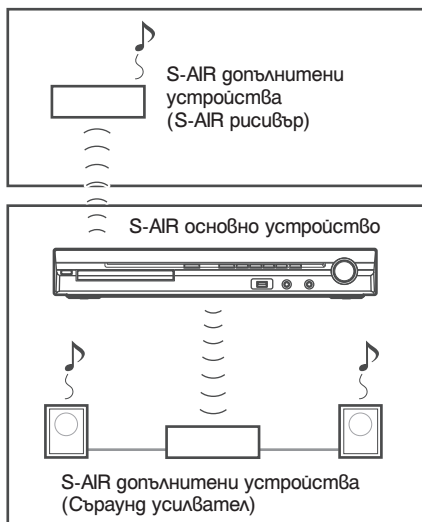

### Поставяне на безжичен предавател/приемник

За да използвате функция S-AIR, трябва да поставите безжичен предавател (не е приложен в комплекта) в устройството, а безжичния приемник (не е приложен в комплекта) в S-AIR допълнителния компонент.

### Забележка

- Когато поставите безжичния предавател/приемник и се уверете, че захранващият кабел не е свързан към контакта.
- Не докосвайте терминалите на безжичния предавател/приемник.

### За да поставите безжичния предавател в устройството

#### 1 Отстранете болтовете и махнете капачето на отвора.

Задна част на устройството

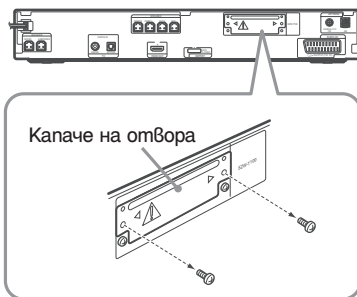

### Забележка

- Отстранете болтовете и махнете капачето на отвора, на което има предупредителен знак. Не отстранявайте други болтове.
- Капачето на отвора не е нужно повече. Все пак го запазете след като сте го отстранили.

#### 2 Поставете безжичния предавател

Задна част на устройството

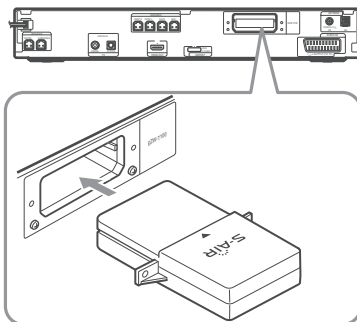

### Забележка

- Поставете безжичния предавател с S-AIR логото нагоре.

- Поставете безжичния предавател така че маркировките ▼ да съвпадат.
- Не поставяйте друго освен безжичен предавател в гнездо EZW-T100.

### 3 Уверете се, че използвате едникви болтове, за да застопорите безжичния предавател.

Задна част на устройството

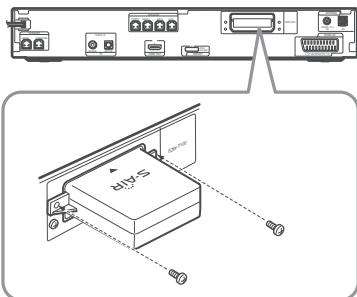

#### Забележка

- Не използвайте различни болтове, за да прикрепите безжичния предавател.

### За да поставите безжичния приемник в S-AIR допълнителен компонент

За подробности относно инсталирането на безжичния приемник в S-AIR допълнителния компонент, като например съраунд усилвателя или S-AIR ресивъра, вижте инструкциите за експлоатация на S-AIR допълнителния компонент.

### Установяване на предаване на звук между устройството и S-AIR допълнителния компонент (ID настройка)

#### За съраунд усилвателя

#### За S-AIR ресивъра

Само чрез съвпадане на ID (идентификацията) на устройството и на S-AIR допълнителния компонент, можете да извършите предаване на звук. Можете да използвате няколко S-AIR основни устройства като настроите различни идентификации за всеки компонент.

#### За да настроите идентификация на устройството

### 1 Натиснете – на устройството.

Устройството се включва.

### 2 Натиснете FUNCTION +/- неколкотократно, докато на предния дисплей на панела се появява "DVD".

### 3 Натиснете DISPLAY докато устройството е в режим стоп.

Дисплея на контролното меню се появява на екрана на телевизора.

### 4 Натиснете за да изберете [SETUP], след това натиснете .

Появяват се опции за настройка [SETUP].

### 5 Натиснете за да изберете [CUSTOM], след това натиснете .

Появява се дисплей за настройките.

### 6 Натиснете за да изберете [AUDIO SETUP], след това натиснете .

Появяват се опциите за [AUDIO SETUP].

### 7 Натиснете за да изберете [S-AIR SETUP →], след това натиснете .

#### Забележка

- Когато безжичният предавател не е поставен в устройството, не можете да изберете [S-AIR SETUP].

### 8 Натиснете за да изберете [ID], след това натиснете .

### 9 Натиснете за да изберете желаното ID, след това натиснете .

Можете да изберете всяко ID (A, B или C). Появява се дисплей за потвърждение.

### 10 Натиснете .

Настроите S-AIR допълнителния компонент към същото ID. Предаването на звук се определя както следва (пример):

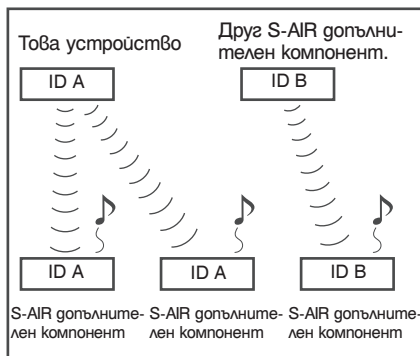

## Съвет

- За да потвърдите настоящето ID, извършете стъпки от 1 до 7. Когато съвместявате устройство с S-AIR допълнителен компонент (стр. 78), го ID означението се появява надпис [PAIRING].

## За да настроите ID на съраунд усилвателя

Обърнете се към инструкциите за експлоатация на съраунд усилвателя.

## За да настроите ID на S-AIR ресивъра

Обърнете се към инструкциите за експлоатация на S-AIR ресивъра.

## Забележка

- Лесно е да настроите еднъкв ID за устройството и S-AIR допълнителния компонент, за да осъществите предаване на звук. Въпреки това съседите Ви може също да получат звука от вашата система ако ID означенията са еднакви, а също така вие можете да получите звук от съседите. За да предотвратите това, можете да идентифицирате устройството със специфичен S-AIR допълнителен компонент като извършите операция по разпознаване (стр. 78).

## Насладете се на звука на системата от съседна стая

### За S-AIR ресивър

Можете да се насладите на звука от системата като използвате S-AIR ресивър. S-AIR ресивърът може да бъде инсталиран където и да е, независимо от местоположението на устройството, за да се насладите на звука от системата от съседна стая.

За подробности относно S-AIR ресивъра, обърнете се към инструкциите за експлоатация на S-AIR ресивъра.

## 1 Настройте ID-то на ресивъра спрямо това на устройството

- За да настроите ID на устройството, вижте “Настройка на ID на устройство” (стр. 76).
- За да настроите ID на S-AIR ресивъра, обърнете се към инструкциите за експлоатация на S-AIR ресивъра.

## Забележка

- Когато използвате друг S-AIR допълнителен компонент като съраунд усилвател, не променяйте ID-то на устройството. Настройте ID на S-AIR ресивъра спрямо това на устройството.

- Когато свържете устройството към друг S-AIR допълнителен компонент като съраунд усилвател, трябва да направите операция по свързване между устройството и S-AIR ресивъра. За подробности, вижте „Идентифициране на устройството със специфичен S-AIR допълнителен компонент (Операция по свързване)” (стр. 78).

## 2 Натиснете S-AIR MODE на устройството за дистанционно управление

Режим S-AIR се появява на дисплея на предния панел. Всеки път, когато натиснете S-AIR MODE, режимът на S-AIR се променя.

## 3 Изберете желаната функция на S-AIR ресивъра

- “PARTY”: S-AIR ресивърът извежда звук според функцията упомената на устройството.
- “SEPARATE”: Можете да настроите желаната функция за S-AIR ресивър като функциите на системата остават без промяна.

### ■ Когато настроите “PARTY”

Функцията се променя в същия ред, както натискате FUNCTION +/- (стр. 28).

### ■ Когато настроите “SEPARATE”

Функцията се променя както следва.

“MAIN UNIT” → “TUNER FM” →  
“TUNER AM” → “DMPRT” →  
“AUDIO” → ...

За да се насладите на същите функции като тези на устройството, изберете “MAIN UNIT”.

Когато изберете на устройството “TUNER FM” или “TUNER AM”, можете да изберете същата честота за тунера на S-AIR ресивъра. В този случай, когато изберете опция различна от “TUNER FM” или “TUNER AM” на устройството, можете да изберете каквато желаете честота за тунера на S-AIR ресивъра.

## 4 Регулирайте нивото на звука на S-AIR ресивъра

## Забележка

- Когато звукът е различен от 2-канален стерео звук, мултиканалният звук се намалява до 2 канала.
- Звукът от S-AIR ресивъра може да се прекъсне от работата на устройството.

## За да контролирате системата от S-AIR рисивъра

Можете да контролирате системата от S-AIR рисивъра като използвате следните бутони.

Написаните	За да извършите
▷, II, ■, ◀◀/▶▶	Работите с една и съща опция и на устройството, и на дистанционното управление.
S-AIR CH	Промените функцията на системата.

За повече подробности, обърнете се към инструкциите за експлоатация на S-AIR рисивъра. Насладете се на S-AIR рисивъра докато устройството е в режим готовност

За S-AIR рисивъра

Можете да се насладите на S-AIR рисивъра, докато устройството е в режим на готовност като настроите "S-AIR STBY" в позиция "ON".

### 1 Натиснете SYSTEM MENU

### 2 Натиснете ↑/↓ неколkokратно, докато се появи "S-AIR STBY" на дисплея на предния панел, след това натиснете

⊕ или →.

### 3 Натиснете ↑/↓, за да изберете желаните настройки.

- "ON": Можете да се насладите на S-AIR рисивъра докато устройството е в режим на готовност или е включено.
- "OFF": Не можете да се насладите на S-AIR рисивъра, докато устройството е в режим на готовност.

Настройките по подразбиране се различават в зависимост от модела.

### 4 Натиснете ⊕.

Настройките са извършени.

### 5 Натиснете SYSTEM MENU.

Системното меню се изключва.

#### Забележка

- Когато настроите "S-AIR STBY" в позиция "ON", консумацията на електроенергия в режим на готовност се увеличава.

- Когато изключите устройството докато "S-AIR STBY" е в позиция "ON", "S-AIR" примива (когато предаването на звук между устройството и S-AIR рисивъра не е установено), или светва (когато предаването на звук между устройството и S-AIR рисивъра е установено) на дисплея на предния панел.
- Ако изключите устройството, докато шейната на диска е отворена и "S-AIR STBY" е в позиция "ON", шейната на диска може да не се затвори автоматично.
- Когато безжичният предавател не е поставен в устройството не можете да настроите "S-AIR STBY".
- "S-AIR STBY" автоматично преминава в режим "OFF", когато отстраните безжичния предавател от устройството.

## Идентифициране на устройството с определен S-AIR допълнителен компонент

### За съхраняване усилвател

#### За S-AIR рисивър

Лесно ще настроите еднакво ID за устройството и S-AIR допълнителен компонент като съхраняване усилвател или S-AIR рисивър, за да установите предаване на звука. Въпреки това съседите Ви може също да получат звука от вашата система ако ID означенията са еднакви, а също така бие можете да получите звук от съседите. За да предотвратите това, можете да идентифицирате устройството със специфичен S-AIR допълнителен компонент като извършите операция по свързване.

### Когато извършвате операция по свързване

Преди свързването, предаването на звука се извършва чрез ID (пример).

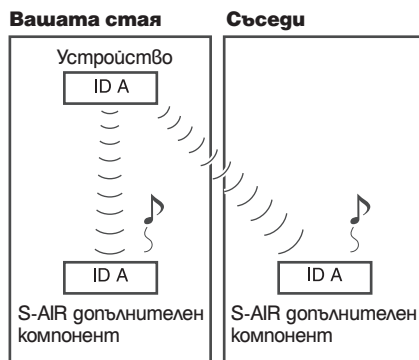

След като извършите свързването, предаването на звук се установява само между свързаното устройство и S-AIR допълнителното устройство.

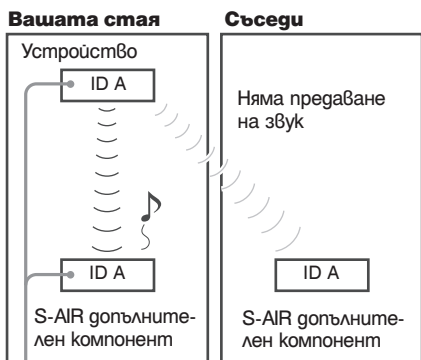

Свързване

- 1 Поставете S-AIR допълнителното устройство, което искате да свържете до системата.

#### Забележка

- Отстранете слушалките от съраунд усилвателя (ако са свързани).

- 2 Обърнете внимание идентификационните означения на устройството и S-AIR допълнителният компонент

- За да настроите идентификационно означение на устройството, вижте “Настройване на идентификационно означение на устройството” (стр. 76).
- За да настроите идентификационно означение на S-AIR допълнителния компонент, обърнете се към инструкциите за експлоатация на S-AIR допълнителния компонент.

- 3 Натиснете FUNCTION +/- неколккратно, докато на дисплея на предния панел се появи “DVD”.

- 4 Натиснете DISPLAY, докато системата е в режим стоп.

Дисплеят на контролното меню се появява на телевизионния екран.

- 5 Натиснете за да изберете [SETUP], след това натиснете .

Появяват се опциите за [SETUP].

- 6 Натиснете за да изберете [CUSTOM], след това натиснете .

Появява се дисплеят с настройките.

- 7 Натиснете за да изберете [AUDIO SETUP], след това натиснете .

Появяват се опциите за [AUDIO SETUP].

- 8 Натиснете за да изберете [S-AIR SETUP →], след това натиснете .

#### Забележка

- Когато безжичният предавател не е поставен в устройството, не можете да изберете [S-AIR SETUP].

- 9 Натиснете за да изберете [PAIRING], след това изберете .

Появява се дисплей за потвърждение.

- 10 Натиснете за да изберете [YES], след това изберете .

Устройството започва свързване.

За да извършите свързване изберете [NO].

- 11 Започнете свързване с S-AIR допълнителното устройство.

#### ■ За съраунд усилвател

Обърнете се към инструкциите за експлоатация на съраунд усилвателя. Когато предаването на звука е установено, се появява дисплей за потвърждение.

#### ■ За S-AIR ресивър

Обърнете се към инструкциите за експлоатация на S-AIR ресивъра. Когато предаването на звука е установено, се появява дисплей за потвърждение.

#### Забележка

- Извършете свързването няколко минути след стъпка 10. Ако не установите свързване, свързването се отменя автоматично и се появява екран за потвърждение. За да извършите свързване, изберете [YES]. За да се върнете към предишен дисплей изберете [NO].

- 12 Натиснете за да изберете следваща операция.

■ За да приключите свързване Изберете [NO], след това натиснете .

■ За да извършите свързване с друг S-AIR допълнителен компонент Изберете [YES], след което натиснете .

#### Забележка

- Ако извършите операция по свързване между устройството и допълнителен S-AIR компонент (стр. 78), предаването на звук установено чрез ID се отменя.
- Когато извършите свързване, на екрана за избор на ID се появява надпис [PAIRING].

#### За да отмените свързването

Извършете настройка на ID на устройството според процедурата “Настройка на ID на устройството”. Ако изберете ново ID (можете да изберете същото ID като преди), свързването се отменя.



## Ако предаването на звук е нестабилно

### За съраунд усилвател

#### За S-AIR ресивър

Ако използвате няколко безжични системи със споделяне на честота 2.4 GHz, като например безжична LAN връзка или Bluetooth, предаването на звук от S-AIR компоненти или други безжични системи може да е нестабилно. В такъв случай предаването може да се подобри като подобрите следните настройки: "RF CHANGE".

- 1 Натиснете SYSTEM MENU.**
- 2 Натиснете ↑/↓ неколкратно, докато се появи "RF CHANGE" на предния дисплей на панела, след това натиснете ⊕ или →.**
- 3 Натиснете ↑/↓, за да изберете желаните настройки**
  - "AUTO": Обикновено изберете тази опция. Системата променя "RF CHANGE" в положение "ON" или "OFF" автоматично.
  - "ON": Системата излъчва звук като търси по-добър канал за предаване.
  - "OFF": Системата излъчва звук през фиксирания канал за излъчване.
- 4 Натиснете ⊕.**  
Настройките са извършени.
- 5 Натиснете SYSTEM MENU.**  
Системеното меню се изключва.
- 6 Когато настроите "RF CHANGE" в позиция "OFF", изберете ID така че излъчването на звука да се стабилизира (стр. 76).**

#### Забележка



- Когато безжичният предавател не е поставен в устройството, не можете да настроите "RF CHANGE".
- В повечето случаи няма да се налага да променяте тези настройки.
- Ако "RF CHANGE" е в позиция "OFF", излъчването между устройството и S-AIR допълнителните компоненти може да бъде извършено като използвате един от следните канали.
  - S-AIR ID A: еквивалент на за безжичен канал 1
  - S-AIR ID B: еквивалент на за безжичен канал 6
  - S-AIR ID C: еквивалент на за безжичен канал 11
- Излъчването може да се подобри като промените каналът на излъчването (честотата) на другите безжични системи. За повече подробности вижте инструкциите за експлоатация на другите безжични системи.



## Оптимален съраунд звук за стаята

### (SPEAKER FORMATION)

В зависимост от формата на стаята, възможно е да има високоговорители, които да не можете да инсталирате. За по-добър съраунд звук е препоръчително първо да избере позицията на високоговорителите.

- 1 **Неколкократно натиснете FUNCTION +/- докато на дисплея на предния панел се изведе индикация "DVD".**
- 2 **Натиснете  DISPLAY докато системата е в режим стоп.**  
На телевизорния екран се извежда Контролното меню.
- 3 **Натиснете  $\uparrow/\downarrow$ , за да изберете  [SETUP], след това натиснете  $\oplus$ .**  
Извеждат се опциите за [SETUP].
- 4 **Натиснете  $\uparrow/\downarrow$ , за да изберете [CUSTOM], след това натиснете  $\oplus$ .**  
Извежда се дисплеят с настройку.
- 5 **Натиснете  $\uparrow/\downarrow$ , за да изберете [AUDIO SETUP], след това натиснете  $\oplus$ .**  
Извеждат се опциите за [AUDIO SETUP].
- 6 **Натиснете  $\uparrow/\downarrow$ , за да изберете [SPEAKER FORMATION], след това натиснете  $\oplus$ .**  
Извеждат се опциите за [SPEAKER FORMATION].

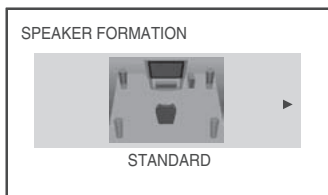

- 7 **Натиснете  $\leftarrow/\rightarrow$ , за да изберете настройката.**

- [STANDARD]: Когато инсталирате всички високоговорители нормално.
- [NO CENTER]: Когато инсталирате предните и съраунд високоговорители.
- [NO SURROUND]: Когато инсталирате централния и предните високоговорители.
- [FRONT ONLY]: Когато инсталирате предните високоговорители.
- [ALL FRONT]: Когато инсталирате всички високоговорители пред позицията на слушане.
- [ALL FRONT - NO CENTER]: Когато инсталирате предните и съраунд високоговорители пред позицията на слушане.

### 8 Натиснете $\oplus$ .

Избраната настройка се въвежда и се извежда дисплей за потвърждение.

### 9 Натиснете $\leftarrow/\rightarrow$ , за да изберете [YES] или [NO], след това натиснете $\oplus$ .

- [YES]: Продължете с [AUTO CALIBRATION]. Вижте Стъпка 7 на "Автоматична настройка на подходящите настройки" (стр. 82).
- [NO]: Излиза от [SPEAKER FORMATION].

### Забележка

- За да се наслаждавате на съраунд звук, след като промените позицията на високоговорителите, препоръчваме ви да зададете [SPEAKER FORMATION], след което задайте [AUTO CALIBRATION] (стр. 82).
- Когато промените настройката [CONNECTION] в [SPEAKER SETUP] (стр. 55), настройката за [SPEAKER FORMATION] се връща в положение [STANDARD].

# Автоматична настройка на подходящите настройки

## (AUTO CALIBRATION)

D. C. A. C. (Digital Cinema Auto Calibration) може автоматично да зададе подходящия съраунд звук.

### Забележка

- Извежда се силен тест звук, когато започне операцията [AUTO CALIBRATION]. Не можете да намалите силата на звука. Съобразете се със съседите си и малки деца.
- Уверете се, че слушалките не са свързани с устройството. Не можете да извършвате следните стъпки, когато слушалките са включени.

- 1** Неколкократно натиснете **FUNCTION +/-** докато на дисплея на предния панел се изведе индикация "DVD".
- 2** Натиснете **DISPLAY** докато системата е в режим стоп.  
На телевизионния екран се извежда Контролното меню.
- 3** Натиснете **↑/↓**, за да изберете **[SETUP]**, след това натиснете **+**.  
Извеждат се опциите за [SETUP].
- 4** Натиснете **↑/↓**, за да изберете **[CUSTOM]**, след това натиснете **+**.  
Извежда се дисплеят с настройките.
- 5** Натиснете **↑/↓**, за да изберете **[AUDIO SETUP]**, след това натиснете **+**.  
Извеждат се опциите за [AUDIO SETUP].
- 6** Натиснете **↑/↓**, за да изберете **[AUTO CALIBRATION]**, след това натиснете **+**.  
Извеждат се опциите за [AUTO CALIBRATION].

- 7** Свържете микрофона за настройка (приложен в комплекта) към жака **A.CAL MIC** на предния панел.

Настройте микрофона на нивото на ухото с помощта на статив и гр. (не е приложен в комплекта).

Предната част на всеки високоговорител трябва да бъде насочена към микрофона и между тях не бива да има препятствия.

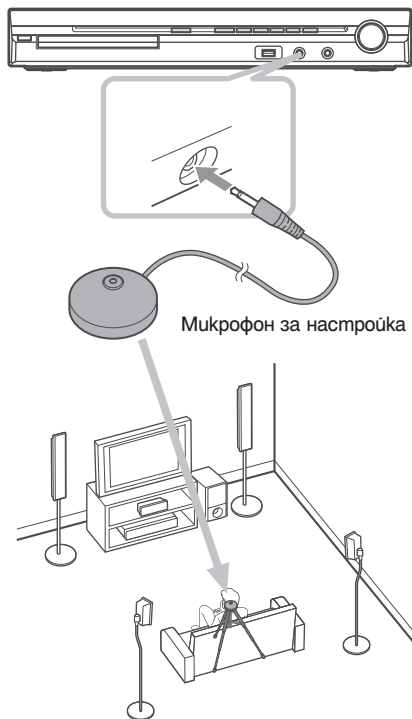

- 8** Натиснете **←/→**, за да изберете **[YES]**.

- 9** Натиснете **+**.  
Операцията [AUTO CALIBRATION] започва. По време на измерването пазете тишина.

### Забележка

- Преди [AUTO CALIBRATION] уверете се, че съраунд усилвателя се включва и инсталирате съраунд усилвателя на подходящото място. Ако инсталирате съраунд усилвателя на неподходящо място като например друга стая, няма да получите точни измервания.
- Избягвайте да стоите в областта на измерване и да шумите по време на измерването (около 3 минути), за да предотвратите провал в измерването. По време на измерването от високоговорителите се извеждат тестови сигнали.
- Отражението от стениите или пода може да се отрази на измерването.
- Ако се изведе съобщение за грешка, следвайте стъпките, които се извеждат и след това изберете [YES]. Съобщения за грешка се извеждат, когато:
  - слушалките са свързани към устройството.
  - микрофонът за настройка не е свързан.
  - предните високоговорители не са свързани правилно.

- съраунд високоговорителите не са свързани правилно.
- предните и съраунд високоговорители не са свързани правилно.

## 10 Натиснете ←/→, за да изберете [YES] или [NO], след това натиснете ⊕.

### ■ Измерването приключва.

Изключете микрофона за настройка, след това изберете [YES]. Настройката приключва.

### ■ Измерването не е приключило.

Следвайте съобщението; след това изберете [YES], за да опитате отново.

### Забележка

- Докато функцията за автоматична настройка работи:
  - не изключвайте захранването.
  - не натискайте бутоните.
  - не променяйте силата на звука.
  - не сменяйте функцията.
  - не сменяйте диска.
  - не зареждайте и не изваждайте диск.
  - не свързвайте слушалките.
  - не изключвайте микрофона за настройка.
- Измерването за [SUBWOOFER] винаги е в положение [YES], тъй като системата не извършва настройка на суббуфера.

### Съвет

- Можете да проверите разстоянието между позицията на слушане и всеки от високоговорителите. Вижте стр. 55.

## Управление на телевизора с приложеното устройство за дистанционно управление

Чрез регулиране на сигнала от дистанционното управление, можете да управлявате телевизора.

### Забележка

- Когато сменяте батериите на устройството за дистанционно управление, номерът на кодът може да се нулира към настройките по подразбиране (SONY).

### Подготовка на устройството за дистанционно управление за контролиране на телевизора.

**Натиснете и задръжте TV I/⏻, докато въведете кода на производителя на вашия телевизор (вижте таблицата) като използвате бутоните с цифри. След това освободете бутон TV I/⏻.**

Ако сте настроили правилно кода на производителя, бутонът на телевизора примахва бавно два пъти. Ако настройката не е успешна, бутонът на телевизора примахва бързо пет пъти.

### Номера на кодовете на съвместими телевизори

Ако има упоменат повече от един код, опитайте да въведете един по един, докато намерите кода, който работи с вашия телевизор.

### Телевизор

Производител	Код
SONY	501 (default)
AIWA	501
AKAI	503
DAEWOO	503, 506, 515, 544
FISHER	508, 545
GE	503, 509, 510, 544
GOLDSTAR/LG	503, 515, 517, 544, 568
GRUNDIG	533
HITACHI	503, 514, 515, 517, 544, 557, 571
ITT	521, 522
JVC	516
LOEWE	515
MAGNAVOX	503, 515, 517, 518, 544, 566
MARANTZ	527
mitsubishi/MGA	503, 527, 544, 566, 568

Производител	Ког
NEC	503, 517, 544, 566
NOKIA	521, 522
PANASONIC	509, 553, 572
PHILIPS	515, 518, 557, 570, 571
PIONEER	509, 525, 551
RCA/PROSCAN	503, 510, 544
SABA	530, 537, 547, 549, 558
SAMPO	566
SAMSUNG	503, 515, 517, 544, 557, 566, 569, 574
SANYO	508, 545, 567
SHARP	517, 535, 565
TELEFUNKEN	530, 537, 547, 549, 558
THOMSON	530, 537, 547, 549
TOSHIBA	535, 541, 551
ZENITH	543, 567

### CATV

Производител	Ког
SONY	821
HAMLIN/REGAL	836, 837, 838, 839, 840
JERROLD/GI/MOTOROLA	806, 807, 808, 809, 810, 811, 812, 813, 814
JERROLD	830, 831
OAK	841, 842, 843
PANASONIC	816, 826, 832, 833, 834, 835
PIONEER	828, 829
SCIENTIFIC ATLANTA	815, 816, 817, 844
TOCOM/PHILIPS	830, 831
ZENITH	826, 827

### Контролиране на телевизора с устройството за дистанционно управление

Можете да управлявате телевизора, като използвате следните бутони. Използвайте тези бутони (различни от THEATRE и TV I/⏻), настройте дистанционното в режим TV като натиснете TV, така че бутон TV да светне за ч секунда.

За да излезете от режим телевизор, натиснете TV, така че TV да светне четири пъти.

### Забележка

- По време на режим телевизор ако натиснете някой от следните бутони, бутон TV светва. (В зависимост от настройките на производителя, някои бутони може да не работят и TV може да не светне).
- Когато натиснете някой от бутоните на дистанционното, докато телевизорът е в режим TV, TV приема четири пъти и дистанционното автоматично излиза от режим TV.
- В зависимост от телевизора, възможно е да не успеете да управлявате телевизора или да използвате някой от бутоните.

Камо натиснете	Вие можете да
TV I/⏻	Включите или изключите телевизора.
TV VOL +/-	Регулирате силата на звука за телевизора.
PROG +/-, ⏪/⏩	Избирате телевизионен канал.
Бутони с номера, +/-	Избирате телевизионен канал.
ANALOG	Сменете в аналогов режим.
DIGITAL	Сменете в цифров режим.
⏪/?	Изведете информация.
⏪	Влезте в телемекст.
Цветни бутони	Изберете опции от менюто.
⏪	Изведете Digital Electronic Programme Guide (EPG).
⏪/⏩	Сменете входния източник на телевизора между телевизора и други източници в режим TV. Задръжте настоящата страница в режим Text.
TOOLS	Извежда менюто с операции за настоящия дисплей.
MENU	Изведете менюто на телевизора.
RETURN	Преминете назад към предходен канал или слой в менюто на телевизора.
MUTING	Временно да изключете телевизионния звук.
⏪/⏩/⏪, ⏩	Избирате опция в менюто.

### Съвет

- Функциите на тези бутони са същите като тези на бутоните на дистанционното на вашия SONY телевизор. За повече подробности обърнете се към инструкциите за експлоатация на телевизора Ви.

## Използване на звуков ефект

### Увеличаване на басите

Можете да увеличите ниските честоти.

#### Натиснете DYNAMIC BASS.

На дисплея на предния панел се извежда “D. BASS ON” и ниските честоти ефективно се увеличават.

#### За да изключите звуковия ефект

Натиснете отново DYNAMIC BASS.

### Звук с ниска сила

Можете да се наслаждавате на звукови ефекти или диалог, както бихте го направили в кино-салон, дори ако силата на звука е намалена. Тази опция е полезна за гледане на филми през нощта.

#### Натиснете NIGHT.

На дисплея на предния панел се извежда индикация “NIGHT ON” и звуковият ефект се включва.

#### Забележка

- Този ефект не работи за Super Audio CD. Когато по време на “NIGHT ON” заредите Super Audio CD, звуковият ефект автоматично се изключва.
- Когато звукът се извежда от централния високоговорител, този ефект е по-осезаем, като например при говор (диалог и др.) звукът се чува по-отчетливо. Когато звукът не се извежда от централния високоговорител или когато използвате слушалки, системата настройва силата на звука в оптимално ниво.

#### За да изключите звуковия ефект

Натиснете NIGHT отново.

## Използване на таймер за автоматично изключване

Можете да настроите системата да се изключва в предварително зададено време, за да можете да заспите, докато слушате музика. Можете да задавате времето на 1 или 10-минутни интервали.

#### Натиснете SLEEP.

Всеки път, когато натиснете SLEEP, минутите на дисплея (изведеното време) се променят на интервали от по 10 минути. Когато зададете таймера за автоматично изключване, на дисплея на предния панел мига индикация “SLEEP”.

#### За да проверите оставащото време

Натиснете SLEEP веднъж.

#### За да промените оставащото време

Неколкократно натиснете SLEEP, за да изберете желаното време.

#### За да отмените функцията за таймер за автоматично изключване

Неколкократно натиснете SLEEP докато на дисплея на предния панел се изведе индикация “SLEEP OFF”.

#### За да зададете таймера за автоматично изключване, като използвате системното меню

#### 1 Натиснете SYSTEM MENU.

#### 2 Неколкократно натиснете ↑/↓ докато на дисплея на предния панел се изведе индикация “SLEEP”, след това натиснете ⊕ или →.

#### 3 Натиснете ↑/↓, за да изберете настройка.

Дисплеят с минутите (оставащото време) се променя на 10-минутни интервали.

#### Съвет

- Можете да изберете оставащото време, като натиснете бутоните с цифри. В този случай вие можете да задавате време на стъпки от по 1 минута.

#### 4 Натиснете ⊕.

Настройката се извърши и на дисплея на предния панел светва индикацията “SLEEP”.

#### 5 Натиснете SYSTEM MENU.

Системното меню се изключва.

## Промяна на яркостта на дисплея на предния панел

Можете да промените яркостта на дисплея на предния панел на две стъпки.

### Натиснете DIMMER.

Всеки път, когато натиснете DIMMER, яркостта на предния дисплей на панела се променя.

- 1 Натиснете SYSTEM MENU.
- 2 Неколкократно натиснете ↑/↓ докато на дисплея на предния панел се изведе индикация "DIMMER", след това натиснете ⊕ или →.
- 3 Натиснете ↑/↓, за да изберете яркостта на дисплея на предния панел.
  - DIMMER OFF: Изсветлява екрана.
  - DIMMER ON: Потъмнява екрана.
- 4 Натиснете ⊕.  
Настройката е извършена
- 5 Натиснете SYSTEM MENU.  
Системното меню се изключва.

## Преглед на информацията за диска



### Извеждане на времетраенето и оставащото време на дисплея на предния панел

#### Неколкократно натиснете DISPLAY.

Всеки път, когато натиснете DISPLAY докато възпроизвеждате диска, дисплеят се променя:

① → ② → ... → ① → ...

Някои изведени опции изчезват след няколко секунди.

#### ■ DVD VIDEO/ DVD-VR

- ① Времетраене и текущото заглавие
- ② Оставащо време от текущото заглавие
- ③ Времетраене на текущата глава
- ④ Оставащо време на текущата глава
- ⑤ Име на диска
- ⑥ Заглавие и глава

#### ■ VIDEO CD (без функция PBC)/Super Audio CD/CD

- ① Времетраене на текущия трек
- ② Оставащо време на текущия трек
- ③ Времетраене на диска
- ④ Оставащо време на диска
- ⑤ Име на диска
- ⑥ Трек и индекс\*

\* Само за VIDEO CD/Super Audio CD.

#### ■ Super VCD

- ① Времетраене на текущия трек
- ② Текст на трака
- ③ Трек и индекс номер

#### ■ DATA CD (MP3 файл)/DATA DVD (MP3 файл)

- ① Времетраене и номер на текущия трек
- ② Име на трака (файла)\*

\* Ако MP3 файлът има ID3 tag, системата ще изведе името на папката/записа (файла) от ID3 tag информацията.

Системата може да поддържа ID3 ver 1.0/1.1/2.2/2.3. ID3 ver 2.2/2.3 tag дисплеят с информация е с приоритет, когато ID3 ver 1.0/1.1 и ver 2.2/2.3 tag се използват за единични MP3 файлове.

■ **DATA CD (DivX Video)/DATA DVD (DivX Video)**

- ① Времетраене на текущ файл
- ② Име на текущ файл
- ③ Номер на текущ албум и файл

**Забележка**

- Системата може да показва единствено първото ниво от DVD/CD текста, като името на диска или заглавието.
- Ако името на MP3 файла не може да бъде изведено, вместо него на дисплея ще се изведе "0000".
- Възможно е името на диска или записа да не се изведе в зависимост от текста.
- Възможно е възпроизвеждането на MP3 аудио записи и DivX Video файлове да не бъде изведено правилно на екрана.

**Съвет**

- Когато се възпроизвеждат VIDEO CD с функция PBC, на екрана се извежда времетраенето.

**Проверка на времетраенето и оставащото време на телевизионния екран**

**1 Натиснете DISPLAY по време на възпроизвеждане**

Извежда се следният дисплей.

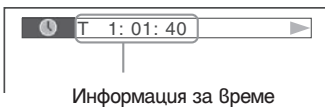

**2 Неколкократно натиснете DISPLAY, за да промените информацията за времето.**

Дисплеят и видовете време, които можете да проверите, се различават в зависимост от диска, който възпроизвеждате.

■ **DVD VIDEO/DVD-VR**

- T \*\*:\*\*.\*\*:\*\*  
Времетраене на текущото заглавие
- T \*\*:\*\*.\*\*:\*\*  
Оставащо време от текущото заглавие
- C \*\*:\*\*.\*\*:\*\*  
Времетраене на текущата глава
- C \*\*:\*\*.\*\*:\*\*  
Оставащо време от текущата глава

■ **VIDEO CD (с PBC функции)**

- \*\*:\*\*.\*\*:\*\*  
Времетраене на текущата сцена

■ **VIDEO CD (без PBC функции)/Super Audio CD/CD**

- T \*\*:\*\*.\*\*:\*\*  
Времетраене на текущия трек
- T \*\*:\*\*.\*\*:\*\*  
Оставащо време на текущия трек
- D \*\*:\*\*.\*\*:\*\*  
Времетраене на текущия диск
- D \*\*:\*\*.\*\*:\*\*  
Оставащо време на текущия диск

■ **DATA CD (MP3 аудио)/DATA DVD (MP3 файл)**

- T \*\*:\*\*.\*\*:\*\*  
Времетраене на текущия трек

■ **DATA CD (DivX Video)/DATA DVD (DivX Video)**

- \*\*:\*\*.\*\*:\*\*  
Времетраене на текущия файл

**Забележка**

- Възможно е определени символи/обозначения да не се изведат на някои езици.
- В зависимост от вида на възпроизвеждания диск, системата може да възпроизвежда ограничен брой символи. Освен това, в зависимост от диска, не всички текстови символи ще бъдат изведени.

**Проверка на информацията за възпроизвеждане на диска**

**За да проверявате DVD/Super Audio CD/CD текст**

Неколкократно натиснете DISPLAY по време на възпроизвеждане, за да изведете на екрана текста, записан на DVD/Super Audio CD/CD диск. DVD/Super Audio CD/CD текстът се извежда само когато на диска е записан такъв текст. Не можете да променяте текста. Ако дискът не съдържа текст, извежда се индикацията "NO TEXT".

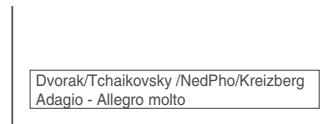

## За да проверявате DATA CD/DATA DVD (MP3 аудио/DivX видео3) текст

Натискайки DISPLAY докато възпроизвеждате MP3 аудио файлове или DivX видео файлове 3) на DATA CD/DATA DVD, вие можете да изведете името на папката/MP3 файла/DivX видео файла 3) и аудио честотата (количеството данни в секунда на настоящия звук) на телевизионния екран.

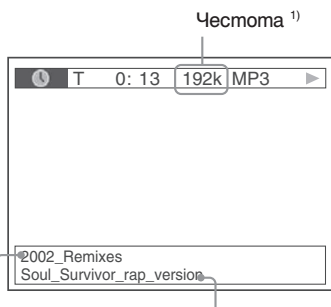

Име на папката 2)

Име на MP3 файла 2)/DivX видео файла 3)

1) Появява се когато:

- възпроизвеждате MP3 файл на DATA CD/DATA DVD.
- възпроизвеждате DivX видео файл, който съдържа MP3 аудио сигнали на DATA CD/DATA DVD (освен за моделите за Великобритания и Северна Америка).

2) Ако MP3 файлът има ID3 tag, системата ще изведе името на папката/записа (файла) от ID3 tag информацията.

Системата може да поддържа ID3 ver 1.0/1.1/2.2/2.3. ID3 ver 2.2/2.3 tag дисплеят с информация е с приоритет, когато ID3 ver. 1.0/1.1 и ver 2.2/2.3 tag се използват за единични MP3 файлове.

## Проверка на информацията за датата за JPEG файл с изображение

Можете да проверите информацията на датата по време на възпроизвеждане, когато в данните за JPEG изображението е записан етикетът Exif<sup>®</sup>.

Натиснете  DISPLAY два пъти по време на възпроизвеждане.

На телевизионния екран се извежда Контролно меню.

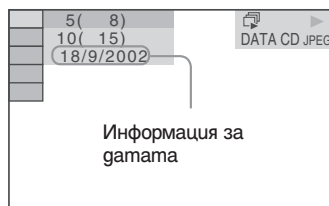

\* “Exchangeable Image File Format” е формат за изображения, заснети с цифрова видеокамера, определен от Японската асоциация по електроника и информационни технологии (JEITA).

### Съвет

- Информацията за дата е [DD/MM/YYYY].  
DD: Ден  
MM: Месец  
YYYY: Година



## Връщане към фабричните настройки

Можете да върнете параметрите на системата, като запаменени станции, към фабричните им настройки

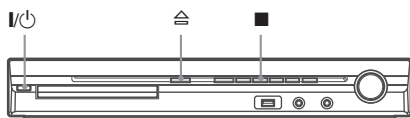

- 1 Натиснете I/⏻, за да включите системата.
- 2 Натиснете едновременно ■, △ и I/⏻ на системата.  
На дисплея на предния панел се извежда индикация “COLD RESET” и фабричните настройки се връщат.

### За да нулирате всички настройки в [SETUP]

Можете да върнете всички настройки в [SETUP] (стр. 46), освен [PARENTAL CONTROL], в настройките им по подразбиране.

- 1 Неколкократно натиснете FUNCTION +/- на дисплея на предния панел се изведе “DVD”.
- 2 Натиснете DISPLAY докато системата е в режим стоп.  
На телевизионния екран се извежда Контролното меню.
- 3 Натиснете ↑/↓, за да изберете [SETUP], след това натиснете ⊕.  
Извеждат се опциите за [SETUP].
- 4 Натиснете ↑/↓, за да изберете [CUSTOM], след това натиснете ⊕.  
Извежда се дисплеят с настройки.

- 5 Натиснете ↑/↓, за да изберете [SYSTEM SETUP], след това натиснете ⊕.  
Извеждат се опциите за [SYSTEM SETUP].

- 6 Изберете ↑/↓ за [RESET] и натиснете ⊕.

- 7 Изберете [YES], като използвате ←/→.  
Можете да излезете от менюто и да се върнете към Контролното меню като изберете [NO] тук.

- 8 Натиснете ⊕.  
Не натискайте I/⏻ докато нулирате системата, защото настройката приключва за няколко секунди.

#### Забележка

- Настройките [MODE (MUSIC, IMAGE)], [INTERVAL], [EFFECT] и [MULTI/2CH] също се връщат в настройките по подразбиране.

## Предпазни мерки

### Енергийни източници

- Изключете устройството от мрежата от 220 V, ако няма да го използвате за продължителен период от време. За да изключите кабела, хващайте го за шекера, никога не дърпайте самия кабел.

### Местоположение

- Поставете системата на място с подходяща вентилация, за да предотвратите покачване на вътрешната температура. Когато системата работи дълго време и с висока сила на звука, кутията се нагорещява. Това не е неизправност. Въпреки това, избягвайте да докосвате кутията. Не поставяйте системата в затворени пространства, където вентилацията е слаба и може да се получи прегряване.
- Не блокирайте вентилационните отвори на системата. Системата е оборудвана с усилвател с висока мощност. Ако вентилационните отвори са запушени, това може да причини прегряване и повреда.
- Не поставяйте системата върху мека повърхност (например килим), която може да запуши вентилационните отвори.
- Не поставяйте системата близо до топлинни източници или на места, изложени на пряка слънчева светлина, прах или механични вибрации.
- Не инсталирайте устройството в наклонена позиция. То е проектирано да работи само в хоризонтална позиция.
- Пазете устройството и дисковете далеч от оборудване със силни магнитни полета, като микровълнови печки или големи тонколони.
- Не поставяйте тежки предмети върху устройството.

### Функциониране

- Ако системата е внесена директно от студено на топло място или е поставена в много влажна стая, възможно е върху лещите във вътрешността на устройството да кондензира влага. Ако това се случи, възможно е системата да не функционира правилно. В този случай извадете диска и оставете системата включена за около половин час, докато влагата се изпари.
- Изваждайте диска, когато пренасяте системата. Ако не го направите, дискът може да се повреди.
- Ако някакъв предмет или течност попадне в кутията, изключете устройството от мрежовото захранване и го проверете при квалифициран персонал, преди да го включите отново.

### Сила на звука

- Не увеличавайте силата на звука, ако слушате участък с много ниско ниво на входния сигнал или участък без аудио сигнал. В противен случай високочестотните звуци може да се повредят, ако внезапно се получи пик на сигнала.

### Почистване

- Почиствайте кутията, панела и контролните бутони с парче мек плат, леко наляжнено с мек почистващ разтвор. Не използвайте груби гъбички, грапави прахове или разтвори като алкохол или бензин. Ако имате проблеми или въпроси, отнасящи се към вашата система, моля, консултирайте се с най-близкия дистрибутор на Sony.

### Почистване на дисковете, препаратите за почистване на дискове/лещи

- Не използвайте почистващ диск от търговската мрежа или почистващ препарат за дискове/лещи (спрей от мокър тип). Това може да причини неизправност.

### Система за цветна телевизия

- Ако високочестотните звуци причиняват появата на неестествени цветове на телевизионния екран, изключете телевизора и отново го включете след 15 до 30 минути. Ако проблемът продължи, поставете високочестотните по-далеч от телевизора.

### ВАЖНА БЕЛЕЖКА

Внимание: Тази система е в състояние да поддържа неподвижен видео образ или снимка на екрана на вашия телевизор безкрайно дълго време. Ако оставите неподвижен видео образ на телевизионния екран за продължителен период от време, рискувате да повредите телевизионния екран. Особено чувствителни са телевизорите с плазмени екрани и проекционните телевизори.

### Преместване на системата

Преди да местите системата, уверете се, че в нея няма заредени дискове и изключете променливотоковия адаптер (захранващ кабел) от мрежата от 220 V.

## Забележки за дисковете

### Работа с дисковете

- За да запазите диска чист, не докосвайте повърхността му - хващайте го само по ръбовете.
- Не запеляйте хартия или тиксо на диска.



- Не излагайте диска на пряка слънчева светлина или на въздействието на топлинни източници като климатици; не оставяйте дискове в автомобил, паркиран на пряка слънчева светлина, тъй като е възможно температурата във вътрешността на автомобила да се повиши значително.
- След употреба прибирайте диска в кутията му.

### Почистване

- Преди употреба, почиствайте диска с парче плат. Почиствайте диска от центъра към периферията.



- Не използвайте разтвори като бензин, разредел, почистващи вещества от търговската мрежа или антистатичен спрей, предназначен за винилови грамофонни плочи.

Тази системата може да възпроизвежда само стандартни дискове с кръгла форма. Използването на друг вид дискове (с форма на карта, сърце или звезда) може да причини неизправност.

Не използвайте дискове, които се продават с прикрепен към тях пръстен или етикет.

## Отстраняване на проблеми

Ако по време на използването на системата се сблъскате с някоя от изброените по-долу проблеми, използвайте тези указания за отстраняването им, преди да занесете системата на ремонт. Ако проблемът продължава, обърнете се към най-близкия доставчик на Sony.



Обърнете внимание, че ако персоналът на сервиза подмени някои части по време на поправката, възможно е старите части да бъдат задржани.



Когато инсталирате S-AIR допълнително устройство (не е приложено), в случай на проблем с функцията S-AIR, обърнете се към оторизиран Sony сервиз, за да проверят цялата система (основно тяло и допълнителен S-AIR компонент).

### Захранване

Симптом	Начин на отстраняване
Захранването не се включва.	<ul style="list-style-type: none"><li>Проверете дали захранващият кабел е здраво свързан.</li><li>Натиснете I/⏻, след като индикаторът "STANDBY" излезе от дисплея на предния панел.</li></ul>
Ако индикаторите "ПРОТЕКТОР" и "PUSH POWER" се появяват един след друг на дисплея на предния панел.	<ul style="list-style-type: none"><li>Натиснете I/⏻, за да изключите системата, и след като индикаторът "STANDBY" излезе, проверете следното:</li><li>Дали кабелите + и - на високоговорителя не са направили късо съединение.</li><li>Дали използвате само указаните високоговорители.</li><li>Дали нещо не запушва вентилационните отвори на системата.</li><li>След като проверите всичко това и отстраните проблемите, включете отново захранващия кабел в контакта и след това включете системата. Ако причината за проблема не може да бъде открита дори след като сте проверили изброените по-горе опции, обърнете се към най-близкия доставчик на Sony.</li></ul>

### Картина

Симптом	Начин на отстраняване
Няма картина.	<ul style="list-style-type: none"><li>SCART (EURO AV) кабелът не е добре свързан.</li><li>SCART (EURO AV) кабелът е повреден.</li><li>Системата не е свързана с правилния EURO AV  INPUT жак (стр. 20).</li><li>Входящият селектор на телевизора не е зададен така, че картината от системата да се появи на телевизионния екран.</li><li>Проверете начина на извеждане на сигнала на вашата система (стр. 20).</li><li>Свържете отново свързващия кабел.</li><li>Системата е свързана към устройство за входен сигнал, което не е HDCP съвместимо (индикацията "HDMI" не светва на предния панел). Вижте стр. 20.</li><li>Ако жакът HDMI OUT се използва за видео изход, проблемът може да се реши като смените настройката на HDMI жака във видео формат (стр. 27). Свържете телевизора и системата като използвате видео жак, различен от HDMI OUT, и превключете входния сигнал на телевизора към свързаното видео оборудване по такъв начин, че да виждате дисплея на екрана. Променете настройката за HDMI OUT жака и превключете входния сигнал на телевизора обратно в положение HDMI. Ако картината все още не се появява на екрана, повторете стъпките и опитайте други опции.</li></ul>
Появяват се смущения в картината.	<ul style="list-style-type: none"><li>Дискът е замърсен или повреден.</li><li>Ако сигналът от EURO AV  OUTPUT (TO TV) жака съдържа смущения, променете настройката видео сигнала за жака HDMI OUT като зададете [HDMI RESOLUTION] в [HDMI SETUP] в положение [720 x 480p]* (стр. 27).</li><li>* В зависимост от модела може да се появи индикацията [720 x 576p].</li></ul>

Симптом	Начин на отстраняване
Въпреки че задавате съотношението на екрана чрез [TV TYPE] на [SCREEN SETUP], картината не изпълва екрана.	<ul style="list-style-type: none"> <li>Съотношението на картината на диска е фиксирано.</li> </ul>
Получават се смущения в цветовете на телевизионния екран.	<p>Субуферът и предните високоговорители на системата са магнитно защитени, за да предотвратят магнитно изтичане. Въпреки това, може да се получи слабо изтичане, защото системата използва силен магнит. Ако това се случи, проверете следните опции:</p> <ul style="list-style-type: none"> <li>Ако високоговорителите се използват с телевизор на базата на CTR или проекционен апарат, инсталирайте високоговорителите на разстояние най-малко на 0.3 m от телевизора.</li> <li>Ако проблемът продължава, изключете телевизора веднъж, след това отново включете телевизора след 15 до 30 минути.</li> <li>Ако се появи висене, поставете високоговорителите далеч от телевизора.</li> <li>Уверете се, че близо до високоговорителите не е поставено магнитно устройство (магнит на стойката за телевизора, лекарски прибор, игръчка и др.)</li> </ul>
<b>Звук</b>	
Симптом	Начин на отстраняване
Няма звук	<ul style="list-style-type: none"> <li>Кабелите на високоговорителите не са свързани здраво.</li> <li>Написаните MUTE на устройството за дистанционно управление, ако на дисплея на предния панел се изведе индикация "MUTING ON".</li> <li>Системата е в режим на пауза или в режим на бавно възпроизвеждане. Написаните , за да се върнете в нормален режим на възпроизвеждане.</li> <li>Системата е в режим на бързо превъртане напред или назад. Написаните , за да се върнете в нормален режим на възпроизвеждане.</li> <li>Проверете настройките на високоговорителите (стр. 55).</li> <li>Аудио сигналите от Super Audio CD не се извеждат от HDMI OUT жака.</li> <li>Оборудването свързано към жака HDMI OUT не съответства с формата на аудио сигнала. В този случай, задайте [AUDIO(HDMI)] в [HDMI SETUP] в положение [ON] (стр. 53).</li> </ul>
Не се извежда звук от жака HDMI OUT	<ul style="list-style-type: none"> <li>Задайте [AUDIO (HDMI)] в [HDMI SETUP] в положение [ON] (стр. 53).</li> <li>HDMI OUT жакът е свързан към DVI оборудване (DVI жаковете не приемат аудио сигнали).</li> <li>Жакът HDMI OUT не извежда Super Audio CD звук.</li> <li>Опитайте следното: ① Изключете системата и отново я включете. ② Изключете и отново включете свързаното оборудване. ③ Изключете и отново включете HDMI кабела.</li> </ul>
Звукът отпаляво и отдясно не са балансирани или са разменени.	<ul style="list-style-type: none"> <li>Уверете се, че високоговорителите и компонентите са свързани правилно и надеждно.</li> </ul>
От субуфера не се извежда звук.	<ul style="list-style-type: none"> <li>Проверете свързването на високоговорителя и настройките (стр. 19, 55).</li> <li>Изберете "A.F.D. STD" за "DEC. MODE" (стр. 30).</li> </ul>
Чува се силно бучене или шум.	<ul style="list-style-type: none"> <li>Уверете се, че високоговорителите и компонентите са свързани здраво.</li> <li>Уверете се, че свързващите кабели не се намират в близост до трансформатор или мотор и че са поне на 3 метра разстояние от Вашия телевизор или флуоресцентни лампи.</li> <li>Отдалечете телевизора от аудио компонентите.</li> <li>Щекерите и жаковете са замърсени. Изтрийте ги с парче плат, леко навлажнено с алкохол.</li> <li>Почистете диска.</li> </ul>
Звукът губи стерео ефекта си, когато възпроизвеждате VIDEO CD, CD или MP3 диск.	<ul style="list-style-type: none"> <li>Задайте [AUDIO] в положение [STEREO], като написаните AUDIO (стр. 35).</li> <li>Уверете се, че системата е свързана правилно.</li> </ul>

<b>Симптом</b>	<b>Начин на отстраняване</b>
Съраунд ефектът не се усеща добре, когато възпроизвеждате аудио пътечка във формат Dolby Digital, DTS или MPEG audio.	<ul style="list-style-type: none"> <li>Уверете се, че функцията "DEC. MODE" е включена (стр. 30).</li> <li>Проверете свързването и настройките на високоговорителите (стр. 19, 55).</li> <li>В зависимост от DVD диска, възможно е изходният сигнал да не обхваща изцяло каналите 5.1. Може да е моно или стерео, дори когато звукът е записан във формат Dolby Digital или MPEG audio.</li> </ul>
Звукът се чува само от централния високоговорител.	<ul style="list-style-type: none"> <li>В зависимост от диска, възможно е звукът да се чува само от централния високоговорител.</li> </ul>
Не се чува звук от централния високоговорител.	<ul style="list-style-type: none"> <li>Проверете свързването и настройките на високоговорителя (стр. 19, 55).</li> <li>Уверете се, че функцията "DEC. MODE" е включена (стр. 30).</li> <li>В зависимост от източника, възможно е ефектът от централния високоговорител да се усеща по-слабо.</li> <li>Възпроизвеждате звуков канален източник.</li> </ul>
От съраунд високоговорителите не се чува звук или звукът е много слаб.	<ul style="list-style-type: none"> <li>Проверете свързването и настройките на високоговорителите (стр. 19, 55).</li> <li>Уверете се, че функцията "DEC. MODE" е включена (стр. 30).</li> <li>В зависимост от източника, възможно е ефектът от съраунд високоговорителите да се усеща по-слабо.</li> <li>Възпроизвеждате звуков канален източник.</li> </ul>
Не се чува звук от DIGITAL IN COAXIAL/OPTICAL жака.	<ul style="list-style-type: none"> <li>Честотата на входния сигнал е повече от 48 kHz.</li> </ul>

## **Функциониране**



<b>Симптом</b>	<b>Начин на отстраняване</b>
Радио станиците не могат да бъдат настроени.	<ul style="list-style-type: none"> <li>Проверете дали антените са свързани здраво. Нагласете антената (антените) или ако е необходимо, свържете външна антена.</li> <li>Сигналят на станиците е твърде слаб (когато настройвате автоматично). Използвайте директно настройване.</li> <li>Не са запазени никакви станции или запазените станции са били изтрети (когато настройвате чрез сканиране на запазените станции). Запазете станиците (стр. 58).</li> <li>Натиснете DISPLAY, за да може честотата да се изведе на дисплея на предния панел.</li> </ul>
От AM радиото се чува шум	<ul style="list-style-type: none"> <li>Проверете разположението на AM крълата антена и кабел (стр. 23).</li> </ul>
Устройството за дистанционно управление не работи.	<ul style="list-style-type: none"> <li>Има препятствия между устройството за дистанционно управление и системата.</li> <li>Разстоянието между устройството за дистанционно управление и системата е твърде голямо.</li> <li>Устройството за дистанционно управление не е насочено към сензора за дистанционно управление на системата.</li> <li>Батериите на устройството за дистанционно управление са отслабнали.</li> </ul>
Дискът не се възпроизвежда.	<ul style="list-style-type: none"> <li>Няма поставен диск.</li> <li>Дискът е обърнат обратно.</li> <li>Заредете диска правилно със страната, която ще се възпроизвежда, надолу.</li> <li>Дискът е изкривен.</li> <li>Системата не може да възпроизвежда CD-ROM или други дискове (стр. 5).</li> <li>Регионалният код на DVD диска не отговаря на системата.</li> <li>Във вътрешността на системата има конденз на влага. Извадете диска и оставете системата включена в продължение на половин час.</li> </ul>

Симптом	Начин на отстраняване
Не може да се възпроизвежда MP3 аудио запис.	<ul style="list-style-type: none"> <li>• DATA CD не е записан в MP3 формат, който отговаря на ISO 9660 Hiivo 1/Hiivo 2 или Joliet.</li> <li>• DATA DVD не е записан в MP3 формат, който отговаря на UDF (универсален дисков формат).</li> <li>• MP3 файлът няма разширение “.MP3”.</li> <li>• Данните не са форматираны в MP3, дори дискът да има разширение “.MP3”.</li> <li>• Данните не са MPEG 1 Audio Layer 3.</li> <li>• Системата не може да възпроизвежда аудио записи във формат MP3PRO.</li> <li>• Настройката [MODE (MUSIC, IMAGE)] е зададена в положение [IMAGE] (стр. 44).</li> <li>• Ако не можете да промените настройката [MODE (MUSIC, IMAGE)], заредете диска отново или изключете системата, след което я включете отново.</li> <li>• DATA CD/DATA DVD съдържа DivX видео файл.</li> </ul>
JPEG файлът с изображение не може да бъде възпроизведен.	<ul style="list-style-type: none"> <li>• DATA CD не е записан в JPEG формат, който отговаря на ISO 9660 Hiivo 1/Hiivo 2 или Joliet.</li> <li>• DATA DVD не е записан в JPEG формат, който отговаря на UDF (универсален дисков формат).</li> <li>• JPEG файлът с изображение няма разширение “.JPG” или “.JPEG”.</li> <li>• Размерът е по-голям от 3,072 (широчина) x 2,048 (дължина) в нормален режим или повече от 2,000,000 точки в Прогресивен JPEG, който се използва главно за интернет страници.</li> <li>• Изображението не се избира на екрана (тези изображения се намаляват).</li> <li>• Настройката [MODE (MUSIC, IMAGE)] е зададена в положение [MUSIC] (стр. 44).</li> <li>• Ако не можете да промените настройката [MODE (MUSIC, IMAGE)], заредете диска отново или изключете системата, след което я включете отново.</li> <li>• DATA CD/DATA DVD съдържа DivX видео файл.</li> </ul>
MP3 аудио записът и JPEG файлът с изображение спартират едновременно.	<ul style="list-style-type: none"> <li>• [MODE (MUSIC, IMAGE)] е зададен в положение [AUTO] (стр. 44).</li> </ul>
DivX видео файлът не може да бъде възпроизведен.	<ul style="list-style-type: none"> <li>• Файлът не е създаден в DivX формат.</li> <li>• Файлът има разширение различно от “.AVI” и “.DivX”.</li> <li>• DATA CD/DATA DVD не е записан в DivX формат, който отговаря на ISO9660 Hiivo 1/Hiivo 2 или Joliet/UDF.</li> <li>• DivX видео файлът има широчина, която е по-голяма от 720 и височина 576.</li> </ul>
Заглавието на папката/песента/файла не е изведено правилно.	<ul style="list-style-type: none"> <li>• Системата може да възпроизвежда само цифри и букви. Други знаци се извеждат като [°].</li> </ul>
Дискът не се възпроизвежда отначало.	<ul style="list-style-type: none"> <li>• Избрани са Програмирано възпроизвеждане, Разбъркано възпроизвеждане или Повторно възпроизвеждане.</li> <li>• Натиснете CLEAR, за да отмените тези функции преди да възпроизведете диска.</li> <li>• Избран е режим Resume Play (Възстановено възпроизвеждане). В режим стоп натиснете ■ на системата или на устройството за дистанционно управление и тогава започнете възпроизвеждане на диска (стр. 37).</li> <li>• Заглавието, DVD или PBC менюто се извеждат автоматично на телевизионния екран.</li> </ul>
Системата започва възпроизвеждането на диска автоматично.	<ul style="list-style-type: none"> <li>• DVD дискът има функция автоматично възпроизвеждане.</li> </ul>
Възпроизвеждането спира автоматично.	<ul style="list-style-type: none"> <li>• Дискът може да съдържа сигнал за автоматична пауза. По време на възпроизвеждане на такъв диск системата спира при постъпване на сигнала.</li> </ul>
Не можете да изпълнявате някои функции като спиране, търсене, забавено възпроизвеждане или повторно възпроизвеждане.	<ul style="list-style-type: none"> <li>• В зависимост от диска изпълнението на някои от горесъбрзените функции може да се окаже невъзможно. Вижте инструкциите за експлоатация на самия диск.</li> </ul>

<b>Симптом</b>	<b>Начин на отстраняване</b>
Съобщенията, които се извеждат на екрана, не са на желания от вас език.	<ul style="list-style-type: none"> <li>В менюто с настройките изберете желания език за екранния дисплей от [OSD] в меню [LANGUAGE SETUP] (стр. 51).</li> </ul>
Езикът на звука не може да бъде сменен.	<ul style="list-style-type: none"> <li>На диска няма записан звук на различни езици.</li> <li>Смяната на езика за звука е забранена на DVD диска.</li> </ul>
Езикът на субтитрите не може да бъде сменен.	<ul style="list-style-type: none"> <li>На диска няма записан звук на различни езици.</li> <li>Смяната на езика за звука е забранена на DVD диска.</li> </ul>
Езикът на субтитрите не може да бъде сменен.	<ul style="list-style-type: none"> <li>На диска няма записани субтитри на различни езици.</li> <li>Смяната на езика за субтитрите е забранена на DVD диска.</li> </ul>
Субтитрите не могат да бъдат изключени.	<ul style="list-style-type: none"> <li>Изключването на субтитрите е забранено на DVD диска.</li> </ul>
Ракурсите не могат да бъдат сменени.	<ul style="list-style-type: none"> <li>На диска няма записани различни ракурси (стр. 34).</li> <li>Смяната на ракурсите е забранена на DVD диска.</li> </ul>
Дискът не излиза от системата и на дисплея на предния панел се извежда индикацията "LOCKED".	<ul style="list-style-type: none"> <li>Свържете се с вашия доставчик или с местния оторизиран сервиз на Sony. По време на възпроизвеждане на DATA CD или DATA DVD на телевизионния екран се извежда индикацията [Data error].</li> <li>MP3 записът/JPEG файлът с изображение/DivX видео файлът, който искате да възпроизведете, е развален. (Освен за моделите за Великобритания и Северна Америка.)</li> <li>Данните не са MPEG 1 Audio Layer 3.</li> <li>JPEG файлът с изображение не съответства с DCF.</li> <li>JPEG файлът с изображение притежава разширението ".JPG" или ".JPEG", но не е в JPEG формат.</li> <li>Файлът, който се опитвате да възпроизведете, има разширение ".AVI" или ".DIVX", но не е в DivX формат или е в DivX формат, който не се поддържа от системата.</li> </ul>
Системата не работи нормално.	<ul style="list-style-type: none"> <li>Изключете кабела на захранването от стенния контакт (мрежата) и го включете отново след няколко минути.</li> </ul>
Функцията HDMI CONTROL не работи.	<ul style="list-style-type: none"> <li>Когато "HDMI" не свети в дисплея на предния панел, проверете HDMI връзката (стр. 20).</li> <li>Задайте [CONTROL FOR HDMI] настройката в [HDMI SETUP] в положение [ON] (стр. 52).</li> <li>Уверете се, че свързаните компоненти са съвместими с функцията [CONTROL FOR HDMI].</li> <li>Уверете се, че кабелът на захранването на свързания компонент е здраво свързан.</li> <li>Проверете настройката за HDMI CONTROL функцията на свързания компонент. За информация се обърнете към ръководството за експлоатация, приложено към компонента.</li> <li>Ако промените HDMI връзката, свържете и изключете променливотоковия адаптер или ако се получи токов удар, задайте [CONTROL FOR HDMI] настройката в [HDMI SETUP] в положение [OFF], след това задайте [CONTROL FOR HDMI] настройката в [HDMI SETUP] в положение [ON] (стр. 52).</li> <li>За подробности вижте "Използване на функцията HDMI CONTROL за "BRAVIA" Sync" (стр. 62).</li> </ul>
От системата и телевизора не се чува звук докато използвате функцията System Audio Control.	<ul style="list-style-type: none"> <li>Задайте [AUDIO (HDMI)] в [CUSTOM SETUP] в положение [ON] (стр. 53).</li> <li>Уверете се, че свързаният телевизор е съвместим с функцията System Audio Control.</li> <li>За подробности относно функцията вижте "Използване на функцията HDMI CONTROL за "BRAVIA" Sync" (стр. 62).</li> </ul>



## USB устройство

Симптом	Начин на отстраняване
На дисплея на предния панел се извежда индикация "OVERLOAD".	<ul style="list-style-type: none"><li>Получил се е проблем с нивото на електрическото напрежение от  (USB) порта. Изключете системата и USB устройството от  (USB) порта. Уверете се, че в USB устройството няма проблем. Ако индикацията на екрана не се промени, свържете се с най-близкия сервиз на Sony.</li></ul>
Използвате ли USB устройство, което се поддържа?	<ul style="list-style-type: none"><li>Ако свържете USB устройство, което не се поддържа, може да се получи следния проблем. Вижте "USB устройства, които можете да възпроизведжате" (притурка) относно поддържаните видове устройства.<ul style="list-style-type: none"><li>USB устройството не се разпознава.</li><li>Имената на файловете или папките не се извеждат на системата.</li><li>Възпроизвеждането не е възможно.</li><li>Звукът прескача.</li><li>Съществуват смущения.</li><li>Извежда се звук със смущения.</li><li>Записът спира преди да е приключил.</li></ul></li></ul>
Няма звук.	<ul style="list-style-type: none"><li>USB устройството не е свързано правилно. Изключете системата, след това включете USB устройството отново.</li></ul>
Звукът съдържа смущения.	<ul style="list-style-type: none"><li>Честота, която използвате за кодиране на дискове, е ниска. Изпрацайте аудио файлове с по-висока честота към USB устройството.</li></ul>
Съществуват смущения и звукът прескача.	<ul style="list-style-type: none"><li>Изключете системата, след това включете отново USB устройството.</li><li>Възможно е смущенията да са се получили по време на запис или копиране. Изпробвайте файла и опитайте да записвате или копирате отново.</li><li>Копирайте файлове на вашия компютър, форматирайте USB устройството във формат FAT12, FAT16 или FAT32 и копирайте файловете на USB устройството отново.*<ul style="list-style-type: none"><li>* Системата поддържа FAT12, FAT16 и FAT32, но е възможно някои USB устройства да не поддържат всички системи. За подробности вижте ръководството за експлоатация на всяко USB устройство и се свържете с производителя.</li></ul></li></ul>
USB устройството не може да бъде свързано към  (USB) порт.	<ul style="list-style-type: none"><li>USB устройството е свързано наобратно. Свържете устройството правилно.</li></ul>
USB устройството, което използвате с друго устройство, не работи.	<ul style="list-style-type: none"><li>Възможно е да сте записвали в неподдържан формат. Ако е така, първо вземете предпазни мерки за подсиуряване на важните файлове на USB устройството, като ги копирате на твърдия диск на вашия компютър. След това форматирайте USB устройството в система FAT12, FAT16 и FAT32 и отново прехвърлете подсиурените аудио файлове на USB устройството отново.*<ul style="list-style-type: none"><li>* Системата поддържа FAT12, FAT16 и FAT32, но е възможно някои USB устройства да не поддържат всички системи. За подробности вижте ръководствата за експлоатация, приложени към всяко USB устройство, и се свържете с производителя.</li></ul></li></ul>
Индикацията "READING" се извежда за дълго време.	<ul style="list-style-type: none"><li>Процесът по прочитане на данните може да отнеме известно време в следните случаи.<ul style="list-style-type: none"><li>Ако на USB устройството има много папки или файлове.</li><li>Ако файловата структура е много сложна.</li><li>Ако капацитетът на паметта е надвишен.</li><li>Ако вградената памет е фрагментирана.</li></ul></li><li>Sony препоръчва да следвате следните принципи.<ul style="list-style-type: none"><li>Общият брой папки на USB устройството да бъде 200 или по-малко.</li><li>Общият брой файлове в папка да бъде 150 или по-малко.</li></ul></li></ul>
Грешен дисплей.	<ul style="list-style-type: none"><li>Изпраца музикалните данни отново към USB устройството, защото данните, запазени на USB устройството, могат да бъдат повредени.</li><li>Символите, които системата може да възпроизведе, включват само номера и букви от азбуката. Други символи не се извеждат правилно.</li></ul>

---

**Симптом****Начин на отстраняване**

---

На дисплея на предния панел се извежда индикация "DATA ERROR", когато възпроизвеждате USB устройство.

- Аудио файлът/JPEG файлът с изображение, който желаете да възпроизведете, е повреден.
- Данните не са MPEG1 audio layer3 данни.
- Форматът на JPEG файла с изображение не съответства с DCF.
- Разширението на JPEG файла с изображение е ".jpg" или ".jpeg", но файлът не е в JPEG формат.

---

Възпроизвеждането не започва.

- Изключете системата, след това отново включете USB устройството.
- Свържете USB устройството, което системата може да възпроизведе. Вижте "Възможни за възпроизвеждане USB устройства" (притурка).
- Натиснете , за да започнете възпроизвеждане.

---

Възпроизвеждането не започва от първата песен.

- Отменете повторното възпроизвеждане (стр. 69).

---

USB устройството (аудио файл/JPEG файл с изображение) не може да се възпроизведе.

- USB устройства, форматирувани с файлова система, различна от FAT12, FAT16 или FAT32 не се поддържат.\*
- Файлове, които са кодирани или защитени от пароли и др., не могат да се възпроизведат.
- MP3 файлът не притежава разширението ".MP3".
- WMA файлът не притежава разширението ".wma".
- AAC файлът не притежава разширението ".m4a".
- Данните не са запазени в желания формат.
- Възпроизвеждат се MP3 файлове в формат, различен от MPEG1 audio layer3.
- Ако използвате разделено на части USB устройство, вие можете да възпроизведете само аудио файловете в първата част.
- Системата може да възпроизведе папки до 8 ниво.
- За аудио файлове/JPEG файлове с изображения, проверете настройките за [MODE (MUSIC, IMAGE)] (стр.66, 67).
- Броят на папките навъншава 200.
- Броят на файловете навъншава 150.
- За аудио файлове/JPEG файлове с изображения, папката съдържа повече от 150 файла.
- JPEG файлът с изображение не е с разширение "JPG" или "JPEG".
- JPEG файлът с изображение е по-голям от 3,072 (широчина) x 2,048 (височина) в нормален режим или повече от 2,000,000 пиксела в прогресивен JPEG режим, който се използва най-вече в Интернет.
- Не можете да възпроизведете JPEG файлове с изображения с голямо съотношение между широчината и височината.
- WMA файл, който е в WMA DRM, WMA lossless или WMA PRO формат, не може да бъде възпроизведен.
- AAC файл, който е в AAC DRM или AAC lossless формат, не може да бъде възпроизведен.
- \* Системата поддържа FAT12, FAT16 и FAT32, но е възможно някои USB устройства да не поддържат всички системи. За подробности вижте ръководствата за експлоатация, приложени към всяко USB устройство, и се свържете с производителя.

---

Аудио файлове или JPEG файлове с изображения се възпроизвеждат по-бавно от другите.

- След като системата прочете всички файлове на USB устройството възпроизвеждането може да отнеме повече време от обикновено, ако: броят на папките или файловете е много голям.
    - структурата на папките или файловете е много сложна.
    - капацитетът на паметта е много голям.
    - размерът на файла е много голям.
    - структурата на паметта е фрагментирана.
  - Sony препоръчва да следвате следните принципи.
  - Общият брой папки на USB устройството да бъде 200 или по-малко.
  - Общият брой файлове в папка да бъде 150 или по-малко.
-

## USB устройство

Симптом	Начин на отстраняване
Не можете да започнете запис/ копиране на USB устройството.	<ul style="list-style-type: none"><li>Получили са се следните проблеми.<ul style="list-style-type: none"><li>USB устройството е пълно.</li><li>Броят на MP3 файловете и папките на USB устройството е достигнал лимита си.</li><li>USB устройството е защитено от запис.</li></ul></li></ul>
Записът/копирането е спряно преди да е приключило.	<ul style="list-style-type: none"><li>Скоростта на връзка с USB устройството е много ниска. Свържете USB устройство, което може да се възпроизвежда от тази система.</li><li>Ако операциите по запис, копиране или изтриване бъдат повторени няколко пъти, структурата на файловете в USB устройството става сложна. Следвайте процедурата в ръководството за експлоатация на USB устройството, за да го форматирате. Ако проблемът продължи, свържете се с най-близкия сервиз на Sony.</li></ul>
Записът на USB устройството води до грешка.	<ul style="list-style-type: none"><li>Използвайте USB устройство, което не се поддържа. Вижте “USB устройства, които могат да се възпроизвеждат” (притурка).</li><li>USB устройството е изключено или захранването е изключено по време на запис/копиране. Изтрийте наполовина записания файл и отново опитайте запис/копиране. Ако това не оправя проблема, вероятно USB устройството е повредено. Следвайте процедурата в ръководството за експлоатация на USB устройството, за да форматирате носителя. Ако проблемът продължи, свържете с най-близкия сервиз на Sony.</li></ul>
Аудио файловете или папките на USB устройството не могат да бъдат изтрити.	<ul style="list-style-type: none"><li>Проверете дали USB устройството не е защитено от запис.</li><li>USB устройството е изключено или захранването е изключено по време на изтриване. Изтрийте наполовина изтрилия файл. Ако това не оправя проблема, USB устройството може би е повредено. Следвайте процедурата в ръководството за експлоатация на USB устройството, за да форматирате носителя. Ако проблема продължи, свържете с най-близкия сервиз на Sony.</li></ul>

## Функция S-AIR

Симптом	Начин на отстраняване
Не е установена S-AIR връзка (няма предаване на звук), например индикаторът за S-AIR трансмисия прави едно от следните: <ul style="list-style-type: none"><li>Изключва се</li><li>Примигва</li><li>Свети в червено</li></ul>	<ul style="list-style-type: none"><li>Ако използвате друго S-AIR основно устройство, поставете го на повече от 8 м разстояние от устройството.</li><li>Потвърдете ID на устройството и S-AIR допълнителния компонент (стр. 76).</li><li>Извършете свързване на устройството и допълнителен S-AIR компонент. Извършете свързване с допълнителния S-AIR компонент (стр. 78).</li><li>Устройството се свързва към друг допълнителен S-AIR компонент. Отменете свързването.</li><li>Инсталирайте основното S-AIR устройство и S-AIR допълнителния компонент далеч от други безжични устройства.</li><li>Спрете използването на други безжични продукти.</li><li>Допълнителният S-AIR компонент е изключен. Уверете се кабелът за захранването е свързан и включете допълнителния S-AIR компонент.</li></ul>

Симптом	Начин на отстраняване
От S-AIR компонента няма звук	<ul style="list-style-type: none"> <li>• Ако използвате друг S-AIR основен компонент, поставете го на повече от 8 м разстояние от компонента.</li> <li>• Потвърдете ID означението на устройството и S-AIR допълнителния компонент (стр. 76).</li> <li>• Потвърдете настройките по свързването (стр. 78).</li> <li>• Инсталирайте S-AIR основното устройство и S-AIR допълнителния компонент по-близо един до друг.</li> <li>• Избягвайте употребата на оборудване, което генерира електромагнетична енергия като например микровълнова печка.</li> <li>• Инсталирайте S-AIR основното устройство и S-AIR допълнителния компонент на разстояние от други безжични устройства.</li> <li>• Спрете използването на други безжични продукти.</li> <li>• Сменете настройките "RF CHANGE" (стр. 80).</li> <li>• Сменете настройките по ID обозначение на S-AIR основното устройство и S-AIR допълнителния компонент.</li> <li>• Изключете основното устройство и S-AIR допълнителния компонент, след това ги включете отново.</li> </ul>
Има шум или звукът прескача	<ul style="list-style-type: none"> <li>• Ако използвате друг S-AIR основен компонент, поставете го на повече от 8 м разстояние от компонента.</li> <li>• Инсталирайте S-AIR основното устройство и S-AIR допълнителния компонент по-близо един до друг.</li> <li>• Избягвайте употребата на оборудване, което генерира електромагнетична енергия като например микровълнова печка.</li> <li>• Инсталирайте S-AIR основното устройство и S-AIR допълнителния компонент на разстояние от други безжични устройства.</li> <li>• Спрете използването на други безжични продукти.</li> <li>• Сменете настройките "RF CHANGE" (стр. 80).</li> <li>• Сменете настройките по ID обозначение на S-AIR основното устройство и S-AIR допълнителния компонент.</li> </ul>

## Функция за автодиагностика

(Когато на дисплея се появяват букви/цифри)  
Когато функцията за автодиагностика се включва, за да предотврати неизправно функциониране на системата, на екрана и на дисплея на предния панел мига сервизен номер от 5 символа (например С 13 50). В този случай проверете в следващата таблица.

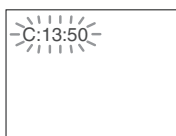

## Когато на екрана се изведе номер

Когато включите системата, номерът на модела [VER.X.XX] (X е номер) може да се изведе на екрана. Въпреки че това не е неизправност и системата може да се използва единствено в сервиз на Sony, нормалната операция не е възможна. Изключете системата и след това отново включете системата, за да работите.



Първите три символа на сервизния номер	Повреда и/или начин на отстраняване
С 13	Дискът е замърсен. ➔ Почистете диска с парче мек плат (стр. 90).
С 31	Дискът не е зареден правилно. ➔ Рестартирайте системата и заредете диска правилно.
Е XX (xx е произволно число)	За да предотврати неизправно функциониране, системата е избършила функция за автодиагностика. ➔ Свържете се с най-близкия доставчик на Sony и съобщете 5-символния номер. Например: Е 61 10

# Спецификации

## Усилвател

Стерео режим (измерен)	108 W + 108 W (3 ома за 1 kHz, 1 % THD)
Съраунд режим (примерен)	RMS изход за захранване, 10 % THD FL/FR/C/SL/SR*: 142 W (на канал при 3 ома за 1 kHz, 10 % THD) Суббуфер*: 140 W (3 ома за 80 kHz, 10 % THD)

\* Възможно е да не се изведе звук в зависимост от настройките на Звуковото поле и източника.

Входове (Аналогови)

TV (AUDIO IN) Чувствителност:  
450/250 mV

LINE (AUDIO IN) Чувствителност:  
450/250 mV

AUDIO IN Чувствителност:  
250/125 mV

Входове (Цифрови)

TV (COAXIAL IN/OPTICAL IN)

Импеданс: 75 ома/-

Изходи (Аналогови)

Слушалки Приема слушалки с нисък и висок импеданс

## Super Audio CD/DVD Система

Лазер	Полупроводников лазер (Super Audio CD/ (DVD: - = 650 nm) (CD: - = 790 nm)
	Времетрае на излъчването: постоянно

Система на формат на сигнала NTSC/PAL

## USB

Поддържана честота  
MP3 (MPEG 1 Audio Layer-3):

WMA: 32 kbps - 320 kbps  
AAC: 48 kbps - 192 kbps  
AAC: 48 kbps - 320 kbps

Честоти  
MP3 (MPEG 1 Audio Layer-3):  
32/44.1/48 kHz

WMA: 44.1 kHz  
AAC: 44.1 kHz

⚡ (USB) порт:  
Максимално напрежение: 500 mA

## Тунер

Система PLL кварцово-заклочена цифрова синтезаторна система

FM тунер

Обхват на настройка

Северо американски модел: 87.5 - 108.0 MHz (на стъпки от 100 kHz)

Други модели 87.5 - 108.0 MHz (на стъпки от 50 kHz)

Антенa FM кабелна антенa

Антенни терминали 75 ома, небалансирани

Междинна честота 10.7 MHz

AM тунер

Обхват на настройка

Североамерикански, мексикански и латиноамерикански модели:

530 - 1,710 kHz  
(на стъпки от 10 kHz)  
531 - 1,710 kHz  
(на стъпки от 9 kHz)

Европейски, руски и средноизточни модели  
531 - 1,602 kHz  
(на стъпки от 9 kHz)

Австралийски и новозеландски модели:  
531 - 1,710 kHz  
(на стъпки от 9 kHz)  
530 - 1,710 kHz  
(на стъпки от 10 kHz)

Други модели:  
531 - 1,602 kHz  
(на стъпки от 9 kHz)  
530 - 1,602 kHz  
(на стъпки от 10 kHz)

Антенa AM кръгова антенa

Междинна честота 450 kHz

Video

Изходи R/G/B: 0.7 Vp-p,  
75 ома  
HDMI OUT: Tun A (19 пина)

## Високоразговорители

Предни/Съраунд (SS-TS82)  
Високоразговорителна система:

Високоразговорител Бас рефлекс, Магнитно защитена  
65 mm в диаметър,  
конусовиден тип

Измерен импеданс 3.0 ома

Размери (приблизително) 108 x 540 x 78 mm  
(ш/в/г)  
290 x 1045 - 1230 x  
290 mm (ш/в/г) със стойка

Тегло (приблизително) 1.2 kg  
2.9 kg със стойка

Централен (SS-CT80)  
Високоразговорителна система

Високоразговорител Бас рефлекс, Магнитно защитен  
65 mm в диаметър,  
конусовиден тип

Измерен импеданс 3.0 ома

Размери (приблизително) 265 x 93 x 71 mm  
(ш/в/г)  
0.7 kg

Суббуфер (SS-WS80)  
Високоразговорителна система

Високоразговорител Бас рефлекс, магнитно защитен  
160 mm в диаметър,  
конусовиден тип

Измерен импеданс	3.0 ома
Размери (приблизително)	205 x 325 x 325 (ш/в/г)
Тегло (приблизително)	5.2 kg

### Общи характеристики

Изисквания към захранването	220 - 240 V AC, 50/ 60 Hz
Консумация на електроенергия	Включено: 160 W Готовност: 0.3 W (в режим на пестене на захранването)
Изходен волтаж(DIGITAL MEDIA PORT)	DC 5 V
Изходно напрежение(DIGITAL MEDIA PORT)	700 mA
Размери (приблизително)	430 x 66 x 385 mm (ш/в/г) включително издадените части
Тегло (приблизително)	4.2 kg

Дизайнът и спецификациите подлежат на промени без предупреждение.



- Консумация на енергия в режим на готовност: 0.3 W.
- За корпусите не са използвани халогенирани пожаробезопасителни елементи.
- Над 85 % от ефективността на захранването на усилвателя се постига с помощта на пълния цифров усилвател, S-master.

## Речник

### Цифрова автоматична кино настройка

Digital Cinema Auto Calibration е разработена от Sony за автоматично измерване и настройка на високоговорителите за кратък период от време, спрямо обстановката, в която слушате.

### Dolby Digital

Този формат за озвучаване на кинозали е по-напреднал от Dolby Surround Pro Logic. В този формат съраунд високоговорителите извеждат стерео звук с разширен честотен обхват, а независимо от тях е включен и субуфер канал за по-обемен бас. Този формат се нарича и "5.1", като субуфер каналът се определя като канал 0.1 (защото функционира само когато е необходим обемен басов ефект). Данните за всички 6 канала в този формат са записани отделно за по-качествено разделяне на каналите. Освен това, тъй като всички сигнали са обработени по цифров път, има по-малко влошаване на сигнала.

### Dolby Pro Logic II

Dolby Pro Logic II създава пет пълно-честотни изходни канали от двуканални източници. Това се постига чрез използването на модерен матричен съраунд декодер с висока чистота, който извлича пространствените характеристики на оригиналния запис, без да добавя нови звуци или тонални отпътещи.

### ■ Кино-режим

Кино-режимът се използва за стерео телевизионни програми и за всички програми, кодирани със звук Dolby Surround. Резултатът е подсилено насочване на звуковото поле, което се доближава до качеството на отделен 5.1-канален звук.

### ■ Музикален режим

Музикалният режим се използва за всички стерео музикални записи и предлага широко и дълбоко звуково пространство.

### Dolby Surround Pro Logic

Като един от методите за декодиране на формата Dolby Surround, Dolby Surround Pro Logic извежда четири канала от двуканален звук. Сравнен с предишната система Dolby Surround, Dolby Surround Pro Logic репродуцира преминаването на звука отляво надясно по-естествено и локализира звуците по-прецизно. За да се възползвате максимално от Dolby Surround Pro Logic, трябва да имате два съраунд високоговорителя и един централен високоговорител. Съраунд високоговорителите извеждат моно звук.

## DTS

Технология за цифрова аудио компресия, разработена от DTS, Inc. Тази технология отговаря на 5.1-канален съраунд. Задният канал е стерео и има отделен нискочестотен канал в този формат. DTS извежда същите 5.1 отделни канали с висококачествен цифров звук. Доброто разделяне на каналите се осъществява благодарение на факта, че данните за всеки канал са записани отделно и се обработват по цифров път.

## HDMI (High-Definition Multimedia Interface)

HDMI е интерфейс, който поддържа както видео, така и аудио на една цифрова връзка, което ви позволява да се наслаждавате на качество и звук с високо качество. DMI спецификациите поддържат HDCP (High-bandwidth Digital Contents Protection), технология за защита на копирането, която включва кодираща технология за цифрови видео сигнали.

## Рогителски контрол

Функция на DVD диска за ограничаване на възпроизвеждането въз основа на възрастта на зрителите в съответствие с възрастовите ограничения за всяка страна. Ограничението е различно за различните дискове; когато ограничението се активира, възпроизвеждането се забранява изцяло, сцените на насилие се прескачат или се заменят с други и т.н.

## S-AIR

### (Sony Audio Interactive Radio frequency)

В наше време се наблюдава широко и бързо разпространение на DVD медиа, Digital Broadcasting (излъчване на цифрова телевизия) и други медиуми с високо качество.

За да се осигури излъчването без разваляне на сигнала и най-скритите нюанси на тези висококачествени медиуми, Sony разработи технологията наречена "S-AIR" за радио излъчване на цифрови аудио сигнали без компресиране и инкорпорира тази технология в EZW-T10/EZW-T100.

Тази технология трансферира цифрови аудио сигнали без компресия като използва честоти 2.4GHz от ISM обхвата (индустриални, научни и медицински честоти) като например безжична LAN връзка и Bluetooth.

## Super Audio CD

Super Audio CD е нов, висококачествен стандарт за дискове, в който музиката е записана спрямо DSD (Direct Stream Digital) формата (обикновените дискове се записват в PCM формат). DSD форматът използва честота на записа, която е около 64 пъти по-голяма от тази на обикновените дискове с квантизация от 1 бит. Така се постига както широк честотен обхват, така и широк динамичен обхват, като по този начин музиката се доближава много повече до оригиналния звук.

## ■ Bugбе Super Audio CD

В зависимост от Super Audio CD слоя и комбинацията на CD слоевете съществуват два вида дискове.

- Super Audio CD слой: сигнал слой с висока плътност за Super Audio CD.
- CD слой1: Слой, който се чете от обикновените CD плейъри.

Диск с единичен слой  
(диск с един Super Audio CD слой)



Хибриден диск <sup>2)</sup>  
(диск със Super Audio CD слой и CD слой)

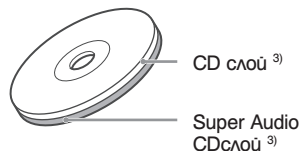

Един слой на Super Audio CD се състои от звуковална област или многоканална област

- Двуканална област: Област, в която се записва двуканален стерео звук.
- Многоканална област: Област, в която се записва многоканален (до 5.1 канала) звук.



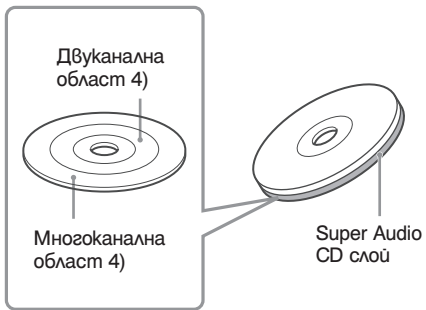

- <sup>1)</sup> Можете да възпроизвеждате CD слоя на обикновен CD плейър.
- <sup>2)</sup> Тъй като и двата слоя са от една страна, не е необходимо да обръщате диска.
- <sup>3)</sup> За да изберете слой, вижте “Избор на слой на възпроизвеждане за хибриден Super Audio CD” (стр. 36).
- <sup>4)</sup> За да изберете област, вижте “Избор на област за възпроизвеждане на 2 канален + многоканален Super Audio CD” (стр. 36).

# Списък на езиковите кодове

Езиците са съвместими с ISO 639: 1988 (E/F) стандартта

Ког	Езук	Ког	Езук	Ког	Езук	Ког	Езук
1027	Afar	1183	Irish	1347	Maori	1507	Samoaan
1028	Abkhazian	1186	Scots Gaelic	1349	Macedonian	1508	Shona
1032	Afrikaans	1194	Galician	1350	Malayalam	1509	Somali
1039	Amharic	1196	Guarani	1352	Mongolian	1511	Albanian
1044	Arabic	1203	Gujarati	1353	Moldavian	1512	Serbian
1045	Assamese	1209	Hausa	1356	Marathi	1513	Siswati
1051	Aymara	1217	Hindi	1357	Malay	1514	Sesotho
1052	Azerbaijani	1226	Croatian	1358	Maltese	1515	Sundanese
1053	Bashkir	1229	Hungarian	1363	Burmese	1516	Swedish
1057	Byelorussian	1233	Armenian	1365	Nauru	1517	Swahili
1059	Bulgarian	1235	Interlingua	1369	Nepali	1521	Tamil
1060	Bihari	1239	Interlingue	1376	Dutch	1525	Telugu
1061	Bislama	1245	Inupiak	1379	Norwegian	1527	Tajik
1066	Bengali; Bangla	1248	Indonesian	1393	Occitan	1528	Thai
1067	Tibetan	1253	Icelandic	1403	(Afan)Oromo	1529	Tigrinya
1070	Breton	1254	Italian	1408	Oriya	1531	Turkmen
1079	Catalan	1257	Hebrew	1417	Punjabi	1532	Tagalog
1093	Corsican	1261	Japanese	1428	Polish	1534	Setswana
1097	Czech	1269	Yiddish	1435	Pashto;	1535	Tonga
1103	Welsh	1283	Javanese		Pushto	1538	Turkish
1105	Danish	1287	Georgian	1436	Portuguese	1539	Tsonga
1109	German	1297	Kazakh	1463	Quechua	1540	Tatar
1130	Bhutani	1298	Greenlandic	1481	Rhaeto-	1543	Twi
1142	Greek	1299	Cambodian		Romance	1557	Ukrainian
1144	English	1300	Kannada	1482	Kirundi	1564	Urdu
1145	Esperanto	1301	Korean	1483	Romanian	1572	Uzbek
1149	Spanish	1305	Kashmiri	1489	Russian	1581	Vietnamese
1150	Estonian	1307	Kurdish	1491	Kinyarwanda	1587	Volapük
1151	Basque	1311	Kirghiz	1495	Sanskrit	1613	Wolof
1157	Persian	1313	Latin	1498	Sindhi	1632	Xhosa
1165	Finnish	1326	Lingala	1501	Sangho	1665	Yoruba
1166	Fiji	1327	Laothian	1502	Serbo-	1684	Chinese
1171	Faroese	1332	Lithuanian		Croatian	1697	Zulu
1174	French	1334	Latvian;	1503	Singhalese		
1181	Frisian	1345	Letkish	1505	Slovak		
			Malagasy	1506	Slovenian	1703	Не е определен

## Ког на страната за родителски контрол

Ког	Държава	Ког	Езук	Ког	Езук	Ког	Езук
2044	Аржентина	2165	Финландия	2362	Мексико	2149	Испания
2047	Австралия	2174	Франция	2376	Холандия	2499	Швеция
2046	Австрия	2109	Германия	2390	Нова Зеландия	2086	Швейцария
2057	Белгия	2248	Индия	2379	Норвегия	2528	Тайланд
2070	Бразилия	2238	Индонезия	2427	Пакистан	2184	Великобритания
2079	Канада	2254	Италия	2424	Филипини		
2090	Чили	2276	Япония	2436	Португалия		
2092	Китай	2304	Корея	2489	Русия		
2115	Дания	2363	Малайзия	2501	Сингапур		

# Индекс на частите и контролните бутони

За повече информация се обърнете към страниците, указани в скоби.

## Преген панел

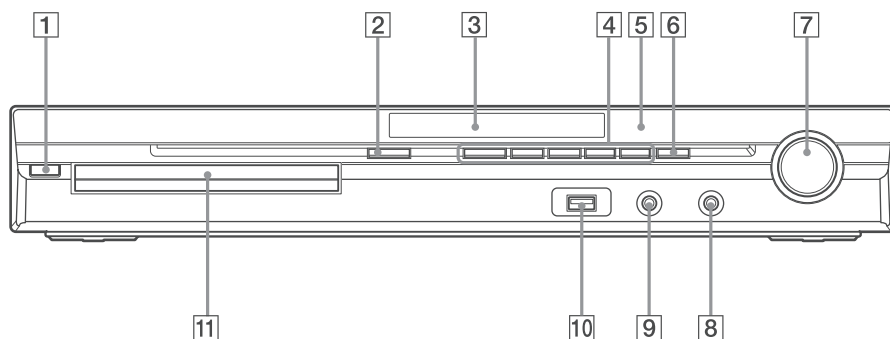

- 1 I/⏻ (захранване/готовност)(25, 89)
- 2 ≡ (отваряне/затваряне) (33)
- 3 Дисплей на предния панел (109)
- 4 Бутони за възпроизвеждане (33)
- 5 [сензор] (сензор за устройство за дистанционно управление) (9)
- 6 FUNCTION (28)

- 7 VOLUME (33)
- 8 Жак PHONES (33)
- 9 Жак AUDIO IN/A.CAL MIC (21, 25, 82)
- 10 ←→ (USB) порт (65)
- 11 Отвор за диск (33)

## Заген панел

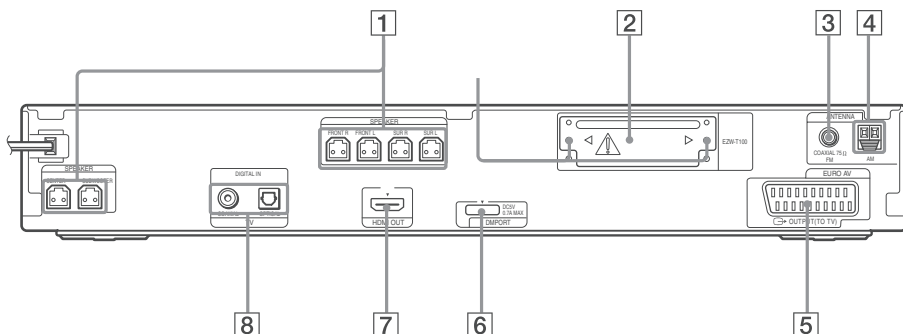

1 SPEAKER жакове (19)

2 Вход за EZW-T100 (21)

3 Жак COAXIAL FM 75 Ω (23)

4 AM терминал (23)

5 Жак EURO AV ⇄ OUTPUT (TO TV) (20)

6 Жак LINE (AUDIO in R/L) (21)

7 Жак DMPORT (DIGITAL MEDIA PORT) (21, 74)

8 Жак HDMI OUT (20)

9 Жакове TV (DIGITAL IN COAXIAL/OPTICAL) (20)

**⚠ ВНИМАНИЕ**

Моля не отстранявайте болтовете преди да монтирате EZW-T100.

## Дисплей на предния панел

### Индикации на дисплея на предния дисплей

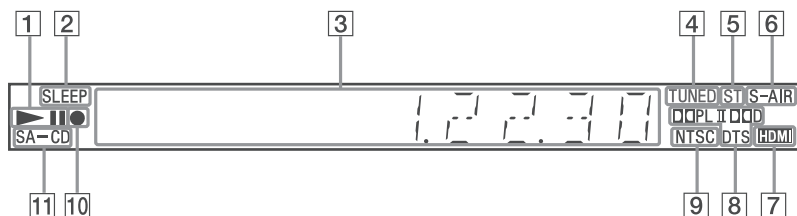

- 1 Състояние на възпроизвеждане
- 2 Мига, когато зададете таймер за самостоятелно изключване. (85)
- 3 Извежда състоянието на системата, като глава, заглавие, или номер на записа, информация за време, честота на радиото, състояние на възпроизвеждането, режим на декодиране и др.
- 4 Светва, когато приемете станция (само за радио). (58)
- 5 Стерео/моно ефект (само за радио). (59)
- 6 Светва, когато S-AIR предавателя (не е включен в комплекта) е поставен в устройството и системата излъчва звук (75)
- 7 Светва, когато HDMI OUT жакът е правилно свързан към HDCP (High-bandwidth Digital Content Protection)-съвместимо устройство с HDMI или DVI (Digital Visual Interface) вход. (20)
- 8 Текущ съраунд формат (освен за JPEG).
- 9 Светва, когато сте зарегули NTSC гук.
- 10 Светва по време на USB запис/копиране. (71)
- 11 Светва, когато зарегули Super Audio CD/CD. (36)

## Устройство за дистанционно управление

### АЗБУЧЕН РЕД

A – M

ANALOG **33** (83)  
 ANGLE **5** (34)  
 AUDIO **30** (32, 35)  
 CLEAR **22** (38, 50, 59)  
 D.TUNING **22** (59)  
 DIGITAL **21** (83)  
 DIMMER **33** (86)  
 DISPLAY **16** (60, 70, 86)  
 DVD MENU **6** (41)  
 DVD TOP MENU **29** (41)  
 DYNAMIC BASS **21** (85)  
 ENTER\* **4** (24, 25, 36, 38, 58, 81)  
 FUNCTION +/- **2** (28, 33)  
 MENU **28** (83)  
 MUTING **25** (33)

N – Z

NIGHT **20** (85)  
 ONE-TOUCH PLAY **35** (63)  
 PICTURE NAVI **15** (43, 67)  
 PRESET +/- **8** (59)  
 PROG +/- **10** (83)  
 S-AIR MODE **17** (75)  
 SLEEP **34** (85)  
 SOUND MODE +/- **10** (32)  
 SUBTITLE **22** (35)  
 SYSTEM MENU **7** (24, 29, 85, 86, 75)  
 THEATRE **18** (62)  
 TOOLS **7** (83)  
 TUNING +/- **27** (58)  
 TV **12** (83)  
 TV VOL +/- **11** (83)  
 VOLUME +/- **11** (33)

### ОПИСАНИЕ НА БУТОНИТЕ

Бутони с цифри **3** (37, 58, 83)  
 Цветни бутони **31** (83)  
**I/⏻** (включен/готовност)  
**1** (24, 25, 33)  
 TV (телевизор) **I/⏻** (включване/  
 готовност) **19** (83)  
**←/↑/→/⏻** **14** (24, 25, 36, 38,  
 58, 81)  
**◀••/••▶** REPLAY/ADVANCE  
**23** (33)  
**◀◀/▶▶** **8** (33)  
**◀◀▶▶** **27** (33)  
**◀▶▶▶** **27** (33)  
 ▷ (възпроизвеждане) **9** (33)  
 ■ (стоп) **24** (33)  
 || (пауза) **26** (33)  
 ☰ DISPLAY\*\* **28** (25, 36, 38,  
 81)  
 ↻ RETURN **13** (37, 83)  
 -/- **4** (83)  
 ⏻/? **16** (83)  
 ☰ **32** (83)  
 ☰ **29** (83)  
 →/⏻ **6** (83)  
 ⏻/⏻ **10** (83)

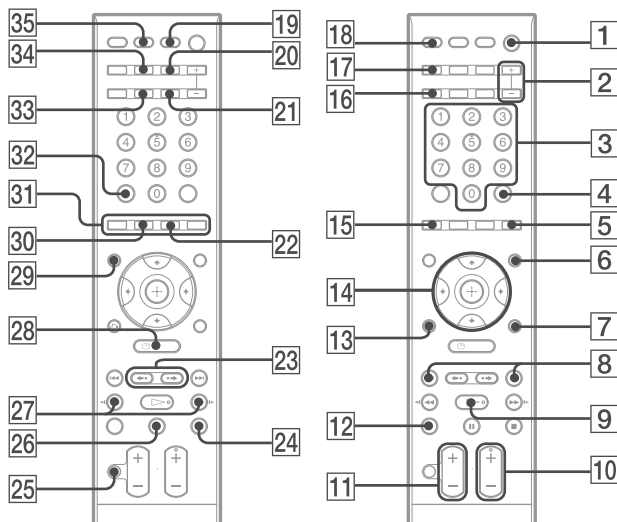

\* Бутонът ENTER има същата функция като бутона ⏻. Когато работите с телевизора, бутонът ENTER се използва за избор на канал, а бутонът ⏻ се използва за избор на опция в менюто (стр. 83).

\*\* Бутонът присъства само за "DVD", "USB" или "DMPORIT" функция. В зависимост от DIGITAL MEDIA PORT адаптера, този бутон може да не работи.

## Упътване за екрана на Контролното меню

Използвайте контролното меню, за да изберете желаната от вас функция и да видите информацията за нея.

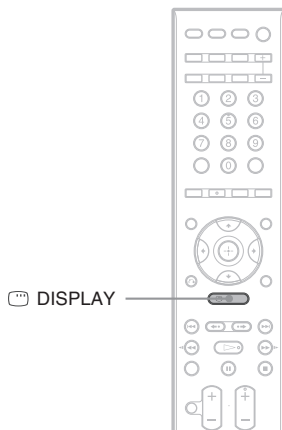

### Неколкократно натиснете бутона DISPLAY.

Всеки път когато натиснете  DISPLAY, Контролното меню се променя както следва:

① → ② → ... → ① → ...

- ① Екран на Контролното меню 1
- ② Екран на Контролното меню 2 (извежда се само за определени видове дискове)
- ③ Екран на Контролното меню изключен

#### Забележка

• Екранът на Контролното меню се извежда само по време на функции “DVD”, “USB” или “DMPORT”. В зависимост от DIGITAL MEDIA PORT адаптера, дисплеят на контролното меню може да не се появи.

### Екран на Контролното меню

В зависимост от вида на диска екранът на Контролното меню 1 или 2 ще показва различни индикации. За подробности относно всяка индикация вижте страниците в скоби.

Пример: Екран 1 на Контролното меню при възпроизвеждане на DVD VIDEO.

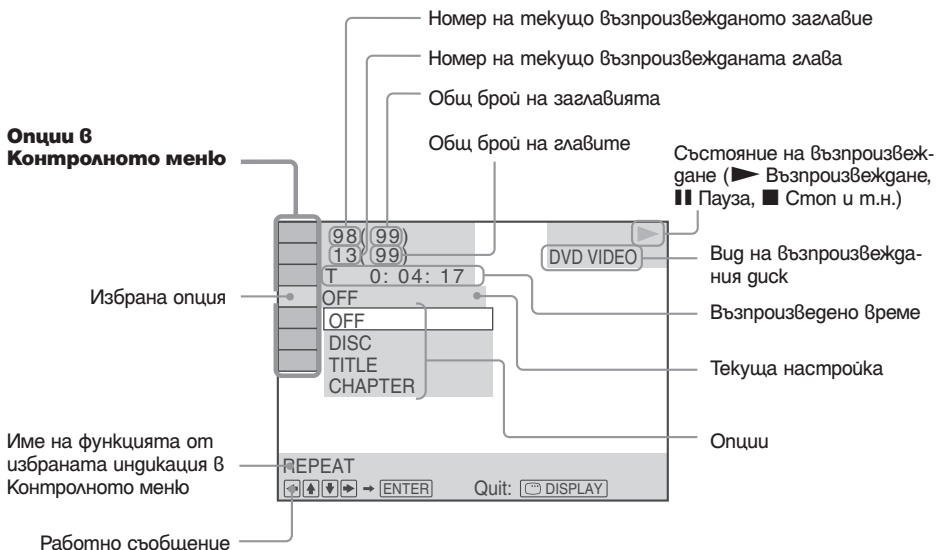

### За да изключите дисплея

Натиснете DISPLAY.

### Списък на индикациите в Контролното меню (освен за USB устройство)

Индикация	Име на индикацията, Функция, Съответстващ вид disc
	<b>[TITLE] (стр. 41)/[SCENE] (стр. 41)/[TRACK] (стр. 41)</b> Избира заглавието, сцената или трака, който ще се възпроизвежда.
	<b>[CHAPTER] (стр. 41)/[INDEX] (стр. 41)</b> Избира главата или индекса, който ще се възпроизвежда.
	<b>[INDEX] (стр. 41)</b> Извежда или избира индекса, който ще се възпроизвежда
	<b>[TRACK] (стр. 41)</b> Избира песента, която ще се възпроизвежда.
	<b>[ORIGINAL/PLAY LIST] (стр. 41)</b> Избира вида на заглавията за възпроизвеждане (DVD-RW/DVD-R), оригиналните [ORIGINAL] или редактираните [PLAY LIST].
	<b>[TIME] (стр. 42)</b> Проверява изминалото и оставащото възпроизведено време. Въвеждане на времеви код за търсене на картина и музика. Извежда DVD/Super Audio CD/CD текст или името на MP3 файла. 
	<b>[MULTI/2CH] (стр. 36)</b> Можете да изберете област за възпроизвеждане на Super Audio CD, когато е възможно.
	<b>[SUPER AUDIO CD/CD LAYER] (стр. 36)</b> Можете да изберете област за възпроизвеждане на Super Audio CD, когато е възможно.







	<b>[PROGRAM] (стр. 38)</b> Избира възпроизвеждане на песните в реда, който желаете. VIDEO CD    C D
	<b>[SHUFFLE] (стр. 39)</b> Възпроизвежда песните в произволен ред. VIDEO CD    C D    DATA-CD    DATA DVD    Super Audio CD
	<b>[REPEAT] (стр. 40)</b> Възпроизвежда целия диск (всички заглавия/песни/албуми) повторно или едно заглавие/глава/песен/албум повторно. DVD-V    DVD-VR    VIDEO CD    C D    DATA-CD    DATA DVD    Super Audio CD
	<b>[A/V SYNC] (стр. 48)</b> Регулира разминаването между звук и картина. DVD-V    DVD-VR    VIDEO CD    DATA-CD    DATA DVD
	<b>[DISC MENU] (стр. 41)</b> Можете да изведете DVD менюто. DVD-V
	<b>[BROWSING] (стр. 44)</b> Можете да изведете списъка с папки/JPEG файлове с изображения. DATA-CD    DATA DVD
	<b>[SETUP] (стр. 50)</b> [QUICK] (Бърза настройка) (стр. 25) Можете да направите основни настройки. Използвайте бързата настройка, за да изберете езика на екрана, съотношението на телевизионния екран и изберете дали да стартирате автоматичната настройка. [CUSTOM] (Индивидуална настройка) Като допълнение към бързата настройка, с тази функция можете да регулирате и групу различни настройки. DVD-V    DVD-VR    VIDEO CD    C D    DATA-CD    DATA DVD    Super Audio CD
	<b>[FOLDER] (стр. 41)</b> Избира папката за възпроизвеждане. DATA-CD    DATA DVD
	<b>[FILE] (стр. 41)</b> Избира JPEG файла или DivX видео файл, който ще се възпроизвежда. DATA-CD    DATA DVD
	<b>[DATE] (стр. 88)</b> Извежда датата на записа на изображението с цифровия фотоапарат. DATA-CD    DATA DVD
	<b>[INTERVAL] (стр. 45)</b> Определя продължителността на извеждането на кадри на екрана на телевизионния екран. DATA-CD    DATA DVD
	<b>[EFFECT] (стр. 45)</b> Избира ефекта, който ще се използва при възпроизвеждане на изображение при изреждане на кадри. DATA-CD    DATA DVD
	<b>[MODE (MUSIC, IMAGE)] (стр. 44)</b> Избира вида на данните; MP3 файл, JPEG файл с изображение или и двете, когато е зареден DATA CD/DATA DVD. DATA-CD    DATA DVD



\* Тези опции не се извеждат, когато възпроизвеждате DATA CD/DATA DVD с DivX видео файлове. (Освен за моделите за Великобритания и Северна Америка.)

### Списък на индикациите в Контролното меню за USB устройство

Индикация	Име на индикацията, Функция, Съответстващ big disk
	<b>[REPEAT] (стр. 68)</b> Възпроизвежда цялото съдържание на USB устройството (всички папки/всички файлове) повторно или една папка/файл повторно.
	<b>[BROWSING] (стр. 68)</b> Можете да изведете списъка с папки/JPEG файлове с изображения.
	<b>[DATE] (стр. 70)</b> Извежда датата на записа на изображението с цифровия фотоапарат.

	<b>[INTERVAL] (стр. 68)</b> Определя продължителността на извеждането на кадри на екрана на телевизора
	<b>[EFFECT] (стр. 68)</b> Избира ефекта, който ще се използва при възпроизвеждане на изображение при изреждане на кадри.
	<b>[MODE (MUSIC, IMAGE)] (стр. 66, 67)</b> Избира вида на данните; аудио файл, JPEG файл с изображение, когато възпроизвеждате USB устройство.
	<b>[USB RECORDING] (стр. 71)</b> Можете да записвате песни на аудио CD или да копирате MP3 файлове на DATA CD на USB устройство.

### Съвет

- Иконата на контролното меню свети в жълто  → , когато изберете опция, различна от [OFF]. (Само за [PROGRAM], [SHUFFLE], [REPEAT] и [A/V SYNC].) Индикаторът [ORIGINAL/PLAYLIST] свети в жълти, когато е избрана настройка [PLAY LIST] (настройка по подразбиране).

# Азбучен указател

## Цифри

5.1 канален съраунд 36

## A – D

A/V SYNC 48  
AAC файл 65  
ANGLE 34  
ATTENUATE 29  
AUDIO 51  
AUDIO (HDMI) 53  
AUDIO DRC 54  
AUDIO SETUP 54  
AUTO CALIBRATION 54, 82, 103  
BACKGROUND 54  
COLD RESET 89  
CONTROL FOR HDMI 52  
CUSTOM 50, 89  
D. C. A. C. 82, 103  
DATA CD 46  
DATA DVD 46  
DEC. MODE 30  
DEMO 24  
DIGITAL MEDIA PORT 74  
DIMMER 86  
DISPLAY 60  
DivX– 46, 55  
Dolby Digital 35, 103  
Dolby Pro Logic II 103  
Dolby Surround Pro Logic 103  
DTS 35, 104  
DUAL MONO 32  
DVD меню 41  
DYNAMIC BASS 85  
E-M  
EFFECT 45, 68  
FM MODE 59  
HDMI  
Y-/RGB (HDMI) 53  
HDMI (High-Definition Multimedia Interface) 104  
HDMI RESOLUTION 52  
HDMI SETUP 52  
INTERVAL 45, 68  
JPEG файл с изображение 43, 65  
JPEG RESOLUTION 53  
LANGUAGE SETUP 51  
LINE 52  
MENU 51  
MODE (MUSIC, IMAGE) 45, 66, 67  
MP3 файл 43, 65  
MULTI DISC RESUME 55

## N – Z

NIGHT 85  
ORIGINAL 41  
OSD 51  
PARENTAL CONTROL 48, 55, 104  
PAUSE MODE 52  
PBC възпроизвеждане 37

PICTURE NAVI 44, 67  
PLAYLIST 41  
RDS 61  
RESET 55, 89  
RF CHANGE 80  
S-AIR 104  
S-AIR SETUP 54  
S-AIR STBY 78  
SCREEN SAVER 54  
SETUP 50, 89  
SLEEP 85  
SPEAKER FORMATION 54, 81  
SPEAKER SETUP 55  
CONNECTION 55  
DISTANCE 55, 56  
LEVEL 56  
SUBTITLE 35, 51  
Super Audio CD 31, 93  
SYSTEM MENU 24, 29, 30, 59, 78, 80, 85 86  
SYSTEM SETUP 54  
TEST TONE 56  
TIME 42  
TRACK SELECTION 54  
TV TYPE 52  
USB устройство 65  
VIDEO SETUP 51  
VOLUME LIMIT 53  
WMA файл 65

## A – Я

Бърза настройка 25  
Възстановяване на възпроизвеждането 37  
Дискове, които могат да се възпроизвеждат 5  
Дисплей на предния панел 86,109  
Екран с контролно меню 111  
Заден панел 108  
Звуков режим 32  
Изреждане на кадри 44  
Контрол за HDMI 62  
Многоканален звук 32  
Моментно повтаряне 34  
Моментно превъртане напред 34  
Мулти сесийни дискове 7  
Наименуване на радио станции 59  
Повторно възпроизвеждане 40  
Преден панел 107  
Програмно възпроизвеждане 38  
Разбъркано възпроизвеждане 39  
Регионален код 7  
Списък с езиковите кодове 106  
Устройство за дистанционно управление 9

Производителят на този продукт е Sony Corporation, 1-7-1 Konan Minato-ku Tokyo, 108-0075 Japan. Упълномощеният представител за EMC (електромагнитна съвместимост) и техническа безопасност на продукта е Sony Deutschland GmbH, Hedelfinger Strasse 61, 70327 Stuttgart, Germany. За въпроси, свързани със сервиза и гаранцията, моля обърнете се към адресите в съответните сервизни или гаранционни документи.

Допълнителна информация за този продукт и отговори на често задавани въпроси можете да намерите на нашия уебсайт за клиентска поддръжка.

<http://www.sony.net>

<http://www.sony.bg>