

SONY®

DVD Home Theatre System

Betjeningsvejledning _____ **DK**

Käyttöohje _____ **FI**



MP3

DAV-DZ110/DZ111/DZ410

ADVARSEL

Undlad at udsætte udstyret for regn eller fugt, da dette kan medføre risiko for brand eller stød.

Anbring ikke enheden et sted med begrænset plads, f.eks. i en bogreol eller i et skab.

Undlad at dække enhedens ventilationsåbninger med aviser, duge, gardiner, mv. Og placer ikke tændte stearinlys på enheden.

Undlad at anbringe genstande med væske, f.eks. vaser, på enheden, da dette kan medføre risiko for brand eller stød.



Batterier må ikke bortskaffes som almindeligt husholdningsaffald, men skal bortskaffes som farligt affald.

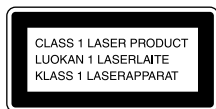

Dette produkt er klassificeret som et **KLASSE 1 LASER**-produkt. Mærkningen sidder bag på eller nedenunder.

Forholdsregler

Sikkerhed

- Hvis der falder noget ned i kabinettet, skal strømmen afbrydes, og enheden skal kontrolleres af en kvalificeret tekniker, før den tages i brug igen.
- Strømmen til enheden er ikke afbrudt, så længe netledningen sidder i stikkontakten. Dette gælder også, selvom selve enheden er blevet slukket.
- Tag stikket ud af stikkontakten, hvis du ikke vil bruge enheden i en længere periode. Træk i stikket, aldrig i ledningen.

Placering

- Sørg for tilstrækkelig luftcirkulation for at forhindre indvendig varmeophobning.
- Anbring ikke enheden på overflader som tæpper osv., eller i nærheden af f.eks. gardiner, der kan blokere ventilationsåbningerne.
- Anbring ikke enheden i nærheden af varmekilder, f.eks. radiatorer eller ventilationskanaler, eller på steder med direkte sollys, meget støv, mekaniske vibrationer eller rystelser.
- Anbring ikke enheden i skrån stilling. Den er kun beregnet til at blive betjent i vandret stilling.

- Anbring ikke enheden og diskene i nærheden af udstyr med kraftige magneter, f.eks. mikrobølgeovne eller store højttalere.
- Anbring ikke tunge genstande på enheden.
- Hvis enheden flyttes direkte fra et koldt til et varmt sted, kan der dannes kondens i DVD Home Theatre System, hvilket kan beskadige linserne. Første gang du installerer enheden, eller hvis enheden er blevet flyttet fra et koldt til et varmt sted, skal der gå ca. 30 min., før den tages i brug.



Håndtering af udtjente elektriske og elektroniske produkter (Gælder for den Europæiske Union og andre europæiske lande med separate indsamlingssystemer)

Dette symbol på produktet eller emballagen angiver, at produktet ikke må behandles som husholdningsaffald. Det skal i stedet indleveres på en deponeringsplads specielt indrettet til modtagelse og oparbejdning af elektriske og elektroniske produkter. Ved at sikre at produktet bortskaffes korrekt, forebygges de eventuelle negative miljø- og sundhedsskadelige påvirkninger, som en ukorrekt affaldshåndtering af produktet kan forårsage. Genindvinding af materialer vil medvirke til at bevare naturens ressourcer. Yderligere information om genindvindingen af dette produkt kan fås hos myndighederne, det lokale renovationselskab eller butikken, hvor produktet blev købt.

Velkommen!

Tak, fordi du valgte dette Sony DVD Home Theatre System. Læs denne betjeningsvejledning omhyggeligt, før du tager produktet i brug, og gem den til senere brug.

Indholdsfortegnelse

Velkommen!	2
Om denne betjeningsvejledning	5
Understøttede disks	6

Introduktion – BASIS –

Trin 1: Samling af højttalere	9
Trin 2: Tilslutning af afspiller og tv	12
Trin 3: Placering af afspilleren	18
Trin 4: Hurtig installation	19

Introduktion – AVANCERET –

Deaktivering af demo	22
Montering af højttalerne på væggen	23
Tilslutning af tv (avanceret)	24
Tilslutning af andre komponenter	27

Grundfunktioner

Afspilning af disks	29
Lyd fra radio eller andre komponenter	30
Lyd fra tv eller videobåndoptager fra alle højttalere	31
Valg af afspilning af film eller musik	32

Lydindstillinger

Surroundsound med lydfelt	33
---------------------------------	----

Flere muligheder for afspilning af disks

Søgning efter et bestemt punkt på en disk	35
(Scan, Slowmotion, Frys billede)	
Søgning efter en titel/et kapitel/et spor/en sekvens, osv.	36
Søgning efter sekvens	37
(Billednavigation)	
Genoptagelse af afspilning fra det punkt, hvor du stoppede en disk	38
(Genoptag afspilning)	
Oprettelse af dit eget program	39
(Programafspilning)	
Afspilning i vilkårlig rækkefølge	40
(Vilkårlig afspilning)	
Afspilning flere gange	41
(Gentag afspilning)	

Brug af menu på dvd	42
Indstilling af lyd	43
Valg af [ORIGINAL] eller [PLAY LIST] på en dvd-r/dvd-rw	45
Visning af oplysninger om disken	45
Ændring af vinkler	48
Visning af undertekster	48
Justering af forsinkelse mellem billede og lyd	49
(AV SYNKRONISERING)	
Om MP3-lydspor og JPEG-billedfiler	49
Afspilning af data-cd eller data-dvd med MP3-lydspor og JPEG-billedfiler	51
Afspilning af lydspor og billeder som diasshow med lyd	53
DivX®-videoer	55
(kun DAV-DZ110/DZ410)	
Afspilning af video-cd'er med PBC-funktioner (ver.2.0)	57
(PBC-afspilning)	

Tunerfunktioner

Forudindstilling af radiostationer	58
Brug af radioen	59
Brug af radiodatasystemet (RDS)	60

Andre betjeningsmuligheder

Betjening af tv'et med den medfølgende fjernbetjening	61
Brug af funktionen THEATRE SYNC	61
Brug af lydeffekter	62
Brug af timerfunktionen	63
Ændring af lysstyrken på frontpaneldisplayet	63

fortsættes

Avancerede indstillinger og justeringer

Låsning af disks	64
(BRUGERDEFINERET BØRNESIKRING, BØRNESIKRING)	
Optimal surroundsound i et rum	67
(HØJT.OPSTILLING)	
Automatisk kalibrering af indstillinger	69
(AUTOKALIBRERING)	
Brug af installationsmenuen	71
Valg af sprog til skærm og lydspor	73
[SPROG-INDSTILLING]	
Skærmindstillinger	73
[SKÆRMINDSTILLING]	
Brugerindstillinger	75
[BRUGERDEFINERET INDSTILLING]	
Højtalerindstillinger	76
[HØJTTALEROPSÆTNING]	
Gendannelse af standardindstillinger	78

Yderligere oplysninger

Forholdsregler	79
Bemærkninger om disks	80
Fejlfinding	80
Selvdiagnosefunktion	83
(Når der vises bogstaver/tal på skærmen)	
Specifikationer	84
Ordliste	86
Liste over sprogekoder	89
Oversigt over dele og knapper	90
Oversigt over kontrolmenu	92
Oversigt over elementer i installationsmenu for dvd	95
Oversigt over AMP MENU	96
Indeks	97

Om denne betjeningsvejledning

- Anvisningerne i denne betjeningsvejledning beskriver knapper på fjernbetjeningen. Du kan også bruge knapperne på afspilleren, hvis de har samme eller tilsvarende navne som knapperne på fjernbetjeningen.
- Anvisningerne i denne vejledning gælder for DAV-DZ110, DAV-DZ111 og DAV-DZ410. Eksemplerne er taget fra model DAV-DZ110. Betjeningsmæssige forskelle angives f.eks. med teksten "kun DAV-DZ110".
- Elementerne på kontrolmenuen varierer, afhængigt af område.
- Ordet "dvd" bruges som overordnet betegnelse for dvd video'er, dvd+rw'er/dvd+r'er og dvd-rw'er/dvd-r'er.
- Mål angives i fod for Nordamerikanske modeller.
- Følgende symboler findes i denne vejledning.

Symbol	Betydning
DVD-V	Funktioner til afspilning af dvd video, dvd-r/dvd-rw i videotilstand og dvd+r/dvd+rw
DVD-VR	Funktioner til afspilning af dvd-r/dvd-rw i VR-tilstand (videoptagelse)
VIDEO CD	Funktioner til afspilning af video-cd'er (herunder Super VCD eller cd-r/cd-rw i video-cd-format eller Super VCD-format)
CD	Funktioner til afspilning af musik-cd'er eller cd-r/cd-rw i musik-cd-format
DATA-CD	Funktioner til afspilning af data-cd'er (cd-rom/cd-r/cd-rw), der indeholder MP3 ¹⁾ -lydspor, JPEG-billedfiler og DivX ²⁾³⁾⁴⁾ -videofiler
DATA DVD	Funktioner til afspilning af data-dvd'er (dvd-rom/dvd-r/dvd-rw/dvd+r/dvd+rw), der indeholder MP3 ¹⁾ -lydspor, JPEG-billedfiler og DivX ²⁾³⁾⁴⁾ -videofiler





²⁾Kun DAV-DZ110/DZ410.

³⁾DivX[®] er en komprimeringsteknologi, der bruges til komprimering af videofiler. Teknologien er udviklet af DivX, Inc.

⁴⁾DivX, DivX Certified og tilknyttede logoer er varemærker tilhørende DivX, Inc. og bruges under licens.

¹⁾MP3 (MPEG1 Audio Layer 3) er et standardformat til komprimering af lyddata. Formatet er defineret af ISO/MPEG.

Understøttede disks

Diskformat	Disklogo
Dvd video	
Dvd-rew/dvd-r	
Dvd+rw/dvd+r	
Video-cd (ver. 1.1 og 2.0 disks)/lyd-cd	
Cd-rew/cd-r (lyddata) (MP3-filer) (JPEG-filer)	

"Dvd+rw"-, "dvd-rew"-, "dvd+r"-, "dvd-video" og "cd"-logoerne er varemærker.

Bemærkning om cd'er/dvd'er

Afspilleren understøtter cd-rom'er/cd-r'er/cd-rew'er, der er optaget i følgende formater:

- Lyd-cd-format
- Video-cd-format
- MP3-lydspor, JPEG-billedfiler og DivX-videofiler* i et format, der understøtter ISO 9660 niveau 1/niveau 2 eller dets udvidede format, Joliet

Afspilleren understøtter dvd-rom/dvd+rw/dvd-rew/dvd+r/dvd-r, der er optaget i følgende formater:

- MP3-lydspor, JPEG-billedfiler og DivX-videofiler* i et format, der understøtter UDF (Universal Disc Format)

* Kun DAV-DZ110/DZ410

Eksempler på disks, der ikke kan afspilles

Følgende disktyper understøttes ikke:

- Cd-rom/cd-r/cd-rew (undtagen dem, der nævnes på side 6)
 - Cd-rom, der er optaget i PHOTO CD-format
 - Datasektioner på cd-Extra'er
 - DVD Audio-disks
 - Super Audio CD
 - Data-dvd'er, der ikke indeholder MP3-lydspor, JPEG-billedfiler eller DivX-videofiler*
- * Kun DAV-DZ110/DZ410
- Dvd-ram

Følgende disktyper understøttes ikke:

- En dvd-video med en anden omrâdekode (side 7, 87)
- En disk med en afvigende form (f.eks. kort- eller hjerteformet)
- En disk med påklæbet papir eller klistermærker
- En disk, hvor der sidder stykker af cellofantape eller klistermærker på

Bemærkninger om cd-r/cd-rew/ dvd-r/dvd-rew/dvd+r/dvd+rw

I nogle tilfælde kan en cd-r/cd-rew/dvd-r/dvd-rew/dvd+r/dvd+rw ikke afspilles på afspilleren.

Dette kan skyldes optagekvaliteten, diskens fysiske tilstand, optagerens egenskaber eller softwarens oprindelse.

En disk kan ikke afspilles, hvis den ikke er afsluttet korrekt. Yderligere oplysninger findes i betjeningsvejledningen til optageren.

Bemærk, at ikke alle afspilningsfunktioner virker sammen med nogle dvd+rw'er/dvd+r'er, også selvom de er afsluttet korrekt. I så tilfælde skal disken afspilles på almindelig vis. Nogle data-cd'er/data-dvd'er, der er oprettet i Packet Write-format, kan ikke afspilles.

Musikdisks kodet med teknologi til beskyttelse af ophavsret

Dette produkt er beregnet til at afspille disc'e, der følger cd-standarden (Compact Disc). Nogle pladeselskaber har her på det seneste lanceret forskellige musikdisc'e kodet med teknologi til beskyttelse af ophavsret. Vær opmærksom på, at der blandt disse disc'e er nogle, der ikke følger cd-standarden, og de kan muligvis ikke afspilles på dette produkt.

Bemærkninger om DualDiscs

En DualDisc er en tosidet disk, der kombinerer dvd-indhold på den ene side med digitalt lydindhold på den anden.

Da materialet på lydsiden imidlertid ikke stemmer overens med cd-standarden (Compact Disc), kan afspilning på dette produkt ikke garanteres.

Om Multi Session cd

- Denne afspiller kan afspille Multi Session CD'er, når den første session indeholder et MP3-lydspor. Det er også muligt at afspille MP3-spor, der er optaget i senere sessioner.
- Afspilleren kan afspille Multi Session cd'er, når den første session indeholder en JPEG-billedfil. Det er også muligt at afspille JPEG-billedfiler, der er optaget i senere sessioner.
- Hvis der er optaget lydspor og billeder i musik-cd-format eller video-cd-format i den første session, er det kun den første session, der afspilles.

Områdekode

Afspillerens områdekode findes på bunden, og den kan kun afspille dvd'er, der er mærket med en tilsvarende områdekode.

Dvd video'er, der er mærket , kan også afspilles.

Hvis du forsøger at afspille andre dvd video'er, vises meddelelsen [Afspilning af denne plade er ikke tilladt i denne geografiske region.] på tv-skærmen. Det er ikke sikkert, at der er angivet nogen områdekode på dvd video'en, selvom den ikke kan afspilles i det pågældende område.

Bemærkning om afspilningsfunktioner for dvd'er og video-cd'er

Nogle afspilningsfunktioner for dvd'er og video-cd'er kan være bevidst fastsat af softwareproducenterne. Afspilleren understøtter dvd'er og video-cd'er i overensstemmelse med det diskindhold, som softwareproducenterne har udviklet, og det er derfor ikke sikkert, at alle afspilningsfunktioner er tilgængelige. Se også de anvisninger, der fulgte med dvd'en eller video-cd'en.

Ophavsret

Dette produkt gør brug af teknologi til beskyttelse af ophavsret i overensstemmelse med amerikanske patenter og andre immaterielle rettigheder. Brug af denne teknologi til beskyttelse af ophavsret skal godkendes af Macrovision Corporation og er kun beregnet til privatbrug og andre former for begrænset visning, medmindre andet er godkendt af Macrovision. Reverse engineering eller disassembling er forbudt.

Denne afspiller fungerer med Dolby* Digital og Dolby Pro Logic (II)-adaptiv matrix surroundkoder og DTS** Digital Surround-system.

* Fremstillet på licens fra Dolby Laboratories. "Dolby", "Pro Logic" og det dobbelte D-symbol er varemærker tilhørende Dolby Laboratories.

** Fremstillet på licens fra Digital Theater Systems, Inc. "DTS" og "DTS Digital Surround" er varemærker tilhørende Digital Theater Systems, Inc.

Introduktion – BASIS –

Se Udpakning under Specifikationer, side 84.

Sæt batterierne i fjernbetjeningen

Du kan fjernbetjene afspilleren med den medfølgende fjernbetjening. Sæt to R6-batterier (AA) i fjernbetjeningen, og sørg for, at batteriernes \oplus - og \ominus -pol vender korrekt. Når du bruger fjernbetjeningen, skal du rette den mod fjernbetjeningsmodtageren  på afspilleren.

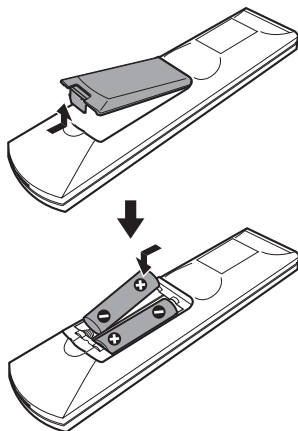

Bemærk

- Du må ikke lade fjernbetjeningen ligge et meget varmt eller fugtigt sted.
- Du må ikke blande nye og gamle batterier.
- Du må ikke tabe genstande ned i fjernbetjeningens batterirum, f.eks. under udskiftning af batterierne.
- Du må ikke udsætte fjernbetjeningsmodtageren for direkte sollys eller anden direkte lys. Dette kan medføre fejl.
- Hvis fjernbetjeningen ikke skal bruges i længere tid, skal batterierne tages ud for at forhindre eventuelle skader forårsaget af lækkende batterier og korrosion.

Fastgørelse af klæbepuder til subwoofer'en

Sæt de medfølgende klæbepuder under subwoofer'en for at stabilisere den og hindre den i at glide.

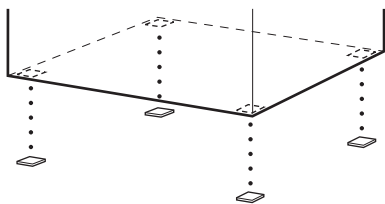

Trin 1: Samling af højttalere

Højttalerens fod skal monteres på højttaleren, før højttaleren tilsluttes.
(Kun til højttalere til DAV-DZ410.)

Bemærk

- Bred et underlag ud på gulvet, så du ikke beskadiger gulvet.

Tip

- Højttaleren kan bruges uden fod ved at montere den på væggen (side 23).

1 Monter standen på foden.

Den lange stander skal bruges, hvis højttaleren skal stå på gulvet, og den korte stander skal bruges, hvis højttaleren skal stå på et bord.

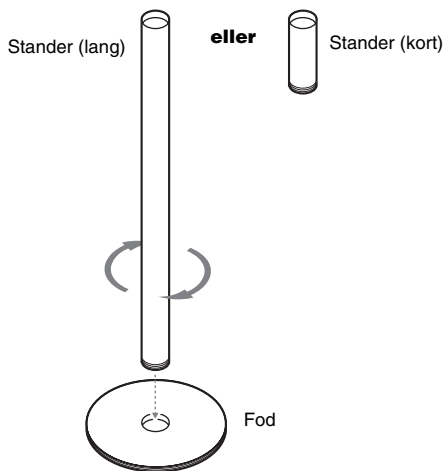

2 Træk højttalerkablet gennem hullet i foden, og rejs den op.

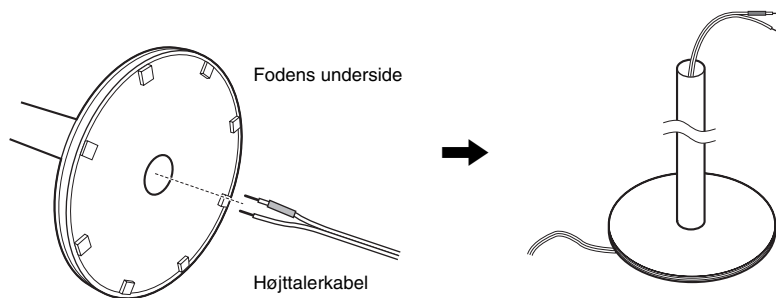

3 Sæt piedestalen på standen.

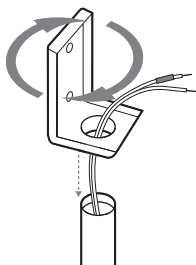

Bemærk

- Hvis det er vanskeligt at sætte piedestalen fast, tages den af og sættes godt på igen. Hvis piedestalen tvinges på, kan skruengangene blive ødelagt.

4 Slut højttalerkablerne til højttaleren, før dem derefter helt gennem rillerne (A, B, C og D).

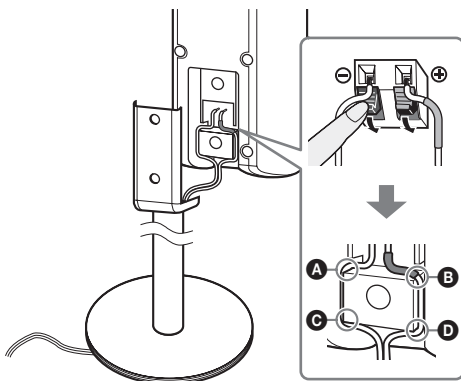

5 Lad højttaleren glide stille og roligt ned på piedestalen.

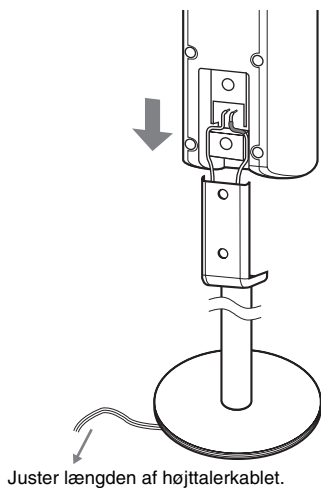

Bemærk

- Pas på, at højttalerkablet ikke kommer i klemme mellem højttaleren og piedestalen.
- Pas på, du ikke taber højttaleren, når den sættes op.

6 Gør højttaleren fast med skruerne, først ① så ②.

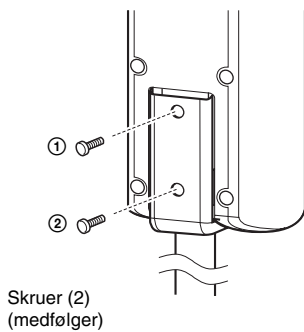

Trin 2: Tilslutning af afspiller og tv

Tegningen viser grundprincipperne for, hvordan afspilleren slutes til højttalerne og tv'et. Andre tilslutninger kan ses af side 24. Tilslutning af andre komponent kan ses af side 27.

Se side 25 for at modtage progressive signaler.

Se opkoblingsdiagram nedenfor og læs yderligere oplysninger fra ① til ④ på følgende sider.

DAV-DZ110

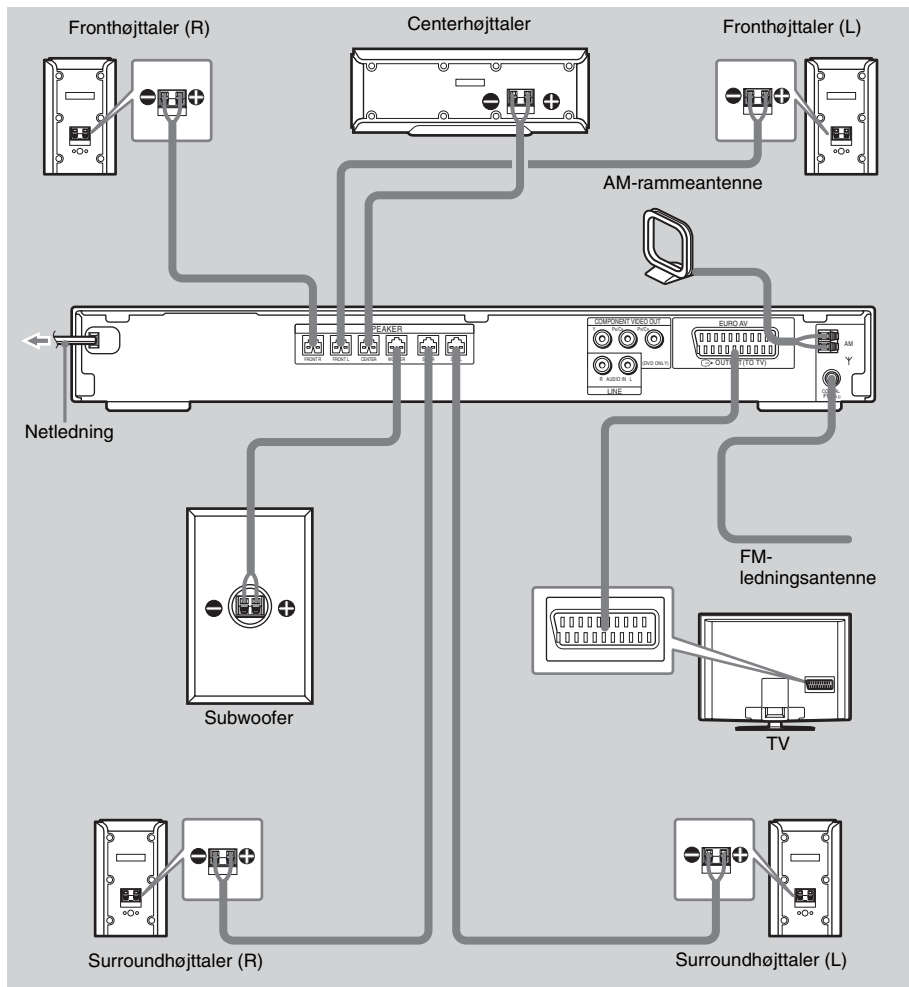

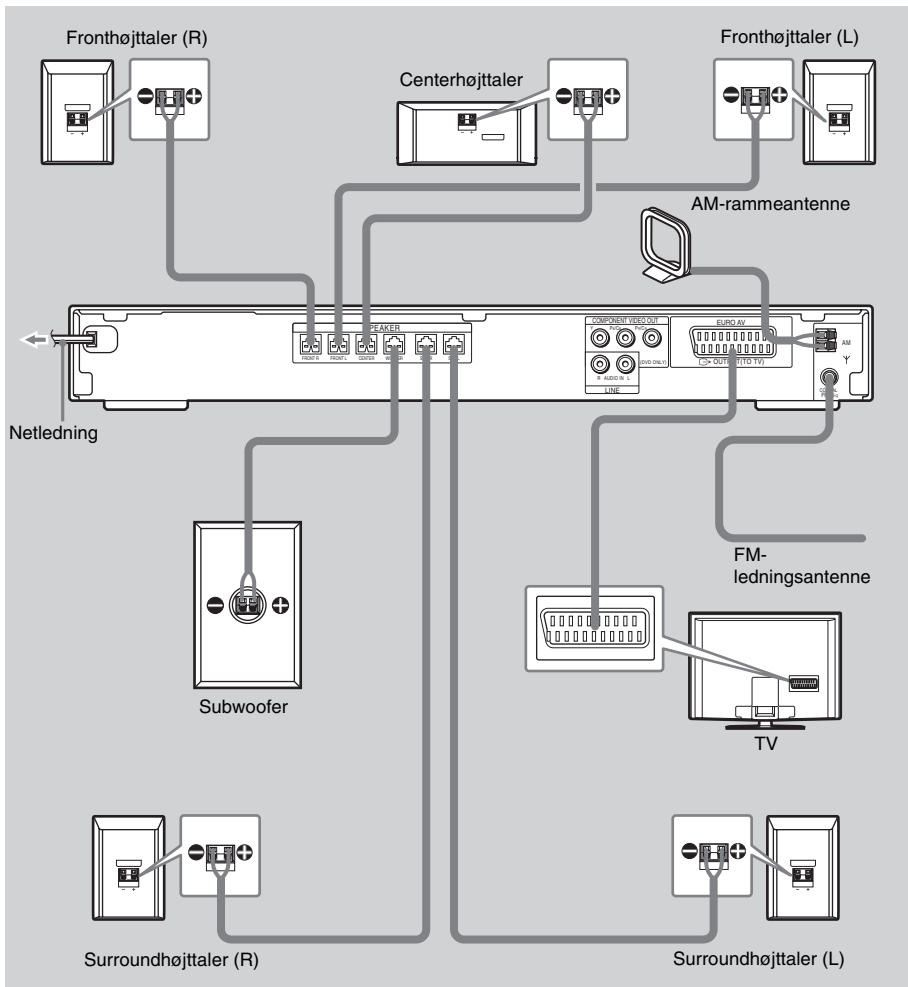

DAV-DZ410

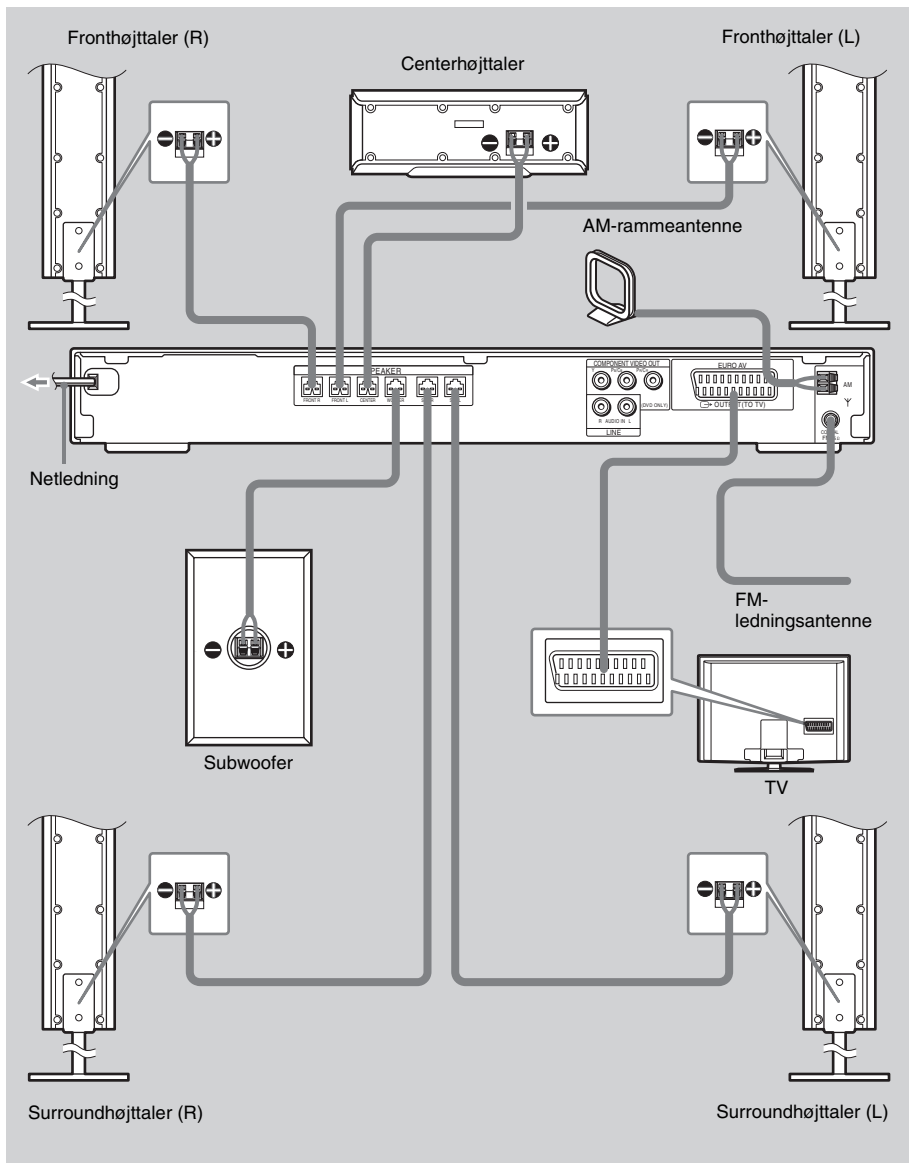

① Tilslutning af højttalerne

Nødvendige kabler

Højttalerkablenes stik og kabelkappe har samme farve som mærkaterne på de stik, der skal tilsluttes.

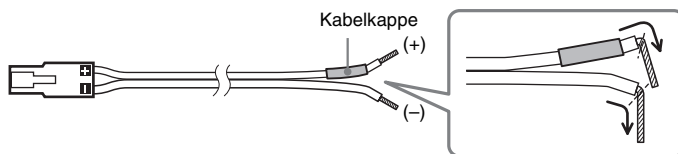

Bemærk

- Højttalerkablets isolering må ikke sætte sig fast i SPEAKER-stikket.

Sådan undgås at kortslutte højttalerne

Kortslutning af højttalerne kan ødelægge afspilleren. Følg nedenstående anvisninger for at undgå kortslutning, når du tilslutter højttalerne. Kontroller, at blottede ledningstråde i højttalerkablerne ikke kommer i kontakt med et højttalerstik eller blottede ledningstråde i et andet højttalerkabel, som vist nedenfor.

Afisoleret højttalerkabel, der er i kontakt med et andet højttalerstik.

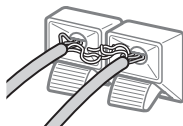

Afisolerede kabelender, der er i kontakt med hinanden, da der er fjernet for meget isolering.

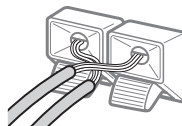

Når alle komponenter, højttalere og netledningen er tilsluttet, kan du prøve at udsende en testtone for at kontrollere, om alle højttalere er tilsluttet korrekt. For yderligere oplysninger om udsendelse af en testtone se side 77.

Hvis der ikke kommer lyd ud af en højttaler, når der udsendes en testtone, eller hvis testtonen høres fra en anden højttaler end den, der aktuelt vises i installationsmenuen, kan højttaleren være kortslettet. Hvis dette sker, skal højttalertilslutningen kontrolleres igen.

Bemærk

- Sørg for, at højttalerkablet sættes korrekt i komponentens stik: ⊕ til ⊕ og ⊖ til ⊖. Hvis kablerne byttes om, kommer lyden til at mangle bas og bliver muligvis forvrænget.

② Tilslutning af tv

Nødvendige kabler

SCART-kabel (EURO AV) (ekstraudstyr)



SCART-kablet (EURO AV) skal sluttes til afspillerens EURO AV \rightarrow OUTPUT (TO TV)-stik. Når du bruger et SCART-kabel (EURO AV), skal du kontrollere, at tv'et understøtter S-video- eller RGB-signaler. Hvis tv'et understøtter S-video, skal tv'ets indgangstilstand ændres til RGB-signaler. Yderligere oplysninger findes i den betjeningsvejledning, der fulgte med det tv, der skal tilsluttes.

Tip

- Når lyden fra tv'et eller stereolyden fra en 2-kanalskilde skal sendes ud gennem 6 højttalere, skal du vælge lydfeltet "Dolby Pro Logic", "Dolby Pro Logic II MOVIE" eller "Dolby Pro Logic II MUSIC" (side 33).

③ Tilslutning af antenne

Sådan tilsluttes AM-antennen

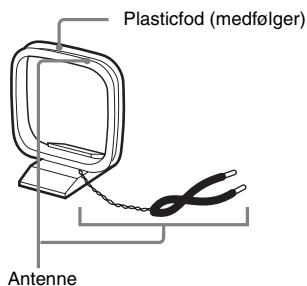

Faconen og længden på antennen er beregnet til at modtage AM-signaler. Antennen må ikke afmonteres eller rulles sammen.

- 1** Kun rammedelen må fjernes fra plasticfoden.
- 2** Montering af AM-rammeantennen.

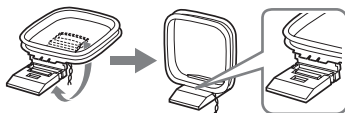

- 3** Slut kablerne til AM-antennens klemmer.

Kabel (A) eller kabel (B) kan sluttes til begge klemmer.

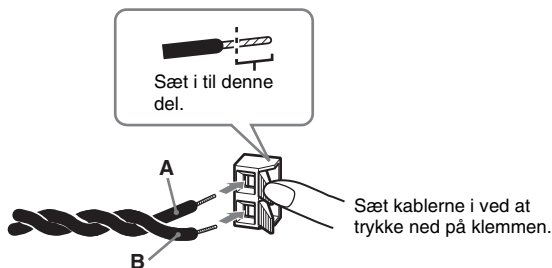

Bemærk

- Placer ikke AM-rammeantennen i nærheden af afspilleren eller andet av-udstyr, da det kan give støj.

Tip

- Reguler antennens retning, så der sikres den bedste AM-lyd.

4 Sørg for, at AM-rammeantennen er sluttet godt til ved at stille og roligt at trække i den.

Sådan tilsluttes FM-ledningsantennen

Slut FM-ledningsantennen til COAXIAL FM 75 Ω-stikket.

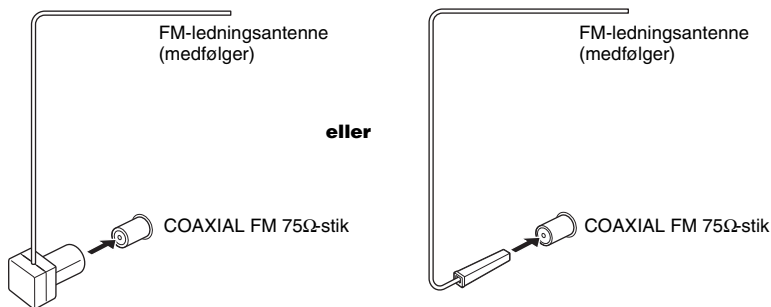

Bemærk

- FM-ledningsantennen skal rettes helt ud.
- Når FM-ledningsantennen er tilsluttet, skal den placeres så vandret som muligt.

Tip

- Hvis FM-modtagelsen er dårlig, skal du bruge et 75-ohm koaksialt kabel (ekstraudstyr) for at slutte afspilleren til en udendørs FM-antenne som vist nedenfor.

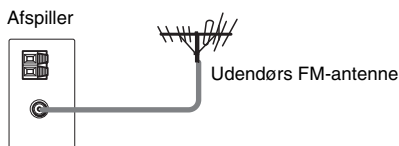

4 Tilslutning af netledning

Før du slutter afspillerens netledning til en vægkontakt, skal du slutte højttalerne til afspilleren. Monter afspilleren, så netledningen straks kan tages ud af vægstikket, hvis der opstår problemer.

Trin 3: Placering af afspilleren

Placering af højttalerne

Du opnår den bedste surroundsound ved at placere alle højttalerne (ikke subwooferen) med samme afstand til lyttepositionen (A).

Dette system gør det muligt at placere centerhøjttaleren op til 1,6 meter (B) nærmere lyttepositionen og surroundhøjttalerne op til 5,0 meter (C) nærmere lyttepositionen.

Fronthøjttalerne kan placeres 1,0 til 7,0 meter (A) fra lyttepositionen.

Placer højttalerne som vist nedenfor.

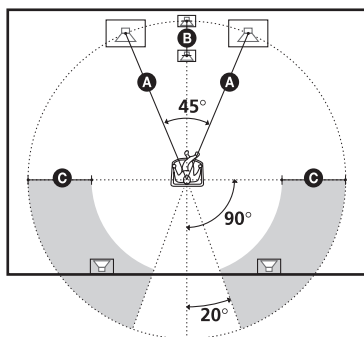

Bemærk

- Højttalerne må ikke anbringes i skrå stilling.
- Højttalerne må ikke anbringes på steder, hvor de udsættes for:
 - Meget varme eller kulde
 - Støv eller snavs
 - Meget fugt
 - Vibrationer
 - Direkte sollys
- Du skal være forsigtig med at placere højttalerne og/eller den højttalerfod (ekstraudstyr), der er monteret på højttaleren, på specialbehandlet gulv (vokset, olieret, poleret, osv.), da det kan give pletter eller misfarvning.
- Rengøring og aftørring skal ske med en blød klud, f.eks. en rengøringsklud til glas.
- Du må ikke bruge skuresvampe, skurepulver eller opløsningsmidler, f.eks. alkohol eller rensebenzin.

- Du må ikke læne dig op ad højttaleren, da den kan vælte.

Tip

- Ved ændring af højttalernes placering anbefales det, at indstillingerne ændres. Yderligere oplysninger findes i afsnittet "Optimal surroundsound i et rum" (side 67) og "Automatisk kalibrering af indstillinger" (side 69).

Trin 4: Hurtig installation

Følg nedenstående trin for at bruge afspilleren med et minimum antal grundjusteringer.

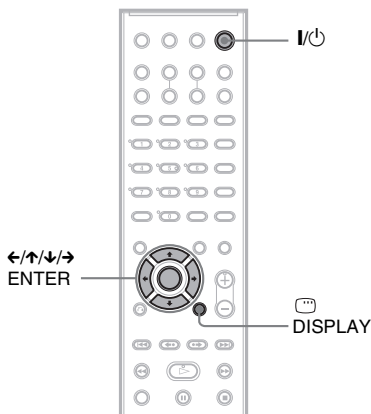

1 Tænd tv'et.

2 Tryk på I/Power.

Bemærk

- Afbryd hovedtelefonerne, når du udfører Hurtig installation. Du kan ikke udføre trinnene efter trin 11 med tilsluttede hovedtelefoner.
- Kontroller, at funktionen er indstillet til "DVD".

3 Skift indgangsvælger på tv'et, så afspillerens signal vises på tv-skærmen.

Meddelelsen [Tryk på [ENTER] for at køre HURTIG INSTALLATION.] vises nederst på skærmen. Hvis meddelelsen ikke vises, skal du åbne Hurtig installation og udføre trinnene igen. Se trinnene på (side 21).

4 Tryk på ENTER uden at isætte en disk.

Installationsmenuen til valg af displaysprog vises.

SPROG-INDSTILLING	
DISPLAYSPROG:	ENGELSK
MENU:	ENGELSK
LYD:	FRANSK
UNDERTEKST:	SPANSK
	PORTUGISISK

5 Tryk på ↑/↓ for at vælge sprog.

Afspilleren viser menuen og underteksterne på det valgte sprog.

6 Tryk på ENTER.

Du får vist installationsmenuen til valg af visningsforhold for det tv, der skal tilsluttes.

SKÆRMINDSTILLING	
TV TYPE:	16:9
PAUSESKÆRM:	16:9
BAGGRUNDS:	4:3 LETTER BOX
LINE:	4:3 BESKÅRET
4:3 SIGNAL:	FULD

7 Tryk på ↑/↓ for at vælge en indstilling, der passer til dit tv.

■ Hvis du har et tv med standard 4:3-skærm

Vælg [4:3 LETTER BOX] eller [4:3 BESKÅRET] (side 73)

■ Hvis du har et tv med widescreen eller med standard 4:3-skærm

[16:9] (side 73)

8 Tryk på ENTER.

Du får vist installationsmenuen til valg af metode for udsendelse af videosignaler fra EURO AV → OUTPUT (TO TV)-stikket, der findes på afspillerens bagside.

SKÆRMINDSTILLING	
TV TYPE:	16:9
PAUSESKÆRM:	TIL
BAGGRUNDS:	STILL-BILLEDE
LINE:	STANDARD
4:3 SIGNAL:	STANDARD
	RGB

9 Tryk på ↑/↓ for at vælge, hvordan videosignalerne skal sendes.

- [STANDARD]: sender videosignaler.
- [RGB]: sender RGB-signaler.

Bemærk

- Hvis tv'et ikke understøtter RGB-signaler, vises der intet billede på tv-skærmen, selvom du vælger [RGB]. Se den vejledning, der fulgte med tv'et.

fortsættes

10 Tryk på ENTER.

Installationsmenuen til valg af højttaleropstilling vises.

11 Tryk på </> for at vælge et billede over højttalernes opstilling, som de er placeret aktuelt. Tryk derefter på ENTER.

Yderligere oplysninger findes i afsnittet "Optimal surroundsound i et rum" (side 67).

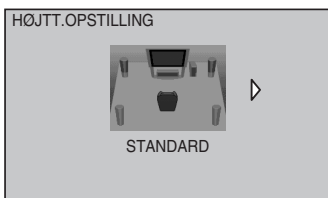

12 Slut kalibreringsmikrofonen til stikket A.CAL MIC på frontpanelet og tryk på ↑/↓ for at vælge [JA]. Tryk derefter på ENTER.

Placer kalibreringsmikrofonen i øreniveau ved hjælp af en trefod el.lign. (ekstraudstyr). Fronten af hver højttaler skal vende ind mod kalibreringsmikrofonen, og der må ikke stå noget mellem højttalerne og kalibreringsmikrofonen. Vær stille, mens der måles.

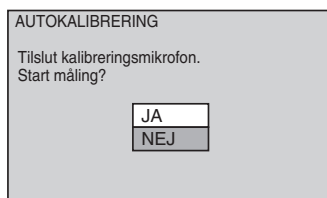
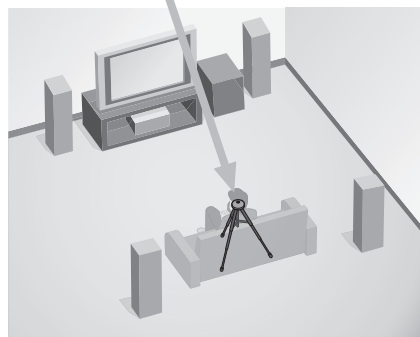
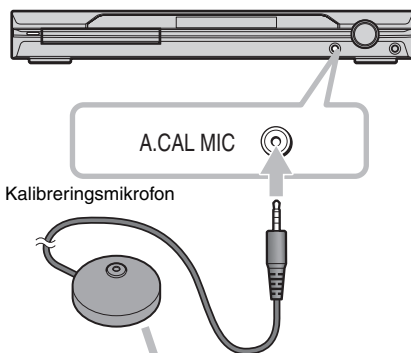

Autokalibrering starter.

Bemærk

- Der kommer en høj prøvelyd, når [AUTOKALIBRERING] starter. Du vil ikke kunne skrue ned for den. Tag hensyn til børn og naboer.
- For at undgå målefejl skal du undgå at opholde dig i måleområdet og lave støj under målingen (ca. 3 min.).

13 Tag kalibreringsmikrofonen ud og tryk på </> for at vælge [JA].

Hurtig installation er udført. Alle tilslutninger og indstillinger er udført.

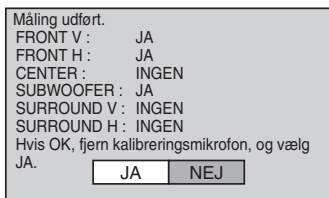

Bemærk

- Hvis målingen ikke virker, gøres som anvist, og prøv derefter igen [AUTOKALIBRERING].

Sådan afsluttes Hurtig installation

Tryk på DISPLAY i et hvilket som helst trin.

TIP

- Ved ændring af højttalernes placering skal indstillingerne ændres. Se "Optimal surroundsound i et rum" (side 67) og "Automatisk kalibrering af indstillinger" (side 69).
- For yderligere oplysninger om ændring af de enkelte indstillinger se "Brug af installationsmenuen" (side 71).

Sådan åbnes Hurtig installation igen

1 Stop en eventuel afspilning, og tryk på DISPLAY.

Kontrolmenuen vises.

2 Tryk på for at vælge [INSTALLATION], og tryk derefter på ENTER.

Indstillingerne for [INSTALLATION] vises.

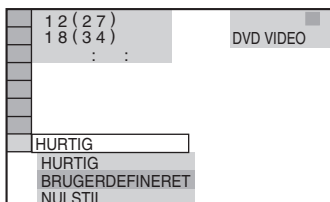

3 Tryk på for at vælge [HURTIG], og tryk derefter på ENTER.

Hurtig installation vises.

Deaktivering af demo

- 5 Tryk på AMP MENU.**
AMP-menuen lukkes.

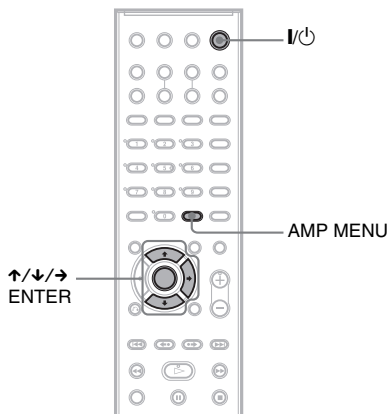

Når du tilslutter netledningen, vises en demo på frontpaneldisplayet. Tryk på I/⏻ på fjernbetjeningen for at deaktivere demoen.

Bemærk

- Demoen deaktiveres ikke, når du trykker på I/⏻ på afspilleren.
- Når du har aktiveret demoen i menuen AMP, deaktiveres den ikke, selvom du trykker på I/⏻ på fjernbetjeningen. Hvis du vil deaktivere demoen, skal du slå den fra og trykke på I/⏻ på fjernbetjeningen. Når demo er slået fra, sparer afspilleren strøm, når den står på standby.

Aktivering og deaktivering af demo

- 1 Tryk på AMP MENU.**
- 2 Tryk på ↑/↔ flere gange, indtil "DEMO" vises på frontpaneldisplayet. Tryk derefter på ENTER eller →.**
- 3 Tryk på ↑/↔ for at vælge indstilling.**
 - DEMO ON: Aktiverer demoen.
 - DEMO OFF: Deaktiverer demoen.
- 4 Tryk på ENTER.**
Indstillingen afspejles.

Montering af højttalerne på væggen

- 1** Find nogle skruer (ekstraudstyr), der egner sig til hullet på bagsiden af hver højttaler. Se tegningerne nedenfor.

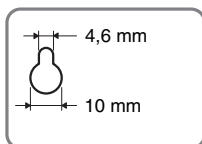
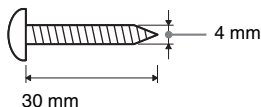

Hul på bagsiden af højttaleren

- 2** Skru skruerne fast i væggen.

For centerhøjttaleren

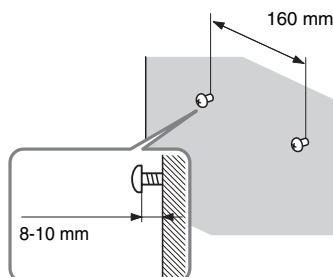

For de andre højttalere (DAV-DZ110/ DZ111)

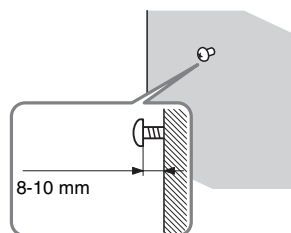

For de andre højttalere (DAV-DZ410)

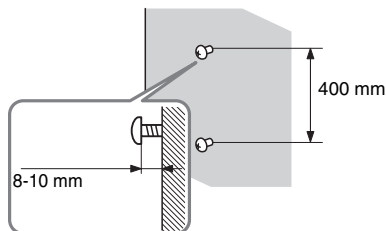

- 3** Hæng højttalerne op på skruerne.

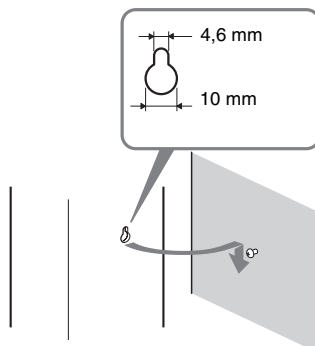

Bemærk

- Brug skruer, der passer til væggens materiale og styrke. Hvis du skruer i gipsplader, skal du skrue skruerne fast på en skinne og montere den på væggen. Placer højttalerne på en lodret, plan og bæredygtig væg.
- Kontakt et byggemarked eller en montør for at få oplysninger om vægmaterialer eller de skruer, der skal bruges.
- Sony er ikke ansvarlig for uheld eller skader, der skyldes ukorrekt montering, utilstrækkelig vægbæreevne eller ukorrekt iskruning af skruer, naturkatastrofer, osv.

Tilslutning af tv (avanceret)

Vælg en tilslutning, der passer til stikkene på dit tv.

Tilslutning af videokabler

Sender et afspillet dvd-billede til et tv.

Kontroller stikkene på tv'et, og vælg tilslutning **A** eller **B**. Billedkvaliteten forbedres i rækkefølgen **A** (standard) til **B** (komponent).

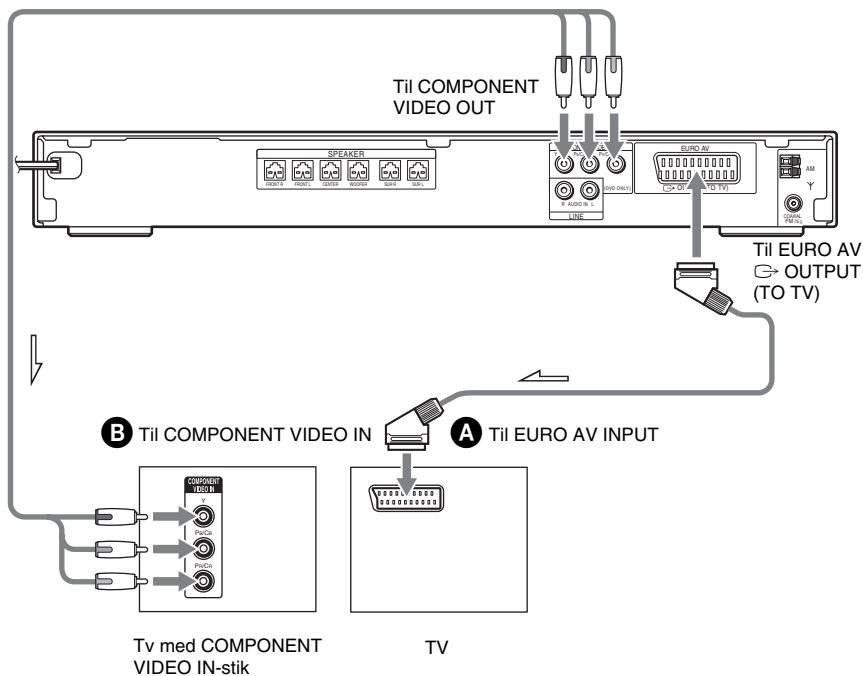

A Sådan slutes der til et tv med SCART-kabel (EURO AV) (ekstraustyr)

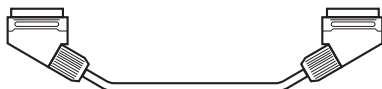

SCART-kablet (EURO AV) skal slutes til afspillerens EURO AV  OUTPUT (TO TV)-stik. Når du bruger et SCART-kabel (EURO AV), skal du kontrollere, at tv'et understøtter S-video- eller RGB-signaler. Hvis tv'et understøtter S-video, skal tv'ets indgangstilstand ændres til RGB-signaler. Yderligere oplysninger findes i den betjeningsvejledning, der fulgte med det tv, der skal tilsluttes.

3 Sådan tilsluttes et tv med COMPONENT VIDEO IN-stik

Tilslut et komponentvideokabel (ekstraudstyr). Hvis du vil bruge COMPONENT VIDEO OUT-stikkene (Y, Pb/Cb, Pr/Cr), skal tv-skærmen være udstyret med COMPONENT VIDEO IN-stik (Y, Pb/Cb, Pr/Cr). Hvis tv'et accepterer signaler i progressivt format, skal du bruge denne forbindelse og indstille systemets udgangskanal til progressivt format (side 25).

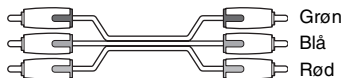

Tilslutning af tv med standard 4:3-skærm

Billedet kan muligvis ikke være på tv-skærmen, afhængigt af den valgte disk. Yderligere oplysninger om at ændre formatforhold findes på side 73.

Kan dit tv modtage progressive signaler?

Progressiv er en metode, der bruges til at vise tv-billeder, og som reducerer flimren og gør billedet skarper. Hvis du vil bruge denne metode, skal du have et tv, der accepterer progressive signaler.

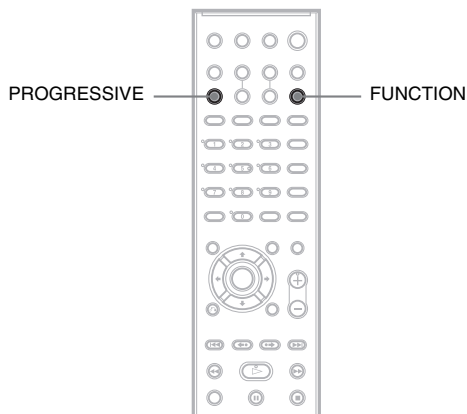

"PROGRE" vises på frontpaneldisplayet, når afspilleren sender progressive signaler.

- 1 Tryk flere gange på FUNCTION for at vælge "DVD".**
- 2 Tryk på PROGRESSIVE.**

Hver gang du trykker på PROGRESSIVE, ændres visningen som følger:

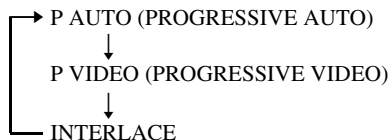

■ P AUTO (PROGRESSIVE AUTO)

Vælg denne indstilling, når:

- tv'et accepterer progressive signaler, og

– når tv'et er sluttet til COMPONENT VIDEO OUT-stikkene.

Du skal normalt vælge denne indstilling, når forholdene er som nævnt ovenfor. Indstillingen registrerer automatisk softwaretypen og vælger den korrekte konverteringsmetode.

Hvis du vælger disse indstillinger, når ovennævnte forhold ikke er til stede, bliver billedet utydeligt, eller måske vises der slet intet billede.

■ P VIDEO (PROGRESSIVE VIDEO)

Vælg denne indstilling, når:

- tv'et accepterer progressive signaler, og
- når tv'et er sluttet til COMPONENT VIDEO OUT-stikkene, og
- når du vil indstille konverteringsmetoden til PROGRESSIVE VIDEO for videobaseret software.

Vælg denne indstilling, hvis billedet er utydeligt med PROGRESSIVE AUTO.

Hvis du vælger disse indstillinger, når ovennævnte forhold ikke er til stede, bliver billedet utydeligt, eller måske vises der slet intet billede, når ovennævnte forhold ikke er til stede.

■ INTERLACE

Vælg denne indstilling, når:

- tv'et ikke accepterer progressive signaler, eller
- når tv'et er sluttet til andre stik end COMPONENT VIDEO OUT-stikkene (EURO AV ⇨ OUTPUT (TO TV)).

Om dvd-software og konverteringsmetoden

Dvd-software kan opdeles i 2 typer: filmbaseret software og videobaseret software.

Videobaseret software afledes fra tv, f.eks. dramaer og sit-com, og viser billeder med 30 enkeltbilleder/60 felter pr. sekund. Filmbaseret software afledes fra film og viser billeder med 24 enkeltbilleder pr. sekund. Noget dvd-software indeholder både video og film.

De progressive signaler skal konverteres, så de passer til den type dvd-software, som du får vist. På denne måde vises billederne naturligt på skærmen, når der bruges progressivt format.

Bemærk

- Når du afspiller videobaseret software i progressivt format, kan konverteringsprocessen bevirke, at nogle billedtyper virker unaturlige, når de sendes via COMPONENT VIDEO OUT-stikkene. Selvom du vælger "PROGRESSIVE AUTO" eller "PROGRESSIVE VIDEO", påvirker det ikke billeder fra EURO AV ⇨ OUTPUT (TO TV)-stikket, da de sendes i interlace-format.
- Hvis du indstiller [LINE] i [SKÆRMINDSTILLING] til [RGB] (side 74), skifter systemet til "INTERLACE". Dette sker, selvom du vælger "PROGRESSIVE AUTO" eller "PROGRESSIVE VIDEO".
- Hvis du indstiller [LINE] i [SKÆRMINDSTILLING] til [RGB] (side 74), sender systemet ingen komponentvideosignaler.

Tilslutning af andre komponenter

Du kan høre lyd via systemets højttalere ved at tilslutte AUDIO OUT-stikkene fra en anden komponent. Hvis du ønsker videotilslutning af andre komponenter, skal tilslutningen ske direkte til tv'et.

Tilslutning af afspilleren og andre komponenter

Sender lyd fra den anden komponent gennem systemets højttalere.

Videobåndoptager, digital satellitmodtager eller PlayStation 2, osv.

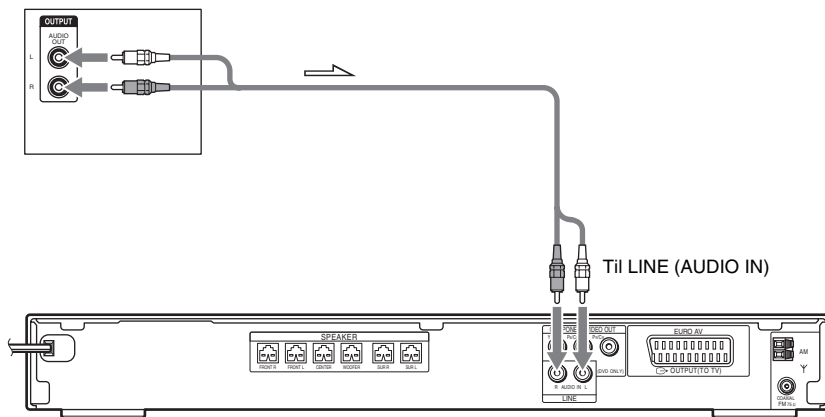

Sådan slutes AUDIO OUT-stikkene fra en anden komponent til afspillerens LINE (AUDIO IN)-stik

Slut videobåndoptageren eller andre komponenter til LINE (AUDIO IN)-stikkene med lyd-kablet (ekstraudstyr). Når du tilslutter et kabel, skal du sørge for, at de farvemærkede stik sættes i de korrekte komponentstik.

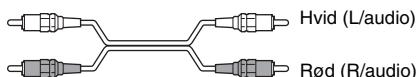

Sådan sendes lyden fra en bærbar lydkilde gennem afspilleren

Slut lydudgangsstikkene fra den bærbare lydkilde til afspillerens AUDIO IN-stik (på frontpanelet) ved hjælp af et stereokabel med ministik (ekstraudstyr).



Tip

- Når du lytter til MP3-optagelser på en bærbar lydkilde, kan du forbedre lyden. Tryk på FUNCTION for at vælge "AUDIO". Slut den transportable lydkilde til. Tryk flere gange på SOUND FIELD, til der står "A.F.D. STD" på frontpaneldisplayet. Tryk på en anden knap end "A.F.D. STD" for at gå ud af funktionen.

Bemærk

- Sørg for at udføre tilslutningen korrekt for at undgå brummen og støj.

Grundfunktioner

Afspilning af disks

DVD-V DVD-VR VIDEO CD C D DATA-CD

DATA DVD

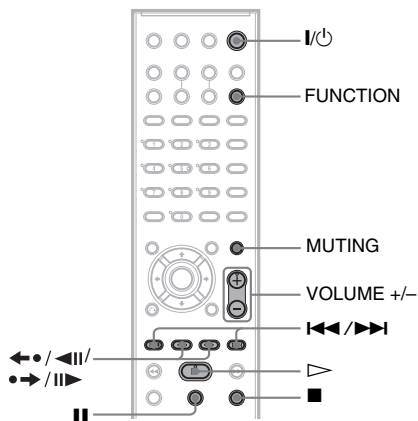
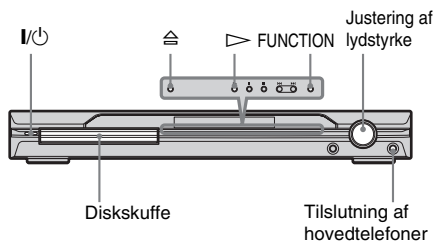

Afhængigt af den valgte dvd video eller video-cd er nogle af handlingerne muligvis anderledes eller begrænsede.

Yderligere oplysninger findes i den betjeningsvejledning, der fulgte med disken.

1 Tænd tv'et.**2 Indstil tv'ets indgangsvælger til afspilleren.****3 Tryk på I/⏻.**

Afspilleren tændes.

Hvis afspilleren ikke er indstillet til "DVD", skal du trykke på FUNCTION for at vælge "DVD".

4 Tryk på ⏻.**5 Ilæg en disk.**

Læg en disk i skuffen, og tryk derefter på ⏻.

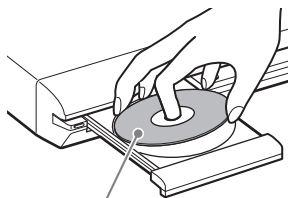

Når du afspiller en disk på 8 cm, skal du lægge den i skuffens inderste ring. Bemærk, at disken ikke må lægge skævt i skuffens inderste ring.

Bemærk

- Du må ikke skubbe diskskuffen i med fingrene, da dette kan medføre fejl.
- Du må ikke lægge mere end én disk i skuffen.

6 Tryk på ▷.

Afspilningen startes (fortsat afspilning). Juster lydstyrken på afspilleren.

Lydstyrken vises på tv-skærmen og på frontpaneldisplayet.

Bemærk

- Alt efter hvordan afspilleren er indstillet, vil lydstyrken muligvis ikke blive vist på tv-skærmen.

Sådan spares strøm i standby

Tryk på I/⏻, mens afspilleren tænder. Tryk én gang på I/⏻ for at annullere standby.

Yderligere betjeningsmuligheder

Hvis du vil	Skal du trykke på
Stoppe afspilningen	■
Sætte afspilningen på pause	⏸
Genoptage afspilningen efter en pause	⏸ eller ▷
Gå til næste kapitel, spor eller sekvens	▶▶ (ikke JPEG)
Gå til forrige kapitel, spor eller sekvens	◀◀ (ikke JPEG)

fortsættes

Hvis du vil	Skal du trykke på
Slå lyden fra	MUTING. Hvis du vil have lyden tilbage, skal du trykke på VOLUME + for at skrue op for lyden.
Stoppe afspilningen og fjerne disken	⏏
Gentage afspilningen af den forrige sekvens*	◀••/◀◀ (hurtig afspilning) under afspilningen.
Gå hurtigt fremad i den aktuelle sekvens**	••➔/▶▶ (hurtigt tilbage) under afspilningen.

* Kun dvd video/dvd-rw/dvd-r. Knappen kan ikke bruges med DivX-videofiler (kun DAV-DZ110/DZ410).

** Kun dvd video/dvd-rw/dvd-r/dvd+rw/dvd+r. Knappen kan ikke bruges med DivX-videofiler (kun DAV-DZ110/DZ410).

Bemærk

- Ikke alle sekvenser understøtter brug af Hurtig afspilning eller Hurtigt tilbage.

Lyd fra radio eller andre komponenter

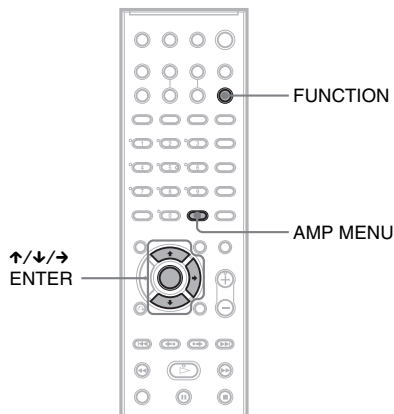

Vælg den tilsluttede komponent

Du kan bruge en videobåndoptager eller andre komponenter, der er sluttet til LINE-stikkene på bagpanelet. Yderligere oplysninger om betjening findes i den betjeningsvejledning, der fulgte med komponenterne.

Tryk flere gange på FUNCTION, indtil "LINE" vises på frontpaneldisplayet.

Hver gang du trykker på FUNCTION, skifter afspilleren tilstand i følgende rækkefølge.

DVD → TUNER FM → TUNER AM →
LINE → TV → AUDIO → ...

Ændring af indgangsniveauet for lyden fra tilsluttede komponenter

Der kan forekomme forvrængning, når der lyttes til en komponent, der er tilsluttet LINE-stikket på bagsiden af apparatet eller til AUDIO IN-stikket på frontpanelet. Dette er ikke en fejl og vil afhænge den tilsluttede komponent.

Du kan forhindre dette ved at ændre indgangsniveauet fra lyden fra andre komponenter.

- 1 Tryk flere gange på FUNCTION, indtil "LINE" eller "AUDIO" vises på frontpaneldisplayet.**
- 2 Tryk på AMP MENU.**
- 3 Tryk på ↑/↓, indtil "ATTENUATE" vises på frontpaneldisplayet. Tryk derefter på ENTER eller →.**
- 4 Tryk på ↑/↓ for at vælge en indstilling.**
 - ATT ON: dæmper indgangsniveauet. Udgangsniveauet er ændret.
 - ATT OFF: normalt indgangsniveau.
- 5 Tryk på ENTER.**
Indstillingen afspejles.
- 6 Tryk på AMP MENU.**
AMP-menuen lukkes.

Lyd fra tv eller videobåndoptager fra alle højttalere

Dette system gør det muligt at høre lyden fra dit tv eller din videobåndoptager fra alle højttalere. Yderligere oplysninger findes i afsnittet "Tilslutning af tv (avanceret)" (side 24) og "Tilslutning af andre komponenter" (side 27).

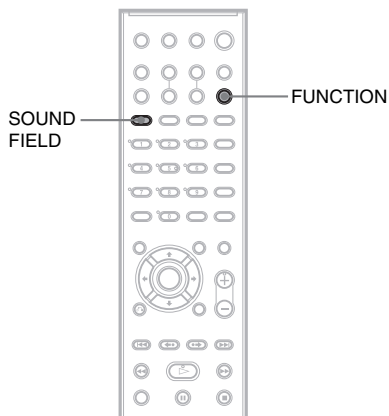

- 1 Tryk flere gange på FUNCTION, indtil "TV" eller "LINE" vises på frontpaneldisplayet.**
- 2 Tryk flere gange på SOUND FIELD, indtil det ønskede lydfelt vises på frontpaneldisplayet.**

Når lyden fra tv'et eller stereolyden fra en 2-kanalskilde skal sendes ud gennem 6 højttalere, skal du vælge lydfeltet "PRO LOGIC", "PLII MOVIE", eller "PLII MUSIC".

For yderligere detaljer om lydfelt se side 33.

Valg af afspilning af film eller musik

DVD-V

DVD-VR

VIDEO CD

C D

DATA-CD

DATA DVD

Du kan vælge en passende lyd til film eller musik.

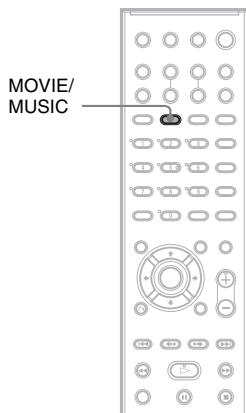

Tryk på MOVIE/MUSIC under afspilningen.

Tryk flere gange på MOVIE/MUSIC, til den ønskede funktion vises på frontpaneldisplayet. Standardindstillingen er understreget.

- AUTO: vælge automatisk funktion for lydeffekt alt efter disk.
- MOVIE: giver lyd til film.
- MUSIC: giver lyd til musik.

Tip

- Når det er valgt at afspille film eller musik, vises "MOVIE" eller "MUSIC" på frontpaneldisplayet.

Bemærk

- Du kan ikke angive disse installationselementer, når der er sluttet hovedtelefoner til afspilleren.

Lydindstillinger

Surroundsound med lydfelt

DVD-V DVD-VR VIDEO CD C D DATA-CD

DATA DVD

Du kan benytte dig af surroundsound ved ganske enkelt at vælge et af afspillerens forprogramerede lydfelter. Det vil fylde dit hjem med den spændende og stærke lyd, du oplever i biografen.

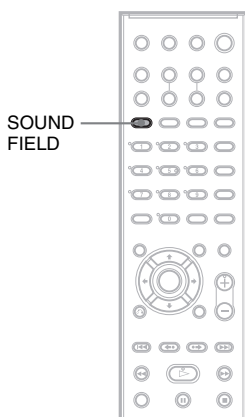

Tryk på SOUND FIELD.

Tryk flere gange på SOUND FIELD, indtil det ønskede lydfelt vises på frontpaneldisplayet.

Alle lydfelter

Lydfelt	Display
AUTO FORMAT DIRECT STANDARD	A.F.D. STD
AUTO FORMAT DIRECT MULTI	A.F.D. MULTI
Dolby Pro Logic	PRO LOGIC
Dolby Pro Logic II MOVIE	PLII MOVIE
Dolby Pro Logic II MUSIC	PLII MUSIC
2 CHANNEL STEREO	2CH STEREO
HEADPHONE	HP 2CH
2 CHANNEL STEREO	
HEADPHONE VIRTUAL	HP VIRTUAL

Automatisk output af den originale lyd

■ AUTO FORMAT DIRECT STANDARD

Funktionen til automatisk afkodning registrerer automatisk, hvilken type lydsignal der sendes (Dolby Digital, DTS eller standard 2-kanalsstereo) og udfører den korrekte afkodning efter behov. Med denne tilstand gengives lyden, som den blev optaget/kodet, uden at der tilføjes effekter (f.eks. rumklang).

Hvis der ikke er lavfrekvenssignaler (Dolby Digital LFE, osv.), genereres der et lavfrekvenssignal, der sendes ud gennem subwooferen.

Lyd fra flere højttalere

■ AUTO FORMAT DIRECT MULTI

Denne funktion gør det muligt at afspille lyd fra alle typer disks fra flere højttalere.

Output af 2-kanalskilder som cd'er med 5.1-kanalslyd

■ Dolby Pro Logic

Dolby Pro Logic opretter fem udgangskanaler fra 2-kanalskilder. Denne tilstand udfører Pro Logic-afkodning af indgangssignalet og sender det ud til front-, center- og surroundhøjttalerne. Surroundkanalen bliver mono.

■ Dolby Pro Logic II MOVIE/MUSIC

Dolby Pro Logic II opretter fem outputkanaler med fuld båndbredde ud fra 2-kanalskilder. Dette gøres ved hjælp af en avanceret matrix-surrounddekode, der udtrækker den oprindelige optagelses rumlige egenskaber uden at tilføje nye lyde, eller lydnuancer.

Bemærk

- Når indgangssignalet er en multikanalskilde, annulleres Dolby Pro Logic og Dolby Pro Logic II MOVIE/MUSIC, og multikanalskilden sendes ud direkte.
- Når indgangssignalet er en tosproget udsendelse, er Dolby Pro Logic og Dolby Pro Logic II MOVIE/MUSIC ikke tilgængelige.

fortsættes

Brug af fronthøjtaleren og subwooferen

■ 2 CHANNEL STEREO

Denne tilstand sender lyd gennem venstre og højre fronthøjtaler og subwooferen. Standard 2-kanalskilder (stereo) kører helt uden om lydfeltsbehandlingen.

Multikanalssurroundformater mikses ned til to kanaler.

Dette gør det muligt at afspille en hvilken som helst kilde med kun venstre og højre fronthøjtaler samt subwooferen.

Surroundsound med hovedtelefoner

■ HEADPHONE 2 CHANNEL STEREO

Denne tilstand sender lyden ud gennem hovedtelefonerne (L/R). Standard 2-kanalskilder (stereo) går helt uden om lydfeltbehandlingen.

Multikanalssurroundformater mikses ned til to kanaler.

■ HEADPHONE VIRTUAL

Denne tilstand sender surroundsound ud gennem hovedtelefonerne (L/R). Tilstanden er kun tilgængelig, når der afspilles en multikanalskilde.

Sådan deaktiveres surroundeffekten

Tryk flere gange på SOUND FIELD, indtil "A.F.D. AUTO" eller "2CH STEREO" vises på frontpaneldisplayet.

Flere muligheder for afspilning af disks

Søgning efter et bestemt punkt på en disk

(Scan, Slowmotion, Frys billede)

DVD-V DVD-VR VIDEO CD CD DATA-CD

DATA DVD

Du kan hurtigt finde et bestemt punkt på en disk ved at holde øje med billedet eller afspille i slowmotion.

Bemærk

- De beskrevne handlinger afhænger af den valgte dvd/DivX-video*/video-cd.
- * Kun DAV-DZ110/DZ410.

Hurtig søgning efter et punkt med frem- eller tilbagespoling (Scan)

(ikke JPEG)

Tryk på **◀|/◀◀** eller **▶▶/|▶**, mens der afspilles en disk. Når du finder det ønskede punkt, trykker du på **▷** for at vende tilbage til normal hastighed. Hver gang du trykker på **◀|/◀◀** eller **▶▶/|▶** under scanningen, ændres afspilningshastigheden. For hver gang der trykkes, ændres angivelsen som vist nedenfor. Den aktuelle hastighed kan være en anden for nogle disks.

Afspilningsretning

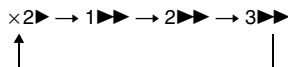

3▶▶ (kun dvd video/dvd-vr/DivX-video*/video-cd)

×2▶ (kun dvd video/cd)

- * Kun DAV-DZ110/DZ410.

Modsat retning

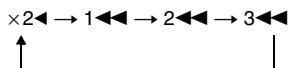

3◀◀ (kun dvd video/dvd-vr/DivX-video*/video-cd)

×2◀ (kun dvd video)

- * Kun DAV-DZ110/DZ410.

For hver gang der trykkes, øges afspilningshastigheden.

Søgning billede for billede (Slowmotion)

(kun dvd-video, dvd-r, dvd-rw, DivX-video*, video-cd)

- * Kun DAV-DZ110/DZ410.

Tryk på **◀|/◀◀** eller **▶▶/|▶**, når afspilleren står på pause. Der vendes tilbage til almindelig afspilningshastighed ved at trykke på **▷**. Hver gang du trykker på **◀|/◀◀** eller **▶▶/|▶** under slowmotion, ændres afspilningshastigheden. Der er to hastigheder. Angivelsen ændres som følger, for hver gang der trykkes:

Afspilningsretning

2▶▶ ↔ 1▶▶

Modsat retning (kun dvd video)

2◀◀ ↔ 1◀◀

Afspilning af ét billede ad gangen (Frys billede) (ikke cd, MP3 og JPEG)

Når afspilleren står på pause, trykkes der på **●▶/|▶** (step) for at gå til næste billede. Tryk på **◀◀/◀||** (step) for at gå til foregående billede (kun dvd-video/dvd-r/dvd-rw). Gå tilbage til almindelig afspilning ved at trykke på **▷**.

Bemærk



- Du kan ikke søge efter et stillbillede på en dvd-r/dvd-rw i VR-tilstand.
- Data-cd'er/data-dvd'er: Denne funktion kan kun bruges med DivX-videofiler. (kun DAV-DZ110/DZ410)

Søgning efter en titel/et kapitel/et spor/en sekvens, osv.

DVD-V DVD-VR VIDEO CD C D DATA-CD

DATA DVD

Du kan søge efter en titel eller et kapitel på en dvd, og du kan søge efter et spor, et indeks eller en sekvens på en video-cd/cd/data-cd/data-dvd. De enkelte titler og spor er blevet tildelt entydige numre på disken, og du kan dermed vælge den ønskede titel eller det ønskede spor ved at indtaste nummeret. Eller du kan søge efter en sekvens med en tidskode.

- 1 Tryk på  **DISPLAY**. (Under afspilning af en data-cd/data-dvd med JPEG-billedfiler, skal du trykke to gange på  **DISPLAY**.)

Kontrolmenuen vises.

- 2 Tryk på  for at vælge søgemetode.

Displayet viser forskellige elementer, afhængigt af disken.

 [TITEL], [SPOR], [SEKVENSS]

 [KAPITEL], [INDEKS]

 [KLOKKEN/TEKST]

Vælg [KLOKKEN/TEKST] for at søge efter et startpunkt ved at indtaste en tidskode.

 [SPOR]

 [ALBUM]

 [FIL]

Eksempel: Når du vælger  [KAPITEL], vælges [** (**)] (** angiver et tal).

Tallet i parentes angiver det samlede antal titler, kapitler, spor, indekser, sekvenser, album eller filer.

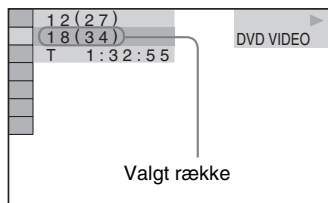

- 3 Tryk på **ENTER**.
[** (**)] ændres til [-- (**)].

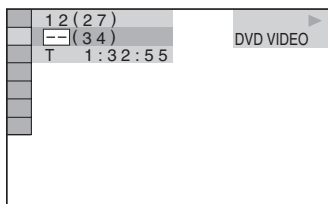

- 4 Tryk på  eller nummerknapperne for at vælge nummeret på den titel, det kapitel, indeks, den sekvens, osv., som du vil søge efter.

Hvis du trykker forkert

Tryk på CLEAR for at annullere nummeret og vælge et nyt.

- 5 Tryk på **ENTER**.
Afspilningen startes fra det valgte nummer.

Sådan søges efter en sekvens med tidskoden (kun dvd-video og dvd-vr)

- 1 Vælg  [KLOKKEN/TEKST] i trin 2.
[T **:**:**] (spilletid for den aktuelle titel) vælges.

- 2 Tryk på **ENTER**.
[T **:**:**] ændres [T --:--:--].

- 3 Indtast tidskoden med nummerknapperne, og tryk derefter på **ENTER**.
Hvis du f.eks. vil finde den sekvens, der afspilles efter 2 timer, 10 minutter og 20 sekunder, skal du blot indtaste [2:10:20].

Tip

- Når kontrolmenuen er lukket, kan du søge efter et kapitel (dvd-video/dvd-r/dvd-rw), et spor (video-cd/cd) eller en fil* (data-cd/data-dvd (DivX-video)) med nummerknapperne og ENTER.
- * Kun DAV-DZ110/DZ410.

Bemærk

- Du kan ikke bruge tidskoden til at søge efter en sekvens på en dvd+rw/dvd+r.

Søgning efter sekvens

(Billednavigation)

DVD-V VIDEO CD

Skærmen kan opdeles i 9 underskærme, så du hurtigt kan finde den ønskede sekvens.

1 Tryk på PICTURE NAVI under afspilningen.

Følgende display vises.

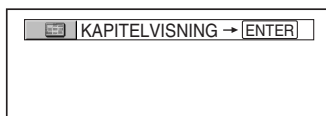

2 Tryk flere gange på PICTURE NAVI for at vælge et element.

- [TITELVISNING] (kun dvd-video)
- [KAPITELVISNING] (kun dvd-video)
- [SPORVISNING] (kun video-cd/Super VCD)

3 Tryk på ENTER.

Den første sekvens i hver titel, hvert kapitel eller i hvert spor vises som følger.

1	2	3	
4	5	6	
7	8	9	▼

4 Tryk på ←/↑/↓/→ for at vælge en titel, et kapitel eller et spor, og tryk derefter på ENTER.

Afspilningen starter fra den valgte sekvens.

Sådan skiftes til normal afspilning under indstilling

Tryk på ⏪ RETURN eller ⏩ DISPLAY.

Bemærk

- Valg af elementer afhænger af disken.

Genoptagelse af afspilning fra det punkt, hvor du stoppede en disk

(Genoptag afspilning)

DVD-V

DVD-VR

VIDEO CD

CD

DATA-CD

DATA DVD

Når du stopper disken, husker afspilleren det punkt, hvor du trykkede på **■**, og meddelelsen "RESUME" vises på frontpaneldisplayet. Funktionen Genoptag afspilning kan kun bruges, når der sidder en disk i afspilleren – også selvom afspilleren skifter til standby, når du trykker på **I/⏪**.

1 Tryk på **■** for at stoppe afspilningen af en disk.

Der vises "RESUME" på frontpaneldisplayet.

Hvis "RESUME" ikke vises, kan afspilningen ikke genoptages.

2 Tryk på **▷**.

Afspilningen starter fra det punkt, hvor du stoppede disken i trin 1.

Bemærk

- Afhængigt af, hvor du stoppede disken, genoptager afspilleren muligvis ikke afspilningen fra nøjagtigt samme punkt.
- Punktet, hvor du stoppede afspilningen, slettes muligvis, når:
 - Du fjerner disken.
 - Afspilleren skifter til standby (kun data-cd/data-dvd).
 - Du ændrer eller nulstiller indstillingerne i installationsmenuen.
 - Du ændrer funktionen ved at trykke på FUNCTION.
 - Du afbryder strømmen (netledningen).
- Afspilleren husker genoptagelsespunktet for den aktuelle disk (gælder dvd-r/dvd-rwr i VR-tilstand, video-cd, cd, data-cd og data-dvd).
- Genoptag afspilning kan ikke bruges med Programafspilning og Vilkårlig afspilning.
- Ikke alle disks understøtter denne funktion tilfredsstillende.

Tip

- Hvis du vil afspille disken fra begyndelsen, skal du trykke to gange på **■** og derefter trykke på **▷**.

Sådan genoptages afspilningen (Genoptaget afspilning) (kun dvd video, video-cd)

Afspilleren kan gemme det punkt, hvor du stoppede en disk for op til 40 disks. Afspilningen genoptages næste gang den samme disk lægges i. Hvis du gemmer et genoptagelsespunkt for eksempelvis disk 41, slettes genoptagelsespunktet for den første disk. Indstil [GENOPTAGET AFSPILNING] i [BRUGERDEFINERET INDSTILLING] til [TIL] for at aktivere denne funktion. Yderligere oplysninger findes her: "[GENOPTAGET AFSPILNING] (kun dvd video/video-cd)" (side 75).

Tip

- Hvis du vil afspille disken fra begyndelsen, skal du trykke to gange på **■** og derefter trykke på **▷**.

Bemærk

- Hvis [GENOPTAGET AFSPILNING] i [BRUGERDEFINERET INDSTILLING] er indstillet til [FRA] (side 75), slettes genoptagelsespunktet, når du ændrer funktion med FUNCTION.

Oprettelse af dit eget program

(Programafspilning)

VIDEO CD

Du kan afspille indholdet af en disk i en ønsket rækkefølge ved at ændre rækkefølgen af spor på disken for at oprette dit eget program. Du kan programmere op til 99 spor.

1 Tryk på DISPLAY.

Kontrolmenuen vises.

2 Tryk på for at vælge [PROGRAM], og tryk derefter på ENTER.

Indstillingerne for [PROGRAM] vises.

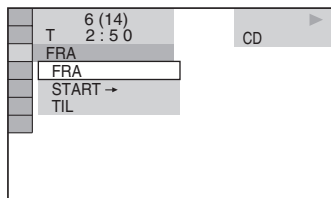

3 Tryk på for at vælge [START ->], og tryk derefter på ENTER.

[SPOR] vises, når du afspiller en video-cd eller cd.

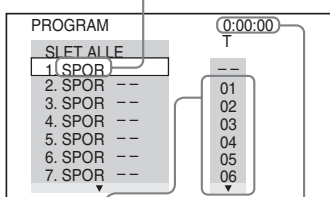

Optagede spor på en disk

Samlet tid for de programmerede spor

4 Tryk på .

Markøren flytter til kolonnen med spor [T] (i dette eksempel [01]).

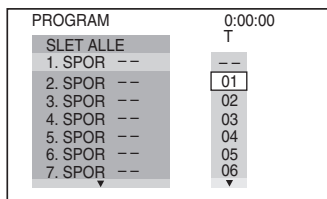

5 Vælg det spor, du vil have med i programmet.

Vælg f.eks. spor [02].

Tryk på for at vælge [02] under [T], og tryk derefter på ENTER.

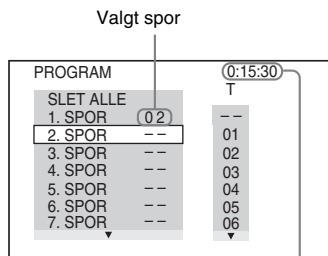

Samlet tid for de programmerede spor

6 Gentag trin 4 til 5 for at programmere andre spor.

De programmerede spor vises i den valgte rækkefølge.

7 Tryk på for at starte Programafspilning.

Programafspilningen starter.

Når programmet er udløbet, kan det startes igen ved at trykke på .

Sådan skiftes til normal afspilning

Tryk på CLEAR, eller vælg [FRA] i trin 3. Hvis du vil afspille det samme program igen, skal du vælge [TIL] i trin 3 og trykke på ENTER.

Sådan lukkes kontrolmenuen

Tryk flere gange på DISPLAY, indtil kontrolmenuen lukkes.

Sådan ændres eller annulleres et program

- 1 Følg trin 1 til 3 under "Oprettelse af dit eget program".
- 2 Brug \uparrow/\downarrow til at vælge det programnummer, der indeholder det spor, som du vil ændre eller annullere. Hvis du vil slette et spor i programmet, skal du trykke på CLEAR.
- 3 Følg trin 5 for at lave en ny programmering. Hvis du vil slette et program, skal du vælge [-] i kolonnen [T]. Tryk derefter på ENTER.

Sådan slettes alle spor i programmet

- 1 Følg trin 1 til 3 under "Oprettelse af dit eget program".
- 2 Tryk på \uparrow , og vælg [SLET ALLE].
- 3 Tryk på ENTER.

Afspilning i vilkårlig rækkefølge

(Vilkårlig afspilning)

VIDEO CD C D DATA-CD DATA DVD

Du kan få afspilleren til at "blande" sporene. Når sporene er "blandet", afspilles de i en anden rækkefølge.

Bemærk

- For MP3 vil den samme melodi muligvis blive afspillet flere gange.

- 1 Tryk på \square DISPLAY under afspilningen.

Kontrolmenuen vises.

- 2 Tryk på \uparrow/\downarrow for at vælge [SHUFFLE], og tryk derefter på ENTER.

Indstillingerne for [SHUFFLE] vises.

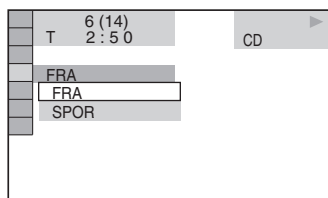

- 3 Tryk på \uparrow/\downarrow for at vælge det element, der skal blandes.

■ Under afspilning af en video-cd eller cd

- [SPOR]: blander sporene på en disk.

■ Når Programafspilning er aktiveret

- [TIL]: blander de spor, der er valgt i Programafspilning.

■ Under afspilning af en data-cd (undtagen DivX*) eller data-dvd (undtagen DivX*)

- [TIL]: blander MP3-lydspor for albummet på den aktuelle disk. Når der ikke er valgt et album, vil det første album blive afspillet i tilfældig rækkefølge.

*Kun DAV-DZ110/DZ410.

Bemærk

- Et spor, der allerede er spillet, vil også komme med i den tilfældige rækkefølge.

4 Tryk på ENTER.

Vilkårlig afspilning starter.

Sådan skiftes til normal afspilning

Tryk på CLEAR, eller vælg [FRA] i trin 3.

Sådan lukkes kontrolmenuen

Tryk flere gange på  DISPLAY, indtil kontrolmenuen lukkes.

Bemærk

- Du kan ikke bruge funktionen med video-cd'er og Super VCD'er med PBC-afspilning.

Afspilning flere gange

(Gentag afspilning)

DVD-V **DVD-VR** **VIDEO CD** **C D** **DATA-CD**

DATA DVD

Du kan gentage afspilningen af alle titler, spor eller album på en disk eller gentage afspilningen af én titel, ét kapitel, ét spor eller ét album.

Du kan også vælge at kombinere Vilkårlig afspilning og Programafspilning.

1 Tryk på DISPLAY under afspilningen.

Kontrolmenuen vises.

2 Tryk på for at vælge [GENTAG], og tryk derefter på ENTER.

Indstillingerne for [GENTAG] vises.

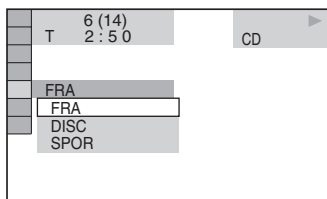

3 Tryk på for at vælge det element, der skal gentages.

Standardindstillingen er understreget.

■ Under afspilning af en dvd-video eller dvd-vr

- [FRA]: afspilningen gentages ikke.
- [DISC]: gentager alle titler på en disk.
- [TITEL]: gentager den aktuelle titel på en disk.
- [KAPITEL]: gentager det aktuelle kapitel.

■ Under afspilning af en video-cd eller cd

- [FRA]: afspilningen gentages ikke.
- [DISC]: gentager alle spor på en disk.
- [SPOR]: gentager det aktuelle spor.

■ Under afspilning af en data-cd eller data-dvd

- [FRA]: afspilningen gentages ikke.
- [DISC]: gentager alle album på en disk.
- [ALBUM]: gentager det aktuelle album.

- [SPOR] (kun MP3-lydspor): gentager det aktuelle spor.
- [FIL] (kun DivX-videofiler): gentager den aktuelle fil.*

*Kun DAV-DZ110/DZ410.

4 Tryk på ENTER.

Elementet vælges.

Tryk på CLEAR, eller vælg [FRA] i trin 3, for at skifte til normal afspilning.

Sådan lukkes kontrolmenuen

Tryk flere gange på  DISPLAY, indtil kontrolmenuen lukkes.

Bemærk

- Du kan ikke bruge funktionen med video-cd'er og Super VCD'er med PBC-afspilning.
- Når du afspiller en data-cd/data-dvd, der indeholder MP3-lydspor og JPEG-billedfiler med forskellige spillelængder, passer lyden ikke til billedet.
- Du kan ikke vælge [SPOR], når [MODE (MP3, JPEG)] er indstillet til [BILLEDE (JPEG)] (side 53).

Brug af menu på dvd

DVD-V

En dvd er opdelt i mange sektioner, der tilsammen udgør et billede eller musikstykke. Disse sektioner kaldes "titler". Når du afspiller en dvd, der indeholder flere titler, kan du vælge den ønskede titel med TOP MENU.

Når du afspiller dvd'er, der gør det muligt at vælge elementer, f.eks. sprog til undertekster og lyd, skal du vælge disse elementer med MENU.

1 Tryk på TOP MENU eller MENU.

Diskens menu vises på tv-skærmen.

Menuindholdet varierer, afhængigt af den valgte disk.

2 Tryk på /↑/↓/→ eller nummerknapperne for at vælge det element, som du vil afspille eller ændre.

3 Tryk på ENTER.

Indstilling af lyd

DVD-V DVD-VR VIDEO CD C D DATA-CD

DATA DVD

Du kan ændre lydformatet under afspilning af en dvd video eller data-cd/data-dvd (DivX-videoefil*), der er optaget i flere lydformater (PCM, Dolby Digital, MPEG-lyd, eller DTS).

Hvis en dvd video indeholder spor med flere sprog, kan du også ændre sproget.

Video-cd, cd, data-cd eller data-dvd: Du kan vælge lyd fra højre eller venstre kanal og sende lyden fra den valgte kanal ud gennem både højre og venstre højtalere.

* Kun DAV-DZ110/DZ410.

1 Tryk på AUDIO under afspilningen.

Følgende display vises.

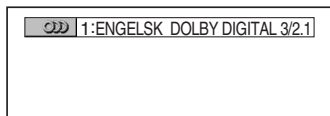

2 Tryk flere gange på AUDIO for at vælge det ønskede lydssignal.

■ Under afspilning af en dvd video

Valg af spor afhænger af dvd video'en.

Sprogkoden vises med 4 cifre. Yderligere oplysninger om sprogkoderne findes i afsnittet "Liste over sprogkoder" (side 89). Når det samme sprog vises to eller flere gange, indeholder dvd video'en flere lydformater.

■ Under afspilning af en dvd-vr

Diskens lydspor vises.

Standardindstillingen er understreget.

Eksempel:

- [1: NETLEDNING] (primær lyd)
- [1: SUB] (sekundær lyd)
- [1: NETLEDNING+SUB] (primær og sekundær lyd)
- [2: NETLEDNING]
- [2: SUB]
- [2: NETLEDNING+SUB]

Bemærk

- [2: NETLEDNING], [2: SUB] og [2: NETLEDNING+SUB] vises ikke, når der er optaget en lydstream på disken.

■ Under afspilning af en video-cd, cd, data-cd (MP3-lyd) eller data-dvd (MP3-lyd)

Standardindstillingen er understreget.

- [STEREO]: Standard stereolyd
- [1/V]: Lyd fra venstre kanal (mono)
- [2/H]: Lyd fra højre kanal (mono)

■ Under afspilning af en data-cd (DivX-video) eller data-dvd (DivX-video) (kun DAV-DZ110/DZ410)

Lydformaterne for en data-cd eller data-dvd varierer, afhængigt af diskens DivX-videoefil. Formatet vises på displayet.

■ Under afspilning af en Super VCD

Standardindstillingen er understreget.

- [1:STEREO]: stereolyd for lydspor 1
- [1:1/V]: lyd fra venstre kanal for lydspor 1 (mono)
- [1:2/H]: lyd fra højre kanal for lydspor 1 (mono)
- [2:STEREO]: stereolyd for lydspor 2
- [2:1/V]: lyd fra venstre kanal for lydspor 2 (mono)
- [2:2/H]: lyd fra højre kanal for lydspor 2 (mono)

Bemærk

- Når du afspiller en Super VCD, der ikke indeholder lydspor 2, høres der ingen lyd, når du vælger [2:STEREO], [2:1/V] eller [2:2/H].

Kontrol af lydformatet

(kun dvd, DivX-video*)

* Kun DAV-DZ110/DZ410.

Hvis du trykker flere gange på AUDIO under afspilningen, vises det aktuelle lydformat (PCM, Dolby Digital, DTS, osv.) som vist nedenfor.

■ Under afspilning af en dvd

Eksempel:

Dolby Digital 5.1-kanals

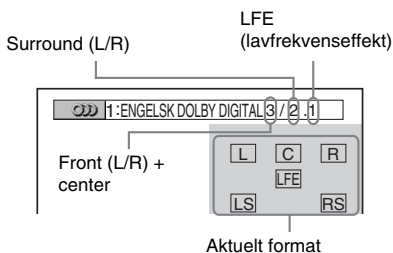

Eksempel:

Dolby Digital 3-kanals

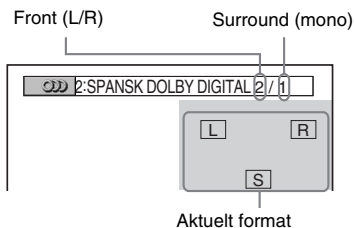

■ Under afspilning af en data-cd (DivX-video) eller data-dvd (DivX-video) (kun DAV-DZ110/DZ410)

Eksempel:

MP3-lyd

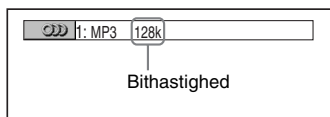

Om lydsignaler

Lydsignaler på en disk indeholder lydelementerne (kanaler) som vist nedenfor. Hver kanal sendes ud fra en separat højttaler.

- Front (L)
- Front (R)
- Center
- Surround (L)
- Surround (R)
- Surround (mono): Dette signal kan være Dolby Surround Sound-behandlede signaler eller Dolby Digital-lydens surroundlydsignaler i mono.
- LFE-signal (lavfrekvenseffekt)

Valg af [ORIGINAL] eller [PLAY LIST] på en dvd-r/dvd-rw

DVD-VR

Nogle dvd-r'er/dvd-rw'er i VR-tilstand (videooptagelse) indeholder to typer titler, der kan afspilles: originalt optagede titler ([ORIGINAL]), og titler, der kan oprettes på skrivbare dvd-afspillere og bruges til redigering ([PLAY LIST]). Du kan vælge den titeltype, der skal afspilles.

1 Stop en eventuel afspilning, og tryk på  DISPLAY.

Kontrolmenuen vises.

2 Tryk på  for at vælge [ORIGINAL/PLAY LIST], og tryk derefter på ENTER.

Indstillingerne for [ORIGINAL/PLAY LIST] vises.

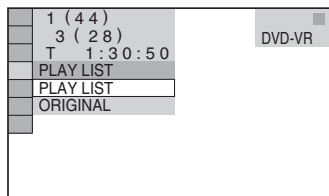

3 Tryk på  for at vælge en indstilling.

Standardindstillingen er understreget.

- [PLAY LIST]: afspiller de titler, der er oprettet fra [ORIGINAL] til redigering.
- [ORIGINAL]: afspiller de titler, der oprindeligt blev optaget.

4 Tryk på ENTER.

Visning af oplysninger om disken

DVD-V DVD-VR VIDEO CD C D DATA-CD

DATA DVD

Visning af spilletid og resterende spilletid på frontpaneldisplayet

Du kan få vist oplysninger om disken, f.eks. resterende spilletid, samlede antal titler på en dvd, spor på en video-cd, cd eller MP3 og filnavn på en DivX-video*, på frontpaneldisplayet (side 91).

* Kun DAV-DZ110/DZ410.

Tryk på DISPLAY.

Hver gang du trykker på DISPLAY under afspilning af disken, ændres displayet ① → ② → ... → ① → ...

Nogle af de viste elementer kan forsvinde efter nogle få sekunder.

Under afspilning af en dvd-video eller dvd-r/dvd-rw

- ① Spilletid og nummer for den aktuelle titel
- ② Resterende spilletid for den aktuelle titel
- ③ Spilletid og nummer for det aktuelle kapitel
- ④ Resterende tid for det aktuelle kapitel
- ⑤ Disknavn
- ⑥ Titel og kapitel

Under afspilning af en data-cd (DivX-video) eller data-dvd (DivX-video)

(kun DAV-DZ110/DZ410)

- ① Spilletid for den aktuelle fil
- ② Aktuelt filnavn
- ③ Aktuelt album og filnummer

Under afspilning af en video-cd (uden PBC-funktioner) eller cd

- ① Spilletid for det aktuelle spor
- ② Resterende spilletid for det aktuelle spor
- ③ Spilletid for disken
- ④ Resterende spilletid for disken

- ⑤ Disknavn
- ⑥ Spor og indeks*
- * Kun video-cd.

Under afspilning af en data-cd (MP3-lyd) eller data-dvd (MP3-lyd)

- ① Spilletid og aktuelt spornummer
- ② Navn på spor (fil)

Tip

- Under afspilning af video-cd'er med PBC-funktioner vises spilletiden.

Bemærk

- Afspilleren kan kun vise det første niveau af teksten på en dvd/cd, f.eks. disknavnet eller titlen.
- Når der ikke kan vises filnavn for en MP3-fil, vises "*" på frontpaneldisplayet.
- Navnet på disken eller sporet kan muligvis ikke vises, afhængigt af teksten.
- Spilletiden for MP3-lydspor og DivX-videofiler* vises muligvis ikke korrekt.
- * Kun DAV-DZ110/DZ410.

Visning af spilletid og resterende spilletid

Det er muligt at få vist spilletid og resterende spilletid for den aktuelle titel, det aktuelle kapitel eller spor og den samlede spilletid eller resterende spilletid for disken. Du kan også kontrollere den dvd-tekst og det MP3-mappenavn/filnavn, der er optaget på disken.

- 1 Tryk på **DISPLAY** under afspilningen. Følgende display vises.

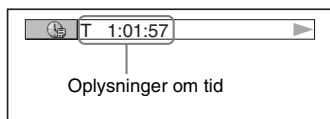

- 2 Tryk flere gange på **DISPLAY** for at skifte til andre tidsoplysninger.

Visningen og tidsoplysningerne afhænger af den disk, der afspilles.

■ Under afspilning af en dvd video eller dvd-rw

- T **:**:**
Spilletid for den aktuelle titel
- T_**:**:**
Resterende spilletid for den aktuelle titel
- C **:**:**
Spilletid for det aktuelle kapitel
- C_**:**:**
Resterende spilletid for det aktuelle kapitel

■ Under afspilning af en video-cd (med PBC-funktioner)

- **:**:**
Spilletid for den aktuelle sekvens

■ Under afspilning af en video-cd (uden PBC-funktioner) eller cd

- T **:**:**
Spilletid for det aktuelle spor
- T_**:**:**
Resterende spilletid for det aktuelle spor
- D **:**:**
Spilletid for den aktuelle disk
- D_**:**:**
Resterende spilletid for den aktuelle disk

■ Under afspilning af en data-cd (MP3-lyd) eller data-dvd (MP3-lyd)

- T **:**:**
Spilletid for det aktuelle spor

■ Under afspilning af en data-cd (DivX-video) eller data-dvd (DivX-video) (kun DAV-DZ110/DZ410)

- **:**:**
Spilletid for den aktuelle fil

Bemærk

- Der kan kun vises bogstaver og tal.
- Afhængigt af den type disk, der afspilles, kan afspilleren kun vise et begrænset antal tegn. Visning af tekststegen afhænger også af den valgte disk.

Kontrol af diskens spilleoplysninger

Sådan kontrolleres tekst på en dvd/cd

Tryk flere gange på DISPLAY i trin 2 for at få vist den tekst, der er optaget på en dvd/cd. Teksten på en dvd/cd vises kun, når der findes tekst på disken. Du kan ikke ændre teksten. Hvis disken ikke indeholder tekst, vises meddelelsen "NO TEXT".

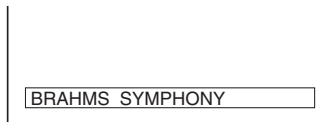

Sådan kontrolleres tekst på en data-cd/data-dvd (MP3-lyd/DivX-video*)

Tryk på DISPLAY under afspilning af MP3-lydspor på en data-cd/data-dvd eller under afspilning af DivX-videofiler* på en data-cd/data-dvd. Du får derefter vist navnet på albummet/sporet/filen og lydbithastigheden (antal data pr. sekund for den aktuelle lyd) på tv-skærmen.

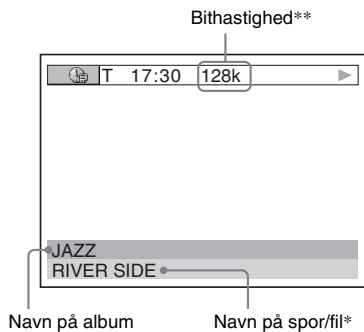

* Kun DAV-DZ110/DZ410.

** Viser under:

- afspilning af en MP3-lydspor på data-cd/data-dvd.
- afspilning af en DivX-videofil, der indeholder MP3-lydoplysninger på data-cd/data-dvd (kun DAV-DZ110/DZ410).

Kontrol af datooplysninger (kun JPEG)

Du kan kontrollere datooplysningerne under afspilning, når der er optaget en Exif*-kode i JPEG-billeddataene.

Tryk to gange på DISPLAY under afspilningen.

Kontrolmenuen vises.

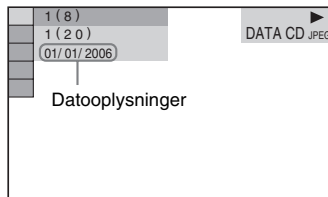

* "Exchangeable Image File Format" er et billedformat for digitalkameraer, der er defineret af JEITA (Japan Electronics and Information Technology Industries Association).

Tip

- Datooplysningerne vises i formatet [DD/MM/ÅÅÅÅ].
DD: Dag
MM: Måned
ÅÅÅÅ: År

Ændring af vinkler

DVD-V

Hvis der er optaget flere vinkler af en sekvens på en dvd video, kan du ændre visningsvinklen.

Tryk på **ANGLE** under afspilningen.

Vinklen skifter, hver gang du trykker på ANGLE.

Bemærk

- Ikke alle dvd video'er understøtter ændring af vinkel, selvom der er optaget flere vinkler på dvd video'en.

Visning af undertekster

DVD-V DVD-VR DATA-CD * DATA DVD *

* Kun DAV-DZ110/DZ410.

Hvis der er optaget undertekster på disken, kan du slå underteksterne til og fra under afspilningen. Hvis der er optaget undertekster på flere sprog på disken, kan du ændre underteksternes sprog under afspilningen eller slå dem til og fra efter behov.

Tryk på **SUBTITLE** under afspilningen.

Sproget ændres, hver gang du trykker på SUBTITLE.

Bemærk

- Ikke alle dvd video'er understøtter ændring af undertekster, selvom disken indeholder undertekster på flere sprog. Du kan muligvis heller ikke slå dem fra.
- Underteksterne kan ændres, hvis DivX-videofilen har filtypenavnet ".AVI" eller ".DIVX", og hvis undertekstoplysningerne ligger i samme fil. (kun DAV-DZ110/DZ410)

Justering af forsinkelse mellem billede og lyd

(AV SYNKRONISERING)

DVD-V **DVD-VR** **VIDEO CD** **DATA-CD** * **DATA DVD** *

* Kun DAV-DZ110/DZ410.

Når lyden ikke passer til billedet på skærmen, kan du justere forsinkelsen mellem billedet og lyden.

1 Stop en eventuel afspilning, og tryk på  **DISPLAY**.

Kontrolmenuen vises.

2 Tryk på \uparrow/\downarrow for at vælge  [AV SYNKRONISERING], og tryk derefter på **ENTER**.

Indstillingerne for [AV SYNKRONISERING] vises.

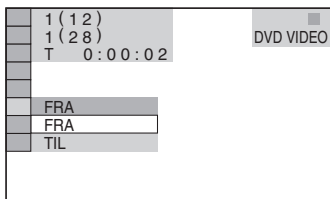

3 Tryk på \uparrow/\downarrow for at vælge den ønskede indstilling, og tryk derefter på **ENTER**.

Standardindstillingen er understreget.

- [FRA]: justerer ikke.
- [TIL]: justerer forskellen mellem billedet og lyden.

Den valgte indstilling træder i kraft.

Bemærk

- Ikke alle inputstreams understøtter denne funktion.

Om MP3-lydspor og JPEG-billedfiler

DATA-CD **DATA DVD**

Hvad er MP3/JPEG?

MP3 er en lydkomprimeringsteknologi, der understøtter ISO/MPEG. JPEG er billedkomprimeringsteknologi.

Understøttede diske

Du kan afspille data-cd'er (cd-rom/cd-r/cd-rw) eller data-dvd'er (dvd-r'er/dvd-rw'er/dvd+r'er/dvd+rw'er/dvd-rom'er), der er optaget i MP3- (MPEG1 Audio Layer 3) eller JPEG-format. Data-cd'er skal dog være optaget i henhold til ISO 9660 niveau 1, niveau 2 eller i Joliet-format (Universal Disk Format), for at afspilleren kan genkende sporene (eller filerne). Du kan også afspille diske, der er optaget i Multi Session.

Yderligere oplysninger om optageformatet findes i vejledningen til cd-r/cd-rw- eller dvd-r/ dvd-rw-drevene og optageprogrammerne (ekstraudstyr).

Om multi-sessionsdisk

Hvis der er optaget MP3-lydspor eller JPEG-billedfiler i den første session, afspiller afspilleren også MP3-lydspor eller JPEG-billedfiler, der er optaget i andre sessioner. Hvis der er optaget lydspor og billeder i lyd-cd-format eller video-cd-format i den første session, er det kun den første session, der afspilles.

Bemærk

- Afspilleren kan muligvis ikke afspille data-cd'er/ data-dvd'er, der er oprettet i Packet Write-format.

Understøttede MP3-lydspor eller JPEG-billedfiler

Afspilleren kan afspille MP3-lydspor eller JPEG-billedfiler:

- Der har filtypenavnet ".MP3" (MP3-lydspor) eller ".JPG"/".JPEG" (JPEG-billedfil).
- Der overholder billedfilformatet DCF*.
- * "Design rule for Camera File system":
Billedstandarder for digitalkameraer som defineret af JEITA (Japan Electronics and Information Technology Industries Association).

Bemærk

- Afspilleren kan afspille data med filtypenavnet ".MP3", ".JPG" eller "JPEG", selvom de ikke er i MP3- eller JPEG-format. Afspilning af disse data kan generere en høj lyd, som kan beskadige højtalerne.
- Afspilleren understøtter ikke lyd i MP3PRO-format.

Afspilningsrækkefølge for MP3-lydspor eller JPEG-billedfiler

Afspilningsrækkefølgen for MP3-lydspor eller JPEG-billedfiler, der er optaget på en data-cd eller data-dvd, er som følger:

■ Opbygning af diskindhold

Træ 1 Træ 2 Træ 3 Træ 4 Træ 5

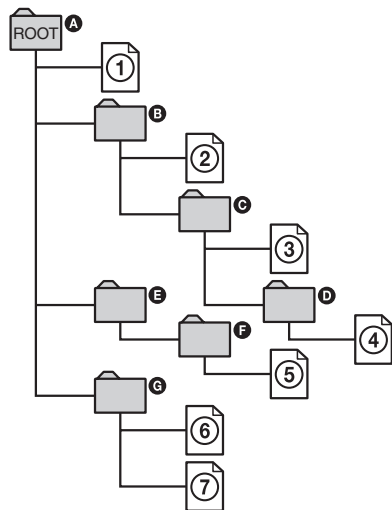

Når du ilægger en data-cd eller data-dvd og trykker på , afspilles de nummererede spor (eller filer) i fortløbende rækkefølge fra ① til og med ⑦. Underalbum-/spor (eller filer), der findes inden for et aktuelt valgt album, har forrang over det næste album i samme træ. (Eksempel: **C** indeholder **D**, så ④ afspilles før ⑤.)

Når du trykker på MENU vises en liste over albumnavne (side 51), hvor albumnavnene er ordnet i følgende rækkefølge:

A → **B** → **C** → **D** → **F** → **G**. Album, der ikke indeholder spor (eller filer) (f.eks. album **E**), vises ikke på listen.

Tip

- Hvis du indsætter et tal (f.eks. 01, 02, 03) foran spor-/filnavnet, når du gemmer sporene (eller filerne) på en disk, afspilles sporene og filerne i den pågældende rækkefølge.
- Det vil tage længere tid at afspille en disk med mange træer.

Bemærk

- Afspilningsrækkefølgen kan afvige fra tegningen, afhængigt af den software, som data-cd'en eller data-dvd'en er oprettet med, eller hvis der er mere end 200 albums og 300 filer i hvert album.
- System kan genkende op til 200 albums og vil ikke afspille albums udover nr. 200.
- Afspilleren kan være længere om at afspille, når den skifter fra ét album til et andet eller springer til andre album.
- Ikke alle JPEG-filer understøttes.

Afspilning af data-cd eller data-dvd med MP3-lydspor og JPEG-billedfiler

DATA-CD DATA DVD

Valg af et MP3-lydspor eller album

1 Læg en data-cd eller en data-dvd i.

Album på data-cd'en eller data-dvd'en vises. Under afspilningen af et album, er albummets titel nedtonet.



2 Tryk på \uparrow/\downarrow for at vælge et album.

■ Ved valg af album

Tryk på \triangleright for at starte afspilning af det valgte album.

■ Ved valg af spor

Tryk på ENTER.

Der vises en liste over spor på albummet.

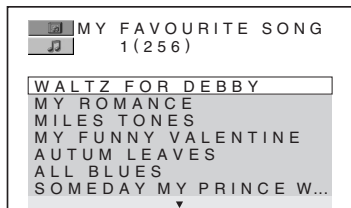

Tryk på \uparrow/\downarrow for at vælge et spor, og tryk derefter på ENTER.

Det valgte spor afspilles. Tryk på MENU for at lukke listen over spor. Tryk på MENU igen for at få vist listen over album.

Sådan stoppes afspilningen

Tryk på ■.

Sådan afspilles det næste eller forrige MP3-lydspor

Tryk på \lll/\ggg . Bemærk, at du kan vælge det næste album ved at trykke flere gange på \ggg efter afspilning af det sidste spor på det aktuelle album, men du kan ikke skifte til det forrige album ved at trykke på \lll . Hvis du vil skifte til det forrige album, skal du vælge det på albumlisten.

Sådan skiftes til forrige visning

Tryk på \curvearrowright RETURN.

Sådan lukkes visningen

Tryk på MENU.

Valg af en JPEG-billedfil eller album

1 Læg en data-cd eller en data-dvd i.

Album på data-cd'en eller data-dvd'en vises. Under afspilningen af et album, er albummets titel nedtonet.



2 Tryk på \uparrow/\downarrow for at vælge et album.

■ Ved valg af album

Tryk på \triangleright for at starte afspilning af det valgte album.

■ Ved valg af billede

Tryk på PICTURE NAVI.

Billeder af filerne i albummet vises med 16 underskærme.

1	2	3	4
5	6	7	8
9	10	11	12
13	14	15	16

Tryk på ←/↑/↓/→ for at vælge det ønskede billede, og tryk derefter på ENTER.

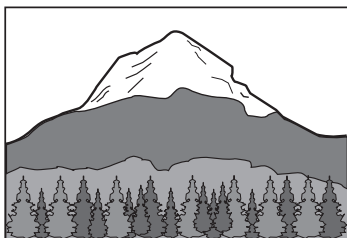

Sådan afspilles den næste eller forrige JPEG-billedfil

Tryk på ←/→, når kontrolmenuen er lukket. Bemærk, at du kan vælge det næste album ved at trykke flere gange på → efter afspilning af det sidste billede i det aktuelle album, men du kan ikke skifte til det forrige album ved at trykke på ←. Hvis du vil skifte til det forrige album, skal du vælge det på albumlisten.

Sådan roteres et JPEG-billede

Når der vises en JPEG-billedfil på skærmen, kan du rotere billedet 90 grader.

Tryk på ↑/↓, mens billedet vises. Hver gang du trykker på ↑, roterer billedet 90 grader mod uret. Sådan ser det ud, når du har trykket én gang på ↑:

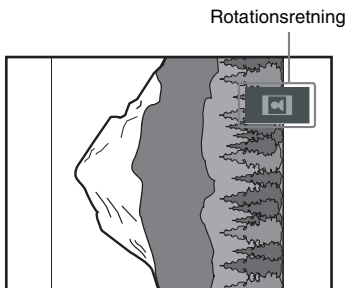

Tryk på CLEAR for at skifte til normal visning.

Sådan stoppes afspilningen

Tryk på ■.



Tip

- Der vises en rulleboks i højre side af skærmen. Hvis du vil have vist flere billedfiler, skal du vælge det nederste billede og trykke på ↓. Hvis du vil skifte til det forrige billede, skal du vælge det øverste billede og trykke på ↑.

Afspilning af lydspor og billeder som diasshow med lyd

DATA-CD DATA DVD

Du kan afspille et diasshow med lyd ved at oprette et album, der indeholder både MP3- og JPEG-filer, på en data-cd eller data-dvd. Når du afspiller data-cd'en eller data-dvd, skal du vælge [AUTO] som beskrevet nedenfor.

- 1 Læg en data-cd eller en data-dvd i.
- 2 Stop en eventuel afspilning, og tryk på  **DISPLAY**.
Kontrolmenuen vises.
- 3 Tryk på  for at vælge  [MODE (MP3, JPEG)], og tryk derefter på **ENTER**.

Indstillingerne for [MODE (MP3, JPEG)] vises.

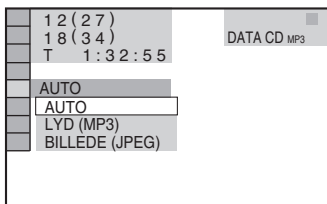

- 4 Tryk på  for at vælge den ønskede indstilling, og tryk derefter på **ENTER**.

Standardindstillingen er understreget.

- [AUTO]: afspiller JPEG-billedfiler og MP3-lydspor i samme album som et diasshow.
- [LYD (MP3)]: afspiller kun MP3-lydspor.
- [BILLEDE (JPEG)]: afspiller et diasshow med JPEG-billedfiler.

- 5 Tryk på **MENU**.

Listen over albums på data-cd'en eller data-dvd'en vises.

- 6 Tryk på  for at vælge det ønskede album, og tryk derefter på .

Afspilleren starter automatisk afspilningen af det valgte album.

Tryk flere gange på **MENU** for at aktivere eller deaktivere albumlisten.

Tip

- Når du vælger [AUTO], kan afspilleren genkende op til 300 MP3-spor og 300 JPEG-filer i et enkelt album. Når du vælger [LYD (MP3)] eller [BILLEDE (JPEG)], kan afspilleren genkende op til 600 MP3- og 600 JPEG-filer i et enkelt album. Uanset den valgte tilstand kan afspilleren maksimalt genkende 200 album.

Bemærk



- Hvis du indstiller [MODE (MP3, JPEG)] til [BILLEDE (JPEG)] på en disk, der kun indeholder MP3-spor, eller [LYD (MP3)] på en disk, der kun indeholder JPEG-filer, kan du ikke ændre indstillingen for [MODE (MP3, JPEG)].
- PICTURE NAVI kan ikke bruges, når der er valgt [LYD (MP3)].
- Hvis du afspiller store MP3-spor og JPEG-billeder samtidigt, kan det ske, at lyden ikke kommer med. Det anbefales, at du indstiller MP3-bithastigheden til 128 kbps eller lavere, når du opretter filen. Hvis lyden stadig ikke kommer med, skal du reducere størrelsen på JPEG-filen.

Angivelse af varighed af diasshow (kun JPEG)

Når du afspiller JPEG-billedfiler i et diasshow, kan du angive, hvor længe et dias skal vises på skærmen.

- 1 Tryk to gange på  **DISPLAY**.

Kontrolmenuen for JPEG vises.

- 2 Tryk på  for at vælge  [INTERVAL], og tryk derefter på **ENTER**.

Indstillingerne for [INTERVAL] vises.

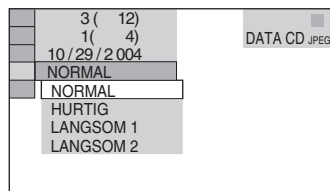

- 3 Tryk på  for at vælge den ønskede indstilling.

Standardindstillingen er understreget.

fortsættes

- [NORMAL]: diasets vises i ca. 6 til 9 sekunder. (Billeder på fire millioner pixel eller derover øger intervallet.)
- [HURTIG]: diasets vises i kortere tid end med [NORMAL].
- [LANGSOM1]: diasets vises i længere tid end med [NORMAL].
- [LANGSOM2]: diasets vises i længere tid end med [LANGSOM1].

4 Tryk på ENTER.

Den valgte indstilling træder i kraft.

Bemærk

- Nogle JPEG-filer varer længere end andre, og diasintervallet kan derfor virke længere end den valgte indstilling. Dette gælder især progressive JPEG-filer eller JPEG-filer på 3.000.000 pixel eller mere.

Valg af overgangseffekt for billeder i et diasshow (kun JPEG)

Når du afspiller en JPEG-billedfil, kan du vælge den overgangseffekt, der skal bruges i diasshowet.

1 Tryk to gange på DISPLAY.

Kontrolmenuen for JPEG vises.

2 Tryk på / for at vælge [EFFEKT], og tryk derefter på ENTER.

Indstillingerne for [EFFEKT] vises.

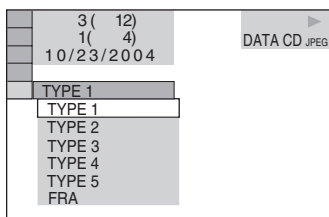

3 Tryk på / for at vælge den ønskede indstilling.

Standardindstillingen er understreget.

- [TYPE1]: Billedet vises fra top mod bund.
- [TYPE2]: Billedet vises fra venstre mod højre.
- [TYPE3]: Billedet vises fra midten af skærmen.

- [TYPE4]: Billederne vises med forskellige overgangseffekter.
- [TYPE5]: Det næste billede glider over det forrige billede.
- [FRA]: Slår funktionen fra.

4 Tryk på ENTER.

Den valgte indstilling træder i kraft.

DivX[®]-videoer

DATA-CD DATA DVD

(kun DAV-DZ110/DZ410)

Om DivX-videofiler

DivX[®] er en komprimeringsteknologi, der bruges til komprimering af videofiler. Teknologien er udviklet af DivX, Inc. Dette produkt er et officielt DivX[®] Certified produkt. Du kan afspille data-cd'er og data-dvd'er, der indeholder DivX[®]-videofiler.

Understøttede data-cd'er og data-dvd'er

Afspilning af data-cd'er (cd-rom/cd-r/cd-rw) og data-dvd'er (dvd-rom/dvd-r/dvd-rw/dvd+r/dvd+rw) er underlagt følgende forhold:

– Data-cd'er/data-dvd'er, der indeholder DivX-videofiler (i modsætning til MP3-lydspor eller JPEG-billedfiler): Afspilleren afspiller kun DivX-videofilerne.

Afspilleren afspiller kun data-cd'er hvis logiske format er ISO 9660 niveau 1, niveau 2 eller Joliet, og data-dvd'er i UDF-format (Universal Disk Format).

Yderligere oplysninger om optageformatet findes i vejledningen til diskdrevene og optageprogrammerne (ekstraudstyr).

Om afspilningsrækkefølgen af data på data-cd'er eller data-dvd'er

Se afsnittet "Afspilningsrækkefølge for MP3-lydspor eller JPEG-billedfiler" (side 50). Bemærk, at afspilningsrækkefølgen muligvis ikke gælder, afhængigt af den software som DivX-videofilen er oprettet med, eller om der er mere end 200 album eller 600 DivX-videofiler i hvert album.

Bemærk

• Afspilleren kan muligvis ikke afspille data-cd'er/ data-dvd'er, der er oprettet i Packet Write-format.

Understøttede DivX-videofiler

Afspilleren kan afspille data, der er optaget i DivX-format og som har filtypenavnet ".AVI"

eller ".DIVX". Afspilleren kan ikke afspille filer med filtypenavnet ".AVI", ".DIVX", hvis de ikke indeholder en DivX-video.

Tip

• Yderligere oplysninger om understøttede MP3-lydspor eller JPEG-billedfiler på data-cd'er eller data-dvd'er findes i afsnittet "Understøttede disks" (side 49).

Bemærk

- Afspilleren kan ikke afspille en DivX-videofil, når filen er en kombination af to eller flere DivX-videofiler.
- Afspilleren kan ikke afspille en DivX-videofil, der er over 720 (bredde) × 576 (højde) eller større end 2 GB.
- Lyden passer muligvis ikke til billederne på skærmen, afhængigt af DivX-videofilen.
- Afspilleren kan ikke afspille DivX-videofiler, der varer længere end 3 timer.
- Billedet kan standse midlertidigt eller være utydeligt, afhængigt af DivX-videofilen. I dette tilfælde anbefales det, at du opretter filen ved en lavere bithastighed. Hvis der stadig er støj på lyden, anbefales MP3-lydformatet. Bemærk, at denne afspiller ikke understøtter WMA-format (Windows Media Audio).
- Det kan være et stykke tid fra du trykker på  til billedet vises. Dette skyldes den komprimeringsteknologi, der bruges i DivX-videofiler.

Valg af et album

1 Tryk på MENU.

Der vises en liste over albums på disken. Der vises kun albums med DivX-videofiler.

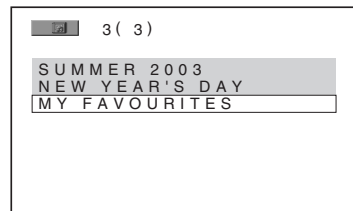

2 Tryk på for at vælge det ønskede album.

3 Tryk på .

Afspilleren starter automatisk afspilningen af det valgte album.

Yderligere oplysninger om valg af DivX-videofiler findes i afsnittet "Valg af en DivX-videofil" (side 56).

Sådan skiftes til næste eller forrige side

Tryk på ←/→.

Sådan lukkes visningen

Tryk flere gange på MENU.

Sådan stoppes afspilningen

Tryk på ■.

det forrige album ved at trykke på ◀◀. Hvis du vil skifte til det forrige album, skal du vælge det på albumlisten.

Tip

- Hvis antallet af visninger er fastsat på forhånd, kan DivX-videofilerne afspilles, indtil det forudangivne antal. Følgende handlinger tæller med:
 - Når afspilleren slukkes.
 - Når der afspilles en anden fil.
 - Når diskskuffen åbnes.

Valg af en DivX-videofil

1 Tryk på ENTER efter trin 2 i afsnittet "Valg af et album".

Der vises en liste over filer i albummet.

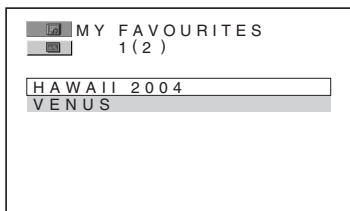

2 Tryk på ↑/↓ for at vælge en fil, og tryk derefter på ENTER.

Den valgte fil afspilles.

Sådan skiftes til næste eller forrige side

Tryk på ←/→.

Sådan skiftes til forrige visning

Tryk på ⏪ RETURN.

Sådan stoppes afspilningen

Tryk på ■.

Sådan afspilles den næste eller forrige DivX-videofil uden at åbne listen over filer

Tryk på ◀◀/▶▶ for at vælge den næste eller forrige DivX-videofil i det samme album.

Tryk på ▶▶ under afspilning af den sidste fil i det aktuelle album for at vælge den første fil i det næste album. Bemærk, at du ikke kan skifte til

Afspilning af video-cd'er med PBC-funktioner (ver.2.0)

(PBC-afspilning)

VIDEO CD

PBC-funktioner (afspilningskontrol) gør det muligt at udføre simple interaktive handlinger, søgefunktioner og lignende.

PBC-afspilning gør det muligt at afspille video-cd'er interaktivt ved at følge menuanvisningerne på tv-skærmen.

1 Start afspilningen af en video-cd med PBC-funktioner.

Der vises en valgmenu.

2 Vælg det ønskede elementnummer med nummerknapperne.

3 Tryk på ENTER.

4 Følg anvisningerne i menuen for at udføre interaktive handlinger.

Fremgangsmåden afhænger af den valgte video-cd, og du bør derfor læse den vejledning, der fulgte med disken.





Sådan vendes tilbage til menuen

Tryk på  RETURN.

Bemærk

- [Tryk på ENTER] i trin 3 vises muligvis som [Tryk på SELECT] i de anvisninger, der fulgte med disken, afhængigt af den valgte video-cd. I dette tilfælde skal du trykke på .

Tip

- Hvis du vil afspille uden PBC, skal du trykke på   eller nummerknapperne, mens afspilleren er stoppet for at vælge spor. Tryk derefter på  eller ENTER. Afspilningen startes (fortsat afspilning). Du kan ikke afspille stillbilleder, f.eks. menuskærbilleder. Tryk to gange på , og tryk derefter på  for at skifte til PBC-afspilning.

Forudindstilling af radiostationer

Sådan ændres et forudindstillet nummer

Start fra trin 1.

Det er muligt at gemme 20 FM-stationer og 10 AM-stationer. Før du søger efter stationerne, skal du skrue helt ned for lyden.

1 Tryk flere gange på **FUNCTION**, indtil "TUNER FM" eller "TUNER AM" vises på frontpaneldisplayet.

2 Tryk på **TUNING +** eller **-**, og hold knappen nede, indtil scanningen starter.

Scanningen stopper, når afspilleren finder en station. "TUNED" og "ST" (for stereoprogram) vises på frontpaneldisplayet.

3 Tryk på **MENU**.

4 Tryk flere gange på **↑/↓**, indtil "MEMORY" vises på frontpaneldisplayet.

5 Tryk på **ENTER**.

Der vises et forudindstillet nummer på frontpaneldisplayet.



6 Tryk på **↑/↓** for at vælge det ønskede forudindstillede nummer.



7 Tryk på **ENTER**.

Stationen gemmes.

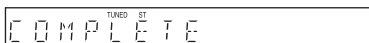

8 Gentag trin 1 til 7 for at gemme andre stationer.

Brug af radioen

Gem de ønskede radiostationer i afspillerens hukommelse (se "Forudindstilling af radiostationer" (side 58)).

1 Tryk flere gange på FUNCTION, indtil "TUNER FM" eller "TUNER AM" vises på frontpanelet.

Der stilles ind på den sidst modtagne station.

2 Tryk flere gange på PRESET + eller – for at vælge den ønskede, gemte station.

Hver gang du trykker på knappen, stiller afspilleren ind på en gemt station.

3 Juster lydstyrken med VOLUME +/-.

Sådan slukkes radioen

Tryk på I/O.

Sådan modtages ikke-gemte radiostationer

Brug den manuelle eller automatiske indstillingmetode i trin 2.

Tryk flere gange på TUNING + eller – for at indstille manuelt.

Tryk på TUNING + eller –, og hold den nede for at indstille automatisk. Automatisk indstilling stopper af sig selv, når afspilleren modtager radiostationen. Automatisk indstilling stoppes manuelt ved at trykke på TUNING + eller –.

Sådan modtages radiostationer på kendte frekvenser

Brug manuel indstilling i trin 2.

1 Tryk på D.TUNING.

2 Tryk på nummerknapperne for at vælge nummer for den frekvens, du vil lytte til.

3 Tryk på ENTER.

TIP

• Hvis der er støj på et FM-program, tryk på MENU og vælg "FM MODE" ved at trykke på ↑/↓. Tryk derefter på ENTER. Tryk på ↑/↓ for at vælge "MONO". Tryk derefter på ENTER. Der vil ikke være nogen stereoeffekt, men modtagelsen vil blive forbedret. Stereoeffekten gendannes ved at vælge "STEREO".

• Hvis du vil forbedre modtagelsen, skal du justere de medfølgende antenner.

Navngivning af gemte stationer

Du kan indtaste et navn for en gemt station. Navnet (f.eks. "XYZ") vises på afspillerens frontpanelet, når den pågældende station vælges.

Bemærk, at du kun kan angive ét navn pr. gemt station.

Bemærk

• Du kan ikke indtaste et navn for gemte stationer fra radiodatasystemet (RDS) (side 60).

1 Tryk flere gange på FUNCTION, indtil "TUNER FM" eller "TUNER AM" vises på frontpanelet.

Der stilles ind på den sidst modtagne station.

2 Tryk flere gange på PRESET + eller – for at vælge den gemte station, der skal oprettes et indeksnavn for.

3 Tryk på MENU.

4 Tryk flere gange på ↑/↓, indtil "NAME IN" vises på frontpanelet.



5 Tryk på ENTER.

6 Opret et navn med pileknapperne.

Tryk på ↑/↓ for at vælge et tegn, og tryk derefter på → for at flytte markøren til næste position.

Navnet på en radiostation kan indeholde bogstaver, tal og andre symboler.

Hvis du trykker forkert

Tryk flere gange på ←/→, indtil tegnet, der skal ændres, blinker. Tryk derefter på ↑/↓ for at vælge det ønskede tegn.

Hvis du vil slette et tegn, skal du trykke flere gange på ←/→, indtil det tegn, der skal slettes, blinker. Tryk derefter på CLEAR.

7 Tryk på ENTER.

"COMPLETE" vises på frontpanelet, og navnet på stationen er gemt.

Tip

- Tryk flere gange på DISPLAY for at kontrollere frekvensen (side 60).

Visning af stationsnavn eller frekvens på frontpaneldisplayet

Når afspilleren er indstillet til "TUNER AM" eller "TUNER FM", kan du aflæse frekvensen på frontpaneldisplayet.

Tryk på DISPLAY.

Hver gang du trykker på DISPLAY, ændres visningen som følger:

- ① Stationens navn*
- ② Frekvens**

* Viser, hvis du har indtastet et navn for en gemt station.

** Vender tilbage til det oprindelige display efter nogle sekunder.

Brug af radiodatasystemet (RDS)

Hvad er et radiodatasystem?

RDS (Radio Data System – Radiodatasystem) er en programtjeneste, der giver radiostationer mulighed for at sende yderligere oplysninger sammen med det almindelige programsignal. Denne tuner indeholder praktiske RDS-funktioner, f.eks. visning af stationens navn. RDS er kun tilgængelig på FM-stationer.*

Bemærk

- RDS fungerer muligvis ikke korrekt, hvis den station der er stillet ind på, ikke transmitterer RDS-signalet optimalt, eller hvis signalstyrken er svag.
- * Det er ikke alle FM-stationer, der sender RDS-tjenester, og de tilbyder heller ikke samme typer tjenester. Hvis du ikke har kendskab til RDS-systemet, kan du få oplysninger om RDS-tjenesterne i dit område ved henvendelse til de lokale radiostationer.

Modtagelse af RDS-udsendelser

Vælg en station på FM-båndet.

Når du stiller ind på en station, der sender RDS-tjenester, vises stationens navn* på frontpaneldisplayet.

- * Hvis RDS-udsendelsen ikke modtages, vises stationens navn muligvis ikke på frontpaneldisplayet.

Andre betjeningsmuligheder

Betjening af tv'et med den medfølgende fjernbetjening

Du kan betjene tv'et (kun SONY) med den medfølgende fjernbetjening.

Betjening af tv med fjernbetjeningen

Sådan betjenes tv'et

Tv'et kan betjenes med følgende knapper.

Tryk på	Hvis du vil
TV 	Slukke eller tænde tv'et.
TV/VIDEO	Ændre tv'ets indgangskilde til TV eller en anden indgangskilde.
TV VOL +/-	Justere tv'ets lydstyrke.
TV CH +/-	Vælge tv-kanaler.
Nummerknapperne, mens du trykker på knappen TV	Vælge tv-kanaler.

-/- gør det muligt at vælge et kanalnummer over 10. F.eks. kanal 25: Tryk på -/-, og tryk derefter på 2 og 5.

Bemærk

- Ikke alle tv understøtter fjernbetjening og brug af ovennævnte knapper.

Brug af funktionen THEATRE SYNC

THEATRE SYNC gør det muligt med ét enkelt tryk at tænde dit SONY-tv og denne afspiller, ændre afspillerens tilstand til "DVD" og ændre tv'ets indgangskilde til den valgte kilde.

Klargøring af funktionen THEATRE SYNC

Registrer den tv-indgangskilde, der er sluttet til denne afspiller.

Tryk på TV/VIDEO, og hold den nede, mens du indtaster koden (se skemaet nedenfor) for den tv-indgangskilde, der er sluttet til afspilleren, med nummerknapperne.

Tv'ets indgangskilde vælges.

Indstil tv'ets indgang til den indgang, som du brugte til at tilslutte afspilleren. Yderligere oplysninger findes i vejledningen til tv'et.

Tryk på	Nummer	Tv'ets indgangskilde
TV/VIDEO	0	Ingen indgangskilde (standard)
	1	VIDEO1
	2	VIDEO2
	3	VIDEO3
	4	VIDEO4
	5	VIDEO5
	6	VIDEO6
	7	VIDEO7
	8	VIDEO8
	9*	COMPONENT 1
	CLEAR*	COMPONENT 2
	AMP MENU*	COMPONENT 3
	PICTURE NAVI*	COMPONENT 4

* Ikke nordamerikanske modeller.

Brug af funktionen THEATRE SYNC

Ret fjernbetjeningen mod tv'et og afspilleren, og tryk en enkelt gang på THEATRE SYNC.

Hvis funktionen ikke kan udføres, skal du ændre overførselstiden. Overførselstiden varierer, afhængigt af tv'et.

Sådan ændres overførselstiden

Tryk på TV CH +, og hold den nede, mens du indtaster overførselstiden med nummerknapperne (se skemaet nedenfor).

Overførselstiden fra fjernbetjeningen vælges.

Tryk på	Nummer	Overførselstid
TV CH +	1	0,5 (standard)
	2	1
	3	1,5
	4	2
	5	2,5
	6	3
	7	3,5
	8	4

Bemærk

- Denne funktion understøttes kun af SONY-tv. (der kan dog være nogle SONY-tv, der ikke understøtter funktionen.)
- Funktionen fungerer muligvis ikke, hvis afstanden mellem fjernbetjeningen og afspilleren er for stor. Placer afspilleren i nærheden af tv'et.
- Ret fjernbetjeningen mod tv'et og afspilleren, og indtast koden.

Brug af lydeffekter

Forstærkning af basfrekvenser

Du kan forstærke basfrekvenserne.

Tryk på DYNAMIC BASS.

Basfrekvenserne forstærkes.

Sådan deaktiveres lydeffekten

Tryk på DYNAMIC BASS igen.

Brug af timerfunktionen

Du kan indstille afspilleren til at slukke efter et bestemt stykke tid, så du kan falde i søvn til musik. Tiden kan indstilles i intervaller på 10 minutter.

Tryk på SLEEP.

Hver gang du trykker på denne knap, ændres minutvisningen (resterende tid) på følgende måde:

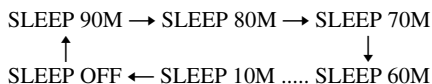

Sådan kontrolleres den resterende tid

Tryk en enkelt gang på SLEEP.

Sådan ændres den resterende tid

Tryk flere gange på SLEEP for at vælge den ønskede tid.

Sådan annulleres timerfunktionen

Tryk flere gange på SLEEP, indtil "SLEEP OFF" vises på frontpaneldisplayet.

Ændring af lysstyrken på frontpaneldisplayet

Lysstyrken på frontpaneldisplayet kan indstilles til et af 2 niveauer.

- 1 Tryk på AMP MENU.
- 2 Tryk flere gange på ↑/↓, indtil "DIMMER" vises på frontpaneldisplayet. Tryk derefter ENTER eller →.
- 3 Tryk på ↑/↓ for at vælge den lysstyrke, der skal anvendes på frontpaneldisplayet.
 - DIMMER ON: Frontpaneldisplayet bliver mørkt.
 - DIMMER OFF: Lys.
- 4 Tryk på ENTER. Indstillingen afspejles.
- 5 Tryk på AMP MENU. AMP-menuen lukkes.

Avancerede indstillinger og justeringer

Låsning af disks

(BRUGERDEFINERET BØRNESIKRING, BØRNESIKRING)

DVD-V VIDEO CD C D

Du kan indstille 2 typer afspilningsbegrænsning for den ønskede disk.

- **Brugerdefineret børnesikring**
Gør det muligt at angive afspilningsbegrænsninger, så afspilleren ikke kan bruges til afspilning af disks, der er uegnede for børn.
- **Børnesikring**
Gør det muligt at begrænse afspilningen af bestemte dvd video'er i overensstemmelse med et foruddefineret niveau, f.eks. brugernes alder. Sekvenser kan blokeres eller skiftes ud med andre sekvenser.

Kodeordet til Børnesikring og Brugerdefineret børnesikring er det samme.

Undgå afspilning af bestemte disks [BRUGERDEFINERET BØRNESIKRING]

Kodeordet til Brugerdefineret børnesikring kan bruges til op til 40 disks. Når du ilægger disk nummer 41, annulleres den første disk.

1 Ilæg den disk, som du vil låse.

Hvis disken starter, skal du trykke på **■** for at stoppe afspilningen.

2 Stop en eventuel afspilning, og tryk på **DISPLAY**.

Kontrolmenuen vises.

3 Tryk på **↑/↓** for at vælge **[BØRNESIKRING]**, og tryk derefter på **ENTER**.

Indstillingerne for [BØRNESIKRING] vises.

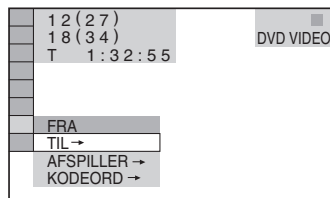

4 Tryk på **↑/↓** for at vælge **[TIL ->]**, og tryk derefter på **ENTER**.

■ **Hvis du ikke har angivet et kodeord**
Skærmen til registrering af et nyt kodeord vises.

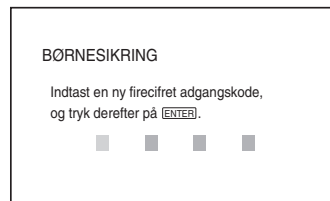

Indtast et 4-cifret kodeord med nummerknapperne, og tryk derefter på **ENTER**.

Skærmen til bekræftelse af kodeordet vises.

■ **Hvis du allerede har registreret et kodeord**

Skærmen til indtastning af kodeordet vises.

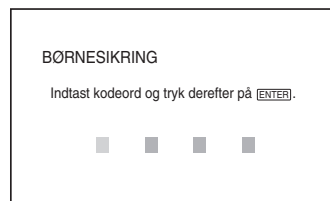

5 Indtast eller genindtast det 4-cifrede kodeord med nummerknapperne, og tryk derefter på **ENTER**.

Meddelelsen [Brugerdefineret børnesikring er angivet.] vises, og skærmen vender tilbage til kontrolmenuen.

Sådan deaktiveres Brugerdefineret børnesikring

- 1 Følg trin 1 til 3 i afsnittet "Undgå afspilning af bestemte diske [BRUGERDEFINERET BØRNESIKRING]".
- 2 Tryk på \uparrow/\downarrow for at vælge [FRA \rightarrow], og tryk derefter på ENTER.
- 3 Indtast det 4-cifrede kodeord med nummerknapperne, og tryk derefter på ENTER.

Sådan afspilles en disk med Brugerdefineret børnesikring

- 1 Ilæg den disk, der er angivet i Brugerdefineret børnesikring for. Skærmen [BRUGERDEFINERET BØRNESIKRING] vises.

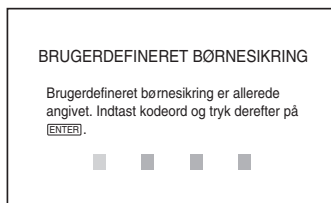

- 2 Indtast det 4-cifrede kodeord med nummerknapperne, og tryk derefter på ENTER. Afspilleren er klar til afspilning.

TIP

- Hvis du glemmer kodeordet, skal du indtaste det 6-cifrede tal "199703" med nummerknapperne, når du bliver bedt om at angive et kodeord på skærmen [BRUGERDEFINERET BØRNESIKRING]. Tryk derefter på ENTER. Du bliver bedt om at indtaste et nyt 4-cifret kodeord.

Begrænsning af børns afspilning [BØRNESIKRING] (kun dvd)

Gør det muligt at begrænse afspilningen af bestemte dvd video'er i overensstemmelse med et foruddefineret niveau, f.eks. brugernes alder. Med funktionen [BØRNESIKRING] kan du angive et niveau for afspilningsbegrænsningen.

- 1 Stop en eventuel afspilning, og tryk på \square DISPLAY.

Kontrolmenuen vises.

- 2 Tryk på \uparrow/\downarrow for at vælge [BØRNESIKRING], og tryk derefter på ENTER.

Indstillingerne for [BØRNESIKRING] vises.

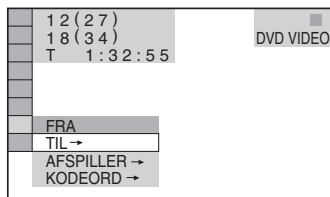

- 3 Tryk på \uparrow/\downarrow for at vælge [AFSPILLER \rightarrow], og tryk derefter på ENTER.

■ Hvis du ikke har angivet et kodeord
Skærmen til registrering af et nyt kodeord vises.

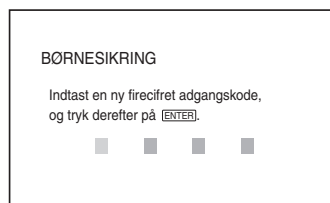

Indtast et 4-cifret kodeord med nummerknapperne, og tryk derefter på ENTER.

Skærmen til bekræftelse af kodeordet vises.

■ Hvis du allerede har registreret et
kodeord

Skærmen til indtastning af kodeordet vises.

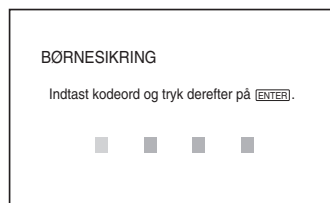

4 Indtast eller genindtast det 4-cifrede kodeord med nummerknapperne, og tryk derefter på ENTER.

Skærmen til indstilling af niveauet for afspilningsbegrænsningen vises.

BØRNESIKRING	
NIVEAU:	FRA
STANDARD:	USA

5 Tryk på ↑/↓ for at vælge [STANDARD], og tryk derefter på ENTER.

Indstillingerne for [STANDARD] vises.

BØRNESIKRING	
NIVEAU:	FRA
STANDARD:	USA
	USA
	ANDRE →

6 Tryk på ↑/↓ for at aktivere afspilningsbegrænsningen for et geografisk område, og tryk derefter på ENTER.

Området vælges.

Når du vælger [ANDRE →], skal du vælge og indtaste en standardkode (findes i skemaet for "Liste over områdekoder for børnesikring" (side 89)) med nummerknapperne.

7 Tryk på ↑/↓ for at vælge [NIVEAU], og tryk derefter på ENTER.

Indstillingerne for [NIVEAU] vises.

BØRNESIKRING	
NIVEAU:	FRA
STANDARD:	FRA
8:	
7:	NC17
6:	R
5:	

8 Tryk på ↑/↓ for at vælge det ønskede niveau, og tryk derefter på ENTER.

Indstillingen af Børnesikring er nu udført.

BØRNESIKRING	
NIVEAU:	4: PG13
STANDARD:	USA

Jo lavere værdi, jo strengere begrænsning.

Sådan deaktiveres Børnesikring

Indstil [NIVEAU] til [FRA] i trin 8.

Sådan afspilles en disk med Børnesikring

1 Læg disken, og tryk på ▷.

Skærmen til indtastning af kodeordet vises.

2 Indtast det 4-cifrede kodeord med nummerknapperne, og tryk derefter på ENTER.

Afspilningen startes.

Tip

- Hvis du glemmer kodeordet, skal du fjerne disken og udføre trin 1 til 3 i afsnittet "Undgå afspilning af bestemte disks [BRUGERDEFINERET BØRNESIKRING]". Når du bliver bedt om at indtaste dit kodeord, skal du indtaste nummeret "199703" og derefter trykke på ENTER. Du bliver bedt om at indtaste et nyt 4-cifret kodeord. Når du har indtastet et nyt 4-cifret kodeord, skal du lægge disken i igen og trykke på ▷. Når skærmen til indtastning af kodeordet vises, skal du indtaste det nye kodeord.



Bemærk

- Når du afspiller diske uden Børnesikring, kan afspilleren ikke begrænse afspilningen.
- Afhængigt af den valgte disk kan du blive bedt om at ændre børnesikringsniveau under afspilningen. I dette tilfælde skal du indtaste kodeordet og ændre niveauet. Hvis Genoptag afspilning annulleres, skifter niveauet til det forrige niveau.

Ændring af kodeord

- 1 Stop en eventuel afspilning, og tryk på  DISPLAY.

Kontrolmenuen vises.

- 2 Tryk på  for at vælge  [BØRNESIKRING], og tryk derefter på ENTER.

Indstillingerne for [BØRNESIKRING] vises.

- 3 Tryk på  for at vælge [KODEORD →], og tryk derefter på ENTER.

Skærmen til indtastning af kodeordet vises.

- 4 Indtast det 4-cifrede kodeord med nummerknapperne, og tryk derefter på ENTER.

- 5 Indtast et nyt 4-cifret kodeord med nummerknapperne, og tryk derefter på ENTER.

- 6 Indtast kodeordet igen med nummerknapperne, og tryk derefter på ENTER for at bekræfte koden.

Hvis du indtaster et forkert kodeord

Tryk på , før du trykker på ENTER, og indtast det korrekte tal.

Optimal surroundsound i et rum



(HØJTT.OPSTILLING)

Alt efter hvordan rummet er indrettet, vil der være nogle højttalere, der ikke kan installeres der. For at få den bedste surroundsound anbefales det, at du først finder ud af, hvor højttalere skal placeres.

- 1 Tryk flere gange på FUNCTION, til der står "DVD" på frontpaneldisplayet.

- 2 Stop en eventuel afspilning, og tryk på  DISPLAY.

Kontrolmenuen vises.

- 3 Tryk på  for at vælge  [HØJTT.OPSTILLING], og tryk derefter på ENTER.

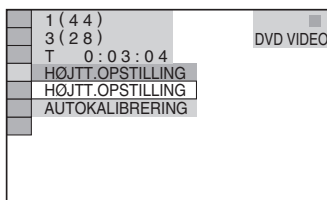

- 4 Tryk på  for at vælge [HØJTT.OPSTILLING], og tryk derefter på ENTER.

Indstillingerne for [HØJTT.OPSTILLING] vises.

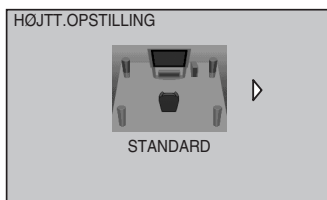

5 Tryk på ←/→ for at vælge en indstilling.

- [STANDARD]: når alle højttalere installeres normalt.

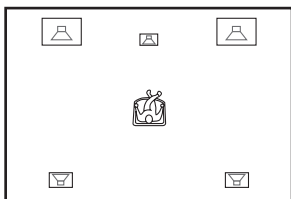

- [INGEN CENTER]: ved installation af front- og surroundhøjttalere.

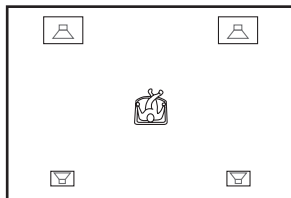

- [INGEN SURROUND]: ved installation af center- og fronthøjttalere.

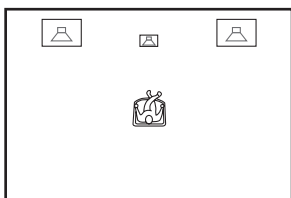

- [KUN FRONT]: ved installation af fronthøjttalere.

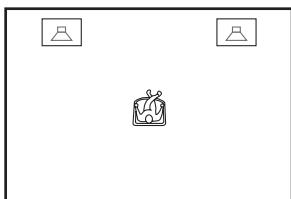

- [ALLE FRONT]: ved installation af højttalere foran lyttepositionen.



- [ALLE FRONT – INGEN CENTER]: ved installation af front- og surroundhøjttalere foran lyttepositionen.

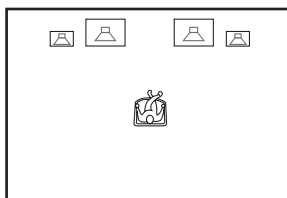

- [ANDET RUM]: ved installation af fronthøjttalere i et rum og surroundhøjttalere i et andet.

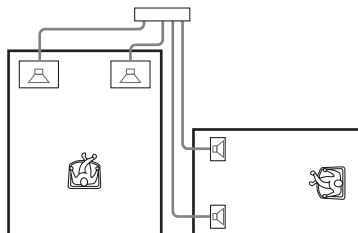

6 Tryk på ENTER.

Den valgte indstilling træder i kraft.

7 Tryk på ↑/↓ for at vælge [JA] eller [NEJ], og tryk derefter på ENTER.

- [JA]: fortsæt med [AUTOKALIBRERING], se trin 5 i "Automatisk kalibrering af indstillinger" (side 69).
- [NEJ]: stop [HØJTT.OPSTILLING].

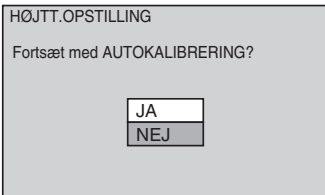

Bemærk

- For at kunne høre surroundsound, når højttalernes placering er ændret, anbefales det, at du først indstiller [HØJTT.OPSTILLING] og derefter [AUTOKALIBRERING].
- [AUTOKALIBRERING] indstilles ved at tilslutte den medfølgende kalibreringsmikrofon.
- Frontpaneldisplayet angiver den valgte [HØJTT.OPSTILLING]. Der vises ikke hvilke højttalere, der kommer lyd ud af.
- Hvis indstillingen for [STØRRELSE] ændres under [HØJTTALEROPSÆTNING], vender indstillingen for [HØJTT.OPSTILLING] tilbage til [STANDARD].



Automatisk kalibrering af indstillinger

(AUTOKALIBRERING)

D. C. A. C. (Digital Cinema Auto Calibration) kan automatisk indstille et passende niveau for surroundsound.

Bemærk

- Der kommer en høj prøvelyd, når [AUTOKALIBRERING] starter. Du vil ikke kunne skruer ned for den. Tag hensyn til børn og naboer.

- 1 Tryk flere gange på FUNCTION, til der står "DVD" på frontpaneldisplayet.**
- 2 Stop en eventuel afspilning, og tryk på  DISPLAY.**
Kontrolmenuen vises.
- 3 Tryk på  for at vælge [HØJTT.OPSTILLING], og tryk derefter på ENTER.**

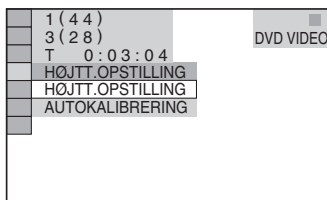

- 4 Tryk på  for at vælge [AUTOKALIBRERING], og tryk derefter på ENTER.**

Indstillingerne for [AUTOKALIBRERING] vises.

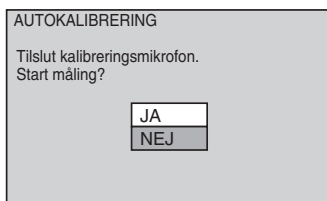

Slut kalibreringsmikrofonen i stikket mærket A.CAL MIC på frontpanelet, og placer den i ørehøjde vha. en trefod el.lign. (ekstraudstyr). Fronten af hver højttaler

skal vende ind mod kalibreringsmikrofonen, og der må ikke stå noget mellem højttalerne og kalibreringsmikrofonen. Vær stille, mens der måles.

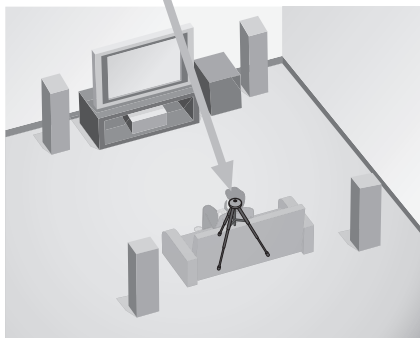
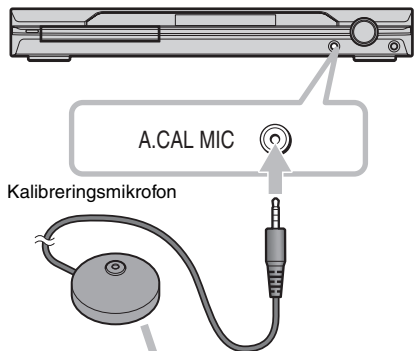

5 Tryk på \uparrow/\downarrow for at vælge [JA], og tryk derefter på ENTER.

Kalibreringen starter.



Bemærk

- For at undgå målefejl skal du undgå at opholde dig i måleområdet og lave støj under målingen (ca. 3 min.). Under målingen kommer der prøvesignaler ud af højttalerne.

- Målingerne kan blive påvirket af refleksioner fra vægge eller gulv.
- Hvis der kommer en fejlmeddelelse, følges anvisningerne, hvorefter der vælges [JA]. Der kommer en fejlmeddelelse, når:
 - høretelefonerne er tilsluttet.
 - kalibreringsmikrofonen ikke er tilsluttet.
 - fronthøjttalerne ikke er sluttet korrekt til.
 - surroundhøjttalerne ikke er sluttet korrekt til.
 - front- og surroundhøjttalerne ikke er sluttet korrekt til.
 - der er for meget støj omkring kalibreringsmikrofonen.
 - kalibreringsmikrofonen er overbelastet.

6 Tryk på \leftarrow/\rightarrow for at vælge [JA] eller [NEJ], og tryk derefter på ENTER.

■ Målingen er i orden.

Tag kalibreringsmikrofonen fra og vælg [JA]. Resultatet er implementeret.

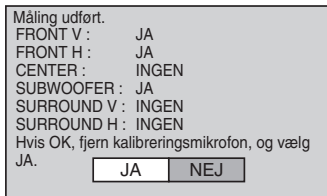

■ Målingen er ikke i orden.

Gør som angivet og vælg derefter [JA] for at prøve igen.

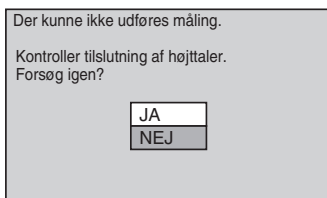

Tip

- Du kan kontrollere afstanden mellem lyttepositionen og den enkelte højttaler. Se side 76.

Bemærk

- Når autokalibrering er i gang:
 - må der ikke slukkes for strømmen.
 - må der ikke trykkes på nogen af knapperne.
 - må lydstyrken ikke ændres.
 - må funktionen ikke ændres.
 - må disken ikke ændres.

- må der ikke sættes en diskette ind eller tages en ud.
- må høretelefonerne ikke sluttes til.
- må kalibreringsmikrofonen ikke tages ud.

Brug af installationsmenuen

Installationsmenuen gør det muligt at foretage forskellige justeringer, f.eks. af billeder og lyd. På side 95 vises en samlet oversigt over installationsmenuens elementer.

De viste dele afhænger af modellen for det pågældende land/område.

Bemærk

- Afspilningsindstillinger, der er gemt på disken, har forrang over indstillingerne i installationsmenuen og understøtter ikke alle heri beskrevne funktioner.

1 Stop en eventuel afspilning, og tryk på DISPLAY.

Kontrolmenuen vises.

2 Tryk på for at vælge [INSTALLATION], og tryk derefter på ENTER.

Indstillingerne for [INSTALLATION] vises.

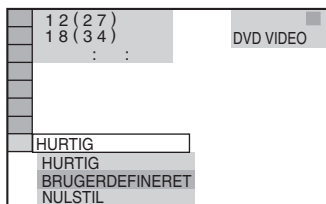

3 Tryk på for at vælge [BRUGERDEFINERET], tryk derefter på ENTER.

Installationsmenuen vises.

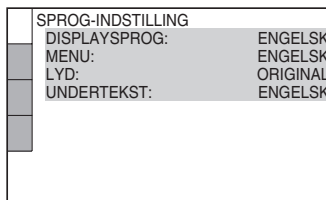

- 4** Tryk på \uparrow/\downarrow for at vælge et installationselement på den viste liste: [SPROG-INDSTILLING], [SKÆRMINDSTILLING], [BRUGERDEFINERET INDSTILLING] eller [HØJTTALEROPSÆTNING]. Tryk derefter ENTER.

Installationselementet vælges.

Eksempel: [SKÆRMINDSTILLING]

Valgt element

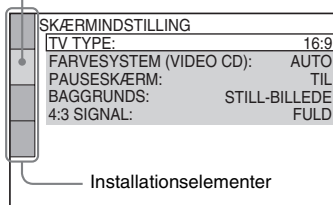

- 5** Vælg et element med \uparrow/\downarrow , og tryk derefter på ENTER.

Indstillingerne for det valgte element vises.

Eksempel: [TV TYPE]

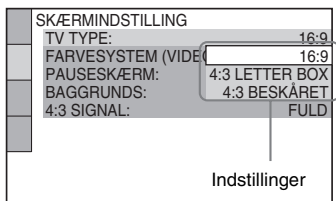

- 6** Vælg en indstilling med \uparrow/\downarrow , og tryk derefter på ENTER.

Indstillingen vælges, og installationen er nu udført.

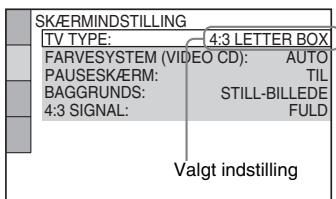

Sådan nulstilles alle indstillinger i [INSTALLATION]

- 1** Vælg [NULSTIL] i trin 3, og tryk derefter på ENTER.

- 2** Vælg [JA] med \uparrow/\downarrow .
Hvis du vil afslutte og skifte til kontrolmenuen, skal du vælge [NEJ].

- 3** Tryk på ENTER.
Standardindstillingerne gendannes for de indstillinger, der beskrives på side 73 til 78. Du må ikke trykke på I/power , mens afspilleren nulstilles. Der kan gå nogle sekunder, før nulstillingen er udført.

Bemærk

- Når du tænder afspilleren efter en nulstilling, vises en meddelelse på tv-skærmen, hvis der ikke ligger en disk i afspilleren. Tryk på ENTER for at udføre Hurtig installation (side 19), eller tryk på CLEAR for at skifte til det normale skærbillede.

Valg af sprog til skærm og lydspor

[SPROG-INDSTILLING]

[SPROG-INDSTILLING] gør det muligt at angive sprog for skærmen og lydsporet.

Vælg [SPROG-INDSTILLING] i installationsmenuen. Yderligere oplysninger om brug af skærmen findes i afsnittet "Brug af installationsmenuen" (side 71).

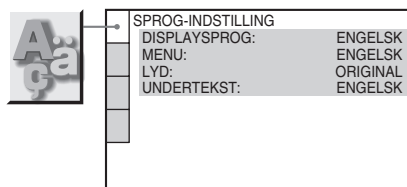

■ [DISPLAYSPROG] (visning på skærm)

Gør det muligt at ændre det sprog, der skal vises på skærmen.

■ [MENU] (kun dvd video)

Gør det muligt at vælge det sprog, som diskmenuen skal vises på.

■ [LYD] (kun dvd video)

Gør det muligt at ændre sprog for lydsporet. Når du vælger [ORIGINAL], vælges det prioriterede sprog på disken.

■ [UNDERTEKST] (kun dvd video)

Gør det muligt at ændre sprog for undertekster på dvd video'en.

Når du vælger [FØLG LYD], ændres sproget for underteksterne, så det passer til det sprog, som du valgte for lydsporet.

Tip

- Hvis du vælger [ANDRE →] i [MENU], [LYD] og [UNDERTEKST], skal du vælge og indtaste en sprogkode i "Liste over sprogekoder" (side 89) med nummerknapperne.

Bemærk

- Når du vælger et sprog i [MENU], [LYD] eller [UNDERTEKST], der ikke findes på dvd video'en, vælges der automatisk et af de sprog, der findes på disken (sproget vælges muligvis ikke automatisk, afhængigt af disken).

Skærmindstillinger

[SKÆRMINDSTILLING]

Vælg de indstillinger, der passer til det tv, der skal tilsluttes.

Vælg [SKÆRMINDSTILLING] i installationsmenuen. Yderligere oplysninger om brug af skærmen findes i afsnittet "Brug af installationsmenuen" (side 71). Standardindstillingerne er understreget.

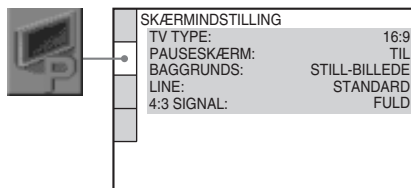

■ [TV TYPE]

Vælger formatforhold for det tilsluttede tv (standard 4:3 eller widescreen).

Standardindstillingen varierer, afhængigt af modellen for det pågældende land/område.

[4:3 LETTER BOX] Vælg denne indstilling, når du tilslutter et tv med en 4:3-skærm. Viser et bredt billede med bjælker øverst og nederst på skærmen.

[4:3 BESKÅRET] Vælg denne indstilling, når du tilslutter et tv med en 4:3-skærm. Viser automatisk et bredt billede på hele skærmen og skære de dele væk, som der ikke er plads til.

[16:9] Vælg denne indstilling, når du tilslutter et widescreen-tv eller et tv med widescreen-funktion.

[4:3 LETTER BOX]



[4:3 BESKÅRET]



[16:9]

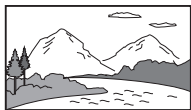

Bemærk

- [4:3 LETTER BOX] vælges muligvis automatisk i stedet for [4:3 BESKÅRET] eller omvendt, afhængigt af dvd'en.

■ [PAUSESKÆRM]

Pauseskærmen vises, når afspilleren sættes på pause eller har været inaktiv i 15 minutter, eller når du afspiller en cd, data-cd (MP3-lyd) eller data-dvd i mere end 15 minutter. Pauseskærmen forhindrer, at visningsenheden beskadiges af ghosting. Tryk på en knap (f.eks. ▷-knappen) for at afbryde pauseskærmen.

[TIL] Aktiverer pauseskærmen.

[FRA] Deaktiverer pauseskærmen.

■ [BAGGRUNDS]

Gør det muligt at vælge den baggrundsfarve eller det billede, der skal vises på tv-skærmen under og efter afspilning af en cd, data-cd (MP3) eller data-dvd.

[STILL-BILLEDE] Stillbilledet vises kun, når der allerede findes et stillbillede på disken (f.eks. i cd'ens ekstramateriale). Hvis disken ikke indeholder et stillbillede, vises billedet [GRAFIK].

[GRAFIK] Et forudindstillet billede, der er gemt i afspilleren.

[BLÅ] Baggrundsfarven er blå.

[SORT] Baggrundsfarven er sort.

■ [LINE]

Gør det muligt at vælge outputmetode for videosignaler, der sendes fra EURO AV  OUTPUT (TO TV)-stikket på afspillerens bagpanel.

[STANDARD] Sender videosignaler.

[RGB] Sender RGB-signaler.

Bemærk

- Hvis tv'et ikke understøtter RGB-signaler, vises der intet billede på tv-skærmen, selvom du vælger [RGB]. Se den vejledning, der fulgte med tv'et.

■ [4:3 SIGNAL]

Denne indstilling er kun tilgængelig, når du indstiller [TV TYPE] i [SKÆRMINDSTILLING] til [16:9] (side 73). Juster indstillingen, så du kan se progressive signaler i formatet 4:3. Hvis dit tv understøtter ændring af formatforhold for progressive formater (525p/625p), skal du ændre indstillingen på tv'et og ikke på afspilleren.

Bemærk

- Denne indstilling er kun tilgængelig, når "P AUTO" (PROGRESSIVE AUTO) eller "P VIDEO" (PROGRESSIVE VIDEO) er valgt ved hjælp af PROGRESSIVE (side 25).

[FULD] Vælg denne indstilling, hvis dit tv understøtter ændring af formatforhold.

[NORMAL] Vælg denne indstilling, hvis dit tv ikke understøtter ændring af formatforhold. Viser et signal i formatet 16:9 med sorte bjælker på højre og venstre side af billedet.

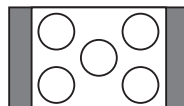

16:9-tv

Brugerindstillinger

[BRUGERDEFINERET INDSTILLING]

Gør det muligt at angive indstillinger for afspilning og andre indstillinger.

Vælg [BRUGERDEFINERET INDSTILLING] i installationsmenuen. Yderligere oplysninger om brug af skærmen findes i afsnittet "Brug af installationsmenuen" (side 71). Standardindstillingerne er understreget.

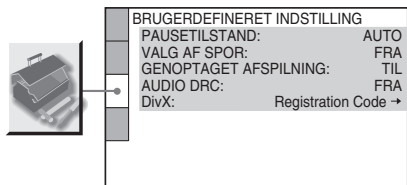

■ [PAUSETILSTAND] (kun dvd video/dvd-r/ dvd-rw)

Gør det muligt at vælge billedet i pausetilstand.

[AUTO] Billedet, herunder motiver i bevægelse, vises uden flimren. Du skal som regel vælge denne indstilling.

[BILLEDE] Billedet, herunder statiske motiver, vises i høj opløsning.

■ [VALG AF SPOR] (kun dvd video)

Gør det muligt at prioritere det lydspor, der indeholder flest kanaler, når du afspiller en dvd video med flere lydformater (PCM, DTS, MPEG-lyd eller Dolby Digital).

[FRA] Ingen prioritering.

[AUTO] Prioritering.

Bemærk

- Når du indstiller dette element til [AUTO], kan det ændre sproget. Indstillingen [VALG AF SPOR] har højere prioritet end indstillingerne for [LYD] i [SPROG-INDSTILLING] (side 73). (Ikke alle disks understøtter denne funktion.)
- Hvis PCM-, DTS-, Dolby Digital-lyd- og MPEG-lydspor har det samme antal kanaler, vælger afspilleren PCM-, DTS-, Dolby Digital-lyd- og MPEG-lydspor i den nævnte rækkefølge.

■ [GENOPTAGET AFSPILNING] (kun dvd video/video-cd)

Gør det muligt at aktivere og deaktivere indstillingen Genoptaget afspilning.

[TIL] Gemmer genoptagelsesindstillingerne i hukommelsen (op til 40 disks).

[FRA] Gemmer ikke genoptagelsesindstillingerne i hukommelsen. Afspilningen genoptages ved genoptagelsespunktet (gælder kun for den aktuelle disk i afspilleren).

■ [AUDIO DRC] (kun dvd video)

Reducerer lydsporets dynamiske område.

Denne funktion er praktisk, hvis du ser film ved lav lydstyrke om natten.

[FRA] Det dynamiske område komprimeres ikke.

[STANDARD] Gengiver lydsporet med det dynamiske område, der blev tiltænkt under optagelsen.

[MAKS] Komprimerer det dynamiske område.

■ [DivX] (kun DAV-DZ110/DZ410)

Gør det muligt at få vist afspillerens registreringskode.

Yderligere oplysninger findes på adressen <http://www.divx.com>.

Højtalerindstillinger

[HØJTTALEROPSÆTNING]

Du opnår den bedste surroundsound ved at angive størrelsen på de tilsluttede højttalere samt deres afstand til lyttepositionen. Juster derefter højttalerens lydstyrke og balance til samme niveau ved hjælp af testtonen.

Vælg [HØJTTALEROPSÆTNING] i installationsmenuen. Yderligere oplysninger findes i afsnittet "Brug af installationsmenuen" (side 71).

Standardindstillingerne er understreget.

Bemærk

- Du kan ikke angive disse installationselementer, når der er sluttet hovedtelefoner til afspilleren.

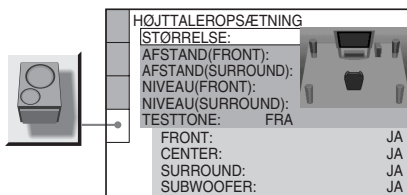

Sådan gendannes en standardindstilling

Vælg et element, og tryk derefter på CLEAR. Bemærk, at du ikke kan gendanne standardindstilling for [STØRRELSE].

■ [STØRRELSE]

Indstil parametrene til [CENTER] og [SURROUND], hvis der ikke tilsluttes center- eller surroundhøjttalere, eller hvis surroundhøjttalerne flyttes. Fronthøjttalerens og subwooperens indstilling er fast og kan ikke ændres.

[FRONT] [JA]

[CENTER] [JA]: Du skal som regel vælge denne indstilling.
[INGEN]: Vælg denne indstilling, hvis du ikke bruger centerhøjttaler.

[SURROUND] [JA]: Du skal som regel vælge denne indstilling.

[INGEN]: Vælg denne indstilling, hvis du ikke bruger surroundhøjttalere.

[SUBWOOFER] [JA]

Bemærk

- Lyden forsvinder et kort øjeblik, når du vælger et menuelement.
- Hvis indstillingen for [STØRRELSE] ændres, vender indstillingen for [HØJTT.OPSTILLING] tilbage til [STANDARD].

■ [AFSTAND (FRONT)]

Standardafstanden for højttalerne i forhold til lyttepositionen vises nedenfor.

Når du indstiller afstanden med Hurtig installation (side 19), vises indstillingerne automatisk.

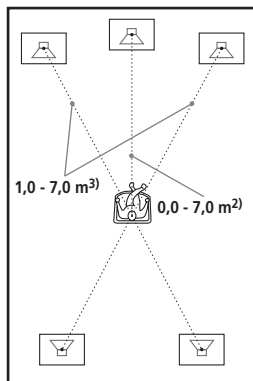

Husk at ændre den valgte indstilling i installationsmenuen, hvis du flytter højttalerne.

[V/H] 3,0 m¹⁾

Fronthøjttalerens afstand til lyttepositionen kan indstilles i intervaller på 0,2 meter fra 1,0 til 7,0 meter³⁾.

[CENTER] 3,0 m¹⁾
(vises, når du indstiller [CENTER] til [JA] under indstillingen [STØRRELSE])

Centerhøjttalerens afstand flyttes op til 1,6 m tættere til lyttepositionen fra fronthøjttalerens afstand, 0,2 m ad gangen.

¹⁾Standardindstillingerne ændres, når du udfører Hurtig installation (side 19).

²⁾0,0 til 6,9 m for nordamerikanske modeller.

³⁾0,9 til 6,9 m for nordamerikanske modeller.

■ [AFSTAND (SURROUND)]

Standardafstanden for højttalerne i forhold til lyttepositionen vises nedenfor.

Når du indstiller afstanden med Hurtig installation (side 19), vises indstillingerne automatisk.

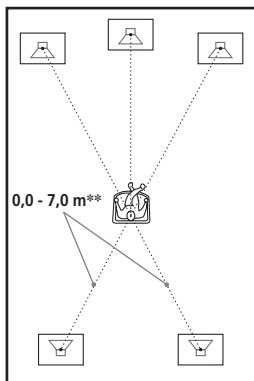

Husk at ændre den valgte indstilling i installationsmenuen, hvis du flytter højttalerne.

[V/H] 3,0 m* (vises, undtagen når du indstiller [SURROUND] til [INGEN] under indstillingen [STØRRELSE])	Surroundhøjttalerens afstand til lyttepositionen kan indstilles i intervaller på 0,2 meter fra 0,0 til 7,0 meter**.
---	---

* Standardindstillingerne ændres, når du udfører Hurtig installation (side 19).

** 0,0 til 6,9 m for nordamerikanske modeller.

Bemærk

- Lyden afbrydes et kort øjeblik, når afstanden indstilles.
- Hvis front- og surroundhøjttalerne placeres i forskellig afstand til lyttepositionen, skal du angive afstanden til den nærmeste højttaler.
- Surroundhøjttalerne må ikke placeres længere væk fra lyttepositionen end fronthøjttalerne.
- Ikke alle inputstreams understøtter brug af indstillingen [AFSTAND].

■ [NIVEAU (FRONT)]

Fronthøjttalerens niveau kan justeres som følger. Det er lettere at udføre indstillingen, hvis [TESTTONE] er indstillet til [TIL].

[V/H] 0,0 dB	Indstilles fra - 6,0 dB til 0,0 dB i intervaller på 1,0 dB.
-------------------------------	---

[CENTER] 0,0 dB	Indstilles fra - 6,0 dB til + 6,0 dB i intervaller på 1,0 dB.
----------------------------------	---

(vises, når du indstiller [CENTER] til [JA] under indstillingen [STØRRELSE])

[SUBWOOFER] 0,0 dB	Indstilles fra -6,0 dB til +6,0 dB i intervaller på 1,0 dB.
-------------------------------------	---

■ [NIVEAU (SURROUND)]

Surroundhøjttalerens niveau kan justeres som følger. Det er lettere at udføre indstillingen, hvis [TESTTONE] er indstillet til [TIL].

(Denne indstilling vises, når du indstiller [SURROUND] til [INGEN] under indstillingen [STØRRELSE])

[V/H] 0,0 dB	Indstilles fra -6,0 dB til +6,0 dB i intervaller på 1,0 dB.
-------------------------------	---

Sådan indstilles lydstyrken for alle højttalerne på én gang

Drej på VOLUME-drejeknappen på afspilleren, eller tryk på VOLUME +/- på fjernbetjeningen.

■ [TESTTONE]













Gør det muligt at sende en testtone via højttalerne for at justere [NIVEAU (FRONT)] og [NIVEAU (SURROUND)].

[FRA]	Der høres ingen testtone fra højttalerne.
--------------	---

[TIL]	Testtonen høres skiftevis fra de enkelte højttalere, mens niveauet justeres. Når du vælger et af menulementerne under [HØJTTALEROPSÆTNING], høres testtonen skiftevis fra hver højttaler.
--------------	---

fortsættes

Justering af højttalerniveau med testtonen

- 1** Stop en eventuel afspilning, og tryk på  **DISPLAY**.
Kontrolmenuen vises.
- 2** Tryk på  for at vælge  [INSTALLATION], og tryk derefter på **ENTER**.
Indstillingerne for [INSTALLATION] vises.
- 3** Tryk på  for at vælge [BRUGERDEFINERET], tryk derefter på **ENTER**.
Installationsmenuen vises.
- 4** Tryk flere gange på  for at vælge [HØJTTALEROPSÆTNING]. Tryk derefter på **ENTER** eller .
- 5** Tryk flere gange på  for at vælge [TESTTONE]. Tryk derefter på **ENTER** eller .
- 6** Tryk flere gange på  for at vælge [TIL]. Tryk derefter på **ENTER**.
Testtonen høres skiftevis fra de enkelte højttalere.
- 7** Juster værdien for [NIVEAU (FRONT)] eller [NIVEAU (SURROUND)] med  fra lyttepositionen.
Testtonen høres kun fra den højttaler, som du er ved at justere.
- 8** Tryk på **ENTER**, når justeringerne er udført.
- 9** Tryk flere gange på  for at vælge [TESTTONE]. Tryk derefter på **ENTER**.
- 10** Tryk flere gange på  for at vælge [FRA]. Tryk derefter på **ENTER**.



Bemærk

- Lyden afbrydes et kort øjeblik, når højttalerindstillingerne justeres.

Gendannelse af standardindstillinger

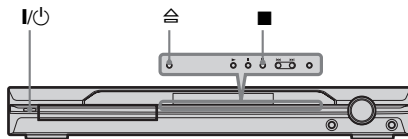
Du kan gendanne standardindstillingerne for afspillerens parametre, f.eks. gemte stationer.



- 1** Tryk på **I/O** for at tænde afspilleren.
- 2** Tryk på ,  og **I/O** på afspilleren samtidigt.
"COLD RESET" vises på frontpaneldisplayet, og standardindstillingerne gendannes.

Yderligere oplysninger

Forholdsregler

Om strømkilder

- Netledningen må kun udskiftes hos en autoriseret forhandler.
- Strømmen til enheden er ikke afbrudt, så længe netledningen sidder i stikkontakten. Dette gælder også, selvom selve enheden er blevet slukket.

Om placering

- Anbring afspilleren på et sted med tilstrækkelig ventilation for at undgå overophedning af afspilleren.
- Når der afspilles ved høj lydstyrke i længere tid, bliver kabinettet meget varmt. Dette er ikke en fejl. Rør ikke ved kabinettet. Anbring ikke enheden et sted med begrænset plads, hvor ventilationen er dårlig, da dette kan medføre overophedning.
- Undgå at blokere ventilationsåbningerne ved at anbringe noget på afspilleren. Afspilleren er udstyret med en højeffektforstærker. Hvis ventilationsåbningerne blokeres, kan afspilleren blive for varm, og der kan opstå fejl.
- Afspilleren må ikke anbringes på en blød overflade, f.eks. et tæppe, og ventilationsåbningerne må ikke blokeres.
- Anbring ikke afspilleren i nærheden af varmekilder eller på et sted med direkte sollys, meget støv eller mekaniske vibrationer.

Om betjening

- Hvis afspilleren bringes direkte fra et koldt til et varmt sted eller placeres i et rum med høj luftfugtighed, kan der dannes kondens på linserne i afspilleren. Hvis der dannes kondens, fungerer afspilleren muligvis ikke korrekt. I så fald skal disken fjernes, og afspilleren skal stå tændt i cirka en halv time, indtil fugten er fordampet.
- Hvis du flytter afspilleren, skal eventuelle diske fjernes, da de ellers kan blive beskadiget.

Om lydstyrkeregulering

- Skru ikke op for lyden, når du lytter til en sektion med meget lave lyde eller uden lyd. Hvis du gør dette, kan højttalerne blive ødelagt, når der pludselig afspilles en sektion med meget kraftige lydsignaler.

Om rengøring

- Rengør kabinettet, panelet og knapperne med en blød klud, der er let fugtet med et mildt rengøringsmiddel. Du må ikke bruge skuresvampe, skurepulver eller

opløsningsmidler, f.eks. sprit eller rensbenzin. Kontakt nærmeste Sony-forhandler, hvis du har spørgsmål, eller hvis der opstår problemer med afspilleren.

Om diskrengøring, disk-/linsereensemiddel

- **Brug ikke rensedisks eller disk-/linsereensemiddel (væske- eller spraytype). Disse kan forårsage fejlfunktion i apparatet.**

Om tv-skærmens farver

- Hvis højttalerne forstyrrer tv-skærmens farver, skal du slukke tv'et og tænde det igen efter 15 til 30 minutter. Hvis farverne fortsat er uregelmæssige, skal højttalerne placeres længere væk fra tv'et.

VIGTIGT!

Forsigtig: Denne afspiller kan vise et stillvideobillede eller et billede på tv-skærmen uendeligt. Hvis stillvideobilledet eller billedet på tv-skærmen vises i længere tid, er der risiko for permanent beskadigelse af tv-skærmen. Projektions-tv er særlig følsomme over for dette.

Fabriksskiltet sidder i bunden på ydersiden af enheden.

Om flytning af afspilleren

Før afspilleren flyttes, skal du sørge for, at der ikke sidder en diskette i, og tage ledningen ud af vægstikket (strømforsyningen).

Bemærkninger om disks

Om håndtering af disks

- Hold i diskens kant for ikke at gøre den beskidt. Rør ikke ved overfladen.
- Sæt ikke papir eller tape på disken.



- Disken må ikke udsættes for direkte sollys eller varmekilder, f.eks. varmeblæsere, og må ikke efterlades i en bil, der er parkeret i direkte sollys, da temperaturen i bilen kan stige voldsomt.
- Anbring disken i coveret efter afspilning.

Om rengøring

- Rengør disken med en renseklud før afspilning.
Aftør disken fra midten og ud.



- Du må ikke bruge opløsningsmidler, f.eks. rensbenzin, fortynder, rensmidler eller antistatisk spray, der er beregnet til vinyl-lp'er.

Denne afspiller kan kun afspille en almindelig rund disk. Der kan opstå fejl, hvis du forsøger at afspille en disk med en afvigende form (f.eks. kort-, hjerte- eller stjerneformet).

Du må ikke bruge en disk, hvor der er påsat mærkater eller ringe.

Fejlfinding

Hvis du oplever nogle af følgende problemer under afspilningen, kan du i første omgang bruge denne fejlfindingsvejledning til selv at forsøge at løse problemet. Hvis problemet fortsætter, skal du kontakte den nærmeste Sony-forhandler.

Det skal bemærkes, at hvis servicemedarbejderne udskifter noget i forbindelse med en reparation, vil de evt. beholde delene.

Strøm

Der er ingen strøm.

- Kontroller, at netledningen er tilsluttet korrekt.

Hvis "PROTECTOR" og "PUSH POWER" vises skiftevis på frontpaneldisplayet.

Tryk på I/⏻ for at slukke for afspilleren og kontroller følgende, når der ikke længere står "STANDBY".

- Er højttalerkablerne (+ og -) kortslettet?
- Bruger du de korrekte højttalere?
- Er afspillerens ventilationsåbninger blokeret?

Når ovenstående er kontrolleret, og evt. problemer er afklaret, tændes der for afspilleren. Hvis ovenstående punkter ikke kan løse problemet, skal du kontakte den nærmeste Sony-forhandler.

Billede

Der vises intet billede.

- SCART-kablet (EURO AV) er ikke tilsluttet korrekt.
- SCART-kablet (EURO AV) er beskadiget.
- Afspilleren er ikke sluttet til det rigtige EURO AV  INPUT-stik (side 12, 24).
- Tv'ets videoindgang er ikke indstillet til at vise billeder fra afspilleren.
- Kontroller afspillerens outputmetode (side 74).
- Du har indstillet til progressivt format, men tv'et kan ikke modtage signaler i progressivt format. I det tilfælde skal indstillingen ændres til interlace-format (standardindstillingen) (side 25).
- Selvom dit tv understøtter signaler i progressivt format (525p/625p), kan billedet blive påvirket, når du vælger progressivt format. I det tilfælde skal indstillingen ændres til interlace-format (standardindstillingen) (side 25).

Der er støj på billedet.

- Disken er snavset eller i stykker.

Billedet fylder ikke hele skærmen, selvom du har valgt [TV TYPE] under [SKÆRMINDSTILLING].

- Formatforholdet for disken kan ikke ændres.



Der opstår farveforstyrrelser på tv-skærmen.

Subwooferen og fronthøjttalerne til afsplayeren er magnetisk beskyttet mod magnetisk udslip. Der kan dog forekomme noget udslip, eftersom der anvendes en meget kraftig magnet. Skulle det ske, kontrolleres følgende:

- Hvis højttalerne anvendes sammen med et CRT tv eller projektor, skal højttalerne installeres mindst 0,3 m fra tv'et.
- Hvis der fortsat er farveuregelmæssigheder, slukkes der for tv'et, der tændes igen efter 15-30 min.
- Hvis det huler, placeres højttalerne længere væk fra tv'et.
- Sørg for, at der ikke er magnetiske genstande (magnetisk lås på fjernsynsbordet, medicinsk apparatur, legetøj m.v.) i nærheden af højttalerne.

Lyd

Der er ingen lyd.

- Højttalerkablet er ikke tilsluttet korrekt.
- Tryk på MUTING på fjernbetjeningen, hvis meddelelsen "MUTING ON" vises på frontpaneldisplayet.
- Afsplayeren er sat på pause eller afsplayer i slowmotion. Tryk på  for at skifte til normal afspilning.
- Der spoles frem eller tilbage. Tryk på  for at skifte til normal afspilning.
- Kontroller højttalerindstillingerne (side 76).

Lydsignalerne fra venstre og højre højttaler er ubalancerede eller byttet om.

- Kontroller, at højttalerne og komponenterne er tilsluttet korrekt.

Der høres ingen lyd fra subwooferen.

- Kontroller højttalertilslutningerne og -indstillingerne (side 12, 76).
- Sæt lydfeltet på "A.F.D. STD" (side 33).

Der høres kraftig summen eller støj.

- Kontroller, at højttalerne og komponenterne er tilsluttet korrekt.
- Kontroller, at tilslutningskablerne ikke er placeret i nærheden af en transformer eller motor. Kablerne skal desuden være mindst 3 meter fra et tv eller lysstofrør.
- Flyt tv'et væk fra lydkomponenterne.

- Stikkene er snavsede. Tør dem af med en klud, der er let fugtet med sprit.
- Rengør disken.

Lyden mister sin stereoeffekt, når der afspilles en video-cd, cd eller MP3.

- Tryk på AUDIO for at ændre [LYD] til [STEREO] (side 43).
- Sørg for, at afsplayeren er tilsluttet korrekt.

Surroundeffekten er vanskelig at høre under afspilning af et Dolby Digital-, DTS eller MPEG-lydspor.

- Kontroller, at lydfeltfunktionen er slået til (side 33).
- Kontroller højttalertilslutningerne og -indstillingerne (side 12, 76).
- Afhængigt af dvd'en er udgangssignalet muligvis ikke et fuldt 5.1-kanalssignal. Det kan være i mono eller stereo, hvis lydsporet er optaget i Dolby Digital- eller MPEG-format.

Der høres kun lyd fra centerhøjttaleren.

- Afhængigt af disken kommer lyden muligvis kun fra centerhøjttaleren.

Der høres ingen lyd fra centerhøjttaleren.

- Kontroller højttalertilslutningerne og -indstillingerne.
- Kontroller, at lydfeltfunktionen er slået til (side 33).
- Afhængigt af kilden er effekten af centerhøjttaleren mindre udpræget.

Der høres ingen lyd eller kun meget svag lyd fra surroundhøjttalerne.

- Kontroller højttalertilslutningerne og -indstillingerne.
- Kontroller, at lydfeltfunktionen er slået til (side 33).
- Afhængigt af kilden er effekten af surroundhøjttalerne mindre udpræget.

Der kommer ingen lyd fra de højttalere, der er vist på frontpaneldisplayet.

- Frontpaneldisplayet angiver den valgte [HØJT.OPSTILLING]. Der vises ikke hvilke højttalere, der kommer lyd ud af (side 33, 67).

Betjening

Der kan ikke stilles ind på radiostationer.

- Kontroller, at antennerne er tilsluttet korrekt. Juster antennerne, eller tilslut eventuelt en ekstern antenne.
- Stationernes signalstyrke er for svag til automatisk indstilling. Indstil manuelt.

- Der er ikke gemt stationer, eller de gemte stationer er blevet slettet (under scanningen efter gemte stationer). Gem stationerne (side 58).
- Tryk på DISPLAY, indtil frekvensen vises på frontpaneldisplayet.

Fjernbetjeningen virker ikke.

- Fjern eventuelle hindringer mellem fjernbetjeningen og afspilleren.
- Afstanden mellem fjernbetjeningen og afspilleren er for stor.
- Fjernbetjeningen er ikke rettet mod fjernbetjeningsmodtageren på afspilleren.
- Batterierne i fjernbetjeningen er ved at være opbrugt.

Dysken afspilles ikke.

- Der er ikke ilagt en disk.
- Diskens afspilningsside vender opad. Dysken skal ilægges med afspilningssiden nedad.
- Dysken ligger skævt i dyskuffen.
- Afspilleren kan ikke afspille cd-rom'er, osv. (side 6)
- Dvd'ens områdekode passer ikke til afspilleren.
- Der er dannet kondens i afspilleren. Kondensen kan beskadige linserne. Fjern dysken, og lad afspilleren stå tændt i ca. en halv time.

MP3-lydsporet kan ikke afspilles.

- Data-cd'en er ikke optaget i et MP3-format, der er i overensstemmelse med ISO 9660 niveau 1/ niveau 2 eller Joliet.
- Data-cd'en er ikke optaget i et MP3-format, der er i overensstemmelse med UDF (Universal Disk Format).
- MP3-lydsporet har ikke filtypenavnet ".MP3".
- Dataene er ikke formateret til MP3, selvom filtypenavnet er ".MP3".
- Dataene er ikke MPEG1 Audio Layer 3-data.
- Afspilleren understøtter ikke lyd i MP3PRO-format.
- Indstillingen [MODE (MP3, JPEG)] er indstillet til [BILLEDE (JPEG)] (side 53).
- Hvis du ikke kan ændre indstillingen [MODE (MP3, JPEG)], skal du fjerne og ilægge en disk eller slukke og tænde afspilleren.
- Data-cd'en/data-dvd'en indeholder en DivX-videofil. (kun DAV-DZ110/DZ410)

JPEG-billedfilen kan ikke afspilles.

- Data-cd'en er ikke optaget i et JPEG-format, der er i overensstemmelse med ISO 9660 niveau 1/ niveau 2 eller Joliet.
- Data-cd'en er ikke optaget i et JPEG-format, der er i overensstemmelse med UDF (Universal Disk Format).

- Filen har et andet filtypenavn end ".JPEG" eller ".JPG".
- Filen er større end 3.072 (bredde) × 2.048 (højde) i normal tilstand eller mere end 2.000.000 pixel i progressiv JPEG, hvad der primært anvendes på hjemmesiden.
- Filen kan ikke være på skærmen (nogle billeder gøres mindre).
- Indstillingen [MODE (MP3, JPEG)] er indstillet til [LYD (MP3)] (side 53).
- Hvis du ikke kan ændre indstillingen [MODE (MP3, JPEG)], skal du fjerne og ilægge en disk eller slukke og tænde afspilleren.
- Data-cd'en/data-dvd'en indeholder en DivX-videofil. (kun DAV-DZ110/DZ410)

MP3-lydsporene og JPEG-billedfilen startes samtidigt.

- Der er valgt [AUTO] under [MODE (MP3, JPEG)] (side 53).

DivX-videofil kan ikke afspilles. (kun DAV-DZ110/DZ410)

- Filen er ikke oprettet i DivX-format.
- Filen har et andet filtypenavn end ".AVI" eller ".DIVX".
- Data-cd'en/data-dvd'en er ikke oprettet i et DivX-format, der er i overensstemmelse med ISO9660 niveau 1/niveau 2 eller Joliet/UDF.
- DivX-videofil er større end 720 (bredde) × 576 (højde).

Titlerne på album/spor/filnavn vises ikke korrekt.

- Afspilleren kan kun vise tal og bogstaver. Andre tegn vises som [*].

Dysken afspilles ikke fra begyndelsen.

- Der er valgt Programafspilning, Vilkårlig afspilning eller Gentag afspilning. Tryk på CLEAR for at annullere disse funktioner, før der afspilles en disk.
- Der er valgt Genoptag afspilning. Stop en eventuel afspilning, og tryk på ■ på afspilleren eller fjernbetjeningen, og start derefter afspilningen (side 38).
- Der vises automatisk en titel-, dvd- eller PBC-menu på tv-skærmen.

Afspilleren begynder automatisk at afspille dysken.

- Dvd'en indeholder en automatisk afspilningsfunktion.

Afspilningen stopper automatisk.

- En disk kan indeholde et autopausesignal. Når du afspiller en sådan disk, stopper afspilleren afspilningen ved autopausesignalet.

Du kan ikke bruge funktioner som Stop, Søgning, Slowmotion eller Gentag afspilning.

- Ikke alle disks understøtter ovenstående handlinger. Se den betjeningsvejledning, der fulgte med disken.

Meddelelserne vises ikke på skærmen på det ønskede sprog.

- Vælg det ønskede displaysprog i installationsmenuen under [DISPLAYSPROG] i [SPROG-INDSTILLING] (side 73).

Sproget for lydsporet kan ikke ændres.

- Der er ikke optaget spor på flere sprog på den dvd, der afspilles.
- Dvd'en understøtter ikke ændring af lydsporets sprog.

Sproget for underteksterne kan ikke ændres.

- Der er ikke optaget undertekster på flere sprog på den dvd, der afspilles.
- Dvd'en understøtter ikke ændring af undertekster.

Underteksterne kan ikke slås fra.

- Underteksterne på den valgte dvd kan ikke slås fra.

Kameravinklerne kan ikke ændres.

- Der findes ikke optagelser fra flere vinkler på den dvd, der afspilles (side 48).
- Dvd'en understøtter ikke ændring af vinkler.

En disk kan ikke skubbes ud, og "LOCKED" vises på frontpaneldisplayet.

- Kontakt din Sony-forhandler eller den lokale Sony-serviceafdeling.

[Datafejl.] vises på tv-skærmen under afspilning af en data-cd eller data-dvd.

- Det MP3-lydspor/den JPEG-billedfil/DivX-videoefil*, som du vil afspille, er i stykker.
- Dataene er ikke MPEG1 Audio Layer 3-data.
- JPEG-billedfilens format understøtter ikke DCF.
- JPEG-billedfilen har filtypenavnet ".JPG" eller ".JPEG", men er ikke i JPEG-format.
- Filen har filtypenavnet ".AVI" eller ".DIVX", men er ikke i DivX-format, eller filen er i DivX-format, men understøttes ikke af en DivX Certified-profil*.

* Kun DAV-DZ110/DZ410

Afspilleren fungerer ikke, som den plejer.

- Tag netledningen ud af stikkontakten, og sæt den i igen efter nogle minutter.

Selvdiagnosefunktion

(Når der vises bogstaver/tal på skærmen)

Når selvdiagnosefunktionen aktiveres for at undgå fejl, vises en servicekode på 5 tegn bestående af et bogstav og 4 tal (f.eks. C 13 50) på skærmen og frontpaneldisplayet. Se nedenstående skema for en beskrivelse.

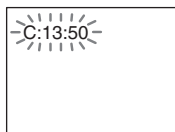

Første 3 tegn i Årsag og/eller løsningsforslag servicekoden

C 13	Pladen er snævset. ➔ Rengør disken med en blød klud (side 80).
C 31	Pladen er ikke lagt korrekt i. ➔ Sluk og tænd afspilleren, og læg disken korrekt i.
E XX (xx angiver et tal)	Afspilleren har udført en selvdiagnose for at undgå fejl. ➔ Kontakt den nærmeste Sony-forhandler eller en autoriseret Sony-serviceafdeling, og oplys servicekoden. Eksempel: E 61 10

Når versionsnummeret vises på skærmen

Versionsnummeret [VER.X.XX] (X er et tal) vises måske på skærmen, når der tændes for afspilleren. Selvom dette ikke betyder, at afspilleren ikke fungerer, og det kun er beregnet til anvendelse i forbindelse med Sony's service, kan afspilleren ikke anvendes normalt. Sluk for afspilleren, og tænd derefter for den igen, så kan den bruges.



Specifikationer

Forstærker

DAV-DZ110

Stereo (nominel)	108 W + 108 W (3 ohm ved 1 kHz, 1 % THD)
Surround (reference)	Udgangseffekt (RMS), 10 % THD Front: 142 W + 142 W (med SS-TS51) Center*: 142 W (med SS-CT51) Surround*: 142 W + 142 W (med SS-TS51) Subwoofer*: 140 W (med SS-WS51)

DAV-DZ111

Stereo (nominel)	108 W + 108 W (3 ohm ved 1 kHz, 1 % THD)
Surround (reference)	Udgangseffekt (RMS), 10 % THD Front: 142 W + 142 W (med SS-TS31A) Center*: 142 W (med SS-CT31A) Surround*: 142 W + 142 W (med SS-TS31A) Subwoofer*: 140 W (med SS-WS33)

DAV-DZ410

Stereo (nominel)	108 W + 108 W (3 ohm ved 1 kHz, 1 % THD)
Surround (reference)	Udgangseffekt (RMS), 10 % THD Front: 142 W + 142 W (med SS-TS53) Center*: 142 W (med SS-CT51) Surround*: 142 W + 142 W (med SS-TS53) Subwoofer*: 140 W (med SS-WS51)

* Afhængigt af lydfeltindstillingerne og kilden udsendes der muligvis intet lydssignal.

Indgange (analog)	
LINE (AUDIO IN)	Følsomhed: 450/250 mV
AUDIO IN	Følsomhed: 250/125 mV
Indgange (analog)	
Hovedtelefoner	Understøtter hovedtelefoner med både lav og høj impedans.

Dvd-afspiller

Laser	Halvlederlaser (Dvd: $\lambda = 650$ nm) (Cd: $\lambda = 790$ nm) Emissionsvarighed: kontinuerlig
Signalformat	PAL
Harmonisk forvrængning	Under 0,03 %
Tuner	
System	Kvartskontrolleret digitalt PLL-synthesizersystem
FM-tuner	
Modtageområde	87,5-108,0 MHz (i intervaller på 50 kHz)
Antenne	FM-ledningsantenne
Antennestik	75 ohm, ubalanceret
Mellemfrekvens	10,7 MHz
AM-tuner	
Modtageområde	531-1.602 kHz (i intervaller på 9 kHz)
Antenne	AM-rammeantenne
Mellemfrekvens	450 kHz

Video

Udgange	VIDEO: 1 Vp-p 75 ohm R/G/B: 0,7 Vp-p 75 ohm COMPONENT: Y: 1 Vp-p 75 ohm Pb/Cb, Pr/Cr: 0,7 Vp-p 75 ohm
---------	---

Højttalere (DAV-DZ110)

Front/Surround

Højttalersystem	Basrefleks, magnetisk afskærmet
Højttalerenhed	Keglemembran, dia. 65 mm
Nominel impedans	3,0 ohm
Mål (ca.)	92 × 151 × 83 mm (b/h/d)
Vægt (ca.)	0,6 kg
Center	
Højttalersystem	Basrefleks, magnetisk afskærmet
Højttalerenhed	Keglemembran, dia. 65 mm
Nominel impedans	3,0 ohm
Mål (ca.)	260 × 94,5 × 86 mm (b/h/d)
Vægt (ca.)	0,7 kg
Subwoofer	
Højttalersystem	Basrefleks, magnetisk afskærmet
Højttalerenhed	Keglemembran, dia. 160 mm
Nominel impedans	3,0 ohm

Mål (ca.)	200 × 312 × 355 mm (b/h/d)
Vægt (ca.)	5,6 kg

Højttalere (DAV-DZ111)

Front/Surround

Højttalersystem	Basrefleks, magnetisk afskærmet
Højttalerenhed	Keglemembran, dia. 65 mm
Nominel impedans	3,0 ohm
Mål (ca.)	90 × 132 × 107 mm (b/h/d)
Vægt (ca.)	0,5 kg

Center

Højttalersystem	Basrefleks, magnetisk afskærmet
Højttalerenhed	Keglemembran, dia. 65 mm
Nominel impedans	3,0 ohm
Mål (ca.)	200 × 92 × 107 mm (b/h/d)
Vægt (ca.)	0,7 kg

Subwoofer

Højttalersystem	Basrefleks, magnetisk afskærmet
Højttalerenhed	Keglemembran, dia. 160 mm
Nominel impedans	3,0 ohm
Mål (ca.)	200 × 312 × 321 mm (b/h/d)
Vægt (ca.)	5,0 kg

Højttalere (DAV-DZ410)

Front/Surround

Højttalersystem	Tovejs basrefleks
Højttalerenhed	Woofers: 70 × 100 mm keglemembran Tweeter: 50 mm keglemembran
Nominel impedans	3,0 ohm
Mål (ca.)	92 × 602 × 83 mm (b/h/d) 275 × 1.200 × 275 mm (b/h/d) med fod (lang) 275 × 800 × 275 mm (b/h/d) med fod (kort)
Vægt (ca.)	1,4 kg 3,6 kg med fod (lang) 3,2 kg med fod (kort)

Center

Højttalersystem	Basrefleks, magnetisk afskærmet
Højttalerenhed	Keglemembran, dia. 65 mm
Nominel impedans	3,0 ohm

Mål (ca.)	260 × 94,5 × 86 mm (b/h/d)
Vægt (ca.)	0,7 kg

Subwoofer

Højttalersystem	Basrefleks, magnetisk afskærmet
Højttalerenhed	Keglemembran, dia. 160 mm
Nominel impedans	3,0 ohm
Mål (ca.)	200 × 312 × 355 mm (b/h/d)
Vægt (ca.)	5,6 kg

Generelt

Strømkrav	220-240 V AC, 50/60 Hz
Strømforbrug	Til: 150 W Standby: 0,3 W (i energisparetilstand)
Mål (ca.)	430 × 55 × 360 mm (b/h/d) inkl. fremspringende dele
Vægt (ca.)	3,8 kg

Der tages forbehold for ændring af design og specifikationer uden forudgående varsel.

Udpakning

- Højttalere (5)
- Subwoofer (1)
- AM-rammeantenne (1)
- FM-ledningsantenne (1)
- Højttalerkabler (5 m × 4, 15 m × 2)
- Fjernbetjening (1)
- R6-batterier (AA) (2)
- Kalibreringsmikrofon (1)
- Klæbepuder (1 sæt)
- Standere (4 lange, 4 korte)*
- Fødder (4)*
- Piedestaler (4)*
- Skruer (8)*
- Betjeningsvejledning
- Højttaler- og tv-tilslutning (kort) (1)

* Kun DAV-DZ410

Ordlister

Afspilningskontrol (PBC)

Signaler, der er kodet på video-cd'er (version 2.0) for at kontrollere afspilningen. Menuskærmene, der findes på video-cd'er med PBC-funktioner, gør det muligt at afspille simple interaktive programmer, programmer med søgefunktioner, osv.

Album

Sektion af et musikstykke eller et billede på en data-cd, der indeholder MP3-lydspor eller JPEG-filer.

Børnesikring

En funktion i dvd'en, der begrænser afspilning af en disk i henhold til brugerens alder og det begrænsningsniveau, der findes i det pågældende land/område. Begrænsningen varierer fra disk til disk. Når den aktiveres, kan disken ikke afspilles, voldelige sekvenser springes over eller erstattes med andre sekvenser, osv.

Digital Cinema Auto Calibration

Digital Cinema Auto Calibration blev udviklet af Sony for hurtigt at kunne måle og regulere højttalerindstillinger automatisk til det pågældende lokale.

DivX®

Digital videoteknologi, der er udviklet af DivX, Inc. Videoer, der er kodet med DivX-teknologi, er af en meget høj kvalitet, og filstørrelsen er forholdsvis lille.

Dolby Digital

Dette biograflydformat er mere avanceret end Dolby Surround Pro Logic. I dette format udsender surroundhøjttalerne stereolyd med et udvidet frekvensområde, og der er også en uafhængig subwooferkanal til dyb bas. Formatet kaldes også "5.1", fordi subwooferkanalen er designet som en 0.1-kanal, (eftersom den kun bruges, når der er behov for dybe baseffekter). Alle seks kanaler i dette format optages hver for sig for at opnå den uovertrufne kanaladskillelse. Da alle signaler behandles digitalt, er signalforringelsen desuden mindre.

Dolby Pro Logic II

Dolby Pro Logic II opretter fem outputkanaler med fuld båndbredde ud fra 2-kanalskilder. Dette gøres ved hjælp af en avanceret matrix-surrounddekoder, der udtrækker den oprindelige optagelses rumlige egenskaber uden at tilføje nye lyde, eller lydnuancer.

■ Musiktilstand

Musiktilstanden kan bruges til alle musiktager i stereo og giver et bredere og dybere lydrum.

■ Spillefilmtilstand

Spillefilmtilstanden kan bruges til tv-programmer i stereo samt alle programmer, der er kodet til Dolby Surround. Resultatet er forbedret lydfeltsspredning, der nærmer sig kvaliteten for den separate 5.1-kanalslyd.

Dolby Surround Pro Logic

Dette er en metode til afkodning af Dolby Surround. Dolby Surround Pro Logic frembringer fire kanaler på baggrund af 2-kanalslyd. Sammenlignet med det tidligere Dolby Surround-system, giver Dolby Surround Pro Logic en mere naturlig venstre-til-højre-panorering og placerer lydene mere nøjagtigt. Der kræves et sæt surroundhøjttalere og en centerhøjttaler for at kunne få det fulde udbytte af Dolby Surround Pro Logic. Surroundhøjttalerne er i mono.

DTS

Digital lydkomprimeringsteknologi, der er udviklet af Digital Theater Systems, Inc. Denne teknologi er tilpasset 5.1-kanalssurroundsound. Dette format består af stereobagkanal, og der er diskret subwooferkanal i formatet. DTS frembringer de samme 5.1-discrete kanaler med digital lyd af høj kvalitet. Den gode kanalseparation opnås med separat optagelse af alle kanaldata og digital behandling.

Dvd

En disk, der indeholder op til 8 timers levende billeder, selvom den har samme størrelse som en cd.

Datakapaciteten for en enkeltsidet dvd med ét lag ved 4,7 GB (gigabyte) er 7 gange større end på en cd. Desuden er datakapaciteten for en enkeltsidet dvd med to lag 8,5 GB, kapaciteten for en dobbeltsidet dvd med ét lag er 9,4 GB, og

kapaciteten for en dobbeltsidet dvd med to lag er 17 GB.

Billeddataene vises i MPEG 2-format, der er en af de mest udbredte standarder til digital komprimering. Billeddataene komprimeres til omkring 1/40 af den oprindelige størrelse. Dvd'en bruger også komprimering med variabel bithastighed, der behandler dataene, så de placeres i overensstemmelse med billedets status.

Lyddataene optages i Dolby Digital og i PCM, hvilket frembringer en mere realistisk lydgenivelse.

Dvd'en har desuden forskellige avancerede funktioner, f.eks. flere vinkler, flere sprog og børnesikring.

Dvd-rw

En dvd-rw er en disk, der kan optages og skrives på. Disken har samme størrelse som en dvd video. En dvd-rw har to forskellige tilstande: VR-tilstand og Video-tilstand. Dvd-rw'er, der er oprettet i Video-tilstand har samme format som en dvd video. En disk, der er oprettet i VR-tilstand (videooptagelse), gør det muligt at programmere eller redigere indholdet.

Dvd+rw

En dvd+rw (plus rw) er en disk, der kan optages og skrives på. Disken bruger et optageformat, der kan sammenlignes med dvd video-formatet.

Fil

Et JPEG-billede optaget på eller en DivX-video* på data cd/data dvd. (Definitionen af ordet "fil" gælder kun denne afspiller.) En enkelt fil består af ét billede eller én film.

* Kun DAV-DZ110/DZ410.

Filmbaserede programmer, videobaserede programmer

Dvd'er kan klassificeres som filmbaserede eller videobaserede programmer. Filmbaserede dvd'er indeholder de samme billeder (24 billeder pr. sekund), som vises i biografier. Videobaserede dvd'er, f.eks. tv-spil eller sitcoms, viser 30 billeder (eller 60 felter) pr. sekund.

Flersprogsfunktion

På nogle dvd'er er lyden eller underteksterne til et billede optaget på flere sprog.

Flervinkelfunktion

På nogle dvd'er er en sekvens eller synsvinkel optaget fra flere vinkler.

Kapitel

Underopdeling af en titel på en dvd. En titel består af flere kapitler.

Områdekode

Denne sikkerhedsforanstaltning bruges til beskyttelse af ophavsret. Områdekoden findes på hver dvd-afspiller eller dvd-disk i overensstemmelse med salgsområdet. Den enkelte områdekode vises på afspilleren og på diskens emballage. Afspilleren kan afspille disks, der har en tilsvarende områdekode. Afspilleren kan også afspille disks, der er mærket "Ⓜ". Begrænsningen kan stadig gælde, selvom områdekoden ikke findes på dvd'en.

Progressivt format (sekventiel scanning)

I modsætning til interlace-formatet kan det progressive format gengive 50 til 60 enkeltbilleder pr. sekund ved at gengive alle scanningslinjer (525 linjer for NTSC, 625 linjer for PAL). Den generelle billedkvalitet øges, og stillbilleder, tekst og vandrette linjer virker skarpere. Dette format er kompatibelt med det progressive 525- eller 625-format.

Sekvens

På en video-cd med PBC-funktioner (afspilningskontrol) inddeles menukærmene, de levende billeder og stillbillederne i sektioner, der kaldes "sekvenser".

Spor

Dele af et billede eller et musikstykke på en video-cd, cd eller MP3. Et album består af flere spor (kun MP3).

Titel

De længste sektioner af billeder eller musik på en dvd, film, osv. i videoprogrammer eller på et helt album i lydprogrammer.

Video-cd

En cd, der indeholder levende billeder. Billeddataene vises i MPEG 1-format, der er en af de mest udbredte standarder til digital komprimering. Billeddataene komprimeres til omkring 1/140 af den oprindelige størrelse. En

video-cd på 12 cm kan derfor indeholde 74 minutter levende billeder.

Video-cd'er kan også indeholde komprimerede lyddata. Lyde, der ikke kan opfattes af det menneskelige øre, komprimeres, mens de lyde, vi kan høre, ikke komprimeres. Video-cd'er kan indeholde 6 gange så mange lydoplysninger som almindelige lyd-cd'er.

Der findes 2 slags video-cd'er.

- Version 1.1: Kan kun afspille levende billeder og lyd.
- Version 2.0: Kan afspille højopløselige stillbilleder og bruge PBC-funktioner.

Denne afspiller understøtter begge versioner.

Liste over sprogkoder

Sprogenes stavemåde er i henhold til standarden ISO 639:1988 (E/F).

Kode Sprog	Kode Sprog	Kode Sprog	Kode Sprog
1027	Afar	1183	Irish
1028	Abkhazian	1186	Scots Gaelic
1032	Afrikaans	1194	Galician
1039	Amharic	1196	Guarani
1044	Arabic	1203	Gujarati
1045	Assamese	1209	Hausa
1051	Aymara	1217	Hindi
1052	Azerbajjani	1226	Croatian
1053	Bashkir	1229	Hungarian
1057	Byelorussian	1233	Armenian
1059	Bulgarian	1235	Interlingua
1060	Bihari	1239	Interlingue
1061	Bislama	1245	Inupiak
1066	Bengali;	1248	Indonesian
	Bangla	1253	Icelandic
1067	Tibetan	1254	Italian
1070	Breton	1257	Hebrew
1079	Catalan	1261	Japanese
1093	Corsican	1269	Yiddish
1097	Czech	1283	Javanese
1103	Welsh	1287	Georgian
1105	Danish	1297	Kazakh
1109	German	1298	Greenlandic
1130	Bhutani	1299	Cambodian
1142	Greek	1300	Kannada
1144	English	1301	Korean
1145	Esperanto	1305	Kashmiri
1149	Spanish	1307	Kurdish
1150	Estonian	1311	Kirghiz
1151	Basque	1313	Latin
1157	Persian	1326	Lingala
1165	Finnish	1327	Laothian
1166	Fiji	1332	Lithuanian
1171	Faroese	1334	Latvian;
1174	French		Lettish
1181	Frisian	1345	Malagasy
1347	Maori	1349	Macedonian
1350	Malayalam	1352	Mongolian
1353	Moldavian	1356	Marathi
1357	Malay	1357	Malay
1358	Maltese	1363	Burmese
1363	Burmese	1365	Nauru
1369	Nepali	1369	Nepali
1376	Dutch	1376	Dutch
1379	Norwegian	1393	Occitan
1403	(Afan)Oromo	1403	(Afan)Oromo
1408	Oriya	1408	Oriya
1417	Punjabi	1417	Punjabi
1428	Polish	1428	Polish
1435	Pashto;	1435	Pashto;
	Pushto		Pushto
1436	Portuguese	1436	Portuguese
1463	Quechua	1463	Quechua
1481	Rhaeto-	1481	Rhaeto-
	Romance		Romance
1482	Kirundi	1482	Kirundi
1483	Romanian	1483	Romanian
1489	Russian	1489	Russian
1491	Kinyarwanda	1491	Kinyarwanda
1495	Sanskrit	1495	Sanskrit
1498	Sindhi	1498	Sindhi
1501	Sango	1501	Sango
1502	Serbo-	1502	Serbo-
	Croatian		Croatian
1503	Singhalese	1503	Singhalese
1505	Slovak	1505	Slovak
1506	Slovenian	1506	Slovenian
1507	Samoan	1507	Samoan
1508	Shona	1508	Shona
1509	Somali	1509	Somali
1511	Albanian	1511	Albanian
1512	Serbian	1512	Serbian
1513	Siswati	1513	Siswati
1514	Sotho	1514	Sotho
1515	Sundanese	1515	Sundanese
1516	Swedish	1516	Swedish
1517	Swahili	1517	Swahili
1521	Tamil	1521	Tamil
1525	Telugu	1525	Telugu
1527	Tajik	1527	Tajik
1528	Thai	1528	Thai
1529	Tigrinya	1529	Tigrinya
1531	Turkmen	1531	Turkmen
1532	Tagalog	1532	Tagalog
1534	Setswana	1534	Setswana
1535	Tonga	1535	Tonga
1538	Turkish	1538	Turkish
1539	Tsonga	1539	Tsonga
1540	Tatar	1540	Tatar
1543	Twí	1543	Twí
1557	Ukrainian	1557	Ukrainian
1564	Urdu	1564	Urdu
1572	Uzbek	1572	Uzbek
1581	Vietnamese	1581	Vietnamese
1587	Volapük	1587	Volapük
1613	Wolof	1613	Wolof
1632	Xhosa	1632	Xhosa
1665	Yoruba	1665	Yoruba
1684	Chinese	1684	Chinese
1697	Zulu	1697	Zulu
1703	Ikke angivet	1703	Ikke angivet

Liste over områdekoder for børnesikring

Kode Område	Kode Område	Kode Område	Kode Område
2044	Argentina	2174	Frankrig
2047	Australien	2376	Holland
2057	Belgien	2248	Indien
2070	Brasilien	2238	Indonesien
2079	Canada	2254	Italien
2090	Chile	2276	Japan
2115	Danmark	2092	Kina
2424	Filippinerne	2304	Korea
2165	Finland	2363	Malaysia
2362	Mexico	2362	Mexico
2390	New Zealand	2390	New Zealand
2379	Norge	2379	Norge
2427	Pakistan	2427	Pakistan
2436	Portugal	2436	Portugal
2489	Rusland	2489	Rusland
2086	Schweiz	2086	Schweiz
2501	Singapore	2501	Singapore
2149	Spanien	2149	Spanien
2184	Storbritannien	2184	Storbritannien
2499	Sverige	2499	Sverige
2528	Thailand	2528	Thailand
2109	Tyskland	2109	Tyskland
2046	Østrig	2046	Østrig

Øversigt over dele og knapper

Yderligere oplysninger findes på siderne i parentes.

Frontpanel

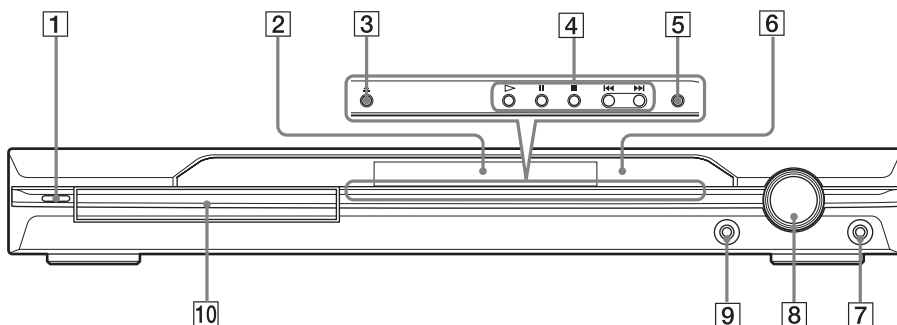

- 1 I/⏻ (tændt/standby) (29)
- 2 Frontpaneldisplay (91)
- 3 ≡ (åbn/luk) (29)
- 4 Brug af disk (29)
- 5 FUNCTION (funktion) (29)
- 6 (fjernbetjeningsmodtager) (8)
- 7 PHONES-stik (stik til hovedtelefoner) (29)
- 8 VOLUME (lydstyrke) (29)
- 9 AUDIO IN/A.CAL MIC-stik (indgang til lyd/lydkalibreringsmikrofon) (19, 30)
- 10 Diskskuffe (29)

Bagpanel

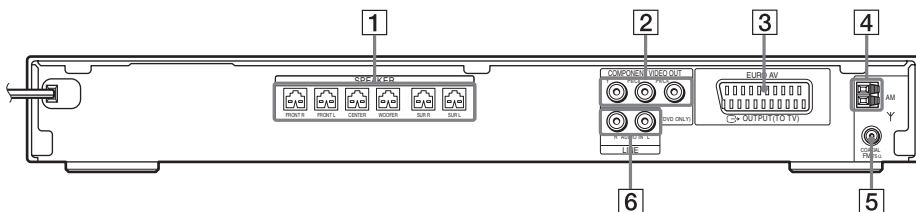

- 1 SPEAKER-stik (stik til højttalere) (12)
- 2 COMPONENT VIDEO OUT-stik (videoudgang til komponent) (24)
- 3 EURO AV OUTPUT (TO TV)-stik (udgang til tv) (12, 24)
- 4 AM-stik (12)
- 5 COAXIAL FM 75Ω-stik (stik til koaksialkabel) (12)
- 6 LINE (AUDIO IN R/L)-stik (kabelindgang for V/H lyd) (27)

Frontpaneldisplay

Om visninger på frontpaneldisplayet

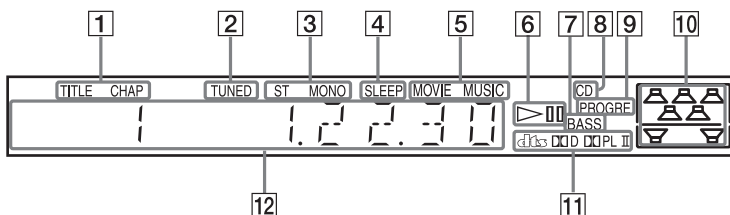

- 1 Lyser, når der vises tidsoplysninger for en titel eller et kapitel på frontpaneldisplayet. (kun dvd) (45)
- 2 Lyser, når der modtages en station. (Kun radio) (59)
- 3 Mono-/stereoeffekt (kun radio) (59)
- 4 Lyser, når timerfunktionen er sat til. (63)
- 5 Lyser, når det er valgt at spille musik eller film. (32)
- 6 Status for afspilning (kun funktionen dvd)
- 7 Lyser, når DYNAMIC BASS er sat til. (62)
- 8 Lyser, når der lægges en cd i.
- 9 Lyser, når afspilleren udsender progressive signaler. (kun dvd) (25)
- 10 Angiver den valgte [HØJTT.OPSTILLING]. (67)
- 11 Aktuelt surroundformat (ikke JPEG)
- 12 Viser systemstatus som f.eks. nummer på kapitel, titel eller spor, tidsoplysninger, radiofrekvens, afspilningsstatus, lydfelt osv.

Oversigt over kontrolmenu

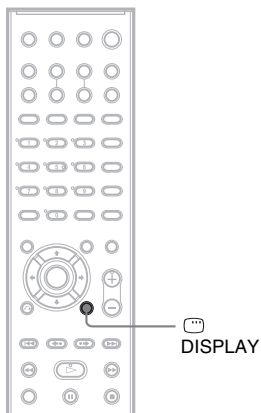

Brug kontrolmenuen til at vælge en funktion eller læse tilknyttede oplysninger. Tryk flere gange på  DISPLAY for at aktivere eller ændre kontrolmenuen som følger:

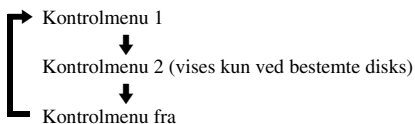

Kontrolmenu

Kontrolmenu 1 og 2 indeholder forskellige elementer, afhængigt af disktypen. Yderligere oplysninger om hvert element findes på de sider, der er angivet i parenteserne.

Eksempel: Kontrolmenu 1 under afspilning af en dvd video.

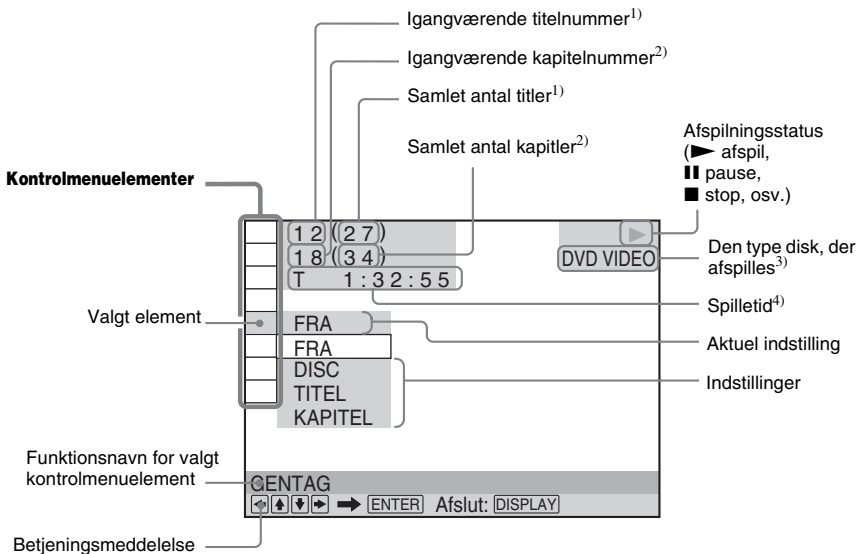

¹⁾Viser sekvensnummer for video-cd (PBC er slået til), spornummer for video-cd/cd, albumnummer for data-cd/data-dvd. Nummer på DivX-videoalbum for data-dvd'er/data-cd'er (kun DAV-DZ110/DZ410).

²⁾Viser indeksnummer for video-cd, nummer på MP3-lydspor eller nummer på JPEG-billedfil for data-cd/data-dvd. Nummer på DivX-videofil for data-cd'er/data-dvd'er (kun DAV-DZ110/DZ410).

³⁾Viser Super VCD som "SVCD". Viser "MP3" i Kontrolmenu 1 eller "JPEG" i Kontrolmenu 2 for data-cd/data-dvd.





























































⁴⁾Viser JPEG-filernes dato.

Sådan lukkes visningen

Tryk på DISPLAY.

Oversigt over kontrolmenelementer



Element	Navn på element, funktion, relevant disktype
	[TITEL] (side 36)/[SEKVEN] (side 36)/[SPOR] (side 36) Gør det muligt at vælge den titel, sekvens eller det spor, der skal afspilles. DVD-V DVD-VR VIDEO CD
	[KAPITEL] (side 36)/[INDEKS] (side 36) Gør det muligt at vælge det kapitel eller indeks, der skal afspilles. DVD-V DVD-VR VIDEO CD
	[SPOR] (side 36) Gør det muligt at vælge det spor, der skal afspilles. CD DATA-CD DATA DVD
	[ORIGINAL/PLAY LIST] (side 45) Gør det muligt at vælge den type titler (dvd-rw/dvd-r), der skal afspilles ([ORIGINAL] eller en redigeret [PLAY LIST]). DVD-VR
	[KLOKKEN/TEKST] (side 36) Gør det muligt at få vist den forløbne og resterende spilletid. Gør det muligt at indtaste en tidskode til søgning efter billeder og musik. Gør det muligt at få vist tekst for dvd'en/cd'en eller navn på MP3-sporet. DVD-V DVD-VR VIDEO CD CD DATA-CD DATA DVD

	[HØJTT.OPSTILLING] (side 67, 69) Angiver højtaleropstilling./Automatisk regulering af niveau for hver enkelt højtaler.      
	[PROGRAM] (side 39) Gør det muligt at vælge spor til afspilning i den ønskede rækkefølge.  
	[SHUFFLE] (side 40) Gør det muligt at afspille sporene i vilkårlig rækkefølge.    
	[GENTAG] (side 41) Gør det muligt at få gentaget afspilning af hele disken (alle titler/alle spor/alle album) eller gentaget afspilning af en titel/et kapitel/et spor/et album.      
	[AV SYNKRONISERING] (side 49) Gør det muligt at justere forsinkelsen mellem billedet og lyden.      *
	[BØRNESIKRING] (side 64) Gør det muligt at forhindre afspilning på afspilleren.      
	[INSTALLATION] (side 71) [HURTIG] installation (side 19) Gør det muligt at bruge Hurtig installation til at vælge det ønskede displaysprog, tv'ets formatforhold og størrelsen på de højttalere, du bruger. [BRUGERDEFINERET] indstilling Gør det muligt at angive flere indstillinger ud over Hurtig installation. [NULSTIL] Gør det muligt at gendanne standardindstillingen for [INSTALLATION].      
	[ALBUM] (side 36) Gør det muligt at vælge det album, der skal afspilles.  
	[FIL] (side 36) Gør det muligt at vælge den JPEG-billedfil eller DivX-videoefil*, der skal afspilles.  
	[DATO] (side 47) Gør det muligt at få vist den dato, hvor billedet blev taget med et digitalkamera.  
	[INTERVAL] (side 53) Gør det muligt at angive, hvor længe et dias skal vises på skærmen.  
	[EFFEKT] (side 53) Gør det muligt at vælge de overgangseffekter, der skal bruges under et diasshow.  
	[MODE (MP3, JPEG)] (side 53) Gør det muligt at vælge den datatype, der skal bruges til afspilning af en data-cd/data-dvd: MP3-lydspor ([LYD]), JPEG-billedfil ([BILLEDE]) eller begge ([AUTO]).  

* Kun DAV-DZ110/DZ410.

** Disse elementer vises ikke, når der afspilles en data-cd/data-dvd med DivX-videoefil. (kun DAV-DZ110/DZ410)

Tip

- Indikatoren i kontrolmenuikonet lyser grønt,  →  når du vælger et element, undtagen [FRA] (kun [PROGRAM], [SHUFFLE], [GENTAG], [AV SYNKRONISERING]). Indikatoren [ORIGINAL/PLAY LIST] lyser grønt, når du vælger [PLAY LIST] (standardindstilling).

Øversigt over elementer i installationsmenu for dvd

Følgende elementer kan indstilles via installationsmenuen for dvd.

Rækkefølgen af de viste menuelementer kan afvige fra den aktuelle visning.

SPROG-INDSTILLING

- DISPLAYSPROG*
- MENU*
- LYD*
- UNDERTEKST*

BRUGERDEFINERET INDSTILLING

- PAUSE — AUTO
- TILSTAND — BILLEDE
- VALG AF — FRA
- SPOR — AUTO
- GENOPTAGET — TIL
- AFSPILNING — FRA
- AUDIO DRC — FRA
- STANDARD
- MAKS
- DivX**

SKÆRMINDSTILLING

- TV TYPE — 16:9
- 4:3 LETTER BOX
- 4:3 BESKÅRET
- PAUSESKÆRM — TIL
- FRA
- BAGGRUNDS — STILL-
- BILLEDE
- GRAFIK
- BLÅ
- SORT
- LINE — STANDARD
- RGB
- 4:3 SIGNAL — FULD
- NORMAL

HØJTTALEROPSÆTNING

- STØRRELSE — FRONT — JA
- CENTER — JA
- SURROUND — JA
- SUBWOOFER — JA
- INGEN
- INGEN
- AFSTAND (FRONT) — V — 1,0 m – 7,0 m
- H — 1,0 m – 7,0 m
- CENTER — 0,0 m – 7,0 m
- AFSTAND (SURROUND) — V — 0,0 m – 7,0 m
- H — 0,0 m – 7,0 m
- NIVEAU (FRONT) — V — -6,0 dB – 0,0 dB
- H — -6,0 dB – 0,0 dB
- CENTER — -6,0 dB – +6,0 dB
- SUBWOOFER — -6,0 dB – +6,0 dB
- NIVEAU (SURROUND) — V — -6,0 dB – +6,0 dB
- H — -6,0 dB – +6,0 dB
- TESTTONE — FRA
- TIL

* Vælg det ønskede sprog på den viste sprogliste.

** Kun DAV-DZ110/DZ410.

Oversigt over AMP MENU

Følgende kan indstilles med AMP MENU på fjernbetjeningen.

AMP-menu

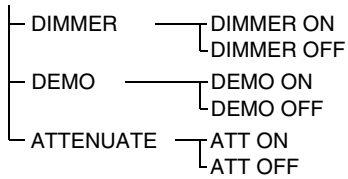

Tal

16:9 73
4:3 BESKÅRET 73
4:3 LETTER BOX 73
4:3 SIGNAL 74
5.1-kanalssurround 44

A

Afspilningskontrol (PBC) 86
ALBUM 36
Album 86
AMP MENU 22, 31, 63
AMP MENU, oversigt 96
Andre komponenter 30
Andre komponenter, tilslutte 27
ATTENUATE 31
AUDIO DRC 75
Autokalibrering 69, 86
AV SYNKRONISERING 49

B

BAGGRUNDS 74
Bagpanel 90
Batterier 8
Betjene tv'et 61
BØRNESIKRING 65
Børnesikring 86
BRUGERDEFINERET 71
BRUGERDEFINERET
BØRNESIKRING 64
BRUGERDEFINERET
INDSTILLING 75

C

COLD RESET 78
COMPONENT VIDEO OUT
25

D

D. C. A. C. 69, 86
Data-cd 51, 55
Data-dvd 51, 55
DEMO 22
Demo 22
Diasshow 53
Digital Cinema Auto
Calibration 69, 86
DIMMER 63
Disks, håndtere 80
DISPLAY 60
DISPLAYSPROG 73

DivX® 55, 75, 86
Dolby Digital 43, 86
Dolby Pro Logic II 86
Dolby Surround Pro Logic 86
DTS 43, 86
Dvd 86
Dvd+rw 87
Dvd, menu 42
DVD-RW 45, 87
DYNAMIC BASS 62

E

EFFEKT 54

F

Fejlfinding 80
FIL 36
Fil 87
Filmbaseret software 87
Fjernbetjening 8, 61
Flersprogsfunktion 87
Flervinkelfunktion 48, 87
Fortsat afspilning 29
Frontpanel 90
Frontpaneldisplay 45, 91
Frys billede 35

G

Genoptag afspilning 38
GENOPTAGET AFSPILNING
75
Gentag afspilning 41

H

HØJTT.OPSTILLING 67
HØJTTALEROPSÆTNING 76
AFSTAND 76, 77
NIVEAU 77
STØRRELSE 76
Hurtig afspilning 29
Hurtig fremspoling 35
Hurtig installation 19
Hurtig tilbagespoling 35
Hurtigt fremad 29

I

INDEKS 36
INSTALLATION 71
Installationsmenu 71, 95
INTERLACE 26
INTERVAL 53

J

JPEG 49, 51

K

KAPITEL 36
Kapitel 87
KLOKKEN/TEKST 36
Kontrolmenu 92

L

LINE 74
LYD 73
Lyd fra tv 31
Lydfelt 33

M

MENU 73
MODE (MP3, JPEG) 53
Montering af højttalerne på
væggen 23
MOVIE/MUSIC 32
MP3 49, 51
Multi Session CD 7
MUTING 30

N

Navngivning af gemte stationer
59
NULSTIL 72

O

Områdekode 7, 87
ORIGINAL 45

P

PAUSESKEJME 74
PAUSESTILSAND 75
PBC-afspilning 57
PICTURE NAVI 37, 51
PLAY LIST 45
Programafspilning 39
PROGRESSIVE AUTO 25
PROGRESSIVE VIDEO 26
Progressivt format 25, 87

R

Radio 59
Radiostationer 58
RDS 60

S

Scan 35

SEKVENNS 36

Sekvens 87

SKÆRMINDSTILLING 73

SLEEP 63

Slowmotion 35

Søge 35

Søge efter et bestemt punkt ved
at se på tv-skærmen 35

SPOR 36

Spor 87

SPROG-INDSTILLING 73

Sprogkoder, liste 89

T

TESTTONE 77

THEATRE SYNC 61

TITEL 36

Titel 87

TV TYPE 73

Tv, tilslutte 24

U

Udpakning 85

Understøttede disks 6

UNDERTEKST 48, 73

V

Valg af 32

VALG AF SPOR 75

Video-cd 87

Vilkårlig afspilning 40

Fjernbetjening

ALFABETISK RÆKKEFØLGE

A - O

- AMP MENU **25** (22, 30, 61, 63, 96)
- ANGLE **5** (48)
- AUDIO **4** (43)
- CLEAR **34** (36, 61, 72)
- D.TUNING **24** (59)
- DISC SKIP* **18**
- DISPLAY **3** (45, 60)
- DYNAMIC BASS **23** (62)
- ENTER **13** (19, 22, 30, 36, 58, 64)
- FUNCTION **22** (25, 29, 30, 38, 58, 67)
- MENU **26** (42, 58)
- MOVIE/MUSIC **17** (32)
- MUTING **7** (29)
- Nummerknapper** **15** (36, 59, 61, 64)

P - Z

- PICTURE NAVI **6** (37, 61)
- PRESET +/- **28** **32** (59)
- PROGRESSIVE **35** (25)
- SLEEP **19** (63)
- SOUND FIELD **16** (33)
- SUBTITLE **24** (48)
- THEATRE SYNC **20** (62)
- TOP MENU **14** (42)
- TUNING +/- **10** **12** (58)
- TV **30** (61)
- TV CH +/- **21** (61)
- TV VOL +/- **36** (61)
- TV/VIDEO **2** (61)
- VOLUME +/-** **8** (29, 59, 77)

BESKRIVELSER AF KNAPPERNE

- 1** (tændt/standby) **1** (19, 22, 29, 38, 59)
- TV **1** (tændt/standby) **37** (61)
- 2** (19, 22, 30, 36, 58, 64)
- 3** REPLAY/ADVANCE **9** (29)
- 4** (29)
- 5** (35)
- 6** SLOW **12** **10** (35)
- 7** (afspil)** **31** (29, 38, 65)
- 8** STEP **9** (35)
- 9** (stop) **29** (29, 38, 64)
- 10** (pause) **11** (29)
- 11** DISPLAY **31** (21, 36, 64, 92)
- 12** RETURN **33** (37)
- 13** (61)

* Denne model har ikke en DISC SKIP-knap.

** **3**, nummer 5- og VOLUME +-knapperne er blindfingermarkeringsknapper. Brug blindfingermarkeringerne som referencepunkt, når du skal betjene afs spilleren.

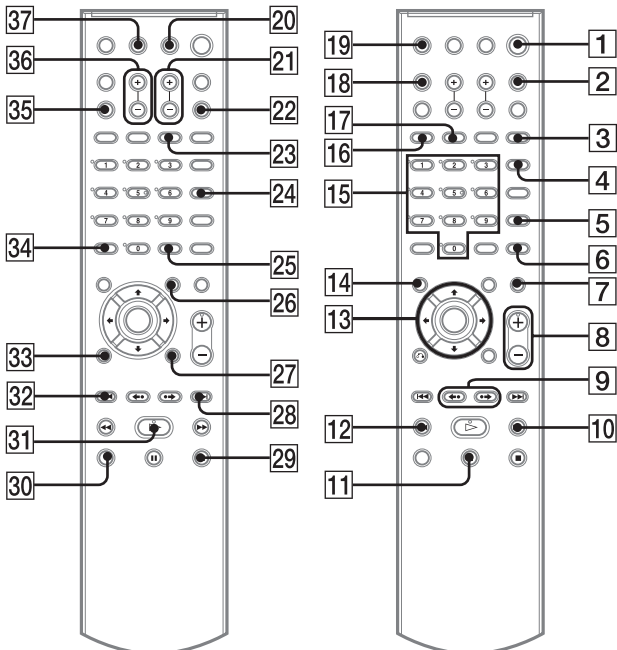

VAROITUS

Suojaa laite sateelta ja kosteudelta tulipalo- ja sähköiskuvaaran estämiseksi.

Älä sijoita laitetta suljettuun tilaan, kuten umpinaiseen kirjahyllyyn tai kaappiin.

Älä peitä laitteen tuuletusaukkoja esimerkiksi sanomalehdellä, liinalla tai verhoilla, jotta tulipalon vaara voidaan välttää. Älä myöskään aseta palavaa kynttilää laitteen päälle.

Älä sijoita laitteen päälle maljakkoa tai muita nestettä sisältäviä esineitä, jotta tulipalon tai sähköiskun vaara voidaan välttää.



Älä hävitä paristoja tavallisen kotitalousjätteen mukana, vaan kemiallisia jätteitä koskevien ohjeiden mukaisesti.

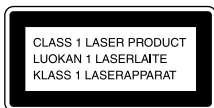

Tämä tuote on LUOKAN 1 LASERLAITE. Tämä merkintä on laitteen takapuolella tai pohjassa.

Varotoimet

Turvallisuus

- Jos laitteen sisään pääsee vieraita esineitä, keskeytä laitteen käyttö, irrota se sähköverkosta ja toimita se huoltoon.
- Laite on kytkettyä vaihtovirtalähteeseen (sähköverkkoon) aina, kun virtajohto on liitettyä pistorasiaan, vaikka virta olisi katkaistu laitteen virtakytkimellä.
- Irrota virtajohto seinäpistorasiasta, jos et aio käyttää laitetta pitkään aikaan. Irrota virtajohto pistorasiasta vetämällä pistokkeesta; älä koskaan vedä johdosta.

Asentaminen

- Huolehdi riittävästä ilmanvaihdosta, jotta laitteen sisäosat eivät kuumene.
- Älä sijoita laitetta sellaiselle alustalle (esimerkiksi matolle tai peitteelle) tai lähelle sellaista materiaalia (esimerkiksi verhoja), joka saattaa tukkia laitteen ilmanvaihtaukot.
- Älä sijoita laitetta lämmityslaitteiden, ilmanvaihtokanavien tai muiden lämmönlähteiden lähelle tai paikkaan, jossa se on alttiina suoralle auringonvalolle, pölylle, tärinälle tai iskuille.

- Älä sijoita laitetta kaltevalle alustalle. Laite on suunniteltu käytettäväksi ainoastaan vaakasuorassa asennossa.
- Älä sijoita laitetta tai levyjä mikroalttouuniin, kookkaiden kaiuttimien tai muiden voimakkaita magneettikenttiä aiheuttavien laitteiden lähelle.
- Älä sijoita painavia esineitä laitteen päälle.
- Jos laite tuodaan suoraan kylmästä lämpimään ympäristöön, DVD-kotiteatterijärjestelmän sisään saattaa tiivistyä kosteutta, joka voi vahingoittaa linssejä. Kun otat laitteen ensimmäistä kertaa käyttöön tai tuot sen kylmästä lämpimään, odota noin 30 minuuttia, ennen kuin alat käyttää laitetta.



Käytöstä poistetun sähkö- ja elektroniikkalaitteen hävitys (Euroopan Unioni ja muiden Euroopan maiden keräysjärjestelmät)

Symboli, joka on merkitty Tuotteeseen tai sen

pakkaukseen, osoittaa, että tätä tuotetta ei saa käsitellä talousjätteenä. Tuote on sen sijaan luovutettava sopivaan sähkö- ja elektroniikkalaitteiden kierrätyksestä huolehtivaan keräyspisteeseen. Tämän tuotteen asianmukaisen hävittämisen varmistamisella autetaan estämään sen mahdolliset ympäristöön ja terveyteen kohdistuvat haittavaikutukset, joita voi aiheutua muussa tapauksessa tämän tuotteen epäasianmukaisesta jätekäsittelystä. Materiaalien kierrätys säästää luonnonvaroja. Tarkempia tietoja tämän tuotteen kierrättämisestä saa paikallisesta kunnantoimistosta.

Tervetuloa!

Kiitos Sony'n DVD-kotiteatterijärjestelmän hankkimisesta. Lue tämä käyttöohje huolellisesti, ennen kuin aloitat tämän järjestelmän käytön, ja säilytä käyttöohje vastaisen varalle.

Sisällysluettelo

Tervetuloa!	2	Raitojen ohjelmointi	39
Tietoja tästä käyttöohjeesta	5	(ohjelmoitu toisto)	
Järjestelmässä käytettävät levyt	6	Toistaminen satunnaisessa	
Käytön aloittaminen		järjestyksessä	40
– PERUSTOIMET –		(satunnaistoisto)	
Vaihe 1: Kaiuttimien		Toistaminen jatkuvasti	41
kokoaminen	10	(toistuva toisto)	
Vaihe 2: Järjestelmän ja television		DVD-levyjen valikoiden	
kytkeminen	13	käyttäminen	42
Vaihe 3: Järjestelmän		Äänen vaihtaminen	43
sijoittaminen	19	[ORIGINAL]- tai [PLAY LIST]	
Vaihe 4: Pika-asennus	20	-nimikkeen valitseminen DVD-R- tai	
Käytön aloittaminen		DVD-RW-levyltä	45
– LISÄTOIMET –		Levyn tietojen tarkastelu	45
Esittelyn keskeyttäminen	23	Kuvakulman vaihtaminen	48
Kaiuttimien asentaminen seinälle	24	Tekstityksen näyttäminen	48
Kytkeminen televisioon (lisätoimet)	25	Kuvan ja äänen välisen viiveen	
Muiden laitteiden kytkeminen	28	säätäminen	49
Perustoiminnot		(AV-TAHDISTUS)	
Levyjen toistaminen	29	Tietoja MP3-ääniraidoista ja JPEG-	
Radion tai muiden laitteiden äänen		kuvatiedostoista	49
kuuntelu	30	MP3-ääniraitoja ja JPEG-kuvatiedostoja	
Television tai videonauhurin äänen		sisältävien DATA CD- tai DATA	
toistaminen kaikista		DVD -levyjen toistaminen	51
kaiuttimista	31	Ääniraitojen ja kuvien toistaminen	
Elokuva- tai musiikkitalan		äänellisenä kuvaesityksenä	53
valitseminen	32	DivX®-videoiden käyttäminen	55
Äänen säätäminen		(vain DAV-DZ110/DZ410)	
Tilaaänen toistaminen äänikentän		PBC-toimintoja sisältävien VIDEO CD	
avulla	33	(versio 2.0) -levyjen toistaminen	57
Levyjen eri toistotoiminnot		(PBC-toisto)	
Tietyn kohdan etsiminen levyltä	35	Radion toiminnot	
(haku, hidastettu toisto, kuvan		Radioasemien esiviritys	58
pysäytys)		Radion kuunteleminen	58
Nimikkeen, jakson, raidan, kohtauksen tai		RDS (Radio Data System)	
muun kohteen etsiminen	36	-järjestelmän käyttäminen	60
Kohtauksen haku	37		
(kuvanavigointi)			
Toiston jatkaminen kohdasta, johon levy			
pysäytettiin	38		
(toiston jatkaminen)			

Muut toiminnot

Television ohjaaminen mukana tulevalla kaukosäätimellä	61
THEATRE SYNC -toiminnon käyttäminen	61
Äänitehosteiden käyttäminen	62
Uniajastimen käyttäminen	63
Etupaneelin näytön kirkkauden muuttaminen	63

Lisäasetukset ja säädöt

Levyjen lukitseminen	64
(MUKAUTETTU KÄYTÖNVALVONTA, KÄYTÖNVALVONTA)	
Huoneen surround-äänien optimoiminen	67
(KAIUTINASETELU)	
Tarvittavien asetusten automaattinen kalibrointi	69
(AUTOMAATTINEN KALIBROINTI)	
Asetusnäytön käyttäminen	71
Näytön tai ääniraidan kielen määrittäminen	73
[KIELEN ASETUS]	
Näyttöasetukset	73
[NÄYTTÖASETUKSET]	
Mukautetut asetukset	75
[MUKAUTETUT ASETUKSET]	
Kaiuttimien asetukset	76
[KAIUTINASETUKSET]	
Oletusasetusten palauttaminen	78

Lisätietoja

Varoimet	79
Tietoja levyistä	80
Vianmääritys	80
Automaattinen vianmääritystoiminto	83
(Näytössä näkyy kirjaimia tai numeroita)	
Tekniset tiedot	84
Sanasto	87
Kielikoodien luettelo	90
Osat ja ohjauspainikkeet	91
Ohjausvalikkonäytön opas	93
DVD-asetusten näyttöluettelo	96

AMP-valikkoluettelo	97
Hakemisto	98

Tietoja tästä käyttöohjeesta

- Tässä käyttöohjeessa viitataan kaukosäätimessä oleviin painikkeisiin. Voit käyttää myös laitteen painikkeita, jos niiden nimet ovat samat tai samantapaiset kuin kaukosäätimen painikkeiden nimet.
- Tämä käyttöohje on tarkoitettu malleille DAV-DZ110, DAV-DZ111 ja DAV-DZ410. Kuvissa on käytetty mallia DAV-DZ110. Tekstissä on selvästi mainittu mahdolliset toimintaerot (esim. ”vain DAV-DZ110”).
- Ohjausvalikon vaihtoehdot voivat vaihdella alueittain.
- Termiä ”DVD-levy” saatetaan käyttää puhuttaessa yleisesti DVD VIDEO-, DVD+RW-, DVD+R- sekä DVD-RW- ja DVD-R-levyistä.
- Pohjoisamerikkalaisten mallien mitat ilmaistaan jalkoina.
- Tässä käyttöohjeessa käytetään seuraavia symboleja.

Symboli	Merkitys
DVD-V	Toiminnossa voidaan käyttää DVD VIDEO-, DVD-R- ja DVD-RW-levyjä (videotilassa) sekä DVD+R- ja DVD+RW-levyjä
DVD-VR	Toiminnossa voidaan käyttää VR (Video Recording) -tilassa olevia DVD-R- ja DVD-RW-levyjä
VIDEO CD	Toiminnossa voidaan käyttää VIDEO CD-levyjä (mukaan lukien Super VCD -levyjä tai video-CD- tai Super VCD -muotoisia CD-R- ja CD-RW-levyjä)
CD	Toiminnossa voidaan käyttää musiikki-CD-levyjä tai musiikki-CD-muotoisia CD-R- tai CD-RW-levyjä
DATA-CD	Toiminnossa voidaan käyttää DATA CD-levyjä (CD-ROM-, CD-R- ja CD-RW-levyjä), jotka sisältävät MP3 ¹⁾ -ääniraitoja, JPEG-kuvatiedostoja ja DivX ²⁾³⁾⁴⁾ -videotiedostoja

Symboli	Merkitys
DATA DVD	Toiminnossa voidaan käyttää DATA DVD -levyjä (DVD-ROM-, DVD-R-, DVD-RW-, DVD+R- ja DVD+RW-levyjä), jotka sisältävät MP3 ¹⁾ -ääniraitoja, JPEG-kuvatiedostoja ja DivX ²⁾³⁾⁴⁾ -videotiedostoja





¹⁾MP3 (MPEG 1 Audio Layer 3) on ISO/MPEG-standardissa määritetty tekniikka, jota käytetään äänen pakkaamiseen.

²⁾Vain DAV-DZ110/DZ410.

³⁾DivX[®] on DivX Inc:n kehittämä videotiedostojen pakkaustekniikka.

⁴⁾DivX, DivX Certified ja näihin liittyvät logot ovat DivX Inc:n tavaramerkkejä, joita käytetään lisenssillä.

Järjestelmässä käytettävät levyt

Levytyyppi	Levyn tunnus
DVD VIDEO	
DVD-RW/ DVD-R	
DVD+RW/ DVD+R	
VIDEO CD (versiot 1.1 ja 2.0)/ Audio CD	
CD-RW/CD-R (äänitiedostot) (MP3- tiedostot) (JPEG- tiedostot)	

”DVD+RW”-, ”DVD-RW”-, ”DVD+R”-,
”DVD VIDEO”- ja ”CD”-logot ovat tavaramerkkejä.

CD- ja DVD-levyjä koskeva huomautus

Järjestelmällä voi toistaa seuraavissa muodoissa tallennettuja CD-ROM-, CD-R- ja CD-RW-levyjä:

- ääni-CD-muoto
- video-CD-muoto
- MP3-ääniraidat, JPEG-kuvatiedostot ja DivX-videotiedostot*, joiden muoto on ISO

9660 Level 1/Level 2:n tai sen Joliet-laajennuksen mukainen

Laitteella voi toistaa seuraavissa muodoissa tallennettuja DVD-ROM-, DVD+RW-, DVD-RW-, DVD+R- ja DVD-R-levyjä:

- MP3-ääniraidat, JPEG-kuvatiedostot ja DivX-videotiedostot*, jotka tukevat UDF-muotoa (Universal Disc Format)

* Vain DAV-DZ110/DZ410

Esimerkkejä levyistä, joita tällä järjestelmällä ei voi toistaa

Tällä järjestelmällä ei voi toistaa seuraavia levyjä:

- CD-ROM-, CD-R- ja CD-RW-levyt, jotka on tallennettu muodossa, jota ei löydy sivulta 6
 - PHOTO CD -muodossa tallennetut CD-ROM-levyt
 - CD-Ekstra-levyjien dataosat
 - DVD Audio -levyt
 - Super Audio CD -levyt
 - DATA DVD -levyt, jotka eivät sisällä MP3-ääniraitoja, JPEG-kuvatiedostoja tai DivX-videotiedostoja*.
- * Vain DAV-DZ110/DZ410
- DVD-RAM-levyt

Tässä järjestelmässä ei voi myöskään toistaa seuraavia levyjä:

- DVD VIDEO -levyt, joissa on poikkeava aluekoodi (sivut 7, 87)
- levyt, joiden muoto on poikkeuksellinen (esim. kortti, sydän)
- levyt, joihin on kiinnitetty paperia tai tarroja
- levyt, joissa on jäljellä teipin tai tarran liimaa.

Huomautuksia CD-R-, CD-RW-, DVD-R-, DVD-RW-, DVD+R- ja DVD+RW-levyistä

Joissakin tapauksissa CD-R-, CD-RW-, DVD-R-, DVD-RW-, DVD+R- ja DVD+RW-levyjä ei voida toistaa tällä laitteella levyn tallennuslaadun tai fyysisen kennon vuoksi tai tallennuslaitteen ja tallennusohjelman ominaisuuksien vuoksi.

Levyä ei voi toistaa, jos sitä ei ole viimeistelty oikein. Lisätietoa saat tallennuslaitteen käyttöohjeista.

Huomaa, että jotkin toistotoiminnot eivät ehkä toimi joidenkin DVD+RW- tai DVD+R-levyjen kanssa, vaikka ne olisi viimeistelty oikein.

Katso levyä normaalilla toistolla tällaisessa tapauksessa. Joitakin Packet Write -muotoisia DATA CD- ja DATA DVD -levyjä ei voi myöskään toistaa.

Tekijänoikeussuojauksella varustetut levyt

Tämä tuote on tarkoitettu Compact Disc (CD) -standardin mukaisten levyjen soittamiseen.

Viime aikoina jotkin levy-yhtiöt ovat tuoneet markkinoille levyjä, jotka on koodattu tekijänoikeuksia suojaavalla tekniikalla.

Huomaa, että jotkin näistä levyistä eivät ole CD-standardin mukaisia eikä niitä voi välttämättä soittaa tällä tuotteella.

DualDisc-levyjä koskeva huomautus

DualDisc-levy on kaksipuolinen levy, jonka toisella puolella on tallennettu DVD-aineisto ja toisella puolella digitaalinen ääniaineisto.

Koska ääniaineiston puoli ei ole Compact Disc (CD) -standardin mukainen, emme voi taata, että tuote on toistettavissa.

Tietoja Multi Session CD -levyistä

- Tämä järjestelmä toistaa Multi Session -tilassa tallennetut CD-levyt, jos ensimmäisessä istunnossa on tallennettu MP3-ääniraita. Tällöin järjestelmä toistaa myös myöhemmissä istunnoissa tallennetut MP3-ääniraidat.
- Tämä järjestelmä toistaa Multi Session -tilassa tallennetut CD-levyt, jos ensimmäisessä istunnossa on tallennettu JPEG-kuvatiedosto. Tällöin järjestelmä toistaa myös myöhemmissä istunnoissa tallennetut JPEG-kuvatiedostot.
- Jos ensimmäisessä istunnossa on tallennettu ääniraitoja ja kuvia musiikki-CD- tai video-CD-muotoon, järjestelmä toistaa vain ensimmäisessä istunnossa tallennetut tiedot.

Aluekoodi

Tämän järjestelmän pohjaan on merkitty aluekoodi, ja sillä voi toistaa ainoastaan sellaisia DVD-levyjä, joissa on sama aluekoodi.

Tällä laitteella voi toistaa myös sellaisia DVD VIDEO -levyjä, joissa on merkintä .

Jos yrität toistaa muita DVD VIDEO -levyjä, television kuvaruutuun tulee teksti [Aluekoodit rajoittavat tämän levyn toistoa.].

Aluekoodimerkintä voi puuttua joistakin DVD VIDEO -levyistä, joiden käyttöä aluekoodit silti rajoittavat.

Huomautus DVD- ja VIDEO CD -levyjen toistotoiminnoista

Ohjelmien tuottajat ovat voineet tarkoituksella asettaa tietyt DVD- ja VIDEO CD -levyjen toistotoiminnot toimimaan tietyllä tavalla.

Koska tämä laite toistaa DVD- ja VIDEO CD -levyt sen mukaan, mitä levyille on tallennettu, kaikki toistotoiminnot eivät välttämättä ole käytettävissä. Katso myös tarvittaessa lisätietoja DVD- ja VIDEO CD -levyjen mukana tulleista käyttöohjeista.

Tekijänoikeudet

Tässä tuotteessa on käytetty tekijänoikeuksien suojaamiseen tarkoitettua tekniikkaa, jota suojaavat Yhdysvalloissa myönnetty patentit ja muut immateriaalioikeudet. Tämän tekijänoikeuksien suojaamiseen tarkoitettun tekniikan käyttäminen edellyttää Macrovisionin lupaa, ja tekniikka on tarkoitettu vain kotikäyttöön tai muuhun rajoitettuun käyttöön, ellei Macrovision ole nimenomaan myöntänyt tätä laajempaan käyttöön oikeuttavaa lupaa. Järjestelmän purkaminen ja aukikoodaus on kielletty.

Tässä laitteessa on Dolby* Digital, mukautuva tiläänidekooderimatriisi Dolby Pro Logic (II) sekä DTS** Digital Surround System.

- * Valmistettu Dolby Laboratorioiden lisenssillä. "Dolby", "Pro Logic" ja kaksois-D-symboli ovat Dolby Laboratorioiden tavaramerkkejä.

** Valmistettu Digital Theater Systems Inc:n
lisenssillä.
"DTS" ja "DTS Digital Surround" ovat Digital
Theater Systems, Inc:n tavaramerkkejä.

Katso lisätietoja pakkauksen avaamisesta kohdasta Tekniset tiedot, sivu 84.

Paristojen asettaminen kaukosäätimeen

Voit ohjata järjestelmän toimintoja mukana toimitettavalla kaukosäätimellä. Aseta kaksi R6 (koko AA) -paristoa paristolokeroon niin, että niiden ⊕- ja ⊖-navat tulevat oikeille puolille lokeron sisällä olevien merkintöjen mukaisesti. Kun käytät kaukosäädintä, suuntaa se järjestelmässä olevaan kaukosäätimen tunnistimeen .

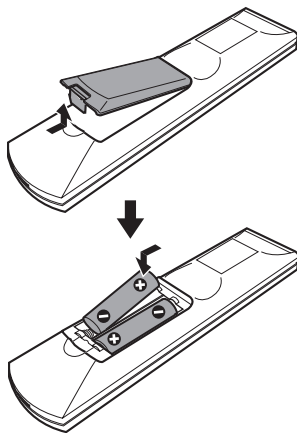

Huomautus

- Älä jätä kaukosäädintä kuumaan tai kosteaan paikkaan.
- Älä käytä uutta paristoa yhdessä vanhan kanssa.
- Varo erityisesti paristoja vaihtaessasi, ettei kaukosäätimen sisään joudu vieraita esineitä.
- Älä altista kaukosäätimen tunnistinta auringon tai valaisimien suoralle valolle. Muutoin voi seurauksena olla toimintahäiriö.
- Jos et aio käyttää kaukosäädintä pitkään aikaan, poista paristot, jotta kaukosäädin ei vioitu mahdollisen paristovuodon tai syöpmisen seurauksena.

Lisäbassokaiuttimen pehmusteiden kiinnittäminen

Kiinnitä toimitetut pehmusteet lisäbassokaiuttimen pohjaan, jotta se pysyy vakaasti paikallaan.

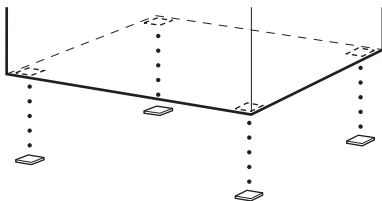

Vaihe 1: Kaiuttimien kokoaminen

Ennen kuin liität kaiuttimet, aseta kaiutinjalusta kaiuttimeen.
(Ainoastaan mallin DAV-DZ410 kaiuttimet.)

Huomaus

- Levitä lattialle liina, jotta lattia ei vahingoitu.

Vinkki

- Kaiutinta voi käyttää ilman kaiutinjalustaa, jos kaiutin asennetaan seinälle (sivu 24).

1 Kiinnitä pylväs jalustaan.

Pitkä pylväs on tarkoitettu lattiakäyttöön ja lyhyt pylväs pöytäkäyttöön.

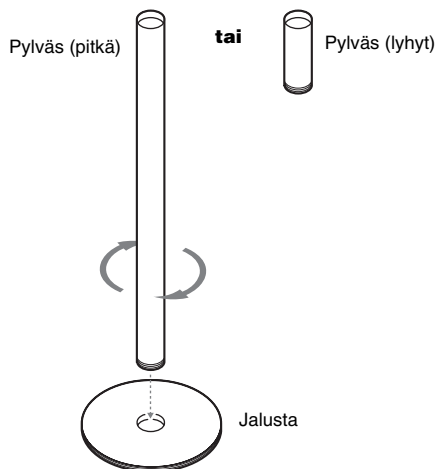

2 Vedä kaiutinjohto jalustassa olevasta reiästä ja nosta jalusta sitten pystyyn.

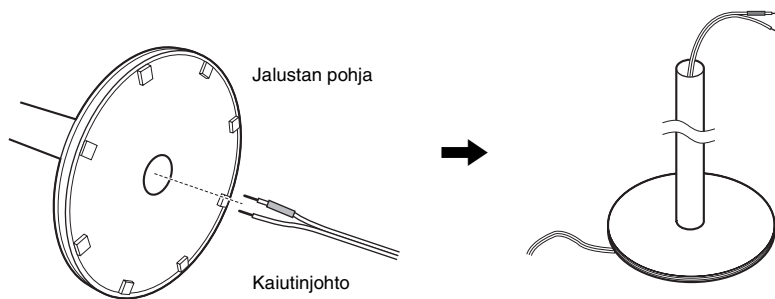

3 Kiinnitä kiinnike pylvääseen.

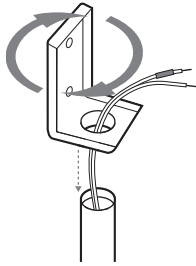

Huomautus

- Jos kiinnike ei kiinnity kunnolla, irrota se ja koeta uudelleen. Jos kiinnität kiinnikkeen väkivalloin, sen kierteteet voivat vahingoittua.

4 Kytke kaiutinjohdot kaiuttimeen ja pujota johdot sitten aukkojen (A, B, C ja D) lävitse.

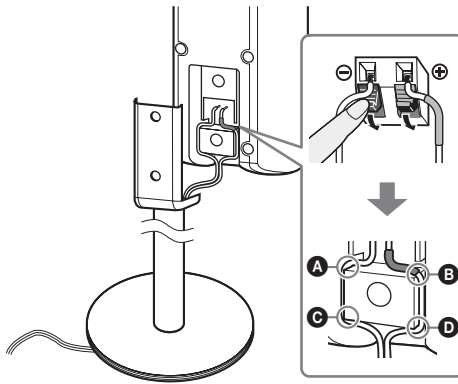

5 Liu'uta kaiutin hitaasti kiinnikkeen päälle.

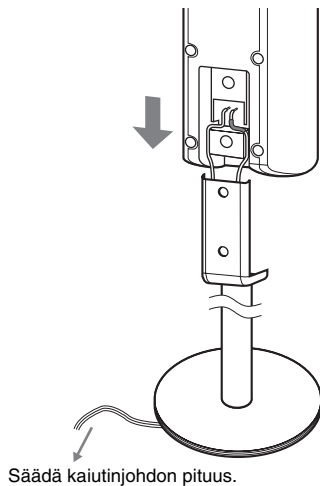

Huomautus

- Pidä huolta siitä, että kaiutinjohto ei joudu kaiuttimen ja kiinnikkeen väliin.
- Älä pudota kaiutinta asennuksen aikana.

6 Kiinnitä kaiuttimen ruuvit järjestyksessä ① - ②.

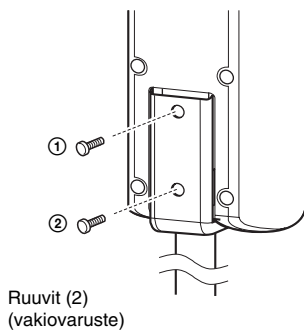

Vaihe 2: Järjestelmän ja television kytkeminen

Tämä kytkentä on järjestelmän ja television välinen peruskytkentä. Tietoja muista televisiokytkennöistä on sivu 25. Tietoja muista komponenttikytkennöistä on sivu 28. Tietoja progressiivisten signaalien vastaanotosta on sivu 26.

Katso alla olevaa kytkentäkaaviota ja lue lisätietoja seuraavien sivujen vaihteista ① - ④.

DAV-DZ110

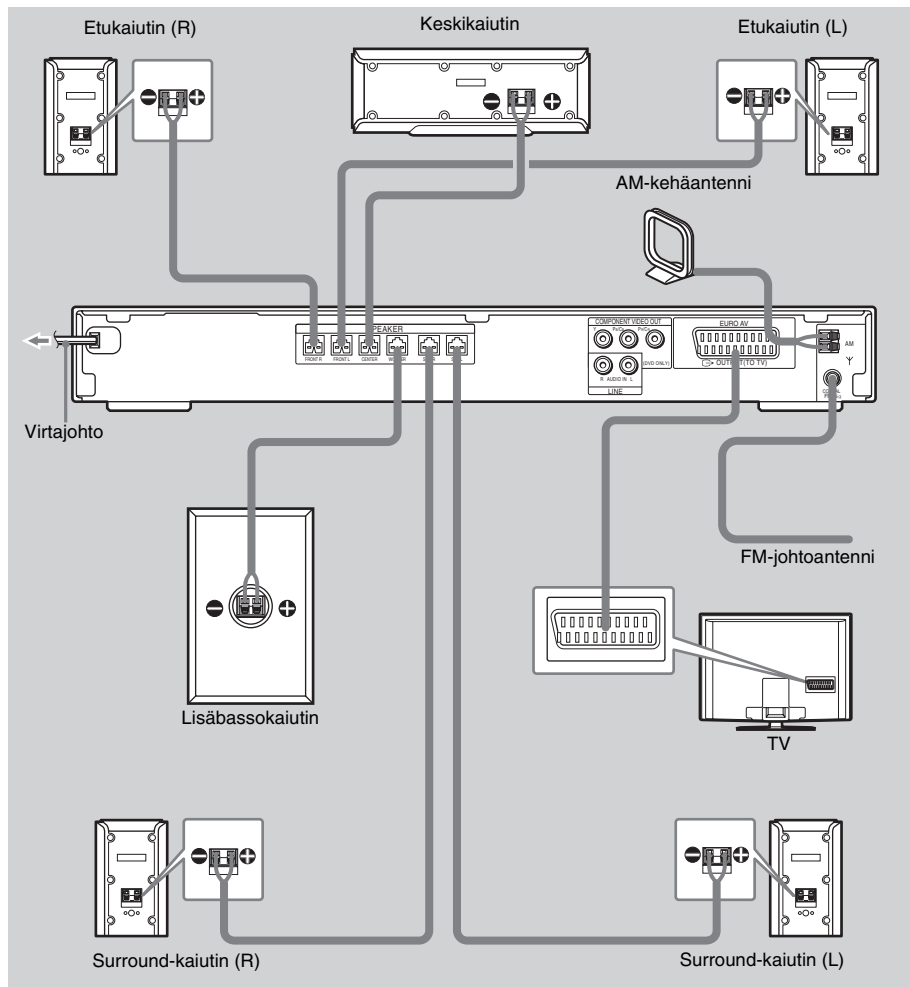

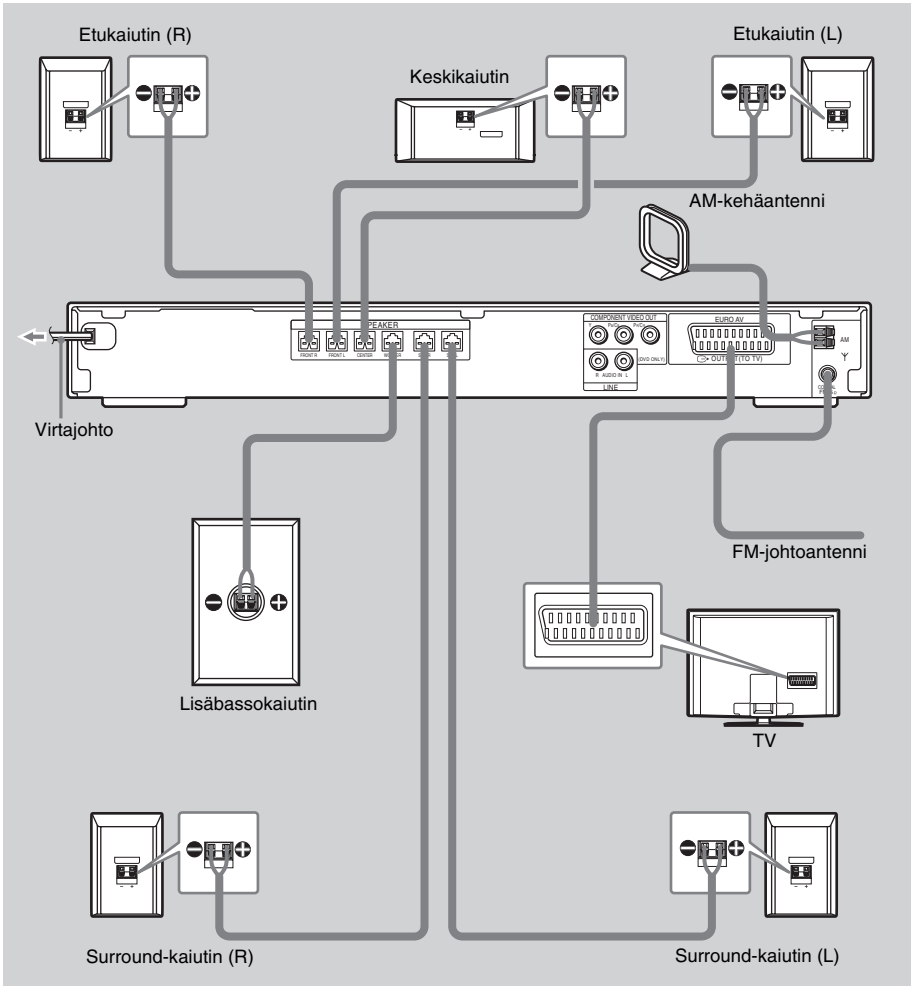

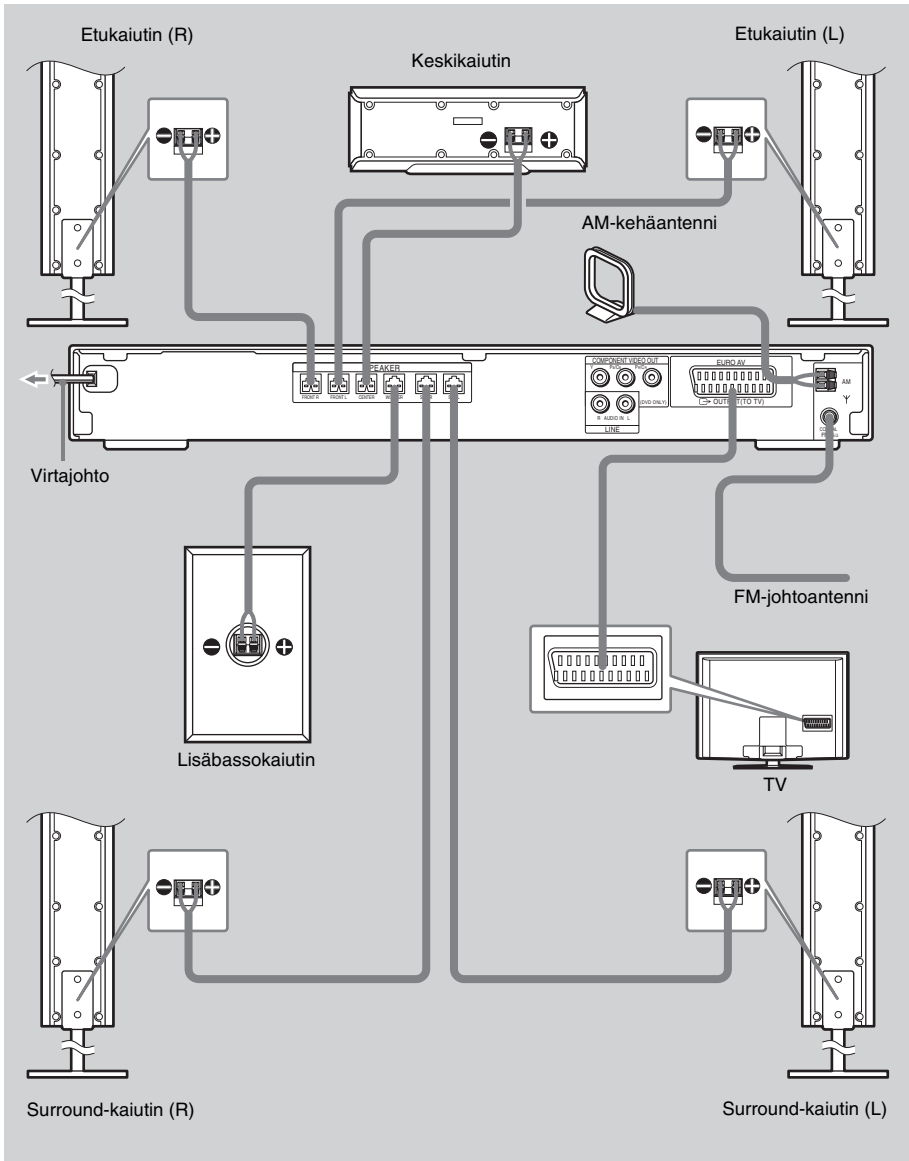

① Kaiuttimien kytkeminen

Tarvittavat kaapelit

Kaiutinjohtojen liittimen ja holkin väri on sama kuin johtojen kohdelliitäntöjen väri.

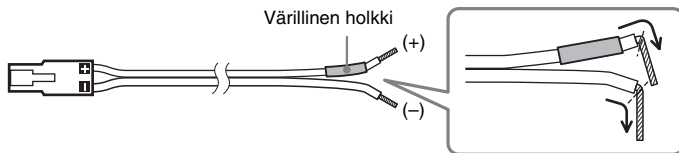

Huomautus

- Pidä huolta siitä, että kaiutinjohtoon eriste ei joudu SPEAKER-liitäntään.

Kaiuttimien oikosulun estäminen

Jos kaiuttimet joutuvat oikosulkuun, järjestelmä voi vioittua. Voit estää oikosulun noudattamalla seuraavia varotoimia kaiuttimia kytkiessäsi. Varmista, että kaiutinjohtoon paljas osa ei pääse koskettamaan muita kaiutinliitäntöjä tai toisten kaiutinjohtojen paljaita osia, kuten alla on kuvattu.

Kaiutinjohtoon paljas osa koskettaa toista kaiutinliitäntää.

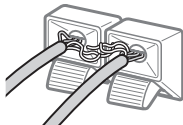

Kaiutinjohtojen paljaat osat koskettavat toisiaan, koska eristettä on poistettu liaksi.

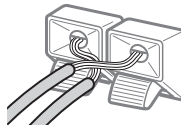

Kun olet liittänyt kaikki osat, kaiuttimet ja virtajohtoon, tarkasta testiäänän avulla, että kaikki kaiuttimet on liitetty oikein. Lisätietoja testiäänän kuuntelemisesta on sivu 77.

Jos jostakin kaiuttimesta ei kuulu ääntä testiääntä toistettaessa tai testiääni kuuluu jostakin muusta kaiuttimesta kuin siitä, jonka nimi näkyy asetusnäytössä, kaiutin saattaa olla oikosulussa. Jos näin käy, tarkasta kaiuttimen kytkennät.

Huomautus

- Varmista, että kytket kaiutinjohtot oikeisiin liitäntöihin: ⊕ liitäntään ⊕ ja ⊖ liitäntään ⊖. Jos johdot on kytketty väärin päin, bassoääni puuttuu ja ääni voi olla vääristynyttä.

② Television kytkeminen

Tarvittavat kaapelit

SCART (EURO AV) -kaapeli (lisävaruste)

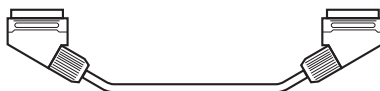

Kytke SCART (EURO AV) -kaapeli järjestelmän EURO AV ⇨ OUTPUT (TO TV) -liitäntään. Kun käytät SCART (EURO AV) -kaapelia, tarkista, että televisio on yhteensopiva S video- tai RGB-signaalien kanssa. Jos televisio on yhteensopiva S video -signaalien kanssa, vaihda television tulotilaksi RGB-signaali. Katso kytkettävän television käyttöohjetta.

Vinkki

- Jos haluat kuulla 2-kanavaisen lähteen televisio- tai stereoäänen 6 kaiuttimesta, valitse ”Dolby Pro Logic”-, ”Dolby Pro Logic II MOVIE”- tai ”Dolby Pro Logic II MUSIC” -äänikenttä (sivu 33).

③ Antennin kytkeminen

AM-antennin kytkeminen

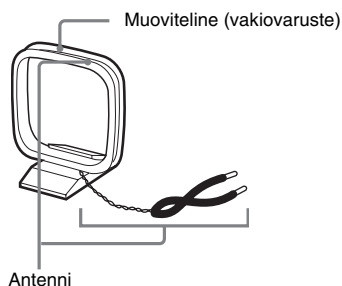

Antennin muoto ja pituus ovat suunniteltu AM-signaalin vastaanottoa varten. Älä pura antennia tai kääri sitä kerälle.

1 Irrota ainoastaan kehys muovitelineestä.

2 Asenna AM-kehäantenni.

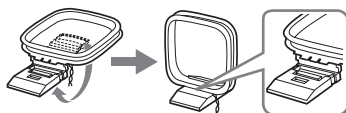

3 Kytke johdot AM-antennin liitäntöihin.

Johdon (A) tai johdon (B) voi kytkeä kumpaan tahansa liitäntään.

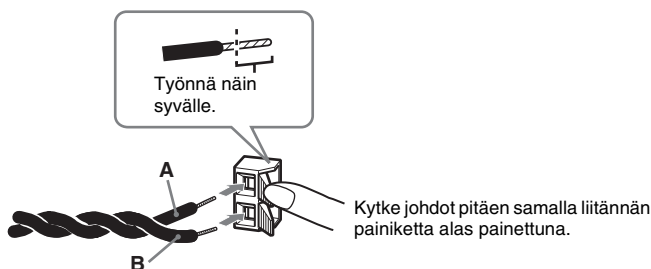

Huomautus

- Älä aseta AM-kehäantennia järjestelmän tai muiden AV-laitteiden läheisyyteen, sillä se voi aiheuttaa häiriöitä.

Vinkki

- Etsi paras kuuluvuus suuntaamalla AM-kehäantennia eri suuntiin.

4 Tarkista, että AM-kehäantenni on kunnolla kytketty vetämällä siitä kevyesti.

FM-johtoantennin kytkeminen

Kytke FM-johtoantenni COAXIAL FM 75 Ω-liitäntään.

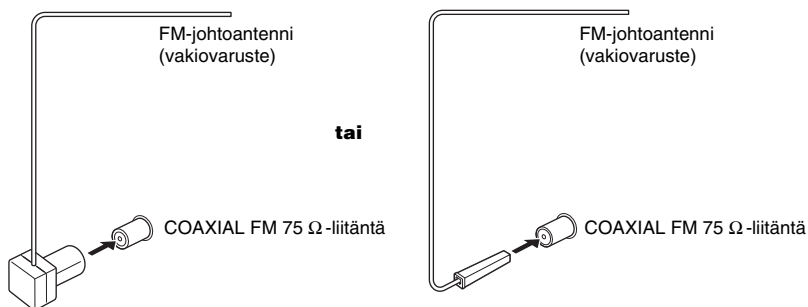

Huomaus

- Avaa FM-johtoantenni täyteen pituuteensa.
- Kun olet liittänyt FM-johtoantennin, asenna se mahdollisimman vaakasuoraan asentoon.

Vinkki

- Jos FM-antennin kuuluvuus on huono, liitä laite FM-ulkoantenniin 75 ohmin koaksiaalikaapelilla (lisävaruste) alla olevan kuvan mukaisesti.

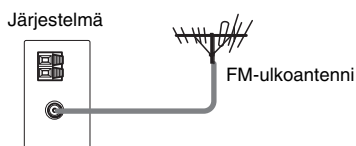

④ Virtajohdon kytkeminen

Ennen kuin kytket järjestelmän virtajohdon pistorasiaan, kytke järjestelmän kaiuttimet.

Asenna tämä järjestelmä siten, että virtajohto on helppo irrottaa pistorasiasta ongelmatilanteessa.

Vaihe 3: Järjestelmän sijoittaminen

Kaiuttimien sijoittaminen

Lisäbassokaiutinta lukuun ottamatta kaikkien kaiuttimien tulisi sijaita yhtä kaukana kuuntelupaikasta (A), jotta surround-äänentoisto olisi paras mahdollinen.

Tätä järjestelmää käytettäessä keskikaiuttimen voi kuitenkin sijoittaa jopa 1,6 metriä lähemmäs (B) ja surround-kaiuttimet jopa 5,0 metriä lähemmäs (C) kuuntelupaikkaa.

Etukaiuttimet voi sijoittaa 1,0 - 7,0 metrin (A) etäisyydelle kuuntelupaikasta.

Sijoita kaiuttimet seuraavan kuvan mukaisesti.

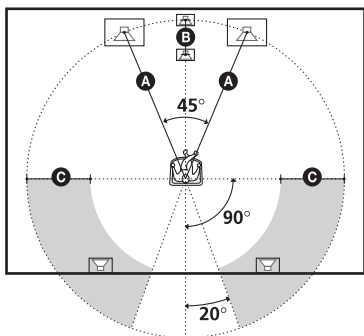

Huomautus

- Älä sijoita kaiuttimia kaltevalle alustalle.
- Älä sijoita kaiuttimia paikkaan, joka on
 - erityisen kuuma tai kylmä
 - pölyinen tai likainen
 - erityisen kostea
 - alttiina tärinälle
 - alttiina suoralle auringonvalolle.
- Ole varovainen, kun sijoitat erikoiskäsitellylle (esimerkiksi vahatulle, kiillotetulle tai öljytylle) lattialle kaiuttimen ja/tai kaiutinjalustan (lisävaruste), koska tällöin voi syntyä tahroja tai värjäytyimiä.
- Käytä puhdistukseen pehmeää liinaa, kuten silmälasien puhdistusliinaa.
- Älä käytä puhdistusliinoja, -jauhetta tai liuottimia, kuten alkoholia tai bensiiniä.
- Älä nojaa kaiuttimeen tai ota siitä tukea, sillä kaiutin voi tällöin kaatua.

Vinkki

- Kaiuttimien paikkoja muutettaessa on suositeltavaa muuttaa myös asetuksia. Lisätietoja on kohdissa ”Huoneen surround-äänien optimoiminen” (sivu 67) ja ”Tarvittavien asetusten automaattinen kalibrointi” (sivu 69).

Vaihe 4: Pika-asennus

Noudattamalla alla olevia ohjeita voit käyttää järjestelmää mahdollisimman vähin muutoksin.

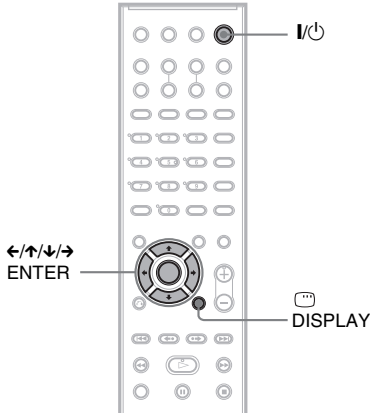

1 Kytke televisioon virta.

2 Paina I/O.

Huomautus

- Irrota kuulokkeet, kun teet pika-asennuksen. Vaiheen 11 jälkeisiä vaiheita ei voi tehdä, jos kuulokkeet on kytketty.
- Varmista, että toimintoasetus on ”DVD”.

3 Valitse television ohjelmälähde niin, että järjestelmän signaali näkyy television kuvaruudussa.

Kuvaruudun alareunassa näkyy [Käynnistä PIKA-ASENNUS painamalla [ENTER]]. Jos tämä ilmoitus ei tule näkyviin, siirry pika-asennusnäyttöön ja jatka siitä (sivu 22).

4 Paina ENTER-painiketta asettamatta levyä.

Kuvaruutunäytöissä käytettävän kielen asetusnäyttö tulee näkyviin.

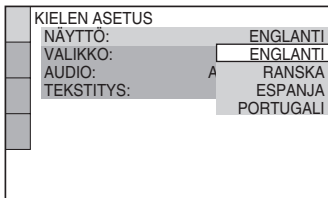

5 Valitse kieli ↑/↓-painikkeilla.

Järjestelmä näyttää valikon ja tekstityksen valitulla kielellä.

6 Paina ENTER.

Esiin tulee liitettävän television kuvasuhteen asetusnäyttö.

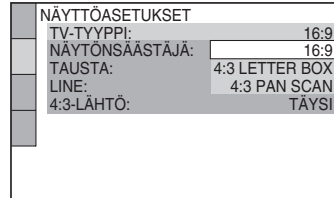

7 Valitse televisiota vastaava asetus ↑/↓-painikkeilla.

■ **Normaali 4:3-kuvasuhteen televisio**
[4:3 LETTER BOX] tai [4:3 PAN SCAN]
(sivu 73)

■ **Laajakuvatelevisio tai normaali 4:3-kuvasuhteen televisio laajakuvatilassa**
[16:9] (sivu 73)

8 Paina ENTER.

Esiin tulee asetusnäyttö, jossa voi valita, missä muodossa videosauna siirretään järjestelmän takapaneelissa olevasta EURO AV ⇨ OUTPUT (TO TV) -liitännästä.

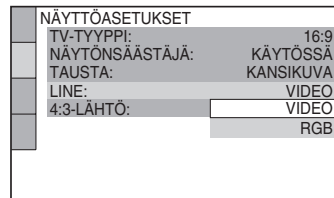

9 Valitse videosaunan siirtomuoto ↑/↓-painikkeilla.

- [VIDEO]: videosauna.
- [RGB]: RGB-signaali.

Huomautus

• Jos televisio ei kykene vastaanottamaan RGB-signaalia, television kuvaruudussa ei näy kuvaa vaikka valitset [RGB]-vaihtoehdon. Katso television käyttöohjetta.

10 Paina ENTER.

Esiin tulee kaiuttimien sijoittelun asetusnäyttö.

11 Valitse kaiuttimien todellista sijoittelua vastaava sijoittelukuva \leftarrow/\rightarrow -painikkeilla ja paina sitten ENTER.

Lisätietoja on kohdassa ”Huoneen surround-äänien optimoiminen” (sivu 67).



12 Kytke kalibrointimikrofoni etupaneelin A.CAL MIC -liitäntään, valitse [KYLÄ] \uparrow/\downarrow -painikkeilla ja paina sitten ENTER.

Aseta kalibrointimikrofoni korvien tasolle telineen (lisävaruste) tms. avulla. Kunkin kaiuttimen etupuolen tulee olla kalibrointimikrofonia vastapäätä, eikä kaiuttimien ja kalibrointimikrofonin välissä saa olla esteitä. Mittauksen aikana tulee olla hiljaa.

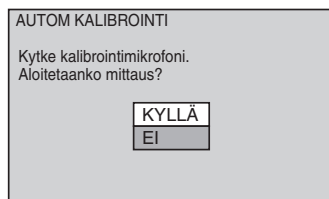
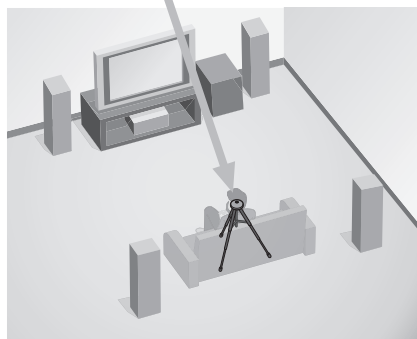
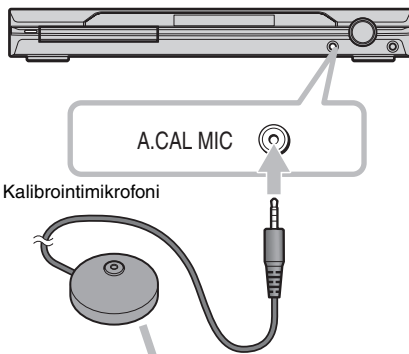

Automaattinen kalibrointi alkaa.

Huomautus

- Järjestelmästä kuuluu voimakas koeääni [AUTOM KALIBROINTI] -toiminnon alkaessa. Äänenvoimakkuutta ei voi pienentää. Ota lapset ja naapurit huomioon.
- Poistu mittausalueelta ja koeta olla hiljaa mittauksen aikana (kesto on noin 3 minuuttia), sillä muut äänet voivat vääristää mittaustuloksia.

13 Irrota kalibrointimikrofoni ja valitse [KYLÄ] \leftarrow/\rightarrow -painikkeilla.

Pika-asennus on tehty. Kaikki liitännät ja asetukset on tehty.

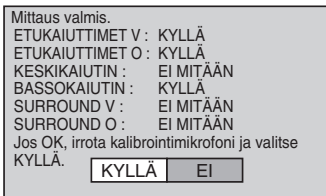
**Huomautus**

- Jos mittaus epäonnistuu, noudata ilmoituksen ohjeita ja koeta [AUTOM KALIBROINTI] -toimintoa uudelleen.

Poistuminen pika-asennuksesta

Paina DISPLAY -painiketta missä tahansa vaiheessa.

Vinkki

- Jos muutat kaiuttimien sijoittelua, nollaa kaiutinasetukset. Katso kohtia ”Huoneen surround-äänien optimoiminen” (sivu 67) ja ”Tarvittavien asetusten automaattinen kalibrointi” (sivu 69).
- Asetusten muuttamisesta on lisätietoja ”Asetusnäytön käyttäminen” (sivu 71).

Pika-asennusnäyttöön siirtyminen

1 Paina DISPLAY, kun järjestelmä on pysäytystilassa.

Esiin tulee ohjausvalikko.

2 Valitse [ASETUKSET] -painikkeilla ja paina sitten ENTER.

Esiin tulee [ASETUKSET]-valikko.

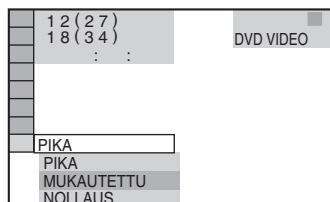

3 Valitse [PIKA] -painikkeilla ja paina ENTER.

Esiin tulee pika-asennusnäyttö.

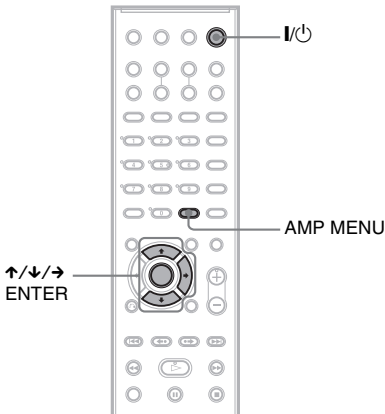

Kun virtajohto on liitetty, esittely alkaa etupaneelin näytössä. Kun painat kaukosäätimen I/⏻ -painiketta, esittely lakkaa.

Huomaus

- Järjestelmän I/⏻ -painikkeen painaminen ei lopeta esittelyä.
- Kun otat esittelytilan käyttöön AMP-valikossa, esittely ei lakkaa vaikka painat kaukosäätimen I/⏻ -painiketta. Voit keskeyttää esittelyn poistamalla esittelytilan käytöstä ja painamalla sitten kaukosäätimen I/⏻ -painiketta. Kun esittelytila on pois käytöstä, järjestelmän valmiustilan virrankulutus pienenee.

Esittelytilan ottaminen käyttöön tai poistaminen käytöstä

- 1** Paina AMP MENU.
- 2** Paina toistuvasti ↑/↓ -painikkeita, kunnes etupaneelin näyttöön tulee ”DEMO” ja paina sitten ENTER tai →.
- 3** Valitse asetus ↑/↓ -painikkeilla.
 - DEMO ON: esittelytilan ottaminen käyttöön.
 - DEMO OFF: esittelytilan poisto käytöstä.

4 Paina ENTER.

Asetus tulee voimaan.

5 Paina AMP MENU.

AMP-valikko poistuu näytöstä.

Kaiuttimien asentaminen seinälle

- 1** Käytä ruuveja (lisävaruste), jotka sopivat kaiuttimien takana oleviin reikiin. Katso alla olevia kuvia.

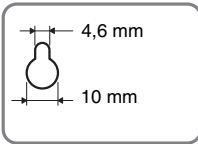
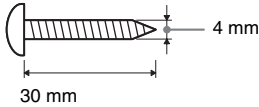

Kaiuttimen takana oleva reikä

- 2** Kiinnitä ruuvit seinään.

Keskikaiuttimelle

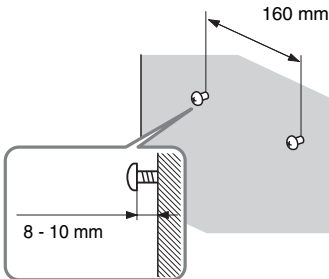

Muille kaiuttimille (DAV-DZ110/DZ111)

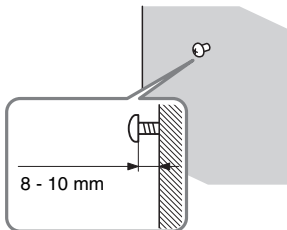

Muille kaiuttimille (DAV-DZ410)

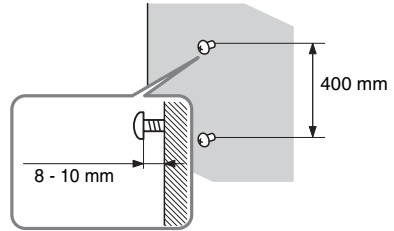

- 3** Ripusta kaiuttimet ruuvien varaan.

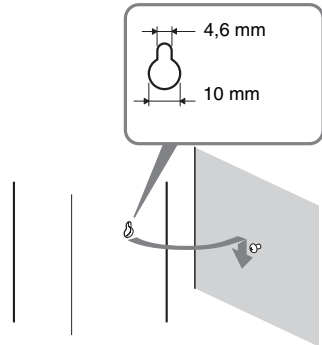

Huomautus

- Käytä seinämateriaaliin sopivia ruuveja. Kipsilevyseinä on erityisen hauras, joten kiinnitä ruuvit lujasti levyn takana olevaan koolinkiin. Asenna kaiuttimet pystysuoralle ja tasaiselle seinälle, joka on vahvistettu asianmukaisella tavalla.
- Kysy rautakaupasta tai asentajalta neuvoja käytettävistä ruuveista ja seinämateriaalista.
- Sony ei vastaa onnettomuuksista tai vahingoista, jotka aiheutuvat virheellisestä asennuksesta, heikosta seinän rakenteesta, ruuvien virheellisestä kiinnityksestä, luonnonmullistuksesta tms.

Kytkeminen televisioon (lisätoimet)

Valitse televisiosi liitännöjen mukainen kytkemistapa.

Videokaapelienvytkeminen

Lähetää DVD-kuvan televisioon.

Tarkasta television liitännät ja valitse liitännätapa **A** tai **B**. Kuvanlaatu paranee järjestyksessä siirryttäessä liitännätavasta **A** (vakio) liitännätapaan **B** (komponentti).

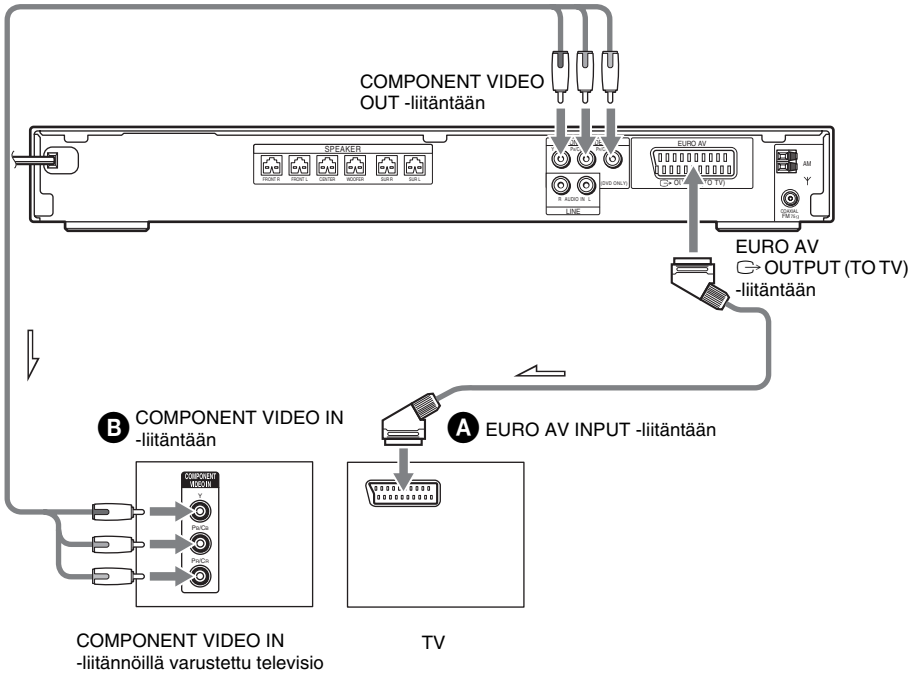

A Kytkeminen televisioon SCART (EURO AV) -kaapelilla (lisävaruste)

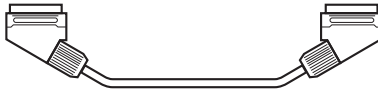

Kytke SCART (EURO AV) -kaapeli järjestelmän EURO AV  OUTPUT (TO TV) -liitännään. Kun käytät SCART (EURO AV) -kaapelia, tarkasta, että televisio on yhteensopiva S video- tai RGB-signaalien kanssa. Jos televisio on yhteensopiva S video -signaalien kanssa, vaihda television tulotilaksi RGB-signaali. Katso kytkettävän television käyttöohjetta.

B Kytkeminen COMPONENT VIDEO IN -liitännöillä varustettuun televisioon

Kytke komponenttivideokaapeli (lisävaruste). Jos haluat käyttää COMPONENT VIDEO OUT -liitäntöjä (Y, Pb/Cb, Pr/Cr), televisiossa täytyy olla COMPONENT VIDEO IN -liitännät (Y,Pb/Cb, Pr/Cr). Jos televisio tukee progressiivista signaalia, sinun on käytettävä tätä liitännätapaa ja asetettava järjestelmän lähtökanava progressiiviseksi (sivu 26).

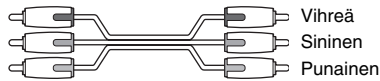

Kytkeminen tavalliseen 4:3-kuvasuhteiseen televisioon

Kaikkien levytyyppien kuva ei mahdu television kuvaruutuun. Kuvasuhteen vaihtamisesta on tietoa sivu 73.

Tukeeko televisiosi progressiivisia signaaleja?

Progressiivisella menetelmällä tarkoitetaan televisiokuvan näyttämistä tavalla, joka vähentää välkkymistä ja terävöittää kuvaa. Tämä menetelmä edellyttää televisiota, joka tukee progressiivisiä signaaleja.

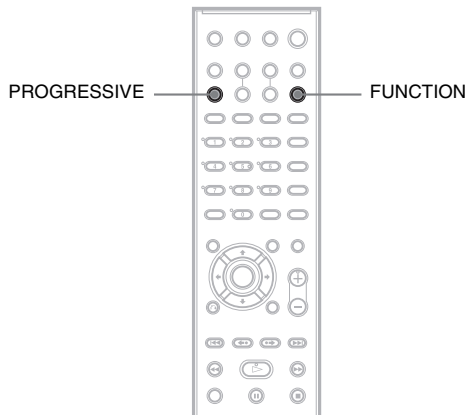

Etupaneelin näyttöön tulee "PROGRE", kun järjestelmä lähettää progressiivista signaalia.

1 Valitse "DVD" painamalla toistuvasti **FUNCTION**.

2 Paina **PROGRESSIVE**.

Näyttö muuttuu jokaisella **PROGRESSIVE**-painikkeen painalluksella seuraavasti:

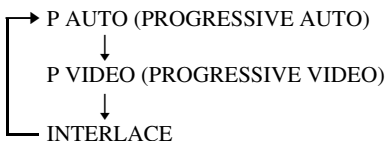

■ P AUTO (PROGRESSIVE AUTO)

Valitse tämä asetus, jos

- televisio tukee progressiivisia signaaleja ja
- televisio on kytketty COMPONENT VIDEO OUT -liitäntöihin.

Valitse normaalisti tämä vaihtoehto edellä kuvatussa tilanteessa. Laite havaitsee ohjelmistotyypin automaattisesti ja valitsee oikean muuntotavan.

Huomaa, että kuva ei ole selvä tai kuvaa ei näy lainkaan, jos valitset nämä asetukset, kun jompikumpi edellä mainituista ehdoista ei täyty.

■ P VIDEO (PROGRESSIVE VIDEO)

Valitse tämä asetus, jos

- televisio tukee progressiivisia signaaleja ja
- televisio on liitetty COMPONENT VIDEO OUT -liitäntöihin ja
- haluat asettaa muuntotavaksi PROGRESSIVE VIDEO -vaihtoehdon videopohjaista ohjelmistoa varten.

Valitse tämä, jos kuva ei ole selvä, kun valitset vaihtoehdon PROGRESSIVE AUTO.

Huomaa, että kuva ei ole selvä tai kuvaa ei näy lainkaan, jos valitset nämä asetukset, kun jompikumpi edellä mainituista ehdoista ei täyty.

■ INTERLACE

Valitse tämä asetus, jos

- televisio ei tue progressiivisia signaaleja tai
- televisio on kytketty muihin kuin COMPONENT VIDEO OUT -liitäntöihin (EURO AV ⇨ OUTPUT (TO TV)).

Tietoja DVD-ohjelmistotyypeistä ja muuntotavasta

DVD-ohjelmat voidaan jakaa 2 tyyppiin: filmi- ja videopohjaisiin ohjelmistoihin.

Televisio-ohjelmia vastaavissa videopohjaisissa ohjelmistoissa näytetään 30 kuvaruutua/60 kenttää sekunnissa. Elokuvaa vastaavissa filmipohjaisissa ohjelmistoissa näytetään 24 kuvaruutua sekunnissa.

Joillakin DVD-levyillä on sekä filmipohjainen että videopohjainen ohjelmisto.

Jotta nämä ohjelmistot näyttävät luonnollisilta progressiivisessa tilassa, progressiivinen signaali on muunnettava katseltavan DVD-ohjelmiston tyyppiin mukaiseksi.

Huomautus

- Kun toistat videopohjaista ohjelmistoa progressiivisessa tilassa, tiettyjen kuvien osat voivat muunnon vuoksi näkyä epäluonnollisina, kun ne lähetetään COMPONENT VIDEO OUT -liitäntöjen kautta. Vaikka valitset vaihtoehdon "PROGRESSIVE AUTO" tai "PROGRESSIVE VIDEO", EURO AV ⇨ OUTPUT (TO TV) -liitännän kautta tulevat kuvat näkyvät muuttumattomina, sillä ne näytetään lomitellussa muodossa.
- Jos valitset [NÄYTTÖASETUKSET]-valikon [LINE]-asetukseksi [RGB] (sivu 74), järjestelmä siirtyy "INTERLACE"-tilaan. Näin käy vaikka valitsisit vaihtoehdon "PROGRESSIVE AUTO" tai "PROGRESSIVE VIDEO".
- Jos valitset [NÄYTTÖASETUKSET]-valikon [LINE]-asetukseksi [RGB] (sivu 74), järjestelmä ei lähetä komponenttividéosignaaleja.

Muiden laitteiden kytkeminen

Voit kuunnella jonkin toisen laitteen tuottamaa ääntä tämän järjestelmän kaiuttimista, jos kytket sen AUDIO OUT -liitäntöjen kautta. Liitä muu laite suoraan televisioon kuvayhteyttä varten.

Järjestelmän ja muun laitteen kytkeminen

Toisen laitteen ääni toistetaan tämän järjestelmän kaiuttimista.

Videonauhuri, digitaalinen satelliittivastaanotin

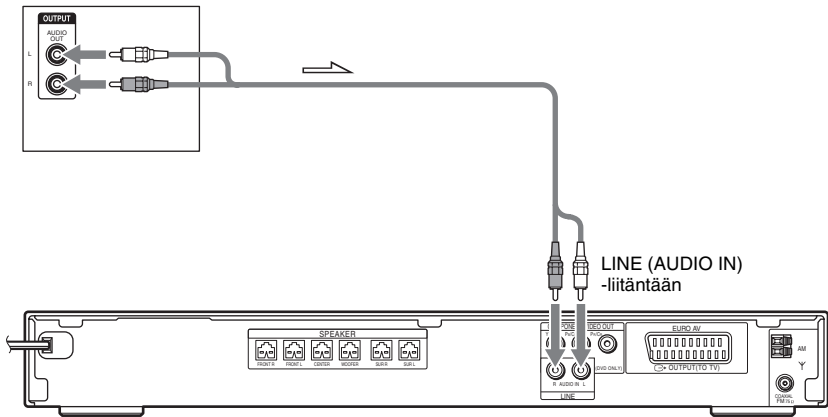

Toisen laitteen AUDIO OUT -liitäntöjen kytkeminen tämän järjestelmän LINE (AUDIO IN) -liitäntöihin

Kytke videonauhuri tai muu laite LINE (AUDIO IN) -liitäntöihin audiokaapelilla (lisävaruste). Kytke kaapelin väreillä merkityt liittimet laitteiden vastaavanvärisiin liitäntöihin.

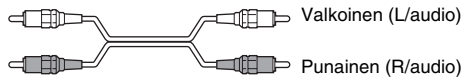

Kannettavan äänilähteen kuunteleminen järjestelmän kautta

Kytke kannettavan äänilähteen lähtöliitännät järjestelmän etupaneelissa olevaan AUDIO IN -liitäntään stereominipistokkeella (lisävaruste).



Vinkki

- Äänen laadun voi muuttaa paremmaksi, kun kuunnellaan MP3-muotoisia tallenteita kannettavasta äänilähteestä. Valitse "AUDIO" painamalla FUNCTION. Kytke kannettava äänilähde. Paina SOUND FIELD toistuvasti, kunnes etupaneelin näytössä näkyy "A.F.D. STD". Peruuta valitsemalla jokin muu kuin "A.F.D. STD".

Huomautus

- Kytke liittimet kunnolla häiriöääniä estämiseksi.

Perustoiminnot

Levyjen toistaminen

DVD-V DVD-VR VIDEO CD C D DATA-CD

DATA DVD

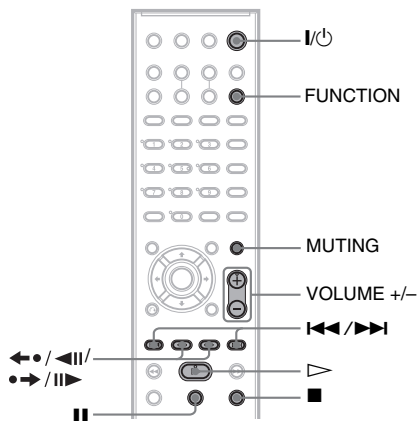
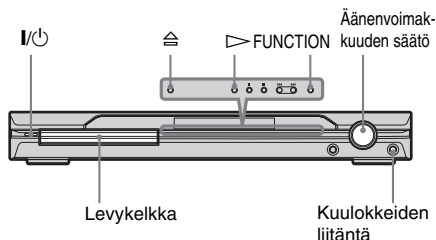

Joidenkin DVD VIDEO- tai VIDEO CD -levyjen kohdalla toiminnoissa voi olla eroja tai rajoituksia.

Katso lisätietoja levyn mukana tulleista käyttöohjeista.

1 Kytke televisioon virta.

2 Valitse televisiosta tätä järjestelmää vastaava tuloliitäntä.

3 Paina I/⏻.

Järjestelmään kytkeytyy virta.

Jos järjestelmän tila-asetuksena ei ole "DVD", valitse "DVD" painamalla FUNCTION.

4 Paina ⏻.

5 Aseta levy laitteeseen.

Aseta levykelkkaan yksi levy ja paina ⏻.

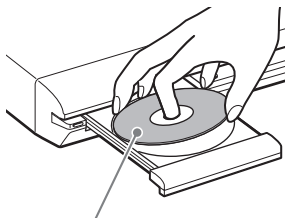

Jos toistettavana on 8 cm:n levy, aseta se levykelkan sisimpään kehään. Varmista, että levy ei ole vinossa.

Huomautus

- Älä paina levykelkkaa väkisin kiinni sormella, sillä tämä voi vioittaa järjestelmää.
- Älä aseta kelkkaan enempää kuin yksi levy.

6 Paina ▷.

Järjestelmä aloittaa toiston (jatkuvan toiston).

Säädä järjestelmän äänenvoimakkuus.

Äänenvoimakkuuden taso näkyy televisioruudussa sekä etupaneelin näytössä.

Huomautus

- Äänenvoimakkuuden taso ei ehkä näy televisioruudussa järjestelmän tilan mukaan.

Virransäästö valmiustilassa

Paina I/⏻, kun järjestelmä käynnistyy. Voit poistua valmiustilasta painamalla I/⏻ kerran.

Lisätoiminnot

Toiminto	Painike
Pysäytys	■
Tauko	
Toiston jatkaminen tauon jälkeen	tai ▷
Siirtyminen seuraavaan jaksoon, raitaan tai kohtaukseen	▶▶ (ei JPEG)
Paluu edelliseen jaksoon, raitaan tai kohtaukseen	◀◀ (ei JPEG)

Toiminto	Painike
Äänen mykistäminen	MUTING. Voit peruuttaa mykistyneen äänen uudelleen tai säätämällä äänenvoimakkuutta painikkeella VOLUME +.
Toiston pysäyttäminen ja levyn poistaminen	⏸
Edellisen kohtauksen uudelleentoisto*	◀• / ◀◀ (välitön uudelleentoisto) toiston aikana.
Nykyisen kohtauksen hetkellinen pikasiirto eteenpäin**	▶▶ / ▶▶▶ (välitön siirto eteenpäin) toiston aikana.

* Vain DVD VIDEO-, DVD-RW- tai DVD-R-levyt. Painiketta ei voi käyttää DivX-videotiedostojen kanssa (vain DAV-DZ110/DZ410).

** Vain DVD VIDEO-, DVD-RW-, DVD-R-, DVD+RW- ja DVD+R-levyt. Painiketta ei voi käyttää DivX-videotiedostojen kanssa (vain DAV-DZ110/DZ410).

Huomaus

- Välitöntä uudelleentoistoa tai välitöntä siirtymistä eteenpäin ei ehkä voi käyttää kaikissa kohtauksissa.

Radion tai muiden laitteiden äänen kuuntelu

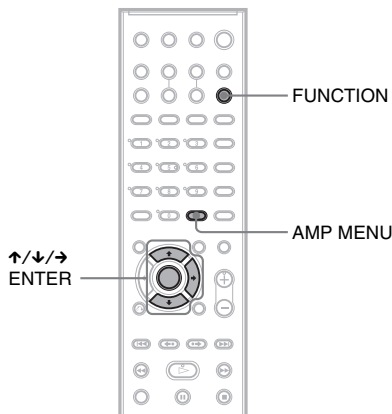

Kytkeyn laitteen valitseminen

Voit käyttää takapaneelin LINE-liitäntöihin kytkettyä videonauhuria tai muuta laitetta. Lisätietoja käytöstä on kyseisen laitteen käyttöohjeessa.

Paina toistuvasti FUNCTION, kunnes etupaneelin näytössä lukee "LINE".

Järjestelmän toimintatila vaihtuu seuraavasti painettaessa FUNCTION:

DVD → TUNER FM → TUNER AM →
LINE → TV → AUDIO → ...

Kytkeytyjen laitteiden äänen tulotason muuttaminen

Äänessä voi olla häiriöitä, jos käytössä on järjestelmän takapaneelin LINE-liitäntöihin tai etupaneelin AUDIO IN -liitäntöihin kytketty laite. Kyseessä ei ole vika, vaan ilmiö vaihtelee kytkettävien laitteiden mukaan.

Häiriöt voi välttää muuttamalla kytketyn laitteen äänen tulotasoa.

- 1** Paina toistuvasti **FUNCTION**, kunnes etupaneelin näytössä lukee ”LINE” tai ”AUDIO”.
- 2** Paina **AMP MENU**.
- 3** Paina toistuvasti **↑/↓**, kunnes etupaneelin näytössä lukee ”ATTENUATE” ja paina sitten **ENTER** tai **→**.
- 4** Valitse haluamasi asetus **↑/↓**-painikkeilla.
 - **ATT ON**: vaimentaa äänen tulotason. Äänen tulotaso muuttuu.
 - **ATT OFF**: normaali äänen tulotaso.
- 5** Paina **ENTER**.
Asetus tulee voimaan.
- 6** Paina **AMP MENU**.
AMP-valikko poistuu näytöstä.

Television tai videonauhurin äänen toistaminen kaikista kaiuttimista

Voit kuunnella television tai videonauhurin ääntä kaikista järjestelmän kaiuttimista. Lisätietoja on kohdissa ”Kytkeminen televisioon (lisätoimet)” (sivu 25) ja ”Muiden laitteiden kytkeminen” (sivu 28).

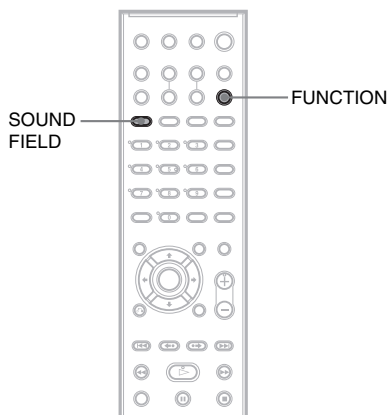

- 1** Paina toistuvasti **FUNCTION**, kunnes etupaneelin näytössä lukee ”TV” tai ”LINE”.
- 2** Paina toistuvasti **SOUND FIELD**, kunnes haluamasi äänikenttä näkyy etupaneelin näytössä.

Jos haluat kuunnella television ääntä tai 2-kanavaisen signaalilähteen stereoääntä kuudesta kaiuttimesta, valitse äänikentäksi ”PRO LOGIC”, ”PLII MOVIE” tai ”PLII MUSIC”.

Lisätietoja äänikentistä on sivu 33.

Elokuva- tai musiikkitalan valitseminen

DVD-V

DVD-VR

VIDEO CD

C D

DATA-CD

DATA DVD

Voit valita elokuville tai musiikille sopivan äänitalan.

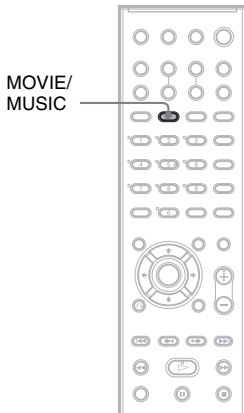

Paina toiston aikana MOVIE/MUSIC.

Paina toistuvasti MOVIE/MUSIC, kunnes haluamasi tilan ilmaisin syttyy etupaneelin näytössä. Oletusasetus näkyy alleviivattuna.

- **AUTO**: valitsee tilan automaattisesti ja tuottaa äänen levyn ominaisuuksien mukaan.
- **MOVIE**: tuottaa elokuvaan soveltuvan äänen.
- **MUSIC**: tuottaa musiikin kuunteluun soveltuvan äänen.

Vinkki

- Kun elokuva- tai musiikkitala on valittuna, etupaneelin näytössä lukee "MOVIE" tai "MUSIC".

Huomautus

- Näitä asetuksia ei voi muuttaa, jos järjestelmään on liitetty kuulokkeet.

Äänen säätäminen

Tilaaänen toistaminen äänikentän avulla

DVD-V DVD-VR VIDEO CD C D DATA-CD

DATA DVD

Surround-äänentoiston käyttäminen käy helposti valitsemalla jonkin järjestelmän esiohjelmoiduista äänikentistä. Voit nauttia elokuvateatterin äänentoistosta kotonasi.

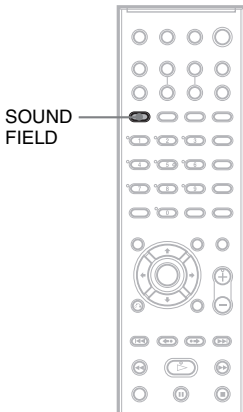

Paina SOUND FIELD.

Paina toistuvasti SOUND FIELD, kunnes haluamasi äänikenttä näkyy etupaneelin näytössä.

Kaikki äänikentät

Äänikenttä	Näyttö
AUTO FORMAT DIRECT STANDARD	A.F.D. STD
AUTO FORMAT DIRECT MULTI	A.F.D. MULTI
Dolby Pro Logic	PRO LOGIC
Dolby Pro Logic II MOVIE	PLII MOVIE
Dolby Pro Logic II MUSIC	PLII MUSIC
2 CHANNEL STEREO	2CH STEREO
HEADPHONE	HP 2CH
2 CHANNEL STEREO	
HEADPHONE VIRTUAL	HP VIRTUAL

Alkuperäisen äänen automaattinen toisto

■ AUTO FORMAT DIRECT STANDARD

Koodauksen automaattinen purkutoiminto tunnistaa automaattisesti laitteeseen tulevan äänisignaalin tyyppin (Dolby Digital, DTS tai tavallinen 2-kanavainen stereo) ja purkaa koodauksen tarvittaessa. Tässä toimintatilassa laite toistaa äänen niin kuin se on tallennettu ja koodattu lisäämättä mitään tehosteita (esimerkiksi kaiuntaa).

Jos matalataajuisia signaaleja (esimerkiksi Dolby Digital LFE) ei ole, laite kuitenkin luo matalataajuisen signaalin lisäbassokaiutinta varten.

Äänen toistaminen useiden kaiuttimien kautta

■ AUTO FORMAT DIRECT MULTI

Tässä tilassa voit kuunnella eri tyyppisten levyjen äänentoistoa useiden kaiuttimien kautta.

2-kanavaisten äänilähteiden, kuten CD-levyjen, toistaminen 5.1-kanavaisina

■ Dolby Pro Logic

Dolby Pro Logic luo 2-kanavaisista lähteistä viisi lähtökanavaa. Pro Logic -tila purkaa tulosignaalin ja lähettää signaalin etu-, keski- ja surround-kaiuttimiin. Surround-kanava on tällöin monoääninen.

■ Dolby Pro Logic II MOVIE/MUSIC

Dolby Pro Logic II luo 2-kanavaisista lähteistä viisi taajuuskaistaltaan täyttä lähtökanavaa. Tämän muunnoksen suorittaa pitkälle kehitetty, erittäin laadukas tilaäänidekooderimatriisi, joka käyttää alkuperäisen äänitteen tilaääniominaisuuksia lisäämättä mukaan uusia ääniä tai väärittämättä ääntä.

Huomautus

- Kun tulosignaali on peräisin monikanavaisesta lähteestä, Dolby Pro Logic- ja Dolby Pro Logic II MOVIE/MUSIC -tila poistetaan käytöstä ja monikanavainen lähde toistetaan suoraan.

- Kun tulosignaali sisältää kaksikielisen lähetyksään, Dolby Pro Logic ja Dolby Pro Logic II MOVIE/ MUSIC eivät ole käytettävissä.

Pelkän etukaiuttimen ja lisäbassokaiuttimen käyttäminen

■ 2 CHANNEL STEREO

Tässä tilassa ääni kuuluu vasemmasta ja oikeasta etukaiuttimesta sekä lisäbassokaiuttimesta. Tavallisten 2-kanavaisten stereolähteiden ääni ohittaa äänikenttäproessorin kokonaan.

Monikanavaiset tiläänitallenteet yhdistetään kaksikanavaisiksi.

Tässä toimintatilassa voit toistaa mitä tahansa äänilähdettä käyttämällä vain vasenta ja oikeaa etukaiutinta sekä lisäbassokaiutinta.

Surround-äänien kuunteleminen kuulokkeista

■ HEADPHONE 2 CHANNEL STEREO

Tämä tila toistaa äänen kuulokkeiden vasemmasta ja oikeasta kanavasta. Tavallisten 2-kanavaisten stereolähteiden ääni ohittaa äänikenttäproessorin kokonaan. Monikanavaiset tiläänitallenteet yhdistetään kaksikanavaisiksi.

■ HEADPHONE VIRTUAL

Tämä tila toistaa äänen surround-ääninä kuulokkeiden vasemmasta ja oikeasta kanavasta. Tästä tilasta on hyötyä vain, jos toistettavana on monikanavainen lähde.

Surround-tehosteiden poistaminen käytöstä

Paina toistuvasti SOUND FIELD, kunnes etupaneelin näytössä näkyy ”A.F.D. STD” tai ”2CH STEREO”.

Levyjen eri toistotoiminnot

Tietyn kohdan etsiminen levyltä

(haku, hidastettu toisto, kuvan pysäytys)

DVD-V DVD-VR VIDEO CD CD DATA-CD

DATA DVD

Voit etsiä nopeasti haluamasi kohdan levyltä tarkkailemalla kuvaa tai toistamalla levyä hitaasti.

Huomautus

• Kaikkien DVD-levyjen, DivX-video* ja VIDEO CD -levyjen kanssa ei voi käyttää kaikkia tässä mainittuja toimintoja.

* Vain DAV-DZ110/DZ410.

Kohdan haku nopeasti pikasiirrolla eteen- tai taaksepäin (haku)

(ei JPEG)

Paina levyn toiston aikana \lll tai \ggg . Kun löydät haluamasi kohdan, palaa normaaliin nopeuteen painamalla \triangleright . Toistonopeus muuttuu aina, kun painat \lll tai \ggg . Aina kun painat painiketta, ilmaisin muuttuu alla kuvatulla tavalla. Todelliset nopeudet voivat vaihdella eri levyillä.

Toistosuunta

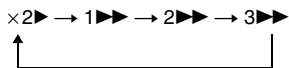

3>>> (vain DVD VIDEO-levyt, DVD-VR-levyt, DivX-video* ja VIDEO CD -levyt)
x2> (vain DVD VIDEO- ja CD-levyt)

* Vain DAV-DZ110/DZ410.

Vastakkainen suunta

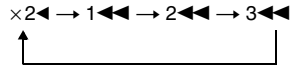

3<<< (vain DVD VIDEO-levyt, DVD-VR-levyt, DivX-video* ja VIDEO CD -levyt)
x2< (vain DVD VIDEO -levyt)

* Vain DAV-DZ110/DZ410.

Toisto nopeutuu jokaisella painalluksella.

Katselu kuva kerrallaan (hidastettu toisto)

(vain DVD VIDEO-levyt, DVD-R-levyt, DVD-RW-levyt, DivX-video* ja VIDEO CD -levyt)

* Vain DAV-DZ110/DZ410.

Paina \lll tai \ggg , kun järjestelmä on taukotilassa. Voit palata normaaliin toistonopeuteen painamalla \triangleright . Toistonopeus muuttuu aina, kun painat \lll tai \ggg hidastetun toiston aikana. Käytettävissä on kaksi nopeutta. Jokaisella painalluksella ilmaisin muuttuu seuraavasti:

Toistosuunta

2 \ggg \leftrightarrow 1 \ggg

Vastakkainen suunta (vain DVD VIDEO -levyt)

2 \lll \leftrightarrow 1 \lll

Toisto kuva kerrallaan (kuvan pysäytys)

(ei koske CD-levyjä, MP3 tai JPEG)

Kun järjestelmä on taukotilassa, voit siirtyä seuraavaan ruutuun painamalla $\bullet \rightarrow$ / \lll (askellus). Voit siirtyä edelliseen kuvaan painamalla $\bullet \leftarrow$ / \ggg (askellus) (vain DVD VIDEO-, DVD-R- ja DVD-RW-levyt). Voit palata normaaliin toistoon painamalla \triangleright -painiketta.

Huomautus



- Et voi etsiä pysäytyskuvaa DVD-RW- tai DVD-RW-levyltä VR-tilassa.
- DATA CD- ja DATA DVD -levyillä tämä toiminto on käytettävissä ainoastaan DivX-vidеotiedostojen yhteydessä. (vain DAV-DZ110/DZ410)

Nimikkeen, jakson, raidan, kohtauksen tai muun kohteen etsiminen

DVD-V DVD-VR VIDEO CD C D DATA-CD

DATA DVD

Voit hakea DVD-levyltä nimikkeen tai jakson ja VIDEO CD-, CD-, DATA CD-tai DATA DVD-levyltä raidan, indeksin tai kohtauksen. Koska levyn nimikkeille ja raidoille on annettu yksilölliset numerot, voit valita haluamasi nimikkeen tai raidan antamalla sen numeron. Voit etsiä kohtauksen myös antamalla aikakoodin.

1 Paina  DISPLAY. (Paina  DISPLAY kahdesti, jos toistat JPEG-kuvatiedostoja sisältäviä DATA CD- tai DATA DVD-levyjä.)

Esiin tulee ohjausvalikko.

2 Valitse hakutapa -painikkeilla.

Näytössä näkyvät vaihtoehdot vaihtelevat eri levyjen mukaan.

 [NIMIKE], [RAITA],
[KOHTAUS]

 [JAKSO], [INDEKSI]

 [AIKA/TEKSTI]

Valitse [AIKA/TEKSTI], jos haluat hakea aloituskohdan antamalla aikakoodin.

 [RAITA]

 [ALBUMI]

 [TIEDOSTO]

Esimerkki: Kun valitset vaihtoehdon

 [JAKSO],

[** (***)] valitaan (** tarkoittaa numeroa).

Sulkeissa näkyvä luku ilmaisee nimikkeiden, jaksojen, raitojen, indeksien, kohtauksen, albumien tai tiedostojen kokonaismäärän.

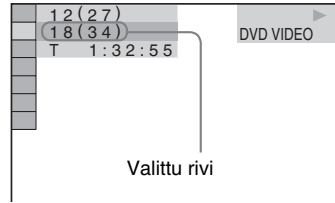

3 Paina ENTER.

[** (***)] muuttuu muotoon [-- (***)].

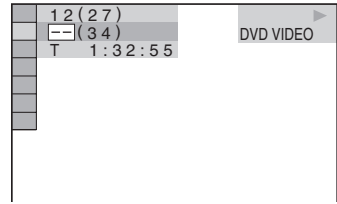

4 Valitse -painikkeilla tai numeropainikkeilla sen nimikkeen, jakson, raidan, indeksin, kohtauksen jne. numero, jonka haluat hakea.

Jos teet virheen

Peruuta numero painamalla CLEAR ja valitse sitten toinen numero.

5 Paina ENTER.

Järjestelmä aloittaa toiston valitsemastasi numerosta.

Kohtauksen haku aikakoodin avulla (vain DVD VIDEO- ja DVD-VR-levyt)

1 Valitse  [AIKA/TEKSTI] vaiheessa 2.

[T ***.***.***] (parhailtaan toistettavan nimikkeen toisto-aika) valitaan.

2 Paina ENTER.

[T ***.***.***] muuttuu muotoon [T --:--:--].

3 Syötä aikakoodi numeropainikkeiden avulla ja paina ENTER.

Jos esimerkiksi haluat hakea kohtauksen, joka on 2 tuntia, 10 minuuttia ja 20 sekuntia alkukohdan jälkeen, anna aika [2:10:20].

Vinkki

- Kun ohjausvalikkonäyttö ei ole käytössä, voit hakea jaksoa (DVD VIDEO-, DVD-R- ja DVD-RW-levyt), raitaa (VIDEO CD- ja CD-levyt) tai tiedostoa* (DATA CD- ja DATA DVD -levyt (DivX-video)) painamalla numeropainikkeita ja ENTER-painiketta.
- * Vain DAV-DZ110/DZ410.

Huomautus

- Et voi hakea kohtausta DVD+RW- tai DVD+R-levyltä aikakoodin avulla.

Kohtauksen haku

(kuvanavigointi)

DVD-V VIDEO CD

Voit jakaa kuvaruudun 9 osaan ja paikantaa haluamasi kohtauksen nopeasti.

1 Paina PICTURE NAVI -painiketta toiston aikana.

Esiin tulee seuraava näyttö.

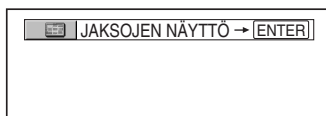

2 Valitse vaihtoehto painamalla toistuvasti PICTURE NAVI.

- [NIMIKKEIDEN NÄYTTÖ] (vain DVD VIDEO -levyt)
- [JAKSOJEN NÄYTTÖ] (vain DVD VIDEO -levyt)
- [RAITOJEN NÄYTTÖ] (vain VIDEO CD- ja Super VCD -levyt)

3 Paina ENTER.

Esiin tulee kunkin nimikkeen, jakson tai raidan ensimmäinen kohta seuraavasti.

1	2	3
4	5	6
7	8	9

4 Valitse nimike, jakso tai raita ←/↑/↓/→-painikkeilla ja paina ENTER-painiketta.

Toisto alkaa valitusta kohtauksesta.

Paluu normaaliin toistotilaan asetuksen aikana

Paina  RETURN tai  DISPLAY.

Huomautus

- Kaikilla levyillä ei ehkä voi valita kaikkia vaihtoehtoja.

Toiston jatkaminen kohdasta, johon levy pysäytettiin

(toiston jatkaminen)

DVD-V DVD-VR VIDEO CD C D DATA-CD

DATA DVD

Kun pysäytät levyn, järjestelmä tallentaa muistiin kohdan, jossa painat ■-painiketta ja etupaneelin näyttöön tulee ”RESUME”. Jos et poista levyä, toiston jatkamistoiminto toimii, vaikka siirät järjestelmän valmiustilaan painamalla I/O-painiketta.

1 Kun levyä toistetaan, voit keskeyttää toiston painamalla ■.

Etupaneelin näytössä lukee ”RESUME”. Jos ”RESUME”-teksti ei tule näyttöön, toiston jatkamistoiminto ei ole käytettävissä.

2 Paina ▷.

Järjestelmä aloittaa toiston kohdasta, jossa pysäytit levyn vaiheessa 1.

Huomautus

- Keskeytyskohta voi olla sellainen, että levyn toisto ei jatku täsmälleen samasta paikasta.
- Toiston jatkamiskohta voi nollautua, jos
 - poistat levyn.
 - järjestelmä siirtyy valmiustilaan (vain DATA CD- ja DATA DVD -levyt).
 - muutat tai nollaat asetusnäytön asetukset.
 - vaihdat toiminnon painamalla FUNCTION.
 - irrotat virtajohdon.
- Jos käytössä on DVD-R-, DVD-RW- (VR-tila), VIDEO CD-, CD-, DATA CD- tai DATA DVD-levy, järjestelmä muistaa toiston jatkamiskohdan.
- Toiston jatkamistoiminto ei toimi ohjelmoidun toiston tai satunnaistoiston aikana.
- Tämä toiminto ei ehkä toimi oikein kaikkien levyjen kohdalla.

Vinkki

- Jos haluat jatkaa toistoa levyn alusta, paina kahdesti ■ ja paina sitten ▷.

Aiemmin käytössä olleen levyn toistaminen toiston jatkamistoiminnon avulla (monilevyinen toiston jatkaminen) (vain DVD VIDEO- tai VIDEO CD -levyt)

Tämä järjestelmä tallentaa muistiin jopa 40 levyn pysäytyskohdat ja jatkaa toistoa, kun asetat seuraavan kerran saman levyn järjestelmään. Jos tallennat 41. levyn toiston jatkamiskohdan, järjestelmä poistaa ensimmäisen levyn toiston jatkamiskohdan. Tämä toiminto otetaan käyttöön valitsemalla [MUKAUTETUT ASETUKSET] -näytössä [MONILEVY TOISTONJTK] -asetukseksi [KÄYTTÖSSÄ]. Lisätietoja on kohdassa ”[MONILEVY TOISTONJTK] (vain DVD VIDEO- ja VIDEO CD -levyt)” (sivu 75).

Vinkki

- Jos haluat jatkaa toistoa levyn alusta, paina kahdesti ■ ja paina sitten ▷.

Huomautus

- Jos [MUKAUTETUT ASETUKSET] -näytön [MONILEVY TOISTONJTK] -asetuksena on [EI KÄYT.] (sivu 75), jatkamiskohta nollautuu, kun muutat toimintoa painamalla FUNCTION.

Raitojen ohjelmointi

(ohjelmoitu toisto)

VIDEO CD

Voit toistaa levyn sisältöä haluamassasi järjestyksessä luomalla oman ohjelman, jossa levyn raidat on järjestetty uudelleen. Voit ohjelmoida enintään 99 raitaa.

1 Paina DISPLAY.

Esiin tulee ohjausvalikko.

2 Valitse [OHJELMOITU] painikkeilla ja paina ENTER.

Esiin tulee [OHJELMOITU]-valikko.

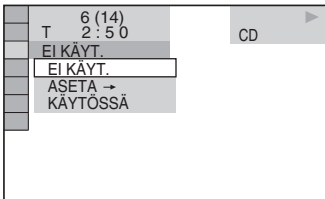

3 Valitse [ASETA →] painikkeilla ja paina sitten ENTER.

Näytössä näkyy [RAITA], kun toistettavana on VIDEO CD- tai CD-levy.

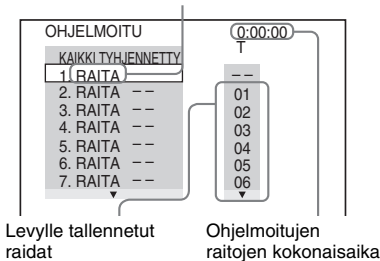

4 Paina →.

Kohdistin siirtyy raitariville [T] (kohtaan [01] tässä tapauksessa).

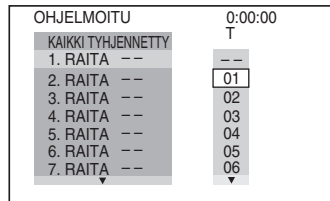

5 Valitse ohjelmoitava raita.

Valitse esimerkiksi raita [02].

Valitse [02] kohdasta [T] -painikkeilla ja paina sitten ENTER.

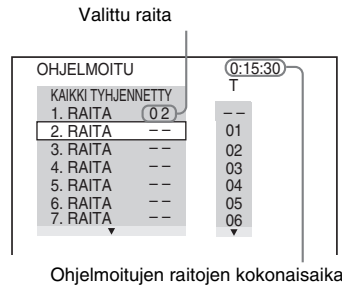

6 Voit ohjelmoida muita raitoja toistamalla vaiheet 4 - 5.

Ohjelmoituiden raidat näkyvät valitussa järjestyksessä.

7 Aloita ohjelmoitu toisto painamalla .

Ohjelmoitu toisto alkaa.

Kun ohjelmoitu toisto loppuu, voit aloittaa saman ohjelman uudelleen painamalla .

Paluu normaaliin toistotilaan

Paina CLEAR tai valitse [EI KÄYT.] vaiheessa 3. Voit toistaa saman ohjelman uudelleen valitsemalla [KÄYTÖSSÄ] vaiheessa 3 ja painamalla ENTER.

Ohjausvalikon poistaminen käytöstä

Paina toistuvasti DISPLAY, kunnes ohjausvalikko on poistettu käytöstä.

Ohjelman muuttaminen tai peruuttaminen

1 Tee kohdassa "Raitojen ohjelmointi" mainitut vaiheet 1 - 3.

- Valitse muutettavan tai peruutettavan raidan ohjelmanumero \uparrow/\downarrow -painikkeilla. Jos haluat poistaa raidan ohjelmasta, paina CLEAR.
- Tee ohjelmointi uudelleen vaiheessa 5 kuvatulla tavalla. Voit peruuttaa ohjelman valitsemalla vaihtoehdon [-] kohdasta [T] ja painamalla sitten ENTER.

Kaikkien ohjelmoitujen raitojen peruuttaminen

- Tee kohdassa ”Raitojen ohjelmointi” mainitut vaiheet 1 - 3.
- Paina \uparrow ja valitse [KAIKKI TYHJENNETTY].
- Paina ENTER.

Toistaminen satunnaisessa järjestyksessä

(satunnaistoisto)

VIDEO CD CD DATA-CD DATA DVD

Voit määrittää, että järjestelmä toistaa raitoja ”satunnaisesti”. Kun käytät tätä toimintoa uudelleen, ”satunnaistoiston” järjestyksesi voi olla uusi.

Huomautus

- Sama kappale saatetaan toistaa uudelleen MP3-toiston aikana.

1 Paina toiston aikana ⏏ DISPLAY.

Esiin tulee ohjausvalikko.

2 Valitse ⏏ [SATUNNAIS] \uparrow/\downarrow -painikkeilla ja paina sitten ENTER.

Esiin tulee [SATUNNAIS]-valikko.

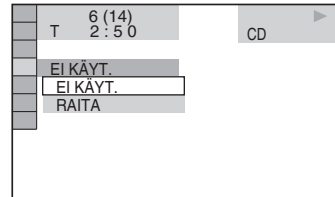

3 Valitse haluamasi vaihtoehto \uparrow/\downarrow -painikkeilla.

■ Toistettaessa VIDEO CD- tai CD-levyä

- [RAITA]: levyn raitojen satunnaistoisto.

■ Kun ohjelmoitu toisto on käytössä

- [KÄYTÖSSÄ]: ohjelmoidun toiston raitojen satunnaistoisto.

■ Toistettaessa DATA CD -levyä (ei koske DivX-video*) tai DATA DVD -levyä (ei koske DivX-video*)

- [KÄYTÖSSÄ]: nykyisen levyn albumin MP3-ääniraitojen satunnaistoisto. Jos albumia ei ole valittu, toistetaan ensimmäinen albumi satunnaisessa järjestyksessä.

*Vain DAV-DZ110/DZ410.

Huomautus

- Myös jo toistetut raidat valitaan satunnaisessa järjestyksessä.

4 Paina ENTER.

Satunnaistoisto alkaa.

Paluu normaaliin toistotilaan

Paina CLEAR tai valitse [EI KÄYT.] vaiheessa 3.

Ohjausvalikon poistaminen käytöstä

Paina toistuvasti  DISPLAY, kunnes ohjausvalikko on poistettu käytöstä.

Huomautus

- Tätä toimintoa ei voi käyttää PBC-toiminnoilla varustettujen VIDEO CD- ja Super VCD -levyjen kanssa.

Toistaminen jatkuvasti

(toistuva toisto)

DVD-V **DVD-VR** **VIDEO CD** **C D** **DATA-CD**

DATA DVD

Voit toistaa kaikki levyllä olevat nimikkeet, raidat tai albumit tai jotakin tiettyä nimikettä, jaksoa, raitaa tai albumia toistuvasti. Voit käyttää satunnaistoiston tai ohjelmoidun toiston yhdistelmää.

1 Paina toiston aikana  DISPLAY.

Esiin tulee ohjausvalikko.

2 Valitse  [TOISTUVA]  -painikkeilla ja paina sitten ENTER.

Esiin tulee [TOISTUVA]-valikko.

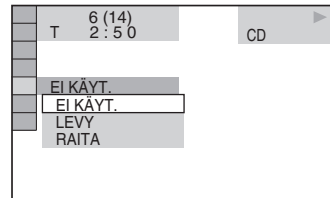
**3 Valitse toiston kohde  -painikkeilla.**

Oletusasetus näkyy alleviivattuna.

■ Toistettaessa DVD VIDEO- tai DVD-VR-levyä

- [EI KÄYT.]: toistuva toisto ei ole käytössä.
- [LEVY]: kaikkia levyn nimikkeitä toistetaan toistuvasti.
- [NIMIKE]: kulloistakin levyn nimikettä toistetaan toistuvasti.
- [JAKSO]: kulloistakin jaksoa toistetaan toistuvasti.

■ Toistettaessa VIDEO CD- tai CD-levyä

- [EI KÄYT.]: toistuva toisto ei ole käytössä.
- [LEVY]: kaikkia levyn raitoja toistetaan toistuvasti.
- [RAITA]: kulloistakin raitaa toistetaan toistuvasti.

■ Toistettaessa DATA CD- tai DATA DVD -levyä

- [EI KÄYT.]: toistuva toisto ei ole käytössä.
- [LEVY]: kaikkia levyn albumeita toistetaan toistuvasti.
- [ALBUMI]: kulloistakin albumia toistetaan toistuvasti.
- [RAITA] (vain MP3-ääniraidat): kulloistakin raitaa toistetaan toistuvasti.
- [TIEDOSTO] (vain DivX-videotiedostot): kulloistakin tiedostoa toistetaan toistuvasti.*

*Vain DAV-DZ110/DZ410.

4 Paina ENTER.

Vaihtoehto valitaan.

Voit palata normaaliin toistoon painamalla CLEAR tai valitsemalla [EI KÄYT.] vaiheessa 3.

Ohjausvalikon poistaminen käytöstä

Paina toistuvasti  DISPLAY, kunnes ohjausvalikko on poistettu käytöstä.

Huomautus

- Tätä toimintoa ei voi käyttää PBC-toiminnoilla varustettujen VIDEO CD- ja Super VCD -levyjen kanssa.
- Toistettaessa DATA CD tai DATA DVD -levyä, jolla on MP3-ääniraita ja JPEG-kuvatiedostoja ja jos niiden toistoaika ei ole sama, ääni ei ole tahdistettu kuvaan.
- Kun [TILA (MP3, JPEG)] -asetuksena on [KUVA (JPEG)] (sivu 53), et voi valita [RAITA]-vaihtoehtoa.

DVD-levyjen valikoiden käyttäminen

DVD-V

DVD-levy on jaettu useisiin kuva- ja musiikkiosuuksiin. Näitä osuuksia kutsutaan ”nimikkeiksi”. Kun toistat DVD-levyä, jolla on useita nimikkeitä, voit valita haluamasi nimikkeen TOP MENU -painikkeella. Kun toistat DVD-levyä, jolta voi valita esimerkiksi tekstityskielen ja puhutun kielen, voit tehdä nämä valinnat MENU-painikkeella.

1 Paina TOP MENU tai MENU.

Levyn valikko tulee television kuvaruutuun.

Valikon vaihtoehdot vaihtelevat levyn mukaan.

2 Valitse toistettava tai muutettava kohta ←/↑/↓/→-painikkeilla tai numeropainikkeilla.

3 Paina ENTER.

Äänen vaihtaminen

DVD-V DVD-VR VIDEO CD CD DATA-CD

DATA DVD

Jos toistettava DVD VIDEO-, DATA CD- tai DATA DVD -levyn (DivX-videotiedostot*) ääni on tallennettu useissa äänimuodoissa (PCM, Dolby Digital, MPEG-ääni tai DTS), voit vaihtaa äänimuodon. Jos DVD VIDEO -levylle on tallennettu monikielisiä raitoja, voit vaihtaa myös kielen.

VIDEO CD-, CD-, DATA CD- tai DATA DVD -levyjä toistettaessa voit valita oikean tai vasemman kanavan äänen ja kuunnella valitun kanavan ääntä sekä oikeasta että vasemmasta kaiuttimesta.

* Vain DAV-DZ110/DZ410.

1 Paina toiston aikana AUDIO.

Esiin tulee seuraava näyttö.

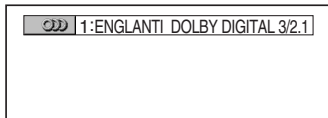

2 Valitse haluamasi äänisignaali painamalla toistuvasti AUDIO.

■ Toistettaessa DVD VIDEO -levyä

Valittavissa olevat kielet vaihtelevat DVD VIDEO -levyn mukaan.

Kieli saattaa näkyä 4-numeroisena koodina. Kohdassa ”Kielikoodien luettelo” (sivu 90) on kerrottu, mitä kieltä koodi vastaa. Jos sama kieli näkyy kaksi kertaa tai useammin, DVD VIDEO -levyn ääni on tallennettu eri äänijärjestelmillä.

■ Toistettaessa DVD-VR-levyä

Esiin tulee levyllä tallennettujen ääniraitojen tyypit. Oletusasetus näkyy alleviivattuna.

Esimerkki:

- [1: PÄÄ] (pää-ääni)
- [1: ALI] (kakkosääni)
- [1: PÄÄ+ALI] (pää- ja kakkosääni)
- [2: PÄÄ]
- [2: ALI]

- [2: PÄÄ+ALI]

Huomautus

- [2: PÄÄ], [2: ALI], ja [2: PÄÄ+ALI] eivät näy, kun levyllä on tallennettu yksi äänivirta.

■ Toistettaessa VIDEO CD-, CD-, DATA CD- (MP3-ääni) tai DATA DVD (MP3-ääni) -levyä

Oletusasetus näkyy alleviivattuna.

- [STEREO]: normaali stereoääni
- [1/V]: vasemman kanavan ääni (monofoninen)
- [2/O]: oikean kanavan ääni (monofoninen)

■ Toistettaessa DATA CD (DivX-video) - tai DATA DVD (DivX-video) -levyä (vain DAV-DZ110/DZ410)

DATA CD- tai DATA DVD

-äänijärjestelmän valinta riippuu levyllä olevasta DivX-videotiedostosta.

Äänijärjestelmä näkyy näytössä.

■ Toistettaessa Super VCD -levyä

Oletusasetus näkyy alleviivattuna.

- [1:STEREO]: ääniraidan 1 stereoääni
- [1:1/V]: ääniraidan 1 vasemman kanavan ääni (monofoninen)
- [1:2/O]: ääniraidan 1 oikean kanavan ääni (monofoninen)
- [2:STEREO]: ääniraidan 2 stereoääni
- [2:1/V]: ääniraidan 2 vasemman kanavan ääni (monofoninen)
- [2:2/O]: ääniraidan 2 oikean kanavan ääni (monofoninen)

Huomautus

- Jos toistat Super VCD -levyä, jolle ei ole tallennettu ääniraitaa 2, mitään ääntä ei kuulu, kun valitset vaihtoehdon [2:STEREO], [2:1/V], tai [2:2/O].

Äänisignaalin muodon tarkistaminen

(vain DVD-levyt ja DivX-video*)

* Vain DAV-DZ110/DZ410.

Jos painat toistuvasti AUDIO-painiketta toiston aikana, äänisignaalin muoto (PCM, Dolby Digital, DTS jne.) näkyy alla kuvatulla tavalla.

■ Toistettaessa DVD-levyä

Esimerkki:

5.1-kanavainen Dolby Digital

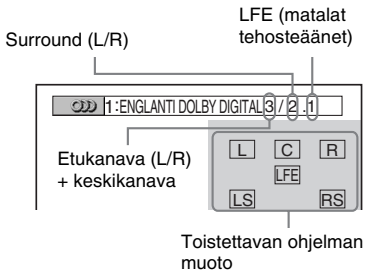

Esimerkki:

3-kanavainen Dolby Digital

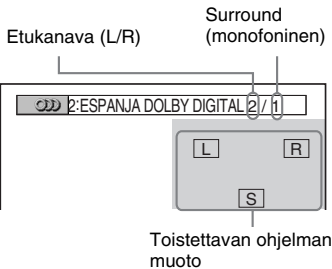

■ Toistettaessa DATA CD (DivX-video)- tai DATA DVD (DivX-video) -levyä (vain DAV-DZ110/DZ410)

Esimerkki:

MP3-ääni

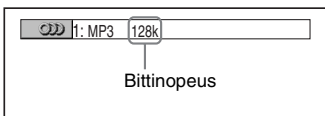

Tietoja äänisignaaleista

Levyille tallennetut äänisignaalit sisältävät alla mainitut ääniosat (kanavat). Kukin kanava ohjautuu eri kaiuttimeen.

- Etukaiutin (L)
- Etukaiutin (R)
- Keskikaiutin
- Surround (L)
- Surround (R)
- Surround (mono): Tämä signaali voi olla joko käsitelty Dolby Surround Sound -signaali tai Dolby Digital -äänen monofoninen surround-äänisignaali.
- LFE (Low Frequency Effect, matalat tehosteäänet) -signaali

[ORIGINAL]- tai [PLAY LIST] -nimikkeen valitseminen DVD-R- tai DVD-RW-levyltä

DVD-VR

Joillakin VR (Video Recording) -tilassa olevilla DVD-R- ja DVD-RW-levyillä on kahdenlaisia toistettavia nimikkeitä: alkuperäisiä tallennettuja nimikkeitä ([ORIGINAL]) ja DVD-tallentimella luotuja muokattavia nimikkeitä ([PLAY LIST]). Voit valita toistettavan nimikkeen tyyppin.



1 Paina  **DISPLAY**, kun järjestelmä on pysäytystilassa.

Esiin tulee ohjausvalikko.

2 Valitse   [ORIGINAL/PLAY LIST]   -painikkeilla ja paina sitten **ENTER**.

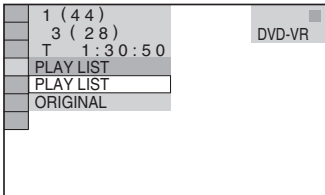
Esiin tulee [ORIGINAL/PLAY LIST] -valikko.



3 Valitse haluamasi asetus   -painikkeilla.

Oletusasetus näkyy alleviivattuna.

- [PLAY LIST]: [ORIGINAL]-nimikkeistä muokattavaksi luotujen nimikkeiden toisto.
- [ORIGINAL]: alkuperäisten nimikkeiden toisto.

4 Paina **ENTER**.

Levyn tietojen tarkastelu

DVD-V

DVD-VR

VIDEO CD

CD

DATA-CD

DATA DVD

Toistoajan ja jäljellä olevan ajan katsominen etupaneelin näytöstä

Voit katsoa etupaneelin näytöstä esimerkiksi levyn jäljellä olevan ajan, DVD-levyn nimikkeiden määrän, VIDEO CD-, CD-levyn tai MP3 raitojen määrän tai DivX-videon* tiedostonimen (sivu 92).

* Vain DAV-DZ110/DZ410.

Paina DISPLAY.

Näyttö muuttuu jokaisella DISPLAY-painikkeen painalluksella toiston aikana ① → ② → ... → ① → ...

Jotkin kohteet saattavat kadota näkyvistä muutaman sekunnin kuluttua.

Toistettaessa DVD VIDEO-, DVD-R- tai DVD-RW-levyä

- ① Toistettavan nimikkeen toisto aika ja numero
- ② Toistettavan nimikkeen jäljellä oleva aika
- ③ Toistettavan jakson toisto aika ja numero
- ④ Toistettavan jakson jäljellä oleva aika
- ⑤ Levyn nimi
- ⑥ Nimike ja jakso

Toistettaessa DATA CD (DivX-video)- tai DATA DVD (DivX-video) -levyä

(vain DAV-DZ110/DZ410)

- ① Toistettavan tiedoston toisto aika
- ② Toistettavan tiedoston nimi
- ③ Toistettava albumi ja tiedostonumero

Toistettaessa VIDEO CD -levyä (ei PBC-toimintoja) tai CD-levyä

- ① Toistettavan raidan toisto aika
- ② Toistettavan raidan jäljellä oleva aika
- ③ Levyn toisto aika
- ④ Levyn jäljellä oleva aika
- ⑤ Levyn nimi
- ⑥ Raita ja indeksi*

* vain VIDEO CD -levyt.

Toistettaessa DATA CD (MP3-ääni)- tai DATA DVD (MP3-ääni) -levyä

- ① Toisto aika ja toistettavan raidan numero
- ② Raidan (tiedoston) nimi

Vinkki

- Näyttöön tulee toisto aika, kun toistat PBC-toiminnoilla varustettua VIDEO CD -levyä.

Huomautus

- Tämä järjestelmä pystyy näyttämään DVD- ja CD-tekstitiedoista vain ensimmäisen tason, kuten levyn nimen tai nimikkeen.
 - Jos MP3-tiedoston nimeä ei voi näyttää, etupaneelin näytössä näkyy ”*”.*”.
 - Levyn tai raidan nimen näkyminen riippuu tekstistä.
 - MP3-ääniraitojen ja DivX-videotiedostojen* toisto aika ei ehkä näy oikein.
- * Vain DAV-DZ110/DZ410.

Toistoajan ja jäljellä olevan ajan tarkastaminen

Voit tarkastaa parhaillaan toistettavan nimikkeen, jakson tai raidan toistoajan ja jäljellä olevan ajan sekä levyn kokonaistoistoajan tai jäljellä olevan ajan. Voit tarkastaa myös levyllä tallennetun DVD-tekstin ja MP3-kansion/ tiedoston nimen.

1 Paina toiston aikana DISPLAY.

Esiin tulee seuraava näyttö.

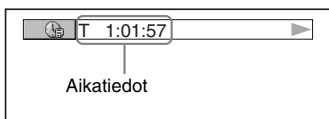

2 Voit muuttaa aikatietoja painamalla toistuvasti DISPLAY.

Näyttö ja näytettävien aikojen tyyppi määntyvät toistettavan levyn mukaan.

■ Toistettaessa DVD VIDEO- tai DVD-RW-levyä

- T *.*:*.**.***
Toistettavan nimikkeen toisto aika
- T_*.**.*.***
Toistettavan nimikkeen jäljellä oleva aika

- C *.*:*.**.***
Toistettavan jakson toisto aika
- C_*.**.*.***
Toistettavan jakson jäljellä oleva aika

■ Toistettaessa VIDEO CD -levyä (varustettu PBC-toiminnoilla)

- *.*:*.**.***
Toistettavan kohtauksen toisto aika.

■ Toistettaessa VIDEO CD -levyä (ei PBC-toimintoja) tai CD-levyä

- T *.*:*.**.***
Toistettavan raidan toisto aika
- T_*.**.*.***
Toistettavan raidan jäljellä oleva aika
- D *.*:*.**.***
Toistettavan levyn toisto aika
- D_*.**.*.***
Toistettavan levyn jäljellä oleva aika

■ Toistettaessa DATA CD (MP3-ääni)- tai DATA DVD (MP3-ääni) -levyä

- T *.*:*.**.***
Toistettavan raidan toisto aika

■ Toistettaessa DATA CD (DivX-video)- tai DATA DVD (DivX-video) -levyä (vain DAV-DZ110/DZ410)

- *.*:*.**.*.***
Toistettavan tiedoston toisto aika

Huomautus

- Vain kirjaimet ja numerot voidaan näyttää.
- Järjestelmän näyttämien merkien määrä on levykohtainen. Kaikissa levyissä ei myöskään näy kaikkia tekstimerkkejä.

Levyn toistotietojen tarkastaminen

DVD- tai CD-tekstin tarkastaminen

Saat esiin DVD- tai CD-levylle tallennetun tekstin painamalla vaiheessa 2 toistuvasti DISPLAY.

DVD- tai CD-teksti näkyy vain, jos teksti on tallennettu levyllä. Tekstiä ei voi muuttaa. Jos levyllä ei ole tekstiä, näytössä lukee ”NO TEXT”.

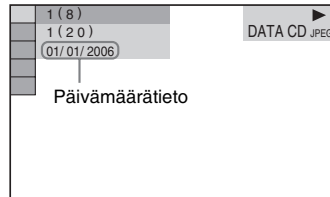
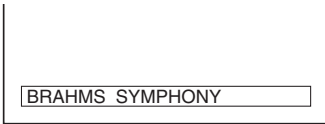

DATA CD- tai DATA DVD (MP3-ääni ja DivX-video*) -tekstin tarkastaminen

Painamalla DISPLAY-painiketta DATA CD- tai DATA DVD -levyllä olevien MP3-ääniraitojen tai DivX-videotiedostojen* toiston aikana saat television kuvaruutuun näkyviin albumin, raidan tai tiedoston nimen sekä äänen bittinopeuden (toistettujen tietojen määrän sekunnissa).

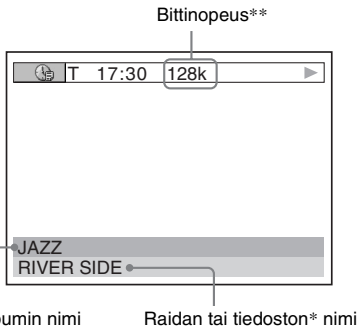

* Vain DAV-DZ110/DZ410.

** Näkyy seuraavissa tilanteissa:

- toistettaessa DATA CD- tai DATA DVD -levyllä olevaa MP3-ääniraitaa.
- toistettaessa DATA CD- tai DATA DVD -levyllä olevaa DivX-videotiedostoa, jossa on MP3-äänisignaaleja (vain DAV-DZ110/DZ410).

Päivämäärätiedon tarkastaminen

(vain JPEG)

Voit tarkastaa päivämäärätiedon toiston aikana, jos JPEG-kuvatietoihin on tallennettu Exif*-tunniste.

Paina toiston aikana kahdesti  DISPLAY.

Esiin tulee ohjausvalikko.

* "Exchangeable Image File Format" on digitaalikameroiden kuvamuoto, jonka määrittänyt JEITA-organisaatio (Japan Electronics and Information Technology Industries Association).

Vinkki

• Päivämäärätieto on muodossa [PP/KK/VVVV].

PP: päivä

KK: kuukausi

VVVV: vuosi

Kuvakulman vaihtaminen

DVD-V

Jos DVD VIDEO -levylle on tallennettu useita kuvakulmia samasta kohtauksesta, voit vaihtaa katselun kuvakulmaa.

Paina toiston aikana ANGLE.

Kuvakulma muuttuu aina, kun painat ANGLE-painiketta.

Huomautus

- Joitakin DVD VIDEO -levyjä toistettaessa kuvakulmaa ei ehkä voi vaihtaa, vaikka levyllä olisi tallennettu useita kuvakulmia.

Tekstityksen näyttäminen

DVD-V

DVD-VR

DATA-CD

*

DATA DVD

*

* Vain DAV-DZ110/DZ410.

Jos levyllä on tallennettu tekstitys, voit ottaa sen käyttöön tai poistaa sen käytöstä levyn toiston aikana. Jos levyllä on tallennettu tekstitys usealla kielellä, voit vaihtaa tekstityksen kieltä levyn toiston aikana sekä ottaa milloin tahansa tekstityksen käyttöön tai poistaa sen käytöstä.

Paina toiston aikana SUBTITLE.

Aina kun painat SUBTITLE-painiketta, tekstityksen kieli vaihtuu.

Huomautus

- Joitakin DVD VIDEO -levyjä toistettaessa tekstitystä ei voi vaihtaa, vaikka levyllä olisi tallennettu monikielinen tekstitys. Tekstitystä ei ehkä myöskään voi poistaa käytöstä.
- Voit vaihtaa tekstityksen, jos DivX-videotiedoston tunniste on ".AVI" tai ".DIVX" ja jos samassa tiedostossa on tekstitystietoja. (vain DAV-DZ110/DZ410)

Kuvan ja äänen välisen viiveen säätäminen

(AV-TAHDISTUS)

DVD-V DVD-VR VIDEO CD DATA-CD * DATA DVD *

* Vain DAV-DZ110/DZ410.

Jos ääni ei vastaa kuvaruudussa näkyvää kuvaa, voit säätää kuvan ja äänen välisen viiveen.

1 Paina  **DISPLAY**, kun järjestelmä on pysäytystilassa.

Esiin tulee ohjausvalikko.

2 Valitse  [AV-TAHDISTUS]  painikkeilla ja paina sitten **ENTER**.

Esiin tulee [AV-TAHDISTUS] -valikko.

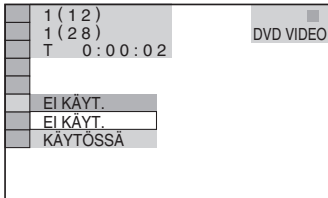

3 Valitse haluamasi asetus  painikkeilla ja paina **ENTER**.

Oletusasetus näkyy alleviivattuna.

- [EI KÄYT.]: säätö ei ole käytössä.
- [KÄYTOSSÄ]: kuvan ja äänen välisen eron säätö on käytössä.

Valittu asetus tulee voimaan.

Huomautus

- Tämä toiminto ei ole käytettävissä kaikkien tietovirtojen kohdalla.

Tietoja MP3-ääniraidoista ja JPEG-kuvatiedostoista

DATA-CD DATA DVD

Mitä ovat MP3 ja JPEG?

MP3 on ISO/MPEG-määrittysten mukainen äänenpakkaustekniikka. JPEG on kuvanpakkaustekniikka.

Järjestelmässä käytettävät levyt

Voit toistaa MP3- (MPEG1 Audio Layer 3) tai JPEG-muodossa tallennettuja DATA CD -levyjä (CD-ROM-, CD-R- ja CD-RW-levyt) tai DATA DVD -levyjä (DVD-R-, DVD-RW-, DVD+R-, DVD+RW- ja DVD-ROM-levyt). DATA CD -levyjen tallennusmuodon on kuitenkin oltava ISO 9660 Level 1:n, Level 2:n tai Joliet-muodon mukainen ja DATA DVD -levyjen tallennusmuodon UDF (Universal Disk Format) -muotoinen, jotta järjestelmä tunnistaa raidat (tai tiedostot). Voit toistaa myös Multi Session -tilassa tallennettuja levyjä. Tallennusmuodosta on lisätietoja CD-R-, CD-RW-, DVD-R- tai DVD-RW-aseman sekä tallennusohjelmiston (lisävaruste) käyttöohjeissa.

Tietoja Multi Session -levyistä

Jos ensimmäisessä istunnossa on tallennettu MP3-ääniraitoja tai JPEG-kuvatiedostoja, järjestelmä toistaa myös muissa istunnoissa tallennetut MP3-ääniraidat tai JPEG-kuvatiedostot. Jos ensimmäisessä istunnossa on tallennettu ääniraitoja ja kuvia ääni-CD- tai video CD -muotoon, laite toistaa vain ensimmäisessä istunnossa tallennetut tiedot.

Huomautus

- Järjestelmä ei ehkä toista joitakin Packet Write -muodossa tallennettuja DATA CD- tai DATA DVD -levyjä.

Järjestelmän toistamat MP3-ääniraidat ja JPEG-kuvatiedostot

Järjestelmässä voi toistaa MP3-ääniraitoja tai JPEG-kuvatiedostoja,

- joiden tunniste on ".MP3" (MP3-ääniraita) tai ".JPG"/".JPEG" (JPEG-kuvatiedosto)
 - jotka ovat DCF*-kuvatiedostomuodossa
- * "Design rule for Camera File system": JEITA (Japan Electronics and Information Technology Industries Association) -organisaation määrittämät digitaalikameroiden kuvastandardit.

Huomautus

- Järjestelmä toistaa kaikki tiedostot, joiden tunniste on ".MP3", ".JPG" tai ".JPEG", vaikka tiedostot eivät olisikaan MP3- tai JPEG-muodossa. Tällaisten tiedostojen toisto voi kuitenkin vahingoittaa kaiuttimia.
- Tällä järjestelmällä ei voi toistaa MP3PRO-muodossa olevaa ääntä.

MP3-ääniraitojen tai JPEG-kuvatiedostojen toistojärjestys

DATA CD- tai DATA DVD -levyille tallennettujen MP3-ääniraitojen tai JPEG-kuvatiedostojen toistojärjestys on seuraava:

Levyn sisällön rakenne

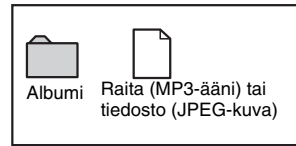
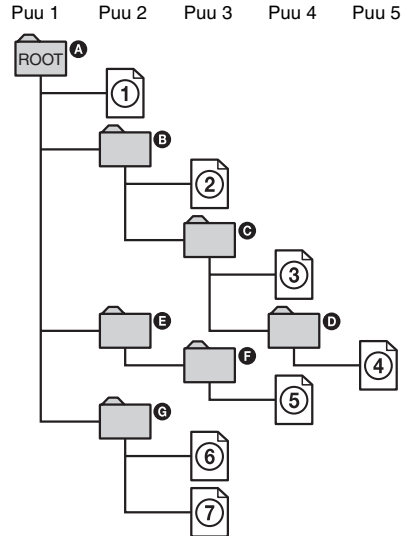

Kun asetat järjestelmään DATA CD- tai DATA DVD -levyn ja painat , järjestelmä toistaa numeroidut raidat (tai tiedostot) peräkkäisessä järjestyksessä ① - ⑦. Kaikki valitussa albumissa mahdollisesti olevat alialbumit ja raidat (tiedostot) ovat ensisijaisia saman puun seuraavaan albumiin verrattuina. (Esimerkki: **C** sisältää **D**:n, joten **4** toistetaan ennen **5**:tä.)

Kun painat MENU albumien nimien luettelon ollessa näkyvässä (sivu 51), albumien nimet järjestetään seuraavasti:
A → **B** → **C** → **D** → **F** → **G**. Albumit, joissa ei ole raitoja (tai tiedostoja) (kuten albumi **E**), eivät näy luettelossa.

Vinkki

- Jos lisäät tallennuksen yhteydessä raitojen (tai tiedostojen) nimien alkuun numeroita (esimerkiksi 01, 02 tai 03), raidat (ja tiedostot) toistetaan tässä järjestyksessä.
- Useita puita sisältävän levyn toiston aloittaminen kestää tavallista kauemmin.

Huomautus

- Toistojärjestys ei ehkä ole sama kuin kuvassa, jos DATA CD- tai DATA DVD -levyn luonnissa käytetty ohjelmisto näin määrää tai jos albumeita on yli 200 tai albumeissa yli 300 tiedostoa.
- Järjestelmä tunnistaa enintään 200 albumia eikä toista tämän yli meneviä albumeja.
- Toistossa voi olla viive, kun järjestelmää siirryt seuraavaan albumiin.
- Joitakin JPEG-tiedostoja ei voi toistaa.

MP3-ääniraitoja ja JPEG-kuvatiedostoja sisältävien DATA CD- tai DATA DVD -levyjen toistaminen

DATA-CD DATA DVD

MP3-ääniraidan tai albumin valitseminen

1 Aseta DATA CD- tai DATA DVD -levy.

DATA CD- tai DATA DVD -levylle tallennetut albumit tulevat näkyviin. Kun albumia toistetaan, sen nimi näkyy varjostettuna.



2 Valitse albumi ↑/↓ -painikkeilla.

■ Albumia valittaessa

Aloita valitun albumin toisto painamalla ▷.

■ Raitaa valittaessa

Paina ENTER.

Albumin sisältämien raitojen luettelo tulee näkyviin.

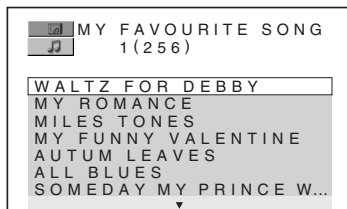

Valitse raita **↑/↓**-painikkeilla ja paina sitten ENTER.

Valitun raidan toisto alkaa. Voit poistaa raitaluettelon käytöstä painamalla MENU. Kun painat MENU-painiketta uudelleen, esiin tulee albumiluettelo.

Toiston pysäyttäminen

Paina **■**.

Seuraavan tai edellisen MP3-ääniraidan toistaminen

Paina **◀◀/▶▶**. Huomaa, että voit valita seuraavan albumin painamalla **▶▶** uudelleen toistettavan albumin viimeisen raidan jälkeen, mutta et voi kuitenkaan palata edelliseen albumiin painamalla **◀◀**. Voit palata edelliseen albumiin valitsemalla sen albumiluettelosta.

Palaaminen edelliseen näyttöön

Paina **↶** RETURN.

Näytön sulkeminen

Paina MENU.

JPEG-kuvatiedoston tai -albumin valitseminen

- 1 Aseta DATA CD- tai DATA DVD -levy.** DATA CD- tai DATA DVD -levylle tallennetut albumit tulevat näkyviin. Kun albumia toistetaan, sen nimi näkyy varjostettuna.



- 2 Valitse albumi **↑/↓**-painikkeilla.**

■ Albumia valittaessa

Aloita valitun albumin toisto painamalla **▷**.

■ Kuvaa valittaessa

Paina PICTURE NAVI.

Albumin kuvatiedostot tulevat näkyviin 16 pienoisnäyttöön.

1	2	3	4
5	6	7	8
9	10	11	12
13	14	15	16

Valitse katseltava kuva **←/↑/↓/→**-painikkeilla ja paina ENTER.

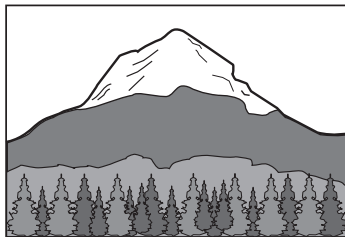

Seuraavan tai edellisen JPEG-kuvatiedoston toistaminen

Paina **←/→**-painikkeita, kun ohjausvalikko ei ole näkyvässä. Huomaa, että voit valita seuraavan albumin painamalla **→** uudelleen toistettavan albumin viimeisen kuvan jälkeen, mutta et voi palata edelliseen albumiin painamalla **←**. Voit palata edelliseen albumiin valitsemalla sen albumiluettelosta.

JPEG-kuvan kiertäminen

Kun JPEG-kuva on kuvaruudussa, voit kiertää kuvaa 90 astetta.

Paina **↑/↓** kuvan katselun aikana. Aina kun painat **↑**, kuva kääntyy 90 astetta vastapäivään. Esimerkki tilanteesta, jossa **↑**-painiketta on painettu kerran:

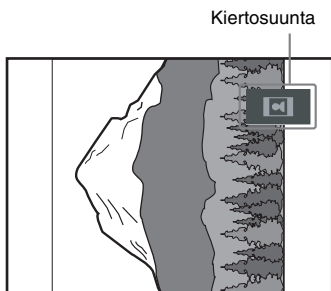

Voit palata normaaliin näkymään painamalla CLEAR.

Toiston pysäyttäminen

Paina ■.

Vinkki

- Kuvaruudun oikeassa reunassa on vieritysruutu. Voit katsella muita kuvatiedostoja valitsemalla alemman kuvan ja painamalla ↓. Voit palata edelliseen kuvaan valitsemalla ylempään kuvan ja painamalla ↑.

Ääniraitojen ja kuvien toistaminen äänellisenä kuvaesityksenä

DATA-CD DATA DVD

Voit toistaa äänellisen kuvaesityksen asettamalla sekä MP3- että JPEG-tiedostot DATA CD- tai DATA DVD -levyn samaan albumiin. Kun toistat DATA CD- tai DATA DVD -levyä, valitse [AUTO]-tila alla kuvatulla tavalla.

- 1 Aseta DATA CD- tai DATA DVD -levy.**
- 2 Paina DISPLAY, kun järjestelmä on pysäytystilassa.**
Esiin tulee ohjausvalikko.
- 3 Valitse [TILA (MP3, JPEG)] ↑/↓-painikkeilla ja paina sitten ENTER.**
Esiin tulee [TILA (MP3, JPEG)] -valikko.

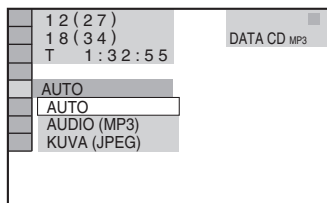

- 4 Valitse haluamasi asetus ↑/↓-painikkeilla ja paina ENTER.**
Oletusasetus näkyy alleviivattuna.
 - [AUTO]: saman albumin JPEG-kuvatiedostot ja MP3-ääniraidat toistetaan kuvaesityksenä.
 - [AUDIO (MP3)]: vain MP3-ääniraitoja toistetaan jatkuvasti.
 - [KUVA (JPEG)]: vain JPEG-kuvatiedostoja toistetaan kuvaesityksenä.
- 5 Paina MENU.**
DATA CD- tai DATA DVD -levylle tallennettujen albumien luettelo tulee näkyviin.
- 6 Valitse haluamasi albumi ↑/↓-painikkeilla ja paina ▷.**

Järjestelmä aloittaa valitun albumin toiston. Voit ottaa albumiluettelon käyttöön tai poistaa sen käytöstä painamalla toistuvasti MENU.

Vinkki

- Jos valitset [AUTO]-vaihtoehdon, järjestelmä tunnistaa jopa 300 MP3-raitaa ja 300 JPEG-tiedostoa samasta albumista. Jos valitset [AUDIO (MP3)]- tai [KUVA (JPEG)] -vaihtoehdon, järjestelmä tunnistaa jopa 600 MP3-tiedostoa ja 600 JPEG-tiedostoa samasta albumista. Tunnistettavien albumien enimmäismäärä on 200 valitusta tilasta riippumatta.

Huomautus

- Jos valitset [TILA (MP3, JPEG)] -asetukseksi [KUVA (JPEG)] levyllä, joka sisältää vain MP3-raitoja tai [AUDIO (MP3)] levyllä, joka sisältää vain JPEG-tiedostoja, et ehkä voi muuttaa [TILA (MP3, JPEG)] -asetusta.
- PICTURE NAVI -painike ei toimi, kun [AUDIO (MP3)] -vaihtoehto on valittuna.
- Jos toistat suurta MP3-raitaa ja JPEG-kuvaa samanaikaisesti, äänessä voi olla katkoja. MP3-raidan bittinopeudeksi kannattaa tiedoston luonnin yhteydessä valita enintään 128 kbps. Jos äänessä on silti katkoja, pienennä JPEG-tiedoston kokoa.

Kuvaesityksen keston määrittäminen

(vain JPEG)

Kun toistat JPEG-kuvatiedostoja kuvaesityksenä, voit määrittää kuvien näyttöajan.

1 Paina kahdesti DISPLAY.

Esiin tulee JPEG-kuvatiedostojen ohjausvalikko.

2 Valitse [VAIHTOVÄLI] -painikkeilla ja paina sitten ENTER.

Esiin tulee [VAIHTOVÄLI]-valikko.

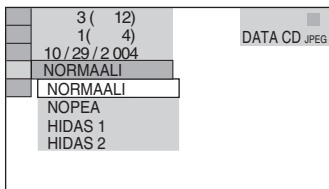

3 Valitse haluamasi asetus -painikkeilla.

Oletusasetus näkyy alleviivattuna.

- [NORMAALI]: asettaa näyttöajaksi 6 - 9 sekuntia. (Näyttöaika pitenee, jos kuvassa on yli neljä miljoonaa kuvapistettä.)
- [NOPEA]: asettaa näyttöajan [NORMAALI]-asetusta lyhyemmäksi.
- [HIDAS 1]: asettaa näyttöajan [NORMAALI]-asetusta pitemmäksi.
- [HIDAS 2]: asettaa näyttöajan [HIDAS 1]-asetusta pitemmäksi.

4 Paina ENTER.

Valittu asetus tulee voimaan.

Huomautus

- Joidenkin JPEG-tiedostojen tuleminen näyttöön voi kestää pidempään kuin toisten, mikä voi saada niiden näyttöajan tuntuamaan valittua asetusta pitemmältä. Tämä koskee erityisesti progressiivisia JPEG-tiedostoja tai yli 3 000 000 kuvapisteen JPEG-tiedostoja.

Tehosteiden valitseminen kuvaesityksen kuvatiedostoille (vain JPEG)

Voit valita tehosteen, jota käytetään JPEG-kuvaesitystä katseltaessa.

1 Paina kahdesti DISPLAY.

Esiin tulee JPEG-kuvatiedostojen ohjausvalikko.

2 Valitse [TEHOESTE] -painikkeilla ja paina sitten ENTER.

Esiin tulee [TEHOESTE]-valikko.

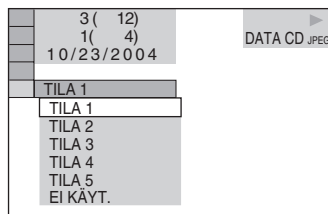

3 Valitse haluamasi asetus ↑/↓-painikkeilla.

Oletusasetus näkyy alleviivattuna.

- [TILA1]: Kuva liikuu näkyviin ylhäältä alas.
- [TILA]: Kuva tulee näkyviin vasemmalta oikealle.
- [TILA3]: Kuva tulee näkyviin kuvaruudun keskeltä.
- [TILA4]: Kuvien tehoste vaihtelee sattumanvaraisesti.
- [TILA5]: Seuraava kuva liikuu edellisen päälle.
- [EI KÄYT.]: Toiminto ei ole käytössä.

4 Paina ENTER.

Valittu asetus tulee voimaan.

DivX[®]-videoiden käyttäminen

DATA-CD DATA DVD

(vain DAV-DZ110/DZ410)

Tietoja DivX-videotiedostoista

DivX[®] on DivX Inc:n kehittämä videotiedostojen pakkaustekniikka. Tämä tuote on virallinen DivX[®] Certified -tuote. Voit toistaa DivX[®]-videotiedostoja sisältäviä DATA CD- ja DATA DVD -levyjä.

Järjestelmässä käytettävät DATA CD- ja DATA DVD -levyt

DATA CD -levyjen (CD-ROM-, CD-R- ja CD-RW-levyt) ja DATA DVD -levyjen (DVD-ROM-, DVD-R-, DVD-RW-, DVD+R- ja DVD+RW-levyt) toistoon tässä järjestelmässä liittyy tiettyjä ehtoja:

- Jos DATA CD- tai DATA DVD -levyllä on MP3-ääniraitojen ja JPEG-kuvatiedostojen lisäksi DivX-videotiedostoja, järjestelmä toistaa vain DivX-videotiedostot.

Järjestelmä toistaa kuitenkin vain sellaisia DATA CD -levyjä, joiden looginen muoto on ISO 9660 Level 1/2- tai Joliet-yhteensopiva, sekä UDF (Universal Disk Format) -muotoisia DATA DVD -levyjä.

Tallennusmuodosta on lisätietoa levyasemien ja tallennusohjelmiston (lisävaruste) käyttöohjeissa.

Tietoja DATA CD- tai DATA DVD -levyjen tietojen toistojärjestyksestä

Katso ”MP3-ääniraitojen tai JPEG-kuvatiedostojen toistojärjestys” (sivu 50). Huomaa, että toistojärjestystä ei ehkä voi määrittää sen mukaan, mitä ohjelmistoa on käytetty DivX-videotiedoston luonnissa, onko albumeita yli 200 ja onko kussakin albumissa yli 600 DivX-videotiedostoa.

Huomautus

- Järjestelmä ei ehkä toista joitakin Packet Write -muodossa tallennettuja DATA CD- tai DATA DVD -levyjä.

Järjestelmässä toistettavaksi soveltuvat DivX-videotiedostot

Tässä järjestelmässä voi toistaa tiedostoja, jotka on tallennettu DivX-muodossa ja joiden tunniste on ".AVI" tai ".DIVX". Tässä järjestelmässä ei voi toistaa tiedostoja, joiden tunniste on ".AVI" tai ".DIVX", jos ne eivät sisällä DivX-videota.

Vinkki

- Lisätietoa DATA CD- tai DATA DVD -levyillä olevista toistoon soveltuvista MP3-ääniraidoista tai JPEG-kuvatiedostoista on kohdassa "Järjestelmässä käytettävät levyt" (sivu 49).

Huomautus

- Järjestelmällä ei ehkä voi toistaa DivX-videotiedostoja, jotka on yhdistetty kahdesta tai useammasta DivX-videotiedostosta.
- Tässä järjestelmässä ei voi toistaa DivX-videotiedostoa, jonka koko on suurempi kuin 720 (leveys) × 576 (korkeus) tai 2 gigatavua.
- Joissakin DivX-videotiedostoissa ääni ei ehkä vastaa kuvaruudussa näkyvää kuvaa tai se voi olla katkonaista.
- Tässä järjestelmässä ei voi toistaa joitakin yli 3 tunnin pituisia DivX-videotiedostoja.
- DivX-videotiedoston kuva voi pysähtyä tai se voi olla epäselvä. Tällöin suosittelaa tiedoston luontia alhaisemmalla bittinopeudella. Jos ääni on yhä epäselvä, kannattaa käyttää MP3-äänimuotoa. Huomaa kuitenkin että järjestelmä ei ole WMA (Windows Media Audio) -yhteensopiva.
- DivX-videotiedostojen pakkaustekniikan vuoksi kuvan esiintulo voi kestää jonkin aikaa, kun ▷-painiketta on painettu.

Albumin valitseminen

1 Paina MENU.

Esiin tulee luettelo levyllä olevista albumeista. Luettelossa ovat vain DivX-videotiedostoja sisältävät albumit.

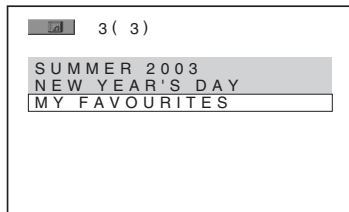

2 Valitse toistettava albumi ↑/↓-painikkeilla.

3 Paina ▷.

Järjestelmä aloittaa valitun albumin toiston. DivX-videotiedostojen valinnasta on lisätietoja kohdassa "DivX-videotiedoston valitseminen" (sivu 56).

Siirtyminen seuraavalle tai edelliselle sivulle

Paina ←/→.

Näytön sulkeminen

Paina toistuvasti MENU.

Toiston pysäyttäminen

Paina ■.

DivX-videotiedoston valitseminen

1 Paina ENTER kohdan "Albumin valitseminen" vaiheen 2 jälkeen.

Luettelo albumin sisältämistä tiedostoista tulee näkyviin.

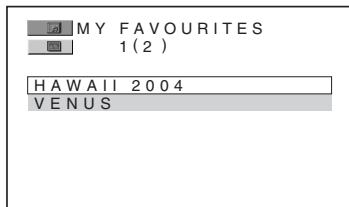

2 Valitse tiedosto ↑/↓-painikkeilla ja paina ENTER.

Valitun tiedoston toisto alkaa.

Siirtyminen seuraavalle tai edelliselle sivulle

Paina ←/→.

Palaaminen edelliseen näyttöön

Paina ⏪ RETURN.

Toiston pysäyttämisen

Paina ■.

Seuraavan tai edellisen DivX-videotiedoston toistaminen ottamatta käyttöön tiedostoluetteloa

Voit valita seuraavan tai edellisen DivX-videotiedoston samasta albumista ◀◀/▶▶-painikkeilla.

Voit myös valita seuraavan albumin ensimmäisen tiedoston painamalla ▶▶▶ toistettavan albumin viimeisen tiedoston toiston aikana. Huomaa, että et voi palata edelliseen albumiin painamalla ◀◀◀. Voit palata edelliseen albumiin valitsemalla sen albumiluettelosta.

Vinkki

- Jos katselukertojen määrä on ennalta määritetty, voit toistaa DivX-videotiedostot näin monta kertaa. Seuraavat tapahtumat lasketaan mukaan:
 - kun järjestelmä sammutetaan.
 - kun toista tiedostoa toistetaan.
 - kun levykelkka avataan.

PBC-toimintoja sisältävien VIDEO CD (versio 2.0) -levyjen toistaminen

(PBC-toisto)

VIDEO CD

PBC-toimintojen avulla voit käyttää esimerkiksi yksinkertaisia vuorovaikutteisia toimintoja ja hakutoimintoja.

PBC-toimintojen ansiosta voit toistaa VIDEO CD -levyjä vuorovaikutteisesti kuvaruudussa näkyvän valikon avulla.

- 1 Aloita PBC-toiminnoilla varustetun VIDEO CD -levyn toisto.**
Näkyviin tulee valikko.
- 2 Valitse haluamasi vaihtoehdon numero numeropainikkeilla.**
- 3 Paina ENTER.**
- 4 Noudata valikossa näkyviä ohjeita, jotka koskevat vuorovaikutteisten toimintojen käyttöä.**

Noudata levyn käyttöohjetta, koska VIDEO CD -levyjen käyttötavat vaihtelevat.

Palaaminen valikkoon

Paina ⏪ RETURN.

Huomautus

- Joidenkin VIDEO CD -levyjen käyttöohjeissa voi vaiheessa 3 olevaa ilmausta [Paina ENTER] vastata ilmaus [Paina SELECT]. Paina tällöin ▷.

Vinkki

- Jos haluat toistaa levyn käyttämättä PBC-toimintoja, valitse raita ◀◀◀/▶▶▶-painikkeilla tai numeropainikkeilla järjestelmän ollessa pysäytettynä ja paina sitten ▷ tai ENTER. Järjestelmä aloittaa jatkuvan toiston. Pysäytyskuvia, kuten valikkoa, ei voi näyttää. Voit palata PBC-toistoon painamalla kahdesti ■ ja painamalla sitten ▷.

Radion toiminnot

Radioasemien esiviritys

Voit esivirittää 20 FM-asemaa ja 10 AM-asemaa. Varmista ennen virittämistä, että äänenvoimakkuus on säädetty minimiin.

- 1 Paina toistuvasti FUNCTION, kunnes etupaneelin näytössä lukee "TUNER FM" tai "TUNER AM".**
- 2 Pidä TUNING + tai – painettuna, kunnes automaattinen haku alkaa.**
Haku päättyy, kun laite virittää löytyneen aseman. Ilmaisimet "TUNED" ja "ST" (stereoääninen ohjelma) tulevat etupaneelin näyttöön.
- 3 Paina MENU.**
- 4 Paina toistuvasti ↑/↓, kunnes etupaneelin näytössä lukee "MEMORY".**
- 5 Paina ENTER.**
Pikavalintanumero tulee etupaneelin näyttöön.



- 6 Valitse haluamasi pikavalintanumero ↑/↓-painikkeilla.**



- 7 Paina ENTER.**
Asema tallentuu muistiin.



- 8 Tallenna muut asemat toistamalla vaiheet 1–7.**

Pikavalintanumeron muuttaminen

Aloita uudelleen vaiheesta 1.

Radion kuunteleminen

Esiviritä radioasemat ensin järjestelmän muistiin (lisätietoja on kohdassa "Radioasemien esiviritys" (sivu 58)).

- 1 Paina toistuvasti FUNCTION, kunnes etupaneelin näytössä lukee "TUNER FM" tai "TUNER AM".**
Käyttöön tulee viimeksi kuunneltu asema.
- 2 Valitse haluamasi esiviritetty asema painamalla toistuvasti PRESET + tai –.**
Aina kun painat painiketta, järjestelmä siirtyy johonkin esiviritettyyn asemaan.
- 3 Sääda äänenvoimakkuutta painamalla VOLUME +/-.**

Radion sammuttaminen

Paina I/⏻.

Muiden kuin esiviritettyjen asemien kuunteleminen

Käytä manuaalista tai automaattista viritystä vaiheessa 2.

Voit käyttää manuaalista viritystä painamalla toistuvasti TUNING + tai –.

Voit käyttää automaattista viritystä pitämällä painiketta TUNING + tai – painettuna.

Automaattinen viritys loppuu automaattisesti, kun järjestelmä löytää radioaseman. Voit lopettaa automaattisen virituksen painamalla TUNING + tai –.

Radioasemien kuunteleminen taajuuksien avulla

Käytä suoraa viritystä vaiheessa 2.

- 1 Paina D.TUNING.**
- 2 Valitse haluamasi taajuus numeropainikkeilla.**
- 3 Paina ENTER.**

Vinkki

- Jos FM-ohjelmassa on häiriöitä, paina MENU, valitse "FM MODE" ↑/↓-painikkeilla ja paina sitten ENTER. Valitse "MONO" ↑/↓-painikkeilla ja paina sitten ENTER. Tämän jälkeen ääni ei ole stereofoninen, mutta sen laatu on parempi. Jos haluat palauttaa stereoäänen, valitse "STEREO".

- Voit parantaa vastaanottoa suuntaamalla antennit uudelleen.

Esviritettyjen asemien nimeäminen

Voit antaa nimen esviritetyille asemille. Nimi (esimerkiksi "XYZ") tulee etupaneelin näyttöön, kun asema valitaan.

Kullekin esviritetylle asemalle voi määrittää vain yhden nimen.

Huomautus

- RDS (Radio Data System) -järjestelmään kuuluvia esviritettyjä radioasemia ei voi nimetä (sivu 60).

1 Paina toistuvasti FUNCTION, kunnes etupaneelin näytössä lukee "TUNER FM" tai "TUNER AM".

Käyttöön tulee viimeksi kuunneltu asema.

2 Valitse nimettävä esviritetty asema painamalla toistuvasti PRESET + tai -.

3 Paina MENU.

4 Paina toistuvasti ↑/↓, kunnes etupaneelin näytössä lukee "NAME IN".



5 Paina ENTER.

6 Kirjoita nimi kohdistinpainikkeilla.

Valitse merkki ↑/↓-painikkeilla ja siirrä sitten kohdistinta →-painikkeella.

Radioaseman nimeen voi lisätä kirjaimia, numeroita ja muita erikoismerkkejä.

Jos teet virheen

Paina toistuvasti ←/→-painikkeita, kunnes muutettava merkki alkaa vilkkua ja valitse sitten haluamasi merkki ↑/↓-painikkeilla.

Voit poistaa merkin painamalla toistuvasti ←/→-painikkeita, kunnes poistettava merkki vilkkuu ja painamalla sitten CLEAR.

7 Paina ENTER.

Etupaneelin näytössä lukee "COMPLETE" ja radioaseman nimi tallennetaan.

Vinkki

- Voit tarkastaa taajuuden painamalla toistuvasti DISPLAY (sivu 59).

Aseman nimen tai taajuuden katsominen etupaneelin näytöstä

Kun asetuksena on "TUNER AM" tai "TUNER FM", voit tarkastaa taajuuden etupaneelin näytöstä.

Paina DISPLAY.

Näyttö muuttuu jokaisella DISPLAY-painikkeen painalluksella seuraavasti.

① Aseman nimi*

② Taajuus**

* Näkyy, jos olet antanut esviritetylle asemalle nimen.

** Palaa alkuperäiseen näyttöön, kun useita sekunteja on kulunut.

RDS (Radio Data System) -järjestelmän käyttäminen

Mikä RDS on?

Radio Data System (RDS) on järjestelmä, jonka avulla radioasemat voivat lähettää tavallisen ohjelmasignaalin mukana lisätietoja. Tällä virittimellä voi käyttää monia RDS-ominaisuuksia, kuten aseman nimen näyttöä. RDS-ominaisuudet ovat käytettävissä vain FM-asemissa.*

Huomaus

- RDS-ominaisuudet eivät ehkä toimi oikein, jos asema ei välitä RDS-signaalia oikein tai jos signaali on heikko.
- * Kaikki FM-asemat eivät tarjoa RDS-palvelua eivätkä samanlaisia palveluja. Jos RDS-järjestelmä ei ole sinulle tuttu, kysy paikallisilta radioasemilta tietoja alueesi RDS-palveluista.

RDS-lähetysten vastaanottaminen

Valitse asema FM-alueelta.

Kun virität RDS-tietoja lähettävän aseman, aseman nimi* näkyy etupaneelin näytössä.

- * Jos RDS-lähetystä ei vastaanoteta, aseman nimi ei ehkä näy etupaneelin näytössä.

Muut toiminnot

Television ohjaaminen mukana tulevalla kaukosäätimellä

Voit ohjata televisiota (vain SONYn televisiota) mukana tulevalla kaukosäätimellä.

Television ohjaaminen kaukosäätimellä

Television ohjaaminen

Voit ohjata televisiota seuraavilla painikkeilla.

Painike	Toiminto
TV I/⏻	Television virran kytkeminen ja katkaiseminen.
TV/VIDEO	Television signaalilähteen vaihtaminen television ja muiden lähteiden välillä.
TV VOL +/-	Television äänenvoimakkuuden säätö.
TV CH +/-	Television kanavien valinta.
Numeropainik- keet samalla, kun painat TV- painiketta	Television kanavien valinta.

-/--painikkeen avulla valitaan kanavat, joiden numero on suurempi kuin 10. (Esimerkiksi kanava 25 valitaan painamalla ensin -/--painiketta ja sitten numeroita 2 ja 5.)

Huomautus

- Joitakin televisioita ei ehkä voi ohjata kaukosäätimellä tai kaikkia painikkeita ei ehkä voi käyttää.

THEATRE SYNC -toiminnon käyttäminen

THEATRE SYNC -toiminnolla voit kytkeä virran Sonyn televisioon ja tähän järjestelmään, vaihtaa järjestelmän tilaksi ”DVD” ja määrittää television signaalilähteen.

THEATRE SYNC -toiminnon valmistelu

Rekisteröi järjestelmään kytketty television signaalilähde.

Pidä TV/VIDEO-painiketta painettuna, kun syötät järjestelmään liitetyn television signaalilähteen koodin (ks. taulukko) numeropainikkeilla.

Television signaalilähde on valittu. Aseta television signaalilähde järjestelmän signaalilähteen mukaiseksi. Lisätietoja on television käyttöohjeessa.

Painike	Numero	Television signaalilähde
TV/VIDEO	0	Ei signaalilähdettä (oletus)
	1	VIDEO1
	2	VIDEO2
	3	VIDEO3
	4	VIDEO4
	5	VIDEO5
	6	VIDEO6
	7	VIDEO7
	8	VIDEO8
	9*	COMPONENT 1
	CLEAR*	COMPONENT 2
	AMP	COMPONENT 3
	MENU*	
	PICTURE	COMPONENT 4
	NAVI*	

* Ei koske Pohjois-Amerikassa myytäviä malleja.

THEATRE SYNC -toiminnon käyttäminen

Osoita kaukosäätimellä televisiota ja tätä järjestelmää ja paina sitten kerran THEATRE SYNC -painiketta.

Jos toiminto ei toimi, muuta siirtoaikaa. Siirtoaika vaihtelee television mukaan.

Siirtoajan muuttaminen

Pidä TV CH + -painiketta painettuna ja syötä siirtoaika (katso taulukkoa) numeropainikkeilla.

Kaukosäätimen siirtoaika on valittu.

Painike	Numero	Siirtoaika
TV CH +	1	0,5 (oletus)
	2	1
	3	1,5
	4	2
	5	2,5
	6	3
	7	3,5
	8	4

Huomautus

- Toiminto on käytettävissä vain SONYn televisioissa. (Tämä toiminto ei ehkä toimi kaikissa SONYn televisioissa.)
- Jos televisio ja tämä järjestelmä ovat liian kaukana toisistaan, toiminto ei ehkä toimi. Sijoita järjestelmä lähelle televisiota.
- Osoita kaukosäätimellä televisiota ja tätä järjestelmää, kun syötät koodia.

Äänitehosteiden käyttäminen

Bassotaajuuksien vahvistaminen

Voit vahvistaa bassotaajuuksia.

Paina DYNAMIC BASS.

Bassotaajuuksia vahvistetaan tehokkaasti.

Äänitehosteen poistaminen käytöstä

Paina uudelleen DYNAMIC BASS.

Uniajastimen käyttäminen

Voit asettaa laitteen sammumaan määrättyinä ajankohtana niin, että voit nukahtaa musiikkia kuunnellen. Ajan voi asettaa 10 minuutin tarkkuudella.

Paina SLEEP.

Minuuttinäyttö (jäljellä oleva aika) muuttuu painikkeen painalluksien mukaan seuraavasti:

SLEEP 90M → SLEEP 80M → SLEEP 70M
↑ ↓
SLEEP OFF ← SLEEP 10M SLEEP 60M

Jäljellä olevan ajan tarkastaminen

Paina SLEEP kerran.

Jäljellä olevan ajan muuttaminen

Valitse haluttu aika painamalla toistuvasti SLEEP.

Uniajastintoiminnon peruuttaminen

Paina toistuvasti SLEEP, kunnes näytössä lukee "SLEEP OFF".

Etupaneelin näytön kirkkauden muuttaminen

Etupaneelin näytön kirkkaus voidaan asettaa 2 tasolle.

- 1** Paina AMP MENU.
- 2** Paina ↑/↓-painikkeita, kunnes etupaneelin näytössä lukee "DIMMER" ja paina sitten ENTER tai →.
- 3** Valitse etupaneelin näytön kirkkaus ↑/↓-painikkeilla.
 - DIMMER ON: Etupaneelin näyttö himmenee.
 - DIMMER OFF: Kirkas.
- 4** Paina ENTER.
Asetus tulee voimaan.
- 5** Paina AMP MENU.
AMP-valikko poistuu näytöstä.

Lisäasetukset ja säädöt

Levyjen lukitseminen

(MUKAUTETTU KÄYTÖNVALVONTA, KÄYTÖNVALVONTA)

DVD-V

VIDEO CD



C D

On 2 tapaa rajoittaa levyn käyttöä.

- Mukautettu käytönvalvonta
Voit määrittää, että laitteella ei voi toistaa rajoituksen alaisia levyjä.
- Käytönvalvonta
Joidenkin DVD VIDEO -levyjen toistoa voidaan rajoittaa esimerkiksi käyttäjien iän mukaan. Kohtauksien katselu voidaan estää tai ne voidaan korvata muilla kohtauksilla.
Sekä käytönvalvonnassa että mukautetussa käytönvalvonnassa käytetään samaa salasanaa.

Tiettyjen levyjen toiston estäminen [MUKAUTETTU KÄYTÖNVALVONTA]

Voit määrittää saman mukautetun käytönvalvonnan salasanan enintään 40 levyille. Jos asetat sen 41. levyille, ensimmäisen levyn asetus peruuntuu.

- 1 Aseta lukittava levy järjestelmään.**
Jos järjestelmä toistaa levyä, lopeta toisto ■-painikkeella.
- 2 Paina  DISPLAY -painiketta, kun järjestelmä on pysäytystilassa.**
Esiin tulee ohjausvalikko.
- 3 Valitse  [KÄYTÖNVALVONTA] ↑/↓-painikkeilla ja paina sitten ENTER.**
Esiin tulee [KÄYTÖNVALVONTA]-valikko.

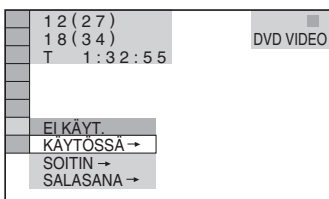

- 4 Valitse [KÄYTÖSSÄ →] ↑/↓-painikkeilla ja paina sitten ENTER.**

■ Jos et ole syöttänyt salasanaa

Esiin tulee näyttö, jossa voit antaa uuden salasanan.

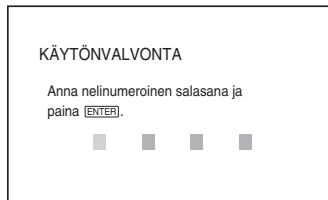

Syötä 4-numeroinen salasana numeropainikkeilla ja paina sitten ENTER. Esiin tulee näyttö, jossa voit vahvistaa salasanan.

■ Jos olet jo rekisteröinyt salasanan

Esiin tulee näyttö, jossa voit antaa salasanan.

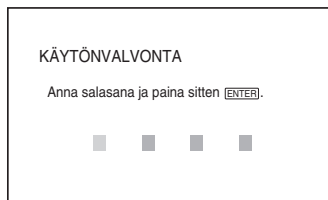

- 5 Anna 4-numeroinen salasana numeropainikkeilla ja paina sitten ENTER.**

Näyttöön tulee ilmoitus [Mukautettu käytönvalvonta on asetettu.] ja esiin tulee jälleen ohjausvalikko.

Mukautetun käytönvalvonnan poistaminen käytöstä

- 1 Tee kohdassa "Tiettyjen levyjen toiston estäminen [MUKAUTETTU KÄYTÖNVALVONTA]" mainitut vaiheet 1 - 3.**
- 2 Valitse [EI KÄYT. →] ↑/↓-painikkeilla ja paina sitten ENTER.**
- 3 Syötä 4-numeroinen salasana numeropainikkeilla ja paina ENTER.**

Mukautetulla käytönvalvonnalla suojatun levyn toistaminen

- 1 Aseta järjestelmään mukautetulla käytönvalvonnalla suojattu levy.

Esiin tulee [MUKAUTETTU KÄYTÖNVALVONTA] -näyttö.



- 2 Syötä 4-numeroinen salasana numeropainikkeilla ja paina ENTER. Järjestelmä on valmis levyn toistoon.

Vinkki

- Jos unohdat salasanan, syötä 6-numeroinen luku "199703" numeropainikkeilla, kun [MUKAUTETTU KÄYTÖNVALVONTA] -näytössä kysytään salasanaa, ja paina sitten ENTER. Näytössä pyydetään syöttämään uusi 4-numeroinen salasana.

Rajoitettu käyttö lapsia varten [KÄYTÖNVALVONTA] (vain DVD-levyt)

Joidenkin DVD VIDEO -levyjen toistoa voidaan rajoittaa esimerkiksi käyttäjien iän mukaan. [KÄYTÖNVALVONTA]-toiminnolla voit määrittää toiston rajoitustason.

- 1 Paina  DISPLAY, kun järjestelmä on pysäytystilassa.

Esiin tulee ohjausvalikko.

- 2 Valitse  [KÄYTÖNVALVONTA] -painikkeilla ja paina sitten ENTER.

Esiin tulee [KÄYTÖNVALVONTA]-valikko.

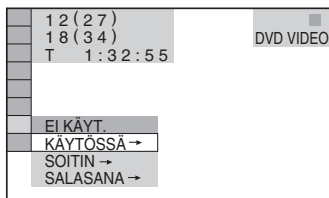

- 3 Valitse [SOITIN ->] -painikkeilla ja paina sitten ENTER.

■ Jos et ole syöttänyt salasanaa

Esiin tulee näyttö, jossa voit antaa uuden salasanan.

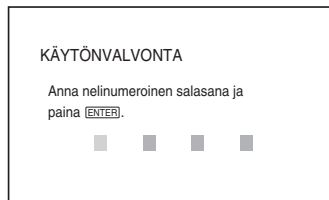

Syötä 4-numeroinen salasana numeropainikkeilla ja paina sitten ENTER. Esiin tulee näyttö, jossa voit vahvistaa salasanan.

■ Jos olet jo rekisteröinyt salasanan

Esiin tulee näyttö, jossa voit antaa salasanan.

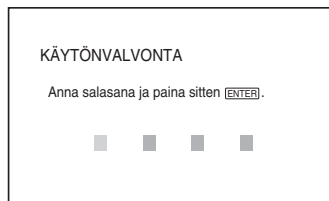

- 4 Anna 4-numeroinen salasana numeropainikkeilla ja paina sitten ENTER.

Esiin tulee näyttö, jossa voit asettaa toiston rajoitustason.

KÄYTÖNVALVONTA	
TASO:	EI KÄYT.
VAKIO:	USA

5 Valitse [VAKIO] ↑/↓-painikkeilla ja paina sitten ENTER.

Esiin tulee [VAKIO]-valikko.

KÄYTÖNVALVONTA	
TASO:	EI KÄYT.
VAKIO:	USA
	USA
	MUUT→

6 Valitse toistorajoitustason maantieteellinen alue ↑/↓-painikkeilla ja paina ENTER.

Alue on valittu.

Jos valitset [MUUT →]-vaihtoehdon, valitse vakiokoodi taulukosta ("Käytönvalvonnan aluekoodien luettelo" (sivu 90)) ja syötä se numeropainikkeilla.

7 Valitse [TASO] ↑/↓-painikkeilla ja paina sitten ENTER.

Esiin tulee [TASO]-valikko.

KÄYTÖNVALVONTA	
TASO:	EI KÄYT.
VAKIO:	EI KÄYT.
8:	
7:	NC17
6:	R
5:	▼

8 Valitse haluamasi taso ↑/↓-painikkeilla ja paina ENTER.

Käytönvalvonnan asetukset on määritetty.

KÄYTÖNVALVONTA	
TASO:	4: PG13
VAKIO:	USA

Mitä pienempi arvo valitaan, sitä tiukempi on rajoitus.

Käytönvalvonnan poistaminen käytöstä

Määritä [TASO]-asetukseksi [EI KÄYT.] vaiheessa 8.

Käytönvalvonnalla suojatun levyn toistaminen

1 Aseta levy järjestelmään ja paina ▷.

Esiin tulee näyttö, jossa voit antaa salasanan.

2 Syötä 4-numeroinen salasana numeropainikkeilla ja paina ENTER.

Järjestelmä aloittaa toiston.

Vinkki

- Jos unohdat salasanan, poista levy ja toimi kohdan "Tiettyjen levyjen toiston estäminen [MUKAUTETTU KÄYTÖNVALVONTA]" vaiheiden 1 - 3 mukaan. Kun järjestelmä kehottaa antamaan salasanan, syötä numeropainikkeilla luku "199703" ja paina sitten ENTER. Näytössä pyydetään syöttämään uusi 4-numeroinen salasana. Kun olet antanut 4-numeroisen salasanan, vaihda toinen levy ja paina ▷. Kun salasanan syöttönäyttö tulee näkyviin, anna uusi salasana.

Huomaus

- Jos toistat levyä, jossa ei ole käytönvalvontatoimintaa, levyn toistoa ei voi rajoittaa tämän järjestelmän avulla.
- Järjestelmä voi antaa kehotuksen vaihtaa käytönvalvontatasoa joidenkin levyjen toiston aikana. Anna tällöin salasana ja vaihda tasoa. Kun toiston jatkamisella peruutetaan, taso palaa edellisen asetuksen mukaiseksi.

Salasanan muuttaminen

- 1 Paina  DISPLAY, kun järjestelmä on pysäytystilassa.

Esiin tulee ohjausvalikko.

- 2 Valitse  [KÄYTÖNVALVONTA] ↑/↓-painikkeilla ja paina sitten ENTER.

Esiin tulee [KÄYTÖNVALVONTA]-valikko.

- 3 Valitse [SALASANA →] ↑/↓-painikkeilla ja paina sitten ENTER.

Esiin tulee näyttö, jossa voit antaa salasanan.

- 4 Syötä 4-numeroinen salasana numeropainikkeilla ja paina ENTER.

- 5 Syötä uusi 4-numeroinen salasana numeropainikkeilla ja paina ENTER.

- 6 Vahvista salasana syöttämällä se uudelleen numeropainikkeilla ja paina sitten ENTER.

Jos teet virheen syöttäessäsi salasanaa

Paina ensin ← ja sitten ENTER ja anna oikea salasana.

Huoneen surround-äänien optimoiminen

(KAIUTINASETTELU)

Joitakin kaiuttimia ei voi asentaa huoneen muodon vuoksi. Kaiuttimien paikat kannattaa päättää ensiksi, jotta surround-äänestä tulee hyvä.

- 1 Paina toistuvasti FUNCTION, kunnes etupaneelin näytössä lukee "DVD".
- 2 Paina  DISPLAY, kun järjestelmä on pysäytystilassa.
Esiin tulee ohjausvalikko.
- 3 Valitse  [KAIUTINASETTELU] ↑/↓-painikkeilla ja paina sitten ENTER.

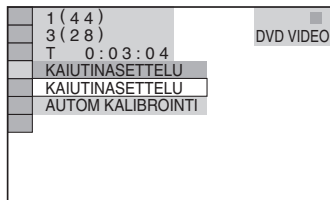

- 4 Valitse [KAIUTINASETTELU] ↑/↓-painikkeilla ja paina sitten ENTER.

Esiin tulee [KAIUTINASETTELU]-valikko.



5 Valitse asetukset \leftrightarrow -painikkeilla.

- [VAKIO]: asennettaessa kaikki kaiuttimet normaalisti.

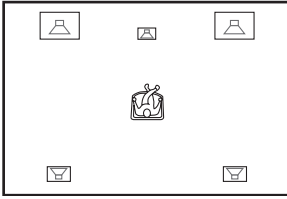

- [EI KESKIKAIUTINTA]: asennettaessa etu- ja surround-kaiuttimet.

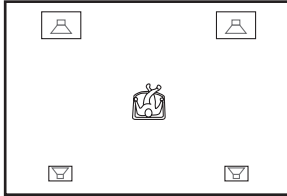

- [EI SURROUND]: asennettaessa keski- ja etukaiuttimet.



- [VAIN EDESSÄ]: asennettaessa etukaiuttimet.

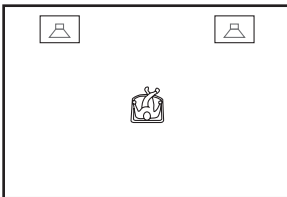

- [KAIKKI EDESSÄ]: asennettaessa kaikki kaiuttimet kuuntelupaikan etupuolelle.

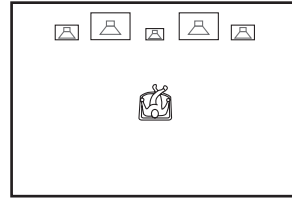

- [K. EDESSÄ EI KESKIKAIUTIN]: asennettaessa etu- ja surround-kaiuttimet kuuntelupaikan etupuolelle.



- [TOINEN HUONE]: kun asennetaan etukaiuttimet yhteen huoneeseen ja surround-kaiuttimet toiseen.

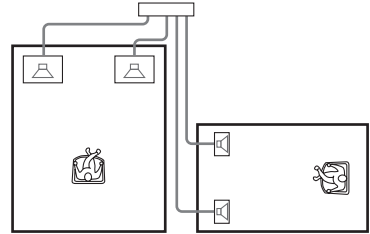

6 Paina ENTER.

Valittu asetukset tulee voimaan.

7 Valitse [KYLÄ] tai [EI] \uparrow/\downarrow -painikkeilla ja paina sitten ENTER.

- [KYLÄ]: jatka [AUTOM KALIBROINTI] -toimintoa, katso kohdan "Tarvittavien asetusten automaattinen kalibrointi" (sivu 69) vaihetta 5.
- [EI]: poistu [KAIUTINASETELU]-toiminnoista.

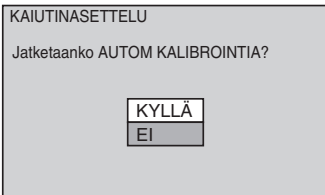

Huomautus

- Jos haluat kuunnella surround-ääntä kaiuttimien paikkojen vaihtamisen jälkeenkin, kannattaa valita ensin [KAIUTINASETTELU] ja sitten [AUTOM KALIBROINTI].
- [AUTOM KALIBROINTI] -toiminto edellyttää vakiovarusteena toimitetun kalibroitimikrofonin kytkemistä.
- Etupaneelin näytössä näkyy valittu [KAIUTINASETTELU]. Siitä ei näy, mistä kaiuttimista kuuluu ääntä.
- Jos muutat [KAIUTINASETUKSET] -valikon [KOKO]-asetusta, [KAIUTINASETTELU]-asetukseksi palaa [VAKIO].

Tarvittavien asetusten automaattinen kalibrointi

(AUTOMAATTINEN KALIBROINTI)

D. C. A. C. (Digital Cinema Auto Calibration) -toiminnon avulla surround-ääntä voidaan säätää automaattisesti.

Huomautus

- Järjestelmästä kuuluu voimakas koeääni [AUTOM KALIBROINTI] -toiminnon alkaessa. Äänenvoimakkuutta ei voi pienentää. Ota lapset ja naapurit huomioon.

- 1 Paina toistuvasti FUNCTION, kunnes etupaneelin näytössä lukee "DVD".**
- 2 Paina  DISPLAY, kun järjestelmä on pysäytystilassa.**
Esiin tulee ohjausvalikko.
- 3 Valitse  [KAIUTINASETTELU] -painikkeilla ja paina sitten ENTER.**

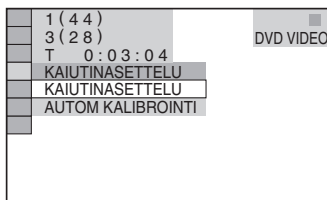

- 4 Valitse [AUTOM KALIBROINTI] -painikkeilla ja paina sitten ENTER.**
Esiin tulee [AUTOM KALIBROINTI] -valikko.

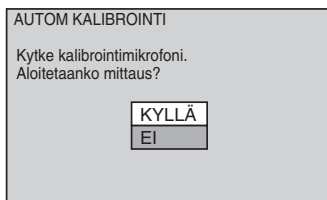

Kytke kalibroitimikrofoni etupaneelin A.CAL MIC -liitäntään ja nosta se korvien tasolle jalustan (lisävaruste) tms. avulla. Kunkin kaiuttimen etupuolen tulee olla kalibroitimikrofonia vastapäätä, eikä

kaiuttimien ja kalibrointimikrofonin välissä saa olla esteitä. Mittauksen aikana tulee olla hiljaa.

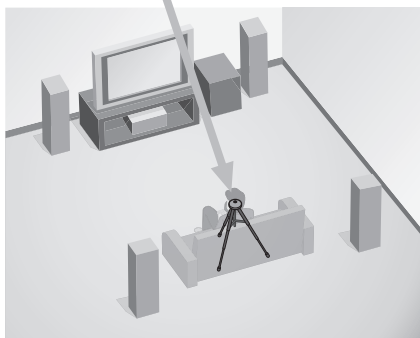
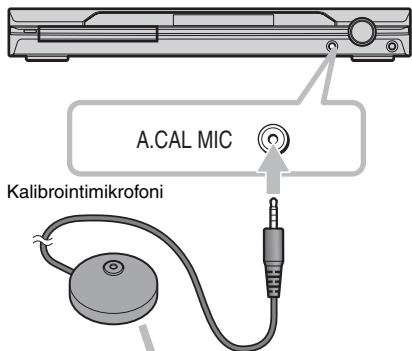

5 Valitse [KYLÄ] \uparrow/\downarrow -painikkeilla ja paina ENTER.

Kalibrointi alkaa.



Huomautus

- Poistu mittausalueelta ja koeta olla hiljaa mittaamisen aikana (kesto on noin 3 minuuttia), jotta mittaustulokset eivät vääristy. Kaiuttimista toistetaan testiääniiä mittaamisen aikana.
- Äänen heijastuminen seinistä ja lattiasta voi vaikuttaa mittaustuloksiin.

- Jos esiin tulee virheilmoitus, noudata ilmoituksen ohjeita ja valitse sitten [KYLÄ]. Virheilmoitus tulee esiin, jos:
 - kuulokkeet on kytketty.
 - kalibrointimikrofonia ei ole kytketty.
 - etukaiuttimia ei ole kytketty oikein.
 - surround-kaiuttimia ei ole kytketty oikein.
 - etu- ja surround-kaiuttimia ei ole kytketty oikein.
 - kalibrointimikrofonin ympäristössä on meluisaa.
 - kalibrointimikrofonia ylikuormitetaan.

6 Valitse [KYLÄ] tai [EI] \leftarrow/\rightarrow -painikkeilla ja paina sitten ENTER.

■ Mittaus onnistui.

Irrota kalibrointimikrofoni ja valitse sitten [KYLÄ]. Tulokset astuvat voimaan.

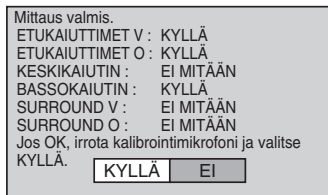

■ Mittaus epäonnistui.

Noudata ilmoituksen ohjeita ja yritä uudelleen valitsemalla [KYLÄ].

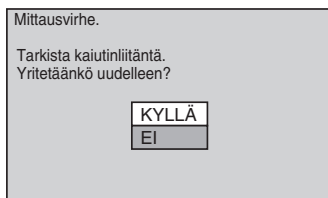

Vinkki

- Voit tarkistaa kuuntelupaikan ja kunkin kuulijan väliset etäisyydet. Katso sivua 76.

Huomautus

- Älä tee seuraavia asioita, jos automaattinen kalibrointi on käynnissä:
 - katkaise virtaa.
 - paina painikkeita.
 - säädä äänenvoimakkuutta.
 - muuta toimintoa.
 - vaihda levyä.
 - aseta tai poista levyä.
 - kytke kuulokkeita.
 - irrota kalibrointimikrofonia.

Asetusnäytön käyttäminen

Asetusnäytön avulla voit esimerkiksi säätää kuvaa ja ääntä.

Asetusnäytön kohteiden täydellinen luettelo on sivu 96.

Näkyvillä olevat kohteet vaihtelevat maittain.

Huomautus

- Levyllä tallennetut toistoasetukset kumoavat asetusnäytön asetukset, joten kaikki tässä kuvatut toiminnot eivät välttämättä toimi.

1 Paina DISPLAY, kun järjestelmä on pysäytystilassa.

Esiin tulee ohjausvalikko.

2 Valitse [ASETUKSET] ↑/↓-painikkeilla ja paina sitten ENTER.

Esiin tulee [ASETUKSET]-valikko.

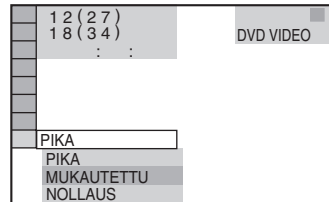

3 Valitse [MUKAUTETTU] ↑/↓-painikkeilla ja paina sitten ENTER.

Esiin tulee asetusnäyttö.

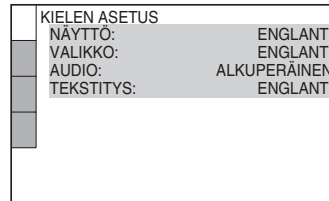

4 Valitse luettelosta haluamasi asetus ↑/↓-painikkeilla: [KIELEN ASETUS], [NÄYTTÖASETUKSET], [MUKAUTETUT ASETUKSET] tai [KAIUTINASETUKSET]. Paina sitten ENTER.

Esiin tulee valitsemasi kohta.

Esimerkki: [NÄYTTÖASETUKSET]

Valittu kohta

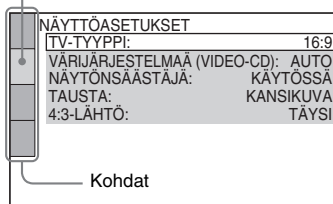

Huomaus

- Kun kytket virran järjestelmään nollauksen jälkeen eikä järjestelmässä ole levyä, television kuvaruutuun tulee menettelyohje. Paina ENTER, jos haluat tehdä pika-asennuksen (sivu 20) tai paina CLEAR, jos haluat palata normaaliin näyttöön.

5 Valitse haluamasi kohta \uparrow/\downarrow -painikkeilla ja paina sitten ENTER.

Esiin tulee valitun kohdan vaihtoehdot.

Esimerkki: [TV-TYYPPI]

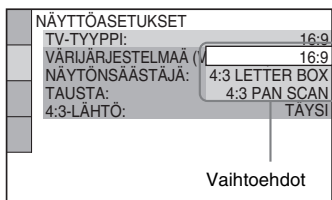

6 Valitse asetus \uparrow/\downarrow -painikkeilla ja paina sitten ENTER.

Asetus on valittu ja määrittäykset tehty.

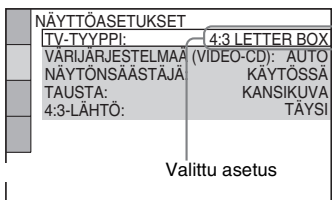

Kaikkien [ASETUKSET]-valintojen nollaaminen

1 Valitse [NOLLAUS] vaiheessa 3 ja paina ENTER.

2 Valitse [KYLLÄ] \uparrow/\downarrow -painikkeilla. Valitsemalla [EI] voit keskeyttää toimenpiteen ja palata ohjausvalikkoon.

3 Paina ENTER. Kaikki sivuilla 73 - 78 selostetut asetukset palautuvat oletusarvoihinsa. Älä paina \mathbb{I}/\mathbb{O} -painiketta järjestelmän nollauksen aikana, koska toimenpide kestää muutaman sekunnin.

Näytön tai ääniraidan kielen määrittäminen

[KIELEN ASETUS]

[KIELEN ASETUS] -toiminnolla voit määrittää näytön sekä ääniraidan kielen.

Valitse asetusnäytöstä [KIELEN ASETUS]. Kohdassa ”Asetusnäytön käyttäminen” (sivu 71) on lisätietoja näytön käytöstä.

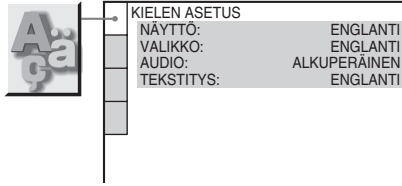

■ [NÄYTTÖ] (kuvaruutunäyttö)

Tämän toiminnon avulla voit vaihtaa kuvaruutunäytön kielen.

■ [VALIKKO] (vain DVD VIDEO -levyt)

Voit valita haluamasi kielen levyn valikkoon varten.

■ [AUDIO] (vain DVD VIDEO -levyt)

Voit valita ääniraidan kielen.

Kun valitset [ALKUPERÄINEN]-vaihtoehdon, levyllä määritetty ensisijainen kieli tulee käyttöön.

■ [TEKSTITYS] (vain DVD VIDEO -levyt)

Voit valita DVD VIDEO -levylle tallennetun tekstityksen kielen.

Jos valitset [ÄÄNEN MUKAAN] -vaihtoehdon, tekstityskieli muuttuu ääniraidalle valitsemasi kielen mukaiseksi.

Vinkki

- Jos valitset [MUUT →] [VALIKKO]-, [AUDIO]- ja [TEKSTITYS]-asetukseksi, valitse kielikoodi kohdasta ”Kielikoodien luettelo” (sivu 90) ja syötä se numeropainikkeilla.

Huomautus

- Jos valitset [VALIKKO]-, [AUDIO]- tai [TEKSTITYS]-asetukseksi kielen, jota DVD VIDEO -levylle ei ole tallennettu, järjestelmä valitsee automaattisesti jonkin tallennetuista kielistä (kielen valinta ei ole automaattinen kaikilla levyillä).

Näyttöasetukset

[NÄYTTÖASETUKSET]

Valitse asetukset järjestelmässä käytettävän television mukaan.

Valitse asetusnäytöstä [NÄYTTÖASETUKSET]. Kohdassa ”Asetusnäytön käyttäminen” (sivu 71) on lisätietoja näytön käytöstä. Oletusasetukset on alleviivattu.

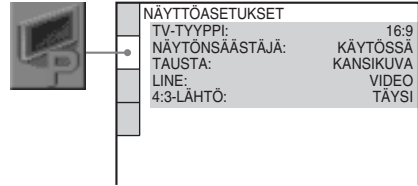

■ [TV-TYYPPI]

Voit valita television kuvasuhteen (4:3 tai laajakuva).

Oletusasetukset vaihtelevat maittain.

[4:3 LETTER BOX]

Valitse tämä vaihtoehto, jos kytket 4:3-kuvasuhteen television. Näyttää kuvan laajakuvana siten, että kuvaruudun ala- ja yläreunaan jää musta alue.

[4:3 PAN SCAN]

Valitse tämä vaihtoehto, jos kytket 4:3-kuvasuhteen television. Näyttää laajakuvan automaattisesti koko kuvaruudussa siten, että osa kuvasta rajautuu pois.

[16:9]

Valitse tämä vaihtoehto, jos käytössä on laajakuvatelevisio tai tavallinen, laajakuvatoiminnolla varustettu televisio.

[4:3 LETTER BOX]



[4:3 PAN SCAN]



[16:9]



Huomautus

• Joitakin DVD-levyjä toistettaessa järjestelmä voi valita automaattisesti [4:3 LETTER BOX] -vaihtoehdon [4:3 PAN SCAN] -vaihtoehdon asemesta tai päinvastoin.

■ [NÄYTÖNSÄÄSTÄJÄ]

Esiin tulee näytönsäästökuvaa, kun jätät järjestelmän tauko- tai pysäytystilaan vähintään 15 minuutiksi tai toistat CD-, DATA CD (MP3-ääni)- tai DATA DVD -levyä yli 15 minuuttia. Näytönsäästäjä suojaaa näyttölaitetta vahingoittumiselta (jälkikuivilta). Poista näytönsäästäjä painamalla mitä tahansa painiketta (esimerkiksi ▷-painiketta).

[KÄYTTÖSSÄ] Ottaa näytönsäästäjän käyttöön.

[EI KÄYT.] Poistaa näytönsäästäjän käytöstä.

■ [TAUSTA]

Valitsee taustaväri tai kuvan, joka tulee television kuvaruutuun pysäytystilassa tai toistettaessa CD-, DATA CD (MP3-ääni) tai DATA DVD-levyä.

[KANSIKUVA] Kansikuva (pysäytyskuva) tulee näkyviin, jos se on tallennettu levyille (esim. CD-EXTRA). Jos levyllä ei ole kansikuvaa, esiin tulee [GRAFIKKAKUVA].

[GRAFIKKAKUVA] Esiin tulee järjestelmään tallennettu kuva.

[SININEN] Taustaväri on sininen.

[MUSTA] Taustaväri on musta.

■ [LINE]

Valitsee tavan, jolla videosignaali siirretään järjestelmän takapaneelissa olevasta EURO AV  OUTPUT (TO TV) -liitännästä.

[VIDEO] Lähettää videosignaalin.

[RGB] Lähettää RGB-signaalin.

Huomautus

• Jos televisio ei kykene vastaanottamaan RGB-signaalia, television kuvaruudussa ei näy kuvaa vaikka valitset [RGB]-vaihtoehdon. Katso television käyttöohjetta.

■ [4:3-LÄHTÖ]

Tämä asetus on tehokas vain, jos asetat [NÄYTTÖASETUKSET] -valikon [TV-TYYPPI] -asetukseksi [16:9] (sivu 73). Säädä tämä, jos haluat katsoa 4:3-kuvasuhdetta progressiivisella signaalilla. Jos voit muuttaa yhteensopivan television progressiivisen muodon (525p/625p) kuvasuhteen, muuta asetusta televisiossa, älä järjestelmässä.

Huomautus

• Tämä asetus on voimassa vain, jos "P AUTO (PROGRESSIVE AUTO)"- tai "P VIDEO (PROGRESSIVE VIDEO)" -vaihtoehto on valittu PROGRESSIVE-painikkeella (sivu 26).

[TÄYSI] Valitse tämä vaihtoehto, jos voit muuttaa television kuvasuhdetta.

[NORMAALI] Valitse tämä vaihtoehto, jos et voi muuttaa television kuvasuhdetta. Näyttää 16:9-kuvasuhteen signaalin siten, että kuvan vasemmassa ja oikeassa reunassa on musta raita.

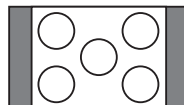

16:9-kuvasuhteen televisio

Mukautetut asetukset

[MUKAUTETUT ASETUKSET]

Tällä toiminnolla voit muuttaa toistoasetuksia sekä muita asetuksia.

Valitse asetusnäytöstä [MUKAUTETUT ASETUKSET]. Kohdassa ”Asetusnäytön käyttäminen” (sivu 71) on lisätietoja näytön käytöstä.

Oletusasetukset on alleviivattu.

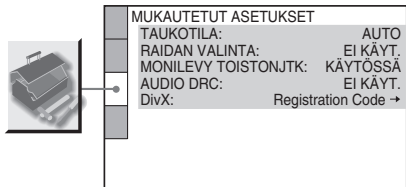

■ [TAUKOTILA] (vain DVD VIDEO-, DVD-R- ja DVD-RW-levyt)

Valitsee taukotilassa näkyvän kuvan.

[AUTO] Myös liikkuvia kohteita sisältävä kuva näkyy värinättömänä. Valitse normaalisti tämä asetus.

[RUUTU] Myös liikkumattomia kohteita sisältävä kuva näkyy suuritarkkuuksisena.

■ [RAIDAN VALINTA] (vain DVD VIDEO -levyt)

Määrittää eniten kanavia sisältävän ääniraidan ensisijaiseksi, kun toistat DVD VIDEO -levyä, jonka ääni on tallennettu useilla äänijärjestelmillä (PCM, DTS, MPEG-ääni tai Dolby Digital).

[EI KÄYT.] Ensisijaisuutta ei ole määritetty.

[AUTO] Ensisijaisuus on määritetty.

Huomautus

- Kun määrität asetukseksi [AUTO], kieli voi vaihtua. [RAIDAN VALINTA] -asetus on ensisijainen suhteessa [KIELEN ASETUS] -valikon [AUDIO]-asetukseen (sivu 73). (Tämä toiminto ei ole mahdollinen kaikilla levyillä.)
- Jos PCM, DTS, Dolby Digital ja MPEG-ääniraidoissa on yhtä monta kanavaa, järjestelmä

valitsee PCM, DTS, Dolby Digital ja MPEG-ääniraidat tässä järjestyksessä.

■ [MONILEVY TOISTONJTK] (vain DVD VIDEO- ja VIDEO CD -levyt)

Ottaa monilevyisen toistonjatkamistoiminnon käyttöön tai poistaa sen käytöstä.

[KÄYTOSSÄ] Tallentaa jatkokohtat muistiin enintään 40 levyä.

[EI KÄYT.] Jatkokohtia ei tallenneta muistiin. Toisto alkaa uudelleen vain järjestelmässä parhaillaan olevan levyn jatkokohtasta.

■ [AUDIO DRC] (vain DVD VIDEO -levyt)

Kaventaa ääniraidan dynaamista aluetta. Ominaisuus on hyödyllinen, kun katselet elokuvia öisin hiljaisella äänenvoimakkuudella.

[EI KÄYT.] Dynaamista aluetta ei pakata.

[VAKIO] Toistaa ääniraidan äänittäjän tarkoittamalla dynaamisella alueella.

[MAKS.] Pakkaa koko dynaamisen alueen.

■ [DivX] (vain DAV-DZ110/DZ410)

Näyttää tämän järjestelmän rekisteröintikoodin. Lisätietoja on Internet-osoitteessa <http://www.divx.com>.

Kaiuttimien asetukset

[KAIUTINASETUKSET]

Saat parhaimman mahdollisen tiläänivaikutelman määrittämällä järjestelmään liitettyjen kaiuttimien koon ja etäisyyden kuuntelupaikasta. Säädä sitten kaiuttimien äänitaso ja balanssi samalle tasolle testiäänän avulla.

Valitse asetusnäytöstä [KAIUTINASETUKSET]. Lisätietoja on kohdassa "Aetusnäytön käyttäminen" (sivu 71).

Oletusasetukset on alleviivattu.

Huomautus

- Näitä asetuksia ei voi muuttaa, jos järjestelmään on liitetty kuulokkeet.

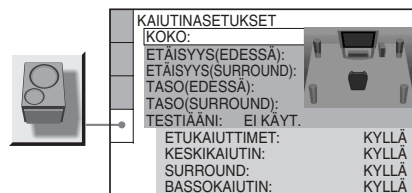

Oletusasetuksen palauttaminen asetusta muutettaessa

Valitse vaihtoehto ja paina sitten CLEAR.

Huomaa, että [KOKO]-asetusta ei voi palauttaa oletusarvoonsa.

■ [KOKO]

Jos et kytke keskikaiutinta tai surround-kaiuttimia tai siirrä surround-kaiuttimia, valitse [KESKIKAIUTIN]- ja [SURROUND]-asetukset ja määritä surround-kaiuttimen sijainti ja korkeus. Koska etukaiuttimien ja lisäbassokaiuttimen asetukset ovat kiinteät, et voi muuttaa niitä.

[ETUKAIUTTIMIT] [KYLLÄ]

[KESKIKAIUTIN] [KYLLÄ]: Valitse normaalisti tämä.
[EI MITÄÄN]: Valitse tämä, jos et käytä keskikaiutinta.

[SURROUND]

[KYLLÄ]: Valitse normaalisti tämä.

[EI MITÄÄN]: Valitse tämä, jos et käytä surround-kaiuttimia.

[BASSOKAIUTIN]

[KYLLÄ]

Huomautus

- Kun valitset vaihtoehdon, ääni katkeaa hetkeksi.
- Jos muutat [KOKO]-asetusta, [KAIUTINASETTELU]-asetukseksi palaa [VAKIO].

■ [ETÄISYYS (EDESSÄ)]

Alla näkyy kaiuttimien oletussijainti suhteessa kuuntelupaikkaan.

Kun asetat etäisyyden pika-asennuksessa (sivu 20), asetukset näkyvät automaattisesti.

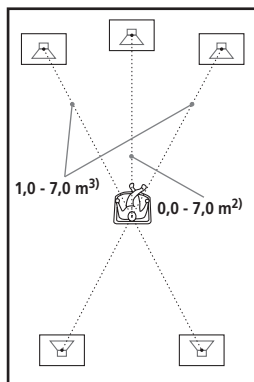

Muista muuttaa asetusnäytön arvoa, kun siirrä kaiuttimia.

[V/O]
3,0 m¹

Etukaiuttimen etäisyys kuuntelupaikasta voidaan asettaa välille 1,0 - 7,0³ metriä 0,2 metrin välein.

[KESKIKAIUTIN]
3,0 m¹

(näky, kun [KOKO]-parametrin [KESKIKAIUTIN]-asetus on [KYLLÄ].) Keskikaiuttimen etäisyyden voi määrittää enintään 1,6 metriä (0,2 metrin välein) etukaiuttimia lähemmäksi verrattuna kuuntelupaikkaan.

¹)Kun käytetään pika-asetuksia (sivu 20), oletusasetukset muutetaan.

²)Pohjoisamerikkalaisissa malleissa mitat ovat 0,0 - 6,9 metriä.

³⁾Pohjoisamerikkalaisissa malleissa mitat ovat 0,9 - 6,9 metriä.

■ [ETÄISYYS (SURROUND)]

Alla näkyy kaiuttimien oletussijainti suhteessa kuuntelupaikkaan.

Kun asetat etäisyyden pika-asennuksessa (sivu 20), asetukset näkyvät automaattisesti.

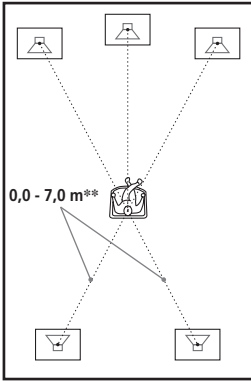

Muista muuttaa asetusnäytön arvoa, kun siirät kaiuttimia.

[V/O] 3,0 m* (ei näy, kun [KOKO]-parametrin [SURROUND]-asetus on [EI MITÄÄN].)	Surround-kaiuttimen etäisyys kuuntelupaikasta voidaan asettaa välille 0,0 - 7,0 metriä** 0,2 metrin välein.
--	---

* Kun käytetään pika-asetuksia (sivu 20), oletusasetukset muutetaan.

** Pohjoisamerikkalaisissa malleissa mitat ovat 0,0 - 6,9 metriä.

Huomautus

- Kun määrität etäisyyttä, ääni katkeaa hetkeksi.
- Jos kaikki etu- ja surround-kaiuttimet eivät ole yhtä kaukana kuuntelupaikasta, määritä etäisyys lähimmän kaiuttimen mukaan.
- Älä sijoita surround-kaiuttimia kauemmas kuuntelupaikasta kuin etukaiuttimia.
- [ETÄISYYS]-asetus ei ole käytettävissä kaikkien tietovirtojen kohdalla.

■ [TASO (EDESSÄ)]

Voit muuttaa etukaiuttimen tasoa seuraavasti. Voit helpottaa säätöjen tekemistä valitsemalla [TESTIÄÄNI]-asetukseksi [KÄYTÖSSÄ].

[V/O] 0,0 dB	Valitse arvo väliltä -6,0 dB - 0,0 dB (1,0 dB välein).
-------------------------------	--

[KESKIKAIUTIN] 0,0 dB (näkyvä, kun [KOKO]-parametrin [KESKIKAIUTIN]-asetus on [KYLLÄ].)	Valitse arvo väliltä -6,0 dB - +6,0 dB (1,0 dB välein).
---	---

[BASSOKAIUTIN] 0,0 dB	Valitse arvo väliltä -6,0 dB - +6,0 dB (1,0 dB välein).
--	---

■ [TASO (SURROUND)]

Voit muuttaa surround-kaiuttimien tasoa seuraavasti. Voit helpottaa säätöjen tekemistä valitsemalla [TESTIÄÄNI]-asetukseksi [KÄYTÖSSÄ].
(Nämä asetukset näkyvät, jos [KOKO]-parametrin [SURROUND]-asetus ei ole [EI MITÄÄN].)

[V/O] 0,0 dB	Valitse arvo väliltä -6,0 dB - +6,0 dB (1,0 dB välein).
-------------------------------	---

Kaikkien kaiuttimien äänenvoimakkuuden säätö kerralla

Käytä järjestelmän VOLUME-säädintä tai paina kaukosäätimen VOLUME +/- -painikkeita.



■ [TESTIÄÄNI]

Kaiuttimista kuuluu testiääni, jonka avulla voit määrittää [TASO (EDESSÄ)]- ja [TASO (SURROUND)] -asetukset.

[EI KÄYT.]	Testiääni ei kuulu kaiuttimista.
-------------------	----------------------------------

[KÄYTÖSSÄ]	Testiääni kuuluu kummastakin kaiuttimesta vuorotellen äänitasoa säädettäessä. Kun valitset jonkin [KAIUTINASETUKSET]-asetuksen, testiääni kuuluu vuorotellen jokaisesta kaiuttimesta.
-------------------	---

Kaiuttimien tason säätäminen testiäänän avulla

- 1** Paina  DISPLAY, kun järjestelmä on pysäytystilassa.
Esiin tulee ohjausvalikko.
- 2** Valitse  [ASETUKSET] ↑/↓-painikkeilla ja paina sitten ENTER.
Esiin tulee [ASETUKSET]-valikko.
- 3** Valitse [MUKAUTETTU] ↑/↓-painikkeilla ja paina sitten ENTER.
Esiin tulee asetusnäyttö.
- 4** Valitse [KAIUTINASETUKSET] painamalla toistuvasti ↑/↓ ja paina sitten ENTER tai →.
- 5** Valitse [TESTIÄÄNI] painamalla toistuvasti ↑/↓ ja paina sitten ENTER tai →.
- 6** Valitse [KÄYTÖSSÄ] painamalla toistuvasti ↑/↓ ja paina sitten ENTER.
Kuulet testiäänän vuorotellen jokaisesta kaiuttimesta.
- 7** Säädä [TASO (EDESSÄ)]- tai [TASO (SURROUND)] -arvo kuuntelupaikasta ←/↑/↓/→-painikkeilla.
Testiääni kuuluu vain säädettävästä kaiuttimesta.
- 8** Kun asetukset on määritetty, paina ENTER.
- 9** Valitse [TESTIÄÄNI] painamalla toistuvasti ↑/↓ ja paina sitten ENTER.
- 10** Valitse [EI KÄYT.] painamalla toistuvasti ↑/↓ ja paina sitten ENTER.



Huomautus

- Kun muutat kaiutinasetuksia, ääni katkeaa hetkeksi.

Oletusasetusten palauttaminen

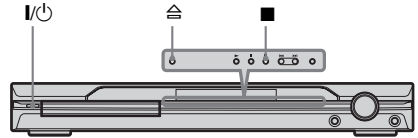
Voit palauttaa laitteen asetukset, kuten esiviritetyt asemat, oletusarvoihinsa.



- 1** Kytke virta järjestelmään painamalla I/⏻.
- 2** Paina järjestelmän ,  ja I/⏻-painikkeita samanaikaisesti.
Etupaneelin näyttöön tulee teksti "COLD RESET", ja oletusasetukset tulevat voimaan.

Virtalähteet

- Virtajohdon saa vaihtaa vain asiantunteva huoltoliike.
- Laite on kytkettynä vaihtovirtalähteeseen (sähköverkkoon) aina, kun virtajohto on liitettynä pistorasiaan, vaikka virta olisi katkaistu laitteen virtakytkimellä.

Sijoittaminen

- Sijoita järjestelmä paikkaan, jossa on riittävä ilmanvaihto. Tällöin järjestelmän sisäosat eivät kuumene liikaa.
- Kun järjestelmää käytetään pitkään suurella äänenvoimakkuudella, sen kotelo voi kuumentua. Tämä ei ole vika. Vältä kuitenkin koskettamasta koteloa. Älä sijoita järjestelmää suljettuun tilaan, jonka tuuletus ei ole riittävä. Muutoin järjestelmä voi ylikuumentua.
- Älä aseta järjestelmän päälle mitään esineitä, jotta ilmanvaihtoaukot eivät peity. Järjestelmässä on tehokas vahvistin. Jos ilmanvaihtoaukot on peitetty, järjestelmä voi ylikuumentua ja vioittua.
- Älä sijoita järjestelmää matolle tai muulle pehmeälle alustalle, jotta järjestelmän ilmanvaihtoaukot eivät tukkeudu.
- Älä sijoita järjestelmää paikkaan, jossa se on alttiina kuumuudelle, suoralle auringonvalolle, pölylle tai iskuille.

Tietoja käytöstä

- Jos laite tuodaan kylmästä suoraan lämpimään paikkaan tai sijoitetaan hyvin kosteaan tilaan, sen sisällä oleviin linssihin voi tiivistyä kosteutta. Tällöin järjestelmä ei ehkä toimi oikein. Jos näin käy, poista levy ja kytkä järjestelmään virta noin puoleksi tunniksi, jotta kosteus haihtuu.
- Poista levy järjestelmästä, ennen kuin siirrät sitä. Muutoin levy voi vahingoittua.

Äänenvoimakkuuden säätäminen

- Älä lisää äänenvoimakkuutta, kun kuuntelet hyvin hiljaista tai äänetöntä levyn osaa. Muutoin kaiuttimet voivat vahingoittua, kun äänenvoimakkuus äkillisesti kasvaa.

Puhdistaminen

- Puhdista kotelo, paneeli, painikkeet ja säätimet mietoon pesuaineliuokseen kostutetulla pehmeällä

liinalla. Älä käytä hankaavia puhdistusaineita tai -välineitä tai liuotinta, kuten alkoholia tai bensiiniä. Jos sinulla on järjestelmään liittyviä kysymyksiä tai ongelmia, ota yhteys lähimpään Sony-jälleenmyyjään.

Puhdistuslevy, levyjen/linssin puhdistusaine

- Älä käytä kaupasta saatavaa puhdistuslevyä tai levyjen/linssin puhdistusainetta (juoksevaa nestettä tai sumutetta). Nämä voivat vioittaa laitetta.

Television kuvan värit

- Jos kaiuttimet vääristävät television kuvan värejä, katkaise televisiosta virta ja kytkä virta takaisin 15–30 minuutin kuluttua. Jos television kuvan värien vääristyminen jatkuu, siirrä kaiuttimet kauemmas televisiosta.

TÄRKEÄ HUOMAUTUS

Varoitus: Tämä laite voi pitää pysäytyskuvaa tai kuvaruutunäyttökuvaa television kuvaruudussa rajoituksettoman ajan. Jos jätät pysäytyskuvan tai näyttökuvan television kuvaruutuun pitkäksi ajaksi, kuvaruutu saattaa vahingoittua pysyvästi. Projektiotelevisiot ovat erityisen herkkiä.

Nimikilpi sijaitsee alaosan ulkopinnassa.

Järjestelmän siirtäminen

Varmista ennen järjestelmän siirtämistä, että sisällä ei ole levyä ja irrota virtajohto pistorasiasta.

Tietoja levyistä

Levyjen käsittely

- Tartu levyyn vain sen reunoista, jotta levy pysyy puhtaana. Älä kosketa levyn pintaa.
- Älä kiinnitä levyyn paperia tai teippiä.



- Älä jätä levyä suoraan auringonvaloon äläkä ilmanvaihtokanavan tai muiden lämmönlähteiden lähelle. Älä jätä levyä auringonpaisteeseen pysäköityyn autoon, sillä lämpötila auton sisällä saattaa nousta hyvin korkeaksi.
- Sijoita levy omaan koteloonsa käytön jälkeen.

Puhdistaminen

- Ennen kuin alat käyttää levyä, puhdista se puhdistusliinalla. Pyyhi levyä keskustasta reunoja kohti.



- Älä käytä puhdistamiseen bensiiniä, tinneriä tai muita liuottimia äläkä alan liikkeissä myytäviä puhdistusaineita tai vinyylilevyjen hoitamiseen tarkoitettuja antistaattisia suihkeita.

Tässä järjestelmässä voi toistaa vain tavallisia pyöreitä levyjä. Jos toistettava levy ei ole pyöreä (vaan esimerkiksi suorakaiteen, sydämen tai tähden muotoinen), järjestelmään voi tulla toimintahäiriö.

Älä kiinnitä levyihin myynnissä olevia tarvikkeita, kuten etikettejä tai nimitarroja.

Vianmääritys

Jos jokin seuraavista ongelmista ilmenee laitteen käytön aikana, yritä ratkaista ongelma näiden vianmääritysohjeiden avulla, ennen kuin viet laitteen huoltoon. Jos ongelma ei ratkea, ota yhteys lähimpään Sony-jälleenmyyjään. Huomaa, että jos huolto vaihtaa joitakin osia korjauksen aikana, nämä osat on ehkä säilytettävä.

Virta

Virta ei ole kytkettyä.

- Tarkasta, että virtajohto on kytketty kunnolla.

Jos etupaneelin näytössä näkyy vuorotellen ”PROTECTOR” ja ”PUSH POWER”.

Katkaise järjestelmän virta painamalla **I/⏻** ja tarkasta seuraavat asiat ”STANDBY”-ilmaisimen kadottua näkyvistä.

- Ovatko kaiutinjohdot + ja – oikosulussa?
- Ovatko vain määritetyt kaiuttimet käytössä?
- Ovatko laitteen päällä olevat ilmanvaihtoaukot tukossa?

Kun olet tarkastanut ja mahdollisesti korjannut edellä mainitut asiat, kytke järjestelmän virta. Jos et löydä ongelman syytä, vaikka olet tarkastanut edellä mainitut kohdat, ota yhteys lähimpään Sony-jälleenmyyjään.

Kuva

Kuva ei näy.

- SCART (EURO AV) -kaapeli ei kunnolla kiinni.
- SCART (EURO AV) -kaapeli on vahingoittunut.
- Järjestelmää ei ole kytketty oikeaan EURO AV  INPUT -liitäntään (sivut 13, 25).
- Televisiosta ei ole valittu sitä tuloliitäntää, johon järjestelmä on kytketty.
- Tarkasta järjestelmän siirtomuoto (sivu 74).
- Olet valinnut progressiivisen signaalimuodon, mutta televisio ei voi käsitellä progressiivista signaalia. Palauta tällöin asetus lomiteltuun muotoon (oletusasetukseksi) (sivu 26).
- Vaikka televisio olisi yhteensopiva progressiivisen signaalimuodon (525p/625p) kanssa, kuvaan voi tulla häiriöitä, kun valitset progressiivisen muodon. Palauta tällöin asetus lomiteltuun muotoon (oletusasetukseksi) (sivu 26).

Kuvassa on kohinaa.

- Levy on likainen tai vioittunut.

Vaikka kuvasuhde on valittu [NÄYTTÖASETUKSET]-valikon [TV-TYYPPI]-kohdasta, kuva ei täytä koko kuvaruutua.

- Levyn kuvasuhde on määritetty kiinteästi.

Televisiuruudussa näkyy värvirheitä.

Tämän järjestelmän lisäbassokaiutin ja etukaiuttimet on magneettisesti suojattu magneettisäteilyn vuotojen estämiseksi. Vuotoa voi kuitenkin esiintyä, koska käytetty magneetti on voimakas. Jos näin käy, tarkista seuraavat asiat:

- Jos käytät kaiuttimia kuvaputkitelevision tai projektorin kanssa, sijoita kaiuttimet vähintään 0,3 m:n päähän televisiosta.
- Jos värvirheet eivät poistu, katkaise televisiosta virta, odota 15 – 30 minuuttia ja kytke virta takaisin.
- Jos kaiuttimista kuuluu voimakkaita häiriöääniä, sijoita ne kauemmaksi televisiosta.
- Varmista, että kaiuttimien lähellä ei ole magneettisia esineitä (televideoalustan magneettisalppaa, terveydenhoitolaitetta, leluja jne.).

Ääni

Ääntä ei kuulu.

- Kaiutinjohtoa ei ole kytketty kunnolla.
- Jos etupaneelin näytössä näkyy ”MUTING ON”, paina kaukosäätimen MUTING-painiketta.
- Laite on taukotilassa tai hidastetun toiston tilassa. Palaa normaaliin toistotilaan painamalla ▷-painiketta.
- Pikasiirto eteenpäin tai taaksepäin on valittu. Palaa normaaliin toistotilaan painamalla ▷-painiketta.
- Tarkasta kaiutinasetukset (sivu 76).

Vasemman ja oikean puolen äänet ovat epätasapainossa tai väärinpäin.

- Tarkasta, että kaiuttimet ja muut laitteet on kytketty oikein ja kunnolla.

Lisäbassokaiuttimesta ei kuulu ääntä.

- Tarkasta kaiutinliitännät ja -asetukset (sivut 13, 76).
- Valitse äänikentäksi ”A.F.D. STD” (sivu 33).

Äänessä on voimakasta hurinaa tai kohinaa.

- Tarkasta, että kaiuttimet ja muut laitteet on kytketty toisiinsa kunnolla.
- Tarkasta, että kytkentäkaapelit ovat etäällä muuntajista ja moottoreista sekä vähintään 3 metrin päässä televisiosta ja loistevalaisimista.
- Siirrä televisio kauemmas äänilaitteista.

- Liittimet ja liitännät ovat likaisia. Pyyhi ne kevyesti puhdistusalkoholiin kostutetulla liinalla.
- Puhdista levy.

Äänen stereovaikutelma katoaa, kun toistat VIDEO CD-levyä, CD-levyä tai MP3.

- Aseta [AUDIO]-asetukseksi [STEREO] painamalla AUDIO-painiketta (sivu 43).
- Varmista, että laite on kytketty oikein.

Tilaaäänivaikutelmaa on vaikea kuulla, kun toistat Dolby Digital-, DTS- tai MPEG-ääniraitaa.

- Varmista, että äänikenttätöiminto on käytössä (sivu 33).
- Tarkasta kaiutinliitännät ja -asetukset (sivut 13, 76).
- Joidenkin DVD-levyjen lähtösignaali ei sisällä kaikkia 5.1-kanavia. Signaali voi olla mono- tai stereoääninen, vaikka ääniraita on Dolby Digital- tai MPEG-tyyppinen.

Ääni kuuluu vain keskikaiuttimesta.

- Joidenkin levyjen ääni saattaa kuulua vain keskikaiuttimesta.

Keskikaiuttimesta ei kuulu ääntä.

- Tarkasta kaiutinliitännät ja -asetukset.
- Varmista, että äänikenttätöiminto on käytössä (sivu 33).
- Keskikaiuttimen vaikutus saattaa joillakin lähteillä olla huomaamattomampi.

Surround-kaiuttimista ei kuulu ääntä tai ääni on hyvin heikko.

- Tarkasta kaiutinliitännät ja -asetukset.
- Varmista, että äänikenttätöiminto on käytössä (sivu 33).
- Surround-kaiutinten vaikutus saattaa joillakin lähteillä olla huomaamattomampi.

Etupaneelissa ilmaistuista kaiuttimista ei kuulu ääntä.

- Etupaneelin näytössä näkyy valittu [KAIUTINASETTELU]. Siitä ei näy, mistä kaiuttimista kuuluu ääntä (sivu 33, 67).

Käyttö

Radioasemia ei voi viritellä.

- Tarkasta, että antennijohto on kiinnitetty hyvin. Säädä antennia tai liitä ulkoinen antenni tarvittaessa.
- Asemien signaalinvoimakkuus on liian heikko (käytettäessä automaattista viritystä). Käytä suoraa viritystä.

- Asemia ei ole esiviritetty tai esiviritetyt asemat on poistettu muistista (valittaessa asemia hakemalla). Esiviritä asemat (sivu 58).
- Paina DISPLAY-painiketta, kunnes taajuus näkyy etupaneelin näytössä.

Kaukosäädin ei toimi.

- Kaukosäätimen ja järjestelmän välissä on este.
- Kaukosäätimen ja järjestelmän välinen etäisyys on liian suuri.
- Kaukosäädintä ei ole suunnattu järjestelmässä olevaan kaukosäätimen tunnistimeen.
- Kaukosäätimen paristojen varaus on heikko.

Levyä ei voi toistaa.

- Laitteessa ei ole levyä.
- Levy on väärin päin.
- Aseta levy toistopuoli alaspäin.
- Levy on vinossa levykelkassa.
- Laite ei toista esimerkiksi CD-ROM-levyjä (sivu 6).
- DVD-levyn aluekoodi ei vastaa järjestelmän aluekoodia.
- Järjestelmän sisään on tiivistynyt kosteutta, joka voi vahingoittaa linsejä. Poista levy ja jätä järjestelmään virta noin puoleksi tunniksi.

MP3-ääniraitaa ei voi toistaa.

- DATA CD -levyä ei ole tallennettu MP3-muodossa, joka on ISO 9660 Level 1/2- tai Joliet-yhteensopiva.
- DATA DVD -levyä ei ole tallennettu MP3-muodossa, joka on UDF (Universal Disk Format) -yhteensopiva.
- MP3-äänitiedoston tunniste ei ole ".MP3".
- Tiedot eivät ole MP3-muodossa, vaikka tunniste on ".MP3".
- Tiedot eivät ole MPEG1 Audio Layer 3 -muodossa.
- Järjestelmässä ei voi toistaa MP3PRO-muotoisia ääniraitoja.
- [TILA (MP3, JPEG)] -asetuksena on [KUVA (JPEG)] (sivu 53).
- Jos et voi muuttaa [TILA (MP3, JPEG)] -asetusta, aseta levy uudelleen paikalleen tai katkaise järjestelmästä virta ja kytke se sitten uudelleen.
- DATA CD- tai DATA DVD -levyllä on DivX-videotiedosto. (vain DAV-DZ110/DZ410)

JPEG-kuvatiedostoa ei voi näyttää.

- DATA CD -levyä ei ole tallennettu JPEG-muodossa, joka on ISO 9660 Level 1/2- tai Joliet-yhteensopiva.
- DATA DVD -levyä ei ole tallennettu JPEG-muodossa, joka on UDF (Universal Disk Format) -yhteensopiva.

- Tiedoston tunniste on muu kuin ".JPEG" tai ".JPG".
- Kuva on suurempi kuin 3 072 (leveys) × 2 048 (korkeus) kuvapistettä normaalissa tilassa tai yli 2 000 000 kuvapistettä progressiivisessa JPEG-tilassa, jota käytetään lähinnä Internet-sivustoissa.
- Kuva ei mahdu kuvaruutuun (kuva on pienennetty).
- [TILA (MP3, JPEG)] -asetuksena on [AUDIO (MP3)] (sivu 53).
- Jos et voi muuttaa [TILA (MP3, JPEG)] -asetusta, aseta levy uudelleen paikalleen tai katkaise järjestelmästä virta ja kytke se sitten uudelleen.
- DATA CD- tai DATA DVD -levyllä on DivX-videotiedosto. (vain DAV-DZ110/DZ410)

MP3-ääniraitojen ja JPEG-kuvatiedostojen toisto alkaa samanaikaisesti.

- [TILA (MP3, JPEG)] -asetuksena on [AUTO] (sivu 53).

DivX-videotiedostoa ei voi toistaa. (vain DAV-DZ110/DZ410)

- Tiedostoa ei ole luotu DivX-muodossa.
- Tiedoston tunniste on jokin muu kuin ".AVI" tai ".DIVX".
- DATA CD- tai DATA DVD -levyä ei ole luotu DivX-muodossa, joka on ISO 9660 Level 1- / Level 2- tai Joliet/UDF-yhteensopiva.
- DivX-videotiedosto on suurempi kuin 720 (leveys) × 576 (korkeus).

Albumien, raitojen tai tiedostojen nimet eivät näy oikein.

- Järjestelmä voi näyttää vain numerot ja kirjaimet. Muut merkit näkyvät muodossa [*].

Levyn toisto ei ala alusta.

- Ohjelmoitu toisto, satunnaistoisto tai jatkuva toisto on valittuna.
- Peruuta nämä toiminnot CLEAR-painikkeella ennen levyn toistoa.
- Jatkuva toisto on valittuna.
- Paina järjestelmän tai kaukosäätimen ■ -painiketta pysäytystilassa ja aloita sitten toisto (sivu 38).
- Nimike-, DVD- tai PBC-valikko tulee automaattisesti television kuvaruutuun.

Laite aloittaa levyn toiston automaattisesti.

- DVD-levyissä on automaattinen toistonaloitustoiminto.

Toisto pysähtyy automaattisesti.

- Jotkin levyt voivat sisältää automaattisen taukosignaalin. Kun tällaista levyä toistetaan,

järjestelmä lopettaa toiston automaattisen taukosignaalin kohdalla.

Esimerkiksi toiston pysäytystä, hakua, hidastettua toistoa tai toistuvaa toistoa ei voi käyttää.

- Joidenkin levyjen toiston aikana ei voi käyttää kaikkia edellä mainittuja toimintoja. Lisätietoja on levyjen käyttöohjeessa.

Kuvaruudussa näkyvät viestit eivät ole halutunkielisiä.

- Valitse haluamasi näyttökieli asetusnäytön [KIELEN ASETUS] -valikon [NÄYTTÖ]-asetukseksi (sivu 73).

Ääniraidan kieltä ei voi vaihtaa.

- Toistettavalle DVD-levylle ei ole tallennettu monikielisiä ääniraitoja.
- DVD-levy estää ääniraidan kielen vaihtamisen.

Tekstityskieltä ei voi vaihtaa.

- Toistettavalle DVD-levylle ei ole tallennettu monikielistä tekstitystä.
- DVD-levy estää tekstityksen vaihtamisen.

Tekstitystä ei voi poistaa käytöstä.

- DVD-levy estää tekstityksen poistamisen käytöstä.

Kuvakulmaa ei voi vaihtaa.

- Toistettavalle DVD-levylle ei ole tallennettu eri kuvakulmia (sivu 48).
- DVD-levy estää kuvakulman vaihtamisen.

Levyä ei voi poistaa, ja etupaneelin näytössä on sana "LOCKED".

- Ota yhteyttä Sony-jälleenmyyjään tai lähimpään valtuutettuun Sony-huoltoon.

Television kuvaruudussa lukee [Datavirhe] toistettaessa DATA CD- tai DATA DVD -levyä.

- Toistettava MP3-ääniraita, JPEG-kuvatiedosto tai DivX-videotiedosto* on virallinen.
- Tiedot eivät ole MPEG1 Audio Layer 3 -muodossa.
- JPEG-kuvatiedostomuoto ei ole DCF-yhteensopiva.
- JPEG-kuvatiedoston tunniste on ".JPG" tai ".JPEG", mutta se ei ole JPEG-muodossa.
- Toistettavan tiedoston tunniste on ".AVI" tai ".DIVX", mutta se ei ole DivX-muodossa, tai se on DivX-muodossa, mutta se ei ole DivX Certified -profiilien mukainen.*

* Vain DAV-DZ110/DZ410.

Järjestelmä ei toimi normaalisti.

- Irrota virtajohto pistorasiasta ja kytke se takaisin vasta usean minuutin kuluttua.

Automaattinen vianmäärittystoiminto

(Näytössä näkyy kirjaimia tai numeroita)

Automaattinen vianmäärittystoiminto ehkäisee aktivoituessaan järjestelmän virheellisen toiminnan; toiminto tuo yhdestä kirjaimesta ja 4 numerosta koostuvan 5-merkkisen huoltokoodin (esim. C 13 50) kuvaruutuun ja etupaneelin näyttöön. Jos näin käy, toimi seuraavan taulukon ohjeiden mukaan.



**Huoltokoodin Syy ja/tai korjaustoimi
3 ensimmäistä
merkkiä**

C 13	Levy on likainen. ➔Puhdista levy pehmeällä liinalla (sivu 80).
C 31	Levyä ei ole asetettu soittimeen oikein. ➔Käynnistä järjestelmä uudelleen ja aseta levy paikalleen oikein.
E XX (xx on luku)	Automaattinen vianmäärittystoiminto on estänyt järjestelmää toimimasta virheellisesti. ➔Ota yhteyttä lähimpään Sony-jälleenmyyjään tai paikalliseen valtuutettuun Sony-huoltoon ja ilmoita 5-merkinen huoltokoodi. Esimerkki: E 61 10

Kun kuvaruudussa näkyy version numero

Kun kytket virran järjestelmään, kuvaruudussa voi näkyä version numero [VER.X.XX] (X on numero). Vaikka kyseessä ei ole vika ja numero on tarkoitettu vain Sony-huollon käyttöön, järjestelmä ei toimi normaalisti. Katkaise virta järjestelmästä ja kytke virta sitten uudelleen.



Tekniset tiedot

Vahvistinosa

DAV-DZ110

Stereotila (nimellinen)	108 W + 108 W (3 ohmia, 1 kHz, harmoninen särö 1 %)
Surround-tila (vertailu)	RMS-teho, harmoninen särö 10 % Etukaiuttimet: 142 W + 142 W (SS-TS51) Keskikaiutin*: 142 W (SS-CT51) Surround-kaiuttimet*: 142 W + 142 W (SS-TS51) Lisäbassokaiutin*: 140 W (SS-WS51)

DAV-DZ111

Stereotila (nimellinen)	108 W + 108 W (3 ohmia, 1 kHz, harmoninen särö 1 %)
Surround-tila (vertailu)	RMS-teho, harmoninen särö 10 % Etukaiuttimet: 142 W + 142 W (SS-TS31A) Keskikaiutin*: 142 W (SS-CT31A) Surround-kaiuttimet*: 142 W + 142 W (SS-TS31A) Lisäbassokaiutin*: 140 W (SS-WS33)

DAV-DZ410

Stereotila (nimellinen)	108 W + 108 W (3 ohmia, 1 kHz, harmoninen särö 1 %)
Surround-tila (vertailu)	RMS-teho, harmoninen särö 10 % Etukaiuttimet: 142 W + 142 W (SS-TS53) Keskikaiutin*: 142 W (SS-CT51) Surround-kaiuttimet*: 142 W + 142 W (SS-TS53) Lisäbassokaiutin*: 140 W (SS-WS51)

* Joillakin äänikentän asetuksilla ja lähteillä ääntä ei ehkä kuulu.

Tuloliitännät (analogiset)	
LINE (AUDIO IN)	Herkkyys: 450/250 mV
AUDIO IN	Herkkyys: 250/125 mV
Lähtöliitännät (analogiset)	
Kuulokkeet	Sekä matala- että korkeaimpedanssiset kuulokkeet.

DVD-järjestelmä

Laser	Puolijohdelaser (DVD: $\lambda = 650$ nm) (CD: $\lambda = 790$ nm) Säteilyn kesto: jatkuva
Signaalijärjestelmä	PAL
Harmoninen särö	Alle 0,03 %

Viritinosa

Järjestelmä	Kidelukittu digitaalinen PLL-synteesiviritin
FM-viritinosa	
Viritysalue	87,5 – 108,0 MHz (tarkkuus 50 kHz)
Antenni	FM-johtoantenni
Antenniliitännät	75 ohmia, tasapainottomaton
Välitaajuus	10,7 MHz
AM-viritinosa	
Viritysalue	531 – 1 602 kHz (tarkkuus 9 kHz)
Antenni	AM-kehäantenni
Välitaajuus	450 kHz

Video-osa

Lähtöliitännät	VIDEO: 1 Vp-p 75 ohmia R/G/B: 0,7 Vp-p 75 ohmia COMPONENT: Y: 1 Vp-p 75 ohmia Pb/Cb, Pr/Cr: 0,7 Vp-p 75 ohmia
----------------	---

Kaiuttimet (DAV-DZ110)

Etu-/surround-kaiuttimet

Kaiutinjärjestelmä	Kaksisuuntainen bassorefleksi, magneettisesti suojattu
Kaiutinelementti	Halkaisija 65 mm, kartiotyypinen
Nimellisimpedanssi	3,0 ohmia
Mitat (noin)	92 × 151 × 83 mm (l/k/s)
Paino (noin)	0,6 kg

Keskikaiutin

Kaiutinjärjestelmä	Kaksisuuntainen bassorefleksi, magneettisesti suojattu
--------------------	--

Kaiutinelementti	Halkaisija 65 mm, kartiotyypinen
Nimellisimpedanssi	3,0 ohmia
Mitat (noin)	260 × 94,5 × 86 mm (l/k/s)
Paino (noin)	0,7 kg

Lisäbassokaiutin

Kaiutinjärjestelmä	Kaksisuuntainen bassorefleksi, magneettisesti suojattu
Kaiutinelementti	160 mm, kartiotyypinen
Nimellisimpedanssi	3,0 ohmia
Mitat (noin)	200 × 312 × 355 mm (l/k/s)
Paino (noin)	5,6 kg

Kaiuttimet (DAV-DZ111)

Etu-/surround-kaiuttimet

Kaiutinjärjestelmä	Kaksisuuntainen bassorefleksi, magneettisesti suojattu
Kaiutinelementti	Halkaisija 65 mm, kartiotyypinen
Nimellisimpedanssi	3,0 ohmia
Mitat (noin)	90 × 132 × 107 mm (l/k/s)
Paino (noin)	0,5 kg

Keskikaiutin

Kaiutinjärjestelmä	Kaksisuuntainen bassorefleksi, magneettisesti suojattu
Kaiutinelementti	Halkaisija 65 mm, kartiotyypinen
Nimellisimpedanssi	3,0 ohmia
Mitat (noin)	200 × 92 × 107 mm (l/k/s)
Paino (noin)	0,7 kg

Lisäbassokaiutin

Kaiutinjärjestelmä	Kaksisuuntainen bassorefleksi, magneettisesti suojattu
Kaiutinelementti	160 mm, kartiotyypinen
Nimellisimpedanssi	3,0 ohmia
Mitat (noin)	200 × 312 × 321 mm (l/k/s)
Paino (noin)	5,0 kg

Kaiuttimet (DAV-DZ410)

Etu-/surround-kaiuttimet

Kaiutinjärjestelmä	Kaksisuuntainen bassorefleksi
Kaiutinelementti	Bassokaiutin: 70 × 100 mm, kartiotyypinen Diskanttikaiutin: 50 mm, kartiotyypinen
Nimellisimpedanssi	3,0 ohmia

Mitat (noin)	92 × 602 × 83 mm (l/k/s) 275 × 1 200 × 275 mm (l/k/s) jalustan kanssa (pitkä) 275 × 800 × 275 mm (l/k/s) jalustan kanssa (lyhyt)
Paino (noin)	1,4 kg 3,6 kg jalustan kanssa (pitkä) 3,2 kg jalustan kanssa (lyhyt)

- pehmustetyynyt (1-sarja)
 - pylviäät (pitkiä 4, lyhyitä 4)*
 - jalustat (4)*
 - kiinnikkeet (4)*
 - ruuvit (8)*
 - käyttöohje
 - kaiutin- ja TV-liitäntäkortti (1)
- * vain DAV-DZ410

Keskikaiutin

Kaiutinjärjestelmä	Kaksisuuntainen bassorefleksi, magneettisesti suojattu
Kaiutinelementti	Halkaisija 65 mm, kartiotyypinen
Nimellisimpedanssi	3,0 ohmia
Mitat (noin)	260 × 94,5 × 86 mm (l/k/s)
Paino (noin)	0,7 kg

Lisäbassokaiutin

Kaiutinjärjestelmä	Kaksisuuntainen bassorefleksi, magneettisesti suojattu
Kaiutinelementti	Halkaisija 160 mm, kartiotyypinen
Nimellisimpedanssi	3,0 ohmia
Mitat (noin)	200 × 312 × 355 mm (l/k/s)
Paino (noin)	5,6 kg

Yleistä

Käyttöjännite	220 – 240 V, 50/60 Hz
Tehonkulutus	Päällä: 150 W Valmiustilassa: 0,3 W (virransäätötilassa)
Mitat (noin)	430 × 55 × 360 mm (l/k/s) ulkonevat osat mukaan lukien
Paino (noin)	3,8 kg

Rakennetta ja teknisiä tietoja saatetaan muuttaa siitä erikseen ilmoittamatta.

Pakkauksen avaaminen

- kaiuttimet (5)
- lisäbassokaiutin (1)
- AM-kehäantenni (1)
- FM-johdotantenni (1)
- kaiutinjohdot (5 m × 4, 15 m × 2)
- kaukosäädin (1)
- R6 (koko AA) -paristot (2)
- kalibrointimikrofoni (1)

Albumi

Data-CD-levyllä oleva musiikki- tai kuvaosuus, joka sisältää MP3-ääniraitoja tai JPEG-tiedostoja.

Aluekoodi

Tämän järjestelmän tarkoitus on suojata tekijänoikeuksia. Jokaiselle DVD-soittimelle ja DVD-levylle on annettu myyntialueen mukainen aluekoodi. Aluekoodi on näkyvässä jokaisessa soittimessa ja levypakkauksessa. Tällä laitteella voi toistaa levyjä, joissa on sama aluekoodi. Tässä järjestelmässä voi toistaa myös ””-merkinnällä varustettuja levyjä. Vaikkei DVD-levyissä olisikaan aluekoodia, aluerajoitus voi silti olla käytössä.

Digital Cinema Auto Calibration

Digital Cinema Auto Calibration on Sonyn kehittämä järjestelmä, joka mittaa ja säätää kaiuttimien asetuksia kuunteluympäristön mukaan hyvin nopeasti.

DivX[®]

DivX, Inc:n luoma digitaalinen videoteknologia. DivX-teknologialla koodatut videot ovat laadultaan erinomaisia, vaikka niiden koko on suhteellisen pieni.

Dolby Digital

Tämä elokuvateattereissakin käytettävä äänimuoto on edistyneempi kuin Dolby Surround Pro Logic. Tässä muodossa surround-kaiuttimet toistavat taajuusalueeltaan laajaa stereoääntä, jonka lisäksi mukana on erillinen matalia bassotaajuuksia toistava lisäbassokanava. Tästä äänimuodosta käytetään nimitystä ”5.1”, jossa 0.1 tarkoittaa lisäbassokanavaa (koska se toimii vain, kun äänessä on matalia bassotaajuuksia sisältäviä tehosteita). Kaikki tämän äänimuodon kuusi kanavaa äänitetään erillisinä, jotta saavutettaisiin mahdollisimman suuri kanavaerotus. Koska kaikki signaalit käsitellään digitaalisesti, signaali huononee vähemmän.

Dolby Pro Logic II

Dolby Pro Logic II luo 2-kanavaisista ohjelmälähteistä viisi taajuuskaistaltaan täyttä lähtökanavaa. Tämän muunnoksen suorittaa

pitkälle kehitetty, erittäin laadukas tilaäänidekooderimatriisi, joka käyttää alkuperäisen äänitteen tilaääniominaisuuksia lisäämättä mukaan uusia ääniä tai väärittämättä ääntä.

■ Elokuvatila

Elokuvatila on tarkoitettu käytettäväksi stereoäänisten televisio-ohjelmien ja kaikkien Dolby Surround -koodauksella varustettujen ohjelmien kanssa. Se tuottaa äänikenttään tilavaikutelman, joka on lähes erillisten 5.1-kanavien tuottaman äänentoiston kaltainen.

■ Musiikkitila

Musiikkitila on tarkoitettu käytettäväksi kuunneltaessa stereoäänisiä musiikkitalenteita. Se tuottaa laajan ja syvän äänikentän.

Dolby Surround Pro Logic

Dolby Surround Pro Logic on yksi Dolby Surround -äänen purkumenetelmä, joka luo neljä kanavaa 2-kanavaisesta äänestä. Aiempaan Dolby Surround -järjestelmään verrattuna Dolby Surround Pro Logic tuottaa vasemman ja oikean kanavan välisen panoroinnin luonnollisempana, joten äänien paikka äänikentässä on helpompi tunnistaa. Jos haluat hyödyntää Dolby Surround Pro Logic -ääntä täydellisesti, sinulla on oltava yksi surround-kaiutinpari sekä keskikaiutin. Surround-kaiuttimet toistavat monoääntä.

DTS

Digitaalisen äänen pakkaustekniikka, joka on Digital Theater Systems, Inc:n kehittämä. Tämä tekniikka toimii 5.1-kanavaympäristössä. Takakanava on stereofoninen, ja lisäksi tekniikka sisältää erillisen lisäbassokanavan. DTS tuottaa laadukkaan 5.1-kanavaisen digitaalisen äänentoiston. Kanavaerotus on hyvä, koska kaikki kanavatiedot tallennetaan erillisinä ja käsitellään digitaalisesti.

DVD

Jopa 8 tuntia liikkuvaa kuvaa sisältävä levy, joka on tavallisen CD-levyn kokoinen. Yksikerroksisen yksipuolisen DVD-levyn tietojen tallennuskapasiteetti on 4,7 Gt (gigatavua), eli sille mahtuu 7 kertaa tavalliselle CD-levylle mahtuva tietomäärä. Kaksikerroksisen yksipuolisen DVD-levyn

tietojen tallennuskapasiteetti on 8,5 Gt, yksikerroksisen kaksipuolisen DVD-levyn 9,4 Gt ja kaksikerroksisen kaksipuolisen DVD-levyn 17 Gt.

Kuvatiedot ovat MPEG 2 -muodossa, joka on maailmanlaajuinen digitaalisen pakkaustekniikan standardi. Pakattujen kuvatiетоjen koko on noin 1/40 niiden alkuperäisestä koosta. DVD-järjestelmä käyttää myös muuttuvanopeuksista koodaustekniikkaa, joka muuttaa siirrettäviä tietoja kuvan tilan perusteella.

Äänitiedot tallennetaan sekä Dolby Digital- että PCM-muodossa, joten äänentoisto on todella aidontuntuinen.

Lisäksi DVD-levyissä on useita muita kehittyneitä toimintoja, kuten useita kuvakulma- ja kielivaihtoehtoja sekä käytönvalvontatoimintoja.

DVD-RW

DVD-RW on tallennettava ja uudelleenkirjoitettava levy, joka on saman kokoinen kuin DVD VIDEO -levy. DVD-RW-levyllä on kaksi tilaa: VR-tila ja Video-tila. Video-tilassa luotujen DVD-RW-levyjen muoto on sama kuin DVD VIDEO -levyllä; VR (Video Recording) -tilassa luotujen levyjen sisältöä voi ohjelmoida tai muokata.

DVD+RW

DVD+RW (plus RW) on tallennettava ja uudelleenkirjoitettava levy. DVD+RW-levyn tallennusmuoto vastaa DVD VIDEO -muotoa.

Filmipohjainen ohjelma, videopohjainen ohjelma

DVD-levyt voi luokitella filmi- tai videopohjaisiksi ohjelmiksi. Filmipohjaiset DVD-levyt sisältävät samat kuvat kuin elokuvateattereissa esitettävä elokuva (24 kuvaruutua sekunnissa). Videopohjaisissa DVD-levyissä, kuten televisio-ohjelmissa, on 30 kuvaruutua (60 kenttää) sekunnissa.

Jakso

DVD-levylle tallennettu nimikettä lyhyempi osuus. Nimike koostuu useista jaksoista.

Kohtaus

Jos VIDEO CD -levyllä on PBC (playback control, toiston ohjaus) -toiminnot, valikkonäytöt, liikkuva kuva ja pysäytyskuvat

on jaettu osuuksiin, joita sanotaan ”kohtauksiksi”.

Käytönvalvonta

DVD-laitteessa on toiminto, jolla levyjen toistoa voi rajoittaa käyttäjän iän perusteella. Eri levyjen rajoitukset ovat erilaisia: kun rajoitus aktivoituu, levyn toisto saattaa esimerkiksi estyä kokonaan tai väkivaltaiset kohtaukset saatetaan ohittaa tai korvata muilla kohtauksilla.

Monikielitoiminto

Joillekin DVD-levyille on tallennettu useita kieliversioita äänestä tai tekstityksestä.

Monikulmatoiminto

Joillekin DVD-levyille on tallennettu useita kuvakulmia tietyistä kohtauksista.

Nimike

DVD-levyn pisin kuva- tai musiikkiosuus, esimerkiksi elokuva videotallenteessa tai koko albumi äänitallenteessa.

PBC-toiminto (toiston ohjaus)

VIDEO CD -levyille (versio 2.0) koodatut toistoa ohjaavat signaalit. Käyttämällä PBC-toiminnoilla varustettujen VIDEO CD -levyjen valikkonäyttöjä voit toistaa esimerkiksi yksinkertaisia vuorovaikutteisia ohjelmia ja hakutoiminnoilla varustettuja ohjelmia.

Progressiivinen muoto (peräkkäispyyhkäisy)

Lomitellusta muodosta poiketen progressiivinen muoto voi näyttää 50 - 60 ruutua sekunnissa pyyhkäisemällä kaikki juovat kerralla (525 juovaa NTSC-järjestelmässä, 625 juovaa PAL-järjestelmässä). Yleinen kuvanlaatu on siten parempi ja pysäytyskuvat, teksti ja vaakaviivat tarkempia. Tämä laite on yhteensopiva 525- tai 625-juovaisen progressiivisen muodon kanssa.

Raita

VIDEO CD-, CD-levyjen tai MP3 kuva- tai musiikkiosuus. Albumi koostuu useista raidoista (vain MP3).

Tiedosto

DATA CD- tai DATA DVD -levylle tallennettu JPEG-kuva tai DivX-video*. (*Tiedosto” on määritetty nimenomaan tätä järjestelmää

varten.) Yksittäinen tiedosto koostuu yhdestä kuvasta tai elokuvasta.

* Vain DAV-DZ110/DZ410.

VIDEO CD

CD-levy, joka sisältää liikkuvaa kuvaa.

Kuvatiedot ovat MPEG 1 -muodossa, joka on maailmanlaajuinen digitaalisen pakkaustekniikan standardi. Pakattujen kuvatietojen koko on noin 1/140 niiden alkuperäisestä koosta. Tämä merkitsee sitä, että 12 cm:n VIDEO CD -levy voi sisältää jopa 74 minuuttia liikkuvaa kuvaa.

Lisäksi VIDEO CD -levyllä voi olla ääntä.

Ihmisen kuuloalueen ulkopuoliset äänet ovat pakattuja, mutta ihmisen kuultavissa olevia ääniä ei ole pakattu. VIDEO CD -levy voi sisältää ääntä 6 kertaa tavalliselle CD-levylle mahtuvan määrän.

VIDEO CD -levyistä on 2 eri versiota.

- Versio 1.1: Tämän version levyllä voi olla vain liikkuvaa kuvaa ja ääntä.
- Versio 2.0: Tämän version levyllä voi olla suuritarkkuuksisia still-kuvia ja PBC-toimintoja.

Tässä järjestelmässä voi toistaa kummankin version levyjä.

Kielikoodien luettelo

Kielten kirjoitusasu on ISO 639: 1988 (E/F) -standardin mukainen.

Koodi Kieli	Koodi Kieli	Koodi Kieli	Koodi Kieli
1027 Afar	1183 Irish	1347 Maori	1507 Samoan
1028 Abkhazian	1186 Scots Gaelic	1349 Macedonian	1508 Shona
1032 Afrikaans	1194 Galician	1350 Malayalam	1509 Somali
1039 Amharic	1196 Guarani	1352 Mongolian	1511 Albanian
1044 Arabic	1203 Gujarati	1353 Moldavian	1512 Serbian
1045 Assamese	1209 Hausa	1356 Marathi	1513 Siswati
1051 Aymara	1217 Hindi	1357 Malay	1514 Sesotho
1052 Azerbajjani	1226 Croatian	1358 Maltese	1515 Sundanese
1053 Bashkir	1229 Hungarian	1363 Burmese	1516 Swedish
1057 Byelorussian	1233 Armenian	1365 Nauru	1517 Swahili
1059 Bulgarian	1235 Interlingua	1369 Nepali	1521 Tamil
1060 Bihari	1239 Interlingue	1376 Dutch	1525 Telugu
1061 Bislama	1245 Inupiak	1379 Norwegian	1527 Tajik
1066 Bengali;	1248 Indonesian	1393 Occitan	1528 Thai
Bangla	1253 Icelandic	1403 (Afan)Oromo	1529 Tigrinya
1067 Tibetan	1254 Italian	1408 Oriya	1531 Turkmen
1070 Breton	1257 Hebrew	1417 Punjabi	1532 Tagalog
1079 Catalan	1261 Japanese	1428 Polish	1534 Setswana
1093 Corsican	1269 Yiddish	1435 Pashto;	1535 Tonga
1097 Czech	1283 Javanese	Pushto	1538 Turkish
1103 Welsh	1287 Georgian	1436 Portuguese	1539 Tsonga
1105 Danish	1297 Kazakh	1463 Quechua	1540 Tatar
1109 German	1298 Greenlandic	1481 Rhaeto-	1543 Twi
1130 Bhutani	1299 Cambodian	Romance	1557 Ukrainian
1142 Greek	1300 Kannada	1482 Kirundi	1564 Urdu
1144 English	1301 Korean	1483 Romanian	1572 Uzbek
1145 Esperanto	1305 Kashmiri	1489 Russian	1581 Vietnamese
1149 Spanish	1307 Kurdish	1491 Kinyarwanda	1587 Volapük
1150 Estonian	1311 Kirghiz	1495 Sanskrit	1613 Wolof
1151 Basque	1313 Latin	1498 Sindhi	1632 Xhosa
1157 Persian	1326 Lingala	1501 Sangho	1665 Yoruba
1165 Finnish	1327 Laothian	1502 Serbo-	1684 Chinese
1166 Fiji	1332 Lithuanian	Croatian	1697 Zulu
1171 Faroese	1334 Latvian;	1503 Singhalese	
1174 French	Lettish	1505 Slovak	
1181 Frisian	1345 Malagasy	1506 Slovenian	1703 Ei määritetty

Käytönvalvonnan aluekoodien luettelo

Koodi Alue	Koodi Alue	Koodi Alue	Koodi Alue
2376 Alankomaat	2248 Intia	2379 Norja	2115 Tanska
2044 Argentiina	2254 Italia	2427 Pakistan	2528 Thaimaa
2047 Australia	2046 Itävalta	2436 Portugal	2390 Uusi-Seelanti
2057 Belgia	2276 Japani	2174 Ranska	2489 Venäjä
2070 Brasilia	2079 Kanada	2499 Ruotsi	2184 Yhdistynyt
2090 Chile	2092 Kiina	2109 Saksa	kuningaskun
2149 Espanja	2304 Korea	2501 Singapore	ta
2424 Filippiinit	2363 Malesia	2165 Suomi	
2238 Indonesia	2362 Meksiko	2086 Sveitsi	

Osat ja ohjauspainikkeet

Lisätietoja on sulkeissa olevilla sivuilla.

Etupaneeli

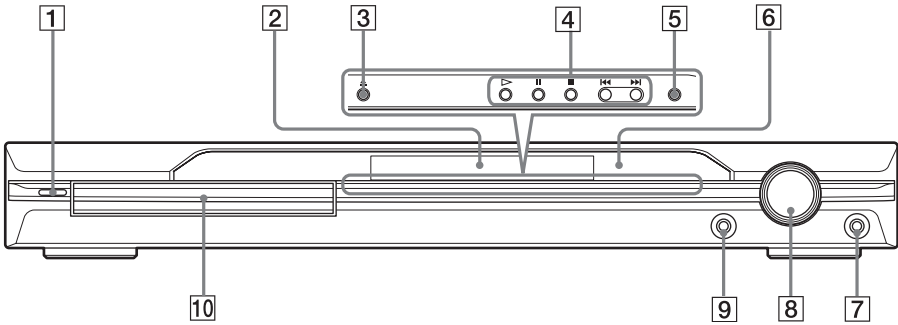

- | | |
|---------------------------------|---|
| 1 I/O (päällä/valmiustila) (29) | 6 (kaukosäätimen tunnistin) (9) |
| 2 Etupaneelin näyttö (92) | 7 PHONES-liitäntä (29) |
| 3 (avaa/sulje) (29) | 8 VOLUME-säädin (29) |
| 4 Levytoiminnot (29) | 9 AUDIO IN/A.CAL MIC -liitäntä (20, 30) |
| 5 FUNCTION (29) | 10 Levykelkka (29) |

Takapaneeli

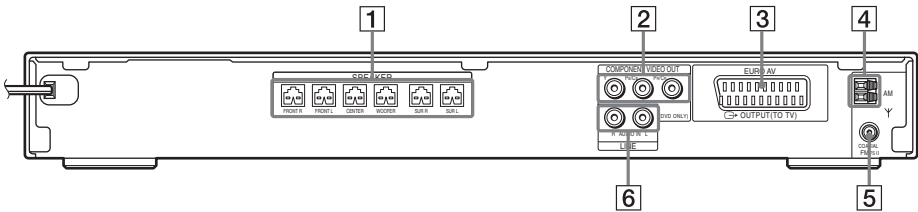

- | | |
|--|---------------------------------------|
| 1 SPEAKER-liitännät (13) | 4 AM-liitäntä (13) |
| 2 COMPONENT VIDEO OUT -liitännät (25) | 5 COAXIAL FM 75Ω-liitäntä (13) |
| 3 EURO AV OUTPUT (TO TV) -liitäntä (13, 25) | 6 LINE (AUDIO IN R/L) -liitännät (28) |

Etupaneelin näyttö

Tietoja etupaneelin näytön ilmaisimista

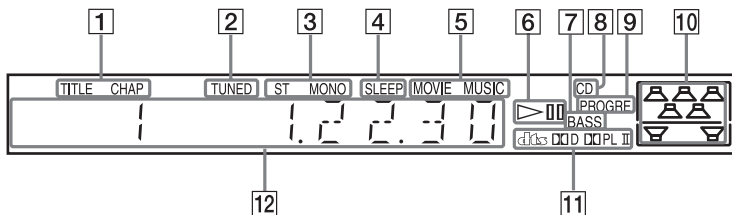

- 1 Syttyy, kun nimikkeen tai jakson aikatieto näkyy etupaneelin näytössä. (vain DVD-levyt) (45)
- 2 Syttyy, kun vastaanotetaan radioasema. (vain radio) (58)
- 3 Mono-/stereoääni (vain radio) (58)
- 4 Syttyy, kun uniajastin on asetettu. (63)
- 5 Syttyy, kun musiikki- tai elokuvatila valitaan. (32)
- 6 Toistotila (vain DVD-toiminto)
- 7 Syttyy, kun DYNAMIC BASS on valittu. (62)
- 8 Syttyy, kun CD-levy on asetettu.
- 9 Syttyy, kun järjestelmä lähettää progressiivisia signaaleja. (vain DVD-toiminto) (26)
- 10 Tässä näkyy valittu [KAIUTINASETTELU]. (67)
- 11 Käytössä oleva surround-tila (ei koske JPEG-tiedostoja)
- 12 Näyttää järjestelmän tilan, kuten jakson, nimikkeen tai raidan numeron, aikatiedet, radiotaajuuden, toistotilan, äänikentän jne.

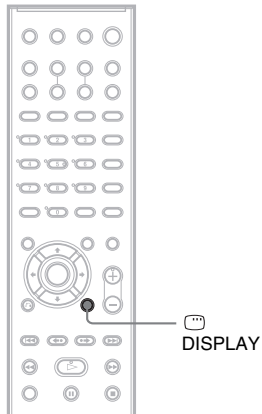

Ohjausvalikon avulla voit valita toiminnon ja nähdä siihen liittyvät tiedot. Voit siirtyä ohjausvalikkoon tai muuttaa sitä painamalla toistuvasti  DISPLAY:

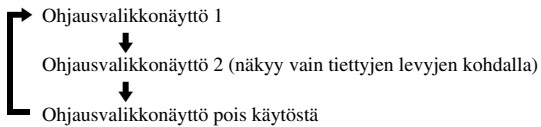

Ohjausvalikkonäyttö

Ohjausvalikkonäyttöjen 1 ja 2 vaihtoehdot vaihtelevat levytyypin mukaan. Vaihtoehtoista on lisätietoja suluissa olevilla sivuilla.

Esimerkki: Ohjausvalikkonäyttö 1 toistettaessa DVD VIDEO -levyä.

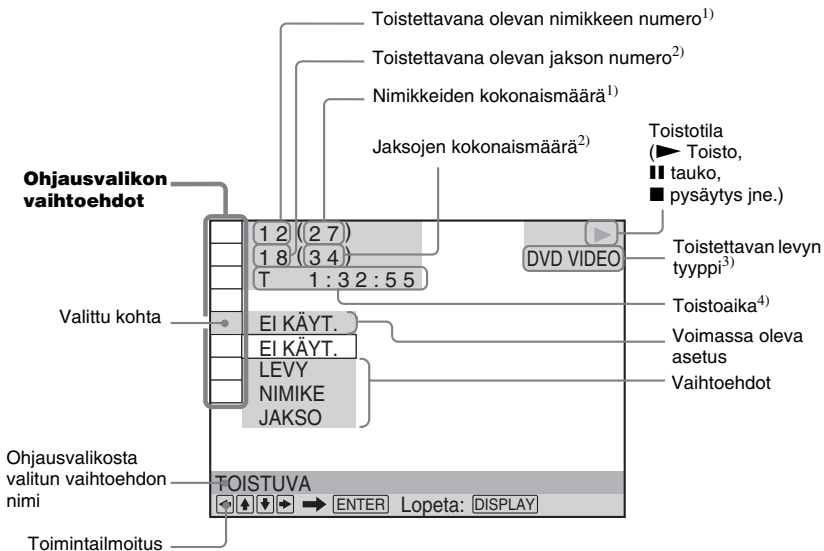

¹⁾Tässä näkyy VIDEO CD -levyn kohtauksen numero (toiston ohjaus käytössä), VIDEO CD- tai CD-levyn raidan numero ja DATA CD- tai DATA DVD -levyn albumin numero. DATA CD- tai DATA DVD -levyn DivX-videoalbumin numero (vain DAV-DZ110/DZ410).

²⁾Tässä näkyy VIDEO CD -levyn indeksinumero, MP3-ääniraidan numero tai DATA CD- tai DATA DVD -levyllä olevan JPEG-kuvatiedoston numero. DATA CD- tai DATA DVD -levyn DivX-videotiedoston numero (vain DAV-DZ110/DZ410).

³⁾Super VCD näkyy muodossa "SVCD". Tässä näkyy "MP3" ohjausvalikkonäytössä 1 tai "JPEG" ohjausvalikkonäytössä 2 (DATA CD- tai DATA DVD -levyt).















⁴⁾Tässä näkyy JPEG-tiedostojen päivämäärä.

Näytön sulkeminen

Paina DISPLAY.

Ohjausvalikkonäytön vaihtoehtojen luettelo



Vaihtoehto	Vaihtoehdon nimi, toiminto, levytyyppi
	[NIMIKE] (sivu 36)/[KOHTAUS] (sivu 36)/[RAITA] (sivu 36) Valitsee toistettavan nimikkeen, kohtauksen tai raidan.
	[JAKSO] (sivu 36)/[INDEKSI] (sivu 36) Valitsee toistettavan jakson tai indeksin.
	[RAITA] (sivu 36) Valitsee toistettavan raidan.
	[ORIGINAL/PLAY LIST] (sivu 45) Valitsee toistettavien nimikkeiden (DVD-RW- ja DVD-R-levyt) tyyppin - [ORIGINAL] tai muokattu [PLAY LIST].

	[AIKA/TEKSTI] (sivu 36) Tarkastaa kuluneen ja jäljellä olevan toistoajan. Syötää aikakoodi kuva- ja musiikkihakua varten. Näyttää DVD/CD-tekstin tai MP3-raidan nimen. DVD-V DVD-VR VIDEO CD C D DATA-CD DATA DVD
	[KAIUTINASETELLELU] (sivut 67, 69) Asettaa kaiutinasetellun./Kunkin kaiuttimen tason automaattinen säätö. DVD-V DVD-VR VIDEO CD C D DATA-CD DATA DVD
	[OHJELMOITU] (sivu 39) Valitsee toistettavat raidan haluamassasi järjestyksessä. VIDEO CD C D
	[SATUNNAIS] (sivu 40) Toistaa raidat satunnaisessa järjestyksessä. VIDEO CD C D DATA-CD DATA DVD
	[TOISTUVA] (sivu 41) Toistaa koko levyn (kaikki nimikkeet/raidat/albumit) tai yhden nimikkeen/jakson/raidan/ albumin toistuvasti. DVD-V DVD-VR VIDEO CD C D DATA-CD DATA DVD
	[AV-TAHDISTUS] (sivu 49) Säätää viiveen kuvan ja äänen välillä. DVD-V DVD-VR VIDEO CD DATA-CD * DATA DVD *
	[KÄYTÖNVALVONTA] (sivu 64) Estää toiston tällä laitteella. DVD-V DVD-VR VIDEO CD C D DATA-CD DATA DVD
	[ASETUKSET] (sivu 71) [PIKA]-asennus (sivu 20) Pika-asennuksessa voit valita kuvaruutunäytön kielen, television kuvasuhteen ja käytettävien kaiuttimien koon. [MUKAUTETTU] asetusten määrittäminen Pika-asennuksen lisäksi voit mukauttaa muita asetuksia. [NOLLAUS] Palauttaa [ASETUKSET] oletusarvoihinsa. DVD-V DVD-VR VIDEO CD C D DATA-CD DATA DVD
	[ALBUMI] (sivu 36) Valitsee toistettavan albumin. DATA-CD DATA DVD
	[TIEDOSTO] (sivu 36) Valitsee toistettavan JPEG-kuvatiedoston tai DivX-vidiotiedoston*. DATA-CD DATA DVD
	[PÄIVÄMÄÄRÄ] (sivu 47) Näyttää päivämäärän, jolloin kuva on otettu digitaalikameralla. DATA-CD DATA DVD
	[VAIHTOVÄLI] (sivu 53) Määrittää, miten pitkään kukin kuva on näkyvässä kuvaesityksen aikana. DATA-CD DATA DVD
	[TEHOESTE] (sivu 53) Valitsee kuvien vaihdossa käytettävät tehosteet kuvaesitystä varten. DATA-CD DATA DVD
	[TILA (MP3, JPEG)] (sivu 53) Valitsee DATA CD- tai DATA DVD -levyltä toistettavien tietojen tyyppiin: MP3-ääniraita (AUDIO), JPEG-kuvatiedosto (KUVA) tai molemmat (AUTO). DATA-CD DATA DVD

* Vain DAV-DZ110/DZ410.

**Nämä vaihtoehdot eivät näy toistettaessa DATA CD- tai DATA DVD -levyllä olevaa DivX-vidiotiedostoa. (vain DAV-DZ110/DZ410)

Vinkki

- Ohjausvalikon kuvakkeen valo palaa vihreänä  →  kun valitset muun vaihtoehdon kuin [EIKÄY.] (vain [OHJELMOITU], [SATUNNAIS], [TOISTUVA] ja [AV-TAHDISTUS]). [ORIGINAL/PLAY LIST] -valo palaa vihreänä, kun valitset [PLAY LIST] -vaihtoehdon (oletusasetus).

DVD-asetusten näyttöluettelo

Voit määrittää seuraavat asetukset DVD-asetusnäytössä.

Järjestys voi olla erilainen todellisessa näytössä.

KIELEN ASETUS

- NÄYTTÖ*
- VALIKKO*
- AUDIO*
- TEKSTITYS*

MUKAUTETUT ASETUKSET

- TAUKOTILA — AUTO
 - RUUTU
- RAIDAN VALINTA — EI KÄYT.
 - AUTO
- MONILEVY TOISTONJTK — KÄYTÖSSÄ
 - EI KÄYT.
- AUDIO DRC — EI KÄYT.
 - VAKIO
 - MAKS.
- DivX**

NÄYTTÖASETUKSET

- TV-TYYPPI — 16:9
 - 4:3 LETTER BOX
 - 4:3 PAN SCAN
- NÄYTÖNSÄÄSTÄJÄ — KÄYTÖSSÄ
 - EI KÄYT.
- TAUSTA — KANSIKUVA
 - GRAFIIKKAKUVA
 - SININEN
 - MUSTA
- LINE — VIDEO
 - RGB
- 4:3-LÄHTÖ — TÄYSI
 - NORMAALI

KAIUTINASETUKSET

- KOKO — ETUKAIUTTIMET — KYLLÄ
 - KESKIKAIUTIN — KYLLÄ
 - EI MITÄÄN
 - SURROUND — KYLLÄ
 - EI MITÄÄN
 - BASSOKAIUTIN — KYLLÄ
- ETÄISYYS (EDESSÄ) — V — 1,0 m – 7,0 m
 - O — 1,0 m – 7,0 m
 - KESKIKAIUTIN — 0,0 m – 7,0 m
- ETÄISYYS (SURROUND) — V — 0,0 m – 7,0 m
 - O — 0,0 m – 7,0 m
- TASO (EDESSÄ) — V — -6,0 dB – 0,0 dB
 - O — -6,0 dB – 0,0 dB
 - KESKIKAIUTIN — -6,0 dB – +6,0 dB
 - BASSOKAIUTIN — -6,0 dB – +6,0 dB
- TASO (SURROUND) — V — -6,0 dB – +6,0 dB
 - O — -6,0 dB – +6,0 dB
- TESTIÄÄNI — EI KÄYT.
 - KÄYTÖSSÄ

* Valitse käytettävä kieli näytössä näkyvästä kieliluettelosta.

** Vain DAV-DZ110/DZ410.

AMP-valikkoluettelo

Voit määrittää seuraavat asetukset kaukosäätimen AMP MENU -painikkeella.

AMP-valikko

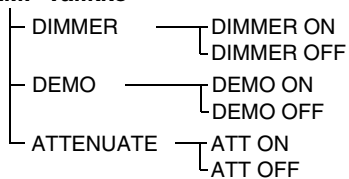

Numerot

16:9 73
4:3 LETTER BOX 73
4:3 PAN SCAN 73
4:3-LÄHTÖ 74
5.1-kanavainen surround-ääni
44

A

Äänikenttä 33
AIKA/TEKSTI 36
ALBUMI 36
Albumi 87
Aluekoodi 7, 87
AMP MENU 23, 31, 63
AMP-valikkoluettelo 97
ASETUKSET 71
Asetusnäyttö 71, 96
ATTENUATE 31
AUDIO 73
AUDIO DRC 75
Automaattinen kalibrointi 69,
87
AV-TAHDISTUS 49

C

COLD RESET 78
COMPONENT VIDEO OUT
26

D

D. C. A. C. 69, 87
DATA CD 51, 55
DATA DVD 51, 55
DEMO 23
Digital Cinema Auto
Calibration 69, 87
DIMMER 63
DISPLAY 59
DivX® 55, 75, 87
Dolby Digital 43, 87
Dolby Pro Logic II 87
Dolby Surround Pro Logic 87
DTS 43, 87
DVD 87
DVD+RW 88
DVD-levyn valikko 42
DVD-RW 45, 88
DYNAMIC BASS 62

E

Esittely 23
Esiiviritettyjen asemien
nimeäminen 59
Etsiminen 35
Etupaneeli 91
Etupaneelin näyttö 45, 92

F

Filmipohjainen ohjelma 88

H

Haku 35
Hidastettu toisto 35

I

INDEKSI 36
INTERLACE 27

J

JAKSO 36
Jakso 88
Jatkuva toisto 29
JPEG 49, 51

K

KAIUTINASETTELU 67
KAIUTINASETUKSET 76
ETÄISYYS 76, 77
KOKO 76
TASO 77
Kaiuttimien asentaminen
seinälle 24
Kaukosäädin 9, 61
Käytettävät levyt 6
KÄYTONVALVONTA 65
Käytönvalvonta 88
KIELEN ASETUS 73
Kielikoodien luettelo 90
KOHTAUS 36
Kohtaus 88
Kuvasitys 53
Kuvan pysäytys 35
Kytkeminen televisioon 25

L

Levyjen käsittely 80
LINE 74

M

Monikielitoiminto 88
Monikulmatoiminto 48
MONILEVY TOISTONJTK 75
MOVIE/MUSIC 32
MP3 49, 51
Muiden laitteiden kuuntelu 30
Muiden laitteiden kytkeminen
28
MUKAUTETTU 71
MUKAUTETTU
KÄYTÖNVALVONTA 64
MUKAUTETUT
ASETUKSET 75
Multi Session CD -levyt 7
MUTING 30

N

NÄYTÖNSÄÄSTÄJÄ 74
NÄYTTÖ 73
NÄYTTÖASETUKSET 73
NIMIKE 36
Nimike 88
NOLLAUS 72

O

Ohjausvalikkonäyttö 93
Ohjelmoitu toisto 39
ORIGINAL 45

P

Pakkauksen avaaminen 86
Paristot 9
PBC-toiminto (toiston ohjaus)
88
PBC-toisto 57
PICTURE NAVI 37, 52
Pika-asennus 20
Pikasiirto eteenpäin 35
Pikasiirto taaksepäin 35
PLAY LIST 45
Progressiivinen muoto 26, 88
PROGRESSIVE AUTO 27
PROGRESSIVE VIDEO 27

R

Radio 58
Radioasemat 58
RAIDAN VALINTA 75
RAITA 36
Raita 88
RDS 60

S

Satunnaistoisto 40
SLEEP 63

T

Takapaneeli 91
TAUKOTILA 75
TAUSTA 74
TEHOSTE 54
TEKSTITYS 48, 73
Television äänen kuuntelu 31
Television ohjaaminen 61
TESTIÄÄNI 77
THEATRE SYNC 61
TIEDOSTO 36
Tiedosto 88
Tietyn kohdan etsiminen
televisoruudun avulla 35
TILA (MP3, JPEG) 53
Toiston jatkaminen 38
Toistuva toisto 41
TV-TYYPPI 73

V

VAIHTOVÄLI 54
VALIKKO 73
Välitön siirtyminen eteenpäin
29
Välitön uudelleentoisto 29
Valitseminen 32
Vianmääritys 80
VIDEO CD 89

Kaukosäädin

AAKKOSJÄRJESTYS

A - O

AMP MENU **25** (23, 30, 61, 63, 97)
 ANGLE **5** (48)
 AUDIO **4** (43)
 CLEAR **34** (36, 61, 72)
 D.TUNING **24** (58)
 DISC SKIP* **18**
 DISPLAY **3** (45, 59)
 DYNAMIC BASS **23** (62)
 ENTER **13** (20, 23, 30, 36, 58, 64)
 FUNCTION **22** (26, 29, 30, 38, 58, 67)
 MENU **26** (42, 58)
 MOVIE/MUSIC **17** (32)
 MUTING **7** (29)
 Numeropainikkeet** **15** (36, 58, 61, 64)

P - Z

PICTURE NAVI **6** (37, 61)
 PRESET +/- **28** **32** (58)
 PROGRESSIVE **35** (26)
 SLEEP **19** (63)
 SOUND FIELD **16** (33)
 SUBTITLE **24** (48)
 THEATRE SYNC **20** (62)
 TOP MENU **14** (42)
 TUNING +/- **10** **12** (58)
 TV **30** (61)
 TV CH +/- **21** (61)
 TV VOL +/- **36** (61)
 TV/VIDEO **2** (61)
 VOLUME +/-** **8** (29, 58, 77)

PAINIKKEIDEN KUVAUKSET

I/☺ (päällä/valmiustila) **1** (20, 23, 29, 38, 58)
TV I/☺ (päällä/valmiustila) **37** (61)
←/↑/↓/→ **13** (20, 23, 30, 36, 58, 64)
←••/••→ REPLAY/
 ADVANCE **9** (29)
◀◀/▶▶ **32** **28** (29)
◀◀/▶▶ **12** **10** (35)
◀◀/▶▶ SLOW **12** **10** (35)
▷ (toista)** **31** (29, 38, 65)
◀||/||▶ STEP **9** (35)
■ (pysäytys) **29** (29, 38, 64)
|| (tauko) **11** (29)
☺ DISPLAY **27** (22, 36, 64, 93)
↶ RETURN **33** (37)
-/- **34** (61)

* Tässä mallissa ei ole DISC SKIP -painiketta.

** **▷**-, numero 5- ja VOLUME + -painikkeissa on kosketuspisteet. Kosketuspisteet helpottavat järjestelmän käyttöä.

