

SONY®

3-285-995-11(1)



IJ77

■ Systém domácího kina ■ s DVD přehrávačem

CZ

Návod k obsluze

DAV-DZ660



HDMI



SUPER AUDIO CD



MP3

DAV-DZ560/DZ660

Připojení reprosoustav a televizoru

Připojení a instalaci reprosoustav a televizoru provedte podle následujících pokynů.

Podrobnosti - viz návod k obsluze.

Pro účely vyobrazení v této příručce je použit zadní panel modelu DZ660.

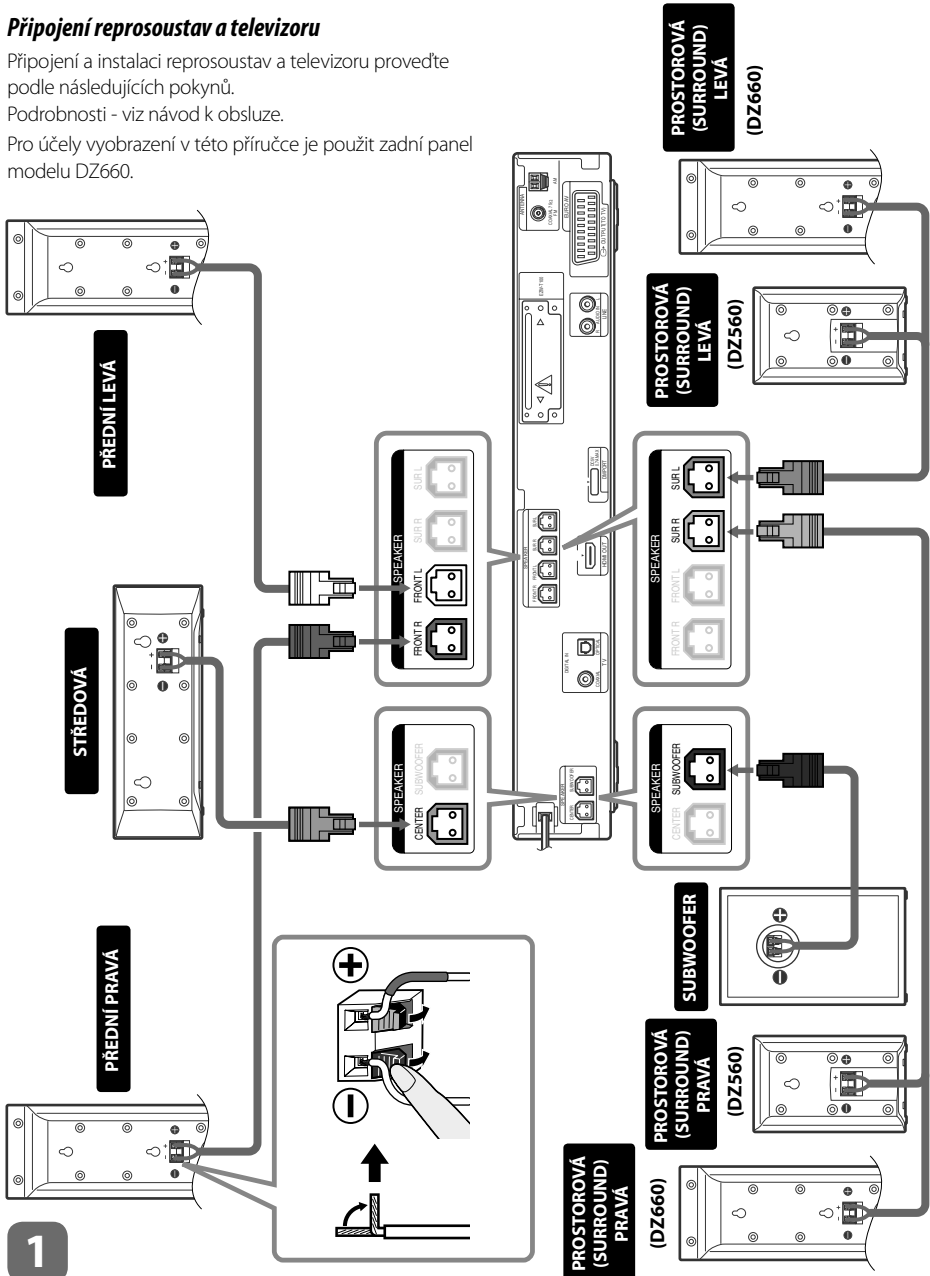

2

Při připojování systému pouze k televizoru

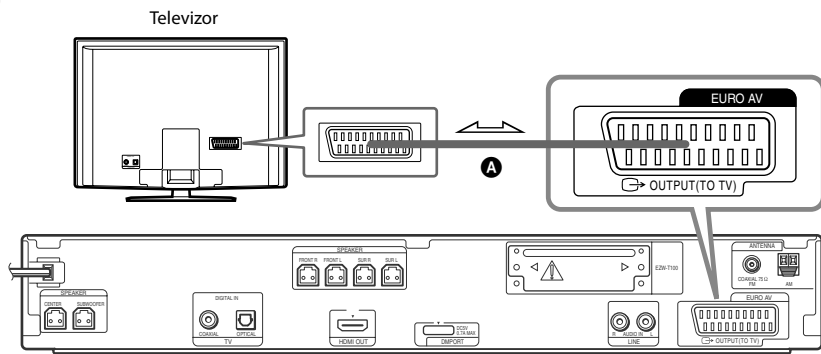

Připojení Set Top Boxu nebo digitálního satelitního receiveru k systému

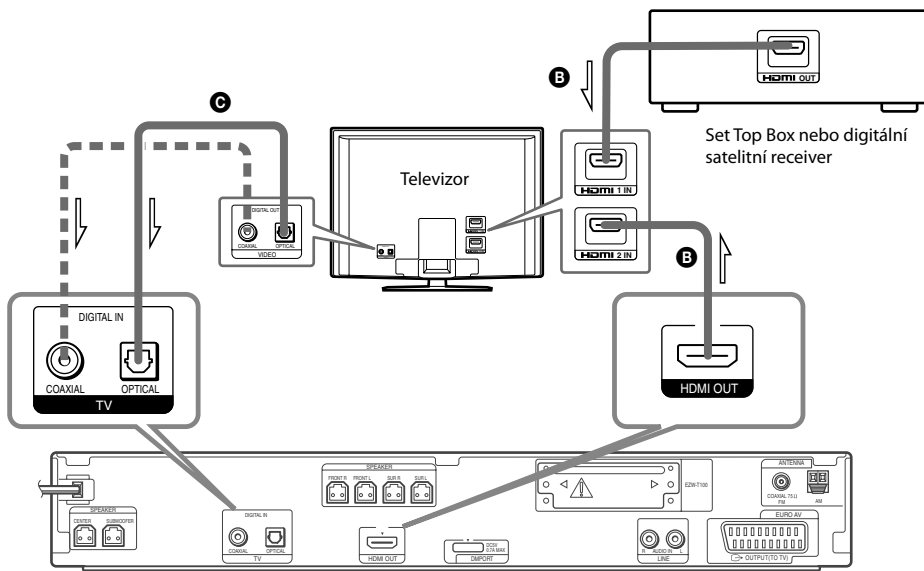

A Kabel SCART (EURO AV) (není součástí příslušenství)

B Kabel HDMI (není součástí příslušenství)

C Digitální optický/koaxiální kabel (není součástí příslušenství)

VAROVÁNÍ

Abyste snížili nebezpečí vzniku požáru nebo úrazu elektrickým proudem, nevystavujte tento přístroj dešti ani vlhkosti.

Neinstalujte tento přístroj do stísněného prostoru (například do knihovničky, vestavěné skříně a na podobná místa).

Abyste předešli nebezpečí vzniku požáru, nezakrývejte větrací otvory na přístroji papírovými novinami, ubrusy na stůl, závěsy, záclonami a podobně. Na přístroj nikdy nepokládejte zapálené svíčky.

Abyste předešli nebezpečí vzniku požáru nebo úrazu elektrickým proudem, nepokládejte na přístroj nádoby naplněné tekutinou, například vázy.

Baterie nebo přístroje s nainstalovanými bateriemi by neměly být vystavovány nadměrnému teplu způsobenému například přímým slunečním světlem, ohněm atd.

Pouze pro domácí použití.

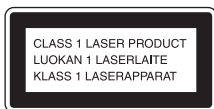

Tento přístroj je klasifikován jako laserový výrobek ve třídě CLASS 1 LASER.

Toto označení je uvedeno na zadní straně přístroje.



Likvidace starých elektrických a elektronických zařízení (platí v Evropské unii a ostatních evropských zemích se systémem tříděného odpadu)

Tento symbol na výrobku nebo na jeho obalu znamená, že s tímto výrobkem nesmí být zacházeno jako s běžným domovním odpadem. Místo toho je třeba tento výrobek odnést na příslušné sběrné místo, kde bude provedena recyklace takového elektrického a elektronického zařízení. Zajištěním správné likvidace výrobku předejdete možným negativním vlivům na životní prostředí a lidské zdraví, které by se jinak projevíly v důsledku nesprávné likvidace výrobku. Recyklace materiálů přispívá k ochraně přírodních zdrojů. Se žádostí o podrobnější informace o recyklaci tohoto výrobku se prosím obraťte na místní úřady, místní služby pro sběr domovního odpadu nebo na obchod, kde jste výrobek zakoupili.



Likvidace starých baterií (platí v zemích Evropské unie a dalších evropských zemích se systémem tříděného odpadu)

Tento symbol na baterii nebo na jejím obalu znamená, že s baterií nesmí být zacházeno jako s běžným domovním odpadem. Zajištěním správné likvidace baterií předejdete možným negativním vlivům na životní prostředí a lidské zdraví, které by se jinak projevíly v důsledku nesprávné likvidace baterie. Recyklace materiálů přispívá k ochraně přírodních zdrojů. U výrobků, které vyžadují z důvodu bezpečnosti, výkonu nebo zachování dat trvalé připojení k vestavěné baterii, by taková baterie měla být vyměňována pouze kvalifikovaným servisním technikem. Pro zajištění správné likvidace baterie odneste výrobek na konci jeho životnosti na příslušné sběrné místo, kde bude provedena recyklace takového elektrického a elektronického zařízení. U ostatních baterií si prosím přečtete část popisující správnou likvidaci baterie. Odneste baterii na příslušné sběrné místo zabývající se recyklací starých baterií. Se žádostí o podrobnější informace o recyklaci tohoto výrobku nebo baterie se prosím obraťte na místní úřady, místní služby pro sběr domovního odpadu nebo na obchod, kde jste výrobek zakoupili.

Výrobce tohoto výrobku je společnost Sony Corporation, 1-7-1 Konan Minato-ku Tokyo, 108-0075 Japonsko. Autorizovaným zástupcem pro EMC a bezpečnost výrobku je společnost Sony Deutschland GmbH, Hedelfinger Strasse 61, 70327 Stuttgart, Německo. V případě jakýchkoliv záležitostí týkajících se opravy nebo záruky se prosím obraťte na kontaktní adresy uvedené ve zvlášť dodávané servisní nebo záruční dokumentaci.

Bezpečnostní upozornění

Zdroje napájení

- Výměnu síťového napájecího kabelu je možno provádět výhradně v kvalifikovaném servisním středisku.
- Přístroj není odpojen od síťového napájení, dokud je síťový napájecí kabel připojen do síťové zásuvky, a to ani ve chvílích, kdy je samotný přístroj vypnutý.
- Přístroj umístěte tak, aby v případě problémů bylo možné okamžitě odpojit síťový napájecí kabel ze síťové zásuvky.

O tomto návodu

- Pokyny v tomto návodu k obsluze popisují ovládací prvky na dálkovém ovladači. Používat můžete také ovládací prvky na samotném přístroji, pokud mají shodné nebo podobné názvy jako ovládací prvky na dálkovém ovladači.
- Položky nabídky Control Menu (nabídka ovládání) se mohou lišit v závislosti na oblasti.
- Označení „DVD” může být použito jako všeobecný termín pro disky DVD VIDEO, DVD+RW/DVD+R a DVD-RW/DVD-R.
- Výchozí nastavení je potvrzeno.

Poznámky k funkci S-AIR

Tento systém je kompatibilní s funkcí S-AIR, která umožňuje bezdrátový přenos zvuku mezi zařízeními S-AIR.

Se systémem je možno použít následující zařízení S-AIR:

- Vícekanálový zesilovač: Můžete si vychutnat zvuk z prostorových (surround) reprosoustav připojených bezdrátově.
- S-AIR receiver: Zvuk z tohoto systému si můžete vychutnat v jiné místnosti.

Tyto výrobky kompatibilní s funkcí S-AIR lze zakoupit jako doplňkové příslušenství (řada výrobků S-AIR se liší v závislosti na oblasti prodeje).

Poznámky nebo pokyny týkající se vícekanálového zesilovače nebo S-AIR receiveru v tomto návodu k obsluze platí, pouze pokud je vícekanálový zesilovač nebo S-AIR receiver používán.

Podrobnosti o funkci S-AIR - viz část „Používání zařízení kompatibilního s funkcí S-AIR“ (strana 82).

Obsah

O tomto návodu.....	6
Poznámky k funkci S-AIR	6
Disky, které lze přehrávat	8

Začínáme

Krok 1: Montáž reproduktorových stojanů	13
Krok 2: Umístění systému	18
Krok 3: Zapojení systému.....	21
Krok 4: Provedení rychlého nastavení (Quick Setup).....	28
Krok 5: Poslech zvuku ze všech reprosoustav	31

Nastavení zvuku

Poslech prostorového (surround) zvuku s použitím režimu dekodování.....	33
Výběr režimu zvuku.....	35
Poslech zvuku multiplexního vysílání ..	35

Disk

Přehrávání disku.....	36
Použití režimu přehrávání.....	42
Vyhledávání/výběr disku	45
Přehrávání souborů MP3/souborů obrázků JPEG	47
Sledování video souborů ve formátu DivX®	50
Nastavení prodlevy mezi obrazem a zvukem.....	52
Omezení přehrávání disku	53
Používání nabídky Setup (nastavení)....	55

Radiopřijímač

Ukládání rozhlasových stanic na předvolby	64
Poslech radiopřijímače.....	65
Používání systému RDS (Radio Data System).....	67

Ovládání přes konektor HDMI/ externí audio zařízení

Použití funkce Control for HDMI (ovládání přes HDMI) pro televizory s funkcí „BRAVIA” Sync.....	68
Přehrávání audio souborů/souborů obrázků JPEG z USB zařízení	71

Ukládání skladeb do USB zařízení.....	78
Používání adaptéru DIGITAL MEDIA PORT	81
Používání zařízení kompatibilního s funkcí S-AIR.....	82











Další možnosti ovládání

Získání optimálního prostorového (surround) zvuku pro místnost	89
Automatická kalibrace vhodného nastavení.....	90
Ovládání televizoru dodaným dálkovým ovladačem.....	92
Používání zvukových efektů.....	93
Používání časovače vypnutí.....	94
Změna jasu displeje na předním panelu	95
Zobrazení informací o disku	95
Návrat k výchozím hodnotám.....	98

Doplňující informace

Bezpečnostní upozornění.....	99
Poznámky k diskům.....	100
Řešení problémů	101
Funkce automatické diagnostiky	111
Technické údaje	112
Slovník.....	113
Tabulka jazykových kódů.....	116
Přehled částí přístroje a ovládacích prvků.....	117
Průvodce nabídkou Control Menu (nabídka ovládání).....	121
Rejstřík.....	125

Disky, které lze přehrávat

Typ	Logo disku	Popis	Symbol
DVD VIDEO	     	<ul style="list-style-type: none"> • DVD VIDEO • DVD-R/DVD-RW ve formátu DVD VIDEO nebo v režimu Video • DVD+R/DVD+RW ve formátu DVD VIDEO 	DVD-V
Režim VR (Video Recording)	 	<ul style="list-style-type: none"> • DVD-R/DVD-RW v režimu VR (Video Recording) (kromě DVD-R DL) 	DVD-VR
Super Audio CD	 SUPER AUDIO CD	<ul style="list-style-type: none"> • Super Audio CD 	Super Audio CD
VIDEO CD		<ul style="list-style-type: none"> • VIDEO CD (disky verze 1.1 a 2.0) • Super VCD • CD-R/CD-RW/CD-ROM ve formátu Video CD nebo Super VCD 	VIDEO CD
CD		<ul style="list-style-type: none"> • Audio CD • CD-R/CD-RW ve formátu hudebního CD 	CD
DATA CD	–	<ul style="list-style-type: none"> • CD-R/CD-RW/CD-ROM ve formátu DATA CD obsahující soubory MP3¹⁾, soubory obrázků JPEG²⁾ a video soubory DivX³⁾⁴⁾ ve formátu, který odpovídá normě ISO 96605⁵⁾ Level 1/Level 2 nebo Joliet (rozšířený formát) 	DATA-CD
DATA DVD	–	<ul style="list-style-type: none"> • DVD-ROM/DVD-R/DVD-RW/DVD+R/DVD+RW ve formátu DATA DVD obsahující soubory MP3¹⁾, soubory obrázků JPEG²⁾ a video soubory DivX³⁾⁴⁾ ve formátu, který odpovídá UDF (Universal Disk Format) 	DATA DVD

¹⁾Zkratka MP3 (MPEG1 Audio Layer 3) představuje formát podle normy ISO (International Standard Organization)/MPEG pro kompresi zvukových dat. Soubory MP3 musí být ve formátu MPEG1 Audio Layer 3.

- ²⁾ Soubory obrázků JPEG musí odpovídat obrazovému formátu DCF. (DCF „Design rule for Camera File system“: Normy pro obrázky (snímky) z digitálních fotoaparátů stanovené sdružením JEITA (Japan Electronics and Information Technology Industries Association).)
- ³⁾ DivX[®] představuje technologii pro kompresi obrazových souborů vyvinutou společností DivX, Inc.
- ⁴⁾ DivX, DivX Certified a související loga jsou obchodní značky společnosti DivX, Inc. a jsou používány v licenci.
- ⁵⁾ Logický formát souborů a složek na discích CD-ROM definovaný podle normy ISO (International Organization for Standardization).
„DVD-RW“, „DVD+RW“, „DVD+R“, „DVD VIDEO“ a logo „CD“ jsou obchodní značky.

Příklady disků, které tento systém není schopen přehrát

Systém nepřehraje následující disky:

- Jiné disky CD-ROM/CD-R/CD-RW než disky zaznamenané ve formátech uvedených na straně 8
- Disky CD-ROM zaznamenané ve formátu PHOTO CD
- Datové části disků CD-Extra
- Grafické disky CD
- Disky DVD Audio
- Disky DATA DVD, které neobsahují soubory MP3, soubory obrázků JPEG nebo video soubory DivX
- Disky DVD-RAM

Dále systém neumožňuje přehrávání těchto disků:

- Disky DVD VIDEO s odlišným regionálním kódem (strana 10)
- Disky s nestandardním tvarem (například karta, srdce)
- Disky s nalepenými papírky nebo samolepkami
- Disky, z nichž nebyla sejmuta ochranná adhezivní fólie nebo celofánová páska

Poznámky k diskům CD-R/CD-RW/DVD-R/DVD-RW/DVD+R/DVD+RW

Některé disky CD-R/CD-RW/DVD-R/DVD-RW/DVD+R/DVD+RW není možno na tomto systému přehrát vzhledem ke kvalitě záznamu nebo fyzickému stavu disku, charakteristice záznamového zařízení a záznamového (vypalovacího) a autoringového softwaru.

Není možno přehrát disk, který nebyl správně uzavřen. Více informací - viz návod k obsluze záznamového zařízení.

Mějte na paměti, že u některých disků DVD+RW/DVD+R nemusí některé funkce přehrávání pracovat ani v případě správného uzavření disků. V takovém případě použijte pro přehrávání disku režim normálního přehrávání. Navíc není možno přehrávat některé disky DATA CD/DATA DVD vytvořené metodou zápisu Packet Write.

Hudební disky kódované technologiemi na ochranu autorských práv

Tento přístroj je určen pro přehrávání disků, které jsou v souladu s normou Compact Disc (CD). V nedávné době začaly některé společnosti vyrábět a prodávat hudební disky zakódované prostřednictvím různých technologií na ochranu autorských práv. Mějte prosím na paměti, že některé z těchto disků nebude možné na tomto přístroji přehrát, pokud neodpovídají normě pro disky CD.

Poznámky k duálním diskům (DualDisc)

Duální disk je oboustranný disk, který ukládá DVD data na jednu stranu a digitální audio data na druhou stranu. Protože však audio materiál není v souladu s normou Compact Disc (CD), není zaručeno přehrávání na tomto přístroji.

Poznámky k diskům CD s více sekcemi (Multi Session)

- Pokud je soubor MP3 zaznamenan v první sekci, bude tento systém schopen přehrát disky CD s více sekcemi. Je možno rovněž přehrávat jakékoli následující soubory MP3 zaznamenané v dalších sekcích.
- Pokud je soubor obrázku JPEG zaznamenan v první sekci, bude tento systém schopen přehrát disky CD s více sekcemi. Je možno rovněž přehrávat jakékoli následující soubory obrázků JPEG zaznamenané v dalších sekcích.
- Pokud jsou v první sekci zaznamenané soubory MP3 a soubory obrázků JPEG ve formátu hudebního CD nebo Video CD, bude možno přehrát pouze obsah první sekce.

Regionální kód

Regionální kód systému je uveden na jeho zadní straně, přičemž platí, že je možno přehrávat pouze disky DVD označené stejným regionálním kódem.

Disky DVD VIDEO označené symbolem  je možně na systému také přehrávat.

Pokud se pokusíte přehrát disk DVD VIDEO s jiným označením, na obrazovce televizoru se zobrazí zpráva [Playback prohibited by area limitations.] (Přehrávání zakázáno v důsledku omezení oblasti.). Na některých discích DVD VIDEO nemusí být regionální kód uveden, a přesto nelze tyto disky v důsledku regionálního omezení přehrávat.

Poznámky k operacím souvisejícím s přehráváním disků DVD nebo VIDEO CD

Některé operace související s přehráváním disků DVD nebo VIDEO CD mohou být úmyslně nastaveny výrobcem záznamu. Protože tento systém přehrává disky DVD nebo VIDEO CD v souladu s obsahem disku navrženým výrobcem záznamu, nemusejí být dostupné některé funkce pro přehrávání. Přečtěte si pokyny dodané s vašimi disky DVD nebo VIDEO CD.

Autorská práva

Tento výrobek zahrnuje technologii chráněnou autorskými právy a určitými patenty platnými v USA a dalšími právy intelektuálního vlastnictví. Používání této technologie chráněné autorskými právy musí být povoleno společností Macrovision Corporation a pokud nebude v autorizaci společnosti Macrovision Corporation stanoveno jinak, je omezeno výhradně na domácí či jinak omezené používání. Pronikání do struktury zařízení nebo provádění demontáže je zakázáno.

Tento systém je vybaven adaptivním maticovým dekodérem Dolby* Digital a Dolby Pro Logic (II) a systémem DTS** Digital Surround System.

* Vyrobeno v licenci společnosti Dolby Laboratories.

Názvy „Dolby“, „Pro Logic“ a symbol dvojitého písmene „D“ jsou obchodní značky společnosti Dolby Laboratories.

** Vyrobeno v licenci společnosti DTS, Inc.

„DTS“ a „DTS Digital Surround“ jsou obchodní značky společnosti DTS, Inc.

Tento systém disponuje rozhraním s technologií High-Definition Multimedia Interface (HDMI™). HDMI, logo HDMI a High-Definition Multimedia Interface jsou obchodní značky nebo registrované obchodní značky společnosti HDMI Licensing LLC.

„BRAVIA“ a BRAVIA jsou obchodní značky společnosti Sony Corporation.

„S-AIR“ a příslušné logo jsou obchodní značky společnosti Sony Corporation.

Vybalení

- Přední reprosoustavy (2)
a prostorové (surround)
reprosoustavy (2)



- Středová reprosoustava (1)

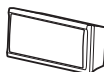

- Subwoofer (1)

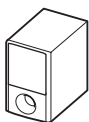

- Smyčková anténa pro pásmo
AM (1)



- Drátová anténa pro pásmo
FM (1)



nebo



- Kabley reprosoustav
(6, červený/bílý/zelený/
šedý/modrý/purpurový)



- Dálkový ovladač (1)

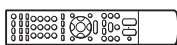

- Baterie typu R6 (velikost
AA) (2)



- Kalibrační mikrofon (1)



- Podložky nožek (1 sada)



- Sloupky (4)



- Základny (4)



- Upevňovací destičky (4)



- Kryty sloupků (4)



- Šrouby (velké, s podložkou)
(8)



- Šrouby (malé) (12)



- Návod k obsluze
- Popis připojení reprosoustav
a televizoru (karta)

Přípevnění spodních podložek k subwooferu

Přípevněte ke spodní části subwooferu podložky (dodávané příslušenství), které zvýší stabilitu subwooferu a zabrání jeho klouzavému pohybu.

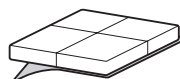

Odelepte podložky od
ochranné fólie.

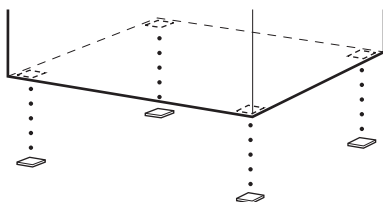

Používání dálkového ovladače

Vložení baterií do dálkového ovladače

Vložte dvě baterie typu R6 (velikosti AA) (dodávané příslušenství) tak, aby konce označené ⊕ a ⊖ odpovídaly značkám v prostoru pro baterie.

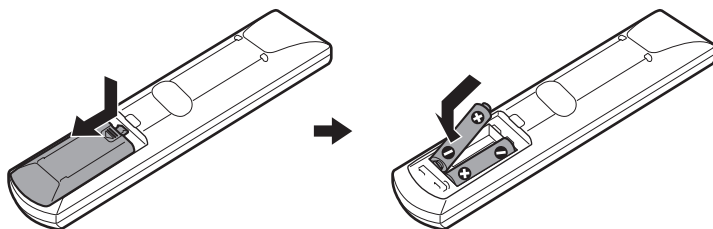

Poznámka

- Dálkový ovladač neponechávejte na velmi teplých nebo vlhkých místech.
- Nepoužívejte novou baterii společně se starou.
- Dbejte na to, aby se do dálkového ovladače nedostal žádný předmět, zejména při výměně baterií.
- Nebudete-li dálkový ovladač delší dobu používat, vyjměte z něj baterie, abyste předešli možnému vytečení elektrolytu a případné korozi.

Ovládání dálkového ovladače

Pomocí dodaného dálkového ovladače můžete ovládat tento systém a televizor.

■ Ovládání systému

Stiskněte tlačítko TV tak, aby tlačítko TV čtyřikrát bliknulo.

Dálkový ovladač se přepne do režimu ovládání systému. Při ovládání systému nasměrujte dálkový ovladač na senzor dálkového ovládání  na systému.

■ Ovládání televizoru

Stiskněte tlačítko TV tak, aby se tlačítko TV rozsvítilo na 1 sekundu.

Dálkový ovladač se přepne do režimu ovládání televizoru. Pro ovládání systému nasměrujte dálkový ovladač na televizor. Podrobnosti - viz „Ovládání televizoru dodaným dálkovým ovladačem“ (strana 92).

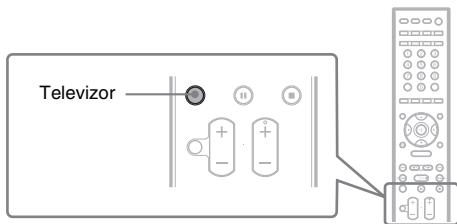

Poznámka

- Dálkový ovladač nevystavujte přímému slunečnímu světlu nebo jiným zdrojům světla. To by mohlo mít za následek nefunkčnost dálkového ovladače.

Krok 1: Montáž reproduktorových stojanů

Před připojením reprosoustav připevněte k jednotlivým reprosoustavám stojany.
(Pro přední a prostorové (surround) reprosoustavy)

Použijte následující díly:

- Přední a prostorové (surround) reprosoustavy (4)
- Kable reprosoustav (4, červený/bílý/modrý/šedý)
- Sloupky (4)
- Základny (4)
- Upevňovací destičky (4)
- Kryty sloupků (4)
- Šrouby (velké, s podložkou) (8)
- Šrouby (malé) (12)

Připojení kabelů reprosoustav do konektorů SPEAKER (reprosoustavy) - viz strana 22.

Poznámka

- Abyste zamezili poškození podlahy, rozprostřete na podlahu před montáží stojanů kus látky.

Rada

- Reprosoustavy můžete používat i bez stojanu, pokud je upevníte na stěnu (strana 18).

1 Protáhněte kabel reprosoustavy otvorem v základně a ve sloupku.

Zástrčky a barevné dutinky kabelů reprosoustav mají stejnou barvu jako štítky na konektorech pro připojení.

Kable reprosoustav použijte následujícím způsobem:

- Levá přední reprosoustava (L): bílý
- Pravá přední reprosoustava (R): červený
- Levá prostorová (surround) reprosoustava (L): modrý
- Pravá prostorová (surround) reprosoustava (R): šedý

Dbejte na to, aby byl sloupek otočen správným směrem. Ved'te kabel reprosoustavy koncem sloupku, na kterém se nachází 2 otvory.

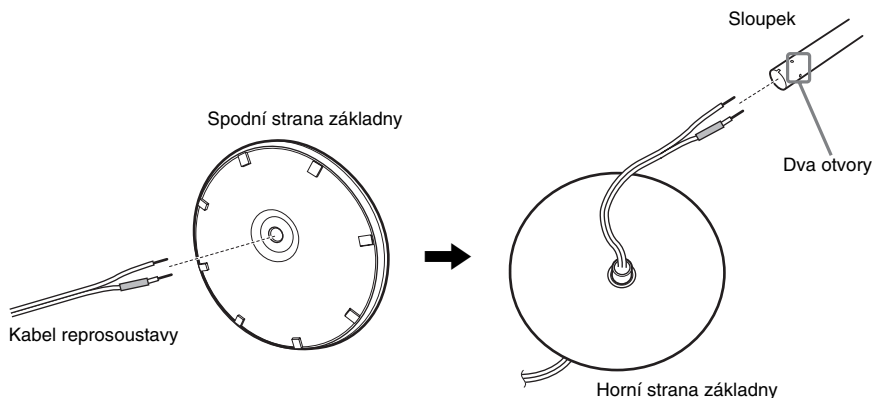

2 Upevněte kryt sloupku ke druhému konci sloupku.

Otočte výřez směrem k sobě a upevněte kryt sloupku tak, aby se výřez na sloupku kryl se západkou na krytu sloupku a pak kryt zajistěte šroubem.

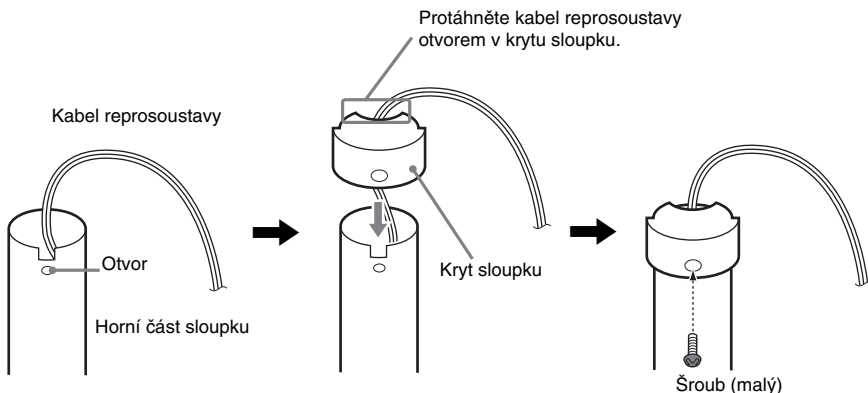

3 Vložte sloupek do štěrbin reprosoustavy, posuňte sloupek na konec štěrbin a pak sloupek zajistěte pomocí upevňovací destičky a šroubů.

Vyberte reprosoustavu, jejíž barva konektoru na zadní straně reprosoustavy odpovídá barvě dutinky na kabelu reprosoustavy.

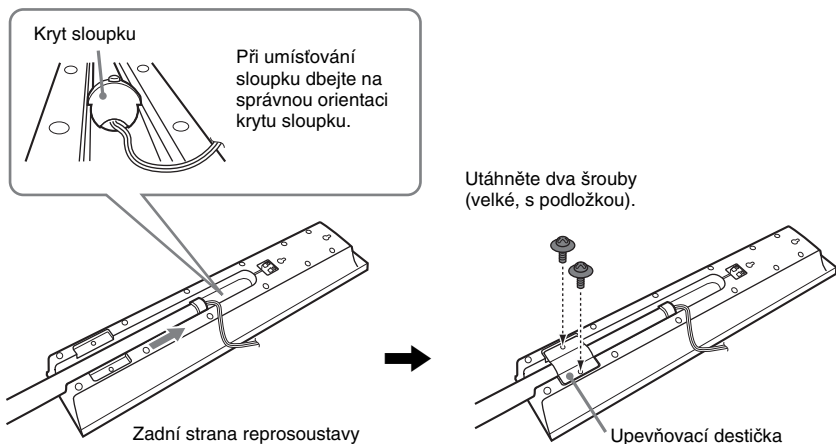

4 Připojte kabely reprosoustavy k reprosoustavě.

Ujistěte se, že jsou kabely jednotlivých reprosoustav připojeny do příslušných konektorů na reprosoustavách: kabel reprosoustavy s barevnou dutinkou do konektoru ⊕ a kabel reprosoustavy bez barevné dutinky do konektoru ⊖.

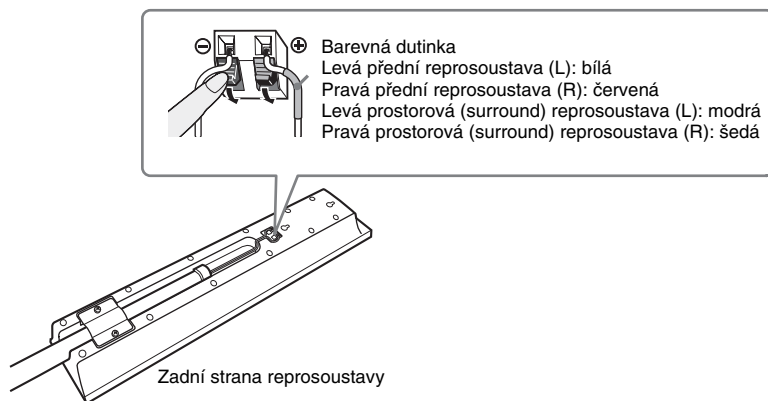

5 Upevněte sloupek k základně.

Nasadíte sloupek tak, aby byl výřez ve spodní části sloupku vyrovnán s výstupkem na základně. Potom sloupek upevněte pomocí dvou šroubů.

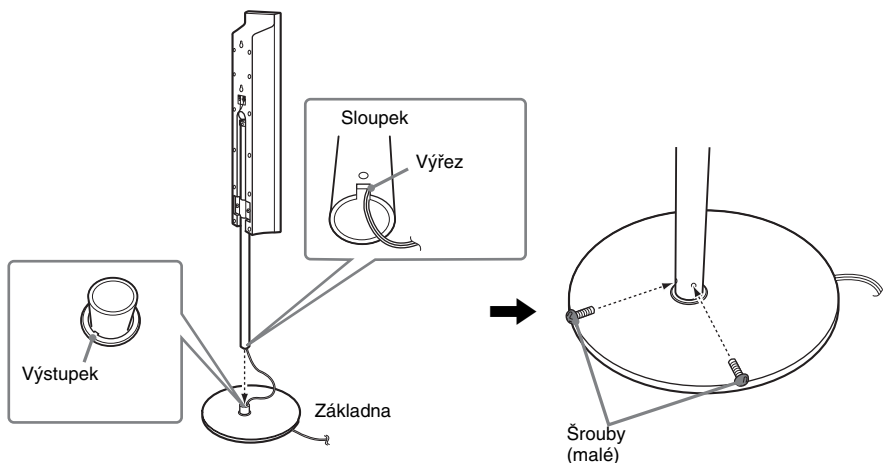

Poznámka

- Jemným otáčením sloupku vyrovnáte výřez ve sloupku s výstupkem na základně.

6 Nastavte výšku reprosoustavy.

Povolte (ale nevyšroubujte) šrouby, nastavte výšku reprosoustavy a pak šrouby utáhněte. Podle rysek, které slouží jako vodítko, nastavte stejnou výšku obou reprosoustav.

Poznámka

- Při nastavování výšky reprosoustavy držte reprosoustavu tak, aby neupadla.

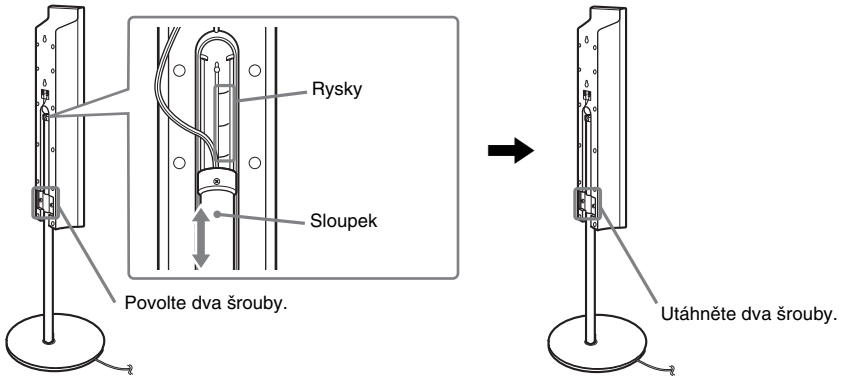

7 Upravte délku kabelu reprosoustavy.

Pokud je kabel u konektorů reprosoustavy příliš dlouhý a volně visí, zkráťte jeho délku potáhnutím za kabel ve spodní části základny.

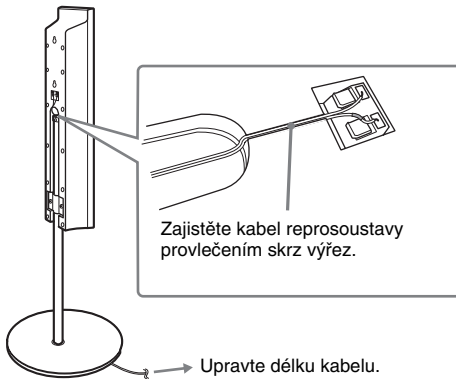

Vyobrazení úplné montáže

Levá přední reproduktava
(L): Bílý štítek

Pravá přední
reproduktava (R):
Červený štítek

Levá prostorová
(surround) reproduktava
(L): Modrý štítek

Pravá prostorová
(surround) reproduktava
(R): Šedý štítek

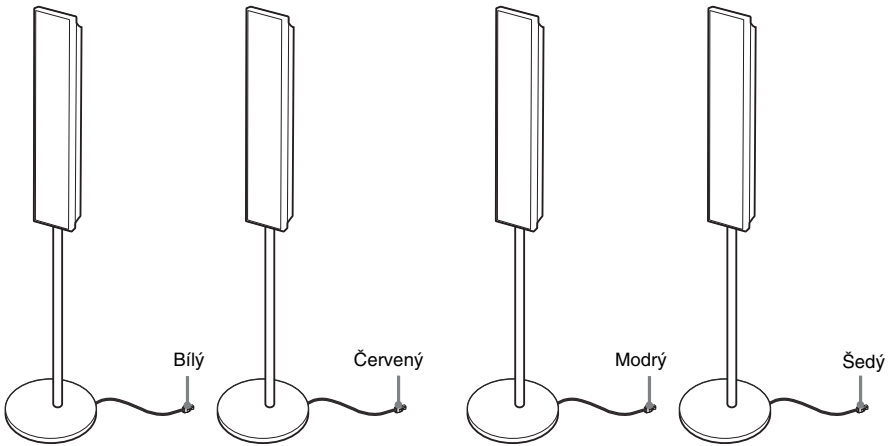

Krok 2: Umístění systému

Pro docílení nejlepšího prostorového (surround) zvuku by měly být všechny reproduktory (kromě subwooferu) umístěny ve stejné vzdálenosti od poslechového místa (A).

Tento systém však umožňuje umístit středovou reproduktory až o 1,6 metru blíže (B) a prostorové (surround) reproduktory až o 5,0 metru blíže (C) k předním reprodukturům.

Přední reproduktory je možno umístit do vzdálenosti od 1,0 až do 7,0 metru (A) od poslechového místa.

Systém rozmístíte podle níže uvedeného schématu.

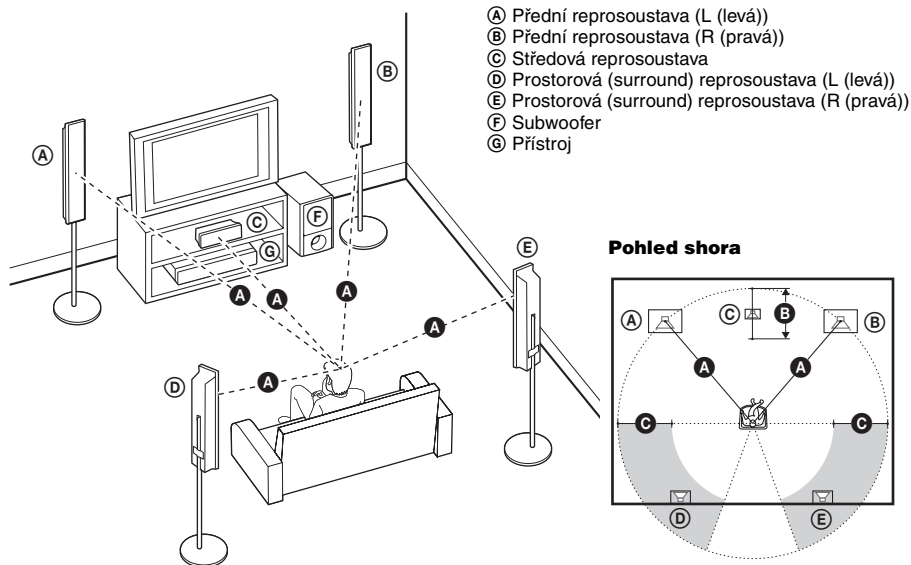

Poznámka

- Neinstalujte reproduktory v šikmé poloze.
- Neumísťujte reproduktory na místa, kde se vyskytuje:
 - mimořádné horko nebo chlad,
 - prašné prostředí nebo nečistoty,
 - velmi vysoká vlhkost,
 - vibrace a otřesy,
 - přímé sluneční světlo.
- Při umísťování reproduktur anebo stojanů reproduktur, které jsou upevněny k reprodukturům, na speciálně upravené podlahy (voskované, naolejované, naleštěné atd.), buďte opatrní, protože by mohlo dojít k odbarvení jejich povrchu.
- Nepoužívejte žádné abrazivní utěrky, čisticí prášek nebo rozpouštědla, jako je například alkohol nebo benzín.
- Neopírejte se o reproduktory ani je nenakláňejte, protože by mohlo dojít k jejich pádu.

Rada

- Pokud změníte umístění reproduktur, doporučujeme změnit nastavení. Podrobnosti - viz část „Získání optimálního prostorového (surround) zvuku pro místnost“ (strana 89) a „Automatická kalibrace vhodného nastavení“ (strana 90).

Instalace reprosoustav na stěnu

Před instalací reprosoustav na stěnu připojte kabely reprosoustav k reprosoustavám.

Ujistěte se, že jsou kabely jednotlivých reprosoustav připojeny do příslušných konektorů na reprosoustavách: kabel reprosoustavy s barevnou dutinkou do konektoru \oplus a kabel reprosoustavy bez barevné dutinky do konektoru \ominus .

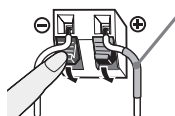

Barevná dutinka
 Levá přední reprosoustava (L): bílá
 Pravá přední reprosoustava (R): červená
 Středová reprosoustava: zelená
 Levá prostorová (surround) reprosoustava (L): modrá
 Pravá prostorová (surround) reprosoustava (R): šedá

1 Připravte si šrouby (nejsou součástí příslušenství), které jsou vhodné pro otvory na zadní straně jednotlivých reprosoustav. Viz níže uvedené vyobrazení.

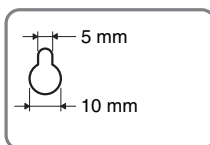
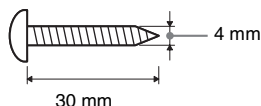

Otvor na zadní straně reprosoustavy

2 Upevněte šrouby do stěny.

Pro středovou reprosoustavu

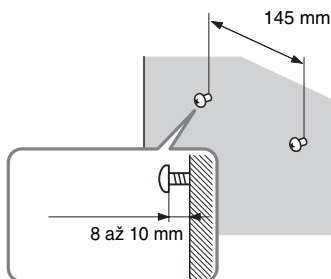

Pro ostatní reprosoustavy

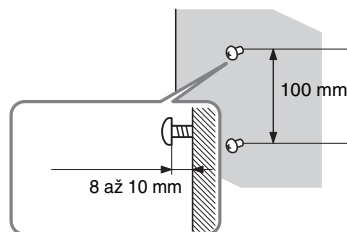

3 Zavěste reprosoustavy na šrouby.

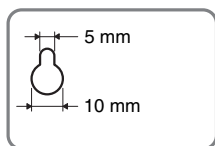

Otvor na zadní straně reprosoustavy

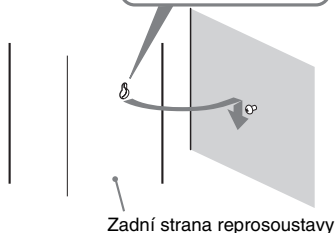

Poznámka

- Použijte šrouby vhodné pro materiál a pevnost stěny. Protože například sádkartonové stěny jsou velmi křehké, upevněte šrouby bezpečně do pomocného nosníku a tento připevněte ke stěně. Reprosoustavy instalujte na svislou a rovnou stěnu v místech, kterými procházejí výztuhy.
- Obratě se na odborný obchod se spojovacím materiálem, kde získáte další informace týkající se materiálů stěn nebo šroubů, které je třeba použít.
- Společnost Sony není zodpovědná za nehody nebo poškození způsobená nesprávnou instalací, nedostatečnou pevností stěny, nesprávnou instalací šroubů, přírodní katastrofou atd.

Krok 3: Zapojení systému

Projděte si schémata zapojení uvedená níže a přečtěte si doplňující informace od ① do ⑤ na následujících stranách.

Poznámka

- Provéřte kvalitu připojení, abyste se vyhnuli pískání a šumu.
- Pokud budete připojovat další přístroje, které jsou vybaveny ovladačem hlasitosti, nastavte na nich hlasitost na takovou úroveň, aby výsledný zvuk nebyl zkreslený.

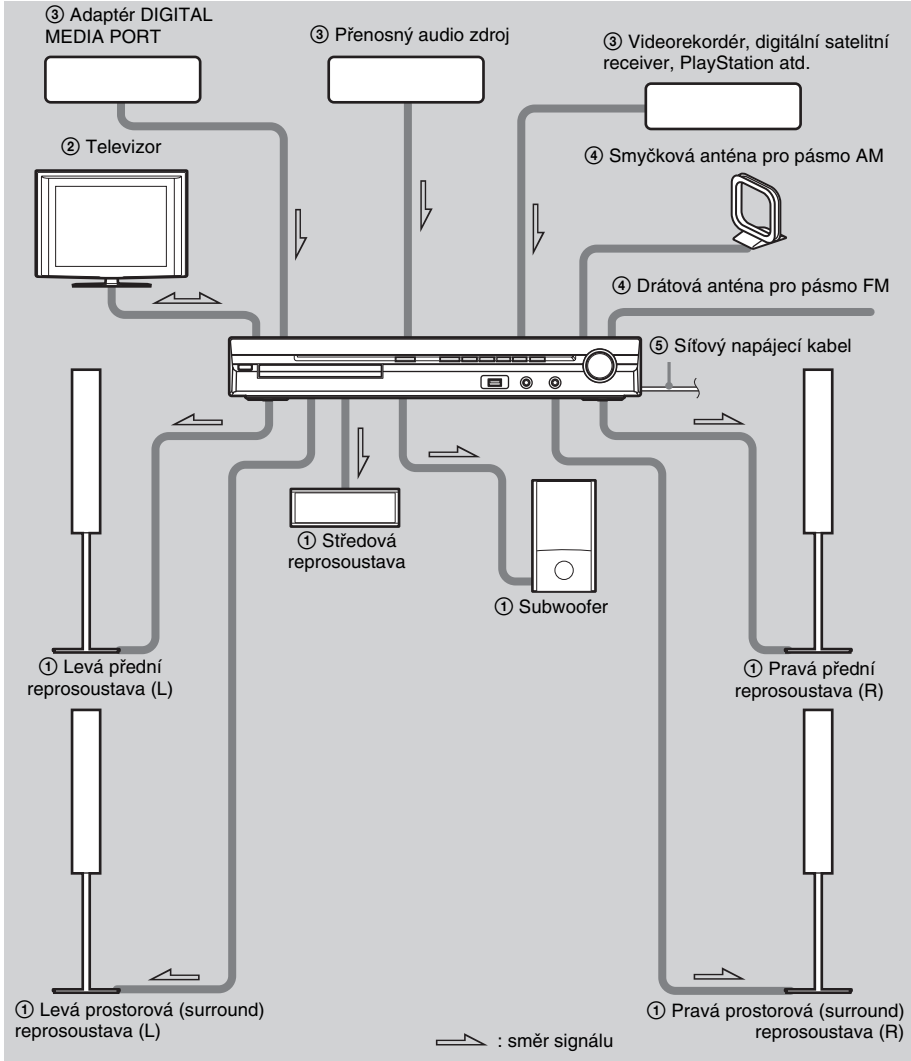

1 Připojení reprosoustav

Zástrčky a barevné dutinky kabelů reprosoustav mají stejnou barvu jako štítky na konektorech pro připojení. Ujistěte se, že jsou kabely jednotlivých reprosoustav připojeny do příslušných konektorů na reprosoustavách: kabel reprosoustavy s barevnou dutinkou do konektoru \oplus a kabel reprosoustavy bez barevné dutinky do konektoru \ominus . Dbejte na to, aby se izolace kabelu reprosoustavy nedostala do konektorů reprosoustav.

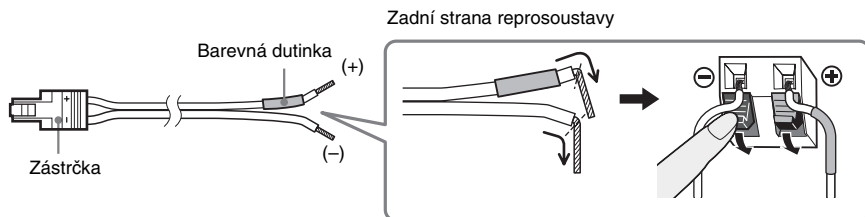

Při připojování k přístroji zasuňte zástrčku do konektoru tak, aby zacvakla.

Zadní panel

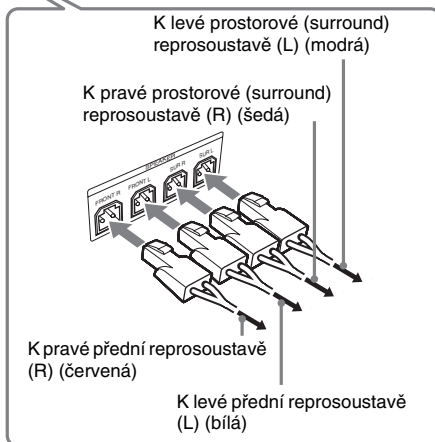
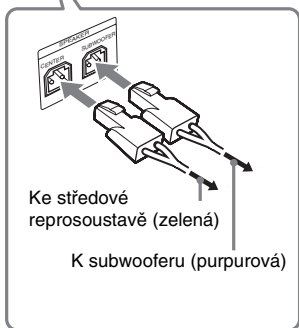
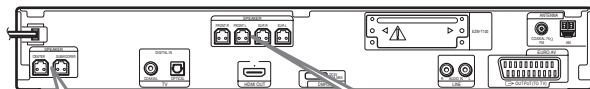

② Připojení televizoru

Pro výstup video signálu do vašeho televizoru zkontrolujte vstupní video konektory na televizoru a vyberte způsob připojení **A** nebo **B**. Kvalita obrazu se liší podle připojení - **A** (standardní) nebo **B** (HDMI) (kvalitnější).

Pokud je televizor vybaven digitálním optickým nebo koaxiálním výstupem, můžete zlepšit kvalitu zvuku použitím digitálního kabelu (**A**).

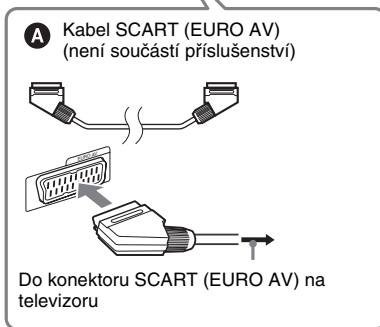
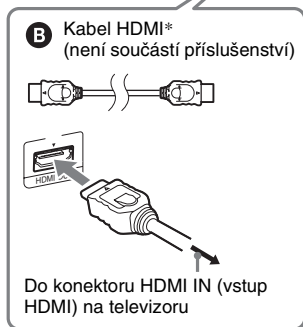
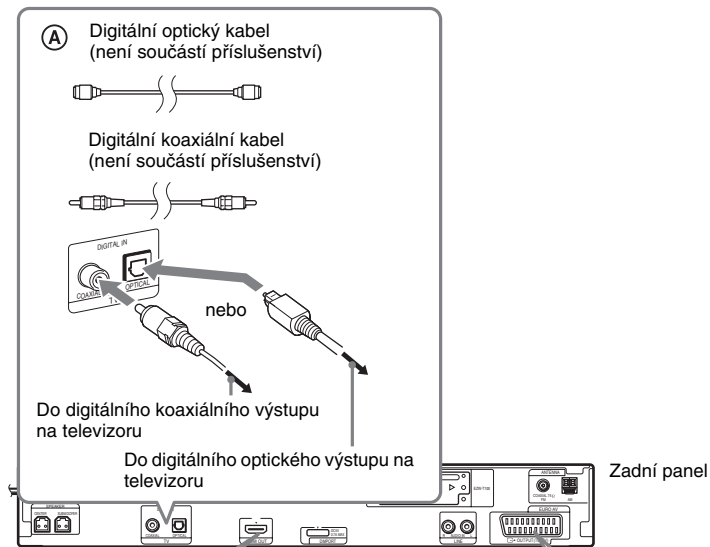

* HDMI (High-Definition Multimedia Interface)

Pokud je váš televizor vybaven konektorem HDMI, použijte toto připojení a vyberte typ výstupního signálu (strana 30).

Poznámka

- Během funkce „DMPORT“ není video signál na výstupu HDMI OUT (výstup HDMI).
- Systém je schopen akceptovat jak digitální, tak analogové signály. Digitální signály mají přednost před analogovými signály. (Vstup COAXIAL (koaxiální) má prioritu před vstupem OPTICAL (optický).) Pokud tok digitálního signálu ustane, začne se analogový signál zpracovávat po uplynutí 2 sekund.

③ Připojení dalších zařízení

Můžete přehrávat zvuk z připojeného zařízení přes šest reprosoustav tohoto systému.

- Přenosný audio zdroj: **A**
- Adaptér DIGITAL MEDIA PORT: **B**
- Videorekordér, digitální satelitní receiver, PlayStation atd.: **C**

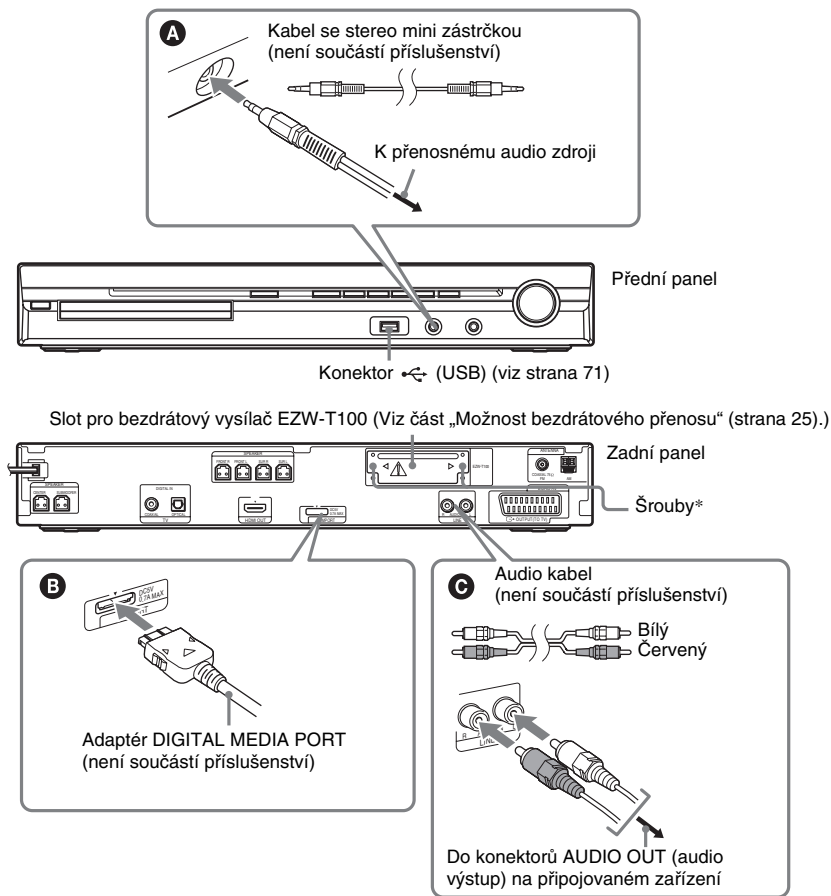

* UPOZORNĚNÍ

Neuvolňujte prosím šrouby, pokud nebudete instalovat bezdrátový vysílač EZW-T100 (strana 82).

Připojení adaptéru DIGITAL MEDIA PORT

Připojte adaptér DIGITAL MEDIA PORT (není součástí příslušenství) do konektoru DMPORT. Podrobnosti - viz část „Používání adaptéru DIGITAL MEDIA PORT“ (strana 81).

Poznámka

- Adaptér DIGITAL MEDIA PORT připojte tak, aby odpovídaly značky ▼. Při odpojování stlačte část **A** a vytáhněte kabel.

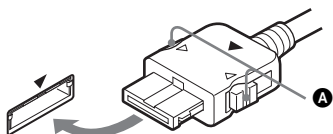
**Možnost bezdrátového přenosu**

Při použití zařízení kompatibilního s funkcí S-AIR (není součástí příslušenství) budete moci využít bezdrátový přenos zvuku ze systému. Podrobnosti - viz část „Používání zařízení kompatibilního s funkcí S-AIR“ (strana 82) nebo návod k obsluze zařízení S-AIR.

Pokud je váš televizor vybaven několika audio/video vstupy

Zvuk můžete přehrávat pomocí připojeného televizoru přes reproduktory tohoto systému. Zařízení připojte následujícím způsobem.

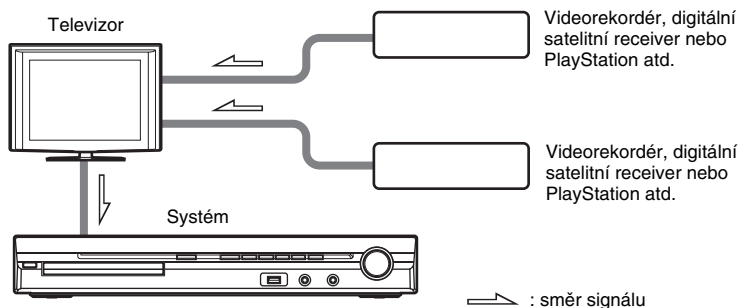

Vyberte zařízení na televizoru. Podrobnosti - viz návod k obsluze televizoru.

Pokud televizor není vybaven několika audio/video vstupy, bude nutné pro příjem zvuku z více než dvou zařízení použít přepínač.

4 Připojení antény

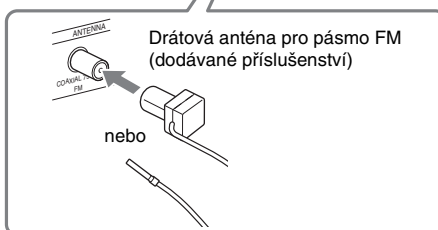
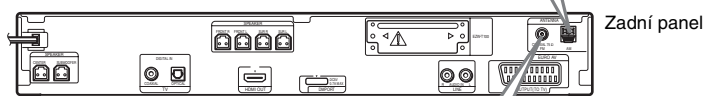
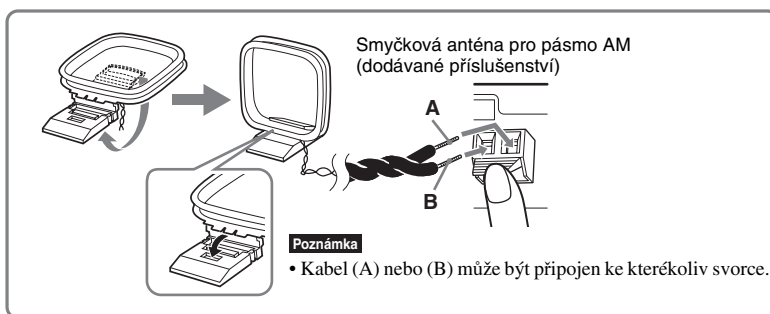

Poznámka

- Anténu pro pásmo AM umístěte co nejdál od systému a ostatních AV zařízení, protože by mohlo dojít ke vzniku šumu.
- Nezapomeňte drátovou anténu pro pásmo FM úplně rozvinout.
- Po zapojení drátové antény pro pásmo FM ji umístěte pokud možno vodorovně.

Rada

- Nasměrováním smyčkové antény pro pásmo AM nastavte nejlepší příjem zvuku v pásmu AM.
- Pokud bude příjem v pásmu FM špatný, připojte k systému venkovní směrovou anténu pro pásmo FM, přičemž použijte jako anténní napáječ koaxiální kabel s impedancí 75 ohmů (není součástí příslušenství) - viz níže uvedený obrázek.

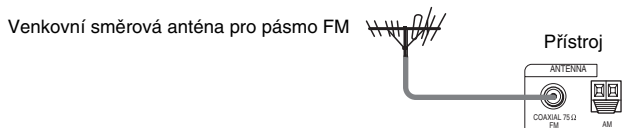

5 Připojení síťového napájecího kabelu

Před připojením síťového napájecího kabelu k tomuto systému a do síťové zásuvky připojte k systému všechny reprosoustavy.

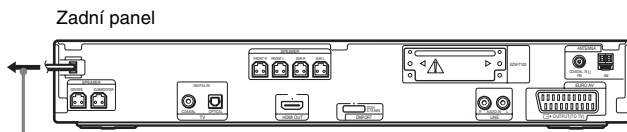

Do síťové zásuvky

Poznámky k ukázkovému režimu

Po připojení síťového napájecího kabelu se na displeji na předním panelu spustí ukázkový režim.

Zapnutí/vypnutí ukázkového režimu

- 1** Stiskněte tlačítko **I/⏻** na přístroji.
Systém se zapne.
- 2** Stiskněte tlačítko **SYSTEM MENU** (nabídka systému).
- 3** Opakovaně stiskněte tlačítko **↑/↓**, až se na displeji na předním panelu zobrazí nápis „DEMO” (ukázkový režim) a pak stiskněte tlačítko **+** nebo **→**.
- 4** Stiskněte tlačítko **↑/↓** pro volbu nastavení.
 - „DEMO ON” (ukázkový režim zapnutý): Zapnuto.
 - „DEMO OFF” (ukázkový režim vypnutý): Vypnuto.
- 5** Stiskněte tlačítko **+**.
Nastavení je dokončeno.
- 6** Stiskněte tlačítko **SYSTEM MENU** (nabídka systému).
Nabídka systému se vypne.

Rada

- Po zakoupení systému nebo v případě, že je systém nastaven na výchozí tovární hodnoty (například po provedení funkce „COLD RESET” (studený restart) (strana 98)), můžete ukázkový režim jednoduše vypnout stisknutím tlačítka **I/⏻** na dálkovém ovladači.

Krok 4: Provedení rychlého nastavení (Quick Setup)

Podle následujících kroků provedete základní nastavení systému.

Poznámka

- Při propojení systému a televizoru kabelem HDMI (není součástí příslušenství) je třeba nastavit typ video výstupu tak, aby odpovídal vašemu televizoru. Podrobnosti - viz část „Nastavení vhodného typu video výstupu pro váš televizor“ (strana 30).

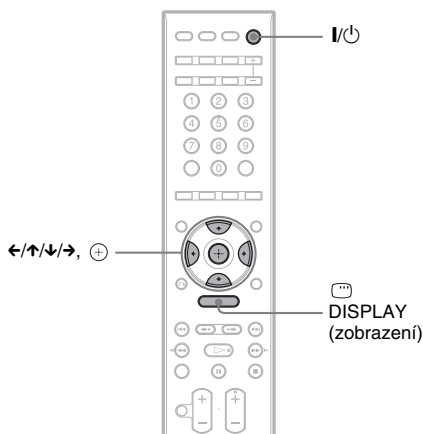

- 1 Zapněte televizor.**
- 2 Stiskněte tlačítko I/⏻.**

Poznámka

- Zkontrolujte, zda je funkce systému přepnuta na „DVD“ (strana 31).

- 3 Přepněte přepínač vstupů na televizoru tak, aby se signál ze systému objevil na obrazovce televizoru.**

Ve spodní části obrazovky televizoru se zobrazí nápis [Press [ENTER] to run QUICK SETUP.] (Stisknutím tlačítka [ENTER] (potvrzení) spustíte rychlé nastavení.). Pokud se tato zpráva neobjeví, vyvolejte rychlé nastavení (Quick Setup) ručně (strana 30).

- 4 Stiskněte tlačítko ⊕ bez vloženého disku.**

Zobrazí se nabídka pro nastavení jazyka zobrazovaných nabídek.

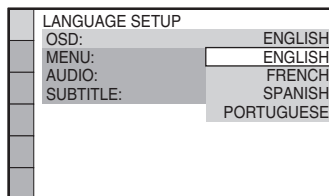

- 5 Stiskněte tlačítko ↕ pro volbu jazyka.**

Tento systém zobrazuje nabídku a titulky ve zvoleném jazyce.

- 6 Stiskněte tlačítko ⊕.**

Zobrazí se nabídka pro nastavení poměru stran obrazovky připojeného televizoru.

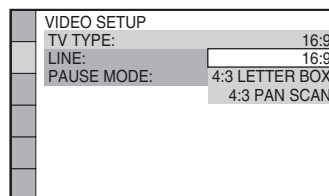

- 7 Stiskněte tlačítko ↕ pro volbu nastavení, které odpovídá typu vašeho televizoru.**

■ Pokud máte širokoúhlý televizor nebo standardní televizor 4:3 s širokoúhlým režimem

[16:9] (strana 57)

■ Pokud máte standardní televizor 4:3

[4:3 LETTER BOX] nebo [4:3 PAN SCAN] (strana 57)

- 8 Stiskněte tlačítko ⊕.**

Zobrazí se nabídka pro nastavení způsobu výstupu video signálu z konektoru EURO AV  OUTPUT (TO TV) (výstup AV z konektoru Scart do televizoru) na zadním panelu systému.

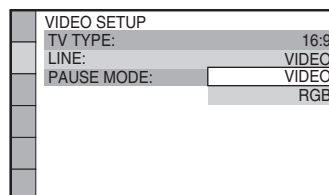

9 Stiskněte tlačítko \updownarrow pro volbu způsobu výstupu video signálů.

- [VIDEO]: Výstup signálů Video.
- [RGB]: Výstup signálů RGB.

Poznámka

- Pokud není váš televizor kompatibilní se signály RGB, nezobrazí se na obrazovce televizoru žádný obraz, ani pokud zvolíte možnost [RGB]. Přečtěte si návod k obsluze vašeho televizoru.

10 Stiskněte tlačítko \oplus .

Zobrazí se nabídka pro výběr rozmístění reprosoustav.

11 Stiskněte tlačítko \leftrightarrow pro výběr obrázku umístění reprosoustav podle skutečného umístění.

Podrobnosti - viz část „Získání optimálního prostorového (surround) zvuku pro místnost“ (strana 89).

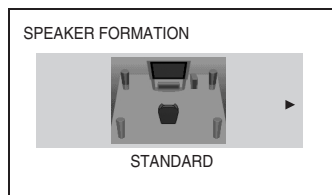

12 Stiskněte tlačítko \oplus .

13 Připojte kalibrační mikrofon do konektoru A.CAL MIC (mikrofon pro automatickou kalibraci) na předním panelu.

Pomocí stativu (není součástí příslušenství) atd., postavte kalibrační mikrofon do úrovně uší. Přední reprosoustavy by měly směřovat na kalibrační mikrofon a mezi reprosoustavami a mikrofonem by neměly být žádné překážky.

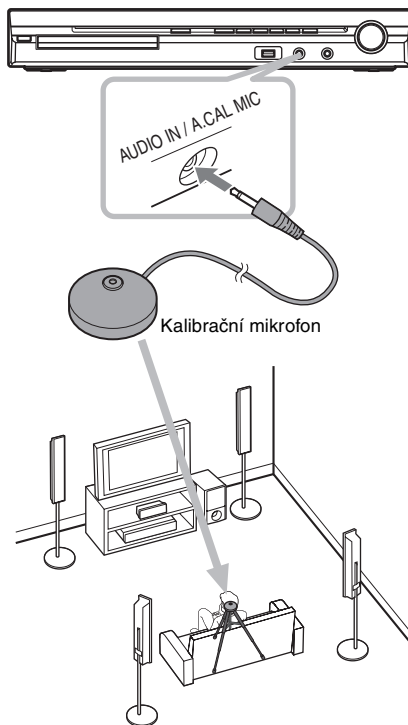

14 Stiskněte tlačítko \leftrightarrow pro volbu možnosti [YES] (ano).

Poznámka

- Ujistěte se, že k přístroji nejsou připojena sluchátka nebo vícekanálový zesilovač. Následující kroky není možné provádět s připojenými sluchátky.

15 Stiskněte tlačítko \oplus .

Bude zahájena funkce [AUTO CALIBRATION] (automatická kalibrace). Během měření se vyvarujte jakéhokoli hluku.

Poznámka

- Po spuštění funkce [AUTO CALIBRATION] (automatická kalibrace) bude slyšet hlasitý testovací signál. Hlasitost není možné snížit. Mějte ohled na děti a sousedy.
- Před spuštěním funkce [AUTO CALIBRATION] (automatická kalibrace) umístěte vícekanálový zesilovač na vhodné místo. Pokud jej umístíte např. do jiné místnosti, nebude při měření dosaženo správného výsledku.

- Během měření (trvá přibližně 3 minuty) nebudte v prostoru měření a nevytvářejte hluk, který může měření ovlivnit.

16 Odpojte kalibrační mikrofon a stisknutím tlačítka ←/→ zvolte možnost [YES] (ano).

Poznámka

- Prostředí, v němž je systém nainstalován, může mít vliv na výsledky měření.
- Pokud proces měření selže, postupujte podle zpráv a pak funkci [AUTO CALIBRATION] (automatická kalibrace) zopakujte.

17 Stiskněte tlačítko ⊕.

Rychlé nastavení (Quick Setup) je dokončeno. Veškerá zapojení a nastavení jsou dokončena.

Ukončení nabídky rychlého nastavení (Quick Setup)

Ve kterémkoli kroku stiskněte tlačítko ☰ DISPLAY (zobrazení).

Radě

- Pokud změníte umístění reprosoustav, proveďte nové nastavení reprosoustav. Viz část „Získání optimálního prostorového (surround) zvuku pro místnost“ (strana 89) a „Automatická kalibrace vhodného nastavení“ (strana 90).
- Chcete-li změnit některé nastavení - viz část „Používání nabídky Setup (nastavení)“ (strana 55).

Vyvolání nabídky rychlého nastavení (Quick Setup)

1 Opakovaně stiskněte tlačítko FUNCTION +/- (funkce), až se na displeji na předním panelu zobrazí indikace „DVD“.

2 Ve chvíli, kdy je systém v režimu zastavení, stiskněte tlačítko ☰ DISPLAY (zobrazení).

Na obrazovce televizoru se zobrazí nabídka Control Menu (nabídka ovládání).

3 Stiskněte tlačítko ↕ pro volbu nabídky [SETUP] (nastavení) a pak stiskněte tlačítko ⊕.

Zobrazí se položky nabídky [SETUP] (nastavení).

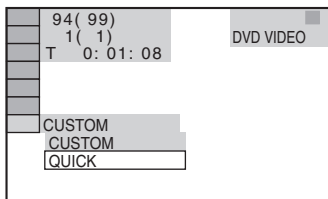

4 Stiskněte tlačítko ↕ pro volbu položky [QUICK] (rychlé nastavení) a pak stiskněte tlačítko ⊕.

Zobrazí se nabídka rychlého nastavení (Quick Setup).

Nastavení vhodného typu video výstupu pro váš televizor

Podle způsobu připojení televizoru (strana 23) vyberte typ video výstupu na systému.

Výběr typu výstupního video signálu z konektoru HDMI OUT (výstup HDMI)

Při propojení systému a televizoru kabelem HDMI (není součástí příslušenství) vyberte typ výstupního video signálu z konektoru HDMI OUT (výstup HDMI).

Další podrobnosti si vyhledejte v návodu k obsluze k vašemu televizoru/projektoru atd.

1 Opakovaně stiskněte tlačítko FUNCTION +/- (funkce), až se na displeji na předním panelu zobrazí indikace „DVD“.

2 Ve chvíli, kdy je systém v režimu zastavení, stiskněte tlačítko ☰ DISPLAY (zobrazení).

Na obrazovce televizoru se zobrazí nabídka Control Menu (nabídka ovládání).

3 Stiskněte tlačítko ↕ pro volbu nabídky [SETUP] (nastavení) a pak stiskněte tlačítko ⊕.

Zobrazí se položky nabídky [SETUP] (nastavení).

4 Stiskněte tlačítko ↕ pro volbu položky [CUSTOM] (uživatelské nastavení) a pak stiskněte tlačítko ⊕.

Zobrazí se nabídka Setup (nastavení).

- 5** Stiskněte tlačítko \uparrow/\downarrow pro volbu nabídky [HDMI SETUP] (nastavení HDMI) a pak stiskněte tlačítko \oplus .

Zobrazí se položky nabídky [HDMI SETUP] (nastavení HDMI).

- 6** Stiskněte tlačítko \uparrow/\downarrow pro volbu položky [HDMI RESOLUTION] (rozlišení HDMI) a pak stiskněte tlačítko \oplus .

- 7** Stiskněte tlačítko \uparrow/\downarrow pro volbu požadovaného nastavení a pak stiskněte tlačítko \oplus .

- [AUTO (1 920 × 1 080p)]: Na výstupu jsou video signály vhodné pro připojený televizor.
- [1 920 × 1 080i]: Na výstupu jsou video signály 1 920 × 1 080i*.
- [1 280 × 720p]: Na výstupu jsou video signály 1 280 × 720p*.
- [720 × 480p]**: Na výstupu jsou video signály 720 × 480p*.

* i: prokládaný signál (interlace), p: progresivní signál

** V závislosti na modelu se může zobrazit rozlišení [720 × 576p].

Poznámka

- Pokud na displeji na předním panelu svítí indikátor „HDMI“, bude obraz s jiným rozlišením než [720 × 480p] nebo [720 × 576p] vertikálně roztažen.

Krok 5: Poslech zvuku ze všech reprosoustav

Zvuk z DVD, televizoru nebo videorekordéru můžete poslouchat prostřednictvím všech reprosoustav tohoto systému.

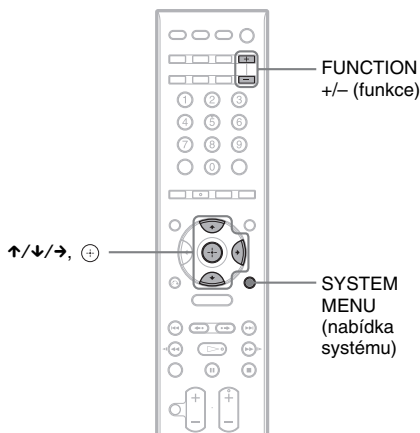

- 1** Opakovaně stiskněte tlačítko **FUNCTION +/- (funkce)**, až se na displeji na předním panelu zobrazí požadovaná funkce.

Po každém stisknutí tlačítka FUNCTION +/- (funkce) se funkce změní následovně.

„DVD“ → „TUNER FM“ → „TUNER AM“ → „USB“ → „TV“ → „LINE“ → „DMPORT“ → „AUDIO“ → ...

Funkce	Zdroj
„DVD“	Disk přehrávaný na systému
„TUNER FM“/ „TUNER AM“	FM/AM rádio (strana 64)
„USB“	USB zařízení (strana 71)
„TV“	Televizor
„LINE“	Zařízení připojené do konektorů LINE (linka) na zadním panelu
„DMPORT“	Adaptér DIGITAL MEDIA PORT (strana 81)

Funkce	Zdroj
„AUDIO“	Přenosný audio zdroj (připojený do konektoru AUDIO IN (audio vstup) na předním panelu)

Poznámka

- Při použití konektoru TV (COAXIAL nebo OPTICAL DIGITAL IN) (koaxiální nebo optický digitální vstup) (digitální připojení) má digitální připojení přednost.

2 Stiskněte tlačítko SYSTEM MENU (nabídka systému).

3 Opakovaně stiskněte tlačítko ↑/↓, až se na displeji na předním panelu zobrazí „DEC. MODE“ (režim dekódování) a pak stiskněte tlačítko ⊕ nebo →.

4 Opakovaně stiskněte tlačítko ↑/↓, až se na displeji na předním panelu zobrazí požadovaný režim dekódování.

Budete-li chtít, aby zvuk z televizoru nebo stereofonní zvukový doprovod z dvoukanálového zdroje vystupoval ze šesti reprosoustav, zvolte režim dekódování „PRO LOGIC“, „PLII MOVIE“ (film) nebo „PLII MUSIC“ (hudba).
Podrobnosti - viz strana 33.

5 Stiskněte tlačítko ⊕.

Nastavení je dokončeno.

6 Stiskněte tlačítko SYSTEM MENU (nabídka systému).

Nabídka systému se vypne.

Poznámka

- V závislosti na vašem televizoru může být nutné pro poslech prostorového (surround) zvuku pomocí systému vypnout reproduktory televizoru.

Rada

- Při poslechu audio souborů z přenosného audio zařízení můžete zvuk vylepšit. Stiskněte tlačítko FUNCTION +/- (funkce) pro volbu položky „AUDIO“ (zvukový doprovod). Připojte přenosné audio zařízení. V položce „DEC. MODE“ (režim dekódování) vyberte možnost „A.F.D. STD“ (automatický formát - standardní). Nastavení zrušíte jinou volbou než „A.F.D. STD“ (automatický formát - standardní).

Změna vstupní úrovně zvuku z připojeného zařízení

Při poslechu zvuku ze zařízení připojeného do konektoru EURO AV ⇨ OUTPUT (TO TV) (výstup AV z konektoru Scart do televizoru) nebo konektoru LINE (linka na zadním panelu) nebo ze zařízení připojeného do konektoru AUDIO IN (audio vstup) na předním panelu se může objevit zkresenlí. Zkresenlí závisí na připojeném zařízení, ale nepředstavuje to žádnou poruchu funkce.

Pro zabránění zkresenlí snižte vstupní úroveň na přístroji.

1 Opakovaně stiskněte tlačítko FUNCTION +/- (funkce), až se na displeji na předním panelu zobrazí indikace „TV“, „LINE“ nebo „AUDIO“.

2 Stiskněte tlačítko SYSTEM MENU (nabídka systému).

3 Opakovaně stiskněte tlačítko ↑/↓, až se na displeji na předním panelu zobrazí nápis „ATTENUATE“ (zeslabení) a pak stiskněte tlačítko ⊕ nebo →.

4 Stiskněte tlačítko ↑/↓ pro volbu nastavení.

- „ATT ON“ (zeslabení zapnuto): Můžete snížit vstupní úroveň. Výstupní úroveň se změní.
- „ATT OFF“ (zeslabení vypnuto): Normální vstupní úroveň.

5 Stiskněte tlačítko ⊕.

Nastavení je dokončeno.

6 Stiskněte tlačítko SYSTEM MENU (nabídka systému).

Nabídka systému se vypne.

Poslech prostorového (surround) zvuku s použitím režimu dekódování

Přednosti prostorového (surround) zvuku můžete využívat jednoduchým zvolením některého z předprogramovaných režimů dekódování systému. Tyto režimy nabízejí vzrušující a mohutný zvuk jako v kině a přinášejí ho až do vašeho domova.

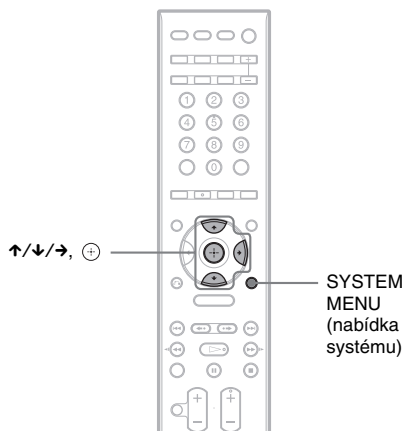

- 1** Stiskněte tlačítko SYSTEM MENU (nabídka systému).
- 2** Opakovaně stiskněte tlačítko ↑/↓, až se na displeji na předním panelu zobrazí „DEC. MODE” (režim dekódování) a pak stiskněte tlačítko ⊕ nebo →.
- 3** Opakovaně stiskněte tlačítko ↑/↓, až se na displeji na předním panelu zobrazí požadovaný režim dekódování.

Zobrazuje se	Režim dekódování	Efekt
„A.F.D. STD”	AUTOMATICKÝ FORMÁT - STANDARDNÍ	Prezentuje zvuk tak, jak byl zaznamenán/zakódován. V závislosti na zdroji se liší reprosoustavy, ze kterých vychází zvuk.
„A.F.D. MULTT”	AUTOMATICKÝ FORMÁT - VÍCEKANÁLOVÝ ZVUK	Dvoukanálový zdroj: Zvuk zaznamenaný ve dvoukanálovém formátu (levý a pravý přední kanál) je rovněž na výstupu levého a pravého prostorového (surround) kanálu. V tomto režimu vychází zvuk z levé a pravé přední reprosoustavy, levé a pravé prostorové (surround) reprosoustavy a ze subwooferu. Ze středové reprosoustavy nevychází žádný zvuk. Vícekanálový zdroj: V závislosti na zdroji se liší reprosoustavy, ze kterých vychází zvuk.
„PRO LOGIC”	Dolby Pro Logic	Dekódování vstupního signálu pomocí formátu Pro Logic a vytvoření prostorového (surround) zvuku ze dvoukanálových zdrojů. V tomto režimu vychází zvuk ze všech reprosoustav a subwooferu. U některých zdrojů není zvuk reprodukován ze všech reprosoustav.

Zobrazuje se	Režim dekódování	Efekt
„PLII MOVIE”	Dolby Pro Logic II MOVIE (film)	Dekódování vstupního signálu pomocí formátu Pro Logic pro filmy a vytvoření pěti širokopásmových výstupních kanálů ze dvoukanálových zdrojů. Toto nastavení je vhodné pro sledování dabovaných nebo starých filmů. V tomto režimu vychází zvuk ze všech reprodukcí a subwooferu. U některých zdrojů není zvuk reprodukován ze všech reprodukcí.
„PLII MUSIC”	Dolby Pro Logic II MUSIC (hudba)	Dekódování vstupního signálu pomocí formátu Pro Logic pro hudbu a vytvoření pěti širokopásmových výstupních kanálů ze dvoukanálových zdrojů. Toto nastavení je vhodné pro poslech běžných stereo zdrojů, jako jsou např. disky CD. V tomto režimu vychází zvuk ze všech reprodukcí a subwooferu. U některých zdrojů není zvuk reprodukován ze všech reprodukcí.
„2CH STEREO”	DVOUKANÁLOVÉ STEREO	V tomto režimu zvuk vychází z levé a pravé přední reprodukcí a subwooferu. Vícekanálové prostorové (surround) formáty jsou sloučeny do dvou kanálů.
„HP 2CH”	DVOUKANÁLOVÉ STEREO VE SLUCHÁTKÁCH	V tomto režimu vychází zvuk z levého a pravého kanálu sluchátek. Vícekanálové prostorové (surround) formáty jsou sloučeny do dvou kanálů.
„HP VIRTUAL”	VIRTUÁLNÍ POSLECH VE SLUCHÁTKÁCH	V tomto režimu vychází prostorový (surround) zvuk z levého a pravého kanálu sluchátek. Tento režim je účinný pouze při přehrávání vícekanálového zdroje.

4 Stiskněte tlačítko .

Nastavení je dokončeno.

5 Stiskněte tlačítko SYSTEM MENU (nabídka systému).

Nabídka systému se vypne.

Vypnutí prostorového (surround) efektu

Pro režim „DEC. MODE” (režim dekódování) vyberte možnost „A.F.D. STD” (automatický formát - standardní) nebo „2CH STEREO” (dvoukanálové stereo).

Poznámka

- Pokud je na vstupu signál z vícekanálového zdroje, je režim „PRO LOGIC”, „PLII MOVIE” (film) a „PLII MUSIC” (hudba) zrušen a probíhá přímý výstup z vícekanálového zdroje.
- Pokud je na vstupu zvuk dvojjazyčného vysílání, nejsou režimy „PRO LOGIC”, „PLII MOVIE” (film) a „PLII MUSIC” (hudba) účinné.
- Režim dekódování nelze vybrat, pokud přístroj načítá soubory z USB zařízení nebo zaznamenává/kopíruje skladby.
- V závislosti na vstupním proudu nemusí být režim dekódování účinný.
- Pokud vyberete možnost „A.F.D. MULTI” (automatický formát - vícekanálový zvuk), nemusí být prostorový (surround) nebo stereo efekt účinný. V takovém případě vyberte možnost „A.F.D. STD” (automatický formát - standardní), „PRO LOGIC”, „PLII MOVIE” (film) nebo „PLII MUSIC” (hudba).
- Při změně režimu dekódování během používání S-AIR receiveru může zvuk z S-AIR receiveru přeskakovat.

Výběr režimu zvuku

Pro poslech zvukového doprovodu filmů nebo hudby můžete vybrat odpovídající režim.

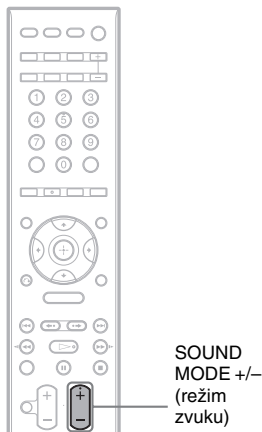

Během přehrávání opakovaně stiskněte tlačítko SOUND MODE +/- (režim zvuku), až se na displeji na předním panelu zobrazí požadovaný režim.

- **„AUTO“** (automaticky): Systém automaticky vybere režim „MOVIE“ (film) nebo „MUSIC“ (hudba) podle vloženého disku.
- **„MOVIE“** (film): Režim zvuku pro filmy.
- **„MUSIC“** (hudba): Režim zvuku pro hudbu.

Poznámka

- Tyto položky pro nastavení není možno používat ve chvíli, kdy jsou k systému připojena sluchátka nebo vícekanálový zesilovač.
- Při změně režimu zvuku během používání S-AIR receiveru může zvuk z S-AIR receiveru přeskakovat.

Poslech zvuku multiplexního vysílání

(DUAL MONO) (duální monofonní režim)

Zvuk multiplexního vysílání můžete poslouchat, pokud systém přijímá nebo přehrává multiplexní rozhlasový signál ve formátu Dolby Digital.

Poznámka

- Pro příjem signálu Dolby Digital bude třeba k systému připojit televizor nebo jiné zařízení prostřednictvím optického nebo koaxiálního digitálního kabelu (strana 23) a nastavit režim digitálního výstupu televizoru nebo jiného zařízení na Dolby Digital.

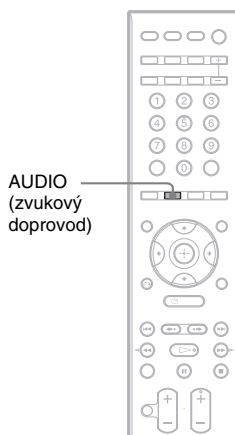

Opakovaně stiskněte tlačítko AUDIO (zvukový doprovod), až se na displeji na předním panelu zobrazí požadovaný signál.

- **„MAIN“** (hlavní zvukový doprovod): Bude reprodukován zvuk hlavního jazyka.
- **„SUB“** (vedlejší zvukový doprovod): Bude reprodukován zvuk vedlejšího jazyka.
- **„MAIN+SUB“** (hlavní + vedlejší zvukový doprovod): Bude reprodukován sloučený zvuk obsahující hlavní i vedlejší jazyk.

Přehrávání disku

DVD-V DVD-VR VIDEO CD Super Audio CD C D

DATA-CD DATA DVD

V závislosti na disku DVD nebo VIDEO CD se mohou některé funkce lišit nebo mohou být omezeny.

Přečtěte si pokyny dodané s vaším diskem.

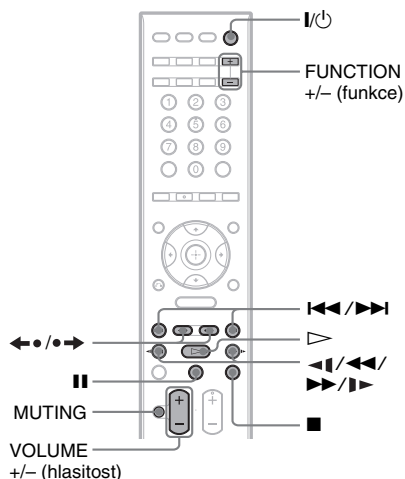
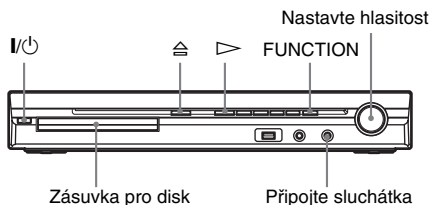

1 Zapněte televizor.

2 Přepněte volič vstupů na televizoru na tento systém.

3 Stiskněte tlačítko I/⏻.

Systém se zapne.

Pokud není systém nastaven na „DVD“, stiskněte tlačítko FUNCTION +/- (funkce) pro volbu „DVD“.

4 Stiskněte tlačítko ≡.

5 Vložte disk.

Položte disk do zásuvky pro disk a stiskněte tlačítko ≡.

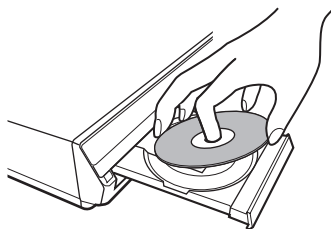

Poznámka

- Budete-li chtít přehrát disk o průměru 8 cm, položte ho do vnitřního kruhového vybrání v zásuvce pro disk. Dejte pozor, aby se disk ve vnitřním kruhovém vybrání v zásuvce pro disk nevpřičil.
- Neuzavírejte zásuvku pro disk násilným zatlačením rukou, protože by mohlo dojít k poruše funkce.
- Do zásuvky pro disk nevkládejte více než jeden disk.

6 Stiskněte tlačítko ▷.

Systém spustí přehrávání (plynulé přehrávání).

7 Pomocí tlačítka VOLUME +/- (hlasitost) na dálkovém ovladači nebo ovladače VOLUME (hlasitost) na systému nastavte hlasitost.

Na obrazovce televizoru a displeji na předním panelu se zobrazí úroveň hlasitosti.

Poznámka

- V závislosti na stavu systému se nemusí úroveň hlasitosti na obrazovce televizoru zobrazit.
- Pokud aktivujete funkci Control for HDMI (ovládání přes HDMI), bude možno televizor, který je připojen k systému kabelem HDMI (není součástí příslušenství), ovládat synchronně se systémem. Podrobnosti - viz část „Použití funkce Control for HDMI (ovládání přes HDMI) pro televizory s funkcí „BRAVIA“ Sync“ (strana 68).

Vypnutí systému

Když je systém zapnutý, stiskněte tlačítko I/⏻. Systém se přepne do pohotovostního režimu.

Pro úsporu energie v pohotovostním režimu

Když je systém zapnutý, stiskněte tlačítko . Pro přepnutí do režimu úspory energie musí být systém nastaven následovně:









- režim „DEMO“ (ukázkový režim) je nastaven na „OFF“ (vypnuto) (strana 27),
- položka [CONTROL FOR HDMI] (ovládání přes HDMI) je nastavena na [OFF] (vypnuto) (strana 68),
- položka „S-AIR STBY“ (pohotovostní režim S-AIR) je nastavena na „OFF“ (vypnuto) (strana 85).



















Použití sluchátek



Připojte sluchátka do konektoru PHONES (sluchátka) na systému. Zvuk systému bude utlumen.



Sluchátka můžete rovněž připojit do konektoru PHONES (sluchátka) na vícekanálovém zesilovači. (Zvuk systému bude utlumen.)

Další možnosti ovládání

Funkce	Stiskněte
Zastavení	
Pauza	
Obnovení přehrávání po pauze	 nebo 
Přechod na následující kapitolu, skladbu nebo scénu ¹⁾	
Přechod zpět na předchozí kapitolu, skladbu nebo scénu ¹⁾	 dvakrát během jedné sekundy. Jedním stisknutím tlačítka  přejdete na začátek aktuální kapitoly, skladby nebo scény.
Dočasné vypnutí zvuku	MUTING (utlumení zvuku). Pro obnovení zvuku stiskněte opět toto tlačítko nebo tlačítko VOLUME + (zvýšení hlasitosti) pro nastavení hlasitosti.
Zastavení přehrávání a vyjmutí disku	 na systému.

Funkce	Stiskněte
Vyhledání místa rychlým přehráváním dopředu nebo dozadu (Scan) (vyhledávání) ¹⁾²⁾	 /  nebo  /  v průběhu přehrávání disku. Po každém stisknutí tlačítka  /  nebo  /  v průběhu vyhledávání se rychlost přehrávání změní. Pro návrat k normální rychlosti přehrávání stiskněte tlačítko  . Skutečná rychlost může být u různých disků rozdílná.
Sledování jednotlivých snímků (Slow-motion Play) (zpomalené přehrávání) ³⁾	 /  nebo  /  ⁴⁾ , když je systém v režimu pauzy. Po každém stisknutí tlačítka  /  nebo  /  ⁴⁾ při zpomaleném přehrávání (Slow-motion Play) se rychlost přehrávání změní. K dispozici jsou dvě rychlosti. K normální rychlosti přehrávání se vrátíte stisknutím tlačítka  .

Přehrávání po snímcích (Freeze Frame)³⁾⁵⁾⁶⁾  pro přechod na následující snímek, když je systém v režimu pauzy. Stiskněte tlačítko  pro přechod na předchozí snímek, když je systém v režimu pauzy (pouze DVD VIDEO/DVD-VR/ DVD-R/DVD-RW/ DVD+R/DVD+RW). K normální rychlosti přehrávání se vrátíte stisknutím tlačítka .

Zopakování předchozí scény (předchozích 10 sekund) ⁷⁾	 (zopakování předchozí scény) v průběhu přehrávání.
Rychlý posun vpřed v aktuální scéně (následujících 30 sekund) ⁸⁾	 (posun scény) v průběhu přehrávání.

¹⁾ Kromě souborů obrázků JPEG.

²⁾ Rychlost vyhledávání může být u různých disků rozdílná.

³⁾ Pouze disk DVD VIDEO, DVD-R, DVD-RW, VIDEO CD.

⁴⁾ Kromě disků VIDEO CD.

- 5) Vyhledávání statického snímku není možné na disku DVD-VR.
- 6) Na disku DATA CD/DATA DVD tato funkce pracuje pouze u video souborů DivX.
- 7) Pouze disk DVD VIDEO/DVD-RW/DVD-R. Toto tlačítko nelze použít u video souborů DivX.
- 8) Pouze disk DVD VIDEO/DVD-RW/DVD-R/DVD+RW/DVD+R. Toto tlačítko nelze použít u video souborů DivX.

Poznámka

- U některých scén není možno funkce zopakování předchozí scény nebo posunutí scény použít.

Zobrazení několika úhlů záběru a titulků

Změna úhlu záběru

DVD-V

Jestliže jsou na disku DVD VIDEO k dispozici pro jednu scénu různé úhly záběru, je možno při sledování tento úhel záběru změnit.

Během přehrávání stiskněte tlačítko ANGLE (úhel záběru) pro volbu požadovaného úhlu záběru.

Poznámka

- U některých disků DVD VIDEO není změna úhlu záběru možná, ani když disk DVD VIDEO obsahuje scény pořízené s větším množstvím záběrů z různých úhlů.

Zobrazení titulků

DVD-V

DVD-VR

DATA-CD

DATA DVD

Pokud jsou na disku zaznamenány titulky, je možno je v průběhu přehrávání zapnout nebo vypnout. Pokud jsou na disku DVD zaznamenány vícejazyčné titulky, můžete v průběhu přehrávání disku změnit jejich jazyk nebo titulky kdykoli zapnout nebo vypnout.

Během přehrávání stiskněte tlačítko SUBTITLE (titulky) pro volbu požadovaného jazyka titulků.

Poznámka

- U některých disků DVD VIDEO není možné jazyk titulků změnit, i když je na nich zaznamenáno více jazyků titulků. V některých případech není naopak možné titulky vypnout.

- Titulky je možné změnit, pokud má video soubor DivX příponu „.AVI“ nebo „.DIVX“ a pokud obsahuje informace titulků ve stejném souboru.

Změna nastavení zvuku

DVD-V

DVD-VR

VIDEO CD

CD

DATA-CD

DATA DVD

Při přehrávání disku DVD VIDEO nebo DATA CD/DATA DVD (video soubory DivX) zaznamenaných ve více audio formátech (PCM, Dolby Digital, MPEG audio nebo DTS) můžete změnit formát zvukového doprovodu. Jsou-li na disku DVD VIDEO zaznamenané vícejazyčné zvukové stopy, můžete zvolit také požadovaný jazyk zvukového doprovodu.

U disků VIDEO CD, CD, DATA CD nebo DATA DVD si můžete vybrat zvuk buď z pravého, nebo z levého kanálu a poslouchat zvuk zvoleného kanálu z obou předních reprosoustav (pravé a levé).

U disků Super Audio CD není možno zvukový doprovod změnit.

Opakovaným stisknutím tlačítka AUDIO (zvukový doprovod) během přehrávání zvolte požadovaný audio signál.

■ DVD VIDEO

U různých disků DVD VIDEO se liší nabídka jazyků.

Jestliže se zobrazí 4 číslice, indikují jazykový kód. Viz „Tabulka jazykových kódů“ (strana 116), kde jsou uvedeny jazyky s příslušnými kódy jazyka. Jestliže je stejný jazykový kód zobrazen dvakrát nebo vícekrát, znamená to, že na disku DVD VIDEO je záznam ve více audio formátech.

■ DVD-VR

Zobrazí se typy zvukových stop, které jsou zaznamenané na disku.

Příklad:

- [1: MAIN] (hlavní zvukový doprovod)
- [1: SUB] (vedlejší zvukový doprovod)
- [1: MAIN+SUB] (hlavní a vedlejší zvukový doprovod)
- [2: MAIN] (hlavní zvukový doprovod)
- [2: SUB] (vedlejší zvukový doprovod)
- [2: MAIN+SUB] (hlavní a vedlejší zvukový doprovod)

Poznámka

- Možnosti [2: MAIN] (hlavní zvukový doprovod), [2: SUB] (vedlejší zvukový doprovod) a [2: MAIN+SUB] (hlavní a vedlejší zvukový doprovod) se nezobrazují, pokud je na disku zaznamenán pouze jediný zvukový proud.

■ VIDEO CD/CD/DATA CD (soubor MP3)/DATA DVD (soubor MP3)

- [STEREO]: Standardní stereo zvuk.
- [1/L]: Zvuk levého kanálu (monofonní).
- [2/R]: Zvuk pravého kanálu (monofonní).

■ DATA CD (video soubor DivX)/DATA DVD (video soubor DivX)

Volba audio signálů u disků DATA CD nebo DATA DVD se liší v závislosti na video souboru DivX, který je uložen na disku. Příslušný formát se zobrazuje na displeji.

■ Super VCD

- [1:STEREO]: Stereofonní zvuk audio stopy č. 1.
- [1:1/L]: Zvuk levého kanálu audio stopy č. 1 (monofonní).
- [1:2/R]: Zvuk pravého kanálu audio stopy č. 1 (monofonní).
- [2:STEREO]: Stereofonní zvuk audio stopy č. 2.
- [2:1/L]: Zvuk levého kanálu audio stopy č. 2 (monofonní).
- [2:2/R]: Zvuk pravého kanálu audio stopy č. 2 (monofonní).

Poznámka

- Při přehrávání disku Super VCD, na kterém není uložena audio stopa č. 2, nebude na výstupu po nastavení možnosti [2:STEREO], [2:1/L] nebo [2:2/R] žádný zvukový signál.

Zobrazení informací o formátu audio signálu

DVD-V **DATA-CD** **DATA DVD**

Pokud při přehrávání opakovaně stisknete tlačítko AUDIO (zvukový doprovod), zobrazí se níže uvedeným způsobem formát aktuálního audio signálu (PCM, Dolby Digital, DTS atd.)

■ DVD

Příklad:

5.1kanalový zvuk Dolby Digital

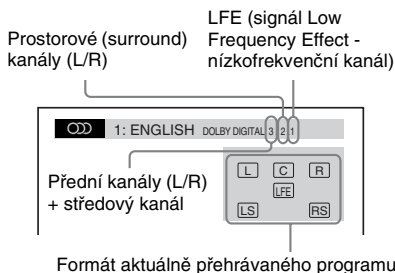

Příklad:

Dolby Digital 3 kanály

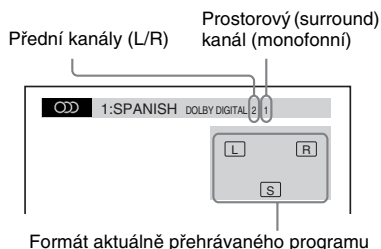

■ DATA CD (video soubor DivX)/DATA DVD (video soubor DivX)

Příklad:

MP3 audio

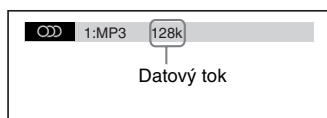

Volba oblasti přehrávání pro disk Super Audio CD

Super Audio CD

Při přehrávání disku Super Audio CD (strana 114) můžete zvolit oblast přehrávání.



Volba oblasti přehrávání pro dvoukanalový + vícekanalový disk Super Audio CD

Některé disky Super Audio CD obsahují dvoukanalovou oblast a vícekanalovou oblast.



Můžete si zvolit oblast, kterou si budete chtít přehrát.

1 Ve chvíli, kdy je systém v režimu zastavení, stiskněte tlačítko  **DISPLAY (zobrazení).**

Na obrazovce televizoru se zobrazí nabídka Control Menu (nabídka ovládání).

2 Stiskněte tlačítko  pro volbu položky  **[MULTI/2CH] (vícekanálový/dvoukanálový zvuk) a pak stiskněte tlačítko .**

Zobrazí se možnosti položky [MULTI/2CH] (vícekanálový/dvoukanálový zvuk).

3 Stiskněte tlačítko  pro volbu požadovaného nastavení a stiskněte tlačítko .

- [MULTI] (vícekanálový zvuk): Můžete přehrávat dvoukanálovou oblast.
- [2CH] (dvoukanálový zvuk): Můžete přehrávat vícekanálovou oblast.

Poznámka

- Oblast přehrávání není možno změnit v průběhu přehrávání.

Změna přehrávané vrstvy při přehrávání hybridního disku Super Audio CD



Některé disky Super Audio CD se skládají z vrstvy s vysokou hustotou (HD) a z vrstvy CD. Můžete změnit vrstvu, kterou budete chtít přehrát.

Poznámka

- Pokud disk Super Audio CD neobsahuje vrstvu s vysokou hustotou (HD), nelze zvolit vrstvu pro přehrávání.

1 Ve chvíli, kdy je systém v režimu zastavení, stiskněte tlačítko  **DISPLAY (zobrazení).**

Na obrazovce televizoru se zobrazí nabídka Control Menu (nabídka ovládání).

2 Stiskněte tlačítko  pro volbu položky  **[SUPER AUDIO CD/CD LAYER] (vrstva Super Audio CD/CD) a pak stiskněte tlačítko .**

■ Pokud je aktuálně přehrávána vrstva CD

Zobrazí se indikace [SUPER AUDIO CD].

■ Pokud je aktuálně přehrávána vrstva HD

Zobrazí se indikace [CD].

3 Pro změnu vrstvy stiskněte tlačítko .

- [SUPER AUDIO CD]: Můžete přehrávat vrstvu s vysokou hustotou (HD). Při přehrávání vrstvy s vysokou hustotou (HD) svítí na displeji na předním panelu indikace „SA-CD”.
- [CD]: Můžete přehrávat vrstvu CD. Při přehrávání vrstvy CD svítí na displeji na předním panelu indikace „CD”.

Poznámka

- Jednotlivé funkce režimů přehrávání pracují pouze v rámci zvolené vrstvy nebo oblasti přehrávání.
- Při volbě vrstvy CD není možno změnit oblast přehrávání.
- Audio signály disku Super Audio CD nejsou na výstupu HDMI OUT (výstup HDMI).

Přehrávání disků VIDEO CD s funkcemi PBC (ovládání přehrávání) (verze 2.0)

(PBC Playback) (ovládání přehrávání)

VIDEO CD

Pomocí funkcí PBC (ovládání přehrávání) můžete provádět jednoduché interaktivní operace, funkce vyhledávání a další podobné operace.

Funkce PBC (ovládání přehrávání) umožňují interaktivní přehrávání disků VIDEO CD prostřednictvím nabídky na obrazovce televizoru.

1 Spusťte přehrávání disku VIDEO CD s funkcemi PBC (ovládání přehrávání).

Zobrazí se nabídka, ze které můžete vybírat.

2 Stisknutím numerického tlačítka zvolte číslo požadované položky.

3 Stiskněte tlačítko .

4 Postupujte interaktivně podle pokynů v nabídce.

Přečtěte si pokyny dodané s diskem, protože ovládání se může u různých disků VIDEO CD lišit.





Přechod zpět do nabídky

Stiskněte tlačítko  RETURN (návrat).

Poznámka



- V závislosti na disku VIDEO CD se v kroku 3 může místo nápisu [Press ENTER] (stiskněte tlačítko ENTER) zobrazit nápis [Press SELECT] (stiskněte tlačítko SELECT) - viz pokyny dodané s diskem. V takovém případě stiskněte tlačítko .

Rada

- Pro přehrávání bez funkcí PBC (ovládání přehrávání) stiskněte tlačítko  nebo numerická tlačítka ve chvíli, kdy je systém v režimu zastavení pro volbu skladby a pak stiskněte tlačítko  nebo . Systém spustí přehrávání. Tímto způsobem není možné přehrávat statický obraz, např. nabídku. Pro návrat k přehrávání s funkcemi PBC (ovládání přehrávání) dvakrát stiskněte tlačítko  a pak stiskněte tlačítko .

- změňte některou z položek v nabídce Setup (nastavení),
- změňte úroveň rodičovského zámku,
- změňte funkci stisknutím tlačítka FUNCTION +/- (funkce),
- odpojte síťový napájecí kabel.
- Pro disky DVD-VR, VIDEO CD, Super Audio CD, CD, DATA CD nebo DATA DVD platí, že si systém zapamatuje místo obnovení přehrávání pro aktuální disk.
- Funkci Resume Play (obnovení přehrávání) není možno použít v režimu Program Play (přehrávání programu) a Shuffle Play (přehrávání v náhodném pořadí).
- U některých disků nemusí tato funkce pracovat správně.



Rada

- Pro přehrávání disku od začátku dvakrát stiskněte tlačítko  a pak stiskněte tlačítko .

Obnovení přehrávání z místa, kde byl disk zastaven

(Resume Play) (obnovení přehrávání)

DVD-V **DVD-VR** **VIDEO CD** **Super Audio CD** **CD**
DATA-CD **DATA DVD**

Jakmile disk zastavíte, zapamatuje si systém místo, kde jste stiskli tlačítko  a na displeji na předním panelu se zobrazí nápis „RESUME” (obnovení). Dokud disk nevyjmete, bude funkce obnovení přehrávání pracovat i po přepnutí systému do pohotovostního režimu stisknutím tlačítka .

1 Při přehrávání disku stiskněte tlačítko pro zastavení přehrávání.

Na displeji na předním panelu se zobrazí nápis „RESUME” (obnovení).

2 Stiskněte tlačítko .

Systém zahájí přehrávání od místa, kde byl disk v kroku 1 zastaven.

Poznámka

- V závislosti na tom, kde jste přehrávání disku zastavili, nemusí systém obnovit přehrávání přesně od stejného místa.
- Místo, kde byl disk zastaven, se z paměti vymaže v případě, že:
 - vysunete disk,
 - se systém přepne do pohotovostního režimu (pouze disk DATA CD/DATA DVD),

DVD-V **VIDEO CD**



Systém si zapamatuje, kde byl disk zastaven při posledním přehrávání, přičemž umožňuje obnovení přehrávání z tohoto místa při příštím vložení téhož disku. Při zaplnění paměti bude vymazáno místo obnovení přehrávání pro první disk.

Pro aktivaci této funkce nastavte položku [MULTI-DISC RESUME] (obnovení přehrávání u více disků) v nabídce [SYSTEM SETUP] (nastavení systému) na [ON] (zapnuto). Podrobnosti - viz část „[MULTI-DISC RESUME] (obnovení přehrávání u více disků) (pouze disky DVD VIDEO/VIDEO CD)“ (strana 60).

Poznámka

- Systém umožňuje uložení místa obnovení přehrávání nejméně pro 10 disků.
- Pokud je položka [MULTI-DISC RESUME] (obnovení přehrávání u více disků) v nabídce [SYSTEM SETUP] (nastavení systému) nastavena na [OFF] (vypnuto) (strana 60), je místo obnovení přehrávání vymazáno při změně funkce stisknutím tlačítka FUNCTION +/- (funkce).

Rada

- Pro přehrávání disku od začátku dvakrát stiskněte tlačítko  a pak stiskněte tlačítko .







Použití režimu přehrávání

Vytváření vlastního programu

(Program Play)

VIDEO CD C D

Po uspořádání skladeb na disku do svého vlastního programu můžete obsah disku přehrávat ve zvoleném pořadí. Je možno naprogramovat až 99 skladeb.

- 1 Stiskněte tlačítko  DISPLAY (zobrazení).**
Na obrazovce televizoru se zobrazí nabídka Control Menu (nabídka ovládání).
- 2 Stiskněte tlačítko  pro volbu položky  [PROGRAM] a pak stiskněte tlačítko .**
Zobrazí se možnosti položky [PROGRAM] (program).
- 3 Stiskněte tlačítko  pro volbu položky [SET \rightarrow] (nastavení) a pak stiskněte tlačítko .**

Celkový čas naprogramovaných skladeb

PROGRAM		0:00:00
		T
ALL CLEAR		
1. TRACK	--	--
2. TRACK	--	01
3. TRACK	--	02
4. TRACK	--	03
5. TRACK	--	04
6. TRACK	--	05
7. TRACK	--	06



Skladby zaznamenané na disku

- 4 Stiskněte tlačítko \rightarrow .**

Kurzor se přesune na řádek se skladbou [T] (v tomto případě [01]).

PROGRAM		0:00:00
		T
ALL CLEAR		
1. TRACK	--	--
2. TRACK	--	01
3. TRACK	--	02
4. TRACK	--	03
5. TRACK	--	04
6. TRACK	--	05
7. TRACK	--	06

- 5 Zvolte skladbu, kterou chcete naprogramovat.**

Například zvolte skladbu [02].
Stiskněte tlačítko  pro volbu hodnoty [02] na řádku [T] a pak stiskněte tlačítko .

Zvolená skladba

PROGRAM		0:03:51
		T
ALL CLEAR		
1. TRACK	(02)	--
2. TRACK	--	01
3. TRACK	--	02
4. TRACK	--	03
5. TRACK	--	04
6. TRACK	--	05
7. TRACK	--	06

Celkový čas naprogramovaných skladeb

- 6 Pro naprogramování dalších skladeb zopakujte kroky 4 a 5.**

Naprogramované skladby jsou zobrazeny ve zvoleném pořadí.

- 7 Stiskněte tlačítko \triangleright pro spuštění přehrávání programu.**

Zahájí se přehrávání programu.

Po ukončení přehrávání programu můžete stejný program přehrát znovu stisknutím tlačítka \triangleright .

Návrat k normálnímu přehrávání

Když není na obrazovce televizoru zobrazena obrazovka pro nastavení programu, stiskněte tlačítko CLEAR (smazání) nebo v kroku 3 zvolte možnost [OFF] (vypnuto). Chcete-li přehrávat stejný program znovu, zvolte v kroku 3 možnost [ON] (zapnuto) a stiskněte tlačítko .

Vypnutí nabídky Control Menu (nabídka ovládání)

Opakovaně stiskněte tlačítko  DISPLAY (zobrazení), až se nabídka Control Menu (nabídka ovládání) vypne.

Změna nebo zrušení programu

- 1 Proveďte kroky 1 až 3 uvedené v části „Vytváření vlastního programu“.**
- 2 Stiskněte tlačítko  pro volbu čísla naprogramované skladby, kterou chcete změnit nebo vymazat.**

Chcete-li vymazat skladbu z programu, stiskněte tlačítko CLEAR (smazání).

3 Pokračujte krokem 5 pro vytvoření nového programu.

Zrušení programu proveďte výběrem položky [--] na řádce [T] a pak stiskněte tlačítko ⊕.

Zrušení všech skladeb v naprogramovaném pořadí

- 1 Proveďte kroky 1 až 3 uvedené v části „Vytváření vlastního programu“.
- 2 Stiskněte tlačítko ↑ a zvolte možnost [ALL CLEAR] (vymazat vše).
- 3 Stiskněte tlačítko ⊕.

Přehrávání v náhodném pořadí

(Shuffle Play) (přehrávání v náhodném pořadí)

VIDEO CD Super Audio CD C D DATA-CD DATA DVD

Obsah na disku můžete přehrávat v náhodném pořadí. Po vypnutí a dalším zapnutí této funkce bude pořadí přehrávání skladeb odlišné.

Poznámka

- Při přehrávání souborů MP3 mohou být stejné skladby přehrávány opakovaně.

- 1 V průběhu přehrávání stiskněte tlačítko ☰ DISPLAY (zobrazení).
Na obrazovce televizoru se zobrazí nabídka Control Menu (nabídka ovládání).
- 2 Stiskněte tlačítko ↑/↓ pro volbu položky  [SHUFFLE] (přehrávání v náhodném pořadí) a pak stiskněte tlačítko ⊕.
- 3 Stiskněte tlačítko ↑/↓ pro volbu položky, která se má přehrávat v náhodném pořadí.

■ VIDEO CD/Super Audio CD/CD

- [OFF] (vypnuto): Vypnuto.
- [TRACK] (skladba/stopa): Náhodné přehrávání skladeb/stop na disku.

■ Při přehrávání programu

- [OFF] (vypnuto): Vypnuto.
- [ON] (zapnuto): Náhodné přehrávání skladeb vybraných v programu.

■ DATA CD (kromě video souboru DivX)/DATA DVD (kromě video souboru DivX)

- [OFF] (vypnuto): Vypnuto.
- [ON (MUSIC)] (zapnuto - hudba): Soubory MP3 ve složce na aktuálním disku budou přehrávány v náhodném pořadí. Pokud nezvolíte žádnou složku, budou v náhodném pořadí přehrávány skladby v první složce.

4 Stiskněte tlačítko ⊕.

Spustí se přehrávání v náhodném pořadí.

Návrat k normálnímu přehrávání

Stiskněte tlačítko CLEAR (smazání) nebo v kroku 3 zvolte možnost [OFF] (vypnuto).

Vypnutí nabídky Control Menu (nabídka ovládání)

Opakovaně stiskněte tlačítko ☰ DISPLAY (zobrazení), až se nabídka Control Menu (nabídka ovládání) vypne.

Poznámka

- Funkci Shuffle Play (přehrávání v náhodném pořadí) nemůžete používat při přehrávání disků VIDEO CD nebo Super VCD s funkcemi PBC (ovládání přehrávání).

Opakované přehrávání

(Repeat Play) (opakované přehrávání)

DVD-V DVD-VR VIDEO CD Super Audio CD C D

DATA-CD DATA DVD

Obsah na disku můžete přehrávat opakovaně. Můžete používat kombinaci režimů Shuffle Play (přehrávání v náhodném pořadí) nebo Program Play (přehrávání programu).

- 1 V průběhu přehrávání stiskněte tlačítko ☰ DISPLAY (zobrazení).

Na obrazovce televizoru se zobrazí nabídka Control Menu (nabídka ovládání).

2 Stiskněte tlačítko ↕ pro volbu položky [REPEAT] (opakované přehrávání) a pak stiskněte tlačítko ⊕.

Zobrazí se možnosti položky [REPEAT] (opakované přehrávání).

3 Stiskněte tlačítko ↕ pro volbu položky, která se má přehrávat opakovaně.

■ DVD VIDEO/DVD-VR

- [OFF] (vypnuto): Vypnuto.
- [DISC] (disk): Opakované přehrávání všech titulů na disku.
- [TITLE] (titul): Opakované přehrávání aktuálního titulu na disku.
- [CHAPTER] (kapitola): Opakované přehrávání aktuální kapitoly.

■ VIDEO CD/Super Audio CD/CD

- [OFF] (vypnuto): Vypnuto.
- [DISC] (disk): Opakované přehrávání všech skladeb/stop na disku.
- [TRACK] (skladba/stopa): Opakované přehrávání aktuální skladby/stopy.

■ DATA CD/DATA DVD

- [OFF] (vypnuto): Vypnuto.
- [DISC] (disk): Opakované přehrávání všech složek na disku.
- [FOLDER] (složka): Opakované přehrávání aktuální složky.
- [TRACK] (skladba) (pouze soubory MP3): Opakované přehrávání aktuálního souboru.
- [FILE] (soubor) (pouze video soubory DivX): Opakované přehrávání aktuálního souboru.

4 Stiskněte tlačítko ⊕.

Položka je zvolena.

Návrat k normálnímu přehrávání

Stiskněte tlačítko CLEAR (smazání) nebo v kroku 3 zvolte možnost [OFF] (vypnuto).

Vypnutí nabídky Control Menu (nabídka ovládání)

Opakovaně stiskněte tlačítko  DISPLAY (zobrazení), až se nabídka Control Menu (nabídka ovládání) vypne.

Poznámka

- Funkci Repeat Play (opakované přehrávání) nemůžete používat při přehrávání disků VIDEO CD nebo Super VCD s funkcemi PBC (ovládání přehrávání).
- Při přehrávání disku DATA CD/DATA DVD, který obsahuje soubory MP3 a soubory obrázků JPEG, jejichž časy přehrávání nejsou shodné, nebude při opakovaném přehrávání audio výstup odpovídat souboru obrázku.
- Pokud je režim [MODE (MUSIC, IMAGE)] (režim - hudba, obrázek) nastaven na [IMAGE] (obrázek) (strana 49), nebudete moci zvolit možnost [TRACK] (skladba).

Vyhledávání/výběr disku

Používání nabídky disku DVD

DVD-V

Disk DVD je rozdělen na několik částí, které tvoří úseky obrazu nebo hudby. Tyto části se nazývají „tituly“. Pokud přehráváte disk DVD, který obsahuje několik titulů, můžete požadovaný titul zvolit tlačítkem DVD TOP MENU (hlavní nabídka DVD).

Při přehrávání disků DVD, které umožňují volbu položek, jako je jazyk titulků a jazyk zvukového doprovodu, nastavte tyto položky tlačítkem DVD MENU (nabídka DVD).



- 1 Stiskněte tlačítko DVD TOP MENU (hlavní nabídka DVD) nebo DVD MENU (nabídka DVD).**

Na obrazovce televizoru se zobrazí nabídka disku.

Obsah nabídky se u různých disků liší.

- 2 Stiskněte tlačítko ←/↑/↓/→ nebo numerická tlačítka pro volbu položky, kterou chcete přehrát nebo změnit.**
- 3 Stiskněte tlačítko ⊕.**

Zobrazení nabídky disku DVD v nabídce Control Menu (nabídka ovládání)

- 1 V průběhu přehrávání stiskněte tlačítko  DISPLAY (zobrazení).**
Na obrazovce televizoru se zobrazí nabídka Control Menu (nabídka ovládání).
- 2 Stiskněte tlačítko  [DISC MENU] (nabídka disku) a pak stiskněte tlačítko ⊕.**
Zobrazí se položky nabídky [DISC MENU] (nabídka disku).
- 3 Stiskněte tlačítko  pro volbu položky [MENU] (nabídka) nebo [TOP MENU] (hlavní nabídka).**
- 4 Stiskněte tlačítko ⊕.**



Vypnutí nabídky Control Menu (nabídka ovládání)

Opakovaně stiskněte tlačítko  DISPLAY (zobrazení), až se nabídka Control Menu (nabídka ovládání) vypne.

Volba [ORIGINAL] (původní) nebo [PLAY LIST] (seznam položek pro přehrávání) na disku DVD-VR

DVD-VR

Tato funkce je dostupná pouze u disků DVD-VR s vytvořeným seznamem položek pro přehrávání.



- 1 Ve chvíli, kdy je systém v režimu zastavení, stiskněte tlačítko  DISPLAY (zobrazení).**
Na obrazovce televizoru se zobrazí nabídka Control Menu (nabídka ovládání).
- 2 Stiskněte tlačítko  pro volbu položky [ORIGINAL/PLAY LIST] (původní/seznam položek pro přehrávání) a pak stiskněte tlačítko ⊕.**
Zobrazí se možnosti položky [ORIGINAL/PLAY LIST] (původní/seznam položek pro přehrávání).
- 3 Stiskněte tlačítko  pro volbu nastavení.**
 - [PLAY LIST] (seznam položek pro přehrávání): Můžete přehrávat tituly, které byly vytvořeny úpravou původních titulů [ORIGINAL] (původní).
 - [ORIGINAL] (původní): Můžete přehrávat původně zaznamenané tituly.
- 4 Stiskněte tlačítko ⊕.**

Vyhledávání titulu/kapitoly/ skladby/scény atd.

DVD-V DVD-VR VIDEO CD Super Audio CD CD

DATA-CD DATA DVD

Na disku DVD VIDEO/DVD-VR můžete provádět vyhledávání podle titulu nebo kapitoly, na disku VIDEO CD/Super Audio CD/CD/DATA CD/DATA DVD můžete provádět vyhledávání podle skladby/stopy, indexu nebo scény. Na disku DATA CD/DATA DVD můžete provádět vyhledávání podle složky nebo souboru. Titulům a skladbám/stopám na disku jsou přiřazena jednoznačná čísla a zadáním odpovídajícího čísla lze požadovaný titul nebo skladbu/stopu přímo zvolit. Scénu můžete rovněž vyhledávat prostřednictvím časového kódu.

- 1 Stiskněte tlačítko  DISPLAY (zobrazení). (Při přehrávání disku DATA CD/DATA DVD se soubory obrázků JPEG stiskněte tlačítko  DISPLAY (zobrazení) dvakrát.)**

Na obrazovce televizoru se zobrazí nabídka Control Menu (nabídka ovládání).

- 2 Stiskněte tlačítko  pro volbu způsobu vyhledávání.**

Příklad:  [CHAPTER] (kapitola)
Je zvoleno [** (**)] (** představuje číslo).
Číslo v závorce odpovídá celkovému počtu titulů, kapitol, skladeb, indexů, scén, složek nebo souborů.



- 3 Stiskněte tlačítko .**
[** (**)] se změní na [-- (**)].

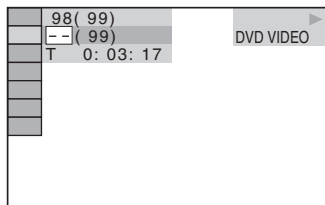

- 4 Stiskněte tlačítko  nebo numerická tlačítka pro volbu požadovaného čísla titulu, kapitoly, skladby, indexu, scény atd.**

Pokud uděláte chybu, stiskněte tlačítko CLEAR (smazání) pro zrušení čísla.

- 5 Stiskněte tlačítko .**

Systém zahájí přehrávání od zvoleného čísla.

Rada

- Pokud je vypnuta nabídka Control Menu (nabídka ovládání), můžete stisknutím numerických tlačítek a tlačítka  vyhledat kapitolu (DVD VIDEO/DVD-R/DVD-RW), skladbu/stopu (VIDEO CD/Super Audio CD/CD) nebo soubor (DATA CD/DATA DVD (video soubor DivX)).

Vyhledání scény prostřednictvím časového kódu

DVD-V DVD-VR

- 1 V kroku 2 zvolte možnost  [TIME] (čas).**

Je zvoleno [T **:**:**] (doba přehrávání aktuálního titulu).

- 2 Stiskněte tlačítko .**

[T **:**:**] se změní na [T --:--:--].

- 3 Numerickými tlačítky zadejte časový kód.**

Například pro nalezení scény s časovým kódem 2 hodiny, 10 minut a 20 sekund od začátku postupně stiskněte tlačítka 2, 1, 0, 2, 0 ([2:10:20]).

- 4 Stiskněte tlačítko .**

Poznámka

- Vyhledávání scény prostřednictvím časového kódu není možné na disku DVD+RW.

Přehrávání souborů MP3/souborů obrázků JPEG

DATA-CD **DATA DVD**

Můžete přehrávat soubory MP3 nebo soubory obrázků JPEG:

- které mají příponu „.MP3” (soubor MP3) nebo „.JPG”/„.JPEG” (soubor obrázku JPEG),
 - které odpovídají obrazovému formátu DCF*.
- * „Design rule for Camera File system”: Normy pro obrázky (snímky) z digitálních fotoaparátů stanovené sdružením JEITA (Japan Electronics and Information Technology Industries Association).

Poznámka

- Systém umožňuje přehrávání jakýchkoli dat s příponou „.MP3”, „.JPG” nebo „.JPEG”, a to i přesto, že nejsou ve formátu MP3 nebo JPEG. Při přehrávání tohoto typu dat však může dojít k reprodukci hlasitého šumu, který může poškodit vaše reproduktory.
- Tento systém nepodporuje audio formát MP3PRO.
- Systém rozezná až 200 složek a nebude přehrávat další složky s vyšším pořadovým číslem než 200. (V závislosti na struktuře složek může být počet složek, které dokáže systém rozpoznat, nižší.)
- Systém dokáže rozpoznat až 150 souborů MP3/ souborů obrázků JPEG ve složce.
- Může trvat déle, než se spustí přehrávání, pokud systém právě přistupuje k následující složce nebo při přeskakování na další složku.
- Systém nemusí přehrát určité typy souborů obrázků JPEG (např. soubor obrázku JPEG menší než 8 (šířka) × 8 (výška)).

Výběr souboru MP3 nebo složky

- 1 Vložte disk DATA CD nebo DATA DVD.**
Zobrazí se seznam složek zaznamenaných na disku DATA CD nebo DATA DVD. V průběhu přehrávání složky se její název zobrazí šedým stínováním.

FOLDER LIST

01	Let's Talk About Love (1985)
02	1st Album (1986)
03	In the Middle of Nowhere (1986)
04	Ready for Romance (1986)
05	In the Garden of Venus (1987)
06	Romantic Warriors (1987)
07	Back for Good (1988)
08	Alone (1999)

- 2 Stiskněte tlačítko \uparrow/\downarrow pro volbu složky.**

■ Přehrávání souborů MP3 ve složce

Stiskněte tlačítko \triangleright pro spuštění přehrávání zvolené složky.

■ Výběr souboru MP3

Stiskněte tlačítko \oplus .

Zobrazí se seznam souborů obsažených ve složce.

TRACK LIST

<input type="checkbox"/>	03 In the Middle of Nowher...
01	Geronimo_s_Cadillac
02	Riding_On_A_White_Swan
03	Give_Me_Peace_On_Earth
04	Sweet_Little_Shella
05	Ten_Thousand_Lonely_Drums
06	Lonely_Tears_In_Chinatown
07	In_Shaira

Stiskněte tlačítko \uparrow/\downarrow pro volbu souboru a pak stiskněte tlačítko \oplus .

Systém spustí přehrávání vybraného souboru. Stisknutím tlačítka DVD MENU (nabídka DVD) můžete seznam souborů vypnout. Dalším stisknutím tlačítka DVD MENU (nabídka DVD) se zobrazí seznam složek.

Zastavení přehrávání

Stiskněte tlačítko \blacksquare .

Přehrávání následujícího nebo předchozího souboru MP3

Stiskněte tlačítko \ggg/lll . Mějte na paměti, že následující složku je možno zvolit dalším stisknutím tlačítka \ggg po posledním souboru v aktuální složce, ale není možno se vrátit do předchozí složky stisknutím tlačítka \lll . Pro návrat do předchozí složky zvolte složku ze seznamu složek.

Návrat k předchozímu zobrazení

Stiskněte tlačítko \curvearrowright RETURN (návrat).

Vypnutí zobrazení

Stiskněte tlačítko DVD MENU (nabídka DVD).

Výběr souboru obrázku JPEG nebo složky

1 Vložte disk DATA CD nebo DATA DVD.

Zobrazí se seznam složek zaznamenaných na disku DATA CD nebo DATA DVD.

V průběhu přehrávání složky se její název zobrazí šedým stínováním.



2 Stiskněte tlačítko \uparrow/\downarrow pro volbu složky.

■ Přehrávání souborů obrázků JPEG ve složce

Stiskněte tlačítko \triangleright pro spuštění přehrávání zvolené složky.

■ Výběr souboru obrázků JPEG pomocí zobrazení vnořených obrazovek

Stiskněte tlačítko PICTURE NAVI (navigace obrazu).

Soubory obrázků JPEG ve složce se zobrazí na 16 vnořených obrazovkách.

1	2	3	4
5	6	7	8
9	10	11	12
13	14	15	16

Stiskněte tlačítko $\leftarrow/\uparrow/\downarrow/\rightarrow$ pro volbu souboru obrázků JPEG, který si chcete prohlédnout a pak stiskněte tlačítko \oplus .

Pro návrat k normálnímu zobrazení stiskněte tlačítko δ RETURN (návrat).

Poznámka

- Funkce PICTURE NAVI (navigace obrazu) nepracuje při nastavení položky [MODE (MUSIC, IMAGE)] (režim - hudba, obrázek) na [MUSIC] (hudba).

Pada

- Na pravé straně obrazovky televizoru se zobrazí posuvník. Zbývající soubory obrázků JPEG zobrazíte po výběru spodního obrázku JPEG a stisknutí tlačítka \downarrow . K předcházejícímu souboru obrázků JPEG se vrátíte po výběru horního obrázku JPEG a stisknutí tlačítka \uparrow .

Přehrávání následujícího nebo předchozího obrázku JPEG

Stiskněte tlačítko \leftarrow/\rightarrow ve chvíli, kdy není zobrazena nabídka Control Menu (nabídka ovládání). Mějte na paměti, že následující složku je možno zvolit dalším stisknutím tlačítka \rightarrow po posledním obrázku v aktuální složce, ale není možno se vrátit do předchozí složky stisknutím tlačítka \leftarrow . Pro návrat do předchozí složky zvolte složku ze seznamu složek.

Otočení obrázku JPEG

Ve chvíli, kdy je na obrazovce televizoru zobrazen obrázek JPEG, jej můžete otočit o 90 stupňů.

Během prohlížení obrázku JPEG stiskněte tlačítko \uparrow/\downarrow .

Pro návrat k normálnímu zobrazení stiskněte tlačítko CLEAR (smazání).

Poznámka

- Obrázek JPEG nelze otočit při nastavení položky [JPEG RESOLUTION] (rozlišení JPEG) v nabídce [HDMI SETUP] (nastavení HDMI) na [(1 920 × 1 080i) HD] nebo [(1 920 × 1 080i) HD] (strana 59).

Zastavení přehrávání

Stiskněte tlačítko ■.

Zobrazení seznamu souborů MP3/souborů obrázků JPEG

1 V průběhu přehrávání stiskněte tlačítko ☰ DISPLAY (zobrazení).

Na obrazovce televizoru se zobrazí nabídka Control Menu (nabídka ovládání).

2 Stiskněte tlačítko \uparrow/\downarrow pro volbu položky ☰ [BROWSING] (procházení) a pak stiskněte tlačítko \oplus .

Zobrazí se možnosti položky [BROWSING] (procházení).

- 3 Stiskněte tlačítko \updownarrow pro volbu požadovaného seznamu a pak stiskněte tlačítko \oplus .**
- [FOLDER LIST] (seznam složek): Zobrazí se seznam složek. Pokračujte krokem 2 v části „Výběr souboru MP3 nebo složky“ nebo „Výběr souboru obrázku JPEG nebo složky“.
 - [PICTURE LIST] (seznam obrázků): Soubory obrázků JPEG ve složce se zobrazí na 16 vnořených obrazovkách. Pokračujte krokem 2 v části „Výběr souboru obrázku JPEG nebo složky“.

Přehrávání souborů MP3 a souborů obrázků JPEG ve formě prezentace (slide show) se zvukovým doprovodem

Při umístění souborů MP3 a JPEG do stejné složky na disku DATA CD nebo DATA DVD můžete obrázky přehrávat ve formě prezentace (slide show) se zvukovým doprovodem.

- 1 Vložte disk DATA CD nebo DATA DVD.**
- 2 Ve chvíli, kdy je systém v režimu zastavení, stiskněte tlačítko ☺ DISPLAY (zobrazení).**
Na obrazovce televizoru se zobrazí nabídka Control Menu (nabídka ovládání).
- 3 Stiskněte tlačítko \updownarrow pro volbu položky $\text{🎵} \leftrightarrow \text{🖼️}$ [MODE (MUSIC, IMAGE)] (režim - hudba, obrázek) a pak stiskněte tlačítko \oplus .**
Zobrazí se možnosti položky [MODE (MUSIC, IMAGE)] (režim - hudba, obrázek).
- 4 Stiskněte tlačítko \updownarrow pro volbu nastavení.**
 - [AUTO] (automaticky): Soubory obrázků JPEG a soubory MP3 ve stejné složce můžete přehrávat společně jako prezentace (slide show).
 - [MUSIC] (hudba): Můžete plynule přehrávat pouze soubory MP3.
 - [IMAGE] (obrázek): Můžete přehrávat pouze soubory obrázků JPEG ve formě prezentace (slide show).

- 5 Stiskněte tlačítko \oplus .**
- 6 Stiskněte tlačítko DVD MENU (nabídka DVD).**
Zobrazí se seznam složek zaznamenaných na disku DATA CD nebo DATA DVD.
- 7 Stiskněte tlačítko \updownarrow pro volbu požadované složky a pak stiskněte tlačítko \triangleright .**
Systém spustí přehrávání zvolené složky. Stisknutím tlačítka DVD MENU (nabídka DVD) můžete seznam složek zapnout nebo vypnout.

Poznámka

- Funkce PICTURE NAVI (navigace obrazu) nepracuje, pokud je zvolen režim [MUSIC] (hudba).
- Budete-li v téže chvíli přehrávat rozsáhlý soubor MP3 a soubor obrázku JPEG, může docházet k přeskokování zvuku. Při vytváření souboru doporučujeme nastavit datový tok souborů MP3 na 128 kb/s nebo na nižší hodnotu. Pokud stále dochází k přeskokování zvuku, snižte velikost souboru obrázku JPEG.

Nastavení doby zobrazení souborů obrázků JPEG při prezentaci (slide show)

- 1 Dvakrát stiskněte tlačítko ☺ DISPLAY (zobrazení).**
Na obrazovce televizoru se zobrazí nabídka Control Menu (nabídka ovládání).
- 2 Stiskněte tlačítko \updownarrow pro volbu položky 🕒 [INTERVAL] (interval) a pak stiskněte tlačítko \oplus .**
Zobrazí se možnosti položky [INTERVAL] (interval).
- 3 Stiskněte tlačítko \updownarrow pro volbu nastavení.**
 - [NORMAL] (normální): Nastavení intervalu mezi 6 až 9 sekundami.
 - [FAST] (rychle): Nastavení kratší doby trvání než u možnosti [NORMAL] (normální).
 - [SLOW 1] (pomalu 1): Nastavení delší doby trvání než u možnosti [NORMAL] (normální).
 - [SLOW 2] (pomalu 2): Nastavení delší doby trvání než u možnosti [SLOW 1] (pomalu 1).
- 4 Stiskněte tlačítko \oplus .**

Poznámka

- Doba pro zobrazení některých souborů obrázků JPEG může být delší než zvolené nastavení. To se týká zejména souborů obrázků v progresivním formátu JPEG nebo souborů obrázků JPEG s 3 000 000 nebo více pixely.
- Doba trvání intervalu závisí na nastavení položky [JPEG RESOLUTION] (rozlišení JPEG) v nabídce [HDMI SETUP] (nastavení HDMI) (strana 58).

Volba efektu pro soubory obrázků JPEG při prezentaci (slide show)

1 Dvakrát stiskněte tlačítko DISPLAY (zobrazení).

Na obrazovce televizoru se zobrazí nabídka Control Menu (nabídka ovládání).

2 Stiskněte tlačítko [EFFECT] (efekt) a pak stiskněte tlačítko .

Zobrazí se možnosti položky [EFFECT] (efekt).

3 Stiskněte tlačítko pro volbu nastavení.

- [MODE 1] (režim 1): Obrázek se roztáhne odshora dolů.
- [MODE 2] (režim 2): Obrázek se na obrazovce televizoru roztáhne zleva doprava.
- [MODE 3] (režim 3): Obrázek se roztáhne směrem od středu obrazovky televizoru k okrajům.
- [MODE 4] (režim 4): Budou se náhodně vybírat jednotlivé efekty.
- [MODE 5] (režim 5): Následující obrázek se nasune přes předcházející obrázek.
- [OFF] (vypnuto): Vypnuto.

4 Stiskněte tlačítko .

Poznámka

- Nastavení položky [EFFECT] (efekt) se neuplatní, pokud je položka [JPEG RESOLUTION] (rozlišení JPEG) v nabídce [HDMI SETUP] (nastavení HDMI) nastavena na [(1 920 × 1 080i) HD] nebo [(1 920 × 1 080i) HD] (strana 59).

Sledování video souborů ve formátu DivX[®]

DATA-CD DATA DVD

Poznámky k video souborům DivX

DivX[®] představuje technologii pro kompresi obrazových souborů vyvinutou společností DivX, Inc. Tento výrobek představuje oficiální certifikovaný produkt DivX[®]. Můžete přehrávat disky DATA CD nebo DATA DVD, které obsahují video soubory DivX[®].

Disky DATA CD nebo DATA DVD, které je systém schopen přehrávat

Pro přehrání disků DATA CD (CD-ROM/CD-R/CD-RW) nebo DATA DVD (DVD-ROM/DVD-R/DVD-RW/DVD+R/DVD+RW) na tomto systému musí být splněny určité podmínky:

- na discích DATA CD/DATA DVD, které obsahují kromě audio skladeb MP3 nebo souborů obrázků JPEG také video soubory DivX, bude systém přehrávat pouze video soubory DivX.

Tento systém však bude přehrávat pouze disky DATA CD, jejichž formát je v souladu s normou ISO 9660 Level 1/Level 2 nebo Joliet a disky DATA DVD ve formátu UDF.

Další podrobnosti o formátech záznamu naleznete v pokynech, které jste obdrželi s vypalovací mechanikou a se svým nahrávacím (vypalovacím) softwarem (není součástí příslušenství).

Poznámky k pořadí přehrávání dat na discích DATA CD nebo DATA DVD

Mějte na paměti, že pořadí přehrávání nemusí platit, a to v závislosti na softwaru použitým pro vytvoření video souboru DivX nebo pokud je vytvořeno více než 200 složek a 150 video souborů DivX v jednotlivých složkách.

Poznámka

- Systém nemusí být schopen přehrát některé disky DATA CD/DATA DVD vytvořené ve formátu Packet Write.

Video soubory DivX, které je tento systém schopen přehrát

Tento systém je schopen přehrát data zaznamenaná ve formátu DivX, která mají příponu souboru „.AVI“ nebo „.DIVX“. Tento systém nebude schopen přehrát soubory s příponou „.AVI“ nebo „.DIVX“, pokud neobsahují video soubory ve formátu DivX.

Rada

- Další podrobnosti o audio skladbách MP3 nebo souborech obrázků JPEG, které je možno přehrávat na disku DATA CD nebo DATA DVD - viz část „Disky, které lze přehrávat“ (strana 8).

Poznámka

- Systém nemusí být schopen přehrát video soubor DivX, pokud je tento soubor vytvořen kombinací dvou nebo více video souborů ve formátu DivX.
- Systém není schopen přehrát video soubor DivX, jehož velikost obrazu přesahuje 720 bodů (šířka obrazu) x 576 bodů (výška obrazu) nebo jehož velikost přesahuje 2 GB.
- V závislosti na video souboru DivX může zvuk přeskakovat nebo nemusí odpovídat obrazu na obrazovce televizoru.
- Systém není schopen přehrát některé video soubory DivX, které jsou delší než 3 hodiny.
- V závislosti na video souboru DivX se může obraz zastavovat nebo může být nejasný. V takovém případě je doporučeno vytvořit soubor s nižším datovým tokem. Pokud je zvuk stále zašumělý, doporučujeme vám použít jako audio formát MP3. Mějte však na paměti, že tento systém nepodporuje formát WMA (Windows Media Audio) pro přehrávání souborů DivX.
- V důsledku kompresní technologie použité u video souborů DivX může po stisknutí tlačítka ▷ chvíli trvat, než se objeví obraz.

Volba složky

- 1 Stiskněte tlačítko DVD MENU (nabídka DVD).**

Zobrazí se seznam složek obsažených na disku. V seznamu jsou uvedeny pouze složky obsahující video soubory ve formátu DivX.

FOLDER LIST



SUMMER 2003
NEW YEAR'S DAY
MY FAVOURITES

- 2 Stiskněte tlačítko ↑/↓ pro volbu složky, kterou chcete přehrát.**

- 3 Stiskněte tlačítko ▷.**

Systém spustí přehrávání zvolené složky. Volba video souborů DivX - viz část „Volba video souboru DivX“ (strana 51).

Přechod na následující nebo předchozí stránku

Stiskněte tlačítko ●→ / ←●.

Vypnutí zobrazení

Opakovaně stiskněte tlačítko DVD MENU (nabídka DVD).

Zastavení přehrávání

Stiskněte tlačítko ■.

Volba video souboru DivX

- 1 Po provedení kroku 2 v části „Volba složky“ stiskněte tlačítko ⊕.**

Zobrazí se seznam souborů obsažených ve složce.

FILE LIST

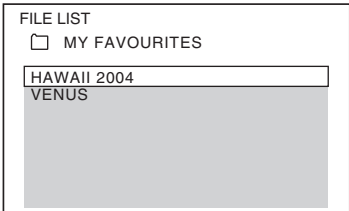

MY FAVOURITES
HAWAII 2004
VENUS

- 2 Stiskněte tlačítko ↑/↓ pro volbu souboru a stiskněte tlačítko ⊕.**

Zahájí se přehrávání zvoleného souboru.

Přechod na následující nebo předchozí stránku

Stiskněte tlačítko ●→ / ←●.

Návrat k předchozímu zobrazení



Stiskněte tlačítko  RETURN (návrat).

Zastavení přehrávání

Stiskněte tlačítko .

Pro přehrání následujícího nebo předchozího video souboru DivX bez přepnutí na výše uvedený seznam souborů

Následující nebo předchozí video soubor DivX ve stejné složce můžete zvolit stisknutím tlačítka .

Stisknutím tlačítka  při přehrávání posledního souboru aktuální složky můžete zvolit první soubor následující složky. Mějte na paměti, že do předchozí složky se není možno vrátit stisknutím tlačítka . Pro návrat do předchozí složky zvolte složku ze seznamu složek.

Rada

- Pokud je přednastaven počet zhlédnutí, můžete si video soubory DivX přehrát tolikrát, kolikrát je nastaveno. Jsou načítány následující události:
 - vypnutí systému,
 - přehrávání jiného souboru,
 - otevření zásuvky pro disk.

Nastavení prodlevy mezi obrazem a zvukem



[A/V SYNC] (synchronizace zvuku a obrazu)

DVD-V **DVD-VR** **VIDEO CD** **DATA-CD** **DATA DVD**

Pokud zvuk není synchronizován s obrazem na obrazovce, můžete nastavit prodlevu mezi obrazem a zvukem.

1 Stiskněte tlačítko  DISPLAY (zobrazení).

Na obrazovce televizoru se zobrazí nabídka Control Menu (nabídka ovládání).

2 Stiskněte tlačítko  pro volbu položky  [A/V SYNC] (synchronizace zvuku a obrazu) a pak stiskněte tlačítko .

Zobrazí se možnosti položky [A/V SYNC] (synchronizace zvuku a obrazu).

3 Stiskněte tlačítko  pro volbu nastavení.

- **[OFF] (vypnuto):** Vypnuto.
- **[ON] (zapnuto):** Můžete nastavit prodlevu mezi obrazem a zvukem.

4 Stiskněte tlačítko .

Poznámka

- V závislosti na vstupním proudu nemusí být nastavení položky [A/V SYNC] (synchronizace zvuku a obrazu) účinné.

Omezení přehrávání disku

[PARENTAL CONTROL] (rodičovský zámek)

DVD-V

Přehrávání některých disků DVD VIDEO je možno omezit podle přednastavené úrovně, jako je například věk uživatelů. Scény mohou být zablokovány nebo nahrazeny jinými scénami. Přehrávání lze omezit nastavením hesla. Při zapnutí funkce [PARENTAL CONTROL] (rodičovský zámek) je pro přehrávání takových disků nutné zadat heslo.

- 1 Opakovaně stiskněte tlačítko FUNCTION +/- (funkce), až se na displeji na předním panelu zobrazí indikace „DVD“.**
 - 2 Ve chvíli, kdy je systém v režimu zastavení, stiskněte tlačítko DISPLAY (zobrazení).**
- Na obrazovce televizoru se zobrazí nabídka Control Menu (nabídka ovládání).
- 3 Stiskněte tlačítko ↑/↓ pro volbu nabídky [SETUP] (nastavení) a pak stiskněte tlačítko ⊕.**
- Zobrazí se položky nabídky [SETUP] (nastavení).
- 4 Stiskněte tlačítko ↑/↓ pro volbu položky [CUSTOM] (uživatelské nastavení) a pak stiskněte tlačítko ⊕.**
- Zobrazí se nabídka Setup (nastavení).
- 5 Stiskněte tlačítko ↑/↓ pro volbu nabídky [SYSTEM SETUP] (nastavení systému) a pak stiskněte tlačítko ⊕.**
- Zobrazí se položky nabídky [SYSTEM SETUP] (nastavení systému).
- 6 Stiskněte tlačítko ↑/↓ pro volbu položky [PARENTAL CONTROL →] (rodičovský zámek) a pak stiskněte tlačítko ⊕.**

■ Pokud jste ještě nezadali heslo

Zobrazí se nabídka pro vytvoření nového hesla.

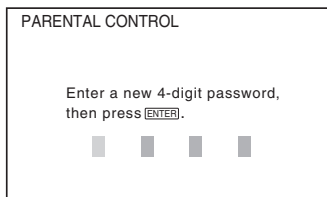

Numerickými tlačítky zadejte čtyřciferné heslo a stiskněte tlačítko ⊕.

Zobrazí se nabídka pro potvrzení hesla.

■ Pokud jste heslo již zaregistrovali
Zobrazí se nabídka pro zadání hesla.

- 7 Numerickými tlačítky zadejte nebo opakovaně zadejte čtyřciferné heslo a stiskněte tlačítko ⊕.**

Zobrazí se nabídka pro nastavení úrovně omezeného přehrávání.

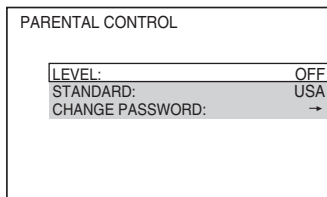

- 8 Stiskněte tlačítko ↑/↓ pro volbu položky [STANDARD] (standardní) a pak stiskněte tlačítko ⊕.**

Zobrazí se možnosti položky [STANDARD] (standardní).

- 9 Stiskněte tlačítko ↑/↓ pro volbu zeměpisné oblasti jako normy pro omezení přehrávání a pak stiskněte tlačítko ⊕.**

Oblast je zvolena.

Zvolíte-li možnost [OTHERS →] (ostatní), zvolte a numerickými tlačítky zadejte standardní kód podle tabulky „Seznam kódů oblastí pro rodičovský zámek“ (strana 116).

- 10 Stiskněte tlačítko ↑/↓ pro volbu položky [LEVEL] (úroveň) a pak stiskněte tlačítko ⊕.**

Zobrazí se možnosti položky [LEVEL] (úroveň).

11 Stiskněte tlačítko \uparrow/\downarrow pro volbu požadované úrovně a pak stiskněte tlačítko \oplus .

Nastavení funkce [PARENTAL CONTROL] (rodičovský zámek) je dokončeno.

Čím nižší je hodnota úrovně, tím vyšší je omezení při přehrávání.

Vypnutí funkce [PARENTAL CONTROL] (rodičovský zámek)

Nastavte položku [LEVEL] (úroveň) v kroku 11 na [OFF] (vypnuto).

Přehrávání disku, pro který je nastavena funkce [PARENTAL CONTROL] (rodičovský zámek)

1 Vložte disk a stiskněte tlačítko \triangleright .

Zobrazí se nabídka pro zadání hesla.

2 Numerickými tlačítky zadejte čtyřciferné heslo a stiskněte tlačítko \oplus .

Systém spustí přehrávání.

Poznámka

- Budete-li přehrávat disky, které nejsou vybaveny funkcí [PARENTAL CONTROL] (rodičovský zámek), nebude možno omezit přehrávání takového disku na systému.
- V závislosti na disku můžete být při přehrávání disku požádáni o změnu úrovně rodičovského zámku. V takovém případě zadejte heslo a pak změňte úroveň přehrávání. Pokud je zrušen režim Resume Play (obnovení přehrávání), vrátí se úroveň přehrávání na předcházející hodnotu.

Rada

- Pokud své heslo zapomenete, vyjměte z přístroje disk a zopakujte kroky 1 až 7 v části „Omezení přehrávání disku“ (strana 53). Jakmile budete vyzváni k zadání svého hesla, zadejte numerickými tlačítky „199703“ a pak stiskněte tlačítko \oplus . Zobrazí se nabídka pro zadání nového čtyřciferného čísla. Po zadání nového čtyřciferného čísla vložte disk do přístroje a stiskněte tlačítko \triangleright . Jakmile se zobrazí displej požadující zadání vašeho hesla, zadejte své nové heslo.

Změna hesla

1 Opakovaně stiskněte tlačítko FUNCTION +/- (funkce), až se na displeji na předním panelu zobrazí indikace „DVD“.

2 Ve chvíli, kdy je systém v režimu nastavení, stiskněte tlačítko \square DISPLAY (zobrazení).

Na obrazovce televizoru se zobrazí nabídka Control Menu (nabídka ovládání).

3 Stiskněte tlačítko \uparrow/\downarrow pro volbu nabídky \square [SETUP] (nastavení) a pak stiskněte tlačítko \oplus .

Zobrazí se položky nabídky [SETUP] (nastavení).

4 Stiskněte tlačítko \uparrow/\downarrow pro volbu položky [CUSTOM] (uživatelské nastavení) a pak stiskněte tlačítko \oplus .

Zobrazí se nabídka Setup (nastavení).

5 Stiskněte tlačítko \uparrow/\downarrow pro volbu nabídky [SYSTEM SETUP] (nastavení systému) a pak stiskněte tlačítko \oplus .

Zobrazí se položky nabídky [SYSTEM SETUP] (nastavení systému).

6 Stiskněte tlačítko \uparrow/\downarrow pro volbu položky [PARENTAL CONTROL \rightarrow] (rodičovský zámek) a pak stiskněte tlačítko \oplus .

Zobrazí se nabídka pro zadání hesla.

7 Numerickými tlačítky zadejte čtyřciferné heslo a stiskněte tlačítko \oplus .



8 Stiskněte tlačítko \uparrow/\downarrow pro volbu položky [CHANGE PASSWORD \rightarrow] (změna hesla) a pak stiskněte tlačítko \oplus .

9 Numerickými tlačítky zadejte čtyřciferné heslo a stiskněte tlačítko \oplus .

10 Numerickými tlačítky zadejte nové čtyřciferné heslo a stiskněte tlačítko \oplus .

11 Pro potvrzení svého hesla jej opět zadejte numerickými tlačítky a pak stiskněte tlačítko .

Pokud při zadávání hesla uděláte chybu

Stiskněte tlačítko  předtím, než stisknete tlačítko  a pak zadejte správné číslo.

Používání nabídky Setup (nastavení)

Můžete provádět různá nastavení položek týkajících se např. obrazu a zvuku. Zobrazované položky se různí v závislosti na modelu pro určitou zemi.



Poznámka

- Nastavení přehrávání uložená na disku budou mít přednost před nastaveními v nabídce Setup (nastavení), přičemž ne všechny popisované funkce musejí pracovat.



1 **Opakovaně stiskněte tlačítko FUNCTION +/- (funkce), až se na displeji na předním panelu zobrazí indikace „DVD”.**

2 **Ve chvíli, kdy je systém v režimu zastavení, stiskněte tlačítko  DISPLAY (zobrazení).**



Na obrazovce televizoru se zobrazí nabídka Control Menu (nabídka ovládání).

3 **Stiskněte tlačítko  pro volbu nabídky  [SETUP] (nastavení) a pak stiskněte tlačítko .**

Zobrazí se položky nabídky [SETUP] (nastavení).

4 **Stiskněte tlačítko  pro volbu položky [CUSTOM] (uživatelské nastavení) a pak stiskněte tlačítko .**

Zobrazí se nabídka Setup (nastavení).

5 **Stiskněte tlačítko  pro volbu položky pro nastavení a pak stiskněte tlačítko .**

- [LANGUAGE SETUP] (nastavení jazyka) (strana 56)
- [VIDEO SETUP] (nastavení obrazu) (strana 57)
- [HDMI SETUP] (nastavení HDMI) (strana 58)
- [AUDIO SETUP] (nastavení zvuku) (strana 59)
- [SYSTEM SETUP] (nastavení systému) (strana 60)
- [SPEAKER SETUP] (nastavení reprosoustav) (strana 61)

Příklad: [VIDEO SETUP] (nastavení obrazu)

Zvolená položka

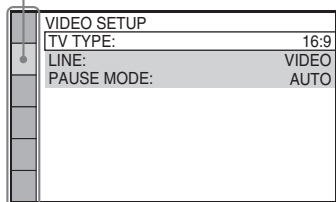

Položky pro nastavení

- 6** Stiskněte tlačítko \uparrow/\downarrow pro volbu položky a pak stiskněte tlačítko \oplus . Zobrazí se možnosti výběru pro zvolenou položku.

Příklad: [TV TYPE] (typ televizoru)

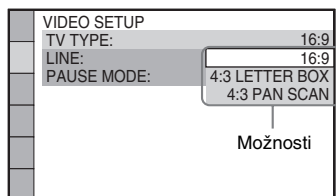

- 7** Stiskněte tlačítko \uparrow/\downarrow pro volbu nastavení a pak stiskněte tlačítko \oplus . Položka nastavení je zvolena a nastavování je dokončeno.

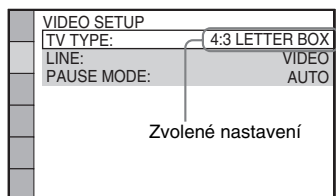

Poznámka

- Pokud není v přístroji vložen disk, zobrazí se po zapnutí systému po provedení resetu na obrazovce televizoru úvodní zpráva. Pro provedení rychlého nastavení (Quick Setup) (strana 28) stiskněte tlačítko \oplus . Pro návrat k normálnímu zobrazení stiskněte tlačítko CLEAR (smazání).

Obnovení výchozích hodnot všech položek nabídky [SETUP] (nastavení)

Obnovení výchozích hodnot všech položek nabídky [SETUP] (nastavení) - viz „Obnovení nastavení položek v nabídce [SETUP] (nastavení) na výchozí hodnoty“ (strana 98).

Nastavení jazyka nabídek nebo zvukového doprovodu

[LANGUAGE SETUP] (nastavení jazyka)

Umožňuje nastavit různé jazyky pro nabídky na obrazovce nebo zvukový doprovod.

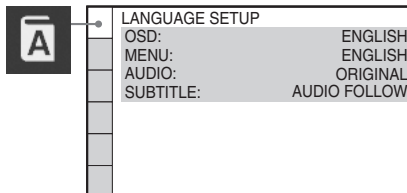

■ [OSD] (nabídka na obrazovce)

Slouží pro přepínání jazyka nabídek zobrazovaných na obrazovce.

■ [MENU] (nabídka) (pouze disk DVD VIDEO)

Slouží pro přepínání jazyka nabídky disku.

■ [AUDIO] (zvukový doprovod) (pouze disk DVD VIDEO)

Slouží pro přepínání jazyka zvukového doprovodu.

Zvolíte-li možnost [ORIGINAL] (původní), bude zvolen jazyk s prioritou určenou diskem.

■ [SUBTITLE] (titulky) (pouze disk DVD VIDEO)

Slouží pro přepínání jazyka titulků zaznamenaných na disku DVD VIDEO.

Zvolíte-li možnost [AUDIO FOLLOW] (podle zvukového doprovodu), bude se jazyk titulků měnit v souladu s jazykem zvoleným pro zvukový doprovod.

Poznámka

- Zvolíte-li v položce [MENU] (nabídka), [AUDIO] (zvukový doprovod) nebo [SUBTITLE] (titulky) jazyk, který není na disku DVD VIDEO zaznamenan, bude automaticky zvolen jeden ze zaznamenaných jazyků (v závislosti na disku se jazyk nemusí zvolit automaticky).

Rada

- Zvolíte-li v položce [MENU] (nabídka), [AUDIO] (zvukový doprovod) a [SUBTITLE] (titulky) možnost [OTHERS →] (ostatní), zvolte a numerickými tlačítky zadejte kód jazyka ze seznamu „Tabulka jazykových kódů“ (strana 116).

Nastavení obrazu

[VIDEO SETUP] (nastavení obrazu)

Zvolte příslušné nastavení podle připojeného televizoru.

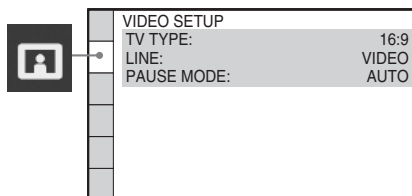

■ [TV TYPE] (typ televizoru)

Můžete zvolit poměr stran obrazovky připojeného televizoru.

[16:9]: Tuto možnost zvolte, máte-li širokoúhlý televizor nebo televizor s širokoúhlým režimem.

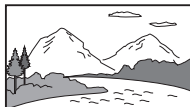

[4:3 LETTER BOX]: Tuto možnost zvolte, máte-li televizor s poměrem stran 4:3. Bude se zobrazovat širokoúhlý obraz s černými pruhy v horní a dolní části obrazovky.

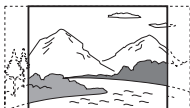

[4:3 PAN SCAN]: Tuto možnost zvolte, máte-li televizor s poměrem stran 4:3. Na celé obrazovce se automaticky zobrazí širokoúhlý obraz, přičemž se z něj odřízne přesahující části.

**Poznámka**

- V závislosti na disku DVD může být automaticky zvolen režim [4:3 LETTER BOX] místo režimu [4:3 PAN SCAN] nebo naopak.

■ [LINE] (linka)

Slouží k volbě způsobu výstupu video signálů z konektoru EURO AV OUTPUT (TO TV) (výstup AV z konektoru Scart do televizoru) na zadním panelu systému.

[VIDEO]: Výstup signálů Video.

[RGB]: Výstup signálů RGB.

Poznámka

- Pokud není váš televizor kompatibilní se signály RGB, nezobrazí se na obrazovce televizoru žádný obraz, ani pokud zvolíte možnost [RGB]. Přečtěte si návod k obsluze vašeho televizoru.
- Pokud svítí indikátor HDMI, není možno zvolit nastavení [RGB]. Režim [RGB] se automaticky přepne na [VIDEO] po zapnutí jakéhokoli připojeného HDMI zařízení.

■ [PAUSE MODE] (režim pauzy) (pouze disk DVD VIDEO/DVD-R/DVD-RW)

Můžete zvolit způsob reprodukce obrazu v režimu přerušení (pauzy) přehrávání.

[AUTO] (automaticky): Obraz, včetně subjektů, které se pohybují dynamicky, se bude reprodukovat bez chvění. Za normálních okolností zvolte tuto hodnotu.

[FRAME] (snímek): Obraz, včetně subjektů, které se nepohybují dynamicky, se reprodukuje ve vysokém rozlišení.

Nastavení HDMI

[HDMI SETUP] (nastavení HDMI)

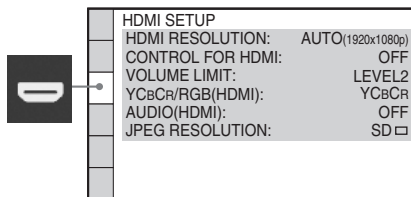

■ [HDMI RESOLUTION] (rozlišení HDMI)

Můžete zvolit typ výstupního video signálu na konektoru HDMI OUT (výstup HDMI). Podrobnosti - viz část „Výběr typu výstupního video signálu z konektoru HDMI OUT (výstup HDMI)“ (strana 30).

- [AUTO (1 920 × 1 080p)]: Na výstupu jsou video signály vhodné pro připojený televizor.
[1 920 × 1 080i]: Na výstupu jsou video signály 1 920 × 1 080i*.
[1 280 × 720p]: Na výstupu jsou video signály 1 280 × 720p*.
[720 × 480p]**: Na výstupu jsou video signály 720 × 480p*.

* i: prokládaný signál (interlace), p: progresivní signál

**V závislosti na modelu se může zobrazit rozlišení [720 × 576p].

■ [CONTROL FOR HDMI] (ovládání přes HDMI)

Můžete zapnout nebo vypnout funkci [CONTROL FOR HDMI] (ovládání přes HDMI). Tato funkce je dostupná, pokud je systém propojen s televizorem kabelem HDMI. Podrobnosti - viz část „Použití funkce Control for HDMI (ovládání přes HDMI) pro televizory s funkcí „BRAVIA” Sync“ (strana 68).

[OFF] (vypnuto): Vypnuto.
[ON] (zapnuto): Zapnuto. Lze vzájemně ovládat jednotlivá zařízení, které jsou připojena kabelem HDMI.

Poznámka

- Nastavíte-li možnost [ON] (zapnuto) bez připojení televizoru kabelem HDMI, zobrazí se zpráva [Please verify the HDMI connection] (Zkontrolujte prosím HDMI připojení) a možnost [ON] (zapnuto) nebude možné zvolit.

■ [VOLUME LIMIT] (omezení hlasitosti)

Pokud v nabídce televizoru nebo stisknutím tlačítka THEATRE (kino) změníte způsob výstupu zvuku televizoru na výstup přes reprosoustavu systému, bude aktivována funkce System Audio Control (ovládání zvuku systému) (strana 70) a hlasitý zvuk může být reprodukován v závislosti na úrovni hlasitosti systému. Tomu můžete zabránit omezením maximální úrovně hlasitosti.

[LEVEL3] (úroveň 3): Maximální úroveň hlasitosti je nastavena na 10.

[LEVEL2] (úroveň 2): Maximální úroveň hlasitosti je nastavena na 15.

[LEVEL1] (úroveň 1): Maximální úroveň hlasitosti je nastavena na 20.

[OFF] (vypnuto): Vypnuto.

Poznámka

- Tato funkce je dostupná pouze při nastavení položky [CONTROL FOR HDMI] (ovládání přes HDMI) na [ON] (zapnuto).

■ [YCbCr/RGB (HDMI)]

Můžete zvolit typ výstupního HDMI signálu z konektoru HDMI OUT (výstup HDMI).

[YCbCr]: Výstup signálů YCbCr.

[RGB]: Výstup signálů RGB.

Poznámka

- Pokud začne být přehrávaný obraz zkrácený, nastavte místo možnosti [YCbCr] možnost [RGB].
- Pokud je konektor HDMI OUT (výstup HDMI) připojen k zařízení s konektorem DVI, budou na výstupu automaticky signály [RGB], i když zvolíte možnost [YCbCr].

■ [AUDIO (HDMI)] (zvukový doprovod - HDMI)

Můžete nastavit výstup audio signálu z konektoru HDMI OUT (výstup HDMI).

[OFF] (vypnuto): Zvuk nebude z konektoru HDMI OUT (výstup HDMI) vystupovat.
[ON] (zapnuto): Výstupní audio signály Dolby Digital, DTS nebo 96 kHz/24 bitů PCM jsou konvertovány na 48 kHz/16 bitů PCM.

Poznámka

- Pokud k systému připojíte televizor kabelem HDMI a je zvolena možnost [ON] (zapnuto), nebudou se na zvuk vystupující z televizoru aplikovat funkce [AUDIO DRC] (ovládání dynamického rozsahu), [A/V SYNC] (synchronizace zvuku a obrazu), DYNAMIC BASS (dynamické hloubky), „DEC. MODE“ (režim dekódování) a režim zvuku.
- Při výběru jiné funkce než „DVD“ nebude na výstupu HDMI OUT (výstup HDMI) žádný zvuk, ani pokud nastavíte položku [AUDIO (HDMI)] (zvukový doprovod - HDMI) na [ON] (zapnuto).

■ [JPEG RESOLUTION] (rozlišení JPEG)

Můžete nastavit rozlišení souborů obrázků JPEG na výstupu HDMI OUT (výstup HDMI).

[SD]: Výstup ve standardním rozlišení s černým snímkem.

[HD]: Výstup v rozlišení HD s černým snímkem.

[HD]: Výstup v rozlišení HD bez černého snímku.

[(1 920 × 1 080i) HD]: Výstup v rozlišení HD v plné velikosti s černým snímkem.

[(1 920 × 1 080i) HD]: Výstup v rozlišení HD v plné velikosti bez černého snímku.

Poznámka

- Nastavení položky [JPEG RESOLUTION] (rozlišení JPEG) je účinné, pouze pokud nastavíte položku [TV TYPE] (typ televizoru) v nabídce [VIDEO SETUP] (nastavení obrazu) na [16:9] a položku [HDMI RESOLUTION] (rozlišení HDMI) v nabídce [HDMI SETUP] (nastavení HDMI) na jinou možnost než [720 × 480p] nebo [720 × 576p].
- Možnost [(1 920 × 1 080i) HD] nebo [(1 920 × 1 080i) HD] můžete zvolit pouze při nastavení položky [HDMI RESOLUTION] (rozlišení HDMI) v nabídce [HDMI SETUP] (nastavení HDMI) na [1 920 × 1 080i].
- Pokud zvolíte možnost [(1 920 × 1 080i) HD] nebo [(1 920 × 1 080i) HD], zobrazí se další snímek po černém snímku.
- Výstup HDMI signálu se dočasně zastaví při:
 - vkládání nebo vyjímání disku DATA CD nebo DATA DVD,
 - připojování nebo odpojování USB zařízení.

Nastavení zvuku

[AUDIO SETUP] (nastavení zvuku)

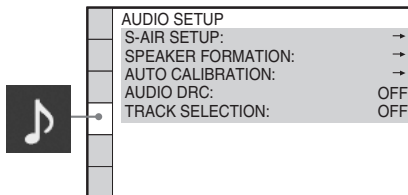

Disk

■ [S-AIR SETUP] (nastavení funkce S-AIR)

Můžete provést nastavení funkce S-AIR.

Podrobnosti - viz část „Používání zařízení kompatibilního s funkcí S-AIR“ (strana 82).

■ [ID] (identifikační kód)

Můžete nastavit ID kód systému.

■ [PAIRING] (párování)

Můžete spárovat systém a vedlejší zařízení S-AIR, jako např. vícekanálový zesilovač nebo S-AIR receiver.

Poznámka

- Tato funkce je dostupná, pouze pokud je v tomto přístroji nainstalován S-AIR vysílač (není součástí příslušenství).

■ [SPEAKER FORMATION] (rozmístění reprosoustav)

Můžete zvolit polohu reprosoustav pro dosažení lepšího prostorového (surround) zvuku.

Podrobnosti - viz část „Získání optimálního prostorového (surround) zvuku pro místnost“ (strana 89).

■ [AUTO CALIBRATION] (automatická kalibrace)

Můžete provést automatickou kalibraci vhodného nastavení. Podrobnosti - viz část „Automatická kalibrace vhodného nastavení“ (strana 90).

■ [AUDIO DRC] (ovládání dynamického rozsahu) (pouze disk DVD VIDEO)

Můžete zúžit dynamický rozsah zvukového doprovodu. Funkce [AUDIO DRC] (ovládání dynamického rozsahu) je užitečná při sledování filmů při nízké hlasitosti v nočních hodinách.

[OFF] (vypnuto): Žádná komprese dynamického rozsahu.

[STANDARD] (standardní): Zvukový doprovod se reprodukuje s takovým typem dynamického rozsahu, jaký byl zamýšlen zvukovým inženýrem.

[MAX] (maximální): Maximální komprese dynamického rozsahu.

Poznámka

- Funkce [AUDIO DRC] (ovládání dynamického rozsahu) pracuje pouze u formátu Dolby Digital.

■ [TRACK SELECTION] (volba stopy) (pouze disk DVD VIDEO)

Při přehrávání disku DVD VIDEO, na němž je zaznamenán větší počet audio formátů (PCM, DTS, Dolby Digital nebo MPEG audio), můžete upřednostnit zvukový doprovod, který obsahuje nejvyšší počet kanálů.

[OFF] (vypnuto): Vypnuto.

[AUTO] (automaticky): Systém zvolí zvukový doprovod automaticky podle dané priority.

Poznámka

- Nastavíte-li tuto položku na [AUTO] (automaticky), může dojít ke změně jazyka. Nastavení položky [TRACK SELECTION] (volba stopy) má vyšší prioritu než nastavení [AUDIO] (zvukový doprovod) v položce [LANGUAGE SETUP] (nastavení jazyka) (strana 56). (Na některých discích nemusí tato funkce pracovat.)
- Pokud mají zvukové doprovody ve formátu PCM, DTS, MPEG audio a Dolby Digital stejný počet kanálů, zvolí systém formát PCM, DTS, Dolby Digital a MPEG audio v tomto pořadí.

Ostatní nastavení

[SYSTEM SETUP] (nastavení systému)

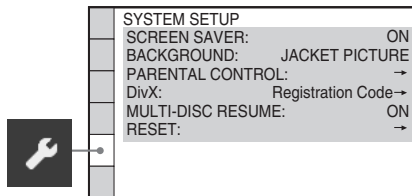

■ [SCREEN SAVER] (spořič obrazovky)

Můžete předejít možnému poškození obrazovky (trvalé vypálení obrazu). Pro zrušení spořiče obrazovky stiskněte kterékoliv tlačítko (například tlačítko ▷).

[ON] (zapnuto): Obrázek spořiče obrazovky se zobrazí, pokud nebudete systém ovládat po dobu asi 15 minut.

[OFF] (vypnuto): Vypnuto.

■ [BACKGROUND] (pozadí)

Můžete zvolit barvu pozadí nebo obrázek zobrazovaný na obrazovce televizoru.

[JACKET PICTURE] (obrázek obalu): Na pozadí se zobrazí statický obrázek, avšak pouze tehdy, je-li na disku zaznamenán (disk CD-EXTRA atd.). Pokud disk tento obrázek obalu neobsahuje, zobrazí se obrázek položky [GRAPHICS] (grafika).

[GRAPHICS] (grafika): Zobrazuje se obrázek uložený v paměti systému.

[BLUE] (modré pozadí): Barva pozadí je modrá.

[BLACK] (černé pozadí): Barva pozadí je černá.

■ [PARENTAL CONTROL] (rodičovský zámek)

Můžete nastavit omezení přehrávání.

Podrobnosti - viz část „Omezení přehrávání disku“ (strana 53).

■ [DivX]

Můžete zobrazit registrační kód tohoto systému.

Další informace - viz webová stránka

<http://www.divx.com> na internetu.

■ [MULTI-DISC RESUME] (obnovení přehrávání u více disků) (pouze disky DVD VIDEO/VIDEO CD)

Můžete zapnout nebo vypnout funkci [MULTI-DISC RESUME] (obnovení přehrávání u více disků).

[ON] (zapnuto): Systém uloží místa pro obnovení přehrávání až pro 10 disků.

[OFF] (vypnuto): Systém neukládá místa pro obnovení přehrávání do paměti. Přehrávání se obnoví od místa zastavení pouze u aktuálního disku.

■ [RESET]

Nastavení v nabídce [SETUP] (nastavení) kromě funkce [PARENTAL CONTROL] (rodičovský zámek) můžete obnovit na výchozí hodnoty. Podrobnosti - viz část „Obnovení nastavení položek v nabídce [SETUP] (nastavení) na výchozí hodnoty“ (strana 98).

Nastavení reprosoustav

[SPEAKER SETUP] (nastavení reprosoustav)

Pro dosažení nejlepšího možného prostorového (surround) zvuku nastavte připojení reprosoustav a jejich vzdálenost od poslechového místa. Pak pomocí testovacího signálu nastavte úroveň a vyvážení reprosoustav na stejnou úroveň.

Poznámka

- Nabídku [SPEAKER SETUP] (nastavení reprosoustav) není možno používat ve chvíli, kdy jsou k systému připojena sluchátka nebo vícekanalový zesilovač.

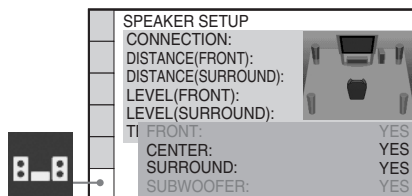

■ [CONNECTION] (připojení)

Nebudete-li připojovat středovou nebo prostorové (surround) reprosoustavy, nastavte hodnoty pro položky [CENTER] (středová reprosoustava) a [SURROUND] (prostorové reprosoustavy). Protože nastavení předních reprosoustav a subwooferu jsou pevná, není možno je změnit.

[FRONT] (přední reprosoustavy)

[YES] (ano)

[CENTER] (středová reprosoustava)

[YES] (ano): Za normálních podmínek zvolte tuto hodnotu.

[NONE] (žádná): Zvolte tuto hodnotu, pokud není použita žádná středová reprosoustava.

[SURROUND] (prostorové reprosoustavy)

[YES] (ano): Za normálních podmínek zvolte tuto hodnotu.

[NONE] (žádná): Zvolte tuto hodnotu, pokud není použita žádná prostorová (surround) reprosoustava.

[SUBWOOFER]

[YES] (ano)

Poznámka

- Pokud změníte nastavení položky [CONNECTION] (připojení) a položka [SPEAKER FORMATION] (rozmístění reprosoustav) je nastavena na hodnotu [STANDARD] (standardní), zůstane toto nastavení zachováno. V ostatních případech se nastavení v položce [SPEAKER FORMATION] (rozmístění reprosoustav) vrátí na hodnotu [STANDARD] (standardní).

■ [DISTANCE (FRONT)] (vzdálenost předních reprosoustav)

Pokud přemístíte přední reprosoustavy a středovou reprosoustavu, nastavte vzdálenost (A) od poslechového místa k reprosoustavám. Vzdálenost lze nastavit v rozsahu 1,0 až 7,0 metrů pro přední reprosoustavy a 0,0 až 7,0 metrů pro středovou reprosoustavu.

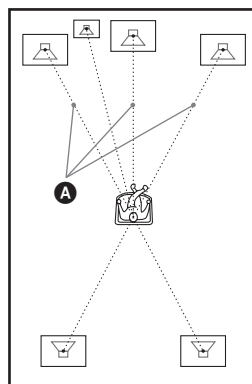

[L/R] (levá/pravá přední reprosoustava) 3,0 m¹⁾:

Nastavení vzdálenosti předních reprosoustav.

[CENTER] (středová reprosoustava) 3,0 m¹⁾²⁾:

Nastavení vzdálenosti středové reprosoustavy (až o 1,6 metrů blíže k předním reprosoustavám).

¹⁾ Provedete-li nastavení pomocí nabídky Quick Setup (rychlé nastavení) (strana 28), výchozí hodnoty se změní.

²⁾ Tato položka se zobrazí, pokud je položka [CENTER] (středová reprosoustava) v parametru [CONNECTION] (připojení) nastavena na hodnotu [YES] (ano).

■ [DISTANCE (SURROUND)] (vzdálenost prostorových reprosoustav)

Pokud přemístíte prostorové (surround) reprosoustavy, nastavte vzdálenost (B) od poslechového místa k reprosoustavám. Vzdálenost můžete nastavit v rozsahu 0,0 až 7,0 metrů.

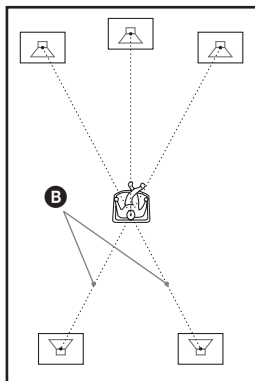

[L/R] (levá/pravá přední reprosoustava) 3,0 m¹⁾²⁾: Nastavení vzdálenosti prostorových (surround) reprosoustav (až o 5,0 metrů blíž k předním reprosoustavám).

¹⁾ Provedete-li nastavení pomocí nabídky Quick Setup (rychlé nastavení) (strana 28), výchozí hodnoty se změní.

²⁾ Tato položka se zobrazí, pokud je položka [SURROUND] (prostorové reprosoustavy) v parametru [CONNECTION] (připojení) nastavena na hodnotu [YES] (ano).

Poznámka

- Pokud nejsou všechny přední a prostorové (surround) reprosoustavy umístěny ve stejné vzdálenosti od poslechového místa, nastavte vzdálenost podle nejbližší reprosoustavy.
- Prostorové (surround) reprosoustavy neumísťujte od poslechového místa dále než přední reprosoustavy.
- V závislosti na vstupním proudu nemusí být nastavení položky [DISTANCE] (vzdálenost) účinné.

■ [LEVEL (FRONT)] (úroveň předních reprosoustav)

Můžete nastavit úroveň zvuku předních reprosoustav, středové reprosoustavy a subwooferu. Pro snadné nastavení úrovně nezapomeňte nastavit položku [TEST TONE] (testovací signál) na hodnotu [ON] (zapnuto).

[L/R] (levá/pravá přední reprosoustava) 0,0 dB:

Nastavení úrovně předních reprosoustav.

[CENTER] (středová reprosoustava) 0,0 dB*

Nastavení úrovně středové reprosoustavy.

[SUBWOOFER] (subwoofer) +2,0 dB:

Nastavení úrovně subwooferu.

* Tato položka se zobrazí, pokud je položka

[CENTER] (středová reprosoustava) v parametru

[CONNECTION] (připojení) nastavena na hodnotu

[YES] (ano).

■ [LEVEL (SURROUND)] (úroveň prostorových reprosoustav)

Můžete nastavit úroveň zvuku prostorových (surround) reprosoustav. Pro snadné nastavení úrovně nezapomeňte nastavit položku [TEST TONE] (testovací signál) na hodnotu [ON] (zapnuto).

[L/R] (levá/pravá přední reprosoustava)

0,0 dB*: Nastavení úrovně prostorových (surround) reprosoustav.

* Tato položka se zobrazí, pokud je položka

[SURROUND] (prostorové reprosoustavy)

v parametru [CONNECTION] (připojení)

nastavena na hodnotu [YES] (ano).

■ [TEST TONE] (testovací signál)

Z reprosoustav začne vycházet testovací signál pro nastavení úrovně [LEVEL (FRONT)] (úroveň předních reprosoustav) a [LEVEL (SURROUND)] (úroveň prostorových reprosoustav).

[OFF] (vypnuto): Testovací signál

z reprosoustav nevychází.

[ON] (zapnuto): Při nastavování úrovně bude

z jednotlivých reprosoustav postupně vycházet testovací signál. Jakmile zvolíte jednu z položek nabídky [SPEAKER SETUP] (nastavení reprosoustav), začne testovací signál vycházet postupně z jednotlivých reprosoustav.

Úroveň zvuku nastavte následovně.

1 Nastavte položku [TEST TONE] (testovací signál) na [ON] (zapnuto).

2 Opakovaně stiskněte tlačítko \leftarrow/\rightarrow pro volbu požadované reprosoustavy a úrovně.

3 Stiskněte tlačítko \oplus .

4 Zopakujte kroky 1 až 3.

5 Po nastavení úrovní reprosoustav opakovaně stiskněte tlačítko ←/↑/↓/→ pro nastavení položky [TEST TONE] (testovací signál) na [OFF] (vypnuto).

Poznámka

- Testovací signál není na výstupu HDMI OUT (výstup HDMI).

Rada

- Pro nastavení hlasitosti všech reprosoustav současně otáčejte ovladačem VOLUME (hlasitost) na systému nebo stiskněte tlačítko VOLUME +/- (hlasitost) na dálkovém ovladači.
- Pro obnovení výchozích hodnot po změně nastavení vyberte položku a stiskněte tlačítko CLEAR (smazání). Mějte na paměti, že pouze položka [CONNECTION] (připojení) se nevrátí na svou výchozí hodnotu.

Ukládání rozhlasových stanic na předvolby

Na předvolby je možno uložit až 20 stanic v pásmu FM a 10 stanic v pásmu AM. Před laděním stanic nezapomeňte ztlumit hlasitost na minimum.

Rada

- Funkce radiopřijímače můžete ovládat pomocí následující obrazovky zobrazené na televizoru.

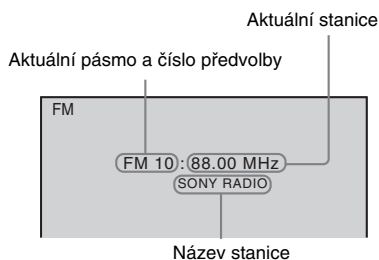

1 Opakovaně stiskněte tlačítko **FUNCTION +/-** (funkce), až se na displeji na předním panelu zobrazí nápis „TUNER FM” nebo „TUNER AM”.

2 Stiskněte a podržte tlačítko **TUNING +/-** (ladění), až se spustí vyhledávání stanic.

Po naladění stanice se vyhledávání zastaví. Na displeji na předním panelu se zobrazí „TUNED” (naladěno) a „ST” (u stereofonního programu).

3 Stiskněte tlačítko **SYSTEM MENU** (nabídka systému).

4 Opakovaně stiskněte tlačítko **↑/↓**, až se na displeji na předním panelu zobrazí indikace „MEMORY” (paměť).

5 Stiskněte tlačítko **⊕** nebo **→**.

Na displeji na předním panelu se zobrazí číslo předvolby.

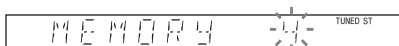

6 Stiskněte tlačítko **↑/↓** pro volbu požadovaného čísla předvolby.

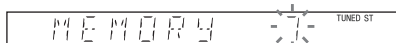

Rada

- Číslo předvolby můžete vybrat přímo stisknutím numerického tlačítka.

7 Stiskněte tlačítko **⊕**.

Na displeji na předním panelu se zobrazí „COMPLETE” (hotovo) a stanice se uloží.

8 Zopakujte kroky 2 až 7 pro uložení dalších stanic.

9 Stiskněte tlačítko **SYSTEM MENU** (nabídka systému).

Nabídka systému se vypne.

Změna čísla předvolby

Začněte znovu od kroku 2.

Poslech radiopřijímače

Nejprve uložte stanice na předvolby - viz část „Ukládání rozhlasových stanic na předvolby“ (strana 64).

1 Opakovaně stiskněte tlačítko FUNCTION +/- (funkce), až se na displeji na předním panelu zobrazí nápis „TUNER FM“ nebo „TUNER AM“.

Naladí se naposledy přijímaná stanice.

2 Opakovaně stiskněte tlačítko PRESET +/- (předvolba) pro volbu požadované stanice na předvolbě.

Po každém stisknutí tlačítka systém naladí jednu stanici na předvolbě.

Rada

• Číslo předvolby můžete vybrat přímo stisknutím numerického tlačítka.

3 Nastavte hlasitost stisknutím tlačítka VOLUME +/- (hlasitost).

Vypnutí radiopřijímače

Stiskněte tlačítko I/⏻.

Poslech stanic, které nejsou uloženy na předvolbách

V kroku 2 použijte ruční nebo automatické ladění.

Pro ruční ladění opakovaně stiskněte tlačítko TUNING +/- (ladění).

Pro automatické ladění stiskněte a podržte tlačítko TUNING +/- (ladění). Automatické ladění se zastaví, jakmile je naladěna rozhlasová stanice. Pro ruční zastavení automatického ladění stiskněte tlačítko TUNING +/- (ladění) nebo ■.

Poslech rozhlasové stanice, jejíž frekvenci znáte

1 Opakovaně stiskněte tlačítko FUNCTION +/- (funkce), až se na displeji na předním panelu zobrazí nápis „TUNER FM“ nebo „TUNER AM“.

2 Stiskněte tlačítko D.TUNING (přímé ladění).

3 Stisknutím numerických tlačítek zvolte požadovanou frekvenci.

4 Stiskněte tlačítko ⊕.

Rada

• Pro zlepšení příjmu změňte umístění nebo polohu připojených antén.

V případě, že FM program šumí

V případě, že FM program šumí, můžete nastavit monofonní příjem. Stereofonní efekt bude zrušen, zlepší se však kvalita příjmu.

1 Stiskněte tlačítko SYSTEM MENU (nabídka systému).

2 Opakovaně stiskněte tlačítko ↑/↓, až se na displeji na předním panelu zobrazí indikace „FM MODE“ (režim FM).

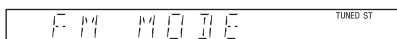

3 Stiskněte tlačítko ⊕ nebo →.

4 Stiskněte tlačítko ↑/↓ pro volbu možnosti „MONO“.

- „STEREO“: Stereofonní příjem.
- „MONO“: Monofonní příjem.

5 Stiskněte tlačítko ⊕.

Nastavení je dokončeno.

6 Stiskněte tlačítko SYSTEM MENU (nabídka systému).

Nabídka systému se vypne.

Pojmenování stanic na předvolbách

Stanice na předvolbách můžete pojmenovat. Tyto názvy (jako je například „XYZ“) se po zvolení stanice zobrazí na displeji na předním panelu systému.

Pro jednotlivé stanice na předvolbách lze zadat pouze jeden název.

Poznámka

• Není možné pojmenovat stanici RDS uloženou na předvolbě (strana 67).

1 Opakovaně stiskněte tlačítko FUNCTION +/- (funkce), až se na displeji na předním panelu zobrazí nápis „TUNER FM“ nebo „TUNER AM“.

Naladí se naposledy přijímaná stanice.

- 2** Opakovaně stiskněte tlačítko PRESET+/- (předvolba) pro volbu stanice na předvolbě, pro kterou chcete vytvořit indexový název.
- 3** Stiskněte tlačítko SYSTEM MENU (nabídka systému).
- 4** Opakovaně stiskněte tlačítko \uparrow/\downarrow , až se na displeji na předním panelu zobrazí indikace „NAME IN” (zadání názvu).

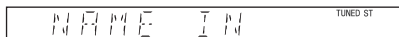

- 5** Stiskněte tlačítko \oplus nebo \rightarrow .
- 6** Pomocí tlačítka $\leftarrow/\uparrow/\downarrow$ vytvořte název.

Stiskněte tlačítko \uparrow/\downarrow pro volbu znaku a pak stiskněte tlačítko \rightarrow pro posunutí kurzoru na následující pozici.



Pro název stanice mohou být zadávána písmena, číslice a další symboly.

Pokud uděláte chybu

Opakovaně stiskněte tlačítko \leftarrow/\rightarrow , až znak, který má být změněn, začne blikat a pak stiskněte tlačítko \uparrow/\downarrow pro volbu požadovaného znaku.

Pro vymazání znaku opakovaně stiskněte tlačítko \leftarrow/\rightarrow , až znak, který má být vymazán, začne blikat a pak stiskněte tlačítko CLEAR (smazání).

- 7** Stiskněte tlačítko \oplus .
- Na displeji na předním panelu se zobrazí „COMPLETE” (hotovo) a název stanice se uloží.
- 8** Stiskněte tlačítko SYSTEM MENU (nabídka systému).
Nabídka systému se vypne.

Zobrazení názvu stanice nebo frekvence na displeji na předním panelu

Pokud je přístroj přepnut do režimu „TUNER AM” nebo „TUNER FM”, můžete si naladěnou frekvenci zkontrolovat na displeji na předním panelu.

Stiskněte tlačítko DISPLAY (zobrazení).

Po každém stisknutí tlačítka DISPLAY (zobrazení) se změní zobrazený údaj.

① \rightarrow ② \rightarrow \rightarrow ① \rightarrow

■ „TUNER FM”

Pokud je zadán název stanice

- ① Název stanice
Např. „SONY RADIO”
- ② Frekvence
Např. „FM1 87,50”
- ③ Nastavení položky „FM MODE” (režim FM)
Např. „STEREO”

Pokud není zadán název stanice

- ① Frekvence
Např. „FM1 87,50”
- ② Nastavení položky „FM MODE” (režim FM)
Např. „STEREO”

■ „TUNER AM”

Pokud je zadán název stanice

- ① Název stanice
Např. „SONY RADIO”
- ② Frekvence
Např. „AM1 576”

Pokud není zadán název stanice

- ① Frekvence
Např. „AM1 576”

Poznámka

- Po uplynutí několika sekund se obnoví původní zobrazení.

Používání systému RDS (Radio Data System)

Co to je systém RDS (Radio Data System)?

Systém Radio Data System (RDS) představuje službu rozhlasového vysílání, která umožňuje, aby rozhlasové stanice vysílaly společně s běžným programovým signálem další doplňující informace. Tento radiopřijímač nabízí užitečné funkce RDS, jako je například zobrazení názvu stanice. Systém RDS je dostupný pouze u stanic vysílajících v pásmu FM.*

Poznámka

- Systém RDS nemusí pracovat správně, pokud naladěná stanice nevysílá správně signál RDS nebo pokud je signál stanice slabý.
- * Některé stanice vysílající v pásmu FM nemusí poskytovat služby RDS nebo nemusí poskytovat stejné typy služeb. Pokud nejste obeznámeni se systémem RDS ve vaší oblasti, vyzkoušejte, které stanice jej poskytují.

Příjem vysílání v systému RDS

Zvolte stanici vysílající v pásmu FM.

Pokud jste naladili stanici poskytující služby RDS, zobrazí se název stanice* na displeji na předním panelu.

- * Pokud není přijímáno vysílání RDS, nemusí se na displeji zobrazit název stanice.

Ovládání přes konektor HDMI/externí audio zařízení

Použití funkce Control for HDMI (ovládání přes HDMI) pro televizory s funkcí „BRAVIA” Sync

Tuto funkci lze použít pouze u televizorů s funkcí „BRAVIA” Sync.

Pokud pomocí HDMI kabelu (není součástí příslušenství) propojíte zařízení Sony, která jsou kompatibilní s funkcí ovládání přes konektor HDMI, bude ovládání zjednodušeno níže uvedeným způsobem:

- Theatre Mode (režim kina) (strana 69),
- One-Touch Play (přehrávání stisknutím jediného tlačítka) (strana 69),
- System Power Off (vypnutí systému) (strana 70),
- System Audio Control (ovládání zvuku systému) (strana 70),
- Volume Limit (omezení hlasitosti) (strana 71).

Control for HDMI (ovládání přes HDMI) je standard pro vzájemné ovládání zařízení používaný protokolem CEC (Consumer Electronics Control) pro HDMI (High-Definition Multimedia Interface).

Funkce Control for HDMI (ovládání přes HDMI) nebude pracovat v následujících případech:

- pokud připojíte tento systém k zařízení, které není kompatibilní s funkcí Control for HDMI (ovládání přes HDMI),
- pokud není zařízení vybaveno konektorem HDMI.

Na dálkovém ovladači systému jsou k dispozici tlačítka pro ovládání televizoru, jako např. THEATRE (kino), ONE-TOUCH PLAY (přehrávání stisknutím jediného tlačítka), TV I/⏻. Podrobnosti - viz část „Ovládání televizoru dodaným dálkovým ovladačem“ (strana 92) a návod k obsluze televizoru.

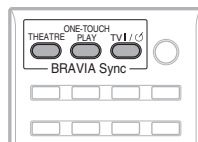

Poznámka

- V závislosti na připojeném zařízení nemusí funkce Control for HDMI (ovládání přes HDMI) pracovat. Přečtěte si návod k obsluze vašeho zařízení.
- Funkce Control for HDMI (ovládání přes HDMI) nemusí pracovat, pokud připojíte jiné zařízení než Sony, i když je toto zařízení kompatibilní s funkcí Control for HDMI (ovládání přes HDMI).

Příprava pro použití funkce Control for HDMI (ovládání přes HDMI)

(Control for HDMI - Easy Setting) (ovládání přes HDMI - snadné nastavení)

Systém je kompatibilní s funkcí Control for HDMI - Easy Setting (ovládání přes HDMI - snadné nastavení). Pokud je televizor kompatibilní s funkcí Control for HDMI - Easy Setting (ovládání přes HDMI - snadné nastavení), můžete nastavit funkci [CONTROL FOR HDMI] (ovládání přes HDMI) systému automaticky provedením nastavení na televizoru. Podrobnosti - viz návod k obsluze televizoru.

Pokud televizor není kompatibilní s funkcí Control for HDMI - Easy Setting (ovládání přes HDMI - snadné nastavení), nastavte funkci Control for HDMI (ovládání přes HDMI) na systému a televizoru ručně.

Poznámka

- Zobrazované položky se různí v závislosti na modelu pro určitou zemi.

- 1 Ujistěte se, že je systém a televizor propojen kabelem HDMI.**
- 2 Zapněte televizor a stiskněte tlačítko I/⏻ pro zapnutí systému.**
- 3 Přepněte přepínač vstupů na televizoru tak, aby se signál ze systému přiváděný přes vstup HDMI zobrazil na obrazovce televizoru.**

4 Nastavte funkci Control for HDMI (ovládání přes HDMI) na systému a televizoru.

Podrobnosti o nastavení funkce na systému - viz následující kroky. Podrobnosti o nastavení funkce na televizoru - viz návod k obsluze televizoru (v závislosti na televizoru může být ve výchozím nastavení funkce Control for HDMI (ovládání přes HDMI) vypnutá).

Zapnutí/vypnutí funkce [CONTROL FOR HDMI] (ovládání přes HDMI)

- 1 Opakovaně stiskněte tlačítko **FUNCTION +/-** (funkce), až se na displeji na předním panelu zobrazí indikace „DVD”.
- 2 Ve chvíli, kdy je systém v režimu zastavení, stiskněte tlačítko **DISPLAY** (zobrazení).
Na obrazovce televizoru se zobrazí nabídka Control Menu (nabídka ovládání).
- 3 Stiskněte tlačítko **↑/↓** pro volbu nabídky **[SETUP]** (nastavení) a pak stiskněte tlačítko **+**.
Zobrazí se položky nabídky [SETUP] (nastavení).
- 4 Stiskněte tlačítko **↑/↓** pro volbu položky **[CUSTOM]** (uživatelské nastavení) a pak stiskněte tlačítko **+**.
Zobrazí se nabídka Setup (nastavení).
- 5 Stiskněte tlačítko **↑/↓** pro volbu nabídky **[HDMI SETUP]** (nastavení HDMI) a pak stiskněte tlačítko **+**.
Zobrazí se položky nabídky [HDMI SETUP] (nastavení HDMI).
- 6 Stiskněte tlačítko **↑/↓** pro volbu položky **[CONTROL FOR HDMI]** (ovládání přes HDMI) a pak stiskněte tlačítko **+**.
- 7 Stiskněte tlačítko **↑/↓** pro volbu nastavení a pak stiskněte tlačítko **+**.
 - [OFF] (vypnuto): Vypnuto.
 - [ON] (zapnuto): Zapnuto.

Poznámka

- Pokud se zobrazí zpráva [Please verify the HDMI connection.] (Zkontrolujte prosím HDMI připojení.), ujistěte se, že je HDMI připojení provedeno správně.

Použití funkce Theatre Mode (režim kina)

(Theatre Mode) (režim kina)

Pokud je váš televizor kompatibilní s funkcí Theatre Mode (režim kina), můžete si vychutnat optimální obraz pro filmy. Po stisknutí tlačítka THEATRE (kino) bude zvuk automaticky vycházet z reprosoustav systému.

Sledování DVD stisknutím jediného tlačítka

(One-Touch Play) (přehrávání stisknutím jediného tlačítka)

Po stisknutí tlačítka ONE-TOUCH PLAY se televizor zapne, přepne se na vstupní režim DVD a systém automaticky spustí přehrávání disku.

Funkce One-Touch Play (přehrávání stisknutím jediného tlačítka) rovněž pracuje, pokud:

- stisknete tlačítko **⏏** během doby, kdy je zásuvka pro disk otevřená a na displeji na předním panelu se zobrazí symbol **▷**,
- zavřete zásuvku pro disk zatlačením na zásuvku pro disk,
- stisknete tlačítko DVD TOP MENU/DVD MENU (hlavní nabídka DVD/nabídka DVD) a na displeji na předním panelu se zobrazí symbol **▷**,
- zvolíte funkci „DVD” stisknutím tlačítka **FUNCTION +/-** (funkce) a na displeji na předním panelu se zobrazí symbol **▷**.

Poznámka

- Funkce One-Touch Play (přehrávání stisknutím jediného tlačítka) nepracuje při stisknutí tlačítka **▷**.

System a televizor pracují následovně (např.):

Tento systém	Televizor
Zapne se. (Pokud již není zapnutý.)	Zapne se. (Pokud již není zapnutý.)
↓	↓
Přepne se na funkci „DVD“.	Přepne se na vstup HDMI.
↓	↓
Spustí přehrávání disku. Zvuk bude přehráván přes reproduktory systému.	Vypne zvuk. (System Audio Control) (ovládání zvuku systému)

Poznámka

- Ujistěte se, že je HDMI připojení provedeno správně a nastavte položku [CONTROL FOR HDMI] (ovládání přes HDMI) na [ON] (zapnuto).
- V závislosti na televizoru nemusí být přehrán začátek obsahu.
- V závislosti na disku může spuštění přehrávání chvíli trvat.

Současné vypnutí systému a televizoru

(System Power Off) (vypnutí systému)

Pokud vypnete televizor stisknutím tlačítka POWER (napájení) na dálkovém ovladači televizoru nebo tlačítka TV I/⏻ na dálkovém ovladači systému, systém se rovněž automaticky vypne.

Poznámka

- Před použitím funkce System Power Off (vypnutí systému) proveďte vhodné nastavení televizoru. Podrobnosti - viz návod k obsluze televizoru.
- V závislosti na stavu systému (např. při výběru jiné funkce než „DVD“ nebo „TV“ nebo při přehrávání disku CD) se systém nemusí automaticky vypnout.

Poslech TV zvuku přes reproduktory tohoto systému

(System Audio Control) (ovládání zvuku systému)

Tato funkce umožňuje poslouchat TV zvuk přes reproduktory tohoto systému.

Pro použití této funkce propojte systém a televizor audio kabelem (není součástí příslušenství) a HDMI kabelem (není součástí příslušenství) (strana 23).

V závislosti na televizoru může být při nastavení systému na funkci „TV“ aktivována funkce System Audio Control (ovládání zvuku systému). TV zvuk vychází z reproduktů systému a hlasitost reproduktorů televizoru je snížena na minimum.

Funkci System Audio Control (ovládání zvuku systému) můžete použít následovně:

- Pokud sledujete televizi a funkce systému je nastavena na „TV“, bude TV zvuk automaticky přehráván přes reproduktory systému.
- Hlasitost systému můžete ovládat pomocí dálkového ovladače televizoru.
- Pokud vypnete systém nebo přepnete funkci systému na jinou funkci než „TV“, bude TV zvuk přehráván přes reproduktory televizoru.

Funkci System Audio Control (ovládání zvuku systému) můžete rovněž ovládat z nabídky televizoru. Podrobnosti - viz návod k obsluze televizoru.

Poznámka

- Pokud zapnete televizor před zapnutím systému, nebude TV zvuk chvíli vystupovat.
- Pokud je televizor v režimu PAP (obraz a obraz), nebude funkce System Audio Control (ovládání zvuku systému) pracovat. Po ukončení režimu PAP se obnoví způsob výstupu TV zvuku použitý před aktivací režimu PAP.
- Pokud vyberete TV program během přehrávání disku DVD na systému, funkce „TV“ se automaticky nastaví na výstup TV zvuku.
- Pokud během sledování televize aktivujete funkci One-Touch Play (přehrávání stisknutím jediného tlačítka), aktivuje se i funkce System Audio Control (ovládání zvuku systému) a TV zvuk bude vypnut.
- Během záznamu skladeb z hudebního CD na USB zařízení nebude funkce System Audio Control (ovládání zvuku systému) pracovat.

Rada

- Systém a televizor můžete propojit digitálně. Podrobnosti - viz (strana 24).

Nastavení maximální úrovně hlasitosti systému

(Volume Limit) (omezení hlasitosti)

Pokud v nabídce televizoru nebo stisknutím tlačítka THEATRE (kino) změníte způsob výstupu TV zvuku na výstup přes reprosoustavy systému, může být v závislosti na úrovni hlasitosti systému reprodukován hlasitý zvuk. Tomu můžete zabránit omezením maximální úrovně hlasitosti. Podrobnosti - viz část „[VOLUME LIMIT] (omezení hlasitosti)“ (strana 58).

Přehrávání audio souborů/souborů obrázků JPEG z USB zařízení

Pokud k systému připojíte USB zařízení, jako je např. digitální hudební přehrávač nebo paměťové USB zařízení (není součástí příslušenství), můžete přehrávat audio soubory (soubory MP3/WMA/AAC)/soubory obrázků JPEG uložené na USB zařízení.

Seznam USB zařízení, která lze k systému připojit - viz „Kompatibilní USB zařízení“ (příloha).

Na systému lze přehrávat pouze audio soubory ve formátu MP3/WMA/AAC*.

* Soubory s ochranou autorských práv (Digital Rights Management) nelze na systému přehrávat.

Poznámka

- Systém není schopen přehrávat soubory WMA/AAC na disku DATA CD/DATA DVD.

Poznámky ke kompatibilním USB zařízením

- Nepoužívejte USB zařízení, která nejsou uvedena v seznamu „Kompatibilní USB zařízení“ (příloha). Správná funkce jiných než uvedených modelů není zaručena.
- Správná funkce však nemusí být zaručena ani při použití specifikovaných modelů.
- Některá z těchto USB zařízení nemusí být v určitých oblastech prodávána.

Připojení USB zařízení

Přední panel

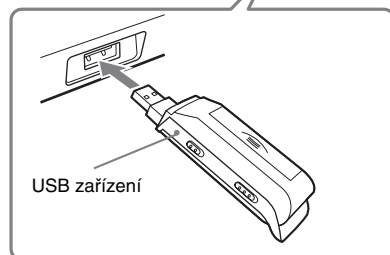

Poznámka

- Pokud chcete použít konektor AUDIO IN/A.CAL MIC (audio vstup/mikrofon pro automatickou kalibraci) a současně je připojeno USB zařízení, buďte opatrní, protože mezi těmito konektory je k dispozici málo prostoru.

1 Opakovaně stiskněte tlačítko FUNCTION +/- (funkce), až se na displeji na předním panelu zobrazí indikace „USB“.

2 Připojte USB zařízení (digitální hudební přehrávač nebo paměťové USB zařízení) do konektoru  (USB).

Po připojení USB zařízení se na displeji na předním panelu zobrazí během načítání všech dat na USB zařízení nápis „READING“ (načítání).

Poznámka

- Při připojování USB zařízení se ujistěte, že jej připojíte správným směrem.
- USB zařízení nezasunujte do konektoru násilím, protože by mohlo dojít k poškození zařízení.
- Do USB konektoru nepřipojujte žádné jiné zařízení kromě USB zařízení a nevkládejte do něj žádné předměty.
- Podle typu USB zařízení může trvat asi 10 sekund, než se na displeji na předním panelu zobrazí nápis „READING“ (načítání).

Vyjmutí USB zařízení

1 Stiskněte tlačítko  pro zastavení přehrávání.

2 Stiskněte tlačítko  pro vypnutí systému.

3 Vyjměte USB zařízení.

Poznámky k USB zařízení

- Systém je schopen přehrávat až 200 složek včetně alb, která neobsahují audio soubory a soubory obrázků. Pokud je v USB zařízení uloženo více než 200 složek, závisí rozpoznání složek systémem na jejich struktuře.
- Systém je schopen přehrát následující soubory.

Soubor	Přípona souboru
Soubor MP3	„.mp3“
Soubor WMA	„.wma“
Soubor AAC	„.m4a“
Soubor obrázku JPEG	„.jpg“ nebo „.jpeg“

Systém bude přehrávat jakékoliv soubory s výše uvedenou příponou, i když nejsou ve formátu MP3/WMA/AAC/JPEG. Při přehrávání tohoto typu dat však může dojít k reprodukci hlasitého šumu, který může poškodit vaše reprosoustavy.

- V následujících situacích/při použití následujících USB zařízení může spuštění přehrávání trvat delší dobu:
 - pokud používáte USB zařízení se složitou stromovou strukturou složek,
 - pokud je právě přehráván audio soubor nebo soubor obrázku JPEG v jiné složce.
- V závislosti na formátu souborů uložených v USB zařízení nemusí být možné přehrávat tyto soubory na systému.
- Systém je schopen přehrávat soubory uložené ve složkách do osmé úrovně.
- V závislosti na typu souboru nemusí být možné audio soubor přehrát na systému.
- Při připojení USB zařízení systém načte všechny soubory uložené v USB zařízení. Pokud je v USB zařízení uloženo mnoho složek nebo souborů, bude načítání trvat delší dobu.
- Nepřipojujte USB zařízení k systému pomocí USB rozbočovače.
- Při připojení některých USB zařízení může být mezi provedením operace na USB zařízení a reakcí systému určitá prodleva.
- Systém nemusí podporovat všechny funkce připojeného USB zařízení.
- Soubory zaznamenané pomocí zařízení, jako je např. počítač, nemusí být přehrávány v pořadí, v jakém byly zaznamenány.
- Pořadí přehrávání na systému se může lišit od pořadí přehrávání na připojeném USB zařízení.
- Před odpojením USB zařízení vždy vypněte systém. Při odpojování USB zařízení ve chvíli, kdy je systém zapnutý, může dojít k poškození dat na USB zařízení.
- Na USB zařízení, které obsahuje audio soubory nebo soubory obrázků JPEG, neukládejte jiné typy souborů nebo nepotřebné složky.
- Složky, které neobsahují audio soubory nebo soubory obrázků JPEG, jsou přeskočeny.

- Nelze zaručit kompatibilitu s veškerým kódovacím/zapisovacím softwarem pro formát MP3/WMA/AAC, záznamovými zařízeními a záznamovými médii. Nekompatibilní USB zařízení může způsobit šum, poškodit data nebo nemusí být možné provést přehrávání vůbec.
- Před použitím USB zařízení se ujistěte, že v USB zařízení nejsou uloženy žádné soubory napadené virem.

Výběr audio souboru nebo složky

- 1** Opakovaně stiskněte tlačítko **FUNCTION +/-** (funkce), až se na displeji na předním panelu zobrazí indikace „USB”.
- 2** Ve chvíli, kdy je systém v režimu zastavení, stiskněte tlačítko **DISPLAY** (zobrazení).
Na obrazovce televizoru se zobrazí nabídka Control Menu (nabídka ovládání).
- 3** Stiskněte tlačítko **↑/↓** pro volbu položky **[MUSIC, IMAGE]** (režim - hudba, obrázek) a pak stiskněte tlačítko **+**.
Zobrazí se možnosti položky [MODE (MUSIC, IMAGE)] (režim - hudba, obrázek).
- 4** Stiskněte tlačítko **↑/↓** pro volbu možnosti [MUSIC] (hudba).
- 5** Stiskněte tlačítko **+**.
- 6** Stiskněte tlačítko **DVD MENU** (nabídka DVD).
Zobrazí se složky uložené v USB zařízení. V průběhu přehrávání složky se její název zobrazí šedým stínováním.



- 7** Stiskněte tlačítko **↑/↓** pro volbu složky.

■ **Přehrávání audio souborů ve složce**
Stiskněte tlačítko **▷** pro spuštění přehrávání zvolené složky.

■ Volba audio souboru

Stiskněte tlačítko **+**.

Zobrazí se seznam souborů obsažených ve složce.



Stiskněte tlačítko **↑/↓** pro volbu souboru a pak stiskněte tlačítko **+**.

Systém spustí přehrávání vybraného souboru. Stisknutím tlačítka **DVD MENU** (nabídka DVD) můžete seznam souborů vypnout. Dalším stisknutím tlačítka **DVD MENU** (nabídka DVD) se zobrazí seznam složek.

Radá

- Systém je schopen rozpoznat až 150 audio souborů v jedné složce.

Zastavení přehrávání

Stiskněte tlačítko **■**.

Přehrávání následujícího nebo předchozího audio souboru

Stiskněte tlačítko **▶▶/I◀◀**. Mějte na paměti, že následující složku je možno zvolit dalším stisknutím tlačítka **▶▶** po posledním souboru v aktuální složce, ale není možno se vrátit do předchozí složky stisknutím tlačítka **I◀◀**. Pro návrat do předchozí složky zvolte složku ze seznamu složek.

Návrat k předchozímu zobrazení

Stiskněte tlačítko **↶** RETURN (návrat).

Vypnutí zobrazení

Stiskněte tlačítko **DVD MENU** (nabídka DVD).

Další možnosti ovládání

Viz část „Další možnosti ovládání“ (strana 37).

Výběr souboru obrázku JPEG nebo složky

- 1** Opakovaně stiskněte tlačítko **FUNCTION +/-** (funkce), až se na displeji na předním panelu zobrazí indikace „USB”.
- 2** Ve chvíli, kdy je systém v režimu zastavení, stiskněte tlačítko **DISPLAY** (zobrazení).
Na obrazovce televizoru se zobrazí nabídka Control Menu (nabídka ovládání).
- 3** Stiskněte tlačítko **↑/↓** pro volbu položky **[MODE (MUSIC, IMAGE)]** (režim - hudba, obrázek) a pak stiskněte tlačítko **⊕**.
Zobrazí se možnosti položky [MODE (MUSIC, IMAGE)] (režim - hudba, obrázek).
- 4** Stiskněte tlačítko **↑/↓** pro volbu možnosti [IMAGE] (obrázek).
- 5** Stiskněte tlačítko **⊕**.
- 6** Stiskněte tlačítko **DVD MENU** (nabídka DVD).
Zobrazí se složky uložené v USB zařízení. V průběhu přehrávání složky se její název zobrazí šedým stínováním.

FOLDER LIST	
01	Let's Talk About Love (1985)
02	1st Album (1986)
03	In the Middle of Nowhere (1986)
04	Ready for Romance (1986)
05	In the Garden of Venus (1987)
06	Romantic Warriors (1987)
07	Back for Good (1988)
08	Alone (1999)

- 7** Stiskněte tlačítko **↑/↓** pro volbu složky.
■ Přehrávání souborů obrázků JPEG ve složce ve formě prezentace (slide show)
Stiskněte tlačítko **▷** pro spuštění přehrávání zvolené složky.
Obrázky JPEG budou přehrávány jako prezentace (slide show). Můžete změnit interval prezentace (strana 75) a přidat efekty do prezentace (slide show) (strana 75).

■ Výběr souboru obrázku JPEG pomocí zobrazení vnořených obrazovek

Stiskněte tlačítko **PICTURE NAVI** (navigace obrazu).

Soubory obrázků JPEG ve složce se zobrazí na 16 vnořených obrazovkách.

1	2	3	4	
5	6	7	8	
9	10	11	12	
13	14	15	16	

Stiskněte tlačítko **←/↑/↓/→** pro volbu souboru obrázku JPEG, který si chcete prohlédnout a pak stiskněte tlačítko **⊕**.
Pro návrat k normálnímu zobrazení stiskněte tlačítko **↶** RETURN (návrat).

Rada

- Na pravé straně obrazovky televizoru se zobrazí posuvník. Zbývající soubory obrázků JPEG zobrazíte po výběru spodního obrázku JPEG a stisknutí tlačítka **↓**. K předcházejícímu souboru obrázku JPEG se vrátíte po výběru horního obrázku JPEG a stisknutí tlačítka **↑**.
- Systém je schopen rozpoznat až 150 souborů obrázků JPEG v jedné složce.

Přehrávání následujícího nebo předchozího obrázku JPEG

Stiskněte tlačítko **←/→** ve chvíli, kdy není zobrazena nabídka Control Menu (nabídka ovládání). Mějte na paměti, že následující složku je možno zvolit dalším stisknutím tlačítka **→** po posledním obrázku v aktuální složce, ale není možno se vrátit do předchozí složky stisknutím tlačítka **←**. Pro návrat do předchozí složky zvolte složku ze seznamu složek.

Otočení obrázku JPEG

Ve chvíli, kdy je na obrazovce televizoru zobrazen obrázek JPEG, jej můžete otočit o 90 stupňů.

Během prohlížení obrázku JPEG stiskněte tlačítko **↑/↓**.

Pro návrat k normálnímu zobrazení stiskněte tlačítko **CLEAR** (smazání).

Poznámka

- Obrázek JPEG nelze otočit při nastavení položky [JPEG RESOLUTION] (rozlišení JPEG) v nabídce [HDMI SETUP] (nastavení HDMI) na [(1 920 × 1 080i) HD] nebo [(1 920 × 1 080i) HD].

Zastavení přehrávání

Stiskněte tlačítko .

Další možnosti ovládání

Viz část „Další možnosti ovládání“ (strana 37).

Nastavení doby zobrazení souborů obrázků JPEG při prezentaci (slide show)

1 Dvakrát stiskněte tlačítko DISPLAY (zobrazení).

Na obrazovce televizoru se zobrazí nabídka Control Menu (nabídka ovládání).

2 Stiskněte tlačítko pro volbu položky [INTERVAL] (interval) a pak stiskněte tlačítko .

Zobrazí se možnosti položky [INTERVAL] (interval).

3 Stiskněte tlačítko pro volbu nastavení.

- [NORMAL] (normální): Nastavení intervalu na dobu asi 6 až 9 sekund.
- [FAST] (rychle): Nastavení kratší doby trvání než u možnosti [NORMAL] (normální).
- [SLOW 1] (pomalu 1): Nastavení delší doby trvání než u možnosti [NORMAL] (normální).
- [SLOW 2] (pomalu 2): Nastavení delší doby trvání než u možnosti [SLOW 1] (pomalu 1).

4 Stiskněte tlačítko .

Poznámka

- Doba pro zobrazení některých souborů obrázků JPEG může být delší než zvolené nastavení. To se týká zejména souborů obrázků v progresivním formátu JPEG nebo souborů obrázků JPEG s 3 000 000 nebo více pixely.

Volba efektu pro soubory obrázků JPEG při prezentaci (slide show)

1 Dvakrát stiskněte tlačítko DISPLAY (zobrazení).

Na obrazovce televizoru se zobrazí nabídka Control Menu (nabídka ovládání).

2 Stiskněte tlačítko pro volbu položky [EFFECT] (efekt) a pak stiskněte tlačítko .

Zobrazí se možnosti položky [EFFECT] (efekt).

3 Stiskněte tlačítko pro volbu nastavení.

- [MODE 1] (režim 1): Obrázek se roztáhne odshora dolů.
- [MODE 2] (režim 2): Obrázek se na obrazovce televizoru roztáhne zleva doprava.
- [MODE 3] (režim 3): Obrázek se roztáhne směrem od středu obrazovky televizoru k okrajům.
- [MODE 4] (režim 4): Budou se náhodně vybírat jednotlivé efekty.
- [MODE 5] (režim 5): Následující obrázek se nasune přes předcházející obrázek.
- [OFF] (vypnuto): Vypnuto.

4 Stiskněte tlačítko .

Poznámka

- Nastavení položky [EFFECT] (efekt) se neuplatní, pokud je položka [JPEG RESOLUTION] (rozlišení JPEG) v nabídce [HDMI SETUP] (nastavení HDMI) nastavena na [(1 920 × 1 080i) HD] nebo [(1 920 × 1 080i) HD] (strana 59).

Zobrazení seznamu audio souborů/souborů obrázků JPEG

1 V průběhu přehrávání stiskněte tlačítko DISPLAY (zobrazení).

Na obrazovce televizoru se zobrazí nabídka Control Menu (nabídka ovládání).

2 Stiskněte tlačítko pro volbu položky [BROWSING] (procházení) a pak stiskněte tlačítko .

Zobrazí se možnosti položky [BROWSING] (procházení).

- 3 Stiskněte tlačítko \uparrow/\downarrow pro volbu požadovaného seznamu a pak stiskněte tlačítko \oplus .**
- [FOLDER LIST] (seznam složek): Zobrazí se seznam složek. Pokračujte krokem 2 v části „Výběr audio souboru nebo složky“ nebo „Výběr souboru obrázku JPEG nebo složky“.

- [PICTURE LIST] (seznam obrázků): Soubory obrázků JPEG ve složce se zobrazí na 16 vnořených obrazovkách. Pokračujte krokem 2 v části „Výběr souboru obrázku JPEG nebo složky“.

Opakované přehrávání

(Repeat Play) (opakované přehrávání)

Můžete opakovaně přehrávat audio soubory/ soubory obrázků JPEG uložené v USB zařízení.

- 1 V průběhu přehrávání stiskněte tlačítko \square DISPLAY (zobrazení).**
Na obrazovce televizoru se zobrazí nabídka Control Menu (nabídka ovládání).
- 2 Stiskněte tlačítko \uparrow/\downarrow pro volbu položky \leftarrow [REPEAT] (opakované přehrávání) a pak stiskněte tlačítko \oplus .**
Zobrazí se možnosti položky [REPEAT] (opakované přehrávání).
- 3 Stiskněte tlačítko \uparrow/\downarrow pro volbu položky, která se má přehrávat opakovaně.**
 - [OFF] (vypnuto): Vypnuto.
 - [MEMORY] (paměťové zařízení): Můžete opakovaně přehrávat všechny složky uložené v USB zařízení.
 - [FOLDER] (složka): Můžete opakovaně přehrávat aktuální složku.
 - [TRACK] (skladba) (pouze audio soubory): Můžete opakovaně přehrávat aktuální soubor.
- 4 Stiskněte tlačítko \oplus .**
Položka je zvolena.

Návrat k normálnímu přehrávání

Stiskněte tlačítko CLEAR (smazání) nebo v kroku 3 zvolte možnost [OFF] (vypnuto).

Vypnutí nabídky Control Menu (nabídka ovládání)

Opakovaně stiskněte tlačítko \square DISPLAY (zobrazení), až se nabídka Control Menu (nabídka ovládání) vypne.

Poznámka

- Pokud je režim [MODE (MUSIC, IMAGE)] (režim - hudba, obrázek) nastaven na [IMAGE] (obrázek) (strana 74), nebudete moci zvolit možnost [TRACK] (skladba).

Vyhledávání audio souboru/ souboru obrázku JPEG/složky

Obsah USB zařízení můžete prohledávat podle audio souboru, souboru obrázků JPEG nebo složky. Jelikož jsou audio souborům a souborům obrázků JPEG uloženým v USB zařízení přiřazena jednoznačná čísla, můžete požadovaný audio soubor nebo soubor obrázku JPEG zvolit přímo zadáním jeho čísla.

- 1 Stiskněte tlačítko \square DISPLAY (zobrazení). (Při přehrávání souborů obrázků JPEG stiskněte tlačítko \square DISPLAY (zobrazení) dvakrát.)**
Na obrazovce televizoru se zobrazí nabídka Control Menu (nabídka ovládání).
- 2 Stiskněte tlačítko \uparrow/\downarrow pro volbu způsobu vyhledávání.**
 - [TRACK] (skladba): Audio soubory.
 - [FILE] (soubor): Soubory obrázků JPEG.
 - [FOLDER] (složka): Složky.

Je zvoleno [** (**)] (** představuje číslo). Číslo v závorkách udává celkový počet audio souborů, souborů obrázků JPEG nebo složek.

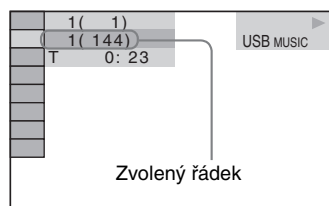

- 3 Stiskněte tlačítko \oplus .**

[** (***)] se změnil na [– (***)].

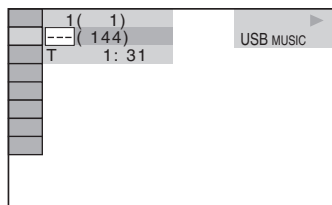

4 Stiskněte tlačítko \uparrow/\downarrow nebo numerická tlačítka pro volbu požadovaného čísla.

Pokud uděláte chybu, stiskněte tlačítko CLEAR (smazání) pro zrušení čísla.

5 Stiskněte tlačítko \oplus .

Systém zahájí přehrávání od zvoleného čísla.

Zobrazení informací o audio souboru na displeji na předním panelu

Opakovaně stiskněte tlačítko DISPLAY (zobrazení).

Po každém stisknutí tlačítka DISPLAY (zobrazení) během přehrávání disku se údaje na displeji změní následovně:

① \leftrightarrow ②

① Doba přehrávání a číslo aktuální skladby

② Název skladby (souboru)*

* Pokud soubor MP3 obsahuje ID3 tag, zobrazí systém název složky/skladby (souboru) podle informací ID3 tagu.

Systém podporuje ID3 tag verze 1.0/1.1/2.2/2.3.

Při použití ID3 tagů verze 1.0/1.1 i 2.2/2.3

u jednoho souboru MP3 má prioritu zobrazení informací ID3 tagu verze 2.2/2.3.

Poznámka

- Pokud není možno zobrazit název audio souboru, zobrazí se místo toho na displeji na předním panelu „*“.
- Název souboru nemusí být zobrazen v závislosti na textu.
- Doba přehrávání souborů MP3 nemusí být zobrazena správně.

Zobrazení informací o audio souboru na obrazovce televizoru

Informace o audio souboru, jako např. informace o čase, názvu složky/audio souboru a datovém toku (množství dat za sekundu u aktuálního audio souboru), můžete zobrazit na obrazovce televizoru.

V průběhu přehrávání stiskněte tlačítko DISPLAY (zobrazení).

Informace o audio souboru se zobrazí na obrazovce televizoru.

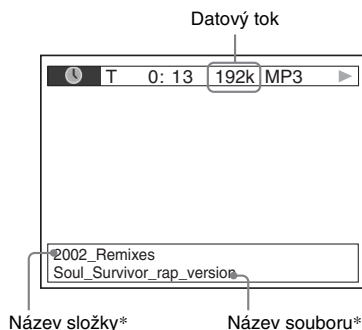

- * Pokud soubor MP3 obsahuje ID3 tag, zobrazí systém název složky/skladby (souboru) podle informací ID3 tagu.
- Systém podporuje ID3 tag verze 1.0/1.1/2.2/2.3. Při použití ID3 tagů verze 1.0/1.1 i 2.2/2.3 u jednoho souboru MP3 má prioritu zobrazení informací ID3 tagu verze 2.2/2.3.

Poznámka

- Pro některé jazyky se nemusí zobrazovat určité znaky/značky.
- V závislosti na typu přehrávaného souboru může systém zobrazovat pouze omezený počet znaků. Kromě toho (rovněž v závislosti na souboru) se nemusí zobrazit všechny textové znaky.

Zobrazení informací o datu u souboru obrázku JPEG

Informace o datu je možno zobrazovat při přehrávání, pokud je v souboru obrázku zaznamenána záložka (tag) Exif*.

V průběhu přehrávání dvakrát stiskněte tlačítko  **DISPLAY** (zobrazení).

Na obrazovce televizoru se zobrazí nabídka Control Menu (nabídka ovládání).

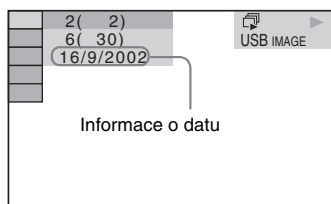

* Formát „Exchangeable Image File Format“ představuje formát pro digitální fotoaparáty definovaný sdružením Japan Electronics and Information Technology Industries Association (JEITA).

Rada

• Informace o datu jsou ve formátu [DD/MM/YYYY].
DD: Den
MM: Měsíc
YYYY: Rok

Ukládání skladeb do USB zařízení

Skladby z hudebního CD můžete uložit do USB zařízení ve formátu MP3. Můžete rovněž zkopírovat soubory MP3 z disku DATA CD/ DATA DVD do USB zařízení.

Připojení USB zařízení - viz část „Připojení USB zařízení“ (strana 71).







Uložená hudba je určena pouze pro domácí použití. Použití hudby mimo toto omezení vyžaduje povolení od vlastníka autorských práv.

Poznámky k záznamu/kopírování na USB zařízení

- Nepřipojujte USB zařízení k systému pomocí USB rozbočovače.
- Ujistěte se, že je na USB zařízení k dispozici dostatečná kapacita paměti pro záznam nebo kopírování.
- Neodpojujte USB zařízení během záznamu/kopírování.
- Při záznamu skladeb z CD jsou skladby uloženy jako soubory MP3 s datovým tokem 128 kb/s.
- Při kopírování souborů MP3 z disku DATA CD/DATA DVD jsou soubory MP3 uloženy se stejným datovým tokem jako originální soubory MP3.
- Informace CD textu nejsou ve vytvořených souborech MP3 obsaženy.
- Při zastavení záznamu v jeho průběhu bude právě zaznamenávaný soubor MP3 vymazán.
- Záznam se automaticky zastaví, pokud:
 - během záznamu/kopírování dojde k zaplnění paměťové kapacity USB zařízení,
 - počet souborů MP3 na USB zařízení dosáhne maximálního počtu, který je systém schopen rozpoznat.
- Do jedné složky můžete uložit až 150 souborů.
- Na jedno USB zařízení můžete uložit až 199 složek.
- Pokud složka, kterou chcete vymazat, neobsahuje soubory v audio formátu nebo obsahuje podsložky, nebudou tato data vymazána.

- Pokud se pokusíte na USB zařízení zaznamenat již existující složku nebo soubor se stejným názvem, přidá se za název složky/souboru pořadové číslo, aniž by byla přepsána originální složka/soubor.
- V závislosti na formátu souborů uložených v USB zařízení nemusí být možné přehrávat tyto soubory na systému.

Záznam skladeb z hudebního CD na USB zařízení

- 1 Vložte hudební CD.**
- 2 Ve chvíli, kdy je systém v režimu zastavení, stiskněte tlačítko  DISPLAY (zobrazení).**
Na obrazovce televizoru se zobrazí nabídka Control Menu (nabídka ovládání).
- 3 Stiskněte tlačítko  pro volbu položky  [USB RECORDING] (záznam na USB) a pak stiskněte tlačítko .**
- 4 Stiskněte tlačítko  pro volbu možnosti [TRACK] (skladba) a pak stiskněte tlačítko .**
Na displeji na předním panelu se zobrazí nápis „READING” (načítání) a potom se skladby zaznamenané na hudebním CD zobrazí na obrazovce televizoru.

Poznámka

- Podle počtu skladeb může jejich zobrazení trvat delší dobu.

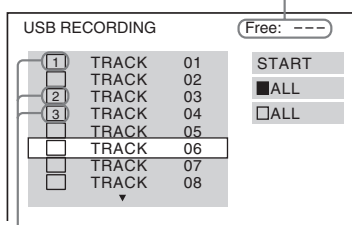

- 5 Vybte skladbu, kterou chcete zaznamenat.**

Kapacita pro záznam na USB zařízení





Skladby, které budou zaznamenány.

■ Výběr požadované skladby



Stiskněte tlačítko  pro výběr skladby a pak stiskněte tlačítko .

Skladby budou označeny v pořadí, v jakém jste je vybrali.



■ Výběr všech skladeb na hudebním CD

Stiskněte tlačítko  pro volbu možnosti [■ ALL] (vše) a pak stiskněte tlačítko .

■ Zrušení výběru skladby

Stiskněte tlačítko  pro výběr skladby a pak stiskněte tlačítko . Značka u skladby zmizí.

■ Zrušení výběru všech skladeb







Stiskněte tlačítko  pro volbu možnosti [□ ALL] (vše) a pak stiskněte tlačítko .

- 6 Stiskněte tlačítko  pro volbu možnosti [START] (spuštění) a pak stiskněte tlačítko .**

Systém zahájí záznam a zobrazí stav jeho průběhu.

Pro ukončení záznamu stiskněte tlačítko ■.

Kopírování souborů MP3 z disku DATA CD/DATA DVD na USB zařízení

- 1 Vložte disk DATA CD/DATA DVD.**
- 2 Ve chvíli, kdy je systém v režimu zastavení, stiskněte tlačítko  DISPLAY (zobrazení).**
Na obrazovce televizoru se zobrazí nabídka Control Menu (nabídka ovládání).
- 3 Stiskněte tlačítko  pro volbu položky  [USB RECORDING] (záznam na USB) a pak stiskněte tlačítko .**
- 4 Stiskněte tlačítko  pro volbu možnosti [TRACK] (skladba) nebo [FOLDER] (složka) a pak stiskněte tlačítko .**

- [TRACK] (skladba): Zobrazí se seznam složek zaznamenaných na disku DATA CD/DATA DVD. Můžete zkopírovat požadovaný soubor MP3.

- [FOLDER] (složka): Zobrazí se seznam složek zaznamenaných na disku DATA CD/DATA DVD. Můžete zkopírovat všechny soubory MP3 ve složce. Přejděte ke kroku 6.

Na displeji na předním panelu se zobrazí nápis „READING” (načítání) a potom se skladby/složky zobrazí na obrazovce televizoru.

Poznámka

- Podle počtu skladeb/složek může jejich zobrazení trvat delší dobu.

5 Stiskněte tlačítko \uparrow/\downarrow pro volbu požadované složky a pak stiskněte tlačítko \oplus .

Zobrazí se soubory MP3 ve zvolené složce.

6 Vyberte soubor MP3/složku, kterou chcete zkopírovat.



Soubory MP3/složky, které budou zkopírovány.

■ Výběr požadovaného souboru MP3/složky

Stiskněte tlačítko \uparrow/\downarrow pro výběr souboru MP3/složky a pak stiskněte tlačítko \oplus . Soubory MP3/složky budou označeny.

■ Výběr všech souborů MP3/složek

Stiskněte tlačítko $\leftarrow/\uparrow/\downarrow/\rightarrow$ pro volbu možnosti [ALL] (vše) a pak stiskněte tlačítko \oplus .

■ Zrušení výběru souboru MP3/složky

Stiskněte tlačítko \uparrow/\downarrow pro výběr souboru MP3/složky a pak stiskněte tlačítko \oplus . Značka u souboru MP3/složky zmizí.

■ Zrušení výběru všech souborů MP3/složek

Stiskněte tlačítko $\leftarrow/\uparrow/\downarrow/\rightarrow$ pro volbu možnosti [ALL] (vše) a pak stiskněte tlačítko \oplus .

7 Stiskněte tlačítko $\leftarrow/\uparrow/\downarrow/\rightarrow$ pro volbu možnosti [START] (spuštění) a pak stiskněte tlačítko \oplus .

Systém zahájí kopírování a zobrazí stav jeho průběhu.

Pro ukončení kopírování stiskněte tlačítko



Návrat k předchozímu zobrazení

Stiskněte tlačítko \curvearrowright RETURN (návrát).

Poznámka

- Z disku DATA CD/DATA DVD obsahujícího audio soubory můžete zkopírovat pouze soubory MP3.

Vymazání audio souborů z USB zařízení

Můžete vymazat audio soubory z USB zařízení.

1 Opakovaně stiskněte tlačítko FUNCTION +/- (funkce), až se na displeji na předním panelu zobrazí indikace „USB”.

2 Stiskněte tlačítko \uparrow/\downarrow pro volbu složky.

■ Vymazání všech audio souborů ve složce

Stiskněte tlačítko CLEAR (smazání).

■ Vymazání audio souboru

Stiskněte tlačítko \oplus .

Zobrazí se seznam souborů obsažených ve složce.

Stiskněte tlačítko \uparrow/\downarrow pro volbu požadovaného audio souboru a pak stiskněte tlačítko CLEAR (smazání).

3 Stiskněte tlačítko \leftarrow/\rightarrow pro volbu možnosti [YES] (ano) a pak stiskněte tlačítko \oplus .

Pro zrušení mazání vyberte možnost [NO] (ne) a stiskněte tlačítko \oplus .

Poznámka

- Během mazání souborů neodpojujte USB zařízení.
- Pokud složka, kterou chcete vymazat, neobsahuje soubory v audio formátu nebo obsahuje podsložky, budou tato data vymazána ze seznamu zobrazeného na obrazovce televizoru, ale nikoliv však z USB zařízení.

Návrat k předchozímu zobrazení

Stiskněte tlačítko \curvearrowright RETURN (návrát).

Používání adaptéru DIGITAL MEDIA PORT

Adaptér DIGITAL MEDIA PORT (DMPORT) (není součástí příslušenství) slouží pro poslech zvuku z přenosného audio zdroje nebo počítače. Po připojení adaptéru DIGITAL MEDIA PORT můžete poslouchat zvuk z připojeného zařízení prostřednictvím systému.

Dostupnost adaptéru DIGITAL MEDIA PORT se může v různých oblastech lišit.

Podrobnosti o připojení adaptéru DIGITAL MEDIA PORT - viz část „Připojení adaptéru DIGITAL MEDIA PORT“ (strana 24).

Poznámka

- Nepřipojujte jiný typ adaptéru než DIGITAL MEDIA PORT.
- Nepřipojujte ani neodpojujte adaptér DIGITAL MEDIA PORT v případě, že je systém zapnutý.
- V závislosti na typu adaptéru DIGITAL MEDIA PORT může být na výstupu rovněž obraz. V takovém případě bude ze systému vystupovat pouze signál EURO AV OUTPUT (výstup AV z konektoru Scart) bez ohledu na typ video signálu.
- Pokud současně používáte systém a bezdrátový Bluetooth audio adaptér (jako např. TDM-BT1, není součástí příslušenství), může být snížena přenosová vzdálenost mezi Bluetooth vysílačem a bezdrátovým Bluetooth audio adaptérem. V takovém případě umístěte Bluetooth vysílač co nejdál od systému nebo přemístěte bezdrátový Bluetooth audio adaptér blíž k Bluetooth vysílači.
- Pokud současně používáte systém a bezdrátový síťový audio adaptér (jako např. TDM-NC1, není součástí příslušenství), umístěte bezdrátový síťový audio adaptér co nejdál od systému.

Přehrávání z připojeného zařízení na tomto systému

- 1** Opakovaně stiskněte tlačítko **FUNCTION +/-** (funkce), až se na displeji na předním panelu zobrazí indikace „DMPORT“.
- 2** Spusťte přehrávání na připojeném zařízení.

Zvuk a obraz z připojeného zařízení se přehrává na systému nebo připojeném televizoru.

Podrobnosti o ovládání najdete v návodu k obsluze adaptéru DIGITAL MEDIA PORT.

Rada

- Při poslechu souborů MP3 nebo jiné komprimované hudby z přenosného zařízení můžete zvuk zlepšit. V poloze „DEC. MODE“ (režim dekódování) vyberte možnost „A.F.D. STD“ (automatický formát - standardní) (strana 33). Nastavení zrušíte jinou volbou než „A.F.D. STD“ (automatický formát - standardní).
- V závislosti na typu adaptéru DIGITAL MEDIA PORT může být možné ovládání připojeného zařízení tlačítky na dálkovém ovladači nebo na systému. Na následujícím obrázku je uveden příklad tlačítek, která je v tomto případě možno používat.

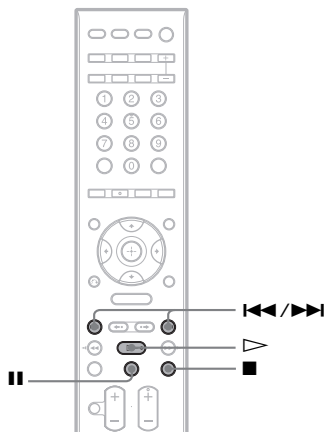

Používání zařízení kompatibilního s funkcí S-AIR

Tento systém je kompatibilní s funkcí S-AIR (strana 114), která umožňuje bezdrátový přenos zvuku mezi zařízeními S-AIR.

Při zakoupení zařízení S-AIR je třeba pro bezdrátový přenos zvuku provést následující nastavení.

Poznámky k zařízením S-AIR

K dispozici jsou dva typy zařízení S-AIR.

- Hlavní zařízení S-AIR (tento přístroj): Slouží pro vysílání audio signálů. Můžete použít až tři hlavní zařízení S-AIR. (Počet hlavních zařízení S-AIR, která lze použít, závisí na systémovém prostředí.)
- Vedlejší zařízení S-AIR: Slouží pro příjem audio signálů:
 - vícekanálový zesilovač: můžete si vychutnat zvuk z prostorových (surround) reprosoustav připojených bezdrátově,
 - S-AIR receiver: zvuk z tohoto systému si můžete vychutnat v jiné místnosti.

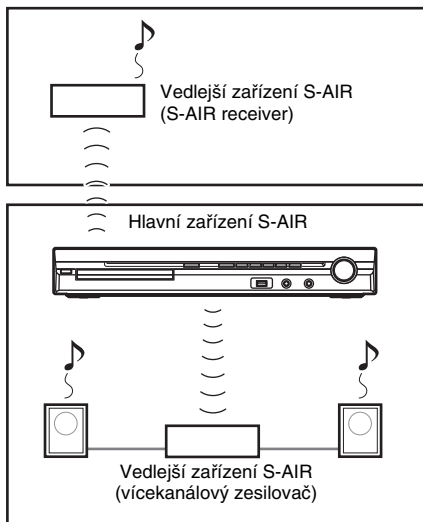

Instalace bezdrátového vysílače/transceiveru (vysílač a přijímač)

Abyste mohli používat funkci S-AIR, je třeba do tohoto přístroje nainstalovat bezdrátový vysílač (není součástí příslušenství) a do vedlejšího zařízení S-AIR je třeba nainstalovat transceiver (není součástí příslušenství).

Poznámka

- Před instalací bezdrátového vysílače/transceiveru se ujistěte, že je odpojen síťový napájecí kabel od síťové zásuvky.
- Nedotýkejte se konektorů bezdrátového vysílače/transceiveru.

Instalace bezdrátového vysílače do tohoto přístroje

1 Odšroubujte šrouby a odejměte kryt slotu.

Zadní strana přístroje

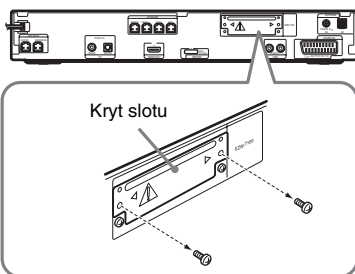

Poznámka

- Odšroubujte šrouby krytu slotu. Dbejte přitom výstražného upozornění. Nedemontujte žádné jiné šrouby.
- Ačkoliv již kryt slotu není potřebný, po demontáži jej uschovejte.

2 Zasuňte bezdrátový vysílač.

Zadní strana přístroje

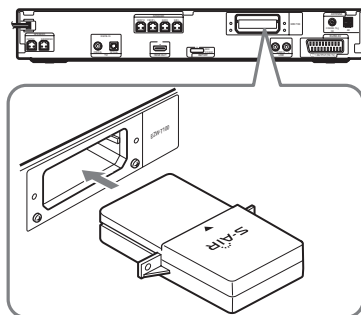

Poznámka

- Bezdrátový vysílač zasuňte stranou s logem S-AIR směrem nahoru.
- Bezdrátový vysílač zasuňte tak, aby značka ▼ na bezdrátovém vysílači směřovala proti stejné značce na slotu.
- Do slotu pro bezdrátový vysílač EZW-T100 nezasunujte žádný jiný bezdrátový vysílač.

3 Pomocí šroubů vyšroubovaných v kroku 1 upevníte bezdrátový vysílač.

Zadní strana přístroje

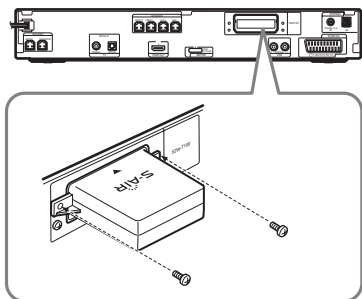

Poznámka

- Pro upevnění bezdrátového vysílače nepoužívejte žádné jiné šrouby.

Instalace bezdrátového transceiveru do vedlejšího zařízení S-AIR

Podrobné informace o instalaci bezdrátového transceiveru do vedlejšího zařízení S-AIR, jako je např. vícekanálový zesilovač nebo S-AIR receiver - viz návod k obsluze vedlejšího zařízení S-AIR.

Přenos zvuku mezi tímto přístrojem a vedlejším zařízením S-AIR (nastavení ID kódu)

*Pro vícekanálový zesilovač
Pro S-AIR receiver*

Přenos zvuku bude probíhat po jednoduchém zadání stejného ID kódu pro tento přístroj a pro vedlejší zařízení S-AIR. Při nastavení různých ID kódů pro jednotlivá hlavní zařízení S-AIR můžete použít několik hlavních zařízení S-AIR.

Nastavení ID kódu na tomto přístroji

- 1 Stiskněte tlačítko **I/⏻** na přístroji. Systém se zapne.
- 2 Opakovaně stiskněte tlačítko **FUNCTION +/-** (funkce), až se na displeji na předním panelu zobrazí indikace „DVD”.
- 3 Ve chvíli, kdy je systém v režimu zastavení, stiskněte tlačítko **☐** **DISPLAY** (zobrazení).
Na obrazovce televizoru se zobrazí nabídka Control Menu (nabídka ovládání).
- 4 Stiskněte tlačítko **↑/↓** pro volbu nabídky **[SETUP]** (nastavení) a pak stiskněte tlačítko **+**.
Zobrazí se položky nabídky [SETUP] (nastavení).
- 5 Stiskněte tlačítko **↑/↓** pro volbu položky **[CUSTOM]** (uživatelské nastavení) a pak stiskněte tlačítko **+**.
Zobrazí se nabídka Setup (nastavení).
- 6 Stiskněte tlačítko **↑/↓** pro volbu nabídky **[AUDIO SETUP]** (nastavení zvuku) a pak stiskněte tlačítko **+**.
Zobrazí se položky nabídky [AUDIO SETUP] (nastavení zvuku).
- 7 Stiskněte tlačítko **↑/↓** pro volbu položky **[S-AIR SETUP →]** (nastavení funkce S-AIR) a pak stiskněte tlačítko **+**.

Poznámka

- Pokud v přístroji není nainstalován bezdrátový vysílač, nelze položku [S-AIR SETUP] (nastavení funkce S-AIR) vybrat.

- 8 Stiskněte tlačítko **↑/↓** pro volbu položky **[ID]** (identifikační kód) a pak stiskněte tlačítko **+**.
- 9 Stiskněte tlačítko **↑/↓** pro volbu požadovaného ID kódu a pak stiskněte tlačítko **+**.
Můžete vybrat jakýkoliv z nabízených ID kódů (A, B nebo C).
Zobrazí se obrazovka s potvrzením.
- 10 Stiskněte tlačítko **+**.
Na vedlejším zařízení S-AIR nastavte stejný ID kód.

Přenos zvuku bude probíhat následovně (příklad):

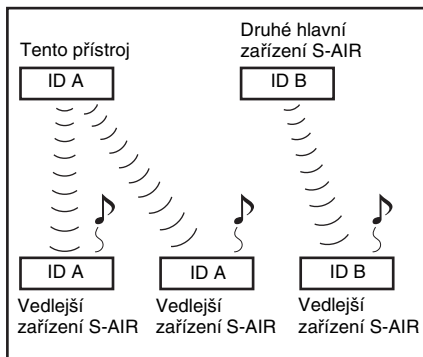

Rada

- Pro potvrzení aktuálního ID kódu proveďte výše uvedené kroky 1 až 7. Během párování tohoto přístroje s vedlejším zařízením S-AIR (strana 86) se na obrazovce pro výběr ID kódu zobrazí vedle ID kódu nápis [(PAIRING)] (párování).

Nastavení ID kódu na vícekanálovém zesilovači

Přečtěte si návod k obsluze vícekanálového zesilovače.

Nastavení ID kódu na S-AIR receiveru

Přečtěte si návod k obsluze S-AIR receiveru.

Poznámka

- Nastavení stejného ID kódu pro tento přístroj a pro vedlejší zařízení S-AIR a vytvoření bezdrátového přenosu zvuku je snadné. Avšak může se stát, že vaši sousedé budou rovněž přijímat zvuk z vašeho systému, pokud mají nastaven stejný ID kód, nebo vy budete přijímat zvuk od vašich sousedů. Abyste tomu zabránili, můžete vyhledat požadované vedlejší zařízení S-AIR a provést spárování (strana 86).

Poslech zvuku z tohoto systému v jiné místnosti

Pro S-AIR receiver

Použitím S-AIR receiveru si můžete vychutnat zvuk ze systému. S-AIR receiver lze umístit kdekoli, bez ohledu na umístění tohoto přístroje, což vám umožňuje přehrávat zvuk z tohoto systému v jiné místnosti.

Podrobnosti o S-AIR receiveru - viz návod k obsluze S-AIR receiveru.

1 Nastavte stejný ID kód pro S-AIR receiver a pro tento přístroj.

- Nastavení ID kódu na tomto přístroji - viz část „Nastavení ID kódu na tomto přístroji“ (strana 83).
- Nastavení ID kódu na S-AIR receiveru - viz návod k obsluze S-AIR receiveru.

Poznámka

- Pokud používáte ještě další vedlejší zařízení S-AIR, jako např. vícekanálový zesilovač, neměňte ID kód tohoto přístroje. Na S-AIR receiveru nastavte stejný ID kód jako na tomto přístroji.
- Pokud spárujete tento přístroj a další vedlejší zařízení S-AIR, jako např. vícekanálový zesilovač, je třeba rovněž spárovat tento přístroj a S-AIR receiver. Podrobnosti - viz část „Vyhledání požadovaného vedlejšího zařízení S-AIR (párování)“ (strana 86).

2 Stiskněte tlačítko S-AIR MODE (režim S-AIR) na dálkovém ovladači.

Režim S-AIR se zobrazí na displeji na předním panelu. Po každém stisknutí tlačítka S-AIR MODE (režim S-AIR) se režim S-AIR změní.

- „PARTY“ (párty režim): Výstup zvuku z S-AIR receiveru probíhá podle funkce vybrané na tomto přístroji.
- „SEPARATE“ (samostatný režim): Můžete nastavit požadovanou funkci na S-AIR receiveru. Funkce tohoto přístroje se však nezmění.

3 Vyberte požadovanou funkci na S-AIR receiveru.

■ Pokud je vybrána možnost „PARTY“ (párty režim)

Při stisknutí tlačítka FUNCTION +/- (funkce) se funkce mění ve stejném pořadí (strana 31).

■ Pokud je vybrána možnost „SEPARATE“ (samostatný režim)

Funkce se mění následujícím způsobem:

„MAIN UNIT“ (hlavní zařízení) →
„TUNER FM“ (FM radiopřijímač) →
„TUNER AM“ (AM radiopřijímač) →
„DMPORT“ → „AUDIO“ (audio zařízení)
→ ...

Pro aktivaci stejné funkce jako na tomto přístroji vyberte možnost „MAIN UNIT“ (hlavní zařízení).

Pokud je na tomto přístroji vybrána funkce „TUNER FM“ (FM radiopřijímač) nebo „TUNER AM“ (AM radiopřijímač), můžete pro radiopřijímač na S-AIR receiveru vybrat pouze stejné vlnové pásmo. Pokud na tomto přístroji vyberete jinou funkci než „TUNER FM“ (FM radiopřijímač) nebo „TUNER AM“ (AM radiopřijímač), můžete pro radiopřijímač na S-AIR receiveru vybrat jakékoliv vlnové pásmo.



4 Nastavte hlasitost na S-AIR receiveru.

Poznámka

- Pokud je přehráván jiný než dvoukanálový stereo zvuk, je vícekanálový zvuk sloučen do dvou kanálů.
- Výstup zvuku z S-AIR receiveru může být přerušován činností tohoto přístroje.

Ovládání systému z S-AIR receiveru

Systém můžete ovládat pomocí S-AIR receiveru použitím následujících tlačítek.

Stiskněte	Ovládání
	Stejná funkce jako u tlačítek na dálkovém ovladači a na přístroji.
	Změna funkce systému.

Podrobnosti - viz návod k obsluze S-AIR receiveru.

Poslech zvuku z S-AIR receiveru, pokud je tento přístroj v pohotovostním režimu

Pro S-AIR receiver

Po nastavení položky „S-AIR STBY“ (pohotovostní režim S-AIR) na „ON“ (zapnuto) můžete poslouchat zvuk z S-AIR receiveru, i pokud je tento přístroj v pohotovostním režimu.

1 Stiskněte tlačítko SYSTEM MENU (nabídka systému).

2 Opakovaně stiskněte tlačítko /, až se na displeji na předním panelu zobrazí nápis „S-AIR STBY“ (pohotovostní režim S-AIR) a pak stiskněte tlačítko nebo .

3 Stiskněte tlačítko / pro volbu požadovaného nastavení.

- „ON“ (zapnuto): Zvuk z S-AIR receiveru můžete poslouchat, pokud je tento přístroj v pohotovostním režimu nebo pokud je zapnutý.
- „OFF“ (vypnuto): Zvuk z S-AIR receiveru nemůžete poslouchat, pokud je tento přístroj v pohotovostním režimu. Výchozí nastavení se liší v závislosti na modelu.

4 Stiskněte tlačítko .

Nastavení je dokončeno.

5 Stiskněte tlačítko SYSTEM MENU (nabídka systému).

Nabídka systému se vypne.

Poznámka

- Pokud nastavíte položku „S-AIR STBY“ (pohotovostní režim S-AIR) na „ON“ (zapnuto), zvýší se příkon přístroje v pohotovostním režimu.
- Pokud vypnete systém a položka „S-AIR STBY“ (pohotovostní režim S-AIR) je nastavena na „ON“ (zapnuto), bude na displeji na předním panelu blikat (pokud není vytvořen bezdrátový přenos zvuku mezi přístrojem a S-AIR receiverem) nebo svítit (pokud je vytvořen bezdrátový přenos zvuku mezi přístrojem a S-AIR receiverem) indikátor „S-AIR“.
- Pokud při nastavení položky „S-AIR STBY“ (pohotovostní režim S-AIR) na „ON“ (zapnuto) vypnete systém a zásuvka pro disk je otevřená, nemusí se automaticky zavřít.
- Pokud v přístroji není nainstalován bezdrátový vysílač, nelze nastavit položku „S-AIR STBY“ (pohotovostní režim S-AIR).
- Při vyjmutí bezdrátového vysílače z přístroje se položka „S-AIR STBY“ (pohotovostní režim S-AIR) automaticky nastaví na „OFF“ (vypnuto).

Vyhledání požadovaného vedlejšího zařízení S-AIR (párování)

**Pro vícekanálový zesilovač
Pro S-AIR receiver**

Nastavení stejného ID kódu pro tento přístroj a pro vedlejší zařízení S-AIR, jako je např. vícekanálový zesilovač nebo S-AIR receiver, a vytvoření bezdrátového přenosu zvuku je snadné. Avšak může se stát, že vaši sousedé budou rovněž přijímat zvuk z vašeho systému, pokud mají nastaven stejný ID kód, nebo vy budete přijímat zvuk od vašich sousedů. Abyste tomu zabránili, můžete vyhledat požadované vedlejší zařízení S-AIR a provést spárování.

Párování

Před spárováním je vytvořen bezdrátový přenos zvuku podle ID kódu (příklad).

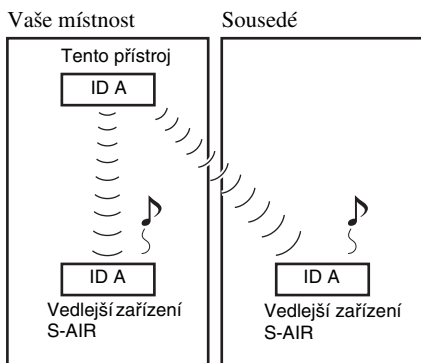

Po spárování je vytvořen bezdrátový přenos zvuku pouze mezi tímto přístrojem a vedlejší(m)i zařízením(i) S-AIR.

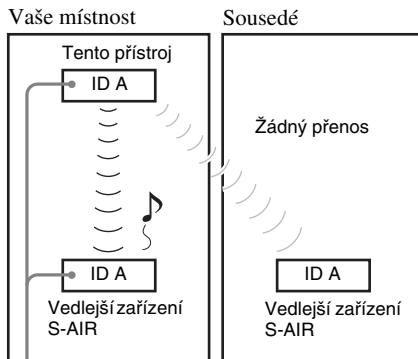

Spárování

1 Vedlejší zařízení S-AIR, které chcete spárovat, umístěte do blízkosti tohoto přístroje.

Poznámka

- Odpojte od vícekanálového zesilovače sluchátka (pokud jsou připojena).

2 Na tomto přístroji a na vedlejších zařízeních S-AIR nastavte stejný ID kód.

- Nastavení ID kódu na tomto přístroji - viz část „Nastavení ID kódu na tomto přístroji“ (strana 83).
- Nastavení ID kódu na vedleším zařízení S-AIR - viz návod k obsluze vedlejšího zařízení S-AIR.

3 Opakovaně stiskněte tlačítko **FUNCTION +/- (funkce)**, až se na displeji na předním panelu zobrazí indikace „DVD“.

4 Ve chvíli, kdy je systém v režimu zastavení, stiskněte tlačítko **DISPLAY (zobrazení)**.

Na obrazovce televizoru se zobrazí nabídka Control Menu (nabídka ovládání).

5 Stiskněte tlačítko **↑/↓** pro volbu nabídky **[SETUP] (nastavení)** a pak stiskněte tlačítko **+**.

Zobrazí se položky nabídky [SETUP] (nastavení).

6 Stiskněte tlačítko **↑/↓** pro volbu položky **[CUSTOM] (uživatelské nastavení)** a pak stiskněte tlačítko **+**.

Zobrazí se nabídka Setup (nastavení).

7 Stiskněte tlačítko \uparrow/\downarrow pro volbu nabídky [AUDIO SETUP] (nastavení zvuku) a pak stiskněte tlačítko \oplus .

Zobrazí se položky nabídky [AUDIO SETUP] (nastavení zvuku).

8 Stiskněte tlačítko \uparrow/\downarrow pro volbu položky [S-AIR SETUP \rightarrow] (nastavení funkce S-AIR) a pak stiskněte tlačítko \oplus .

Poznámka

- Pokud v přístroji není nainstalován bezdrátový vysílač, nelze položku [S-AIR SETUP] (nastavení funkce S-AIR) vybrat.

9 Stiskněte tlačítko \uparrow/\downarrow pro volbu položky [PAIRING] (párování) a pak stiskněte tlačítko \oplus .

Zobrazí se obrazovka s potvrzením.

10 Stiskněte tlačítko \leftarrow/\rightarrow pro volbu možnosti [YES] (ano) a pak stiskněte tlačítko \oplus .

Přístroj zahájí párování.

Pro zrušení párování vyberte možnost [NO] (ne).

11 Proveďte párování na vedlejším zařízení S-AIR.

■ Pro vícekanálový zesilovač

Přečtěte si návod k obsluze vícekanálového zesilovače.

Pokud je vytvořen bezdrátový přenos zvuku, zobrazí se obrazovka s potvrzením.

■ Pro S-AIR receiver

Přečtěte si návod k obsluze S-AIR receiveru.

Pokud je vytvořen bezdrátový přenos zvuku, zobrazí se obrazovka s potvrzením.

Poznámka

- Po kroku 10 proveďte párování během několika minut. V opačném případě se párování automaticky zruší a zobrazí se obrazovka s potvrzením. Pro provedení párování vyberte možnost [YES] (ano). Pro návrat k předchozímu zobrazení vyberte možnost [NO] (ne).

12 Stiskněte tlačítko \leftarrow/\rightarrow pro volbu další operace.

■ Dokončení párování

Vyberte možnost [NO] (ne) a stiskněte tlačítko \oplus .

■ Spárování s dalším vedlejším zařízením S-AIR

Vyberte možnost [YES] (ano) a stiskněte tlačítko \oplus .

Poznámka

- Pokud spárujete tento přístroj a další vedlejší zařízení S-AIR (strana 86), bude přenos zvuku vytvořený podle ID kódu zrušen.
- Během párování se na obrazovce pro výběr ID kódu zobrazí vedle ID kódu nápis [(PAIRING)] (párování).

Zrušení párování

Proveďte nastavení ID kódu na tomto přístroji podle postupu uvedeného v části „Nastavení ID kódu na tomto přístroji“. Pokud vyberete nový ID kód (můžete však vybrat stejný ID kód jako při předchozím nastavování), je párování zrušeno.

Pokud je přenos zvuku nestabilní

**Pro vícekanálový zesilovač
Pro S-AIR receiver**

Pokud používáte několik bezdrátových zařízení pracujících ve frekvenčním pásmu 2,4 GHz, jako je např. bezdrátová síť LAN nebo Bluetooth, může být přenos mezi zařízeními S-AIR nebo jinými bezdrátovými systémy nestabilní. V takovém případě lze přenos zlepšit změnou nastavení položky „RF CHANGE“ (změna RF kanálu).

1 Stiskněte tlačítko SYSTEM MENU (nabídka systému).

2 Opakovaně stiskněte tlačítko \uparrow/\downarrow , až se na displeji na předním panelu zobrazí nápis „RF CHANGE“ (změna RF kanálu) a pak stiskněte tlačítko \oplus nebo \rightarrow .

3 Stiskněte tlačítko \uparrow/\downarrow pro volbu požadovaného nastavení.

- „AUTO“ (automaticky): Za normálních podmínek zvolte tuto hodnotu. Systém automaticky nastaví položku „RF CHANGE“ (změna RF kanálu) na hodnotu „ON“ (zapnuto) nebo „OFF“ (vypnuto).

- „ON” (zapnuto): Systém vyhledá nejlepší přenosový kanál.
- „OFF” (vypnuto): Přenos zvuku probíhá na pevně nastaveném kanálu.

4 Stiskněte tlačítko .

Nastavení je dokončeno.

5 Stiskněte tlačítko SYSTEM MENU (nabídka systému).

Nabídka systému se vypne.

6 Při nastavení položky „RF CHANGE” (změna RF kanálu) na „OFF” (vypnuto) vyberte takový ID kód, aby byl přenos zvuku stabilní (strana 83).

Poznámka

- Pokud v přístroji není nainstalován bezdrátový vysílač, nelze nastavit položku „RF CHANGE” (změna RF kanálu).
- Většinou není třeba měnit toto nastavení.
- Pokud je položka „RF CHANGE” (změna RF kanálu) nastavena na „OFF” (vypnuto), bude přenos zvuku mezi tímto přístrojem a vedlejším zařízením S-AIR probíhat na jednom z následujících kanálů:
 - S-AIR ID A: kanál ekvivalentní Wi-Fi kanálu 1,
 - S-AIR ID B: kanál ekvivalentní Wi-Fi kanálu 6,
 - S-AIR ID C: kanál ekvivalentní Wi-Fi kanálu 11.
- Přenos lze rovněž zlepšit změnou přenosového kanálu (frekvence) na druhém bezdrátovém systému. Podrobnosti - viz návod k obsluze příslušného bezdrátového systému.

Získání optimálního prostorového (surround) zvuku pro místnost

[SPEAKER FORMATION] (rozmístění reprosoustav)

V závislosti na tvaru místnosti nebude možné některé reprosoustavy instalovat. Pro lepší prostorový (surround) zvuk doporučujeme, abyste se nejprve rozhodli pro vhodné umístění reprosoustav.

- 1** Opakovaně stiskněte tlačítko **FUNCTION +/-** (funkce), až se na displeji na předním panelu zobrazí indikace „DVD”.
- 2** Ve chvíli, kdy je systém v režimu zastavení, stiskněte tlačítko **DISPLAY** (zobrazení).
Na obrazovce televizoru se zobrazí nabídka Control Menu (nabídka ovládání).
- 3** Stiskněte tlačítko **↑/↓** pro volbu nabídky **SETUP** (nastavení) a pak stiskněte tlačítko **+**.
Zobrazí se položky nabídky [SETUP] (nastavení).
- 4** Stiskněte tlačítko **↑/↓** pro volbu položky [CUSTOM] (uživatelské nastavení) a pak stiskněte tlačítko **+**.
Zobrazí se nabídka Setup (nastavení).
- 5** Stiskněte tlačítko **↑/↓** pro volbu nabídky [AUDIO SETUP] (nastavení zvuku) a pak stiskněte tlačítko **+**.
Zobrazí se položky nabídky [AUDIO SETUP] (nastavení zvuku).
- 6** Stiskněte tlačítko **↑/↓** pro volbu položky [SPEAKER FORMATION] (rozmístění reprosoustav) a pak stiskněte tlačítko **+**.
Zobrazí se možnosti položky [SPEAKER FORMATION] (rozmístění reprosoustav).

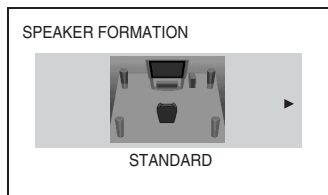

- 7** Stiskněte tlačítko **←/→** pro volbu nastavení.
 - [STANDARD] (standardní): Tuto možnost zvolte při normální instalaci všech reprosoustav.
 - [NO CENTER] (bez středové reprosoustavy): Tuto možnost zvolte při instalaci pouze předních a prostorových (surround) reprosoustav.
 - [NO SURROUND] (bez prostorových reprosoustav): Tuto možnost zvolte při instalaci pouze středové a předních reprosoustav.
 - [FRONT ONLY] (pouze přední reprosoustavy): Tuto možnost zvolte při instalaci pouze předních reprosoustav.
 - [ALL FRONT] (všechny přední reprosoustavy): Tuto možnost zvolte při instalaci všech reprosoustav před poslechovým místem.
 - [ALL FRONT - NO CENTER] (všechny přední reprosoustavy - bez středové reprosoustavy): Tuto možnost zvolte při instalaci všech předních a prostorových (surround) reprosoustav před poslechovým místem.
- 8** Stiskněte tlačítko **+**.
Nastavení je dokončeno a zobrazí se obrazovka s potvrzením.
- 9** Stiskněte tlačítko **←/→** pro volbu možnosti [YES] (ano) nebo [NO] (ne) a pak stiskněte tlačítko **+**.
 - [YES] (ano): Pokračování s funkcí [AUTO CALIBRATION] (automatická kalibrace). Postupujte od kroku 7 v části „Automatická kalibrace vhodného nastavení“ (strana 90).
 - [NO] (ne): Ukončení funkce [SPEAKER FORMATION] (rozmístění reprosoustav).

Poznámka

- Abyste si mohli vychutnat prostorový (surround) zvuk po změně rozmístění reprosoustav, doporučujeme nastavit položku [SPEAKER FORMATION] (rozmístění reprosoustav) a pak spustit funkci [AUTO CALIBRATION] (automatická kalibrace) (strana 90).
- Pokud změňte položku [CONNECTION] (připojení) v nabídce [SPEAKER SETUP] (nastavení reprosoustav) (strana 61), nastavení položky [SPEAKER FORMATION] (rozmístění reprosoustav) se vrátí zpět na hodnotu [STANDARD] (standardní).

Automatická kalibrace vhodného nastavení

[AUTO CALIBRATION] (automatická kalibrace)

Funkce D. C. A. C. (Digital Cinema Auto Calibration - digitální automatická kalibrace domácího kina) automaticky nastaví potřebné parametry zvuku.



Poznámka

- Po spuštění funkce [AUTO CALIBRATION] (automatická kalibrace) bude ze systému vystupovat hlasitý testovací signál. Hlasitost není možné snížit. Mějte ohled na děti a sousedy.
- Ujistěte se, že k přístroji nejsou připojena sluchátka nebo vícekanálový zesilovač. Následující kroky není možné provádět s připojenými sluchátky.



1 Opakovaně stiskněte tlačítko FUNCTION +/- (funkce), až se na displeji na předním panelu zobrazí indikace „DVD”.

2 Ve chvíli, kdy je systém v režimu zastavení, stiskněte tlačítko  DISPLAY (zobrazení).

Na obrazovce televizoru se zobrazí nabídka Control Menu (nabídka ovládání).

3 Stiskněte tlačítko  pro volbu nabídky  [SETUP] (nastavení) a pak stiskněte tlačítko .



Zobrazí se položky nabídky [SETUP] (nastavení).

4 Stiskněte tlačítko  pro volbu položky [CUSTOM] (uživatelské nastavení) a pak stiskněte tlačítko .

Zobrazí se nabídka Setup (nastavení).

5 Stiskněte tlačítko  pro volbu nabídky [AUDIO SETUP] (nastavení zvuku) a pak stiskněte tlačítko .

Zobrazí se položky nabídky [AUDIO SETUP] (nastavení zvuku).

6 Stiskněte tlačítko  pro volbu položky [AUTO CALIBRATION] (automatická kalibrace) a pak stiskněte tlačítko .

Zobrazí se možnosti položky [AUTO CALIBRATION] (automatická kalibrace).

7 Připojte kalibrační mikrofon (dodávané příslušenství) do konektoru A.CAL MIC (mikrofon pro automatickou kalibraci) na předním panelu.

Pomocí stativu (není součástí příslušenství) atd., postavte kalibrační mikrofon do úrovně uší.

Přední reprosoustavy by měly směřovat na kalibrační mikrofon a mezi reprosoustavami a mikrofonem by neměly být žádné překážky.

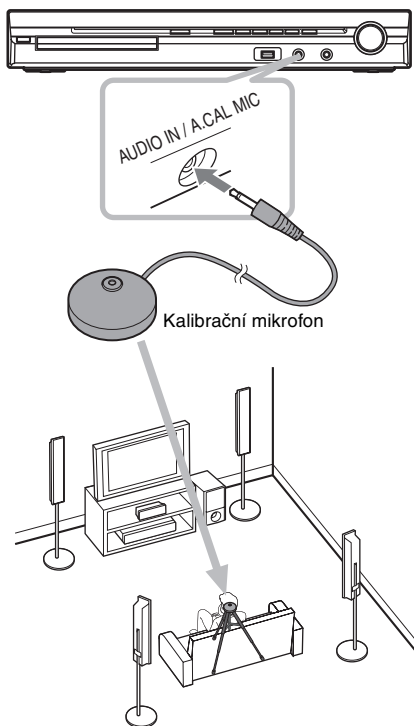

8 Stiskněte tlačítko \leftrightarrow pro volbu možnosti [YES] (ano).

9 Stiskněte tlačítko \oplus .

Bude zahájena funkce [AUTO CALIBRATION] (automatická kalibrace). Během měření se vyvarujte jakéhokoli hluku.

Poznámka

- Před spuštěním funkce [AUTO CALIBRATION] (automatická kalibrace) zapněte vícekanálový zesilovač a umístěte jej na vhodné místo. Pokud jej umístíte např. do jiné místnosti, nebude při měření dosaženo správného výsledku.

- Během měření (trvá přibližně 3 minuty) nebuďte v prostoru měření a nevytvářejte hluk, který může způsobit selhání měření. Během měření vychází z reprosoustav testovací signál.
- Prostedí, v němž je systém nainstalován, může mít vliv na výsledky měření.
- Pokud se objeví chybová zpráva, postupujte podle ní a pak zvolte možnost [YES] (ano). Chybová zpráva se objeví, pokud:
 - jsou k systému nebo k vícekanálovému zesilovači připojena sluchátka,
 - není připojen kalibrační mikrofon,
 - nejsou správně připojeny přední reprosoustavy,
 - nejsou správně připojeny prostorové (surround) reprosoustavy,
 - nejsou správně připojeny přední a prostorové (surround) reprosoustavy.

10 Stiskněte tlačítko \leftrightarrow pro volbu možnosti [YES] (ano) nebo [NO] (ne) a pak stiskněte tlačítko \oplus .

■ Měření je v pořádku.

Odpojte kalibrační mikrofon a pak zvolte možnost [YES] (ano). Výsledky měření se použijí pro nastavení.

■ Měření není v pořádku.

Postupujte podle zprávy a pak zvolte možnost [YES] (ano) pro opakování.

Poznámka

- Při probíhající automatické kalibraci:
 - nevyplňte napájení,
 - nestiskněte žádné tlačítko,
 - neměňte hlasitost,
 - neměňte funkci,
 - neměňte disk,
 - nevkládejte nebo nevyjímejte disk,
 - nepřipojujte k systému nebo k vícekanálovému zesilovači sluchátka,
 - neodpojujte kalibrační mikrofon.
- Měření pro [SUBWOOFER] je vždy nastaveno na hodnotu [YES] (ano), protože systém neprovádí kalibraci subwooferu.

Rada

- Měli byste zkontrolovat vzdálenost mezi poslechovým místem a jednotlivými reprosoustavami. Viz strana 61.

Ovládání televizoru dodaným dálkovým ovladačem

Po nastavení signálu dálkového ovladače můžete váš televizor ovládat prostřednictvím dodaného dálkového ovladače.

Poznámka

- Při výměně baterií v dálkovém ovladači může dojít k vynulování kódu na výchozí nastavení (SONY). Znovu nastavte příslušný kód.

Příprava dálkového ovladače pro ovládání televizoru

**Podržte stisknuté tlačítko TV I/☺
a numerickými tlačítky současně zadejte
kód výrobce vašeho televizoru (viz
tabulka). Potom tlačítko TV I/☺ uvolněte.**

Pokud jste kód výrobce nastavili správně, tlačítko TV dvakrát pomalu blikne. V opačném případě tlačítko TV blikne pětkrát rychle.

Kódy televizorů, které je možno dálkově ovládat

Pokud je uvedeno více kódů, zkuste je postupně zadat, dokud nenaleznete kód, který bude s vaším televizorem pracovat.

Televizor

Výrobce	Kód
SONY	501 (výchozí)
AIWA	501
AKAI	503
DAEWOO	503, 506, 515, 544
FISHER	508, 545
GE	503, 509, 510, 544
GOLDSTAR/LG	503, 515, 517, 544, 568
GRUNDIG	533
HITACHI	503, 514, 515, 517, 544, 557, 571
ITT	521, 522
JVC	516
LOEWE	515
MAGNAVOX	503, 515, 517, 518, 544, 566
MARANTZ	527
MITSUBISHI/MGA	503, 527, 544, 566, 568
NEC	503, 517, 544, 566

Výrobce	Kód
NOKIA	521, 522
PANASONIC	509, 553, 572
PHILIPS	515, 518, 557, 570, 571
PIONEER	509, 525, 551
RCA/PROSCAN	503, 510, 544
SABA	530, 537, 547, 549, 558
SAMPO	566
SAMSUNG	503, 515, 517, 544, 557, 566, 569, 574
SANYO	508, 545, 567
SHARP	517, 535, 565
TELEFUNKEN	530, 537, 547, 549, 558
THOMSON	530, 537, 547, 549
TOSHIBA	535, 541, 551
ZENITH	543, 567

Kabelová televize

Výrobce	Kód
SONY	821
HAMLIN/REGAL	836, 837, 838, 839, 840
JERROLD/GI/ MOTOROLA	806, 807, 808, 809, 810, 811, 812, 813, 814
JERROLD	830, 831
OAK	841, 842, 843
PANASONIC	816, 826, 832, 833, 834, 835
PIONEER	828, 829
SCIENTIFIC ATLANTA	815, 816, 817, 844
TOCOM/PHILIPS	830, 831
ZENITH	826, 827

Ovládání televizoru dálkovým ovladačem





Televizor je možno ovládat níže uvedenými tlačítky. Pro použití těchto tlačítek (kromě tlačítek THEATRE (kino) a TV I/☺) nastavte dálkový ovladač do TV režimu stisknutím tlačítka TV tak, aby se tlačítko TV rozsvítilo asi na 1 sekundu.

Pro ukončení TV režimu stiskněte tlačítko TV tak, aby tlačítko TV čtyřikrát bliknulo.

Poznámka

- Pokud během TV režimu stisknete některé z následujících tlačítek, tlačítko TV se rozsvítí. (V závislosti na nastavení výrobce nemusí některá tlačítka pracovat a tlačítko TV se nerozsvítí.)

- Pokud během TV režimu stisknete tlačítko, které není uvedeno v následující tabulce, tlačítko TV čtyřikrát blikne a dálkový ovladač automaticky ukončí TV režim.
- V závislosti na vašem televizoru nemusí být možno váš televizor ovládat nebo používat některá uvedená tlačítka.

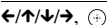
Po stisknutí tlačítka	Je možno
TV I/⏻	Zapnout/vypnout televizor.
THEATRE (kino)	Zobrazit optimální obraz vhodný pro filmy.
TV VOL +/- (hlasitost televizoru)	Nastavit hlasitost televizoru.
PROG +/- (program), 	Zvolit kanál televizoru.
Numerická tlačítka, -/-	Zvolit kanál televizoru.
ANALOG (analogový režim)	Přepnout do analogového režimu.
DIGITAL (digitální režim)	Přepnout do digitálního režimu.
	Zobrazit informace.
	Zobrazit teletext.
Barevná tlačítka	Zvolit položku v nabídce.
	Zobrazit digitálního elektronického programového průvodce (EPG).
	V TV režimu přepínat vstup televizoru mezi TV signálem a dalšími vstupními zdroji. Zastavit aktuální stránku v režimu teletextu.
TOOLS (nástroje)	Zobrazit ovládací nabídku pro aktuální zobrazení.
MENU (nabídka)	Zobrazit nabídku televizoru.
RETURN (návrat)	Vrátit se na předchozí kanál nebo úroveň v nabídce televizoru.
MUTING (utlumení zvuku)	Dočasně vypnout zvuk televizoru.
	Vybrat položku v nabídce.

Rada

- Funkce těchto tlačítek je stejná jako funkce tlačítek na dálkovém ovladači televizoru SONY. Podrobnosti - viz návod k obsluze televizoru.

Používání zvukových efektů

Zdůraznění hlubokých frekvencí

Tato funkce umožňuje zdůraznění hlubokých frekvencí.

Stiskněte tlačítko DYNAMIC BASS (dynamické hloubky).

Na displeji na předním panelu se zobrazí nápis „D. BASS ON“ (dynamické hloubky zapnuty) a hluboké frekvence jsou účinně zdůrazněny.

Vypnutí zvukového efektu

Znovu stiskněte tlačítko DYNAMIC BASS (dynamické hloubky).

Poslech zvuku při nízké hlasitosti

V tomto režimu si můžete vychutnat zvukové efekty nebo dialogy podobně jako v kině, a to dokonce při nízké hlasitosti poslechu. To může být užitečné při sledování filmů v noci.

Stiskněte tlačítko NIGHT (noční poslech).

Na displeji na předním panelu se zobrazí nápis „NIGHT ON“ (noční poslech zapnutý) a zvukový efekt je aktivován.

Poznámka

- Tento efekt nepracuje u disků Super Audio CD. Při vložení disku Super Audio CD a aktivní funkci „NIGHT ON“ (noční poslech zapnutý) se zvukový efekt automaticky vypne.
- Pokud zvuk vychází ze středové reprosoustavy, je tento efekt výraznější, protože řeč (filmové dialogy atd.) je lépe slyšet. Pokud zvuk nevychází ze středové reprosoustavy nebo pokud používáte sluchátka, systém nastaví hlasitost na optimální úroveň.

Vypnutí zvukového efektu

Znovu stiskněte tlačítko NIGHT (noční poslech).

Používání časovače vypnutí

Systém můžete nastavit tak, aby se po uplynutí určité doby sám vypnul, takže můžete usínat při poslechu hudby. Doba je možno nastavovat se snižujícím se krokem po 1 - 10 minutách.

Stiskněte tlačítko SLEEP (časovač vypnutí).

Po každém stisknutí tlačítka SLEEP (časovač vypnutí) se zobrazené minuty (doba zbývající do vypnutí) změní v krocích po 10 minutách. Při nastavení časovače vypnutí bliká na displeji na předním panelu indikátor „SLEEP” (časovač vypnutí).

Kontrola zbývajících doby

Jednou stiskněte tlačítko SLEEP (časovač vypnutí).

Změna zbývajících doby

Opakovaně stiskněte tlačítko SLEEP (časovač vypnutí) pro volbu požadované doby.

Zrušení časovače vypnutí

Opakovaně stiskněte tlačítko SLEEP (časovač vypnutí), až se na displeji na předním panelu zobrazí „SLEEP OFF” (časovač vypnutí vypnutý).

Nastavení časovače vypnutí pomocí nabídky systému

- 1 Stiskněte tlačítko SYSTEM MENU (nabídka systému).**
- 2 Opakovaně stiskněte tlačítko \updownarrow , až se na displeji na předním panelu zobrazí nápis „SLEEP” (časovač vypnutí) a pak stiskněte tlačítko \oplus nebo \rightarrow .**
- 3 Stiskněte tlačítko \updownarrow pro volbu nastavení.**

Zobrazení minut (doba zbývající do vypnutí) se mění v krocích po 10 minutách.

Rada

- Zbývajících dobu můžete nastavit stisknutím numerických tlačítek. V takovém případě můžete dobu nastavit v jednominutových intervalech.

4 Stiskněte tlačítko \oplus .

Nastavení je provedeno a na displeji na předním panelu bliká indikátor „SLEEP” (časovač vypnutí).

5 Stiskněte tlačítko SYSTEM MENU (nabídka systému).

Nabídka systému se vypne.

Změna jasu displeje na předním panelu

Jas displeje na předním panelu je možno nastavit na jednu ze dvou úrovní.

Stiskněte tlačítko DIMMER (snížení jasu displeje).

Po každém stisknutí tlačítka DIMMER (snížení jasu displeje) se jas displeje na předním panelu změní.

Nastavení jasu displeje na předním panelu pomocí nabídky systému

- 1 Stiskněte tlačítko SYSTEM MENU (nabídka systému).**
- 2 Opakovaně stiskněte tlačítko \uparrow/\downarrow , až se na displeji na předním panelu zobrazí nápis „DIMMER” (snížení jasu displeje) a pak stiskněte tlačítko \oplus nebo \rightarrow .**
- 3 Stiskněte tlačítko \uparrow/\downarrow pro volbu jasu displeje na předním panelu.**
 - „DIMMER OFF” (snížení jasu displeje vypnuto): Jasnější svícení displeje.
 - „DIMMER ON” (snížení jasu displeje zapnuto): Displej ztmavne.
- 4 Stiskněte tlačítko \oplus .**

Nastavení je dokončeno.
- 5 Stiskněte tlačítko SYSTEM MENU (nabídka systému).**

Nabídka systému se vypne.

Zobrazení informací o disku



Zobrazení doby přehrávání a zbývající doby na displeji na předním panelu

Opakovaně stiskněte tlačítko DISPLAY (zobrazení).

Po každém stisknutí tlačítka DISPLAY (zobrazení) během přehrávání disku se údaje na displeji změní následovně:

① \rightarrow ② \rightarrow ... \rightarrow ① \rightarrow ...

Některé položky mohou během několika sekund zmizet.

■ DVD VIDEO/DVD-VR

- ① Doba přehrávání aktuálního titulu
- ② Zbývající doba přehrávání aktuálního titulu
- ③ Doba přehrávání aktuální kapitoly
- ④ Zbývající doba přehrávání aktuální kapitoly
- ⑤ Název disku
- ⑥ Titul a kapitola

■ VIDEO CD (bez funkcí PBC)/Super Audio CD/CD

- ① Doba přehrávání aktuální skladby/stopy
- ② Zbývající doba přehrávání aktuální skladby/stopy
- ③ Doba přehrávání disku
- ④ Zbývající doba přehrávání disku
- ⑤ Název skladby/stopy
- ⑥ Skladba/stopa a index*

* Pouze disk VIDEO CD/Super Audio CD.

■ Super VCD

- ① Doba přehrávání aktuální skladby/stopy
- ② Text skladby/stopy
- ③ Číslo skladby/stopy a indexu

■ DATA CD (soubor MP3)/DATA DVD (soubor MP3)

- ① Doba přehrávání a číslo aktuální skladby
- ② Název skladby (souboru)*

* Pokud soubor MP3 obsahuje ID3 tag, zobrazí systém název složky/skladby (souboru) podle informací ID3 tagu.

Systém podporuje ID3 tag verze 1.0/1.1/2.2/2.3.
 Při použití ID3 tagů verze 1.0/1.1 i 2.2/2.3
 u jednoho souboru MP3 má prioritu zobrazení
 informací ID3 tagu verze 2.2/2.3.

■ DATA CD (video soubor DivX)/DATA DVD (video soubor DivX)

- ① Doba přehrávání aktuálního souboru
- ② Název aktuálního souboru
- ③ Aktuální album a číslo souboru

Poznámka

- Systém je schopen zobrazovat pouze první úroveň DVD/CD textu, jako je název disku nebo titulu.
- Pokud není možno zobrazit název souboru MP3, zobrazí se místo toho na displeji na předním panelu „**“.
- V závislosti na textu se nemusí zobrazovat název disku nebo název skladby.
- Doba přehrávání souborů MP3 a video souborů DivX se nemusí zobrazovat správně.

Rada

- Při přehrávání disku VIDEO CD s funkcemi PBC je zobrazena doba přehrávání.

Zobrazení doby přehrávání a zbývajících doby na obrazovce televizoru

1 V průběhu přehrávání stiskněte tlačítko DISPLAY (zobrazení).

Na obrazovce televizoru se zobrazí následující údaj.

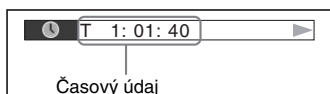

2 Opakovaným stisknutím tlačítka DISPLAY (zobrazení) se časový údaj změní.

Časové údaje, které můžete zobrazit, závisí na přehrávaném disku.

■ DVD VIDEO/DVD-VR

- T **.*.***.**
Doba přehrávání aktuálního titulu
- T_**.*.***.**
Zbývajících doba přehrávání aktuálního titulu

- C **.*.***.**
Doba přehrávání aktuální kapitoly
- C_**.*.***.**
Zbývajících doba přehrávání aktuální kapitoly

■ VIDEO CD (s funkcemi PBC)

- **.*.***.**
Doba přehrávání aktuální scény

■ VIDEO CD (bez funkcí PBC)/Super Audio CD/CD

- T **.*.***.**
Doba přehrávání aktuální skladby/stopy
- T_**.*.***.**
Zbývajících doba přehrávání aktuální skladby/stopy
- D **.*.***.**
Doba přehrávání aktuálního disku
- D_**.*.***.**
Zbývajících doba přehrávání aktuálního disku

■ DATA CD (soubor MP3)/DATA DVD (soubor MP3)

- T **.*.***.**
Doba přehrávání aktuální skladby/stopy

■ DATA CD (video soubor DivX)/DATA DVD (video soubor DivX)

- **.*.***.**
Doba přehrávání aktuálního souboru

Poznámka

- Pro některé jazyky se nemusí zobrazovat určité znaky/značky.
- V závislosti na typu přehrávaného disku může systém zobrazovat pouze omezený počet znaků. Kromě toho (rovněž v závislosti na disku) se nemusí zobrazit všechny textové znaky.

Zobrazení informací o přehrávání disku

Kontrola textu na disku DVD/Super Audio CD/CD

Během přehrávání opakovaně stiskněte tlačítko DISPLAY (zobrazení) pro zobrazení textu zaznamenaného na disku DVD/Super Audio CD/CD.

DVD/Super Audio CD/CD text se zobrazí pouze v případě, je-li na disku zaznamenán. Tento text není možno změnit. Jestliže disk text neobsahuje, zobrazí se nápis „NO TEXT“ (žádný text).

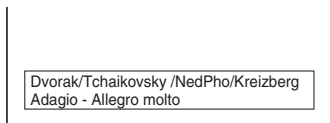

Zobrazení textu DATA CD/DATA DVD (soubor MP3/video soubor DivX)

Stisknutím tlačítka DISPLAY (zobrazení) během přehrávání souborů MP3 nebo video souborů DivX na disku DATA CD/DATA DVD můžete na obrazovce televizoru zobrazit název složky/souboru MP3/video souboru DivX a datový tok audio souboru (množství dat za sekundu pro aktuální audio soubor).



- * Zobrazí se, pokud:
 - přehráváte soubor MP3 na disku DATA CD/DATA DVD,
 - přehráváte video soubor DivX, který obsahuje zvuk ve formátu MP3 na disku DATA CD/DATA DVD.

** Pokud soubor MP3 obsahuje ID3 tag, zobrazí systém název složky/skladby (souboru) podle informací ID3 tagu.
Systém podporuje ID3 tag verze 1.0/1.1/2.2/2.3.
Při použití ID3 tagů verze 1.0/1.1 i 2.2/2.3 u jednoho souboru MP3 má prioritu zobrazení informací ID3 tagu verze 2.2/2.3.

Zobrazení informací o datu u souboru obrázku JPEG

Informace o datu je možno zobrazovat při přehrávání, pokud je v souboru obrázku zaznamenána záložka (tag) Exif*.

V průběhu přehrávání dvakrát stiskněte tlačítko DISPLAY (zobrazení).

Na obrazovce televizoru se zobrazí nabídka Control Menu (nabídka ovládání).

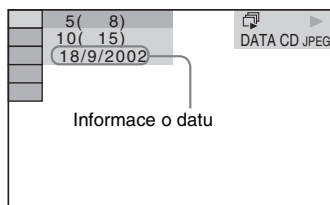

* Formát „Exchangeable Image File Format“ představuje formát pro digitální fotoaparáty definovaný sdružením Japan Electronics and Information Technology Industries Association (JEITA).

Rada

- Informace o datu jsou ve formátu [DD/MM/YYYY].
DD: Den
MM: Měsíc
YYYY: Rok

Návrat k výchozím hodnotám

Nastavení systému, jako například stanice na předvolbách, na výchozí hodnoty

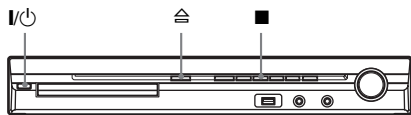

- 1 Stiskněte tlačítko I/⏻ pro zapnutí systému.
- 2 Na systému současně stiskněte tlačítka ■, ≡, a I/⏻.
Na displeji na předním panelu se zobrazí nápis „COLD RESET” (studený restart) a nastavení systému se obnoví na výchozí hodnoty.

Obnovení nastavení položek v nabídce [SETUP] (nastavení) na výchozí hodnoty

Nastavení v nabídce [SETUP] (nastavení) (strana 55) kromě funkce [PARENTAL CONTROL] (rodičovský zámek) můžete obnovit na výchozí hodnoty.

- 1 Opakovaně stiskněte tlačítko FUNCTION +/- (funkce), až se na displeji na předním panelu zobrazí indikace „DVD”.
- 2 Ve chvíli, kdy je systém v režimu zastavení, stiskněte tlačítko ☰ (DISPLAY (zobrazení)).

Na obrazovce televizoru se zobrazí nabídka Control Menu (nabídka ovládání).

- 3 Stiskněte tlačítko ↑/↓ pro volbu nabídky [MODE] [SETUP] (nastavení) a pak stiskněte tlačítko ⊕.
Zobrazí se položky nabídky [SETUP] (nastavení).
- 4 Stiskněte tlačítko ↑/↓ pro volbu položky [CUSTOM] (uživatelské nastavení) a pak stiskněte tlačítko ⊕.
Zobrazí se nabídka Setup (nastavení).
- 5 Stiskněte tlačítko ↑/↓ pro volbu nabídky [SYSTEM SETUP] (nastavení systému) a pak stiskněte tlačítko ⊕.
Zobrazí se položky nabídky [SYSTEM SETUP] (nastavení systému).
- 6 Stiskněte tlačítko ↑/↓ pro volbu položky [RESET] a pak stiskněte tlačítko →.
- 7 Stiskněte tlačítko ←/→ pro volbu možnosti [YES] (ano).
Tento proces můžete rovněž opustit a vrátit se do nabídky Control Menu (nabídka ovládání), zvolíte-li v této chvíli možnost [NO] (ne).
- 8 Stiskněte tlačítko ⊕.
Při obnovování nastavení systému, které trvá několik sekund, dbejte na to, abyste nestiskli tlačítko I/⏻.

Poznámka

- Nastavení položek [MODE (MUSIC, IMAGE)] (režim - hudba, obrázků), [INTERVAL] (interval), [EFFECT] (efekt) a [MULTI/2CH] (vícekanálový/dvoukanálový zvuk) se rovněž obnoví na výchozí hodnoty.

Bezpečnostní upozornění

Zdroje napájení

- Pokud nebudete přístroj delší dobu používat, odpojte jej ze síťové zásuvky. Při odpojování síťového napájecího kabelu vždy uchopte zástrčku. Nikdy netahajte za samotný kabel.

Umístění přístroje

- Umístěte přístroj na dobře větrané místo, aby nedošlo k jeho přehřátí v důsledku nárůstu teploty uvnitř přístroje.
- Při vysoké hlasitosti reprodukce nebo po delším provozu se skříňka přístroje značně zahřeje. To však nepředstavuje žádnou poruchu funkce. Měli byste se však vyvarovat dotyku skříňky. Neumísťujte přístroj do stísněného prostoru, kde je špatně odvětrávání, protože by mohlo dojít k přehřátí přístroje.
- Neblokujte větrací otvory pokládáním jakýchkoli předmětů na přístroj. Přístroj je vybaven vysoce výkonným zesilovačem. Pokud dojde k zablokování větracích otvorů na skřínce přístroje, může dojít k jeho přehřátí a k poruchám funkce.
- Nepokládejte přístroj na žádné povrchy nebo plochy (pokrývky, příkrývky a podobně) nebo do blízkosti materiálů (záclony, závěsy), které mohou blokovat větrací otvory na přístroji.
- Neinstalujte tento přístroj do blízkosti zdrojů tepla, jako jsou například radiátory nebo výstupy teplého vzduchu, nebo na místa, kam dopadá přímé sluneční světlo, kde se vyskytuje nadměrná prašnost, mechanické otřesy nebo nárazy.
- Neinstalujte přístroj v šikmé poloze. Přístroj je určen pro provoz pouze v horizontální poloze.
- Neponechávejte přístroj ani disky v blízkosti zařízení se silným magnetem, jako jsou například mikrovlnné trouby nebo velké reproduktory.
- Nepokládejte na přístroj žádné těžké předměty.

Provoz

- Pokud přístroj přenesete bezprostředně z chladné do vyhřáté místnosti nebo pokud je umístěn ve velmi vlhké místnosti, může se na optických součástkách uvnitř řídicí jednotky vytvořit kondenzace. Pokud tento stav nastane, nemusí přístroj správně pracovat. V takovém případě vyjměte z přístroje disk a nechte jej zapnutý přibližně půl hodiny, aby se vlhkost odpařila.
- Před přenášením přístroje z něj vyjměte disk. V opačném případě by se mohl poškodit.

- Pokud se do skříňky přístroje dostane jakýkoli předmět, odpojte přístroj ze sítě a nechte jej prohlédnout kvalifikovanou osobou, než jej začnete opět používat.

Nastavení hlasitosti

- Při poslechu pasáží s velmi nízkou úrovní zvuku nebo při úplné absenci audio signálu nezvyšujte hlasitost. V opačném případě může dojít k poškození reprosoustav, jakmile při reprodukci zazní hlasitá pasáž.

Čištění

- Povrch skříňky přístroje, přední panel a ovládací prvky čistěte měkkým hadříkem navlhčeným ve slabém roztoku čisticího prostředku. Nepoužívejte abrazivní utěrky, čisticí prášek nebo rozpouštědla, jako je například alkohol nebo benzín. S případnými dotazy nebo problémy, které se týkají vašeho přístroje, se obraťte na svého nejbližšího prodejce Sony.

Čištění disků, čističe disků/ snímacího systému

- **Nepoužívejte čističe disků nebo snímacího systému (včetně mokřích a ve spreji). Mohlo by dojít k chybné funkci přístroje.**

Poznámka k barvám na obrazovce vašeho televizoru

- Pokud reprosoustavy způsobují poruchy barev na obrazovce vašeho televizoru, vypněte televizor a po uplynutí 15 až 30 minut jej opět zapněte. Pokud se i nadále projevují poruchy barev, umístěte reprosoustavy do větší vzdálenosti od televizoru.

DŮLEŽITÉ UPOZORNĚNÍ

Upozornění: Tento systém umožňuje zobrazování statického obrazu (video) na obrazovce vašeho televizoru po nekonečně dlouhou dobu. Pokud ponecháte statické záběry nebo nabídky nastavení na obrazovce televizoru příliš dlouho, vystavujete televizor riziku trvalého poškození obrazovky. Zejména projekční televizory jsou na toto zacházení velmi citlivé.

Poznámky k přenášení přístroje

Před přenášením přístroje se ujistěte, že v něm není vložen disk a odpojte síťový napájecí kabel ze zásuvky.

Poznámky k diskům

Zacházení s disky

- Disky uchovávejte v čistotě a při manipulaci je držte za okraje. Nedotýkejte se záznamového povrchu disku.
- Nelepte na disky papírky nebo lepicí pásku.



- Nevystavujte disk přímému slunečnímu světlu ani zdrojům tepla (horkovzdušné rozvody), ani jej nenechávejte v zaparkovaném autě na slunci, kde může dojít ke značnému nárůstu teploty.
- Po přehrávání vložte disk zpět do ochranného obalu.

Čištění

- Před přehráváním disk očistěte hadříkem pro čištění. Povrch disku stírejte směrem ven od středu disku.



- K čištění nepoužívejte rozpouštědla, jako je benzín, ředidlo, běžně dostupné čisticí prostředky ani antistatické spreje určené pro čištění klasických (vinylových) LP desek.

Tento přístroj umožňuje pouze přehrávání standardních kruhových disků. Při použití nestandardních disků, které nemají kruhový tvar (například ve tvaru karty, srdce nebo hvězdy), může docházet k poruchám funkce.

Nepoužívejte disky, které jsou opatřeny různým příslušenstvím, jako je například štítek nebo prstenec.



Řešení problémů

Pokud se při provozu systému setkáte s některým z následujících problémů, pokuste se jej s pomocí tohoto průvodce vyřešit ještě před tím, než požádáte o opravu. Pokud jakýkoli problém přetrvává, obraťte se na svého nejbližšího prodejce Sony.

Vezměte prosím na vědomí, že pokud servisní technik vymění nějaké součástky při opravě, může si je ponechat.

Při používání vedlejšího zařízení S-AIR (není součástí příslušenství) a výskytu problému s funkcí S-AIR by měl prodejce Sony zkontrolovat celý systém (hlavní zařízení i vedlejší zařízení S-AIR).

Napájení

Příznak	Řešení
Systém se nezapne.	<ul style="list-style-type: none">• Prověřte, zda je pevně připojen síťový napájecí kabel.• Stiskněte tlačítko  poté, co na displeji na předním panelu zhasne nápis „STANDBY“ (pohotovostní režim).
Na displeji na předním panelu střídavě blikají nápisy „PROTECTOR“ (ochrana) a „PUSH POWER“ (stiskněte tlačítko POWER).	<p>Stiskněte tlačítko  pro vypnutí systému a poté, co zmizí nápis „STANDBY“ (pohotovostní režim), zkontrolujte následující položky.</p> <ul style="list-style-type: none">• Nedošlo ke zkratování kabelů reprosoustav + a –?• Používáte pouze specifikované reprosoustavy?• Nejsou zablokovány větrací otvory na skřínce systému?• Po zkontrolování výše uvedených položek a opravě všech problémů systém zapněte. Pokud jste ani po kontrole všech výše uvedených položek nezjistili příčinu problému, obraťte se na svého nejbližšího prodejce Sony.

Obraz

Příznak	Řešení
Není reprodukován žádný obraz.	<ul style="list-style-type: none">• Kabel SCART (EURO AV) není připojen správně.• Kabel SCART (EURO AV) je poškozený.• Systém není připojen ke správnému konektoru EURO AV  INPUT (AV vstup Scart) (strana 23).• Video vstup na televizoru není nastaven tak, abyste mohli na obrazovce televizoru sledovat obraz ze systému.• Zkontrolujte výstupní režim systému (strana 23).• Znovu zapojte propojovací kabely.• Systém je připojen ke vstupnímu zařízení, které není kompatibilní s HDCP (high-bandwidth digital content protection) (na displeji na předním panelu se nerozsvítí indikace „HDMI“) (strana 23).• Pokud je pro výstup obrazu použit konektor HDMI OUT (výstup HDMI), změňte typ video signálu na výstupu HDMI OUT (výstup HDMI). Mohli byste tak problém vyřešit (strana 30). Propojte televizor a systém pomocí jiných video konektorů než HDMI OUT (výstup HDMI) a přepněte vstup televizoru na připojený video vstup, abyste viděli nabídku na obrazovce. Změňte typ video signálu, který vystupuje z konektoru HDMI OUT (výstup HDMI) a přepněte vstup televizoru zpět na HDMI. Pokud se obraz stále neobjevuje, zopakujte uvedené kroky s jinou možností.

Příznak	Řešení
V obrazu se objevuje šum.	<ul style="list-style-type: none"> • Disk je znečištěný nebo poškozený. • Pokud je signál z konektoru EURO AV ⇨ OUTPUT (TO TV) (výstup AV z konektoru Scart do televizoru) zkrácený, změňte typ video signálu na výstupu HDMI OUT (výstup HDMI) nastavením položky [HDMI RESOLUTION] (rozlišení HDMI) v nabídce [HDMI SETUP] (nastavení HDMI) na [720 × 480p]* (strana 30). <p>* V závislosti na modelu se může zobrazit rozlišení [720 × 576p].</p>
Přestože jste nastavili poměr stran obrazovky televizoru (položkou [TV TYPE] (typ televizoru) v nabídce [VIDEO SETUP] (nastavení obrazu)), nevyplňuje obraz celou obrazovku televizoru.	<ul style="list-style-type: none"> • Poměr stran obrazu je pevně stanoven diskem.
Na televizoru se zobrazují nestejněoměrné barvy.	<p>Subwoofer a přední reprosoustavy tohoto systému jsou magneticky stíněné, aby nedocházelo k vyzařování magnetického pole. K mírnému působení ovšem docházet může, jelikož jsou vybaveny silným magnetem. V takovém případě zkontrolujte následující položky:</p> <ul style="list-style-type: none"> • Používáte-li reprosoustavy v blízkosti televizoru s katodovou obrazovkou (CRT) nebo poblíž projektoru, umístěte reprosoustavy nejméně 0,3 m od systému. • Přetrvává-li nesprávné zobrazení barev, vypněte televizor a zapněte jej po 15 až 30 minutách. • Dochází-li k pískání, umístěte reprosoustavy do ještě větší vzdálenosti od televizoru. • Ujistěte se, že v blízkosti reprosoustav není žádný magnetický předmět (magnetický držák na stojanu televizoru, zdravotní zařízení, hračka apod.).

Zvuk

Příznak	Řešení
Není reprodukován žádný zvuk.	<ul style="list-style-type: none"> • Kabel reprosoustavy není bezpečně zapojen. • Stiskněte tlačítko MUTING (utlumení zvuku) na dálkovém ovladači, pokud je na displeji na předním panelu zobrazeno „MUTING ON“ (utlumení zvuku zapnuto). • Systém je pozastaven (v režimu pauzy) nebo je v režimu zpomaleného přehrávání. K normální rychlosti přehrávání se vrátíte stisknutím tlačítka ▷. • Provádí se rychlý posun vpřed nebo vzad. K normální rychlosti přehrávání se vrátíte stisknutím tlačítka ▷. • Zkontrolujte nastavení reprosoustav (strana 61). • Audio signály disku Super Audio CD nejsou na výstupu HDMI OUT (výstup HDMI). • Zařízení připojené do konektoru HDMI OUT (výstup HDMI) není kompatibilní s formátem audio signálu. V takovém případě nastavte položku [AUDIO (HDMI)] (zvukový doprovod - HDMI) v nabídce [HDMI SETUP] (nastavení HDMI) na hodnotu [ON] (zapnuto) (strana 58).

Příznak	Řešení
Na výstupu HDMI OUT (výstup HDMI) není žádný zvuk.	<ul style="list-style-type: none"> Nastavte položku [AUDIO (HDMI)] (zvukový doprovod - HDMI) v nabídce [HDMI SETUP] (nastavení HDMI) na hodnotu [ON] (zapnuto) (strana 58). Konektor HDMI OUT (výstup HDMI) je připojen k zařízení DVI (Digital Visual Interface) (konektory DVI (Digital Visual Interface) neakceptují audio signály). Z konektoru HDMI OUT (výstup HDMI) nevystupuje zvuk disku Super Audio CD. Vyzkoušejte následující: ① Vypněte systém a znovu jej zapněte. ② Vypněte připojené zařízení a znovu jej zapněte. ③ Odpojte a znovu připojte kabel HDMI.
Zvuk levého a pravého kanálu je nevyvážený nebo stranově převrácený.	<ul style="list-style-type: none"> Zkontrolujte, zda jsou správně zapojeny reprosoustavy a zařízení.
Ze subwooferu nevychází žádný zvuk.	<ul style="list-style-type: none"> Zkontrolujte zapojení a nastavení reprosoustavy (strany 22, 61). V položce „DEC. MODE” (režim dekodování) vyberte možnost „A.F.D. STD” (automatický formát - standardní) (strana 33).
V reprodukci se vyskytuje brum nebo šum.	<ul style="list-style-type: none"> Zkontrolujte, zda jsou správně zapojeny reprosoustavy a zařízení. Zkontrolujte, zda jsou propojovací kabely v dostatečné vzdálenosti od transformátoru nebo motoru a zda jsou vzdáleny alespoň 3 metry od vašeho televizoru nebo zářivkového osvětlení. Přesuňte televizor do větší vzdálenosti od audio zařízení. Zástrčky a konektory jsou znečištěné. Očistěte je hadříkem mírně navlhčeným v alkoholu. Očistěte disk.
Při přehrávání disku VIDEO CD, CD nebo souboru MP3 dochází ke ztrátě stereo efektu.	<ul style="list-style-type: none"> Stisknutím tlačítka AUDIO (zvukový doprovod) (strana 38) nastavte položku [AUDIO] (zvukový doprovod) na [STEREO]. Ujistěte se, že je systém správně zapojen.
Prostorový (surround) efekt při přehrávání zvukového doprovodu ve formátu Dolby Digital, DTS nebo MPEG obtížně slyšitelný.	<ul style="list-style-type: none"> Ujistěte se, že je správně nastaven režim „DEC. MODE” (režim dekodování) (strana 33). Zkontrolujte zapojení a nastavení reprosoustav (strany 22, 61). V závislosti na disku DVD nemusí být na výstupu kompletní signál ve formátu 5.1 kanálů. Může se jednat o monofonní nebo stereofonní signál, a to i přesto, že je zvukový doprovod zaznamenan v audio formátu Dolby Digital nebo MPEG audio.
Zvuk vychází pouze ze středové reprosoustavy.	<ul style="list-style-type: none"> V závislosti na disku může zvuk vycházet pouze ze středové reprosoustavy.
Ze středové reprosoustavy nevychází žádný zvuk.	<ul style="list-style-type: none"> Zkontrolujte zapojení a nastavení reprosoustavy (strany 22, 61). Ujistěte se, že je správně nastaven režim „DEC. MODE” (režim dekodování) (strana 33). V závislosti na zdroji může být efekt středové reprosoustavy méně patrný. Je přehráván dvoukanálový zdroj.
Z prostorových (surround) reprosoustav nevychází žádný zvuk nebo je jejich hlasitost velmi nízká.	<ul style="list-style-type: none"> Zkontrolujte zapojení a nastavení reprosoustav (strany 22, 61). Ujistěte se, že je správně nastaven režim „DEC. MODE” (režim dekodování) (strana 33). V závislosti na zdroji může být efekt prostorových (surround) reprosoustav méně patrný. Je přehráván dvoukanálový zdroj.

Příznak	Řešení
Na konektoru DIGITAL IN COAXIAL/OPTICAL (digitální vstup - koaxiální/optický) není k dispozici audio signál.	<ul style="list-style-type: none"> • Vzorkovací frekvence vstupního signálu je větší než 48 kHz.



Ovládání

Příznak	Řešení
Není možné naladit žádné rozhlasové stanice.	<ul style="list-style-type: none"> • Zkontrolujte, zda je správně připojena anténa. Nasměrujte anténu nebo v případě potřeby připojte venkovní anténu. • Signál stanic je příliš slabý (při ladění prostřednictvím automatického ladění). Použijte přímé naladění stanice. • Na předvolbách nejsou uloženy žádné stanice nebo došlo ke smazání stanic z předvoleb (při ladění prostřednictvím funkce vyhledávání stanic na předvolbách). Uložte stanice na předvolby (strana 64). • Stiskněte tlačítko DISPLAY (zobrazení), aby se na displeji na předním panelu zobrazila frekvence stanice.
Při poslechu rozhlasového vysílání v pásmu AM je slyšet šum.	<ul style="list-style-type: none"> • Zkontrolujte umístění smyčkové antény pro pásmo AM a anténního kabelu (strana 26).
Dálkový ovladač nepracuje.	<ul style="list-style-type: none"> • Mezi dálkovým ovladačem a systémem jsou překážky. • Vzdálenost mezi systémem a dálkovým ovladačem je příliš velká. • Dálkový ovladač není nasměrován na senzor dálkového ovládání na systému. • Baterie v dálkovém ovladači jsou vybité.
Disk se nepřehrává.	<ul style="list-style-type: none"> • V systému není vložen žádný disk. • Disk je v přístroji vložen obráceně. Vložte disk tak, aby strana pro přehrávání směřovala dolů. • Disk je v zásuvce pro disk vzpříčený. • Systém není schopen přehrávat disky CD-ROM a podobné (strana 8). • Regionální kód disku DVD neodpovídá kódu systému. • Uvnitř systému zkondenzovala vlhkost, která může způsobit poškození snímacího zařízení. Vyjměte ze systému disk a ponechtejete systém zapnutý přibližně půl hodiny.
Není možno přehrát soubor MP3.	<ul style="list-style-type: none"> • Disk DATA CD není zaznamenán ve formátu MP3, který odpovídá normě ISO 9660 Level 1/Level 2 nebo Joliet. • Disk DATA DVD není zaznamenán ve formátu MP3, který odpovídá formátu UDF (Universal Disk Format). • Soubor MP3 nemá příponu „.MP3”. • Data nejsou ve formátu MP3, přestože přípona souboru je „.MP3”. • Data neodpovídají normě MPEG1 Audio Layer 3. • Systém není schopen přehrávat audio skladby ve formátu MP3PRO. • Položka [MODE (MUSIC, IMAGE)] (režim - hudba, obrázek) byla nastavena na hodnotu [IMAGE] (obrázek) (strana 49). • Pokud není možno změnit nastavení položky [MODE (MUSIC, IMAGE)] (režim - hudba, obrázek), vyjměte z přístroje disk a opět jej vložte nebo systém vypněte a poté zapněte. • Disk DATA CD/DATA DVD obsahuje video soubor DivX.

Příznak	Řešení
Není možno zobrazit soubor obrázku JPEG.	<ul style="list-style-type: none"> • Disk DATA CD není zaznamenán ve formátu JPEG, který odpovídá normě ISO 9660 Level 1/Level 2 nebo Joliet. • Disk DATA DVD není zaznamenán ve formátu JPEG, který odpovídá formátu UDF (Universal Disk Format). • Soubor nemá příponu „.JPEG” nebo „.JPG”. • Obrázek je větší než 3 072 (šířka) x 2 048 (výška) bodů v normálním režimu nebo je větší než 2 000 000 bodů v progresivním režimu JPEG, který je většinou používán pro internetové stránky. • Obrázek se nevejde na obrazovku televizoru (takové obrázky jsou zmenšeny). • Položka [MODE (MUSIC, IMAGE)] (režim - hudba, obrázek) byla nastavena na hodnotu [MUSIC] (hudba) (strana 49). • Pokud není možno změnit nastavení položky [MODE (MUSIC, IMAGE)] (režim - hudba, obrázek), vyjměte z přístroje disk a opět jej vložte nebo systém vypněte a poté zapněte. • Disk DATA CD/DATA DVD obsahuje video soubor DivX.
Soubory MP3 a soubory obrázků JPEG se začnou přehrávat současně.	<ul style="list-style-type: none"> • Položka [MODE (MUSIC, IMAGE)] (režim - hudba, obrázek) byla nastavena na hodnotu [AUTO] (automaticky) (strana 49).
Není možno přehrát video soubor DivX.	<ul style="list-style-type: none"> • Soubor není vytvořen ve formátu DivX. • Soubor nemá příponu „.AVI” nebo „.DIVX”. • Disk DATA CD/DATA DVD nebyl vytvořen ve formátu DivX, který je v souladu s normou ISO 9660 Level 1/Level 2 nebo Joliet/UDF. • Obraz video souboru DivX je větší než 720 bodů (šířka) × 576 bodů (výška).
Názvy složky/skladby/souboru se nezobrazují správně.	<ul style="list-style-type: none"> • Systém je schopen zobrazovat pouze znaky abecedy a číslice. Ostatní znaky se zobrazují jako [*].
Disk se nezačne přehrávat od začátku.	<ul style="list-style-type: none"> • Byl zvolen režim Program play (přehrávání programu), Shuffle Play (přehrávání v náhodném pořadí) nebo Repeat Play (opakované přehrávání). Před přehráváním disku stiskněte tlačítko CLEAR (smazání) pro zrušení těchto funkcí. • Byla zvolena funkce Resume Play (obnovení přehrávání). V režimu zastavení stiskněte tlačítko  na systému nebo na dálkovém ovladači a pak spusťte přehrávání (strana 41). • Na obrazovce televizoru se automaticky zobrazuje nabídka titulu, nabídka disku DVD nebo nabídka funkce PBC (ovládání přehrávání).
Systém začne přehrávat disk automaticky.	<ul style="list-style-type: none"> • Disk DVD je vybaven funkcí automatického přehrávání.
Přehrávání se automaticky zastaví.	<ul style="list-style-type: none"> • Některé disky mohou obsahovat signál automatické pauzy. Při přehrávání takového disku zastaví systém přehrávání, jakmile nalezne signál automatické pauzy.
Není možno provádět některé funkce, jako je například Stop (zastavení), Search (vyhledávání), Slow-motion Play (zpomalené přehrávání) nebo Repeat Play (opakované přehrávání).	<ul style="list-style-type: none"> • U některých disků není možno některé výše uvedené operace používat. Přečtěte si příložené pokyny k diskům.
Zprávy na obrazovce televizoru se nezobrazují v požadovaném jazyce.	<ul style="list-style-type: none"> • Zvolte požadovaný jazyk (ve kterém se mají zobrazovat zprávy na obrazovce) v položce [OSD] (nabídka na obrazovce) nabídky [LANGUAGE SETUP] (nastavení jazyka) (strana 56).

Příznak	Řešení
Jazyk zvukového doprovodu není možno změnit.	<ul style="list-style-type: none"> • Na přehrávaném disku DVD není vícejazyčný zvukový doprovod zaznamenan. • Disk DVD neumožňuje změnu jazyka zvukového doprovodu.
Není možno změnit jazyk titulků.	<ul style="list-style-type: none"> • Na přehrávaném disku DVD nejsou zaznamenané vícejazyčné titulky. • Disk DVD neumožňuje změnu jazyka titulků.
Titulky není možno vypnout.	<ul style="list-style-type: none"> • Disk DVD neumožňuje vypnutí titulků.
Úhly záběrů není možno změnit.	<ul style="list-style-type: none"> • Na přehrávaném disku DVD nejsou zaznamenané záběry pořízené z různých úhlů (strana 38). • Disk DVD neumožňuje změnu úhlů záběru.
Disk není možno vysunout z přístroje a na displeji na předním panelu je zobrazeno „LOCKED“ (uzamčeno).	<ul style="list-style-type: none"> • obraťte se na svého prodejce Sony nebo na místní autorizované servisní středisko Sony.
Při přehrávání disku DATA CD nebo DATA DVD se na obrazovce televizoru zobrazí zpráva [Data error] (chyba dat).	<ul style="list-style-type: none"> • Soubor MP3/soubor obrázku JPEG/video soubor DivX, který chcete přehrát, je poškozený. • Data neodpovídají normě MPEG1 Audio Layer 3. • Formát souboru obrázku JPEG není v souladu s normou DCF. • Soubor obrázku JPEG má příponu „.JPG“ nebo „.JPEG“, není však ve formátu JPEG. • Soubor, který chcete přehrát, má příponu „.AVI“ nebo „.DIVX“, ale není ve formátu DivX, nebo je ve formátu DivX, ale neodpovídá certifikačnímu profilu DivX.
Systém nepracuje normálně.	<ul style="list-style-type: none"> • Odpojte síťový napájecí kabel ze síťové zásuvky a po několika minutách jej opět zapojte.
Funkce Control for HDMI (ovládání přes HDMI) nepracuje.	<ul style="list-style-type: none"> • Nerozsvítí-li se na displeji na předním panelu indikátor „HDMI“, zkontrolujte HDMI připojení (strana 23). • Nastavte položku [CONTROL FOR HDMI] (ovládání přes HDMI) v nabídce [HDMI SETUP] (nastavení HDMI) na hodnotu [ON] (zapnuto) (strana 58). • Zkontrolujte, zda je připojené zařízení kompatibilní s funkcí [CONTROL FOR HDMI] (ovládání přes HDMI). • Zkontrolujte, zda je síťový napájecí kabel připojeného zařízení pevně připojen. • Zkontrolujte na připojeném zařízení nastavení funkce Control for HDMI (ovládání přes HDMI). Přečtěte si návod k obsluze vašeho zařízení. • Pokud změníte připojení HDMI, pokud odpojíte a opět připojíte síťový napájecí kabel nebo pokud dojde k výpadku napájení, nastavte položku [CONTROL FOR HDMI] (ovládání přes HDMI) v nabídce [HDMI SETUP] (nastavení HDMI) na hodnotu [OFF] (vypnuto) a pak nastavte položku [CONTROL FOR HDMI] (ovládání přes HDMI) v nabídce [HDMI SETUP] (nastavení HDMI) na hodnotu [ON] (zapnuto) (strana 58). • Podrobnosti - viz část „Použití funkce Control for HDMI (ovládání přes HDMI) pro televizory s funkcí „BRAVIA“ Sync“ (strana 68).
Při použití funkce System Audio Control (ovládání zvuku systému) nevystupuje ze systému a televizoru žádný zvuk.	<ul style="list-style-type: none"> • Nastavte položku [AUDIO (HDMI)] (zvukový doprovod - HDMI) v nabídce [CUSTOM SETUP] (uživatelské nastavení) na hodnotu [ON] (zapnuto) (strana 58). • Zkontrolujte, zda je připojený televizor kompatibilní s funkcí System Audio Control (ovládání zvuku systému). • Podrobnosti - viz část „Použití funkce Control for HDMI (ovládání přes HDMI) pro televizory s funkcí „BRAVIA“ Sync“ (strana 68).

USB zařízení

Příznak	Řešení
Na displeji na předním panelu se zobrazí nápis „OVERLOAD” (přetížení).	<ul style="list-style-type: none">• Došlo k výskytu problému kvůli nesprávné velikosti elektrického proudu dodávaného z konektoru  (USB). Vypněte systém a odpojte USB zařízení z konektoru  (USB). Ujistěte se, že je USB zařízení v pořádku. Pokud se tento nápis stále zobrazuje, obraťte se na vašeho nejbližšího prodejce Sony.
Používáte podporované USB zařízení?	<ul style="list-style-type: none">• Pokud připojíte nepodporované USB zařízení, může dojít k výskytu následujících problémů. Podporované typy zařízení - viz „Kompatibilní USB zařízení” (příloha):<ul style="list-style-type: none">– USB zařízení není rozpoznáno,– názvy souborů nebo složek nejsou na systému zobrazeny,– přehrávání není možné,– zvuk přeskakuje,– dochází k výskytu šumu,– na výstupu je zkreslený zvuk,– záznam se zastaví před dokončením.
Není reprodukován žádný zvuk.	<ul style="list-style-type: none">• USB zařízení není správně připojeno. Vypněte systém a potom znovu připojte USB zařízení.
Zvuk je zkreslený.	<ul style="list-style-type: none">• Datový tok použitý při kódování audio souborů byl nízký. Přehrávejte audio soubory kódované s vyšším datovým tokem.
Dochází k výskytu šumu nebo zvuk přeskakuje.	<ul style="list-style-type: none">• Vypněte systém a potom znovu připojte USB zařízení.• Šum mohl vzniknout při záznamu nebo kopírování. Vymažte soubor a zkuste jej zaznamenat nebo zkopírovat znovu.• Zkopírujte soubory do vašeho počítače, naformátujte USB zařízení na souborový systém FAT12, FAT16 nebo FAT32 a znovu zkopírujte soubory do USB zařízení.** Tento systém podporuje souborový systém FAT12, FAT16 a FAT32, ale některá USB zařízení nemusí podporovat všechny tyto souborové systémy FAT. Podrobnosti - viz návod k obsluze příslušného USB zařízení nebo se obraťte na výrobce.
USB zařízení nelze připojit do konektoru  (USB).	<ul style="list-style-type: none">• Pokoušíte se připojit USB zařízení obráceně. Při připojování USB zařízení dbejte na to, abyste jej připojovali správným směrem.
USB zařízení, které bylo použito u jiného zařízení, nepracuje.	<ul style="list-style-type: none">• Soubory mohou být zaznamenány v nekompatibilním formátu. V takovém případě si nejdříve zazálohujte důležité soubory uložené na USB zařízení zkopírováním na pevný disk vašeho počítače. Potom naformátujte USB zařízení na souborový systém FAT12, FAT16 nebo FAT32 a znovu zkopírujte zazálohované soubory do USB zařízení.** Tento systém podporuje souborový systém FAT12, FAT16 a FAT32, ale některá USB zařízení nemusí podporovat všechny tyto souborové systémy FAT. Podrobnosti - viz návod k obsluze příslušného USB zařízení nebo se obraťte na výrobce.
Nápis „READING” (načítání) je zobrazen delší dobu.	<ul style="list-style-type: none">• Načítání dat může v následujících případech trvat delší dobu:<ul style="list-style-type: none">– na USB zařízení je uloženo mnoho složek nebo souborů,– struktura souborů je příliš komplikovaná,– kapacita paměti je velmi velká,– vnitřní paměť je fragmentovaná.• Sony doporučuje dbát následujících pokynů:<ul style="list-style-type: none">– celkový počet složek uložených na USB zařízení: 200 nebo méně,– celkový počet souborů ve složce: 150 nebo méně.

Příznak	Řešení
Chybné zobrazení.	<ul style="list-style-type: none"> • Znovu zkopírujte hudební data do USB zařízení, protože data uložená na USB zařízení mohou být poškozena. • Systém je schopen zobrazovat pouze znaky abecedy a číslice. Ostatní znaky nejsou zobrazeny správně.
Během přehrávání z USB zařízení se na displeji na předním panelu zobrazí nápis „DATA ERROR“ (chyba dat).	<ul style="list-style-type: none"> • Audio soubor/soubor obrázku JPEG, který chcete přehrát, je poškozen. • Data neodpovídají normě MPEG1 Audio Layer 3. • Formát souboru obrázku JPEG není v souladu s normou DCF. • Soubor obrázku JPEG má příponu „.JPG“ nebo „.JPEG“, není však ve formátu JPEG.
Přehrávání se nespustí.	<ul style="list-style-type: none"> • Vypněte systém a potom znovu připojte USB zařízení. • Připojte kompatibilní USB zařízení. Viz „Kompatibilní USB zařízení“ (příloha). • Stiskněte tlačítko  pro spuštění přehrávání.
Přehrávání se nespustí od první skladby.	<ul style="list-style-type: none"> • Zrušte funkci Repeat Play (opakované přehrávání) (strana 76).
Data z USB zařízení (audio soubor/soubor obrázku JPEG) nelze přehrát.	<ul style="list-style-type: none"> • USB zařízení naformátované v jiném souborovém systému než FAT12, FAT16 nebo FAT32 není podporováno.* • Soubory, které jsou zakódovány nebo chráněny heslem atd., nelze přehrát. • Soubor MP3 nemá příponu „.MP3“. • Soubor WMA nemá příponu „.wma“. • Soubor AAC nemá příponu „.m4a“. • Data nejsou uložena v požadovaném formátu. • Soubory MP3 v jiném formátu než MPEG 1 Audio Layer 3 nelze přehrát. • Pokud používáte USB zařízení s více oddíly, lze přehrát pouze audio soubory uložené v prvním oddílu. • Systém je schopen přehrávat soubory uložené ve složkách do osmé úrovně. • Zkontrolujte správné nastavení položky [MODE (MUSIC, IMAGE)] (režim - hudba, obrázek) pro audio soubory/soubory obrázků JPEG (stránky 73, 74). • Počet složek je vyšší než 200. • Počet souborů je vyšší než 150. • Počet audio souborů/souborů obrázků JPEG ve složce je větší než 150. • Soubor obrázku JPEG nemá příponu „.JPG“ nebo „.JPEG“. • Soubor obrázku JPEG je větší než 3 072 (šířka) x 2 048 (výška) bodů v normálním režimu nebo je větší než 2 000 000 bodů v progresivním režimu JPEG, který je většinou používán pro internetové stránky. • Soubor obrázku JPEG s velkým poměrem šířka/výška nelze přehrát. • Soubor WMA ve formátu WMA DRM, WMA s bezztrátovou kompresí nebo WMA PRO nelze přehrát. • Soubor AAC ve formátu AAC DRM nebo soubor AAC s bezztrátovou kompresí nelze přehrát. <p>* Tento systém podporuje souborový systém FAT12, FAT16 a FAT32, ale některá USB zařízení nemusí podporovat všechny tyto souborové systémy FAT. Podrobnosti - viz návod k obsluze příslušného USB zařízení nebo se obraťte na výrobce.</p>

Příznak	Řešení
Spuštění přehrávání audio souborů nebo souborů obrázků JPEG trvá déle než u ostatních souborů.	<ul style="list-style-type: none"> • Jakmile systém načte všechny soubory na USB zařízení, může spuštění přehrávání trvat delší dobu, pokud je: <ul style="list-style-type: none"> – počet složek nebo souborů příliš velký, – struktura složek a souborů příliš komplikovaná, – kapacita paměti velmi velká, – velikost souboru velmi velká, – struktura paměti fragmentovaná. • Sony doporučuje dbát následujících pokynů: <ul style="list-style-type: none"> – celkový počet složek uložených na USB zařízení: 200 nebo méně, – celkový počet souborů ve složce: 150 nebo méně.
Nelze spustit záznam/kopírování do USB zařízení.	<ul style="list-style-type: none"> • Mohlo dojít k výskytu následujících problémů: <ul style="list-style-type: none"> – USB zařízení je zaplněno, – počet souborů MP3 a složek na USB zařízení dosáhl výše uvedeného limitu, – USB zařízení je chráněno proti zápisu.
Záznam/kopírování se zastavilo před dokončením.	<ul style="list-style-type: none"> • Komunikační rychlost USB zařízení je příliš nízká. Připojte kompatibilní USB zařízení. • Pokud je proces záznamu, kopírování a mazání často opakován, bude struktura paměti USB zařízení fragmentovaná. Postupujte podle pokynů v návodu k obsluze USB zařízení a naformátujte jej. Pokud problém přetrvává, obraťte se na vašeho nejbližšího prodejce Sony.
Záznam na USB zařízení není možné provést.	<ul style="list-style-type: none"> • Používáte nekompatibilní USB zařízení. Viz „Kompatibilní USB zařízení“ (příloha). • Během záznamu/kopírování bylo USB zařízení odpojeno nebo bylo vypnuto napájení. Vymažte částečně zaznamenaný soubor a zaznamenejte/zkopírujte jej znovu. Pokud se problém nevyřeší, může být USB zařízení poškozené. Postupujte podle pokynů v návodu k obsluze USB zařízení a naformátujte jej. Pokud problém přetrvává, obraťte se na vašeho nejbližšího prodejce Sony.
Audio soubory nebo složky na USB zařízení nelze vymazat.	<ul style="list-style-type: none"> • Zkontrolujte, zda není USB zařízení chráněno proti zápisu. • Během mazání bylo USB zařízení odpojeno nebo bylo vypnuto napájení. Vymažte soubor, jehož mazání nebylo dokončeno. Pokud se problém nevyřeší, může být USB zařízení poškozené. Postupujte podle pokynů v návodu k obsluze USB zařízení a naformátujte jej. Pokud problém přetrvává, obraťte se na vašeho nejbližšího prodejce Sony.

Funkce S-AIR

Příznak	Řešení
Bezdrátové připojení mezi zařízeními S-AIR nebylo vytvořeno (neprobíhá přenos zvuku). Indikátor na vedlejším zařízení S-AIR:	<ul style="list-style-type: none"> • Pokud kromě tohoto přístroje používáte navíc další hlavní zařízení S-AIR, umístěte jej dále než 8 m od tohoto přístroje. • Ujistěte se, že je na tomto přístroji a na vedlejším zařízení S-AIR nastaven stejný ID kód (strana 83). • Provedli jste spárování tohoto přístroje a jiného vedlejšího zařízení S-AIR. Proved'te spárování s požadovaným vedlejším zařízením S-AIR (strana 86). • Přístroj je spárován s dalším vedlejším zařízením S-AIR. Zrušte spárování. • Umístěte hlavní zařízení S-AIR a vedlejší zařízení S-AIR dál od ostatních bezdrátových zařízení. • Ukončete používání jiného bezdrátového zařízení. • Vedlejší zařízení S-AIR je vypnuté. Ujistěte se, že je připojen síťový napájecí kabel a zapněte vedlejší zařízení S-AIR.
• Nesvídí.	
• Bliká.	
• Svítí červeně.	

Příznak	Řešení
Ze zařízení S-AIR není slyšet žádný zvuk.	<ul style="list-style-type: none"> • Pokud kromě tohoto přístroje používáte navíc další hlavní zařízení S-AIR, umístěte jej dále než 8 m od tohoto přístroje. • Ujistěte se, že je na tomto přístroji a na vedlejším zařízení S-AIR nastaven stejný ID kód (strana 83). • Potvrďte nastavení párování (strana 86). • Umístěte hlavní zařízení S-AIR a vedlejší zařízení S-AIR blíž k sobě. • Nepoužívejte zařízení vytvářející elektromagnetické vlny, jako je např. mikrovlnná trouba. • Umístěte hlavní zařízení S-AIR a vedlejší zařízení S-AIR dál od ostatních bezdrátových zařízení. • Ukončete používání jiného bezdrátového zařízení. • Změňte nastavení položky „RF CHANGE” (změna RF kanálu) (strana 87). • Změňte nastavení ID kódu hlavního zařízení S-AIR a vedlejšího zařízení S-AIR. • Vypněte systém a vedlejší zařízení S-AIR a potom je opět zapněte.
Dochází k výskytu šumu nebo zvuk přeskakuje.	<ul style="list-style-type: none"> • Pokud kromě tohoto přístroje používáte navíc další hlavní zařízení S-AIR, umístěte jej dále než 8 m od tohoto přístroje. • Umístěte hlavní zařízení S-AIR a vedlejší zařízení S-AIR blíž k sobě. • Nepoužívejte zařízení vytvářející elektromagnetické vlny, jako je např. mikrovlnná trouba. • Umístěte hlavní zařízení S-AIR a vedlejší zařízení S-AIR dál od ostatních bezdrátových zařízení. • Ukončete používání jiného bezdrátového zařízení. • Změňte nastavení položky „RF CHANGE” (změna RF kanálu) (strana 87). • Změňte nastavení ID kódu hlavního zařízení S-AIR a vedlejšího zařízení S-AIR.

Funkce automatické diagnostiky

(Pokud se na displeji zobrazují písmena/čísllice)

Při aktivaci autodiagnostické funkce (působící jako ochrana před chybou funkcí přístroje) se na obrazovce nebo na displeji na předním panelu zobrazí pětiznakové servisní číslo (například C 13 50) jako kombinace písmene a čtyř číslic. V takovém případě si projděte následující tabulku.

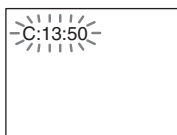

Pokud se na obrazovce televizoru zobrazuje číslo verze

Po zapnutí systému se může na obrazovce televizoru zobrazit číslo verze [VER.X.XX] (X je číslo). Ačkoliv to neznamená poruchu funkce a číslo je určeno pouze pro servisní účely Sony, normální provoz systému není možný. Systém vypne a po chvíli znovu zapne.



První tři znaky servisního čísla	Příčina anebo nápravná akce
----------------------------------	-----------------------------

C 13	Disk je znečištěný. ➔ Očistěte disk měkkým hadříkem (strana 100).
C 31	Disk není vložen správně. ➔ Restartujte systém a pak disk vložte správným způsobem.
E XX (kde xx představuje číslo)	Systém aktivoval autodiagnostickou funkci, která působí jako ochrana před chybou funkcí přístroje. ➔ obraťte se na svého nejbližšího prodejce Sony nebo na místní autorizované středisko Sony a poskytněte toto pětiznakové servisní číslo. Příklad: E 61 10

Technické údaje

Část zesilovače

Režim stereo (jmenovitý výkon)	108 W + 108 W (3 ohmy při 1 kHz, celkové harmonické zkreslení 1 %)
Prostorový (surround) režim (reference)	Výstupní výkon RMS FL/FR/C/SL/SR*: 142 W (na kanál 3 ohmy při 1 kHz, celkové harmonické zkreslení 10 %) Subwoofer*: 140 W (3 ohmy při 80 Hz, celkové harmonické zkreslení 10 %)

* V závislosti na nastavení režimu dekódování a na zdroji nemusí být k dispozici žádný zvukový výstup.

Vstupy (analogové)

TV (AUDIO IN) (TV - audio vstup)
Citlivost: 450/250 mV

LINE (AUDIO IN) (linka - audio vstup)
Citlivost: 450/250 mV

AUDIO IN (audio vstup) Citlivost: 250/125 mV

Vstupy (digitální)

TV (COAXIAL IN/OPTICAL IN)
(koaxiální/optický vstup) Impedance: 75 ohmů/-
Výstupy (analogové)

Sluchátka Pro připojení sluchátek s nízkou a vysokou impedancí.

Systém Super Audio CD/DVD

Laser Polovodičový laser (Super Audio CD/DVD: $\lambda = 650 \text{ nm}$) (CD: $\lambda = 790 \text{ nm}$)
Vyzářování: nepřetržitě

Formát signálu systému PAL/NTSC

Část USB

Podporovaný datový tok

MP3 (MPEG 1 Audio Layer-3):
32 kb/s - 320 kb/s
WMA: 48 kb/s - 192 kb/s
AAC: 48 kb/s - 320 kb/s

Vzorkovací frekvence

MP3 (MPEG 1 Audio Layer-3):
32/44,1/48 kHz
WMA: 44,1 kHz
AAC: 44,1 kHz

Konektor  (USB):

Maximální proud: 500 mA

Část tuneru

Systém Digitální systém s PLL syntézou

Část tuneru FM

Rozsah ladění

Modely pro Severní Ameriku:

87,5 MHz - 108,0 MHz
(krok 100 kHz)

Ostatní modely:

87,5 MHz - 108,0 MHz
(krok 50 kHz)

Anténa

Drátová anténa pro pásmo FM

Konektor pro připojení antény

75 ohmů (nesymetrických)

Mezifrekvence

10,7 MHz

Část tuneru AM

Rozsah ladění

Modely pro Severní Ameriku, Mexiko a Latinskou Ameriku:

530 kHz - 1 710 kHz
(s krokem ladění nastaveným na 10 kHz)

531 kHz - 1 710 kHz

(s krokem ladění nastaveným na 9 kHz)

Modely pro Evropu, Rusko a Střední Východ:

531 kHz - 1 602 kHz

(s krokem ladění nastaveným na 9 kHz)

Modely pro Austrálii a Nový Zéland:

531 kHz - 1 710 kHz

(s krokem ladění nastaveným na 9 kHz)

530 kHz - 1 710 kHz

(s krokem ladění nastaveným na 10 kHz)

Ostatní modely:

531 kHz - 1 602 kHz

(s krokem ladění nastaveným na 9 kHz)

530 kHz - 1 610 kHz

(s krokem ladění nastaveným na 10 kHz)

Anténa

Smyčková anténa pro pásmo AM

Mezifrekvence

450 kHz

Obrazová část

Výstupy

VIDEO: 1 Vš-š 75 ohmů
R/G/B: 0,7 Vš-š 75 ohmů
HDMI OUT (výstup HDMI): Typ A (19 pinů)

Reposoustavy

Přední/prostorové (surround) (SS-TS82)

Reproduktorový systém Širokopásmový, bass reflex, magneticky odstíněný

Reproduktor	65 mm kuželovitého typu
Jmenovitá impedance	3 ohmy
Rozměry (přibližné)	108 mm × 540 mm × 78 mm (š/v/h) 290 mm × 1 045 mm - 1 230 mm × 290 mm (š/v/h) se stojanem
Hmotnost (přibližná)	1,2 kg 2,9 kg se stojanem

Středová reprosoustava (SS-CT80)

Reproduktorový systém	Širokopásmový, bass reflex, magneticky odstíněný
Reproduktor	65 mm kuželovitého typu
Jmenovitá impedance	3 ohmy
Rozměry (přibližné)	265 mm × 93 mm × 71 mm (š/v/h)
Hmotnost (přibližná)	0,7 kg

Subwoofer (SS-WS80)

Reproduktorový systém	Subwoofer, bass reflex
Reproduktor	160 mm kuželovitého typu
Jmenovitá impedance	3 ohmy
Rozměry (přibližné)	205 mm × 325 mm × 325 mm (š/v/h)
Hmotnost (přibližná)	5,2 kg

Všeobecné údaje

Napájení	220 V - 240 V střídavých, 50/60 Hz
Příkon (odběr)	V zapnutém stavu: 170 W V pohotovostním režimu: 0,3 W (v režimu úspory energie - Power Saving Mode)
Výstupní napětí (DIGITAL MEDIA PORT)	5 V stejnosměrných
Výstupní proud (DIGITAL MEDIA PORT)	700 mA
Rozměry (přibližné)	430 mm × 66 mm × 385 mm (š/v/h) včetně vyčnívajících částí
Hmotnost (přibližná)	4,2 kg

Design a technické údaje mohou být předmětem změn bez upozornění.



- Příkon v pohotovostním režimu 0,3 W.
- Při výrobě desek s plošnými spoji se nepoužívají halogenované samozhášecí přísady.
- Výkonová účinnost zesilovače více než 85 % je dosažena díky plně digitálnímu zesilovači typu S-master.

Slovník

Digitální automatická kalibrace domácího kina

Funkce Digital Cinema Auto Calibration (digitální automatická kalibrace domácího kina) byla vyvinuta společností Sony pro automatické změření a nastavení reprosoustav podle poslechového prostředí v krátkém čase.

Dolby Digital

Tento formát domácího kina je ještě propracovanější než formát Dolby Surround Pro Logic. V tomto formátu je vytvářen výstup pro prostorové (surround) reprosoustavy ve stereo režimu s rozšířeným frekvenčním pásmem a s nezávislým kanálem subwooferu pro mohutné hluboké tóny. Tento formát se rovněž nazývá „5.1“, přičemž kanál subwooferu je označen jako 0.1 (protože jeho funkcí je pouze v případě potřeby poskytovat efekt hlubokých tónů). Všech šest kanálů v tomto formátu je zaznamenáno odděleně pro dosažení vynikající hodnoty separace kanálů. Protože jsou navíc všechny signály zpracovávány digitálně, nedochází k tak velkému zhoršení kvality signálu.

Dolby Pro Logic II

Formát Dolby Pro Logic II vytváří pět výstupních širokopásmových kanálů z dvoukanálových zdrojů. To se provádí prostřednictvím vyspělého maticového prostorového (surround) dekodéru, který extrahuje prostorové vlastnosti původního záznamu bez přidání jakýchkoli nových zvuků nebo tonálního zbarvení.

■ Režim Movie (film)

Režim Movie (film) je možno používat u stereofonních televizních programů a všech programů zakódovaných ve formátu Dolby Surround. Výsledkem je zlepšená směrovost zvukového pole, které se blíží kvalitě diskrétního zvuku 5.1 kanálů.

■ Režim Music (hudba)

Režim Music (hudba) je možno používat pro jakékoli stereofonní hudební záznamy, protože poskytuje široký a hluboký zvukový prostor.

Dolby Surround Pro Logic

Jako jedna z metod dekódování formátu Dolby Surround, poskytuje formát Dolby Surround Pro Logic čtyřkanálový zvuk z dvoukanálového zdroje. Ve srovnání s dřívějším formátem Dolby Surround reprodukuje formát Dolby Surround Pro Logic prostorové rozložení zleva doprava přirozeněji a s přesnější lokalizací jednotlivých zvuků. Abyste mohli využívat všech výhod formátu Dolby Surround Pro Logic, měli byste mít jeden pár prostorových (surround) reproduktů a středovou reprodukturu. Z prostorových (surround) reproduktů vystupuje monofonní zvuk.

DTS

Digitální technologie komprese zvuku vyvinutá společností DTS, Inc. Tato technologie odpovídá prostorovému (surround) zvuku 5.1 kanálů. Součástí tohoto formátu je kromě stereofonního zadního kanálu i oddělený kanál subwooferu. Formát DTS poskytuje stejný vysoce kvalitní digitální zvuk s diskretními kanály 5.1. Je docílena dobrá hodnota separace kanálů, protože všechny kanály a jejich data jsou zaznamenány odděleně a zpracování všech kanálů je digitální.

Rozhraní HDMI (High-Definition Multimedia Interface - Multimediální rozhraní s vysokým rozlišením)

HDMI je rozhraní, které podporuje současný přenos video a audio signálu pomocí jednoho digitálního připojení a umožňuje sledování vysoce kvalitního digitálního obrazu a zvuku. Specifikace HDMI podporuje technologii HDCP (High-bandwidth Digital Content Protection - ochrana digitálního obsahu s velkou šířkou pásma), což je technologie ochrany proti kopírování obsahující technologii kódování digitálních video signálů.

Rodičovský zámek

Tato funkce disku DVD umožňuje omezené přehrávání disku v závislosti na věku diváků v souladu s úrovní omezení podle jednotlivých zemí. Toto omezení je u různých disků různé; pokud je aktivováno, je přehrávání buď úplně zakázáno, nebo jsou přeskakovány násilné scény nebo jsou nahrazovány jinými scénami a podobně.

S-AIR (Sony Audio Interactive Radio frequency)

V poslední době se značně rozšířilo používání DVD médií, digitálního vysílání a dalších vysoce kvalitních médií.

Pro zajištění přenosu dat z těchto médií bez ztráty kvality vyvinula společnost Sony technologii nazvanou „S-AIR” pro rádiový přenos digitálních audio signálů bez jakékoliv komprese a začlenila ji do zařízení EZW-RT10/ EZW-T100.

Tato technologie přenáší digitální audio signály bez jakékoliv komprese ve frekvenčním rozsahu 2,4 GHz pásma ISM (nelicencované frekvenční pásmo určené pro průmysl, vědu a lékařství). Toto pásmo využívají např. bezdrátové sítě LAN a Bluetooth zařízení.

Super Audio CD

Disky Super Audio CD představují normu pro nové audio disky vysoké kvality, na nichž je hudba zaznamenána ve formátu DSD (Direct Stream Digital) (klasické disky CD jsou zaznamenány ve formátu PCM). Díky vzorkovací frekvenci, která je 64 krát vyšší než u klasického disku CD a jednobitové kvantizaci, se u formátu DSD docílí široký frekvenční rozsah i široký dynamický rozsah v celém pásmu slyšitelných frekvencí, a proto je hudba reprodukována mimořádně věrně jako původní zvuk.

■ Typy disků Super Audio CD

Existují dva typy disků v závislosti na vrstvě SA-CD a na kombinaci vrstev CD.

- Vrstva Super Audio CD: Vrstva s vysokou hustotou signálu pro disk Super Audio CD.
- Vrstva CD¹⁾: Vrstva, která je čitelná na přehrávači klasických disků CD.

Jednovrstvý disk
(disk s jedinou vrstvou Super Audio CD)

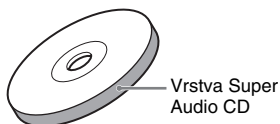

Hybridní disk²⁾
(disk s vrstvou Super Audio CD a vrstvou CD)

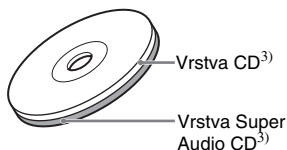

Vrstva Super Audio CD sestává z dvoukanálové oblasti nebo z vícekanálové oblasti.

- Dvoukanálová oblast: Oblast, v níž jsou zaznamenány 2 stereofonní stopy.
- Vícekanálová oblast: Oblast, v níž jsou zaznamenány vícekanálové stopy (až do 5.1 kanálů).

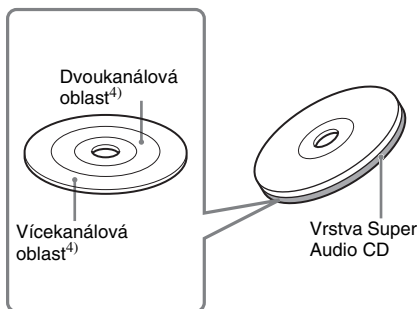

¹⁾CD vrstvu tohoto disku je možno přehrávat na klasickém přehrávači disků CD.

²⁾Protože obě vrstvy jsou na jedné straně, není třeba disk otáčet.

³⁾Volba vrstvy - viz část „Změna přehrávané vrstvy při přehrávání hybridního disku Super Audio CD“ (strana 40).

⁴⁾Volba oblasti - viz část „Volba oblasti přehrávání pro dvoukanálový + vícekanálový disk Super Audio CD“ (strana 39).

Tabulka jazykových kódů

Pravopis jazyků je v souladu s normou ISO 639: 1988 (E/F).

Jazykový kód	Jazykový kód	Jazykový kód	Jazykový kód
1027 Afar	1183 Irish	1347 Maori	1507 Samoan
1028 Abkhazian	1186 Scots Gaelic	1349 Macedonian	1508 Shona
1032 Afrikaans	1194 Galician	1350 Malayalam	1509 Somali
1039 Amharic	1196 Guarani	1352 Mongolian	1511 Albanian
1044 Arabic	1203 Gujarati	1353 Moldavian	1512 Serbian
1045 Assamese	1209 Hausa	1356 Marathi	1513 Siswati
1051 Aymara	1217 Hindi	1357 Malay	1514 Sesotho
1052 Azerbaijani	1226 Croatian	1358 Maltese	1515 Sundanese
1053 Bashkir	1229 Hungarian	1363 Burmese	1516 Swedish
1057 Byelorussian	1233 Armenian	1365 Nauru	1517 Swahili
1059 Bulgarian	1235 Interlingua	1369 Nepali	1521 Tamil
1060 Bihari	1239 Interlingue	1376 Dutch	1525 Telugu
1061 Bislama	1245 Inupiak	1379 Norwegian	1527 Tajik
1066 Bengali;	1248 Indonesian	1393 Occitan	1528 Thai
Bangla	1253 Icelandic	1403 (Afan)Oromo	1529 Tigrinya
1067 Tibetan	1254 Italian	1408 Oriya	1531 Turkmen
1070 Breton	1257 Hebrew	1417 Punjabi	1532 Tagalog
1079 Catalan	1261 Japanese	1428 Polish	1534 Setswana
1093 Corsican	1269 Yiddish	1435 Pashto;	1535 Tonga
1097 Czech	1283 Javanese	Pushto	1538 Turkish
1103 Welsh	1287 Georgian	1436 Portuguese	1539 Tsonga
1105 Danish	1297 Kazakh	1463 Quechua	1540 Tatar
1109 German	1298 Greenlandic	1481 Rhaeto-	1543 Twi
1130 Bhutani	1299 Cambodian	Romance	1557 Ukrainian
1142 Greek	1300 Kannada	1482 Kirundi	1564 Urdu
1144 English	1301 Korean	1483 Romanian	1572 Uzbek
1145 Esperanto	1305 Kashmiri	1489 Russian	1581 Vietnamese
1149 Spanish	1307 Kurdish	1491 Kinyarwanda	1587 Volapük
1150 Estonian	1311 Kirghiz	1495 Sanskrit	1613 Wolof
1151 Basque	1313 Latin	1498 Sindhi	1632 Xhosa
1157 Persian	1326 Lingala	1501 Sangho	1665 Yoruba
1165 Finnish	1327 Laothian	1502 Serbo-	1684 Chinese
1166 Fiji	1332 Lithuanian	Croatian	1697 Zulu
1171 Faroese	1334 Latvian;	1503 Singhalese	
1174 French	Lettish	1505 Slovak	
1181 Frisian	1345 Malagasy	1506 Slovenian	1703 Není specifikován

Seznam kódů oblastí pro rodičovský zámeček

Kód oblasti	Kód oblasti	Kód oblasti	Kód oblasti
2044 Argentina	2165 Finsko	2362 Mexiko	2149 Španělsko
2047 Austrálie	2174 Francie	2376 Holandsko	2499 Švédsko
2046 Rakousko	2109 Německo	2390 Nový Zéland	2086 Švýcarsko
2057 Belgie	2248 Indie	2379 Norsko	2528 Thajsko
2070 Brazílie	2238 Indonésie	2427 Pákistán	2184 Velká Británie
2079 Kanada	2254 Itálie	2424 Filipíny	
2090 Chile	2276 Japonsko	2436 Portugalsko	
2092 Čína	2304 Korea	2489 Rusko	
2115 Dánsko	2363 Malajsie	2501 Singapur	

Přehled částí přístroje a ovládacích prvků

Více informací najdete na stranách uvedených v závorkách.

Přední panel

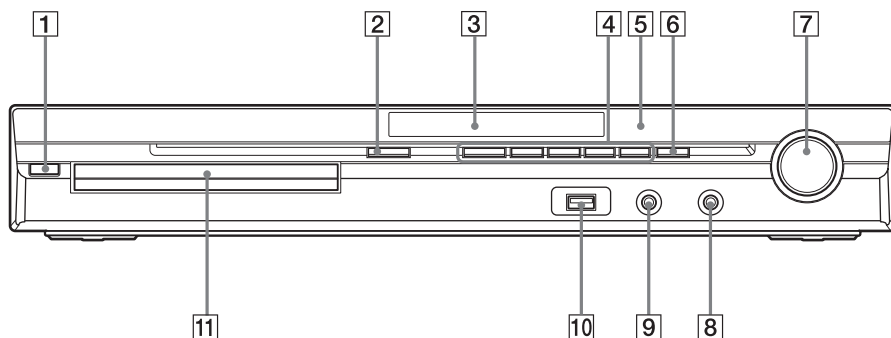

1 I/⏻ (zapnuto/pohotovostní režim) (28, 98)

2 ≡ (otevření/zavření) (36)

3 Displej na předním panelu (119)

4 Tlačítka pro ovládání přehrávání (36)

5  (senzor dálkového ovládání) (12)

6 FUNCTION (funkce) (31)

7 Ovladač VOLUME (hlasitost) (36)

8 Konektor PHONES (sluchátka) (36)

9 Konektor AUDIO IN/A.CAL MIC (audio vstup/mikrofon pro automatickou kalibraci) (24, 90, 28)

10 Konektor  (USB) (71)

11 Zásuvka pro disk (36)

Zadní panel

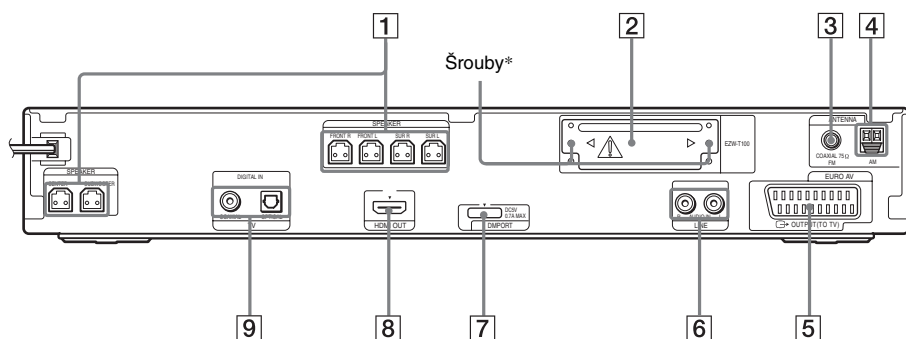

- 1 Konektory SPEAKER (reprosoustava) (22)
- 2 Slot pro bezdrátový vysílač EZW-T100 (24)
- 3 Konektor COAXIAL 75 Ω FM (koaxiální) (26)
- 4 Konektor antény pro pásmo AM (26)
- 5 Konektor EURO AV ➔ OUTPUT (TO TV) (výstup AV z konektoru Scart do televizoru) (23)
- 6 Konektory LINE (AUDIO IN R/L) (linka - audio vstup R/L) (24)
- 7 Konektor DMPORT (DIGITAL MEDIA PORT) (24, 81)
- 8 Konektor HDMI OUT (výstup HDMI) (23)
- 9 Konektory TV (DIGITAL IN COAXIAL/OPTICAL) (digitální koaxiální/optický vstup) (23)

*  **UPOZORNĚNÍ**

Neuvolňujte prosím šrouby, pokud nebudete instalovat bezdrátový vysílač EZW-T100.

Displej na předním panelu

Poznámka k indikacím na předním panelu

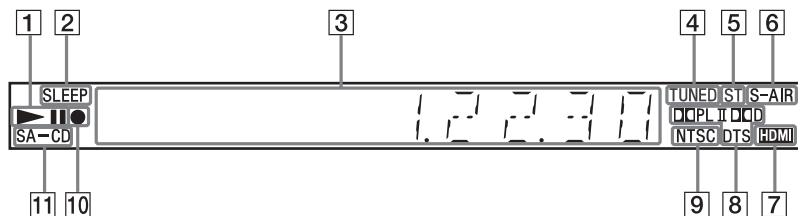

- 1 Stav přehrávání
- 2 Bliká při aktivaci časovače vypnutí (94)
- 3 Zobrazuje stav systému, například číslo kapitoly, titulu nebo skladby, informace o čase, frekvenci radiopřijímače, stavu přehrávání, režimu dekódování apod.
- 4 Rozsvítí se při naladění stanice (pouze radiopřijímač) (64)
- 5 Stereofonní/monofonní efekt (pouze radiopřijímač) (65)
- 6 Rozsvítí se, pokud je v přístroji instalován S-AIR vysílač (není součástí příslušenství) a probíhá přenos zvuku (82)
- 7 Rozsvítí se při správném připojení konektoru HDMI OUT (výstup HDMI) ke kompatibilnímu zařízení HDCP (high-bandwidth digital content protection) se vstupem HDMI nebo DVI (digital visual interface) (23)
- 8 Aktuální prostorový formát (neplatí pro soubor obrázku JPEG)
- 9 Rozsvítí se po vložení disku ve formátu NTSC
- 10 Rozsvítí se při záznamu/kopírování na USB zařízení (78)
- 11 Rozsvítí se při vložení disku Super Audio CD/CD (39)

Dálkový ovladač

V ABECEDNÍM POŘADÍ

A - M

ANALOG (analogový režim) **33** (92)
 ANGLE (úhel záběru) **5** (38)
 AUDIO (zvukový doprovod) **30** (35, 38)
 CLEAR (smazání) **32** (42, 55, 65)
 D.TUNING (přímé ladění) **22** (65)
 DIGITAL (digitální režim) **21** (92)
 DIMMER (snížení jasu displeje) **33** (95)
 DISPLAY (zobrazení) **16** (66, 77, 95)
 DVD MENU (nabídka DVD) **6** (45)
 DVD TOP MENU (hlavní nabídka DVD) **29** (45)
 DYNAMIC BASS (dynamické hloubky) **21** (93)
 ENTER (potvrzení)* **4** (27, 28, 39, 42, 64, 89)
 FUNCTION +/- (funkce) **2** (31, 36)
 MENU (nabídka) **28** (92)
 MUTING (utlumení zvuku) **25** (36)

N - Z

NIGHT (noční poslech) **20** (93)
 ONE-TOUCH PLAY (přehrávání stisknutím jediného tlačítka) **35** (69)
 PICTURE NAVI (navigace obrazu) **15** (48, 74)
 PRESET +/- (předvolba) **8** (65)
 PROG +/- (program) **10** (92)
 S-AIR MODE (režim S-AIR) **17** (82)
 SLEEP (časovač vypnutí) **34** (94)
 SOUND MODE +/- (režim zvuku) **10** (35)
 SUBTITLE (titulky) **22** (38)
 SYSTEM MENU (nabídka systému) **7** (27, 32, 94, 95, 82)
 THEATRE (kino) **18** (68)
 TOOLS (nástroje) **7** (92)
 TUNING +/- (ladění) **27** (64)
 TV **12** (92)
 TV VOL +/- (hlasitost televizoru) **11** (92)
 VOLUME +/- (hlasitost) **11** (36)

POPISY TLAČÍTEK

Numerická tlačítka **3** (40, 64, 92)
 Barevná tlačítka **31** (92)
1/⏻ (zapnuto/pohotovostní režim) **1** (27, 28, 36)
 TV **1/⏻** (zapnuto/pohotovostní režim) **19** (92)
⏪/⏩/⏴/⏵ **14** (27, 28, 39, 42, 64, 89)
⏪••/••⏩ REPLAY/ADVANCE (opakování/posun vpřed) **23** (36)
⏪/⏩ **8** (36)
⏪/⏩ **27** (36)
⏪/⏩ **27** (36)
▷ (přehrávání) **9** (36)
■ (zastavení) **24** (36)
|| (pauza) **26** (36)
⏻ DISPLAY (zobrazení)** **28** (28, 39, 42, 89)
↶ RETURN (návrat) **13** (40, 92)
-/- **4** (92)
⏻/? **16** (92)
⏻ **32** (92)
⏻ **29** (92)
⏻/⏻ **6** (92)
⏻/⏻ **10** (92)

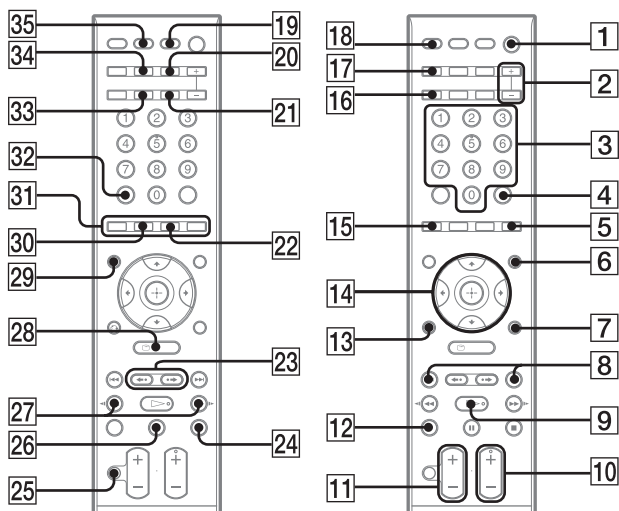

* Tlačítko ENTER (potvrzení) má stejnou funkci jako tlačítko **⏻**. Při ovládání televizoru se tlačítko ENTER (potvrzení) používá pro volbu kanálu a tlačítko **⏻** se používá pro volbu položek nabídky (strana 92).

** Toto tlačítko je k dispozici pro funkce „DVD“, „USB“ nebo „DMPOR“.

V závislosti na adaptéru DIGITAL MEDIA PORT nemusí toto tlačítko pracovat.

Průvodce nabídkou Control Menu (nabídka ovládání)

Prostřednictvím nabídky Control Menu (nabídka ovládání) můžete ovládat jednotlivé funkce a zobrazit příslušné informace.

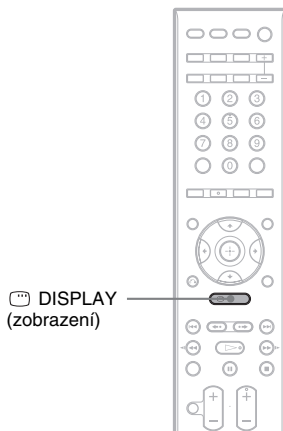

Opakovaně stiskněte tlačítko DISPLAY (zobrazení).

Po každém stisknutí tlačítka  DISPLAY (zobrazení) se změní zobrazení nabídky Control Menu (nabídka ovládání).

① → ② → ... → ① → ...

- ① Nabídka Control Menu (nabídka ovládání) 1
- ② Nabídka Control Menu (nabídka ovládání) 2 (zobrazí se, pokud je k dispozici)
- ③ Vypnutí nabídky Control Menu (nabídka ovládání)

Poznámka

- Nabídka Control Menu (nabídka ovládání) se zobrazí při aktivní funkci „DVD“, „USB“ nebo „DMPORT“.
V závislosti na adaptéru DIGITAL MEDIA PORT se nabídka Control Menu (nabídka ovládání) nemusí zobrazit.

Nabídka Control Menu (nabídka ovládání)

V nabídkách Control Menu (nabídka ovládání) 1 a 2 se zobrazují různé položky v závislosti na typu disku. Podrobnosti - viz strany uvedené v závorkách.

Příklad: Nabídka Control Menu (nabídka ovládání) 1 při přehrávání disku DVD VIDEO.

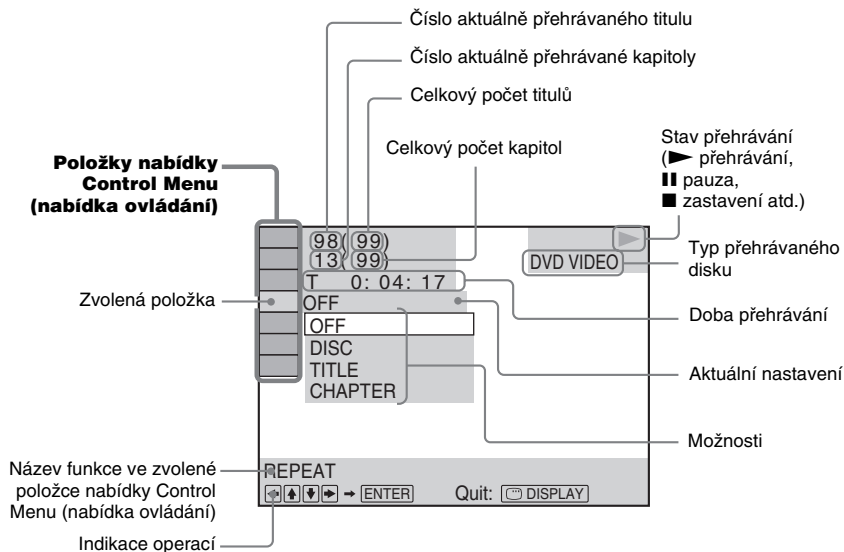













Vypnutí zobrazení

Stiskněte tlačítko DISPLAY (zobrazení).



Seznam položek nabídky Control Menu (nabídka ovládání) (kromě USB zařízení)





Položka	Název položky, funkce, odpovídající typ disku
	[TITLE] (titul) (strana 46)/[SCENE] (scéna) (strana 46)/[TRACK] (skladba/stopa) (strana 46) Výběr titulu, scény nebo skladby/stopy, která se má přehrávat.
	[CHAPTER] (kapitola) (strana 46)/[INDEX] (index) (strana 46) Výběr kapitoly nebo indexu pro přehrávání.
	[INDEX] (index) (strana 46) Zobrazení indexu a výběr indexu pro přehrávání.
	[TRACK] (skladba) (strana 46) Výběr skladby pro přehrávání.
	[ORIGINAL/PLAY LIST] (původní/seznam položek pro přehrávání) (strana 45) Výběr typu titulů (DVD-RW/DVD-R) pro přehrávání, [ORIGINAL] (původní) nebo upravený [PLAY LIST] (seznam položek pro přehrávání).
	[TIME] (čas) (strana 46) Zobrazení uplynulé a zbývající doby přehrávání. Vložení časového kódu pro vyhledání obrazu a hudby. Zobrazení DVD/Super Audio CD/CD textu nebo názvu souboru MP3.
	[MULTI/2CH] (vícekanalový/dvoukanalový zvuk) (strana 39) Výběr oblasti pro přehrávání na disku Super Audio CD (pokud je to možné).
	[SUPER AUDIO CD/CD LAYER] (vrstva Super Audio CD/CD) (strana 39) Výběr vrstvy pro přehrávání na disku Super Audio CD (pokud je to možné).

	[PROGRAM] (program) (strana 42) Výběr skladby pro přehrávání v požadovaném pořadí. VIDEO CD C D
	[SHUFFLE] (přehrávání v náhodném pořadí) (strana 43) Přehrávání skladeb/souborů bude probíhat v náhodném pořadí. VIDEO CD C D DATA-CD DATA DVD Super Audio CD
	[REPEAT] (opakované přehrávání) (strana 43) Opakované přehrávání celého disku (všech titulů/všech skladeb/všech složek/všech souborů) nebo jednoho titulu/kapitoly/skladby/složky/souboru. DATA DVD Super Audio CD DVD-V DVD-VR VIDEO CD C D DATA-CD
	[A/V SYNC] (synchronizace zvuku a obrazu) (strana 52) Nastavení zpoždění mezi zvukem a obrazem. DVD-V DVD-VR VIDEO CD DATA-CD DATA DVD
	[DISC MENU] (nabídka disku) (strana 45) Zobrazení nabídky disku DVD. DVD-V
	[BROWSING] (procházení) (strana 48) Zobrazení seznamu složek/souborů obrázků JPEG. DATA-CD DATA DVD
	[SETUP] (nastavení) (strana 55) [QUICK] (rychlé nastavení) (strana 28) Provedení základních nastavení. Nabídku Quick Setup (rychlé nastavení) můžete používat pro volbu požadovaného jazyka nabídek na obrazovce, nastavení poměru stran obrazovky televizoru a spuštění automatické kalibrace. [CUSTOM] (uživatelské nastavení) Umožňuje úpravu dalších nastavení nad rámec rychlého nastavení (Quick Setup). DVD-V DVD-VR VIDEO CD C D DATA-CD DATA DVD Super Audio CD
	[FOLDER] (složka) (strana 46) Výběr složky pro přehrávání. DATA DVD DATA-CD
	[FILE] (soubor) (strana 46) Výběr souboru obrázku JPEG nebo video souboru DivX pro přehrávání. DATA-CD DATA DVD
 *	[DATE] (datum) (strana 97) Zobrazení data pořízení obrázku digitálním fotoaparátem. DATA-CD DATA DVD
 *	[INTERVAL] (interval) (strana 49) Specifikace doby, po kterou jsou obrázky zobrazeny na obrazovce televizoru. DATA-CD DATA DVD
 *	[EFFECT] (efekt) (strana 50) Výběr efektů, které se použijí při výměně jednotlivých obrázků v průběhu prezentace (slide show). DATA-CD DATA DVD
 *	[MODE (MUSIC, IMAGE)] (režim - hudba, obrázků) (strana 49) Výběr typu dat; soubory MP3, soubory obrázků JPEG nebo obojí, které budou přehrávány při přehrávání disku DATA CD/DATA DVD. DATA-CD DATA DVD



* Tyto položky se nezobrazují při přehrávání disků DATA CD/DATA DVD s video soubory DivX.

Seznam položek nabídky Control Menu (nabídky ovládání) pro USB zařízení

Položka	Název položky, funkce, odpovídající typ disku
	[REPEAT] (opakované přehrávání) (strana 76) Opakované přehrávání všech dat na USB zařízení (všech složek/všech souborů) nebo jedné složky/souboru.
	[BROWSING] (procházení) (strana 75) Zobrazení seznamu složek/souborů obrázků JPEG.

	[DATE] (datum) (strana 77) Zobrazení data pořízení obrázku digitálním fotoaparátem.
	[INTERVAL] (interval) (strana 75) Specifikace doby, po kterou jsou obrázky zobrazeny na obrazovce televizoru.
	[EFFECT] (efekt) (strana 75) Výběr efektů, které se použijí při výměně jednotlivých obrázků v průběhu prezentace (slide show).
	[MODE (MUSIC, IMAGE)] (režim - hudba, obrázek) (strany 73, 74) Výběr typu dat; audio soubor nebo soubor obrázku JPEG.
	[USB RECORDING] (záznam na USB) (strana 78) Záznam skladeb z hudebního CD nebo kopírování souborů MP3 z disku DATA CD do USB zařízení.

Rada

- Indikátor nabídky Control Menu (nabídka ovládání) se rozsvítí žlutě  → , pokud zvolíte kteroukoli možnost kromě [OFF] (vypnuto) (pouze [PROGRAM] (program), [SHUFFLE] (přehrávání v náhodném pořadí), [REPEAT] (opakované přehrávání) a [A/V SYNC] (synchronizace zvuku a obrazu)). Indikátor [ORIGINAL/PLAY LIST] (původní/seznam položek pro přehrávání) se rozsvítí žlutě, pokud zvolíte možnost [PLAY LIST] (seznam položek pro přehrávání) (výchozí nastavení).

Rejstřík

Číselné názvy

5.1kanálový prostorový (surround) zvuk 39

A

A/V SYNC (synchronizace zvuku a obrazu) 52
ANGLE (úhel záběru) 38
ATTENUATE (zeslabení) 32
AUDIO (HDMI) (zvukový doprovod - HDMI) 58
AUDIO (zvukový doprovod) 56
AUDIO DRC (ovládání dynamického rozsahu) 59
AUDIO SETUP (nastavení zvuku) 59
AUTO CALIBRATION (automatická kalibrace) 59, 90, 113

B

BACKGROUND (pozadí) 60

C

COLD RESET (studený restart) 98
CONTROL FOR HDMI (ovládání přes HDMI) 58
Control for HDMI (ovládání přes HDMI) 68
CUSTOM (uživatelské nastavení) 55, 98

D

D. C. A. C. (Digital Cinema Auto Calibration) 90, 113
Dálkový ovladač 12
DATA CD 50
DATA DVD 50
DEC. MODE (režim dekódování) 33
DEMO (ukázkový režim) 27
DIGITAL MEDIA PORT 81
DIMMER (snížení jasů displeje) 95
Disk CD s více sekcemi (Multi Session) 10
Disky, které lze přehrávat 8
DISPLAY (zobrazení) 66

Displej na předním panelu 95, 119
DivX® 50, 60
Dolby Digital 38, 113
Dolby Pro Logic II 113
Dolby Surround Pro Logic 114
DTS 38, 114
DUAL MONO (duální monofonní režim) 35
DYNAMIC BASS (dynamické hloubky) 93

E

EFFECT (efekt) 50, 75

F

FM MODE (režim FM) 65
Funkce Program Play (přehrávání programu) 42

H

HDMI
YCBCR/RGB (HDMI) 58
HDMI RESOLUTION (rozlišení HDMI) 58
HDMI SETUP (nastavení HDMI) 58

I

INTERVAL (interval) 49, 75

J

JPEG RESOLUTION (rozlišení JPEG) 59

L

LANGUAGE SETUP (nastavení jazyka) 56
LINE (linka) 57

M

MENU (nabídka) 56
MODE (MUSIC, IMAGE) (režim - hudba, obrázek) 49, 73, 74
MULTI-DISC RESUME (obnovení přehrávání u více disků) 60

N

Nabídka Control Menu (nabídka ovládání) 121
Nabídka disku DVD 45
NIGHT (noční poslech) 93

O

Opakované přehrávání 43
ORIGINAL (původní) 45
OSD (nabídka na obrazovce) 56

P

PARENTAL CONTROL (rodičovský zámek) 53, 60, 114
PAUSE MODE (režim pauzy) 57
PBC Playback (ovládání přehrávání) 40
PICTURE NAVI (navigace obrazu) 48, 74
PLAY LIST (seznam položek pro přehrávání) 45
Přední panel 117
Přehrávání v náhodném pořadí 43
Pojmenování stanic na předvolbách 65
Posun scény 37
Prezentace (slide show) 49

Q

Quick Setup (rychlé nastavení) 28

R

RDS 67
Režim zvuku 35
Regionální kód 10
RESET 61, 98
Resume Play (obnovení přehrávání) 41
RF CHANGE (změna RF kanálu) 87
Rozhraní HDMI (High-Definition Multimedia Interface - Multimediální rozhraní s vysokým rozlišením) 114

S

S-AIR 114

S-AIR SETUP (nastavení
funkce S-AIR) 59

S-AIR STBY (pohotovostní
režim S-AIR) 85

SCREEN SAVER (spořič
obrazovky) 60

SETUP (nastavení) 55, 98

SLEEP (časovač vypnutí) 94

Soubor AAC 71

Soubor MP3 47, 71

Soubor obrázku JPEG 47, 71

Soubor WMA 71

SPEAKER FORMATION

(rozmístění reprosoustav) 59,
89

SPEAKER SETUP (nastavení
reprosoustav) 61

CONNECTION (připojení)
61

DISTANCE (vzdálenost) 61,
62

LEVEL (úroveň) 62

SUBTITLE (titulky) 38, 56

Super Audio CD 39, 114

SYSTEM MENU (nabídka
systému) 27, 32, 33, 65, 85,
87, 94, 95

SYSTEM SETUP (nastavení
systému) 60

T

Tabulka jazykových kódů 116

TEST TONE (testovací signál)
62

TIME (čas) 46

TRACK SELECTION (volba
stopy) 60

TV TYPE (typ televizoru) 57

U

USB zařízení 71

V

VIDEO SETUP (nastavení
obrazu) 57

VOLUME LIMIT (omezení
hlasitosti) 58

Z

Zadní panel 118

Zopakování předchozí scény 37

Zvuk multiplexního vysílání 35

<http://www.sony.net/>

Sony Corporation Printed in Czech Republic (EU)

CZ



Nakládání s nepotřebným elektrickým a elektronickým zařízením (platné v Evropské unii a dalších evropských státech uplatňujících oddělený systém sběru)

Tento symbol umístěný na výrobku nebo jeho balení upozorňuje, že by s výrobkem po ukončení jeho životnosti nemělo být nakládáno jako s běžným odpadem z domácnosti. Místo toho by měl být odložen do sběrného místa určeného k recyklaci elektronických výrobků a zařízení. Dodržením této instrukce zabráníte negativním dopadům na životní prostředí a zdraví lidí, které naopak může být ohroženo nesprávným nakládáním s výrobkem při jeho likvidaci. Recyklováním materiálů, z nichž je výrobek vyroben, pomůžete zachovat přírodní zdroje. Pro získání dalších informací o recyklaci tohoto výrobku kontaktujte prosím místní orgány státní správy, místní firmu zabezpečující likvidaci a sběr odpadů nebo prodejnu, v níž jste výrobek zakoupili.