

## ■ DVD systém ■ domáceho kina



Návod na použitie

DAV-DZ560



**HDMI**



SUPER AUDIO CD



**MP3**

## VÝSTRAHA

**Aby ste predišli riziku vzniku požiaru a riziku úrazu elektrickým prúdom, nevystavujte zariadenie dažďu ani vlhkosti.**

Zariadenie neumiestňujte do uzatvorených miest, ako je napr. vstavaná skriňa alebo knižnica.

Aby ste predišli riziku vzniku požiaru, nezakrývajte ventilačné otvory zariadenia novinami, obrusmi, záclonami atď. Na zariadenie nekladte horiace sviečky.

Aby ste predišli riziku vzniku požiaru alebo úrazu elektrickým prúdom, na zariadenie nekladte nádoby naplnené kvapalinou (napr. vázy).

Batérie v zariadení nevystavujte nadmerným teplotám (napr. slnečnému žiareniu, ohňu a pod.).

Používajte len v interiéri.

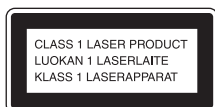

Toto zariadenie je klasifikované ako výrobok CLASS 1 LASER. Štítok o klasifikácii je umiestnený na zadnej strane zariadenia.



**Likvidácia starých elektrických a elektronických zariadení (Platí v Európskej únii a ostatných európskych krajinách so zavedeným separovaným zberom)**

Tento symbol na výrobku alebo obale znamená, že s výrobkom nemôže byť nakladané ako s domovým odpadom. Miesto toho je potrebné ho doručiť do vyhradeného zberného miesta na recykláciu elektrozariadení. Tým, že zaistíte správne neškodnenie, pomôžete zabrániť potencionálnemu negatívne vplyvu na životné prostredie a ľudské zdravie, ktoré by v opačnom prípade hrozilo pri nesprávnom nakladaní s týmto výrobkom. Recyklácia materiálov pomáha uchovávať prírodné zdroje. Pre získanie ďalších podrobných informácií o recyklácii tohto výrobku kontaktujte prosím váš miestny alebo obecný úrad, miestnu službu pre zber domového odpadu alebo predajňu, kde ste výrobok zakúpili.



**Likvidácia starých akumulátorov a batérií (Platí v Európskej únii a ostatných európskych krajinách so zavedeným separovaným zberom)**

Tento symbol na akumulátore/batérii alebo na jeho obale upozorňuje, že akumulátor/batériu nie je možné likvidovať v netriedenom komunálnom odpade. Tým, že zaistíte správnu likvidáciu akumulátorov/batérií, pomôžete zabrániť potencionálnemu negatívne vplyvu akumulátorov/batérií na životné prostredie a ľudské zdravie, ktoré by v opačnom prípade hrozilo pri nesprávnom nakladaní s akumulátormi/batériami. Recyklácia materiálov pomáha uchovávať prírodné zdroje. Ak zariadenia musia byť z bezpečnostných a prevádzkových dôvodov alebo kvôli zachovaniu dát neustále napájané zabudovaným akumulátorom/batériou, tento akumulátor/batériu smie vymieňať len kvalifikovaný servisný pracovník. Pre zabezpečenie správneho nakladania s akumulátorom/batériou odovzdajte zariadenie, ktorému uplynula doba životnosti do zberného strediska prevádzkujúceho recykláciu a likvidáciu odpadu z elektrických a elektronických zariadení. S ostatnými akumulátormi/batériami nakladajte v zmysle platných miestnych predpisov a noriem. Akumulátory a batérie odovzdajte na vyhradené zberné miesto pre recykláciu použitých akumulátorov a batérií. Pre získanie ďalších podrobných informácií o recyklácii tohto výrobku alebo akumulátorov/batérií kontaktujte prosím váš miestny alebo obecný úrad, miestnu službu pre zber domového odpadu alebo predajňu, kde ste výrobok zakúpili.

Výrobcom tohto produktu je spoločnosť Sony Corporation, 1-7-1 Konan Minato-ku Tokyo, 108-0075 Japonsko. Autorizovaným predstaviteľom ohľadom záležitostí týkajúcich sa nariadení EMC a bezpečnosti produktu je spoločnosť Sony Deutschland GmbH, Hedelfinger Strasse 61, 70327 Stuttgart, Nemecko. Ohľadom služieb alebo záručných záležitostí použite adresy poskytnuté v samostatnom servisnom alebo záručnom liste.

## Bezpečnostné upozornenia

### Zdroje napájania

- Výmenu sieťovej šnúry smie vykonať len oprávnená osoba v autorizovanom servise.
- Zariadenie je pod stálym napätím, kým je sieťová šnúra v elektrickej zásuvke, aj keď je samotné zariadenie vypnuté.
- Systém umiestnite tak, aby bolo možné v prípade problémov sieťovú šnúru ihneď odpojiť od elektrickej siete.

## 0 návode na použitie

- Pokyny v tomto návode na použitie sa vzťahujú na ovládacie prvky na diaľkovom ovládaní (DO). Na ovládanie zariadenia môžete použiť aj ovládacie prvky na zariadení, ak majú podobné alebo rovnaké označenie ako ovládacie prvky na DO.
- V závislosti od krajiny sa môžu položky ponuky Control Menu líšiť.
- Označenie “DVD” sa môže vzťahovať všeobecne na DVD VIDEO, DVD+RW/DVD+R a DVD-RW/DVD-R disky.
- Pri modeloch pre Severnú Ameriku sa používajú ako jednotky vzdialenosti stopy (ft).
- Výrobné nastavenie je podčiarknuté.

## Funkcia S-AIR

Systém je kompatibilný s funkciou S-AIR, ktorá umožňuje bezdrôtový prenos zvukového signálu medzi produktmi typu S-AIR.

So systémom je možné používať nasledovné produkty S-AIR:

- Surround zosilňovač: Môžete bezdrôtovo reprodukovat surround zvuk.
- S-AIR prijímač: Zvuk zo systému môžete reprodukovat v inej miestnosti.

Produkty S-AIR je možné zakúpiť zvlášť ako voľiteľné príslušenstvo (skupina dostupných produktov S-AIR sa líši v závislosti od danej krajiny).

Informácie a pokyny pre surround zosilňovač alebo S-AIR prijímač v tomto návode informujú len o tom, kedy je možné surround zosilňovač alebo S-AIR prijímač použiť.

Podrobnosti o funkcii S-AIR pozri “Používanie produktov S-AIR” (str. 75).

# Obsah

|                                       |   |
|---------------------------------------|---|
| O návode na použitie .....            | 3 |
| Funkcia S-AIR .....                   | 3 |
| Disky, ktoré je možné prehrávať ..... | 5 |

## Začíname

|  |           |
|--|-----------|
| <b>Krok 1: Zmontovanie reproduktorov.....</b>                  | <b>10</b> |
| <b>Krok 2: Umiestnenie systému.....</b>                        | <b>15</b> |
| <b>Krok 3: Prepojenie systému.....</b>                         | <b>18</b> |
| <b>Krok 4: Rýchle nastavenie Quick Setup .....</b>             | <b>25</b> |
| <b>Krok 5: Reprodukcia zvuku cez všetky reproduktory .....</b> | <b>28</b> |

## Nastavenie zvuku

|  |    |
|--|----|
| Reprodukcia priestorového zvuku pomocou režimu dekódovania.....                | 30 |
| Výber režimu zvuku.....  | 32 |
| Počúvanie multikanálového zvuku TV vysielania (Multiplex Broadcast Sound)..... | 32 |

## Disk

|  |    |
|--|----|
| Prehrávanie disku.....                                     | 33 |
| Používanie režimu prehrávania.....                         | 38 |
| Vyhľadávanie/výber disku .....                             | 41 |
| Prehrávanie audio súborov MP3/obrazových súborov JPEG..... | 43 |
| Prehrávanie súborov DivX®.....                             | 46 |
| Nastavenie oneskorenia medzi obrazom a zvukom.....         | 48 |
| Obmedzenie prehrávania disku.....                          | 48 |
| Ponuka nastavení Setup .....                               | 50 |

## Tuner

|                                    |    |
|------------------------------------|----|
| Uloženie rozhlasových staníc ..... | 58 |
| Počúvanie rozhlasu .....           | 59 |
| Radio Data System (RDS) .....      | 61 |

## Funkcia ovládania cez HDMI (Control for HDMI)/Externé audio zariadenie

|  |    |
|--|----|
| Používanie funkcie ovládania cez HDMI pri funkcii "BRAVIA" Sync .....  | 62 |
| Prehrávanie audio súborov/obrazových súborov JPEG z USB zariadenia.... | 65 |
| Ukladanie skladiet do USB zariadenia....                               | 71 |
| Používanie adaptéra DIGITAL MEDIA PORT .....                           | 74 |
| Používanie produktov S-AIR .....                                       | 75 |











## Ďalšie operácie

|   |    |
|---|----|
| Získanie optimálneho surround zvuku pre danú miestnosť..... | 81 |
| Automatická kalibrácia vhodných nastavení.....              | 82 |
| Ovládanie TVP dodávaným diaľkovým ovládaním .....           | 83 |
| Zvukové efekty .....  | 84 |
| Vypínací časovač (Sleep Timer).....                         | 84 |
| Úprava jasú displeja .....                                  | 85 |
| Zobrazenie informácií o disku .....                         | 85 |
| Obnovenie výrobných nastavení .....                         | 88 |

## Ďalšie informácie

|   |     |
|---|-----|
| Bezpečnostné upozornenia .....                    | 89  |
| Poznámky k diskom .....                           | 90  |
| Riešenie problémov .....                          | 91  |
| Samodiagnostická funkcia.....                     | 100 |
| Technické údaje .....                             | 101 |
| Slovník.....                                      | 102 |
| Tabuľka kódov jazykov .....                       | 105 |
| Index častí a ovládacích prvkov .....             | 106 |
| Prehľad ponuky Control Menu (Ovládacie Menu)..... | 110 |
| Index .....                                       | 114 |

# Disky, ktoré je možné prehrávať

| Typ                        | Logo disku   | Charakteristika  | Ikona                 |
|----------------------------|--|--|-----------------------|
| DVD VIDEO                  | <br><br><br><br><br> | <ul style="list-style-type: none"> <li>DVD VIDEO</li> <li>DVD-R/DVD-RW vo formáte DVD VIDEO alebo režime Video</li> <li>DVD+R/DVD+RW vo formáte DVD VIDEO</li> </ul>   | <b>DVD-V</b>          |
| Režim VR (Video Recording) | <br>   | <ul style="list-style-type: none"> <li>DVD-R/DVD-RW v režime VR (Video Recording) (okrem DVD-R DL)</li> </ul>  | <b>DVD-VR</b>         |
| Super Audio CD             | <br>SUPER AUDIO CD  | <ul style="list-style-type: none"> <li>Super Audio CD</li> </ul>   | <b>Super Audio CD</b> |
| VIDEO CD                   |   | <ul style="list-style-type: none"> <li>VIDEO CD (Ver. 1.1 a 2.0)</li> <li>Super VCD</li> <li>CD-R/CD-RW/CD-ROM vo formáte Video CD alebo Super VCD</li> </ul>  | <b>VIDEO CD</b>       |
| CD                         |   | <ul style="list-style-type: none"> <li>Audio CD</li> <li>CD-R/CD-RW vo formáte audio CD</li> </ul>   | <b>CD</b>             |
| DATA CD                    | –  | <ul style="list-style-type: none"> <li>CD-R/CD-RW/CD-ROM vo formáte DATA CD s audio súbormi MP3<sup>1)</sup>, obrazovými súbormi JPEG<sup>2)</sup> a video súbormi DivX<sup>3)4)</sup>, v súlade so štandardom ISO 96605<sup>5)</sup> Level 1/Level 2 alebo Joliet (rozšírený formát)</li> </ul> | <b>DATA-CD</b>        |
| DATA DVD                   | –  | <ul style="list-style-type: none"> <li>DVD-ROM/DVD-R/DVD-RW/DVD+R/DVD+RW vo formáte DATA DVD s audio súbormi MP3<sup>1)</sup>, obrazovými súbormi JPEG<sup>2)</sup> a video súbormi DivX<sup>3)4)</sup>, v súlade so štandardom UDF (Universal Disk Format)</li> </ul>                           | <b>DATA DVD</b>       |

<sup>1)</sup>MP3 (MPEG1 Audio Layer 3) je štandardný formát pre kompresiu audio dát definovaný normou ISO/MPEG. Súborny MP3 musia byť vo formáte MPEG1 Audio Layer 3.

- <sup>2)</sup>Obrazové súbory JPEG musia byť v súlade s formátom obrazových súborov DCF. (DCF “Design rule for Camera File system”): Štandardy pre obrazové súbory nasnímané digitálnymi fotoaparátmi/kamkordérmí stanovené asociáciou Japan Electronics and Information Technology Industries Association (JEITA.)
- <sup>3)</sup>DivX<sup>®</sup> je technológia pre kompresiu video súborov vyvinutá spoločnosťou DivX, Inc.
- <sup>4)</sup>DivX, DivX Certified a príslušné logá sú obchodné značky spoločnosti DivX, Inc. a používajú sa na základe licencie.
- <sup>5)</sup>Logický formát súborov a pričrínkov na CD-ROM diskoch definovaný organizáciou ISO (International Organization for Standardization).
- Logá “DVD-RW”, “DVD+RW”, “DVD+R”, “DVD VIDEO” a “CD” sú obchodné značky.

## Príklady nevhodných diskov

Systém nedokáže prehrávať nasledovné disky:

- CD-ROM/CD-R/CD-RW disky so záznamom v iných formátoch, než sú uvedené na str. 5.
- CD-ROM disky so záznamom vo formáte PHOTO CD.
- Dátové úseky CD-Extra diskov.
- Grafické CD disky.
- DVD Audio disky.
- DATA DVD disky obsahujúce iné súbory než audio MP3, obrazové JPEG alebo video DivX súbory.
- DVD-RAM disky.

Systém tiež nedokáže prehrávať nasledovné disky:

- DVD VIDEO disky s odlišným regionálnym kódom (str. 7).
- Disky neštandardných tvarov (napr. v tvare štvorca, srdca).
- Disky s nalepeným papierom alebo nálepkou na povrchu.
- Disky so znečisteným povrchom od zvyšku lepidla po povrchovej nálepke, lepiacej páske a pod.

## Poznámka k CD-R/CD-RW/DVD-R/DVD-RW/DVD+R/DVD+RW diskom

V niektorých prípadoch nemusí byť prehrávanie CD-R/CD-RW/DVD-R/DVD-RW/DVD+R/DVD+RW diskov v tomto zariadení možné z dôvodu kvality záznamu, stavu disku, alebo vlastností záznamového zariadenia a záznamového softvéru.

Disk sa tiež neprehrá, ak nebol správne uzatvorený. Podrobnosti pozri v návode na použitie záznamového zariadenia.

Pri niektorých DVD+RW/DVD+R diskoch nemusia fungovať niektoré funkcie prehrávania, aj keď sú tieto disky správne uzatvorené. V takomto prípade disk prehrávajte v štandardnom režime prehrávania. Nemusí byť tiež možné prehrať niektoré DATA CD/DATA DVD disky vytvorené vo formáte Packet Write.

## Audio disk kódovaný technológiou pre ochranu autorských práv

Zariadenie je určené na prehrávanie diskov kompatibilných so štandardom Compact Disc (CD).

V poslednom čase niektoré hudobné vydavateľstvá distribuujú disky kódované technológiou pre ochranu autorských práv. Medzi takýmito diskmi sa môžu vyskytovať tiež disky, ktoré nevyhovujú štandardu CD a z toho dôvodu ich nemusí byť možné v tomto zariadení prehrávať.

## Poznámka k duálnym diskom

DualDisc (duálny disk) je obojstranný disk, ktorý má DVD záznam nahraný na jednej strane a digitálny zvuk na druhej strane. Keďže strana disku DualDisc s audio záznamom nezodpovedá štandardu CD, nie je ich prehrávanie v tomto zariadení zaručené.

## CD disk typu Multi Session

- Ak je súbor MP3 uložený na disku v prvej sekcii (First Session), dokáže systém prehrávať aj CD disky zaznamenané metódou Multi Session. Ak sú potom súbory MP3 uložené aj v ďalších sekciiach, môžu sa tieto súbory tiež prehrávať.
- Ak je obrazový súbor JPEG uložený na disku v prvej sekcii (First Session), dokáže systém prehrávať aj CD disky zaznamenané metódou Multi Session. Ak sú potom súbory JPEG uložené aj v ďalších sekciiach, môžu sa tieto súbory tiež prehrávať.
- Ak sú audio súbory MP3 a obrazové súbory JPEG na audio CD disku alebo Video CD disku zaznamenané v prvej sekcii, bude sa prehrávať iba prvá sekcia.

## Regionálny kód

Váš systém má regionálny kód vyznačený na zadnej strane a môžete v ňom prehrávať len DVD disky, ktoré majú ten istý regionálny kód.

Systém dokáže prehrávať aj DVD VIDEO disky označené značkou .

Pri pokuse prehrávať iný DVD VIDEO disk sa na TV obrazovke zobrazí hlásenie [Playback prohibited by area limitations.] (Prehrávanie nie je povolené miestnym obmedzením). Niektoré DVD VIDEO disky nemusia mať vyznačený regionálny kód, aj napriek tomu, že je ich prehrávanie obmedzené pre určitý región.

## Poznámka o funkciách prehrávania DVD alebo VIDEO CD diskov

Niektoré funkcie prehrávania DVD alebo VIDEO CD diskov môžu byť úmyselne zablokované výrobcami softvéru. Vzhľadom na to, že tento systém prehráva DVD alebo VIDEO CD disky podľa samotného obsahu disku upraveného výrobcom, niektoré funkcie prehrávania nemusia byť k dispozícii. Ďalšie informácie sa dozviete z pokynov uvedených pri DVD alebo VIDEO CD disku.

## Autorské práva

Toto zariadenie je vybavené technológiou na ochranu autorských práv vlastníka programu podľa príslušných patentov USA a iných práv o duševnom vlastníctve. Použitie tejto technológie je možné len so súhlasom spoločnosti Macrovision a je určené len pre domáce alebo iné obmedzené využívanie, ak spoločnosť Macrovision neuviede inak. Spätné upravovanie a disasemblovanie je zakázané.

Systém je vybavený adaptívnym maticovým surround dekodérom Dolby\* Digital a Dolby Pro Logic (II) a systémom DTS\*\* Digital Surround System.

\* Vyrobené v licencii spoločnosti Dolby Laboratories.

“Dolby”, “Pro Logic” a symbol dvojité-D sú obchodné značky spoločnosti Dolby Laboratories.

\*\* Vyrobené v licencii spoločnosti DTS, Inc.

“DTS” a “DTS Digital Surround” sú ochranné známky spoločnosti DTS, Inc.

Systém disponuje technológiou multimediálneho rozhrania s vysokým rozlíšením (HDMI™).

HDMI, logo HDMI a High-Definition Multimedia Interface sú obchodné značky alebo ochranné známky spoločnosti HDMI Licensing LLC.

“BRAVIA” a BRAVIA sú obchodné značky spoločnosti Sony Corporation.

“S-AIR” a príslušné logo sú obchodné značky spoločnosti Sony Corporation.

## Obsah balenia

- Predné reproduktory (2)



- Stredový reproduktor (1)

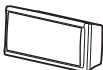

- Surround reproduktory (2)



- Subwoofer (1)

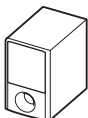

- AM rámová anténa (1)



- FM drôtová anténa (1)

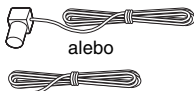

- Reprodukčné káble (6, červený/biely/zelený/šedý/modrý/fialový)



- Diaľkové ovládanie (DO) (1)



- Batérie R6 (veľkosť AA) (2)



- Kalibračný mikrofón (1)



- Podložky (1 sada)



- Stĺpiky podstavca (2)



- Základne (2)



- Montážne platne (2)



- Kryty stĺpikov podstavca (2)



- Skrutky (veľké, s podložkou) (4)



- Skrutky (malé) (6)



- Návod na použitie

- Zapojenia reproduktorov a TVP (list)



## Vloženie batérií do diaľkového ovládania (ďalej aj DO)

Do diaľkového ovládania vložte dve batérie R6 (veľkosti AA) (dodávané) podľa správnej polarizácie  $\oplus$  a  $\ominus$ . Keď používate diaľkové ovládanie, smerujte ho na senzor  na systéme.

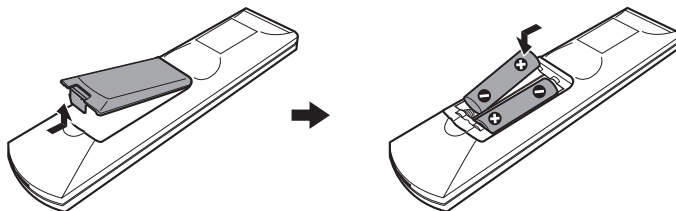

### Poznámka

- Nenechávajte diaľkové ovládanie na veľmi teplých alebo vlhkých miestach.
- Nepoužívajte novú batériu spolu so starou.
- Dbajte na to, aby nedošlo k vniknutiu žiadneho predmetu do diaľkového ovládania, najmä počas výmeny batérií.
- Neumiestňujte zariadenie tak, aby bol senzor diaľkového ovládania vystavený priamemu slnečnému žiareniu alebo silnému svetlu zo svietidiel. V opačnom prípade môže dochádzať k funkčným poruchám pri ovládaní pomocou diaľkového ovládania.
- Ak nebudete diaľkové ovládanie používať dlhší čas, vyberte batérie, aby ste predišli možnému vytečeniu obsahu batérií a následnej korózii.

## Upevnenie podložiek na subwoofer

Dodávané podložky upevnite sa spodnú časť subwoofera, aby sa stabilizoval a aby sa predišlo jeho posúvaniu.

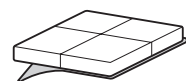

Podložky oddelíte z podkladu.

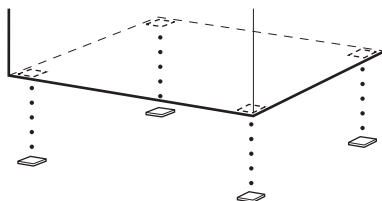

# Krok 1: Zmontovanie reproduktorov

Pred pripojením reproduktorov upevnite reproduktory na podstavce.  
(Pre predné reproduktory)

Použite nasledovné časti:

- Predné reproduktory (2)
- Reprodukčné káble (2, červený/biely)
- Stĺpiky podstavca (2)
- Základne (2)
- Montážne platne (2)
- Kryty stĺpikov podstavca (2)
- Skrutky (veľké, s podložkou) (4)
- Skrutky (malé) (6)

Zapojenie reproduktorových káblov do konektorov SPEAKER pozri str. 19.

#### Poznámka

- Na podlahu položte textíliu, aby sa podlaha pri montáži reproduktorov nepoškodila.

#### Rada

- Reprodukčné káble môžete používať bez podstavcov, ak ich upevníte na stenu (str. 15).

## 1 Reprodukčný kábel prevlečte cez otvor v základni a stĺpiku.

Farebné rozlíšenie konektora a farebnej násadky na reprodukčných kábloch zodpovedá označeniu na konektoroch, do ktorých sa majú pripojiť.

Reprodukčné káble používajte nasledovne:

- Predný reproduktor (L): Biely
- Predný reproduktor (R): Červený

Stĺpik podstavca orientujte správnym smerom. Prevlečte reprodukčný kábel (a systémový reprodukčný kábel) cez koniec stĺpika podstavca, ktorý má dva otvory.

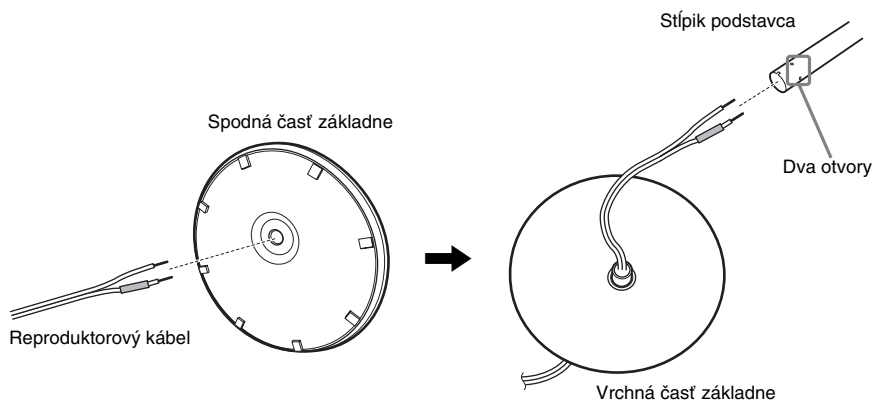

## 2 Na opačný koniec stĺpika podstavca nasadíte kryt stĺpika podstavca.

Orientujte otvor smerom k vám, nasadíte kryt stĺpika podstavca tak, aby otvor s výčnelkom v kryte stĺpika podstavca zapasoval do drážky v stĺpiku podstavca, potom ho zaistíte skrutkou.

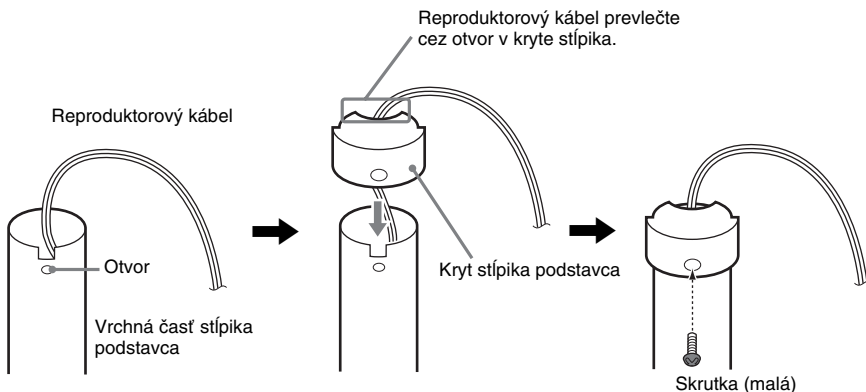

## 3 Osadíte stĺpik podstavca do otvoru v reproduktore, nasuňte stĺpik podstavca až na doraz, potom zaistíte stĺpik podstavca montážnou platňou a skrutkami.

Dodržiť farebné rozlíšenie konektora na zadnej časti reproduktora a farebnej násadky na reproduktorovom kábli.

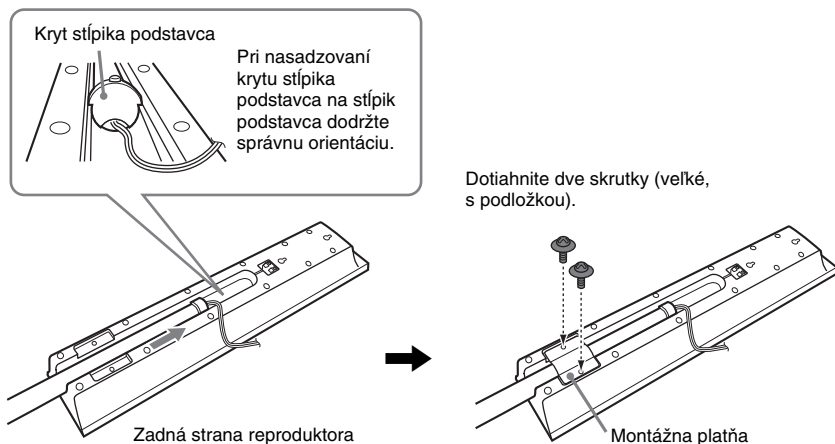

## 4 Reprodukčné káble pripojte k reproduktoru.

Dodržiť polaritu reproduktorových káblov a reproduktorových konektorov: reproduktorový kábel s farebnou násadkou do konektora ⊕ a reproduktorový kábel bez farebnej násadky do konektora ⊖.

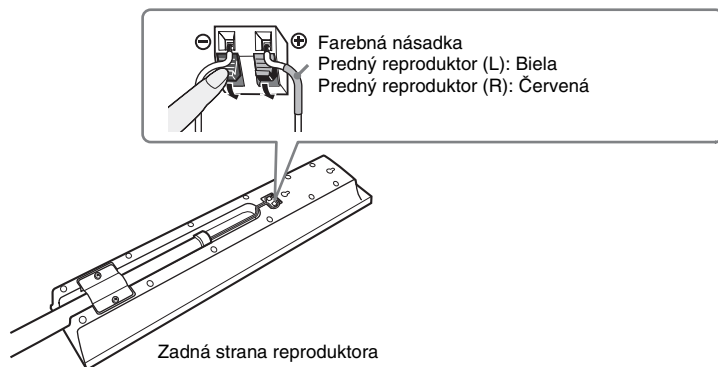

## 5 Nasadte stĺpik podstavca na základňu.

Stĺpik podstavca nasuňte tak, aby sa drážka na spodnej časti stĺpika podstavca zarovnala s výčnelkom na základni, potom stĺpik podstavca zaistíte dvomi skrutkami.

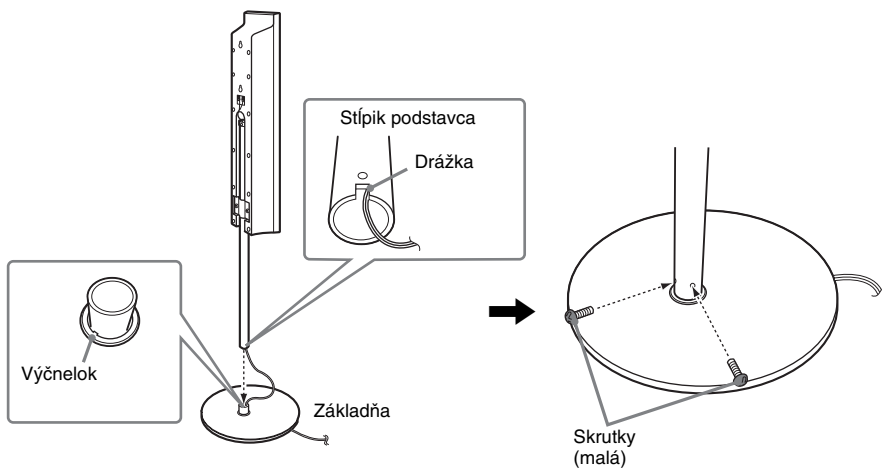

### Poznámka

- Miernym otáčaním stĺpika podstavca zarovnajte otvor v podstavci s výčnelkom na základni.

## 6 Nastavte výšku reproduktora.

Uvoľnite (ale nedemontujte) skrutky, nastavte výšku reproduktora a dotiahnite skrutky.  
Najskôr nastavte jeden reproduktor, potom podľa jeho výšky nastavte ďalšie reproduktory.

### Poznámka

- Pri nastavovaní výšky reproduktora uchopte reproduktor tak, aby reproduktor nespadol.

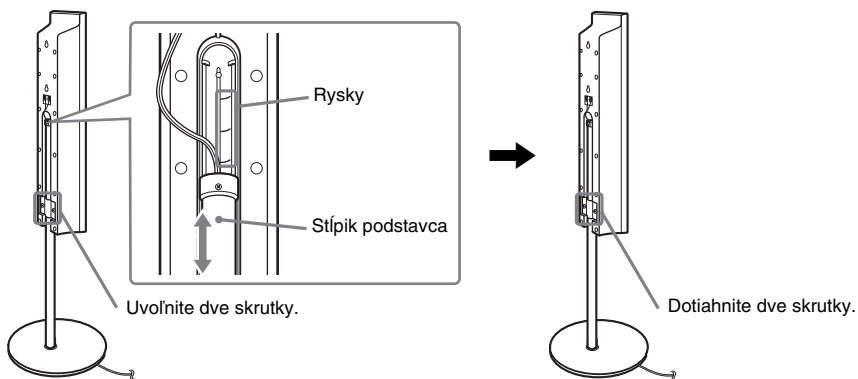

## 7 Narovnajete prípadné slučky na kábli.

Slučku na reproduktorovom kábli narovnajete vytiahnutím kábla spod základne.

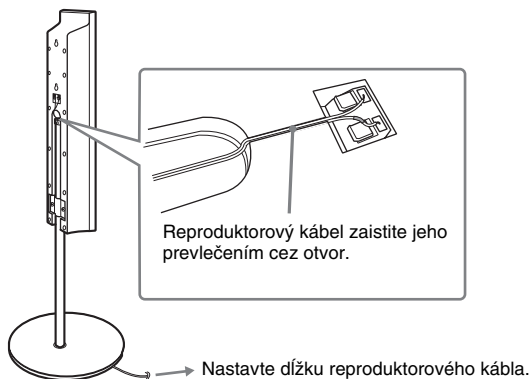

**Obrázok po kompletom zmontovaní**

Predný reproduktor (L):  
Biely štítok

Predný reproduktor (R):  
Červený štítok

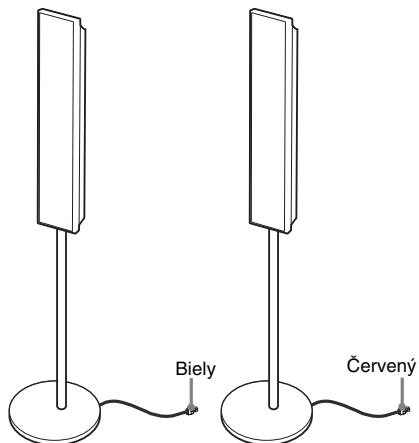

## Krok 2: Umístění systému

Aby sa dosiahol maximálny možný surround (priestorový) efekt, mali by byť všetky reproduktory okrem subwoofera rozmiestnené v rovnakej vzdialenosti od pozície počúvania (A).

Systém však umožní umiestniť stredový reproduktor až o 1,6 metra bližšie (B) a surround reproduktory až o 5,0 metrov bližšie (C) v porovnaní s prednými reproduktormi.

Predné reproduktory je možné umiestniť vo vzdialenosti od 1,0 až do 7,0 metrov (A) od pozície počúvania.

Systém rozmiestnite podľa obrázka nižšie.

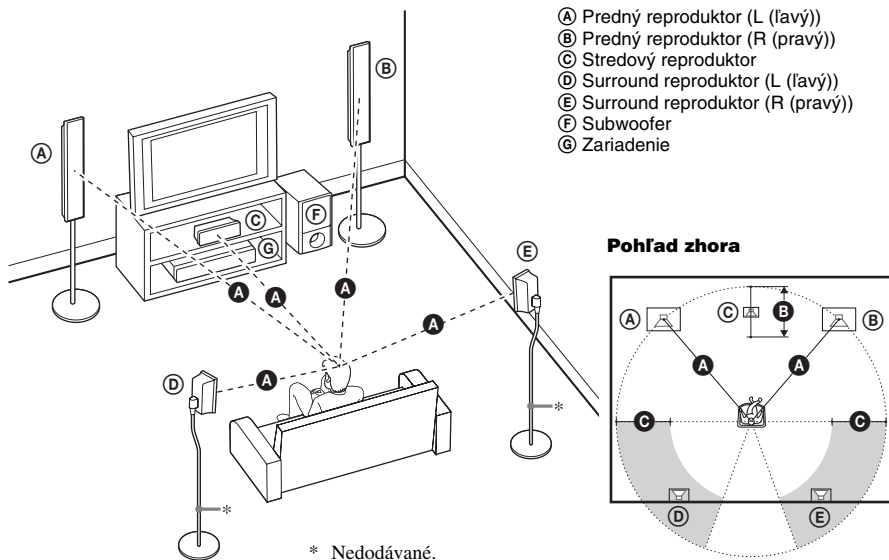

### Poznámka

- Reproduktory neumiestňujte na naklonený povrch.
- Reproduktory neumiestňujte na miesta:
  - Extrémne horúce alebo chladné.
  - Prašné alebo znečistené.
  - Veľmi vlhké.
  - Vystavené otrasom.
  - Vystavené priamemu slnečnému žiareniu.
- Pri umiestňovaní reproduktorov a/alebo špeciálnych podstavcov upevnených k reproduktorom buďte opatrný, keďže pri umiestnení reproduktorov na špeciálne povrchovo upravenú podlahu (voskovanie, olejovanie, leštenie atď.) môže dôjsť k poškodeniu povrchovej úpravy.
- Nepoužívajte žiadne drsné handričky, práškové prostriedky alebo rozpúšťadlá ako lieh alebo benzín.
- O reproduktory sa neopierajte, ani sa na ne nevešajte. Môžu spadnúť.

### Rada

- Ak zmeníte rozmiestnenie reproduktorov, spoločnosť Sony odporúča upraviť aj nastavenia. Podrobnosti pozri “Získanie optimálneho surround zvuku pre danú miestnosť” (str. 81) a “Automatická kalibrácia vhodných nastavení” (str. 82).

## Montáž reproduktorov na stenu

Pred montážou reproduktorov na stenu pripojte k reproduktoru reproduktorový kábel.

Dodržte polaritu reproduktorových káblov a reproduktorových konektorov: reproduktorový kábel s farebnou násadkou do konektora  $\oplus$  a reproduktorový kábel bez farebnej násadky do konektora  $\ominus$ .

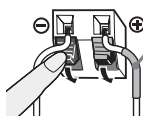

Farebná násadka  
 Predný reproduktor (L): Biela  
 Predný reproduktor (R): Červená  
 Stredový reproduktor: Zelená  
 Surround reproduktor (L): Modrá  
 Surround reproduktor (R): Šedá

- 1** Pripravte si bežne dostupné skrutky (nedodávané), ktoré budú vyhovovať otvorom na zadnej strane každého reproduktora. Pozri obrázok nižšie.

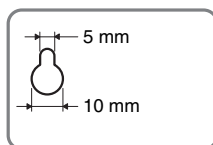
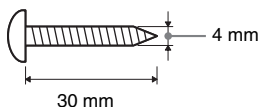

Otvor na zadnej strane reproduktora

- 2** Skrutky naskrutkujte do steny.

**Pre stredový reproduktor**

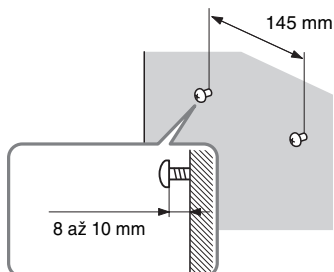

**Pre predné reproduktory**

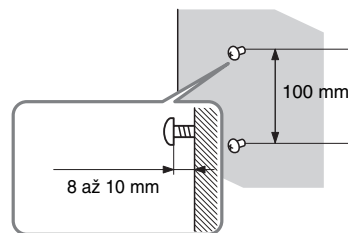

**Pre surround reproduktory**

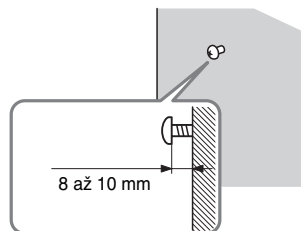



### 3 Zaveste reproduktory na skrutky.

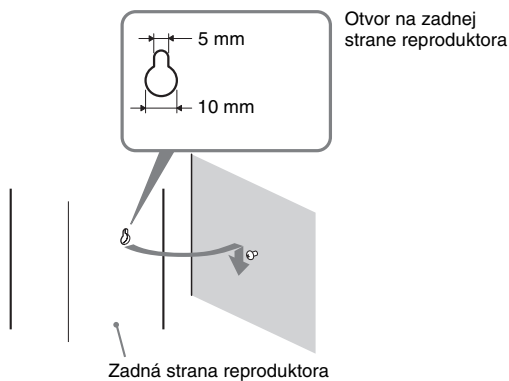

#### Poznámka

- Použite skrutky vhodné pre daný materiál a pevnosť steny. Sadrokartónové steny sú obzvlášť krehké. Pri takýchto stenách naskrutkujte skrutky do nosníkov. Reprodukty inštalujte na zvislé a ploché steny v miestach, kde je v stenách výstuha.
- Informácie o skrutkách a vhodnosti ich použitia vám poskytne ich predajca.
- Spoločnosť Sony nenesie zodpovednosť za akékoľvek poškodenie ani úrazy zapríčinené nesprávnou inštaláciou (t.j. nedostatočná pevnosť steny, nesprávna montáž tohto produktu alebo živelné pohromy).

## Krok 3: Prepojenie systému

Pozri schému zapojenia nižšie a ďalšie informácie v častiach ① až ⑤ na nasledovných stranách.

### Poznámka

- Aby ste predišli šumu a rušeniu, zapojenia vykonajte správne.
- Ak pripojíte iné zariadenie s ovládaním hlasitosti, hlasitosť na ňom nastavte tak, aby zvuk nebol skreslený.

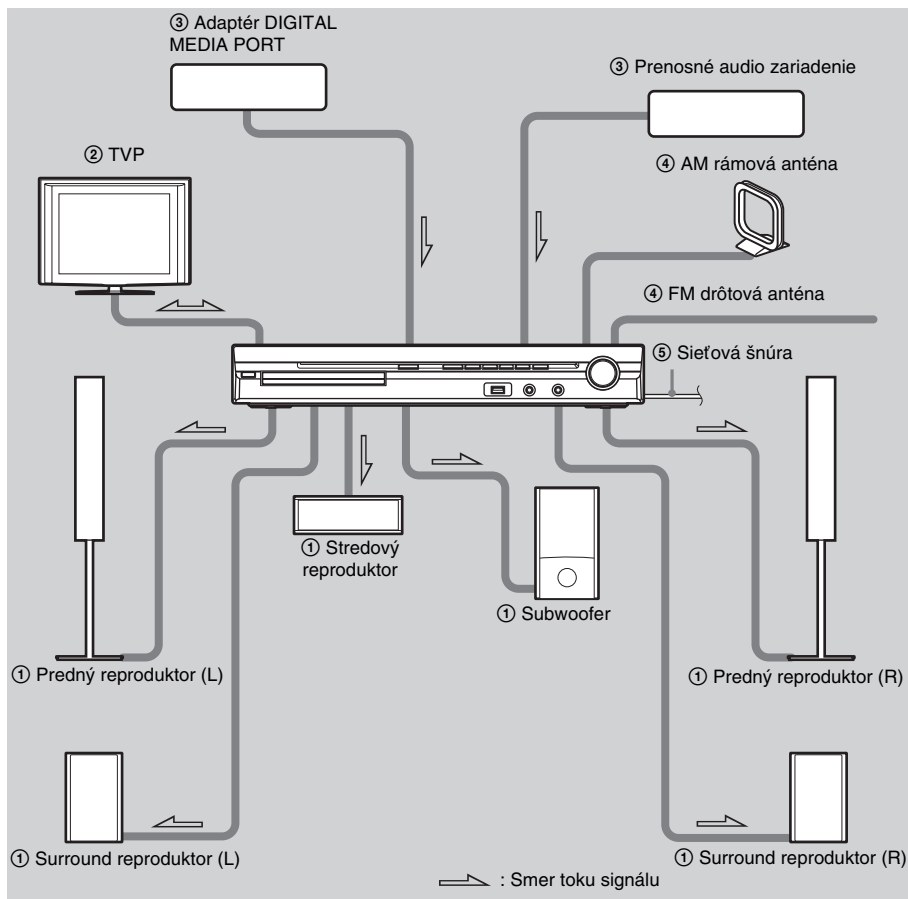

## 1 Pripojenie reproduktorov

Farebné rozlíšenie konektora a farebnej násadky na reproduktorových kábloch zodpovedá označeniu na konektoroch, do ktorých sa majú pripojiť. Dodržiť polaritu reproduktorových káblov a reproduktorových konektorov: reproduktorový kábel s farebnou násadkou do konektora ⊕ a reproduktorový kábel bez farebnej násadky do konektora ⊖. Izoláciu reproduktorového kábla nezasúvajte do reproduktorových konektorov.

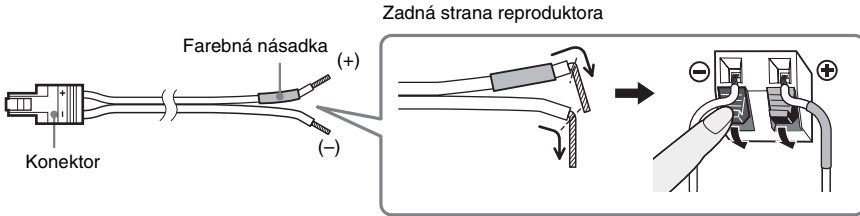

Pri pripájaní do zariadenia zasúvajte konektor, kým nezacvakne.

Zadný panel

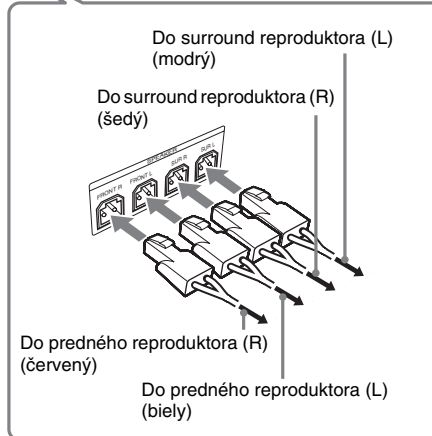
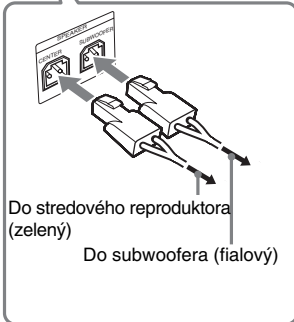
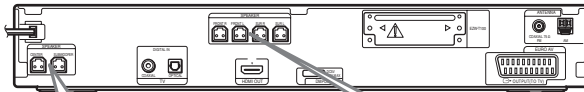

## ② Pripojenie k TVP

Pri pripojení výstupných video konektorov k TVP zistíte, aké vstupné video konektory má váš TVP a zvolíte prepojenie **A** alebo **B**. Kvalita obrazu sa zvyšuje od prepojenia **A** (štandardné) smerom k **B** (HDMI).

Ak TVP disponuje výstupným digitálnym optickým alebo koaxiálnym konektorom, môžete zvýšiť kvalitu zvuku pripojením digitálneho kábla (**A**).

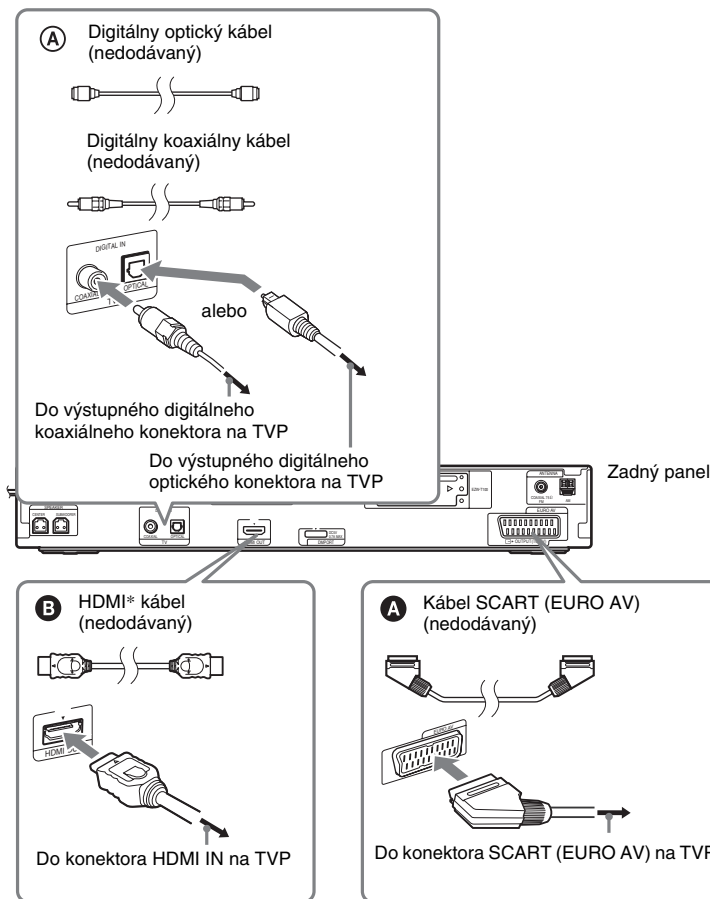

\* HDMI (High-Definition Multimedia Interface - Multimediálne rozhranie s vysokým rozlíšením)

Ak váš TVP disponuje HDMI konektorom, použite toto zapojenie a zvolíte typ výstupného signálu (str. 27).

### Poznámka

- Video signál z konektora HDMI OUT nie je vyvedený na výstup, ak je aktívna funkcia "DMPORT".
- Systém dokáže prijímať digitálne aj analógové signály. Digitálne signály majú pred analógovými signálmi prioritu. (COAXIAL má prioritu pred OPTICAL.) Ak sa tok digitálneho signálu zastaví, po 2 sekundách sa začne tok analógového signálu.

### ③ Pripojenie iných zariadení

Zvuk z pripojených zariadení môžete reprodukovať šiestimi reproduktormi tohto systému.

- Prenosné audio zariadenie: **A**
- Adaptér DIGITAL MEDIA PORT: **B**

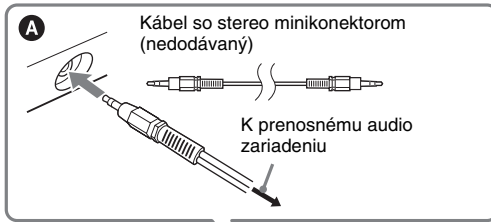

Predný panel

↔ (USB) konektor (Pozri str. 65.)

Slot EZW-T100 (Pozri "Voliteľný bezdrôtový systém" (str. 22).)

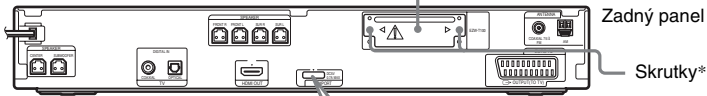

Zadný panel

Skrutky\*

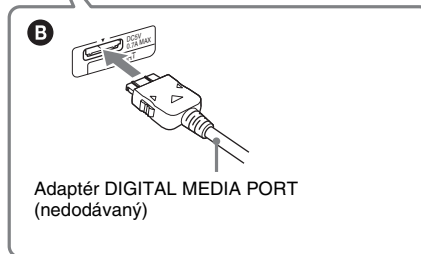

#### \* **UPOZORNENIE**

Nevyberajte skrutky pred inštalovaním EZW-T100 (str. 75).

#### **Pripojenie adaptéra DIGITAL MEDIA PORT**

Adaptér DIGITAL MEDIA PORT (nedodávaný) pripojte do konektora DMPORT. Podrobnosti pozri "Používanie adaptéra DIGITAL MEDIA PORT" (str. 74).

**Poznámka**

- Adaptér DIGITAL MEDIA PORT pripojte tak, aby boli značky ▼ zarovnané. Pri odpájaní adaptéra stlačte **A** a potiahnite konektor.

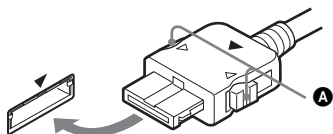
**Voliteľný bezdrôtový systém**

Pomocou produktu S-AIR (nedodávaný) môžete zo systému prenášať zvukový signál bezdrôtovo. Podrobnosti pozri "Používanie produktov S-AIR" (str. 75) alebo v návode na použitie produktu S-AIR.

**Ak váš TVP disponuje viacerými vstupnými audio/video konektormi**

Zvuk zo zariadení pripojených k TVP môžete reprodukovat reproduktormi tohto systému. Zariadenia pripojte nasledovne.

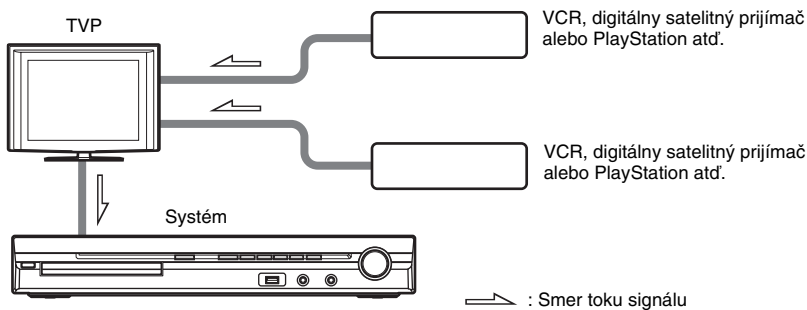

Na TVP zvolte signál z daného zariadenia. Podrobnosti pozri v návode na použitie TVP.

Ak váš TVP nedisponuje viacerými vstupnými audio/video konektormi, na príjem audio signálu z viac než dvoch zariadení bude potrebný špeciálny prepínač.

## 4 Pripojenie antény

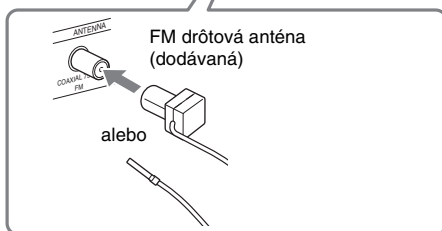
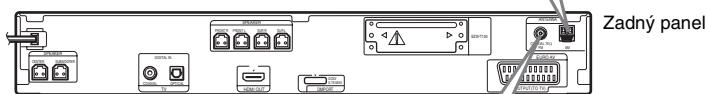
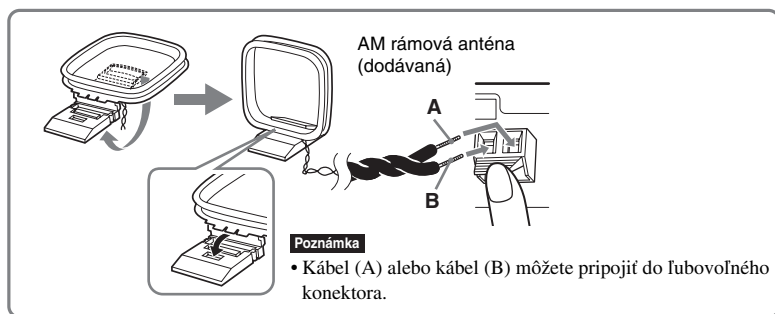

### Poznámka

- AM rámovú anténu a kábel neumiestňujte do blízkosti systému ani iných AV zariadení. Môže vznikat šum.
- FM drôtovú anténu maximálne vystrite.
- Po pripojení FM drôtovej antény ju vodorovne narovnajte.

### Rada

- Pre kvalitný zvuk nastavte smerovanie AM rámovej antény.
- Ak je príjem v pásme FM nekvalitný, podľa obrázka nižšie prepojte systém s externou FM anténou pomocou koaxiálneho kábla 75 Ohm (nedodávaný).

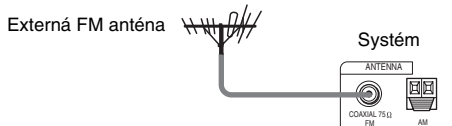

## ⑤ Pripojenie sieťovej šnúry

Pred pripojením sieťovej šnúry systému do elektrickej zásuvky pripojte k zariadeniu všetky reproduktory.

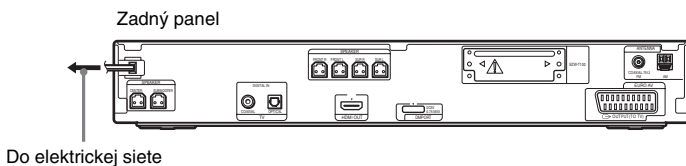

## Predvážací režim

Po zapojení sieťovej šnúry systému do elektrickej zásuvky sa na displeji zobrazí predvážacie zobrazenie.

### Aktivácia/deaktivácia predvážacieho režimu

- 1** Stlačte **I/⏻** na zariadení.  
Systém sa zapne.
- 2** Stlačte **SYSTEM MENU**.
- 3** Stláčajte **↑/↓**, kým sa na displeji nezobrazí **“DEMO”** a stlačte **⊕** alebo **→**.
- 4** Stláčaním **↑/↓** zvolte nastavenie.
  - **“DEMO ON”**: Zapnutie.
  - **“DEMO OFF”**: Vypnutie.
- 5** Stlačte **⊕**.  
Nastavenie sa aplikuje.
- 6** Stlačte **SYSTEM MENU**.  
Ponuka System Menu sa vypne.

#### Rada

- Ihneď po zakúpení, alebo ak je systém nastavený na výrobné nastavenia (napr. po vykonaní procesu **“COLD RESET”** (str. 88)), môžete predvážanie jednoducho vypnúť stlačením **I/⏻** na DO.



## Krok 4: Rýchle nastavenie Quick Setup

Vykonaním nižšie uvedených krokov pripravíte systém na prevádzku pomocou základných nastavení.

### Poznámka

- Keď prepojíte systém a TVP HDMI káblom (nedodávaný), je nutné nastaviť typ výstupného video signálu tak, aby zodpovedal používanému TVP. Podrobnosti pozri “Nastavenie typu výstupného video signálu podľa vášho TVP” (str. 27).

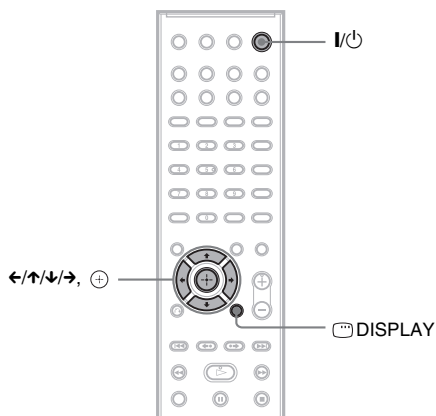

### 1 Zapnite TVP.

### 2 Stlačte I/O.

### Poznámka

- Zdroj vstupného signálu musí byť nastavený na “DVD” (str. 28).

### 3 Prepínač vstupného signálu na TVP prepnite tak, aby sa zobrazil obraz z tohto systému.

V spodnej časti TV obrazovky sa zobrazí hlásenie [Press [ENTER] to run QUICK SETUP.] (Stlačením [ENTER] spustíte QUICK SETUP.). Ak sa toto hlásenie nezobrazí, zobrazte zobrazenie Quick Setup (str. 27) a postup vykonajte znova.

### 4 Stlačte ⊕ bez vloženého disku.

Na obrazovke sa zobrazí ponuka Setup používaná pre nastavenie jazyka.

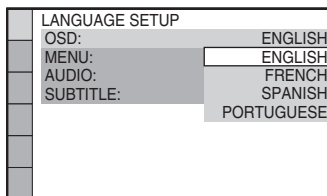

### 5 Stláčaním ↑/↓ zvolte jazyk.

Systém bude zobrazovať ponuku Menu a tlačky vo zvolenom jazyku.

### 6 Stlačte ⊕.

Zobrazí sa ponuka Setup pre voľbu pomeru strán pripojeného TVP.

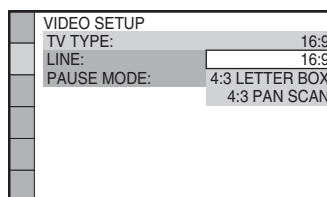

### 7 Stláčaním ↑/↓ zvolte vhodné nastavenie pre váš TVP.

- Ak vlastníte širokouhlý TVP alebo štandardný TVP formátu 4:3 so širokouhlým režimom

[16:9] (str. 52)

- Ak vlastníte štandardný TVP s pomerom strán 4:3

[4:3 LETTER BOX] alebo [4:3 PAN SCAN] (str. 52)

### 8 Stlačte ⊕.

Zobrazí sa nastavovacie zobrazenie pre výber výstupných video signálov z konektora EURO AV ⇨ OUTPUT (TO TV) na zadnom paneli zariadenia.

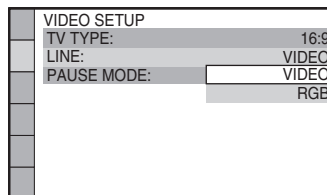

## 9 Stláčaním $\uparrow/\downarrow$ zvolíte výstupný video signál.

- [VIDEO]: Výstup video signálu.
- [RGB]: Výstup RGB signálu.

### Poznámka

- Ak váš TVP nepodporuje RGB signály, na TV obrazovke sa obraz nezobrazí, ani keď zvolíte nastavenie [RGB]. Podrobnosti pozri v návode na použitie TVP.

## 10 Stlačte $\oplus$ .

Zobrazí sa ponuka Setup pre nastavenie rozmiestnenia reproduktorov.

## 11 Stláčaním $\leftarrow/\rightarrow$ nastavte šablónu rozmiestnenia reproduktorov, ktorá zodpovedá ich skutočnému rozmiestneniu.

Podrobnosti pozri “Získanie optimálneho surround zvuku pre danú miestnosť” (str. 81).

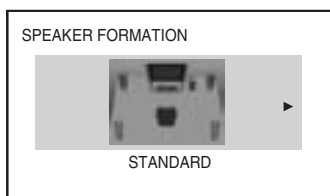

## 12 Stlačte $\oplus$ .

## 13 Pripojte kalibračný mikrofón do konektora A.CAL MIC na prednom paneli.

Umiestnite kalibračný mikrofón do úrovne uší pomocou statívu a pod. (nedodávaný). Čelná strana každého reproduktora musí smerovať na kalibračný mikrofón a medzi reproduktormi a kalibračným mikrofónom nesmú byť žiadne prekážky.

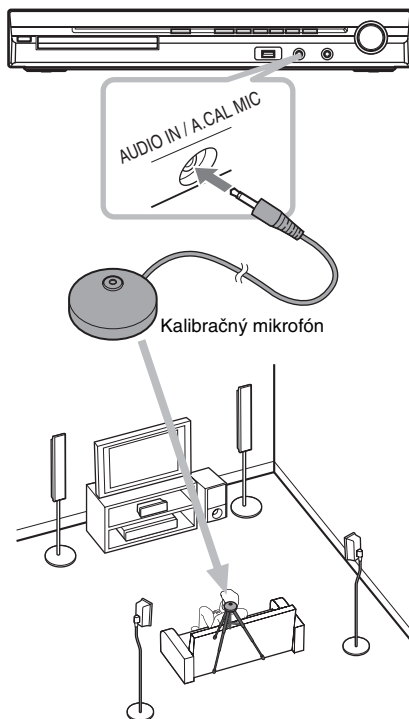

## 14 Stláčaním $\leftarrow/\rightarrow$ zvolíte [YES].

### Poznámka

- K zariadeniu ani k surround zosilňovaču nesmú byť pripojené slúchadlá. Ak sú pripojené slúchadlá, nie je možné vykonávať nasledovné kroky.

## 15 Stlačte $\oplus$ .

Automatická kalibrácia ([AUTO CALIBRATION]) sa spustí. Počas merania nerobte hluk.

### Poznámka

- Po spustení automatickej kalibrácie ([AUTO CALIBRATION]) sa reprodukuje hlasný zvuk. Nie je možné znížiť hlasitosť. Berte ohľad na deti a susedov.
- Pred vykonaním kalibrácie [AUTO CALIBRATION] umiestnite surround zosilňovač do vhodnej pozície. Ak surround zosilňovač umiestnite na nevhodné miesto (napr. do inej miestnosti), nevykoná sa správne meranie.
- Radšej meranú zónu opustite a počas merania nerobte hluk (meranie trvá cca 3 minúty). Môžete narušiť meranie.

## 16 Odpojte kalibračný mikrofón a stláčaním $\leftrightarrow$ zvolte [YES].

### Poznámka

- Meranie môžu ovplyvniť vlastnosti miestnosti, v ktorej je systém inštalovaný.
- Ak meranie zlyhá, prečítajte si hlásenie a zopakujte proces [AUTO CALIBRATION].

## 17 Stlačte $\oplus$ .

Rýchle nastavenie (Quick Setup) je dokončené. Všetky zapojenia a nastavenia sú dokončené.

## Vypnutie rýchleho nastavenia Quick Setup

V ktoromkoľvek kroku stlačte  $\square$  DISPLAY.

### Rada

- Ak zmeníte rozmiestnenie reproduktorov, upravte aj nastavenia reproduktorov. Pozri “Získanie optimálneho surround zvuku pre danú miestnosť” (str. 81) a “Automatická kalibrácia vhodných nastavení” (str. 82).
- Ak chcete zmeniť nastavenia, pozri “Ponuka nastavení Setup” (str. 50).

## Obnovenie zobrazenia Quick Setup

### 1 Stláčajte FUNCTION +/-, kým sa na displeji nezobrazí “DVD”.

### 2 V režime zastavenia prehrávania stlačte $\square$ DISPLAY.

Na TV obrazovke sa zobrazí ponuka Control Menu.

### 3 Stláčaním $\uparrow/\downarrow$ zvolte $\square$ [SETUP] a stlačte $\oplus$ .

Zobrazia sa voľby pre [SETUP].

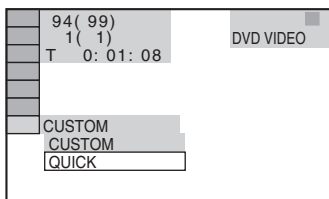

### 4 Stláčaním $\uparrow/\downarrow$ zvolte [QUICK] a stlačte $\oplus$ .

Zobrazí sa zobrazenie Quick Setup.

## Nastavenie typu výstupného video signálu podľa vášho TVP

V závislosti od pripojenia k TVP (str. 20) zvolte typ výstupného video signálu zo systému.

## Výber typu výstupného video signálu vyvedeného na konektor HDMI OUT

Keď prepojíte zariadenie a TVP HDMI káblom, zvolte typ výstupných video signálov z konektora HDMI OUT.

Podrobnosti pozri tiež v návode na použitie TVP/projektora atď.

### 1 Stláčajte FUNCTION +/-, kým sa na displeji nezobrazí “DVD”.

### 2 V režime zastavenia prehrávania stlačte $\square$ DISPLAY.

Na TV obrazovke sa zobrazí ponuka Control Menu.

### 3 Stláčaním $\uparrow/\downarrow$ zvolte $\square$ [SETUP] a stlačte $\oplus$ .

Zobrazia sa voľby pre [SETUP].

### 4 Stláčaním $\uparrow/\downarrow$ zvolte [CUSTOM] a stlačte $\oplus$ .

Zobrazí sa ponuka Setup.

### 5 Stláčaním $\uparrow/\downarrow$ zvolte [HDMI SETUP] a stlačte $\oplus$ .

Zobrazia sa voľby pre [HDMI SETUP].

### 6 Stláčaním $\uparrow/\downarrow$ zvolte [HDMI RESOLUTION] a stlačte $\oplus$ .

### 7 Stláčaním $\uparrow/\downarrow$ zvolte požadované nastavenie a stlačte $\oplus$ .

- [AUTO (1920 × 1080p)]: Systém vyvedie na výstup optimálny video signál pre pripojený TVP.
- [1920 × 1080i]: Na výstup zo systému je vyvedený video signál s rozlíšením 1920 × 1080i\*.
- [1280 × 720p]: Na výstup zo systému je vyvedený video signál s rozlíšením 1280 × 720p\*.
- [720 × 480p]\*\*: Na výstup zo systému je vyvedený video signál s rozlíšením 720 × 480p\*.

\* i: prekladaný, p: progresívny

\*\* V závislosti od krajiny zakúpenia sa môže zobrazit' [720 × 576p].

**Poznámka**

- Ak na displeji svieti indikátor "HDMI", obraz v inom rozlíšení než [720 × 480p] alebo [720 × 576p] sa vertikálne rozťahne.

## Krok 5: Reprodukcia zvuku cez všetky reproduktory

Zvuk z DVD, TVP alebo VCR je možné reprodukovat' všetkými reproduktormi systému.

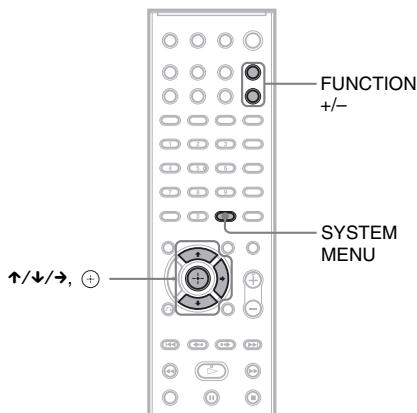

### 1 Stlačajte FUNCTION +/-, kým sa na displeji nezobrazí požadovaný zdroj signálu.

Po každom stlačení tlačidla FUNCTION +/- sa zdroj signálu prepína nasledovne.

"DVD" → "TUNER FM" → "TUNER AM"  
 → "USB" → "TV" → "DMPORT"  
 → "AUDIO" → ...

| Zdroj signálu             | Zdroj zvuku   |
|---------------------------|---|
| "DVD"                     | Disk prehrávaný v tomto systéme   |
| "TUNER FM"/<br>"TUNER AM" | FM/AM rádio (str. 58)   |
| "USB"                     | USB zariadenie (str. 65)  |
| "TV"                      | TVP (alebo zariadenie pripojené do konektorov TV na zadnom paneli)            |
| "DMPORT"                  | Adaptér DIGITAL MEDIA PORT (str. 74)  |
| "AUDIO"                   | Prenosné audio zariadenie (pripojené do konektora AUDIO IN na prednom paneli) |

**Poznámka**

- Ak používate konektor TV (COAXIAL alebo OPTICAL DIGITAL IN) (digitálne zapojenie), digitálne zapojenie má prioritu.

**2 Stlačte SYSTEM MENU.****3 Stláčajte  $\uparrow/\downarrow$ , kým sa na displeji nezobrazí “DEC. MODE” a stlačte  $\oplus$  alebo  $\rightarrow$ .****4 Stláčajte  $\uparrow/\downarrow$ , kým sa na displeji nezobrazí želaný režim dekódovania.**

Ak chcete reprodukovať zvuk z TVP alebo stereo zvuk z 2-kanálových zdrojov zvuku cez šesť reproduktorov tohto systému, zvolte režim dekódovania “PRO LOGIC”, “PLII MOVIE” alebo “PLII MUSIC”.

Podrobnosti pozri str. 30.

**5 Stlačte  $\oplus$ .**

Nastavenie sa aplikuje.

**6 Stlačte SYSTEM MENU.**

Ponuka System Menu sa vypne.

**Poznámka**

- Podľa používaného TVP môže byť potrebné vypnúť reproduktory TVP, aby sa správne reprodukoval surround zvuk pomocou systému.

**Rada**

- Ak počúvate audio súbory z prenosného audio zariadenia, môžete zdokonaľiť zvuk. Stláčaním FUNCTION +/- zvolte “AUDIO”. Pripojte prenosné audio zariadenie. Zvoľte “A.F.D. STD” pre “DEC. MODE”. Pre zrušenie zvolte iné nastavenie než “A.F.D. STD”.

## Zmena úrovně výstupného zvukového signálu z pripojených zariadení

Pri počúvaní zariadenia pripojeného do konektora EURO AV  $\rightarrow$  OUTPUT (TO TV) na zadnom paneli alebo zariadenia pripojeného do konektora AUDIO IN na prednom paneli sa môže vyskytnúť skreslenie. Nejde o poruchu. Závisí to od pripojeného zariadenia. Aby sa predišlo skresleniu, redukuje úroveň vstupného signálu na zariadení.

**1 Stláčajte FUNCTION +/-, kým sa na displeji nezobrazí “TV” alebo “AUDIO”.****2 Stlačte SYSTEM MENU.****3 Stláčajte  $\uparrow/\downarrow$ , kým sa na displeji nezobrazí “ATTENUATE” a stlačte  $\oplus$  alebo  $\rightarrow$ .****4 Stláčaním  $\uparrow/\downarrow$  zvolte nastavenie.**

- “ATT ON”: Úroveň vstupného signálu môžete stlmiť. Úroveň výstupného signálu sa zmení.
- “ATT OFF”: Normálna úroveň vstupného signálu.

**5 Stlačte  $\oplus$ .**

Nastavenie sa aplikuje.

**6 Stlačte SYSTEM MENU.**

Ponuka System Menu sa vypne.

## Reprodukcia priestorového zvuku pomocou režimu dekódovania

Jednoduchým výberom predprogramovaných režimov dekódovania na systéme môžete získať priestorový zvuk. Tieto režimy vám v pohodlí vášho domova poskytnú zážitok z nádherných a výkonných zvukov, aké poznáte z prostredia kinosál a koncertných miestností.

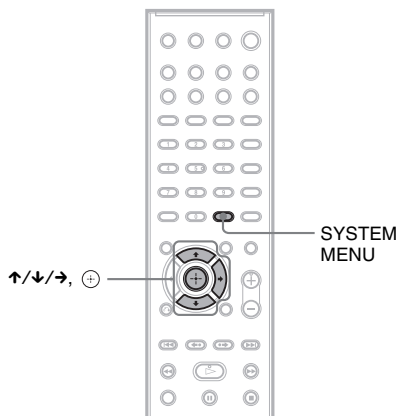

- 1** Stlačte **SYSTEM MENU**.
- 2** Stláčajte **↑/↓**, kým sa na displeji nezobrazí **“DEC. MODE”** a stlačte **⊕** alebo **→**.
- 3** Stláčajte **↑/↓**, kým sa na displeji nezobrazí želaný režim dekódovania.

| Displej        | Režim dekódovania                 | Efekt   |
|----------------|-----------------------------------|---|
| “A.F.D. STD”   | AUTO FORMAT<br>DIRECT<br>STANDARD | Reprodukcia zvuku tak, ako bol nahraný/kódovaný.<br>Zvuk sa v závislosti od zdroja signálu bude reprodukovať z rôznych reproduktorov.   |
| “A.F.D. MULTI” | AUTO FORMAT<br>DIRECT MULTI       | 2-kanálový zdroj zvuku: 2-kanálový zvuk (predný ľavý a pravý kanál) sa priradí tiež surround ľavému a pravému kanálu. V tomto režime sa zvuk reprodukuje predným ľavým a pravým, surround ľavým a pravým reproduktorom a subwooferom. Stredový reproduktor nereprodukuje žiadny zvuk.<br>Multikanálový zdroj zvuku: Zvuk sa v závislosti od zdroja signálu bude reprodukovať z rôznych reproduktorov. |
| “PRO LOGIC”    | Dolby Pro Logic                   | Dekódovanie vstupného signálu systémom Pro Logic a simulovanie surround zvuku z 2-kanálových zdrojov zvuku.<br>Tento režim reprodukuje zvuk zo všetkých reproduktorov a subwoofera. Zvuk sa v závislosti od zdroja signálu nemusí reprodukovať zo všetkých reproduktorov.   |

| Displej      | Režim dekódovania                | Efekt  |
|--------------|----------------------------------|--|
| “PLII MOVIE” | Dolby Pro Logic II<br>MOVIE      | Dekódovanie vstupného signálu systémom Pro Logic II pre režim filmu a reprodukcia piatich výstupných širokopásmových kanálov z 2-kanálových zdrojov zvuku. Nastavenie je ideálne pri sledovaní videokaziet so starými filmami alebo s dabingom.<br>Tento režim reprodukuje zvuk zo všetkých reproduktorov a subwoofera. Zvuk sa v závislosti od zdroja signálu nemusí reprodukovat' zo všetkých reproduktorov. |
| “PLII MUSIC” | Dolby Pro Logic II<br>MUSIC      | Dekódovanie vstupného signálu systémom Pro Logic II pre režim hudby a reprodukcia piatich výstupných širokopásmových kanálov z 2-kanálových zdrojov zvuku. Nastavenie je ideálne pre štandardné zdroje stereo zvuku, napríklad CD disky.<br>Tento režim reprodukuje zvuk zo všetkých reproduktorov a subwoofera. Zvuk sa v závislosti od zdroja signálu nemusí reprodukovat' zo všetkých reproduktorov.        |
| “2CH STEREO” | 2 CHANNEL<br>STEREO              | V tomto režime je zvuk reprodukovaný predným ľavým a pravým reproduktorom a subwooferom. Multikanálové priestorové formáty sa zmixujú do 2 kanálov.  |
| “HP 2CH”     | HEADPHONE<br>2 CHANNEL<br>STEREO | Reprodukcia zvuku slúchadlami (ľavé/pravé). Multikanálové priestorové formáty sa zmixujú do 2 kanálov.   |
| “HP VIRTUAL” | HEADPHONE<br>VIRTUAL             | Reprodukcia surround zvuku slúchadlami (ľavé/pravé). Tento režim je účinný len pri prehrávaní multikanálových zdrojov zvuku.   |

#### 4 Stlačte .

Nastavenie sa aplikuje.

#### 5 Stlačte **SYSTEM MENU**.

Ponuka System Menu sa vypne.

### Vypnutie priestorového efektu

Zvoľte “A.F.D. STD” alebo “2CH STEREO” pre “DEC. MODE”.

#### Poznámka

- Ak je vstupný audio signál multikanálový, režimy “PRO LOGIC”, “PLII MOVIE” a “PLII MUSIC” sa zrušia a multikanálový zdrojový signál sa vyvedie priamo na výstup.
- Ak je vstupný signál dvojjazyčné vysielanie, režimy “PRO LOGIC”, “PLII MOVIE” a “PLII MUSIC” nefungujú.
- Režim dekódovania nie je možné zvoliť, ak zariadenie číta súbory z USB zariadenia alebo nahráva/kopíruje skladby.
- V závislosti od vstupného toku nemusí režim dekódovania účinný.
- Ak zvolíte “A.F.D. MULT”, surround alebo stereo efekt nemusí byť účinný. V takomto prípade zvoľte “A.F.D. STD”, “PRO LOGIC”, “PLII MOVIE” alebo “PLII MUSIC”.
- Keď zmeníte režim dekódovania pomocou S-AIR prijímača, zvuk zo S-AIR prijímača môže vypadávať.

## Výber režimu zvuku

Môžete zvoliť vhodný zvukový režim pre filmy (Movie) alebo hudbu (Music).

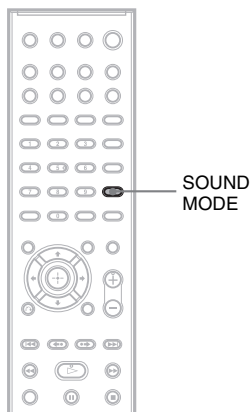

**Stláčaním SOUND MODE počas prehrávania zobrazte na displeji požadovaný režim.**

- **“AUTO”**: Automatický výber režimu **“MOVIE”** alebo **“MUSIC”** za účelom reprodukcie zvukového efektu podľa disku.
- **“MOVIE”**: Systém reprodukuje vhodný zvuk pre filmy.
- **“MUSIC”**: Systém reprodukuje vhodný zvuk pre hudbu.

### Poznámka

- Tieto nastaviteľné položky nie je možné ovládať, ak sú k zariadeniu alebo surround zosilňovaču pripojené slúchadlá.
- Keď zmeníte zvukový režim pomocou S-AIR prijímača, zvuk zo S-AIR prijímača môže vypadávať.

## Počúvanie multikanálového zvuku TV vysielania (Multiplex Broadcast Sound)

### (DUAL MONO)

Ak systém prijíma alebo prehráva viaczložkový vysielací zvukový signál Dolby Digital, môžete viaczložkový vysielací zvukový signál (Multiplex broadcast sound) reprodukovať.

### Poznámka

- Pre príjem signálu Dolby Digital je potrebné k zariadeniu pripojiť TVP alebo iné zariadenie optickým alebo koaxiálnym káblom (str. 20) a nastaviť režim TVP alebo iného zariadenia na Dolby Digital.

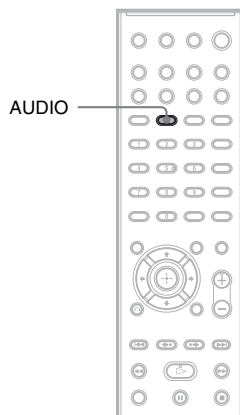

**Stláčajte AUDIO, kým sa na displeji nezobrazí požadovaný formát signálu.**

- **“MAIN”**: Reprodukory budú reprodukovať hlavný zvuk (jazyk).
- **“SUB”**: Reprodukory budú reprodukovať vedľajší zvuk (jazyk).
- **“MAIN+SUB”**: Reprodukory budú reprodukovať zmixovaný hlavný aj vedľajší zvuk (jazyk).



## Prehrávanie disku

DVD-V DVD-VR VIDEO CD Super Audio CD CD

DATA-CD DATA DVD

Pri niektorých DVD VIDEO alebo VIDEO CD diskoch môžu byť niektoré operácie odlišné alebo nedostupné.

Podrobnosti pozri v návode na použitie disku.

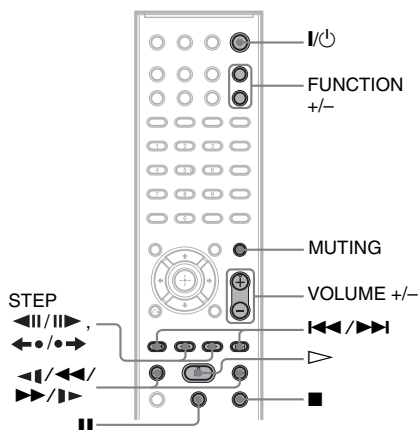
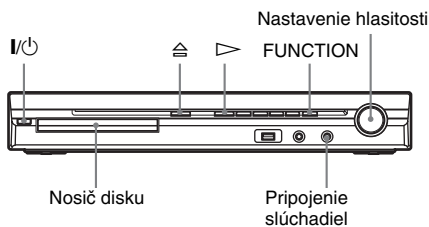

**1** Zapnite TVP.

**2** Prepínač vstupného signálu na TVP prepnite tak, aby sa zobrazil obraz z tohto systému.

**3** Stlačte I/⏻.

Systém sa zapne.

Ak nie je nastavený zdroj vstupného signálu "DVD", stláčaním FUNCTION +/- zvolíte "DVD".

**4** Stlačte ≡.

**5** Vložte disk.

Položte disk na nosič a stlačte ≡.

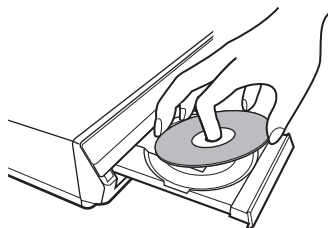

### Poznámka

- Pri prehrávaní 8 cm disku položte disk do vnútornej najhlbšej časti nosiča. Dávajte pozor, aby disk vo vnútornej časti nosiča nebol nakrivo.
- Nosič disku nezatvárajte násilu vtlačaním rukou. Môže dôjsť k poruche.
- Na nosič disku nekladte viac než jeden disk.

**6** Stlačte ▷.

Systém spustí prehrávanie (Continuous play - súvislé prehrávanie).

**7** Nastavte hlasitosť pomocou VOLUME +/- na DO alebo ovládačom VOLUME na zariadení.

Na TV obrazovke a na displeji sa zobrazia úroveň hlasitosti.

### Poznámka

- V závislosti od stavu systému sa úroveň hlasitosti nemusí zobrazovať na TV obrazovke.
- Ak zapnete ovládanie funkcie HDMI, TVP pripojený k systému káblom HDMI (nedodávaný) je možné synchronizovať ovládať so systémom. Podrobnosti pozri "Používanie funkcie ovládania cez HDMI pri funkcii "BRAVIA" Sync" (str. 62).

## Vypnutie systému

Stlačte I/⏻, keď je systém zapnutý. Systém sa prepne do pohotovostného režimu.

## Úspora energie v pohotovostnom režime

Stlačte I/⏻, keď je systém zapnutý.

Ak chcete aktivovať úsporný režim, systém musí byť v nasledovných režimoch.

- "DEMO" je nastavené na "OFF" (str. 24).
- [CONTROL FOR HDMI] je nastavené na [OFF] (str. 62).
- "S-AIR STBY" je nastavené na "OFF" (str. 78).

## Používanie slúchadiel

Slúchadlá pripojte do konektora PHONES. Zvuk systému je vypnutý. Slúchadlá tiež môžete pripojiť do konektora PHONES na surround zosilňovači. (Zvuk systému je vypnutý.)

## Ďalšie operácie

| Pre   | Stlačte   |
|---|---|
| Zastavenie  | ■   |
| Pozastavenie  |   |
| Obnovenie prehrávania po pozastavení  | alebo ▷   |
| Presun na nasledujúcu kapitolu, skladbu alebo scénu <sup>1)</sup>                 | ▶▶  |
| Presun na predchádzajúcu kapitolu, skladbu alebo scénu <sup>1)</sup>              | ◀◀ dvakrát v priebehu 1 sekundy.<br>Ak stlačíte ◀◀ len jedenkrát, prepnete na začiatok aktuálnej kapitoly, skladby alebo scény.   |
| Dočasné vypnutie zvuku  | MUTING.<br>Zvuk obnovíte opätovným stlačením tlačidla, alebo zvýšením hlasitosti tlačidlom VOLUME +.  |
| Zastavenie prehrávania a vybratie želaného disku                                  | ⊞ na zariadení.   |
| Rýchle vyhľadanie miesta zrýchleným prehrávaním vpred/vzad (Scan) <sup>1)2)</sup> | Počas prehrávania disku stlačte ▶▶/   alebo ◀◀/◀◀. Každým stlačením tlačidla ▶▶/   alebo ◀◀/◀◀ počas vyhľadávania sa rýchlosť prehrávania zmení. Stlačením ▷ obnovíte štandardnú rýchlosť prehrávania. Skutočné rýchlosti sa môžu v závislosti od disku odlišovať.  |
| Sledovanie snímky po snímke (Slow-motion Play) <sup>3)</sup>                      | V režime pozastavenia stlačte ▶▶/   alebo ◀◀/◀◀ <sup>4)</sup> . Každým stlačením tlačidla ▶▶/   alebo ◀◀/◀◀ <sup>4)</sup> v režime Slow-motion Play sa rýchlosť prehrávania zmení. Dostupné sú dve rýchlosti. Štandardnú rýchlosť prehrávania obnovíte stlačením ▷. |

| Pre  | Stlačte   |
|--|---|
| Prehrávanie po jednotlivých snímkach (Freeze Frame) <sup>3)5)6)</sup>  | Stlačením STEP II▶ prepnete na nasledujúcu snímku počas pozastavenia prehrávania. Stlačením STEP ◀II prepnete na predchádzajúcu snímku počas pozastavenia prehrávania (len DVD VIDEO/DVD-R/DVD-RW disky). Stlačením ▷ obnovíte štandardnú rýchlosť prehrávania. |
| Zopakovanie predchádzajúcej scény (posledných 10 sekúnd) <sup>7)</sup> | ◀● (Instant Replay - rýchle zopakovanie) počas prehrávania.   |
| Rýchly posuv vpred v aktuálnej scéne (30 sekúnd vpred) <sup>8)</sup>   | ●▶ (Instant Advance - rýchly posuv) počas prehrávania.  |

<sup>1)</sup>Neplatí pre obrazové súbory JPEG.

<sup>2)</sup>Rýchlosti posuvu sa môžu v závislosti od disku odlišovať.

<sup>3)</sup>Len DVD VIDEO, DVD-R, DVD-RW, VIDEO CD disky.

<sup>4)</sup>Okrem Super VIDEO CD diskov

<sup>5)</sup>Na DVD diskoch v režime VR nie je možné vyhľadávať statické obrázky.

<sup>6)</sup>Pri DATA CD/DATA DVD diskoch táto funkcia funguje len pri video súboroch DivX.

<sup>7)</sup>Len DVD VIDEO/DVD-RW/DVD-R disky. Tlačidlo nie je možné použiť pri súboroch DivX.

<sup>8)</sup>Len DVD VIDEO/DVD-RW/DVD-R/DVD+R/DVD+R disky. Tlačidlo nie je možné použiť pri súboroch DivX.

### Poznámka

- Pri niektorých scénach nemusí byť funkcia Instant Replay alebo Instant Advance dostupná.

## Zobrazenie viacerých zorných uhlov a titulkov

### Zmena zorných uhlov

#### DVD-V

Pri DVD VIDEO diskoch, na ktorých sú zaznamenané scény z rôznych zorných uhlov (pohľadov), môžete prepínať zorný uhol.

### Počas prehrávania stlačením tlačidla ANGLE prepínate zorný uhol.

#### Poznámka

- Niektoré DVD VIDEO disky neumožňujú zmenu zorného uhla aj napriek tomu, že sú na DVD VIDEO disku zaznamenané viaceré zorné uhly.

## Zobrazenie titulkov

DVD-V

DVD-VR

DATA-CD

DATA DVD

Ak sú na diskoch zaznamenané titulky, môžete si tieto titulky zobraziť/vypnúť počas prehrávania disku. Ak sú na diskoch zaznamenané titulky vo viacerých jazykoch, môžete si počas prehrávania disku zvoliť akúkoľvek jazykovú mutáciu titulkov a kedykoľvek ich zobraziť.

### Počas prehrávania stláčaním tlačidla SUBTITLE prepínate jazyk titulkov.

#### Poznámka

- Niektoré DVD VIDEO disky neumožňujú zmenu titulkov aj napriek tomu, že sú na disku zaznamenané titulky vo viacerých jazykoch. Titulky tiež nemusia byť možné vypnúť.
- Titulky je možné zmeniť, len ak má súbor DivX príponu “.AVI” alebo “.DIVX” a obsahuje informáciu o titulkoch v rámci tohto súboru.

## Zmena zvuku

DVD-V

DVD-VR

VIDEO CD

CD

DATA-CD

#### DATA DVD

Ak je DVD VIDEO alebo DATA CD/DATA DVD (video súbory DivX) disk nahraný vo viacerých audio formátoch (PCM, Dolby Digital, MPEG audio alebo DTS), môžete zvukový formát počas prehrávania disku meniť. Pri DVD VIDEO diskoch s viacjazyčnými zvukovými stopami si môžete zvoliť požadovaný jazyk. Pri VIDEO CD, CD, DATA CD alebo DATA DVD diskoch môžete zvoliť zvuk ľavého alebo pravého kanála a reprodukovat zvuk zvoleného kanála cez pravý aj ľavý reproduktor. Pri Super Audio CD diskoch nie je možné meniť zvuk.

### Stláčaním AUDIO počas prehrávania zvolíte požadovaný audio signál.

#### ■ DVD VIDEO

Dostupné jazykové verzie sú rôzne pri každom DVD VIDEO disku.

Ak sú zobrazené štyri čísllice, reprezentujú jazykový kód. Príslušné kódy jazykov pozri “Tabuľka kódov jazykov” (str. 105). Ak je dva- alebo viackrát zobrazený ten istý jazyk, DVD

VIDEO disk obsahuje záznam vo viacerých zvukových formátoch.

#### ■ DVD v režime VR

Zobrazia sa druhy zvukových stôp zaznamenaných na disku.

Príklad:

- [1: MAIN] (hlavný zvuk)
- [1: SUB] (vedľajší zvuk)
- [1: MAIN+SUB] (hlavný aj vedľajší zvuk)
- [2: MAIN]
- [2: SUB]
- [2: MAIN+SUB]

#### Poznámka

- [2: MAIN], [2: SUB] a [2: MAIN+SUB] sa nezobrazia, ak je na disku zaznamenaná len jedna zvuková stopa.

#### ■ VIDEO CD/CD/DATA CD (súbory MP3)/ DATA DVD (súbory MP3)

- [STEREO]: Štandardný stereo zvuk
- [1/L]: Zvuk ľavého kanála (monofonický)
- [2/R]: Zvuk pravého kanála (monofonický)

#### ■ DATA CD (video súbory DivX)/ DATA DVD (video súbory DivX)

Možnosť výberu formátu audio signálu na DATA CD alebo DATA DVD disku závisí od súboru DivX uloženého na disku. Formát sa zobrazuje na displeji.

#### ■ Super VCD

- [1:STEREO]: Stereo zvuk audio stopy 1.
- [1:1/L]: Zvuk ľavého kanála audio stopy 1 (monofonický).
- [1:2/R]: Zvuk pravého kanála audio stopy 1 (monofonický).
- [2:STEREO]: Stereo zvuk audio stopy 2.
- [2:1/L]: Zvuk ľavého kanála audio stopy 2 (monofonický).
- [2:2/R]: Zvuk pravého kanála audio stopy 2 (monofonický).

#### Poznámka

- Počas prehrávania Super VCD disku, na ktorom nie je zaznamenaná audio stopa 2, nie je pri zvolení [2:STEREO], [2:1/L] alebo [2:2/R] reprodukován zvuk.

## Zobrazenie formátu audio signálu

**DVD-V** **DATA-CD** **DATA DVD**

Ak počas prehrávania stlačíte AUDIO, zobrazí sa podľa nižšie zobrazených príkladov formát aktuálneho audio signálu (PCM, Dolby Digital, DTS atď.).

### ■ DVD

#### Príklad:

Dolby Digital 5.1-kanálový

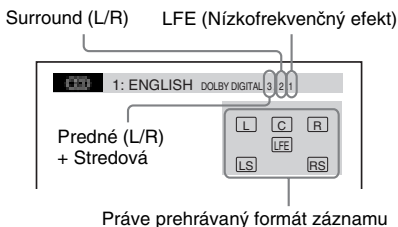

#### Príklad:

Dolby Digital 3-kanálový

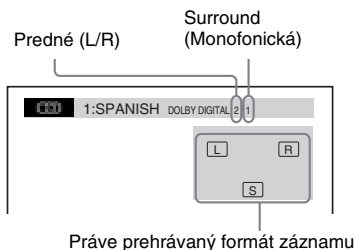

### ■ DATA CD (video súbory DivX)/DATA DVD (video súbory DivX)

#### Príklad:

Audio súbor MP3

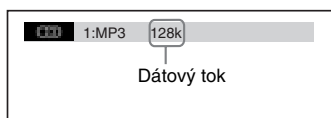

## Výber časti prehrávania pri Super Audio CD diskoch

**Super Audio CD**

Na Super Audio CD disku (str. 103) môžete prehrávať zvolenú časť prehrávania.

### Výber časti prehrávania pri Super Audio CD diskoch obsahujúcich 2-kanalovú + Multikanalovú časť

Niektoré Super Audio CD disky obsahujú 2-kanalovú aj multikanalovú časť. Môžete zvoliť, ktorá časť sa bude prehrávať.

#### 1 V režime zastavenia prehrávania stlačíte DISPLAY.

Na TV obrazovke sa zobrazí ponuka Control Menu.

#### 2 Stláčaním zvolíte [MULTI/2CH], potom stlačíte .

Zobrazia sa voľby pre [MULTI/2CH].

#### 3 Stláčaním zvolíte požadované nastavenie a stlačíte .

- [MULTI]: Prehrávanie multikanalovej časti disku.
- [2CH]: Prehrávanie 2-kanalovej časti disku.

#### Poznámka

- Časť prehrávania nie je možné zmeniť počas prehrávania.

### Zmena vrstvy prehrávania pri prehrávaní hybridných Super Audio CD diskov

Niektoré Super Audio CD disky obsahujú vrstvu HD aj CD. Môžete zvoliť, ktorá vrstva sa bude prehrávať.

#### Poznámka

- Ak Super Audio CD disk neobsahuje vrstvu HD, nie je možné zvoliť vrstvu prehrávania.

#### 1 V režime zastavenia prehrávania stlačíte DISPLAY.

Na TV obrazovke sa zobrazí ponuka Control Menu.

#### 2 Stláčaním zvolíte [SUPER AUDIO CD/CD LAYER], potom stlačíte .

**■ Ak aktuálna vrstva je vrstva CD**

Zobrazí sa [SUPER AUDIO CD].

**■ Ak aktuálna vrstva je vrstva HD**

Zobrazí sa [CD].

**3 Stláčaním  prepínate vrstvu.**

- [SUPER AUDIO CD]: Prehrávanie vrstvy HD.

Pri prehrávaní vrstvy HD svieti na displeji indikátor “SA-CD”.

- [CD]: Prehrávanie vrstvy CD.

Pri prehrávaní vrstvy CD svieti na displeji indikátor “CD”.

**Poznámka**

- Každá funkcia režimu prehrávania funguje len v rámci vrstvy alebo časti zvolenej pre prehrávanie.
- Ak zvolíte vrstvu CD, nie je možné meniť časť prehrávania.
- Audio signál Super Audio CD disku nie je vyvedený na výstup z konektora HDMI OUT.

**Prehrávanie VIDEO CD diskov s funkciami PBC (Ver.2.0)****(PBC Playback)****VIDEO CD**

Pomocou funkcií PBC (Playback Control) môžete využívať jednoduché interaktívne operácie, funkcie umožňujúce vyhľadávanie a pod.

PBC prehrávanie umožňuje prehrávať VIDEO CD disky interaktívne, sledujúc zobrazené Menu na TV obrazovke.

**1 Spustíte prehrávanie VIDEO CD disku s PBC funkciami.**

Zobrazí sa ponuka Menu s možnosťami výberu.

**2 Stláčaním číselných tlačidiel zvolíte číslo požadovanej položky.****3 Stlačte .****4 Postupujte interaktívne podľa pokynov v Menu.**

Prečítajte si pokyny uvedené pri disku, pretože sa postupy môžu v závislosti od VIDEO CD disku odlišovať.







**Návrat do Menu**

Stlačte  RETURN.



**Poznámka**

- V návode na použitie niektorých VIDEO CD diskov môže byť pokyn “Stlačte ENTER” ((Press ENTER)) v kroku 3 vyjadrený ako “Stlačte SELECT” ((Press SELECT)). V takomto prípade stlačte .

**Rada**

- Pre prehrávanie bez použitia funkcií PBC zvolte stláčaním   alebo číselných tlačidiel počas zastavenia stopu, potom stlačte  alebo . Prehrávanie sa spustí. Nie je možné prehrávať statické zábery ako napr. zobrazenie ponuky Menu. Dvojnasobným stlačením tlačidla  a následným stlačením  obnovíte PBC prehrávanie.

**Obnovenie prehrávania z pozície zastavenia prehrávania disku****(Resume Play)**

Systém si pamätá pozíciu, v ktorej ste naposledy zastavili prehrávanie stlačením  a na displeji sa zobrazí “RESUME”. Kým nevyberiete disk, funkcia Resume Play (obnovenie prehrávania) bude pracovať aj po prepnutí systému do pohotovostného režimu stlačením .

**1 Počas prehrávania disku zastavte prehrávanie stlačením .**

Na displeji sa zobrazí “RESUME”.

**2 Stlačte .**

Systém spustí prehrávanie od miesta, v ktorom bolo prehrávanie disku zastavené v kroku 1.

**Poznámka**

- Podľa miesta zastavenia prehrávania môže dôjsť pri jeho obnovení k miernej odchýlke od tohto miesta.
- Miesto, kde ste prehrávanie zastavili, sa nemusí uchovať v prípade, že:
  - Vysuniete disk.
  - Systém prepnete do pohotovostného režimu (len DATA CD/DATA DVD disky).
  - Zmeníte alebo obnovíte nastavenia v ponuke Setup.
  - Zmeníte úroveň zabezpečenia Parental Control.

- Prepnete zdroj vstupného signálu stláčaním tlačidla FUNCTION +/-.
- Odpojte sieťovú šnúru.
- Pri prehrávaní DVD disku v režime VR, VIDEO CD, Super Audio CD, CD, DATA CD alebo DATA DVD disku sa miesto, v ktorom ste zastavili prehrávanie, uchová v pamäti pre aktuálny disk.
- Funkcia Resume Play nepracuje v režime Program Play a Shuffle Play.
- Táto funkcia nemusí pri niektorých diskoch pracovať správne.

#### Rada

- Pre prehrávanie od začiatku disku stlačte dvakrát ■ a potom stlačte ▷.

## Prehrávanie disku prehrávaného pred obnovením prehrávania

### (Multi-disc Resume)

#### DVD-V VIDEO CD

Systém si pamätá miesto, v ktorom ste naposledy zastavili prehrávanie disku a obnoví prehrávanie z takéhoto miesta vždy, keď vložíte daný disk. Pri obsadení pamäte sa vymaže z pamäte nastavenie miesta prehrávania pre 1. disk. Funkciu aktivujete nastavením [MULTI-DISC RESUME] v ponuke [SYSTEM SETUP] na [ON]. Podrobnosti pozri “[MULTI-DISC RESUME] (len DVD VIDEO/VIDEO CD disky)” (str. 55).

#### Poznámka

- Systém si dokáže pamätať miesto obnovenia prehrávania až pre 10 posledných diskov.
- Keď je v ponuke [SYSTEM SETUP] nastavené [MULTI-DISC RESUME] na [OFF] (str. 55), miesto zastavenia prehrávania sa z pamäte vymaže, ak prepnete zdroj signálu stláčaním FUNCTION +/-.

#### Rada

- Pre prehrávanie od začiatku disku stlačte dvakrát ■ a potom stlačte ▷.

# Používanie režimu prehrávania

## Vytvorenie programu

### (Program Play)

#### VIDEO CD CD

Obsah disku môžete prehrať vo vami zvolenom poradí tým, že zmeníte poradie stóp (skladieb) na disku – vytvoríte vlastný program.

Do programu môžete zaradiť až 99 položiek.

### 1 Stlačte DISPLAY.

Na TV obrazovke sa zobrazí ponuka Control Menu.

### 2 Stláčaním zvolte [PROGRAM] a stlačte .

Zobrazia sa voľby pre [PROGRAM].

### 3 Stláčaním zvolte [SET ] a stlačte .

Celkový čas položiek programu

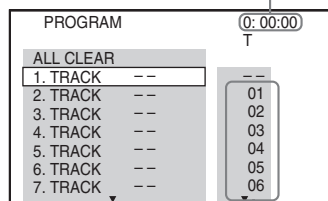



Stopy/skladby na disku

### 4 Stlačte .

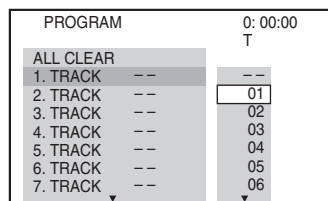
Kurzor sa presunie na položku v stĺpci [T] (v tomto prípade [01]).



### 5 Zvolte položku (stopu, skladbu atď.), ktorú chcete zaradiť do programu.

Napríklad zvolenie stopy/skladby [02]. Stláčaním  zvolte [02] v stĺpci [T], potom stlačte .

Zvolená položka (stopa, skladba atď.)

| PROGRAM   |    | 0:03:51 |
|-----------|----|---------|
| ALL CLEAR |    |         |
| 1. TRACK  | 02 | --      |
| 2. TRACK  | -- | 01      |
| 3. TRACK  | -- | 02      |
| 4. TRACK  | -- | 03      |
| 5. TRACK  | -- | 04      |
| 6. TRACK  | -- | 05      |
| 7. TRACK  | -- | 06      |

Celkový čas položiek programu

## 6 Ostatné položky (stopy, skladby atď.) zaradíte do programu opakovaním krokov 4 až 5.

Položky zaradené do programu sa zobrazujú vo zvolenom poradí.

## 7 Stlačením $\triangleright$ spustíte prehrávanie Program Play.

Prehrávanie Program Play sa spustí.

Keď sa prehrávanie programu ukončí, stlačením  $\triangleright$  môžete ten istý program prehrať znova.

## Obnovenie štandardného prehrávania

Keď nie je na TV obrazovke zobrazené zobrazenie pre nastavenie programu stlačte CLEAR, alebo v kroku 3 zvolíte [OFF]. Ten istý program prehráte znova zvolením [ON] v kroku 3 a stlačením  $\oplus$ .

## Vypnutie zobrazenia ponuky Control Menu

Stláčajte  $\square$  DISPLAY, kým sa zobrazenie Control Menu nevypne.

## Zmena alebo zrušenie programu

### 1 Vykonajte kroky 1 až 3 v časti "Vytvorenie programu".

### 2 Stlačením $\uparrow/\downarrow$ zvolíte číslo položky programu, ktorú chcete zmeniť alebo zrušiť.

Ak chcete položku z programu zrušiť, stlačte CLEAR.

### 3 Nové vloženie do programu vykonáte realizovaním kroku 5.

Program zrušíte zvolením [--] v stĺpci [T] a následným stlačením  $\oplus$ .

## Zrušenie všetkých položiek zaradených do programu

### 1 Vykonajte kroky 1 až 3 v časti "Vytvorenie programu".

### 2 Stlačte $\uparrow$ a zvolíte [ALL CLEAR].

### 3 Stlačte $\oplus$ .

## Prehrávanie v náhodnom poradí

### (Shuffle Play)

VIDEO CD Super Audio CD CD DATA-CD DATA DVD

Obsah disku môžete prehrať v náhodnom poradí. Poradie prehrávania pri ďalšom "pomiešaní" môže byť odlišné od predchádzajúceho.

#### Poznámka

- Pri prehrávaní súborov MP3 sa môžu niektoré skladby prehrať opakovane.

### 1 Počas prehrávania stlačte

$\square$  DISPLAY.

Na TV obrazovke sa zobrazí ponuka Control Menu.

### 2 Stlačením $\uparrow/\downarrow$ zvolíte $\square$ [SHUFFLE] a stlačte $\oplus$ .

Zobrazia sa voľby pre [SHUFFLE].

### 3 Stlačením $\uparrow/\downarrow$ zvolíte položku, ktorá sa bude prehrávať v náhodnom poradí.

#### ■ VIDEO CD/Super Audio CD/CD

- [OFF]: Vypnutie.
- [TRACK]: "Pomiešanie" (shuffle) skladieb na disku.

#### ■ V režime Program Play

- [OFF]: Vypnutie.
- [ON]: Prehrávanie položiek zaradených do programu v náhodnom poradí.

#### ■ DATA CD (okrem súborov DivX)/DATA DVD (okrem súborov DivX)

- [OFF]: Vypnutie.
- [ON (MUSIC)]: Pomiešanie audio súborov MP3 v priečinku na aktuálnom disku. Ak nie je zvolený žiadny priečinok, prehrá sa prvý priečinok v náhodnom poradí.

### 4 Stlačte $\oplus$ .

Spustí sa prehrávanie Shuffle Play.

## Obnovenie štandardného prehrávania

V kroku 3 stlačte CLEAR alebo zvolte [OFF].

## Vypnutie zobrazenia ponuky Control Menu

Stlačajte  DISPLAY, kým sa zobrazenie Control Menu nevypne.

### Poznámka

- Funkciu Shuffle Play nie je možné použiť pri prehrávaní VIDEO CD alebo Super VCD diskov s funkciami PBC.

## Opakované prehrávanie

### (Repeat Play)



Obsah disku môžete prehrať opakovane. Je tiež možná kombinácia tohto režimu s režimami Shuffle Play alebo Program Play.

### 1 Počas prehrávania stlačte DISPLAY.

Na TV obrazovke sa zobrazí ponuka Control Menu.

### 2 Stláčaním zvolte [REPEAT] a stlačte .

Zobrazia sa voľby pre [REPEAT].

### 3 Stláčaním zvolte položku, ktorá sa bude opakovane prehrávať.

#### ■ DVD VIDEO/DVD v režime VR

- [OFF]: Vypnutie.
- [DISC]: Opakované prehrávanie všetkých titulov na disku.
- [TITLE]: Opakované prehrávanie aktuálneho titulu na disku.
- [CHAPTER]: Opakované prehrávanie aktuálnej kapitoly.

#### ■ VIDEO CD/Super Audio CD/CD

- [OFF]: Vypnutie.
- [DISC]: Opakované prehrávanie všetkých stôp/skladieb na disku.
- [TRACK]: Opakované prehrávanie aktuálnej stopy/skladby.

#### ■ DATA CD/DATA DVD

- [OFF]: Vypnutie.
- [DISC]: Opakované prehrávanie všetkých priečinkov na disku.
- [FOLDER]: Opakované prehrávanie aktuálneho priečinka.
- [TRACK] (len súbory MP3): Opakované prehrávanie aktuálneho súboru.
- [FILE] (len video súbory DivX): Opakované prehrávanie aktuálneho súboru.

## 4 Stlačte .

Položka je zadaná.

## Obnovenie štandardného prehrávania

V kroku 3 stlačte CLEAR alebo zvolte [OFF].

## Vypnutie zobrazenia ponuky Control Menu

Stlačajte  DISPLAY, kým sa zobrazenie Control Menu nevypne.

### Poznámka

- Funkciu Repeat Play nie je možné použiť pri prehrávaní VIDEO CD alebo Super VCD diskov s funkciami PBC.
- Pri prehrávaní DATA CD/DATA DVD disku so súbormi MP3 a JPEG, ktorých prehrávací čas nie je rovnaký, nebude zvuk synchronizovať s obrazom.
- Keď je [MODE (MUSIC, IMAGE)] nastavené na [IMAGE] (str. 44), nie je možné zvoliť [TRACK].



# Vyhľadávanie/výber disku

## Ponuka Menu DVD diskov

### DVD-V

DVD disk je rozdelený na viacero úsekov obrazu alebo zvuku. Tieto úseky sa nazývajú "tituly". Pri prehrávaní DVD disku, ktorý obsahuje niekoľko titulov, si môžete zvoliť požadovaný titul pomocou tlačidla DVD TOP MENU.

Pri prehrávaní DVD disku, ktorý umožňuje voľbu takých položiek, ako je jazyk pre titulky a zvukovú stopu, môžete tieto položky voľiť pomocou tlačidla DVD MENU.

#### 1 Stlačte DVD TOP MENU alebo DVD MENU.

Na TV obrazovke sa zobrazí ponuka Menu DVD disku.

Obsah ponuky Menu je rozdielny pri rôznych diskoch.

#### 2 Stláčaním </>/</>/</> alebo číselných tlačidiel zvolíte položku, ktorú chcete prehrávať alebo meniť.

#### 3 Stlačte (+).

## Zobrazenie Menu DVD disku v zobrazení Control Menu

#### 1 Počas prehrávania stlačte DISPLAY.

Na TV obrazovke sa zobrazí ponuka Control Menu.

#### 2 Stláčaním </>/</> zvolíte [DISC MENU] a stlačte (+).

Zobrazia sa voľby pre [DISC MENU].

#### 3 Stláčaním </>/</> zvolíte [MENU] alebo [TOP MENU].

#### 4 Stlačte (+).

## Vypnutie zobrazenia ponuky Control Menu

Stlačajte  DISPLAY, kým sa zobrazenie Control Menu nevypne.

## Výber ponuky [ORIGINAL] alebo [PLAY LIST] na DVD disku v režime VR

### DVD-VR

Funkcia je dostupná len pre DVD disky v režime VR s vytvoreným Playlistom.

#### 1 V režime zastavenia prehrávania stlačte DISPLAY.

Na TV obrazovke sa zobrazí ponuka Control Menu.

#### 2 Stláčaním </>/</> zvolíte [ORIGINAL/PLAY LIST] a stlačte (+).

Zobrazia sa voľby pre [ORIGINAL/PLAY LIST].

#### 3 Stláčaním </>/</> zvolíte nastavenie.

- [PLAY LIST]: Prehrávanie titulov vytvorených úpravou pôvodných titulov [ORIGINAL].
- [ORIGINAL]: Prehrávanie pôvodných titulov.

#### 4 Stlačte (+).

## Vyhľadanie titulu/kapitoly/stopy (skladby)/scény atď.

### DVD-V DVD-VR VIDEO CD Super Audio CD CD

### DATA-CD DATA DVD

Na DVD VIDEO/DVD disku v režime VR je možné vyhľadávať podľa titulu alebo kapitoly a na VIDEO CD/Super Audio CD/CD/DATA CD/DATA DVD disku podľa stopy/skladby, indexu alebo scény. Pri DATA CD/DATA DVD disku je možné vyhľadávať podľa priečinka alebo súboru. Keďže sú tituly a stopy (skladby) na disku označené špecifickým číslom, požadovaný titul alebo stopu (skladbu) môžete zvoliť zadaním ich čísla. Taktiež je možné vyhľadať požadovanú scénu zadaním časového kódu.

#### 1 Stlačte DISPLAY. (Pri prehrávaní DATA CD/DATA DVD disku so súbormi JPEG stlačte DISPLAY dvakrát.)

Na TV obrazovke sa zobrazí ponuka Control Menu.

#### 2 Stláčaním </>/</> vyberte metódu vyhľadávania.

Príklad:  [CHAPTER]

Zvolené je zobrazenie [\*\* (\*\*\*)] (označenie \*\* predstavuje číslo).

Číslo v zátvorkách indikuje celkový počet titulov, kapitol, skladieb, indexov, scén, priečinkov alebo súborov.



### 3 Stlačte (+).

[\*\* (\*\*\*)] sa zmení na [-- (\*\*\*)].

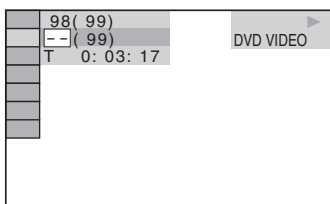

### 4 Stláčaním ↑/↓ alebo číselných tlačidiel zvolíte podľa potreby číslo titulu, kapitoly, stopy/skladby, indexu, scény atď.

Ak sa pomýlite, stláčením CLEAR zrušte číslo.

### 5 Stlačte (+).

Systém spustí prehrávanie od zvoleného čísla.

#### Rada

- Pri vypnutom zobrazení ponuky Control Menu je možné vyhľadávať kapitolu (DVD VIDEO/DVD-R/DVD-RW), stopu/skladbu (VIDEO CD/Super Audio CD/CD) alebo súbor (DATA CD/DATA DVD (súbory DivX)) stláčením číselných tlačidiel a (+).

## Vyhľadávanie scény zadaním časového kódu

**DVD-V** **DVD-VR**

### 1 V kroku 2 zvolíte [TIME].

[T \*\*:\*\*:\*\*] (prehrávací čas aktuálneho titulu) je zvolené.

### 2 Stlačte (+).

[T \*\*:\*\*:\*\*] sa zmení na [T --:--:--].

### 3 Pomocou číselných tlačidiel zadajte časový údaj.

Príklad: vyhľadanie scény 2 hodiny, 10 minút a 20 sekúnd od začiatku. Stlačte 2, 1, 0, 2, 0 ([2:10:20]).

### 4 Stlačte (+).

#### Poznámka

- Na DVD+RW disku nie je možné vyhľadávať scény zadaním časového kódu.

# Prehrávanie audio súborov MP3/obrazových súborov JPEG

**DATA-CD DATA DVD**

Systém dokáže prehrávať nasledovné súbory MP3 alebo JPEG:

- S príponou “.MP3” (audio súbory MP3) alebo “.JPG”/“.JPEG” (obrazové súbory JPEG)
- Kompatibilné s formátom obrazových súborov DCF\*
  - \* “Design rule for Camera File system”: Štandardy pre obrazové súbory nasnímané digitálnymi fotoaparátmi/kamkordermi stanovené asociáciou Japan Electronics and Information Technology Industries Association (JEITA).

## Poznámka

- Systém prehrá akékoľvek údaje s príponou “.MP3”, “.JPG” alebo “.JPEG”, aj keď nepôjde o formát MP3 alebo JPEG. Pri prehrávaní takýchto údajov sa môže generovať silný hluk, ktorý môže poškodiť váš reproduktorový systém.
- Systém nepodporuje audio súbory vo formáte MP3PRO.
- Systém dokáže rozpoznať až 200 priečinkov. Žiadny ďalší priečinkov sa neprehrá. (V závislosti od štruktúry priečinkov môže byť počet priečinkov, ktoré systém dokáže sprístupniť, nižší.)
- Systém dokáže sprístupniť až 150 MP3/JPEG súborov v priečinku.
- Spustenie prehrávania môže trvať dlhší čas, keď prepnete na nasledovný alebo na iný priečinkov.
- Systém nemusí prehrať určité typy súborov JPEG (napr. súbory JPEG s menším rozmerom obrazu než 8 (šírka) × 8 (výška)).

## Výber súboru MP3 alebo priečinka

### 1 Do systému vložte DATA CD alebo DATA DVD disk.

Zobrazia sa priečinky zaznamenané na DATA CD alebo DATA DVD disku. Keď sa začne prehrávať priečinkov, jeho názov je zvýraznený.

| FOLDER LIST |                                 |
|-------------|---------------------------------|
| 01          | Let's Talk About Love (1985)    |
| 02          | 1st Album (1986)                |
| 03          | In the Middle of Nowhere (1986) |
| 04          | Ready for Romance (1986)        |
| 05          | In the Garden of Venus (1987)   |
| 06          | Romantic Warriors (1987)        |
| 07          | Back for Good (1988)            |
| 08          | Alone (1999)                    |

### 2 Stláčaním ↑/↓ zvolte priečinkov.

#### ■ Prehrávanie súborov MP3 v priečinku

Stláčaním ▷ spustíte prehrávanie zvoleného priečinka.

#### ■ Výber súboru MP3

Stlačte (+).

Zobrazia sa súbory nachádzajúce sa v priečinku.

| TRACK LIST               |                               |
|--------------------------|-------------------------------|
| <input type="checkbox"/> | 03 In the Middle of Nowher... |
| <input type="checkbox"/> | 01_Geronimo_s_Cadillac        |
| <input type="checkbox"/> | 02_Riding_On_A_White_Swan     |
| <input type="checkbox"/> | 03_Give_Me_Peace_On_Earth     |
| <input type="checkbox"/> | 04_Sweet_Little_Shella        |
| <input type="checkbox"/> | 05_Ten_Thousand_Lonely_Drums  |
| <input type="checkbox"/> | 06_Lonely_Tears_In_Chinatown  |
| <input type="checkbox"/> | 07_In_Shaira                  |

Stláčaním ↑/↓ zvolte súbor a stlačte (+).

Systém spustí prehrávanie zvoleného súboru. Stláčaním DVD MENU môžete vypnúť zobrazenie zoznamu súborov. Ďalším stláčením DVD MENU zobrazíte zoznam priečinkov.

## Zastavenie prehrávania

Stlačte ■.

## Prehrávanie nasledujúceho/predchádzajúceho súboru MP3

Stlačte ►►/◄◄. Je síce možné zvoliť nasledujúci priečinkov stláčením ►► po prehraní posledného súboru z aktuálneho priečinka, nie je však možné prepnúť na predchádzajúci priečinkov stláčením ◄◄. Pre návrat k predchádzajúceму priečinku vyberte priečinkov v zozname priečinkov.

## Obnovenie predchádzajúceho zobrazenia

Stlačte ↶ RETURN.

## Vypnutie zobrazenia

Stlačte DVD MENU.

## Výber obrazového súboru JPEG alebo priečinka

### 1 Do systému vložte DATA CD alebo DATA DVD disk.

Zobrazia sa priečinky zaznamenané na DATA CD alebo DATA DVD disku. Keď sa začne prehrávať priečinkov, jeho názov je zvýraznený.

#### FOLDER LIST

|    |                                 |
|----|---------------------------------|
| 01 | Let's Talk About Love (1985)    |
| 02 | 1st Album (1986)                |
| 03 | In the Middle of Nowhere (1986) |
| 04 | Ready for Romance (1986)        |
| 05 | In the Garden of Venus (1987)   |
| 06 | Romantic Warriors (1987)        |
| 07 | Back for Good (1988)            |
| 08 | Alone (1999)                    |

## 2 Stláčaním $\uparrow/\downarrow$ zvolíte priečinkov.

### ■ Prehrávanie súborov JPEG v priečinku

Stláčením  $\triangleright$  spustíte prehrávanie zvoleného priečinka.

### ■ Zvolenie obrazového súboru JPEG zobrazením políčok

Stlačte PICTURE NAVI.

Obrazové súbory JPEG z priečinka sa zobrazia v 16 políčkach na obrazovke.

|    |    |    |    |
|----|----|----|----|
| 1  | 2  | 3  | 4  |
| 5  | 6  | 7  | 8  |
| 9  | 10 | 11 | 12 |
| 13 | 14 | 15 | 16 |

Stláčaním  $\leftarrow/\uparrow/\downarrow/\rightarrow$  zvolíte požadovaný obrazový súbor JPEG a stlačte  $\oplus$ .

Štandardné zobrazenie obnovíte stláčením  $\leftarrow$  RETURN.

#### Poznámka

- Keď je [MODE (MUSIC, IMAGE)] nastavený na [MUSIC], funkcia PICTURE NAVI nefunguje.

#### Rada

- Na pravej strane TV obrazovky je zobrazené rolovacie políčko. Pre zobrazenie ďalších obrazových súborov JPEG zvolíte spodný obrázok JPEG a stlačte  $\downarrow$ . Pre návrat k predchádzajúcemu obrazovému súboru JPEG zvolíte vrchný obrázok JPEG a stlačte  $\uparrow$ .

## Prehrávanie nasledujúceho/ predchádzajúceho súboru JPEG

Stlačte  $\rightarrow/\leftarrow$ , keď nie je zobrazené Control Menu. Je síce možné zvoliť nasledujúci priečinkov stláčením  $\rightarrow$  po prehraní posledného obrázka z aktuálneho priečinka, nie je však možné prepnúť na predchádzajúci priečinkov stláčením  $\leftarrow$ . Pre návrat k predchádzajúcemu priečinku vyberte priečinkov v zozname priečinkov.

## Otáčanie obrázka JPEG

Keď je na TV obrazovke zobrazený obrazový súbor JPEG, môžete ho otáčať o 90 stupňov. Stláčajte  $\uparrow/\downarrow$  počas zobrazenia obrazového súboru JPEG. Stláčením CLEAR obnovíte štandardné zobrazenie.

#### Poznámka

- Obrazový súbor JPEG, nie je možné otáčať, ak je [JPEG RESOLUTION] v ponuke [HDMI SETUP] nastavený na [(1920 × 1080i) HD ] alebo [(1920 × 1080i) HD] (str. 53).

## Zastavenie prehrávania

Stlačte ■.

## Zobrazenie zoznamu súborov MP3/JPEG

### 1 Počas prehrávania stlačte $\square$ DISPLAY.

Na TV obrazovke sa zobrazí ponuka Control Menu.

### 2 Stláčaním $\uparrow/\downarrow$ zvolíte [BROWSING] a stlačte $\oplus$ .

Zobrazia sa voľby pre [BROWSING].

### 3 Stláčaním $\uparrow/\downarrow$ zvolíte požadovaný zoznam a stlačte $\oplus$ .

- [FOLDER LIST]: Zobrazenie zoznamu priečinkov. Vykonajte krok 2 z časti "Výber súboru MP3 alebo priečinka" alebo "Výber obrazového súboru JPEG alebo priečinka".
- [PICTURE LIST]: Obrazové súbory JPEG z priečinka sa zobrazia v 16 políčkach na obrazovke. Vykonajte krok 2 z časti "Výber obrazového súboru JPEG alebo priečinka".

## Prehrávanie audio súborov MP3 a obrazových súborov JPEG vo forme Slide Show so sprievodným zvukom

Prezentáciu Slide Show môžete prehrať so sprievodným zvukom, ak vložíte DATA CD alebo DATA DVD disk obsahujúci v tom istom priečinku súbory MP3 aj JPEG.

### 1 Do systému vložte DATA CD alebo DATA DVD disk.

## 2 V režime zastavenia prehrávania stlačte DISPLAY.

Na TV obrazovke sa zobrazí ponuka Control Menu.

## 3 Stláčaním zvolte [MODE (MUSIC, IMAGE)], potom stlačte .

Zobrazia sa voľby pre [MODE (MUSIC, IMAGE)].

## 4 Stláčaním zvolte nastavenie.

- [AUTO]: Prehrávanie súborov JPEG aj MP3 z toho istého priečinku vo forme prezentácie.
- [MUSIC]: Súvislé prehrávanie len súborov MP3.
- [IMAGE]: Prehrávanie len súborov JPEG vo forme prezentácie.

## 5 Stlačte .

## 6 Stlačte DVD MENU.

Zobrazia sa priečinky nachádzajúce sa na DATA CD alebo DATA DVD disku.

## 7 Stláčaním zvolte požadovaný priečink a stlačte .

Systém spustí prehrávanie zvoleného priečinka.

Stláčaním DVD MENU môžete zobrazíť/vypnúť zoznam priečinkov.

### Poznámka

- Ak zvolíte [MUSIC], funkcia PICTURE NAVI nefunguje.
- Ak súčasne prehrávate veľké MP3 a JPEG súbory, zvuk môže vypadávať. Pri vytváraní súborov spoločnosť Sony odporúča nastaviť dátový tok pre MP3 súbory na 128 kb/s alebo menej. Ak zvuk stále vypadáva, redukuje veľkosť súboru JPEG.

## Špecifikovanie trvania intervalu zobrazenia obrazových súborov JPEG pri prezentácii Slide Show

### 1 Stlačte dvakrát DISPLAY.

Na TV obrazovke sa zobrazí ponuka Control Menu.

### 2 Stláčaním zvolte [INTERVAL] a stlačte .

Zobrazia sa voľby pre [INTERVAL].

### 3 Stláčaním zvolte nastavenie.

- [NORMAL]: Štandardný čas trvania.
- [FAST]: Nastavenie kratšieho trvania než pri nastavení [NORMAL].
- [SLOW 1]: Nastavenie dlhšieho trvania než pri nastavení [NORMAL].
- [SLOW 2]: Nastavenie dlhšieho trvania než pri nastavení [SLOW 1].

## 4 Stlačte .

### Poznámka

- Niektoré súbory JPEG sa môžu zobrazovať dlhšie, než ste nastavili. Platí to najmä pri súboroch JPEG v progresívnom formáte alebo pri súboroch JPEG s rozlíšením 3 000 000 pixelov a vyšším.
- Trvanie intervalu závisí od nastavenia [JPEG RESOLUTION] v ponuke [HDMI SETUP] (str. 52).

## Výber efektu pre obrazové súbory JPEG v režime prezentácie Slide Show

### 1 Stlačte dvakrát DISPLAY.

Na TV obrazovke sa zobrazí ponuka Control Menu.

### 2 Stláčaním zvolte [EFFECT] a stlačte .

Zobrazia sa voľby pre [EFFECT].

### 3 Stláčaním zvolte nastavenie.

- [MODE 1]: Obrázok JPEG sa preklolí zhora nadol.
- [MODE 2]: Obrázok JPEG sa na TV obrazovke presúva zľava doprava.
- [MODE 3]: Obrázok JPEG sa zobrazuje postupne zo stredu TV obrazovky.
- [MODE 4]: Obrázky JPEG sa cyklicky náhodne prepínajú pomocou jednotlivých efektov.
- [MODE 5]: Nasledujúci obrázok JPEG vytlačí predchádzajúci.
- [OFF]: Vypnutie.

## 4 Stlačte .

### Poznámka

- Nastavenie [EFFECT] nie je účinné, ak je [JPEG RESOLUTION] v ponuke [HDMI SETUP] nastavené na [(1920 × 1080i) HD ] alebo [(1920 × 1080i) HD] (str. 53).

# Prehrávanie súborov DivX®

DATA-CD DATA DVD

## Video súbory DivX

DivX® je technológia pre kompresiu video súborov vyvinutá spoločnosťou DivX, Inc.

Tento produkt je produktom s oficiálnou certifikáciou DivX®.

Prehrávať môžete DATA CD alebo DATA DVD disky obsahujúce video súbory DivX®.

### DATA CD alebo DATA DVD disky, ktoré systém dokáže prehrávať

Prehrávanie DATA CD (CD-ROM/CD-R/CD-RW) alebo DATA DVD (DVD-ROM/DVD-R/DVD-RW/DVD+R/DVD+RW) diskov v tomto systéme je podmienené splneniu určitých podmienok:

- Pri DATA CD/DATA DVD disku, ktorý okrem DivX súborov obsahuje aj MP3 alebo JPEG súbory, systém prehrá len video súbory DivX.

Systém však prehrá len DATA CD disky v súlade s logickým formátom ISO 9660 Level 1/Level 2 alebo Joliet a DATA DVD disky v súlade s formátom Universal Disk Format (UDF).

Podrobnosti o záznamovom formáte pozri v návode na použitie diskových mechaník a zapisovacieho softvéru (nedodávané).

### Poradie prehrávania súborov na DATA CD alebo DATA DVD diskoch

Poradie prehrávania sa môže líšiť v závislosti od softvéru použitého pre vytvorenie súboru DivX, prípadne ak je na disku viac než 200 priečinkov a v každom priečinku 150 súborov DivX.

#### Poznámka

- Systém nemusí prehrať niektoré DATA CD/DATA DVD disky vytvorené vo formáte Packet Write.

### Súbory DivX, ktoré systém dokáže prehrávať

Systém dokáže prehrávať súbory zaznamenané vo formáte DivX, ktoré majú príponu “.AVI” alebo “.DIVX”. Systém neprehrá súbory s príponou “.AVI” alebo “.DIVX”, ak nie sú vo formáte DivX video.

#### Rada

- Podrobnosti o súboroch MP3 alebo JPEG na DATA CD alebo DATA DVD disku vhodných na prehrávanie pozri “Disky, ktoré je možné prehrávať” (str. 5).

#### Poznámka

- Systém nemusí prehrať súbor DivX, ak bol vytvorený spojením 2 alebo viacerých súborov DivX.
- Systém nedokáže prehrávať súbory DivX s väčším rozmerom obrazu než 720 (šírka) × 576 (výška) alebo veľkosť 2 GB.
- V závislosti od súboru DivX môže zvuk preskakovať, alebo nemusí synchronizovať s práve prehrávaným obrazom.
- Systém nedokáže prehrávať niektoré súbory DivX, ktorých dĺžka presahuje 3 hodiny.
- V závislosti od súboru DivX môže byť obraz nekvalitný, alebo môže “mrznúť”. V takomto prípade odporúčame vytvoriť súbor pri nižšom dátovom toku. Ak je zvuk stále nekvalitný, odporúčame používať súbory, ktorých zvuková stopa je vo formáte MP3. Tento systém nie je pri prehrávaní súborov DivX kompatibilný s formátom WMA (Windows Media Audio).
- Z dôvodu vlastností kompresnej technológie používanej pri súboroch DivX môže po stlačení ▷ trvať spustenie prehrávania určitý čas.

## Výber priečinka

### 1 Stlačte DVD MENU.

Zobrazí sa zoznam priečinkov nachádzajúcich sa na disku. Zobrazia sa len priečinky obsahujúce súbory DivX.

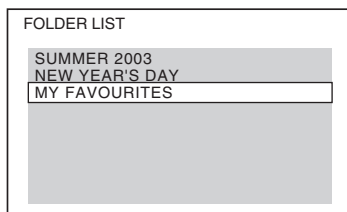

### 2 Stláčaním ↑/↓ zvolte požadovaný priečinkov na prehrávanie.

### 3 Stlačte ▷.

Systém spustí prehrávanie zvoleného priečinka.

Výber súborov DivX pozri “Výber video súboru DivX” (str. 47).

## Posun na nasledujúcu alebo predchádzajúcu stránku

Stlačte **•→ / ←••**.

## Vypnutie zobrazenia

Stláčajte DVD MENU.

## Zastavenie prehrávania

Stlačte **■**.

## Výber video súboru DivX

### 1 Po kroku 2 z časti “Výber priečinka” stlačte **(+)**.

Zobrazí sa zoznam súborov nachádzajúcich sa v priečinku.

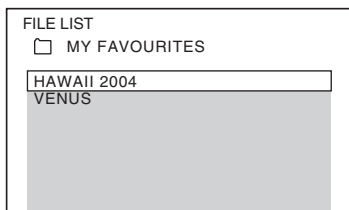

### 2 Stláčaním **↑/↓** zvolíte súbor a stlačte **(+)**.

Spustí sa prehrávanie zvoleného súboru.

## Posun na nasledujúcu alebo predchádzajúcu stránku

Stlačte **•→ / ←••**.

## Obnovenie predchádzajúceho zobrazenia

Stlačte **↶** RETURN.

## Zastavenie prehrávania

Stlačte **■**.

## Prehrávanie nasledujúceho/ predchádzajúceho súboru DivX bez použitia zoznamu súborov

Na nasledujúci alebo predchádzajúci súbor DivX v rámci rovnakého priečinka môžete prepnúť stlačením **▶▶|/|◀◀**.

Stlačením **▶▶|** počas prehrávania posledného súboru v aktuálnom priečinku môžete prepnúť na prvý súbor v nasledujúcom priečinku.

Nie je možné prepnúť na predchádzajúci priečink

stlačením **|◀◀**. Predchádzajúci priečink je možné zvoliť zo zoznamu priečinkov.

### Rada







- Ak je predvolený počet prehraní, súbor DivX môžete prehrávať toľkokrát, koľkokrát je predvolený počet prehraní. Zostávajúci počet prehraní sa zníži pri:
  - Vypnutí systému.
  - Spustení prehrávania iného súboru.
  - Vysunutí nosiča disku.

# Nastavenie oneskorenia medzi obrazom a zvukom

## [A/V SYNC]

DVD-V DVD-VR VIDEO CD DATA-CD DATA DVD

Ak zvuk nesúhlasí s obrazom na TV obrazovke, môžete nastaviť oneskorenie medzi obrazom a zvukom.

- 1 Stlačte  DISPLAY.**  
Na TV obrazovke sa zobrazí ponuka Control Menu.
- 2 Stláčaním  zvolte  [A/V SYNC], potom stlačte .**  
Zobrazia sa voľby pre [A/V SYNC].
- 3 Stláčaním  zvolte nastavenie.**
  - [OFF]: Vypnutie.
  - [ON]: Korekcia posunu medzi zvukom a obrazom.
- 4 Stlačte .**

### Poznámka











- V závislosti od vstupného toku nemusí byť nastavenie [A/V SYNC] účinné.

# Obmedzenie prehrávania disku

## [PARENTAL CONTROL]

DVD-V

Prehrávanie niektorých DVD VIDEO diskov môže byť obmedzené prednastavenou úrovňou, napríklad vekom diváka. Nevhodné scény sa neprehrajú, alebo sa nahradia inými scénami. Obmedzenie prehrávania môžete nastaviť po zaregistrovaní hesla. Ak zapnete funkciu [PARENTAL CONTROL], na prehranie diskov s nastaveným obmedzením prehrávania je potrebné zadať heslo.

- 1 Stlačte  FUNCTION +/-, kým sa na displeji nezobrazí "DVD".**
- 2 V režime zastavenia prehrávania stlačte  DISPLAY.**  
Na TV obrazovke sa zobrazí ponuka Control Menu.
- 3 Stláčaním  zvolte  [SETUP] a stlačte .**  
Zobrazia sa voľby pre [SETUP].
- 4 Stláčaním  zvolte [CUSTOM] a stlačte .**  
Zobrazí sa ponuka Setup.
- 5 Stláčaním  zvolte [SYSTEM SETUP] a stlačte .**  
Zobrazia sa voľby pre [SYSTEM SETUP].
- 6 Stláčaním  zvolte [PARENTAL CONTROL →] a stlačte .**
  - Ak ste ešte nezadali heslo  
Zobrazí sa okno pre zadanie nového hesla.

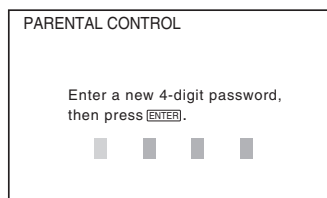



Pomocou číselných tlačidiel zadajte 4-ciferné heslo, potom stlačte **+**.  
Zobrazí sa okno pre potvrdenie hesla.

■ **Ak ste heslo nastavili už predtým**  
Zobrazí sa okno pre zadávanie hesla.

## 7 Pomocou číselných tlačidiel zadajte alebo potvrdte 4-ciferné heslo, potom stlačte **+**.

Zobrazí sa okno pre nastavenie úrovne obmedzenia prehrávania.

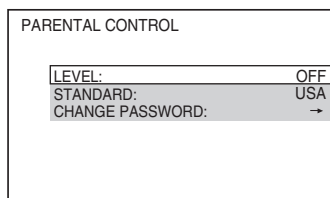

## 8 Stláčaním **↑/↓** zvolte [STANDARD], potom stlačte **+**.

Zobrazia sa voliteľné položky pre režim [STANDARD].

## 9 Stláčaním **↑/↓** zadajte zemepisnú oblasť, ktorá predstavuje úroveň pre obmedzenie prehrávania, potom stlačte **+**.

Oblasť je zadaná.

Ak zadáte [OTHERS →], číselnými tlačidlami zadajte a potvrdte štandardný kód z tabuľky "Prehľad kódov oblastí Parental Control" (str. 105).

## 10 Stláčaním **↑/↓** zvolte [LEVEL], potom stlačte **+**.

Zobrazia sa voliteľné položky pre režim [LEVEL].

## 11 Stláčaním **↑/↓** zvolte požadovanú úroveň a stlačte **+**.

Nastavovanie režimu [PARENTAL CONTROL] je dokončené.

Čím nižšia je hodnota, tým prísnejšie je obmedzenie.

## Vypnutie funkcie [PARENTAL CONTROL]

V kroku 11 nastavte [LEVEL] na [OFF].

## Prehrávanie disku, pre ktorý je nastavený režim [PARENTAL CONTROL]

### 1 Vložte disk a stlačte **▷**.

Zobrazí sa okno pre zadanie hesla.

### 2 Pomocou číselných tlačidiel zadajte 4-ciferné heslo a stlačte **+**.

Prehrávanie sa spustí.

#### Poznámka

- Prehrávanie disku, ktorý nepodporuje funkciu [PARENTAL CONTROL] nie je možné na tomto zariadení nijakým spôsobom obmedziť.
- Pri niektorých diskoch môžete byť počas prehrávania vyzvaný na zmenu úrovne Parental Control. V takomto prípade zadajte heslo a zmeňte úroveň. Pri zrušení režimu Resume Play sa úroveň obnoví na pôvodnú hodnotu.

#### Rada

- Ak ste zabudli vaše heslo, vyberte disk a zopakujte kroky 1 až 7 z časti "Obmedzenie prehrávania disku" (str. 48). Keď sa zobrazí okno pre zadanie hesla, zadajte 6-ciferné číslo "199703", potom stlačte **+**. Zobrazí sa výzva na zadanie nového 4-ciferného hesla. Po zadaní nového 4-ciferného hesla vložte do systému disk a stlačte **▷**. Keď sa zobrazí okno pre zadanie hesla, zadajte nové heslo.

## Zmena hesla

### 1 Stláčajte FUNCTION **+/-**, kým sa na displeji nezobrazí "DVD".

### 2 V režime zastavenia prehrávania stlačte **⏏** DISPLAY.

Na TV obrazovke sa zobrazí ponuka Control Menu.

### 3 Stláčaním **↑/↓** zvolte **⏏** [SETUP] a stlačte **+**.

Zobrazia sa voľby pre [SETUP].

### 4 Stláčaním **↑/↓** zvolte [CUSTOM] a stlačte **+**.

Zobrazí sa ponuka Setup.

**5** Stláčaním **↑/↓** zvolíte [SYSTEM SETUP] a stlačíte **+**.

Zobrazia sa voľby pre [SYSTEM SETUP].

**6** Stláčaním **↑/↓** zvolíte [PARENTAL CONTROL →] a stlačíte **+**.

Zobrazí sa okno pre zadávanie hesla.

**7** Pomocou číselných tlačidiel zadajte 4-ciferné heslo a stlačíte **+**.

**8** Stláčaním **↑/↓** zvolíte [CHANGE PASSWORD →] a stlačíte **+**.

**9** Pomocou číselných tlačidiel zadajte 4-ciferné heslo a stlačíte **+**.

**10** Pomocou číselných tlačidiel zadajte nové 4-ciferné heslo a stlačíte **+**.

**11** Pomocou číselných tlačidiel potvrdíte nové heslo a stlačíte **+**.

### Ak ste sa pri zadávaní hesla pomýlili

Pred stláčením **+** stlačte **←** a zadajte číslo správne.

## Ponuka nastavení Setup

Cez túto ponuku môžete rôzne upravovať nastavenia položiek, ako je obraz a zvuk. Zobrazované položky sa líšia v závislosti od krajiny zakúpenia modelu.

### Poznámka

• Nastavenia pre prehrávanie uložené na disku majú prioritu pred nastaveniami vykonanými cez ponuku Setup a nie všetky tu uvedené funkcie môžu byť dostupné.

**1** Stláčajte **FUNCTION +/-**, kým sa na displeji nezobrazí "DVD".

**2** V režime zastavenia prehrávania stlačíte **DISPLAY**.

Na TV obrazovke sa zobrazí ponuka Control Menu.

**3** Stláčaním **↑/↓** zvolíte **[SETUP]** a stlačíte **+**.

Zobrazia sa voľby pre [SETUP].

**4** Stláčaním **↑/↓** zvolíte [CUSTOM] a stlačíte **+**.

Zobrazí sa ponuka Setup.

**5** Stláčaním **↑/↓** zvolíte položku ponuky Setup a stlačíte **+**.

- [LANGUAGE SETUP] (str. 51)
- [VIDEO SETUP] (str. 51)
- [HDMI SETUP] (str. 52)
- [AUDIO SETUP] (str. 54)
- [SYSTEM SETUP] (str. 54)
- [SPEAKER SETUP] (str. 55)

Príklad: [VIDEO SETUP]

Zvolená položka

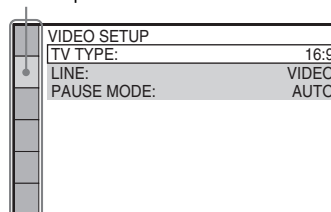

Položky ponuky Setup

**6** Stláčaním **↑/↓** zvolíte položku a stlačíte **+**.

Pre zvolenú položku sa zobrazia možné voľby.

Príklad: [TV TYPE]

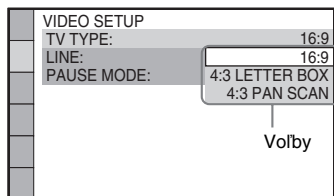

## 7 Stláčaním $\uparrow/\downarrow$ zvolíte nastavenie a stlačíte $\oplus$ .

Nastavenie je zadané a proces nastavovania je dokončený.

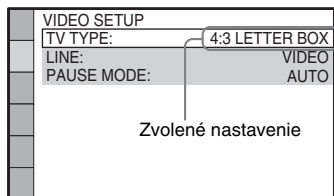

### Poznámka

- Keď zapnete systém po resetovaní a v zariadení nebude žiadny disk, na TV obrazovke sa zobrazí sprievodné zobrazenie. Ak chcete vykonať rýchle nastavenie Quick Setup (str. 25), stlačte  $\ominus$ . Standardné zobrazenie obnovíte stlačením CLEAR.

## Resetovanie všetkých vykonaných nastavení cez ponuku [SETUP]

Resetovanie všetkých vykonaných nastavení cez ponuku [SETUP] pozri "Obnovenie výrobných nastavení vykonaných cez ponuku [SETUP]" (str. 88).

## Nastavenie jazyka pre zobrazenie alebo zvuk

### [LANGUAGE SETUP]

Nastavenie jazyka pre OSD zobrazenia alebo zvuk.

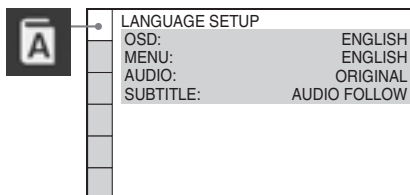

### ■ [OSD] (Zobrazenie na obrazovke)

Prepínanie jazyka pre OSD zobrazenia na TV obrazovke.

### ■ [MENU] (Ilen DVD VIDEO disky)

Môžete vybrať požadovaný jazyk zobrazovanej ponuky Menu disku.

### ■ [AUDIO] (Ilen DVD VIDEO disky)

Výber jazyka pre zvukovú stopu. Ak zvolíte [ORIGINAL], zvolí sa jazyk, ktorému je na disku prednastavená priorita.

### ■ [SUBTITLE] (Ilen DVD VIDEO disky)

Výber jazyka pre titulky zaznamenané na DVD VIDEO disku.

Ak zvolíte [AUDIO FOLLOW], jazyk pre titulky sa mení v závislosti od voľby jazyka pre zvukovú stopu.

### Poznámka

- Ak v ponukách [MENU], [SUBTITLE] alebo [AUDIO] zvolíte jazyk, ktorý nie je na DVD VIDEO disku zaznamenaný, automaticky sa zvolí jeden zo zaznamenaných jazykov.

### Rada

- Ak v ponuke [MENU], [AUDIO] a [SUBTITLE] zvolíte [OTHERS  $\rightarrow$ ], číselnými tlačidlami zadajte a potvrdte kód jazyka z prehľadu "Tabuľka kódov jazykov" (str. 105).

## Nastavenia zobrazenia

### [VIDEO SETUP]

Nastavenia zvolte v závislosti od pripojeného TVP.

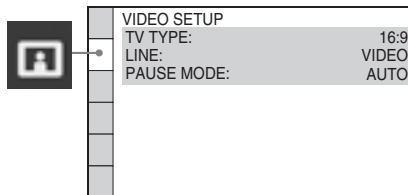

## ■ [TV TYPE]

Výber formátu pomeru strán pripojeného TVP.

[16:9]: Zvoľte pri pripojení širokouhlého TVP alebo TVP s funkciou širokouhlého režimu.



[4:3 LETTER BOX]: Zvoľte pri pripojení štandardného TVP s pomerom strán 4:3. Pri širokouhlom obraze sa vo vrchnej a spodnej časti TV obrazovky zobrazia pruhy.



[4:3 PAN SCAN]: Zvoľte pri pripojení štandardného TVP s pomerom strán 4:3. Systém automaticky zobrazí širokouhlý obraz na celú obrazovku a časti, ktoré presahujú obrazovku, sú orezané (pravá a ľavá).

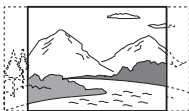

### Poznámka

- Pri niektorých DVD diskoch môže dochádzať k automatickému výberu formátu [4:3 LETTER BOX] namiesto [4:3 PAN SCAN] a naopak.

## ■ [LINE]

Výber metódy výberu výstupných video signálov z konektora EURO AV  $\rightarrow$  OUTPUT (TO TV) na zadnom paneli zariadenia.

[VIDEO]: Výstup video signálov.

[RGB]: Výstup RGB signálov.

### Poznámka

- Ak váš TVP nepodporuje RGB signály, na TV obrazovke sa obraz nezobrazí, ani keď zvolíte nastavenie [RGB]. Podrobnosti pozri v návode na použitie TVP.
- Kým svieti indikátor HDMI, nie je možné zvoliť [RGB]. [RGB] sa automaticky prepne na [VIDEO], keď zapnete akékoľvek pripojené HDMI zariadenie.

## ■ [PAUSE MODE]

(len DVD VIDEO/DVD-R/DVD-RW disk)

Môžete zvoliť režim obrazu v režime pozastavenia.

[AUTO]: Scény s dynamickými zábermi sa reprodukujú bez chvenia. Štandardne vyberte túto voľbu.

[FRAME]: Obraz, vrátane nedynamických objektov, sa reprodukuje vo vysokom rozlíšení.

## Nastavenia pre HDMI

### [HDMI SETUP]

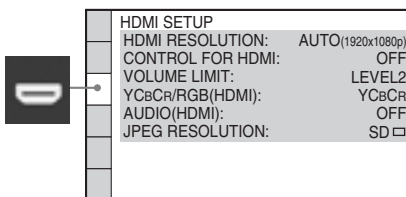

## ■ [HDMI RESOLUTION]

Výber typu výstupného video signálu vyvedeného na konektor HDMI OUT. Podrobnosti pozri "Výber typu výstupného video signálu vyvedeného na konektor HDMI OUT" (str. 27).

[AUTO (1920 × 1080p)]: Systém vyvedie na výstup optimálny video signál pre pripojený TVP.

[1920 × 1080i]: Na výstup zo systému je vyvedený video signál s rozlíšením 1920 × 1080i\*.

[1280 × 720p]: Na výstup zo systému je vyvedený video signál s rozlíšením 1280 × 720p\*.

[720 × 480p]\*\*: Na výstup zo systému je vyvedený video signál s rozlíšením 720 × 480p\*.

\* i: prekladaný, p: progresívny

\*\* V závislosti od krajiny zakúpenia sa môže zobrazíť [720 × 576p].

## ■ [CONTROL FOR HDMI]

Funkciu [CONTROL FOR HDMI] môžete zapnúť alebo vypnúť. Táto funkcia je dostupná pri prepojení systému s TVP káblom HDMI. Podrobnosti pozri "Používanie funkcie ovládania cez HDMI pri funkcii "BRAVIA" Sync" (str. 62).

[OFF]: Vypnutie.

[ON]: Zapnutie. Zariadenia prepojené HDMI káblom môžete vzájomne ovládať.

#### **Poznámka**

- Ak nastavíte [ON] a TVP nie je pripojený HDMI káblom, zobrazí sa hlásenie [Please verify the HDMI connection] a nie je možné zvolit [ON].

### ■ [VOLUME LIMIT]

Ak zmeníte výstupný signál z TVP do reproduktorov systému cez Menu TVP alebo stlačením THEATRE, zapne sa funkcia System Audio Control (str. 64) a v závislosti od nastavenia úrovne hlasitosti na systéme sa môže reprodukovať hlasný zvuk. Tejto situácii môžete predísť obmedzením maximálnej úrovne hlasitosti.

[LEVEL3]: Maximálna úroveň hlasitosti je 10.

[LEVEL2]: Maximálna úroveň hlasitosti je 15.

[LEVEL1]: Maximálna úroveň hlasitosti je 20.

[OFF]: Vypnutie.

#### **Poznámka**

- Táto funkcia je dostupná, len keď nastavíte [CONTROL FOR HDMI] na [ON].

### ■ [YCbCr/RGB (HDMI)]

Výber typu výstupného HDMI signálu z konektora HDMI OUT.

[YCbCr]: Výstup YCbCr signálov.

[RGB]: Výstup RGB signálov.

#### **Poznámka**

- Ak je prehrávaný obraz nekvalitný, nastavte [YCbCr] na [RGB].
- Ak je konektor HDMI OUT prepojený so zariadením s konektorom DVI, automaticky sa na výstup vyvedú [RGB] signály, aj keď zvolíte [YCbCr].

### ■ [AUDIO (HDMI)]

Nastavenie výstupu audio signálu z konektora HDMI OUT.

[OFF]: Audio signál nie je vyvedený na konektor HDMI OUT.

[ON]: Výstup audio signálu konverziou Dolby Digital, DTS alebo 96 kHz/24 bit PCM signálu na 48 kHz/16 bit PCM signál.

#### **Poznámka**

- Keď prepojíte systém s TVP káblom HDMI a zvolíte [ON], na zvuk z TVP sa neaplikujú nastavenia [AUDIO DRC], [A/V SYNC], DYNAMIC BASS, "DEC. MODE" a nastavenie režimu zvuku.
- Ak je zvolený iný zdroj signálu než "DVD", na konektor HDMI OUT nie je vyvedený audio signál, aj keď nastavíte [AUDIO (HDMI)] na [ON].

### ■ [JPEG RESOLUTION]

Výber rozlíšenia výstupného video signálu pri súboroch JPEG vyvedeného na konektor HDMI OUT

[SD □]: Výstup signálu so štandardným rozlíšením a ohraničením čiernymi pruhmi.

[HD □]: Výstup signálu s vysokým (HD) rozlíšením a ohraničením čiernymi pruhmi.

[HD]: Výstup signálu s vysokým (HD) rozlíšením bez ohraničenia čiernymi pruhmi.

[(1920 × 1080i) HD □]: Výstup signálu s Full HD rozlíšením a ohraničením čiernymi pruhmi.

[(1920 × 1080i) HD]: Výstup signálu s Full HD rozlíšením a bez ohraničenia čiernymi pruhmi.

#### **Poznámka**

- Nastavenie [JPEG RESOLUTION] je účinné, len ak je [TV TYPE] v ponuke [VIDEO SETUP] nastavené na [16:9] a [HDMI RESOLUTION] v ponuke [HDMI SETUP] nastavíte na iné rozlíšenie než [720 × 480p] alebo [720 × 576p].
- [(1920 × 1080i) HD □] alebo [(1920 × 1080i) HD] je možné zvolit, len ak nastavíte [HDMI RESOLUTION] v ponuke [HDMI SETUP] na [1920 × 1080i].
- Ak zvolíte [(1920 × 1080i) HD □] alebo [(1920 × 1080i) HD], ďalší obrázok sa zobrazuje po čiernom obraze.
- Tok HDMI signálu sa nakrátko preruší, ak:
  - Do systému vkladáte, alebo zo systému vyberáte DATA CD alebo DATA DVD disk.
  - Pripojíte alebo odpojíte USB zariadenie.

## Nastavenia zvuku

### [AUDIO SETUP]

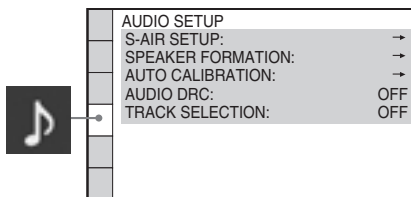

#### ■ [S-AIR SETUP]

Nastavenie pre S-AIR. Podrobnosti pozri “Používanie produktov S-AIR” (str. 75).

#### [ID]

Nastavenie identifikačného znaku (ID) systému.

#### [PAIRING]

Spárovanie systému a pomocného zariadenia S-AIR (surround zosilňovač alebo S-AIR prijímač).

#### Poznámka

- Táto funkcia je dostupná, len ak je do zariadenia zasunutý S-AIR vysielач (nedodávaný).

#### ■ [SPEAKER FORMATION]

Pre dosiahnutie čo najlepšieho priestorového zvuku môžete špecifikovať polohu reproduktorov. Podrobnosti pozri “Získanie optimálneho surround zvuku pre danú miestnosť” (str. 81).

#### ■ [AUTO CALIBRATION]

Automatická kalibrácia vhodných nastavení. Podrobnosti pozri “Automatická kalibrácia vhodných nastavení” (str. 82).

#### ■ [AUDIO DRC] (len DVD VIDEO disky)

Kompresia dynamického rozsahu zvukovej stopy. Nastavenie [AUDIO DRC] je vhodné pri sledovaní filmov pri nízkej hlasitosti v noci.

[OFF]: Bez kompresie dynamického rozsahu.

[STANDARD]: Reprodukcia zvukovej stopy s kompresiou dynamického rozsahu v zmysle zámerov technikov pre záznam.

[MAX]: Maximálna kompresia dynamického rozsahu.

#### Poznámka

- Nastavenie [AUDIO DRC] funguje len pri zvuku Dolby Digital.

#### ■ [TRACK SELECTION]

##### (len DVD VIDEO disky)

Úprednostnenie zvukovej stopy s vyšším počtom kanálov pri prehrávaní DVD VIDEO disku, na ktorom sú zaznamenané viaceré audio formáty (PCM, DTS, Dolby Digital alebo MPEG audio).

[OFF]: Vypnutie.

[AUTO]: Automatický výber zvukovej stopy podľa priority.

#### Poznámka

- Ak nastavíte túto položku na [AUTO], môže dôjsť ku zmene jazyka. Nastavenie [TRACK SELECTION] má prednostné postavenie (vyššiu prioritu) pred nastavením [AUTO] v ponuke [LANGUAGE SETUP] (str. 51). (V závislosti od obsahu disku nemusí táto funkcia fungovať.)
- Ak majú zvukové stopy PCM, DTS, Dolby Digital a MPEG audio rovnaký počet kanálov, systém postupne volí PCM, DTS, Dolby Digital a MPEG audio.

## Ďalšie nastavenia

### [SYSTEM SETUP]

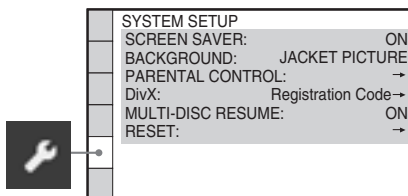

#### ■ [SCREEN SAVER]

Môžete redukovať riziko poškodenia obrazovky (vypálenie obrazu). Šetrič vypnete stlačením ľubovoľného tlačidla (napr. tlačidla ▷).

[ON]: Obraz šetriča sa zobrazí, ak systém neovládate cca 15 minút.

[OFF]: Vypnutie.

#### ■ [BACKGROUND]

Výber farby pozadia alebo obrázka pozadia na TV obrazovke.

[JACKET PICTURE]: Na pozadí sa zobrazí šablónový obrázok (statický obrázok), avšak iba v prípade, že je na disku zaznamenaný (CD-EXTRA atď.). Ak na disku šablónový obrázok nie je, zobrazí sa obrázok [GRAPHICS].  
[GRAPHICS]: Na pozadí sa zobrazí grafický obrázok uložený v pamäti systému od výroby.  
[BLUE]: Farba pozadia je modrá.  
[BLACK]: Farba pozadia je čierna.

### ■ [PARENTAL CONTROL]

Nastavenie obmedzenia prehrávania.  
Podrobnosti pozri "Obmedzenie prehrávania disku" (str. 48).

### ■ [DivX]

Zobrazenie registračného kódu tohto systému.  
Podrobnosti pozri na <http://www.divx.com> na Internete.

### ■ [MULTI-DISC RESUME]

(len DVD VIDEO/VIDEO CD disky)

Funkciu [MULTI-DISC RESUME] môžete zapnúť alebo vypnúť.

[ON]: Układanie miesta zastavenia prehrávania až pre 10 diskov.

[OFF]: Neukładanie miesta zastavenia prehrávania do pamäte. Prehrávanie sa od miesta zastavenia prehrávania obnoví len pri aktuálne vloženom disku v zariadení.

### ■ [RESET]

Môžete obnoviť výrobné nastavenia pri nastaveniach v ponuke [SET UP], okrem nastavenia [PARENTAL CONTROL]. Podrobnosti pozri "Obnovenie výrobných nastavení vykonaných cez ponuku [SETUP]" (str. 88).

## Nastavenia reproduktorov

### [SPEAKER SETUP]

Pre dosiahnutie čo najlepšieho priestorového zvuku najskôr špecifikujte zapojenie reproduktorov a vzdialenosť od pozície počúvania. Využitím testovacích tónov nastavte hlasitosť a vyváženie reproduktorov na rovnakú úroveň.

#### Poznámka

- Položku [SPEAKER SETUP] nie je možné ovládať, ak sú k zariadeniu alebo surround zosilňovaču pripojené slúchadlá.

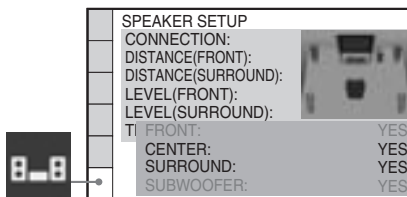

### ■ [CONNECTION]

Ak nepripojíte stredový alebo surround reproduktory alebo premiestnite surround reproduktory, nastavte podľa toho parametre pre [CENTER] a [SURROUND] reproduktory. Keďže je nastavenie predných reproduktorov a subwoofera fixné, nie je možné tieto nastavenia meniť.

#### [FRONT]

[YES]

#### [CENTER]

[YES]: Štandardne nastavte práve toto nastavenie.

[NONE]: Ak nepripojíte stredový reproduktor, zvolte toto nastavenie.

#### [SURROUND]

[YES]: Štandardne nastavte práve toto nastavenie.

[NONE]: Ak nepripojíte surround reproduktory, zvolte toto nastavenie.

#### [SUBWOOFER]

[YES]

#### Poznámka

- Keď zmeníte nastavenie [CONNECTION], nastavenie [STANDARD] v ponuke [SPEAKER FORMATION] zostane rovnaké, ostatné nastavenia v ponuke [SPEAKER FORMATION] sa však obnovia na [STANDARD].

### ■ [DISTANCE (FRONT)]

Po premiestnení predných a stredového reproduktora nastavte parametre vzdialenosti (A) z miesta počúvania po reproduktory. Parametre pre predné reproduktory je možné nastaviť od 1.0 až do 7.0 metrov<sup>1)</sup> a pre stredový reproduktor od 0.0 až do 7.0 metrov<sup>2)</sup>.

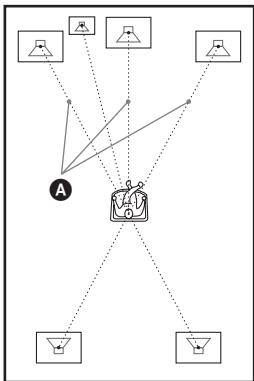

[L/R] 3.0 m/10 ft<sup>3)</sup>: Nastavenie vzdialenosti predných reproduktorov.

[CENTER] 3.0 m/10 ft<sup>3)4)</sup>: Nastavenie vzdialenosti stredového reproduktora (až o 1,6 metra bližšie oproti predným reproduktorom).

<sup>1)</sup>0.9 až 6.9 metra pri modeloch pre Severnú Ameriku.

<sup>2)</sup>0.0 až 6.9 metra pri modeloch pre Severnú Ameriku.

<sup>3)</sup>Ak vykonáte rýchle nastavenie Quick Setup (str. 25), výrobné nastavenia sa zmenia.

<sup>4)</sup>Táto položka sa zobrazí, ak v ponuke [CONNECTION] nastavíte [CENTER] na [YES].

### ■ [DISTANCE (SURROUND)]

Po premiestnení surround reproduktorov nastavte parametre vzdialenosti (B) z miesta počúvania po reproduktory.

Parametre je možné nastaviť od 0.0 do 7.0 metrov<sup>1)</sup>.

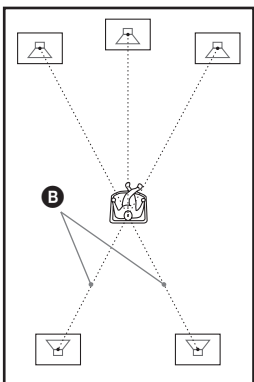

[L/R] 3.0 m/10 ft<sup>2)3)</sup>: Nastavenie vzdialenosti surround reproduktorov (až o 5,0 metrov bližšie oproti predným reproduktorom).

<sup>1)</sup>0,0 až 6,9 metra pri modeloch pre Severnú Ameriku.

<sup>2)</sup>Ak vykonáte rýchle nastavenie Quick Setup (str. 25), výrobné nastavenia sa zmenia.

<sup>3)</sup>Táto položka sa zobrazí, ak v ponuke [CONNECTION] nastavíte [SURROUND] na [YES].

### Poznámka

- Ak nie sú všetky predné a surround reproduktory umiestnené v rovnakej vzdialenosti od pozície počúvania, nastavte vzdialenosť podľa najbližšieho z nich.
- Surround reproduktory neumiestňujte do väčšej vzdialenosti od pozície počúvania než predné reproduktory.
- V závislosti od vstupného toku nemusí byť nastavenie [DISTANCE] účinné.

### ■ [LEVEL (FRONT)]

Môžete nastaviť úroveň hlasitosti predných a stredového reproduktora a subwoofera. Za účelom jednoduchšieho nastavenia nastavte [TEST TONE] na [ON].

[L/R] 0.0 dB: Nastavenie úrovne hlasitosti predných reproduktorov.

[CENTER] 0.0 dB\*: Nastavenie úrovne hlasitosti stredového reproduktora.

[SUBWOOFER] +2.0 dB: Nastavenie úrovne hlasitosti subwoofera.

\* Táto položka sa zobrazí, ak v ponuke [CONNECTION] nastavíte [CENTER] na [YES].

### ■ [LEVEL (SURROUND)]

Môžete nastaviť úroveň hlasitosti surround reproduktorov. Za účelom jednoduchšieho nastavenia nastavte [TEST TONE] na [ON].

[L/R] 0.0 dB\*: Nastavenie úrovne hlasitosti surround reproduktorov.

\* Táto položka sa zobrazí, ak v ponuke [CONNECTION] nastavíte [SURROUND] na [YES].

### ■ [TEST TONE]

Aby bolo možné nastaviť položky [LEVEL (FRONT)] a [LEVEL (SURROUND)], budú reproduktory reprodukovat testovací tón.

[OFF]: Testovací tón sa z reproduktorov nereprodukuje.

[ON]: Počas nastavovania úrovne hlasitosti reproduktorov sa testovací tón reprodukuje postupne z jednotlivých reproduktorov. Pri voľbe jednej z položiek [SPEAKER SETUP]



sa testovací tón reprodukuje postupne z každého reproduktora.

Úroveň hlasitosti nastavujte nasledovne.

- 1** Nastavte [TEST TONE] na [ON].
- 2** Stláčaním </>/</>/</> zvolíte želaný reproduktor a nastavíte úroveň hlasitosti.
- 3** Stlačte ⊕ .
- 4** Opakujte kroky 1 až 3.
- 5** Po nastavení úrovne hlasitosti reproduktorov stláčaním </>/</>/</> nastavte [TEST TONE] na [OFF].

#### **Poznámka**

- Testovací signál nie je vyvedený na konektor HDMI OUT.

#### **Rada**

- Ak chcete nastaviť hlasitosť všetkých reproduktorov súčasne, otáčajte ovládač VOLUME na systéme alebo stláčajte VOLUME +/- na DO.
- Ak chcete obnoviť výrobné nastavenie po zmene nastavení, zvolte danú položku a stlačte CLEAR. Jedine nastavenie [CONNECTION] sa neobnovuje na výrobné nastavené hodnoty.

## Uloženie rozhlasových staníc

Uložiť je možné 20 staníc pre rozhlasové pásmo FM a 10 staníc pre rozhlasové pásmo AM. Pred ladením znížte hlasitosť na minimálnu úroveň.

### Rada

- Funkcie rádia môžete ovládať cez nasledovné zobrazenie na TV obrazovke.

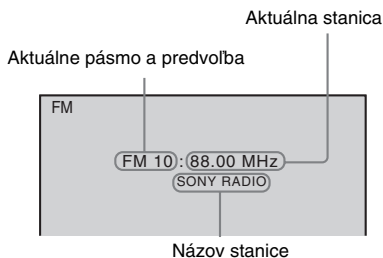

- 1** Stlačajte **FUNCTION +/-**, kým sa na displeji nezobrazí “TUNER FM” alebo “TUNER AM”.

- 2** Zatlačte a pridržiňte **TUNING +/-**, kým sa nezačne automatické ladenie.

Ladenie sa zastaví po naladení danej stanice. Na displeji sa zobrazí “TUNED” a “ST” (pri stereo vysielaní).

- 3** Stlačte **SYSTEM MENU**.

- 4** Stlačajte **↑/↓**, kým sa na displeji nezobrazí “MEMORY”.

- 5** Stlačte **⊕** alebo **→**.

Na displeji sa zobrazí číslo predvolby pre uloženie stanice.

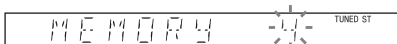

- 6** Stláčaním **↑/↓** zvolte požadované číslo predvolby.

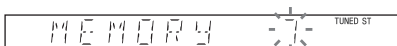

### Rada

- Stláčaním číselných tlačidiel môžete číslo predvolby zadať priamo.

- 7** Stlačte **⊕**.

Na displeji predného panela sa zobrazí “COMPLETE” a stanica sa uloží.

- 8** Ďalšie stanice uložte opakovaním **kovkov 2 až 7**.

- 9** Stlačte **SYSTEM MENU**.

Popuka System Menu sa vypne.

## Zmena čísla predvolby

Opakujte postup od kroku 2.

# Počúvanie rozhlasu

Najsôr do pamäte systému uložte rozhlasové stanice (pozri “Uloženie rozhlasových staníc” (str. 58)).

- 1 Stláčajte **FUNCTION +/-**, kým sa na displeji nezobrazí “**TUNER FM**” alebo “**TUNER AM**”.

Naladí sa naposledy naladená stanica.

- 2 Stláčaním **PRESET +/-** vyberte požadované číslo predvolby.

Po každom stlačení tlačidla systém vyvolá jednu uloženú stanicu.

#### Rada

• Stláčaním číselných tlačidiel môžete číslo predvolby zadať priamo.

- 3 Stláčaním **VOLUME +/-** nastavte hlasitosť.

## Vypnutie rádia

Stlačte **I/⏻**.

## Počúvanie neuložených rozhlasových staníc

V kroku 2 použite manuálne alebo automatické ladenie.

Manuálne ladenie: stláčajte **TUNING +/-**.

Automatické ladenie: zatlačte a pridržte **TUNING +/-**. Automatické ladenie sa zastaví automaticky, keď systém naladí rozhlasovú stanicu. Ak chcete automatické ladenie zastaviť manuálne, stlačte **TUNING +/-** alebo **■**.

## Naladenie stanice zadaním jej frekvencie

- 1 Stláčajte **FUNCTION +/-**, kým sa na displeji nezobrazí “**TUNER FM**” alebo “**TUNER AM**”.
- 2 Stlačte **D.TUNING**.
- 3 Stláčaním číselných tlačidiel zadajte číslo frekvencie.
- 4 Stlačte **⊕**.

#### Rada

• Pre skvalitnenie príjmu presmerujte pripojené antény.

## Ak je príjem FM stanice nekvalitný

Ak je príjem FM stanice nekvalitný, zvolte monofonický príjem. Signál nebude stereofonický, ale príjem sa zlepší.

- 1 Stlačte **SYSTEM MENU**.
- 2 Stláčajte **↑/↓**, kým sa na displeji nezobrazí “**FM MODE**”.

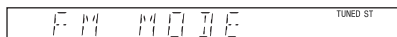

- 3 Stlačte **⊕** alebo **→**.
- 4 Stláčaním **↑/↓** zvolte “**MONO**”.
  - “**STEREO**”: stereo príjem.
  - “**MONO**”: Monofonický príjem.

- 5 Stlačte **⊕**.  
Nastavenie sa aplikuje.

- 6 Stlačte **SYSTEM MENU**.  
Ponuka System Menu sa vypne.

## Pomenovanie uložených staníc

Každú uloženú stanicu môžete priradiť názov. Po naladení pomenovanej stanice sa na displeji zobrazí jej názov (napríklad “**XYZ**”). Pre každú predvolbu je možné zadať len jeden názov.

#### Poznámka

• Pomenovať nie je možné predvolby s rozhlasovými stanicami vysielanými so systémom Radio Data System (RDS) (str. 61).

- 1 Stláčajte **FUNCTION +/-**, kým sa na displeji nezobrazí “**TUNER FM**” alebo “**TUNER AM**”.  
Naladí sa naposledy naladená stanica.
- 2 Stláčaním **PRESET +/-** vyberte uloženú stanicu, pre ktorú chcete vytvoriť indexový názov.
- 3 Stlačte **SYSTEM MENU**.
- 4 Stláčajte **↑/↓**, kým sa na displeji nezobrazí “**NAME IN**”.

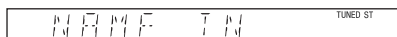

- 5 Stlačte **⊕** alebo **→**.

## 6 Vytvorte názov pomocou ←/↑/↓/→.

Stláčaním ↑/↓ zvolte znak, potom stlačením → presuňte kurzor na ďalšiu pozíciu.



Pre názov stanice môžete použiť písmená, číslice a iné symboly.

### Ak sa pomýlite

Stláčaním ←/→ zvolte nesprávny znak (rozbliká sa) a stláčaním ↑/↓ zvolte požadovaný znak.

Ak chcete zrušiť znak, stláčaním ←/→ “rozblikajte” znak, ktorý chcete zrušiť a stlačte CLEAR.

## 7 Stlačte ⊕.

Na displeji predného panela sa zobrazí “COMPLETE” a stanica sa uloží.

## 8 Stlačte SYSTEM MENU.

Ponuka System Menu sa vypne.

### Ak nie je zadáný názov stanice:

- ① Frekvencia  
Např. “FM1 87.50”
- ② Nastavenie “FM MODE”  
Např. “STEREO”

### ■ “TUNER AM”

#### Ak je zadáný názov stanice

- ① Názov stanice  
Např. “SONY RADIO”
- ② Frekvencia  
Např. “AM1 576”

### Ak nie je zadáný názov stanice:

- ① Frekvencia  
Např. “AM1 576”

#### Poznámka

- Po uplynutí niekoľkých sekúnd sa obnoví pôvodné zobrazenie.

## Zobrazenie názvu stanice a frekvencie na displeji

Ak je systém v režime “TUNER AM” alebo “TUNER FM”, môžete na displeji zobrazíť frekvenciu stanice.

### Stlačte DISPLAY.

Po každom stlačení tlačidla DISPLAY sa zobrazenie zmení.

① → ② → .... → ① → ....

### ■ “TUNER FM”

#### Ak je zadáný názov stanice

- ① Názov stanice  
Např. “SONY RADIO”
- ② Frekvencia  
Např. “FM1 87.50”
- ③ Nastavenie “FM MODE”  
Např. “STEREO”

# Radio Data System (RDS)

## Možnosti systému RDS

Radio Data System (RDS) je rozhlasová služba, ktorá umožňuje v rozhlasovom pásme FM vysielateľ spolu so signálom rozhlasovej stanice ešte ďalšie digitálne informácie. Rádio (tuner) v tomto systéme ponúka pohodlné RDS funkcie ako napríklad zobrazenie názvu stanice. Funkcie RDS sú dostupné len pre FM stanice.\*

### Poznámka

- RDS nemusí pracovať správne, ak je prijímaný signál slabý, alebo naladená stanica informácie RDS nevysiela správne.
- \* Nie všetky FM stanice poskytujú služby systému RDS a nie všetky RDS stanice poskytujú rovnaké druhy služieb. Ak vám je systém RDS neznámy, zistíte si prehľad rozhlasových staníc vo vašom regióne, ktoré poskytujú služby RDS.

## Príjem RDS vysielania

**Jednoducho zvolíte stanicu z FM pásma.**

Ak naladíte stanicu poskytujúcu RDS služby, na displeji sa zobrazí názov stanice\*.

- \* Ak nie je prijímaná stanica s RDS signálom, na displeji sa nemusí zobraziť jej názov.

## Funkcia ovládania cez HDMI (Control for HDMI)/Externé audio zariadenie

# Používanie funkcie ovládania cez HDMI pri funkcii “BRAVIA” Sync

Táto funkcia je dostupná len pri TVP s funkciou “BRAVIA” Sync.

Po pripojení zariadení Sony, ktoré sú kompatibilné s funkciou ovládania cez HDMI pomocou HDMI kábla (nedodávaný) sa nasledovným spôsobom zjednoduší ovládanie funkcií:

- Theatre Mode (str. 63)
- One-Touch Play (str. 63)
- System Power Off (str. 63)
- System Audio Control (str. 64)
- Volume Limit (str. 64)

Funkcia ovládania cez HDMI je štandard pre vzájomnú riadiacu funkciu využívaný systémom HDMI CEC (Consumer Electronics Control) pre HDMI rozhrania (Multimediálne rozhranie s vysokým rozlíšením).

Funkcia ovládania cez HDMI nefunguje v nasledovných prípadoch:

- Keď prepojíte tento systém so zariadením, ktoré nie je kompatibilné s funkciou ovládania cez HDMI.
- Zariadenie nemá konektor HDMI.

Na DO systému sú špeciálne tlačidlá na ovládanie TVP ako napr. THEATRE, ONE-TOUCH PLAY, TV I/⏻. Podrobnosti pozri “Ovládanie TVP dodávaným diaľkovým ovládaním” (str. 83) a v návode na použitie TVP.

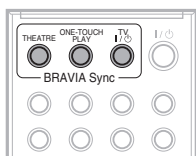

### Poznámka

- V závislosti od pripojeného zariadenia nemusí funkcia ovládania cez HDMI fungovať. Podrobnosti pozri v návode na použitie príslušného zariadenia.
- Funkcia ovládania cez HDMI nemusí fungovať, ak pripojíte zariadenie kompatibilné s funkciou ovládania cez HDMI, ale nebude vyrobené spoločnosťou Sony.

## Príprava na funkciu ovládania cez HDMI

### (Control for HDMI - Easy Setting)

Systém je kompatibilný s funkciou Control for HDMI - Easy Setting. Ak je TVP kompatibilný s funkciou Control for HDMI - Easy Setting, môžete funkciu [CONTROL FOR HDMI] na systéme nastaviť automaticky pomocou nastavenia na TVP. Podrobnosti pozri v návode na použitie TVP.

Ak TVP nie je kompatibilný s funkciou Control for HDMI - Easy Setting, funkciu ovládania cez HDMI na systéme a na TVP nastavte manuálne.

### Poznámka

- Zobrazované položky sa líšia v závislosti od krajiny zakúpenia modelu.

- 1** Systém a TVP musia byť prepojené HDMI káblom.
- 2** Zapnite TVP a stlačením I/⏻ zapnite systém.
- 3** Prepínač vstupného signálu na TVP prepnite tak, aby sa cez vstupný konektor HDMI zobrazil na TV obrazovke obraz z tohto systému.
- 4** Nastavte príslušnú funkciu ovládania cez HDMI pre tento systém aj TVP. Podrobnosti o nastavení na systéme pozri v nasledovnom texte. Podrobnosti o nastavení na TVP pozri v návode na použitie TVP (pri niektorých TVP je z výroby funkcia ovládania cez HDMI vypnutá).

## Zapnutie/vypnutie funkcie [CONTROL FOR HDMI]

- 1** Stlačíte **FUNCTION +/-**, kým sa na displeji nezobrazí "DVD".
- 2** V režime zastavenia prehrávania stlačíte **DISPLAY**.  
Na TV obrazovke sa zobrazí ponuka Control Menu.
- 3** Stláčaním **↑/↓** zvolíte **[SETUP]** a stlačíte **+**.  
Zobrazia sa voľby pre [SETUP].
- 4** Stláčaním **↑/↓** zvolíte **[CUSTOM]** a stlačíte **+**.  
Zobrazí sa ponuka Setup.
- 5** Stláčaním **↑/↓** zvolíte **[HDMI SETUP]** a stlačíte **+**.  
Zobrazia sa voľby pre [HDMI SETUP].
- 6** Stláčaním **↑/↓** zvolíte **[CONTROL FOR HDMI]** a stlačíte **+**.
- 7** Stláčaním **↑/↓** zvolíte nastavenie a stlačíte **+**.
  - [OFF]: Vypnutie.
  - [ON]: Zapnutie.

### Poznámka

- Ak sa zobrazí [Please verify the HDMI connection.], skontrolujte správnosť HDMI prepojenia.

## Používanie režimu Theatre Mode

### (Theatre Mode)

Ak je TVP kompatibilný s režimom Theatre Mode, môžete reprodukovať optimálny obraz vhodný pre filmy a zvuk sa bude reprodukovať reproduktormi systému automaticky po stlačení THEATRE.

## Sledovanie DVD disku stlačením jediného tlačidla

### (One-Touch Play)

Stlačením jediného tlačidla ONE-TOUCH PLAY sa zapne TVP, automaticky sa na ňom zvolí zdroj vstupného signálu DVD a automaticky sa spustí prehrávanie disku v systéme.

Funkcia One-Touch Play funguje, aj keď:

- Stlačíte **⇨**, keď je otvorený nosič disku a na displeji je zobrazené **▷**.
- Zatvoríte nosič disku zatlačením na nosič disku.
- Stlačíte **DVD TOP MENU/DVD MENU** a na displeji je zobrazené **▷**.
- Zvolíte zdroj signálu "DVD" stláčaním **FUNCTION +/-** a na displeji je zobrazené **▷**.

### Poznámka

- Funkcia One-Touch Play nefunguje, keď stlačíte **▷**.

Systém a TVP fungujú nasledovne (napr.):

| Tento systém                                     | TVP  |
|--|--|
| Zapnutie. (Ak ešte nie je zapnutý.)              | Zapnutie. (Ak ešte nie je zapnutý.)              |
| ↓  | ↓  |
| Prepnutie na zdroj vstupného signálu "DVD".      | Prepnutie na zdroj vstupného signálu HDMI.       |
| ↓  | ↓  |
| Spustenie prehrávania disku a reprodukcia zvuku. | Minimalizácia hlasitosti. (System Audio Control) |

### Poznámka

- Skontrolujte správnosť HDMI prepojenia a nastavte [CONTROL FOR HDMI] na [ON].
- V závislosti od TVP sa nemusí prehrať úplný začiatok programu na disku.
- V závislosti od disku môže spustenie prehrávania trvať určitý čas.

## Vypnutie systému spolu s TVP

### (System Power Off)

Keď vypnete TVP tlačidlom **POWER** na **DO** od TVP alebo tlačidlom **TV I/O** na **DO** od systému, automaticky sa vypne aj tento systém.

### Poznámka

- Pred používaním funkcie System Power Off nastavte funkciu na napájanie TVP. Podrobnosti pozri v návode na použitie TVP.
- V závislosti od stavu systému (napr. ak je zvolený iný zdroj signálu ako "DVD" alebo "TV", alebo pri prehrávaní CD disku), systém sa nemusí vypnúť automaticky.

## Reprodukcia zvuku TVP reproduktormi tohto systému

### (System Audio Control)

Zvuk TVP je možné reprodukovať cez tento systém jednoduchou operáciou.

Ak chcete používať túto funkciu, prepojte systém a TVP audio káblom (nedodávaný) a HDMI káblom (nedodávaný) (str. 20).

V závislosti od TVP, ak na systéme nastavíte zdroj signálu na "TV", aktivuje sa funkcia System Audio Control. Zvuk z TVP sa reprodukuje reproduktormi systému a automaticky sa minimalizuje úroveň hlasitosti v reproduktoroch TVP.

Funkciu System Audio Control môžete používať nasledovne:

- Počas sledovania TVP, pričom je zdroj vstupného signálu nastavený na "TV", sa zvuk TVP automaticky reprodukuje reproduktormi systému.
- Hlasitosť na systéme môžete ovládať DO od TVP.
- Ak vypnete systém, alebo na systéme prepnete iný zdroj vstupného signálu než "TV", zvuk TVP sa bude reprodukovať reproduktormi TVP.

Funkciu System Audio Control tiež môžete ovládať cez Menu TVP. Podrobnosti pozri v návode na použitie TVP.

### Poznámka

- Ak TVP zapnete skôr ako systém, zvuk TVP sa chvíľu nebude reprodukovať.
- Ak je TVP v režime PAP (obraz a obraz), funkcia System Audio Control nefunguje. Keď sa na TVP režim PAP vypne, výstupný signál z TVP sa prepne na jeden z režimov, ktoré boli aktívne pred režimom PAP.
- Ak prepnete TV predvoľbu počas prehrávania DVD disku na systéme, zdroj signálu "TV" sa automaticky nastaví tak, že sa bude reprodukovať zvuk z TVP.
- Ak aktivujete funkciu One-Touch Play počas sledovania TVP, zapne sa funkcia System Audio Control a zvuk z TVP sa vypne.
- Počas nahrávania skladieb z audio CD disku na USB jednotku funkcia System Audio Control nefunguje.

### Rada

- Systém a audio konektory TVP je možné prepojiť digitálne. Podrobnosti pozri (str. 21).

## Stanovenie maximálnej úrovne hlasitosti na systéme

### (Volume Limit)

Ak zmeníte výstupný signál z TVP do reproduktorov systému cez Menu TVP alebo stlačíte THEATRE, v závislosti od nastavenia úrovne hlasitosti na systéme sa môže reprodukovať hlasný zvuk. Tejto situácii môžete predísť obmedzením maximálnej úrovne hlasitosti. Podrobnosti pozri "[VOLUME LIMIT]" (str. 53).



# Prehrávanie audio súborov/obrazových súborov JPEG z USB zariadenia

Po pripojení USB zariadenia k tomuto systému môžete prehrávať audio súbory (súbory MP3/WMA/AAC)/obrazové súbory JPEG uložené v USB zariadení (digitálny audio prehrávač alebo USB pamäťová jednotka (nedodávané)). Prehľad USB zariadení pripojiteľných k tomuto systému pozri v prehľade “USB zariadenia, z ktorých je možné prehrávať” (príloha). Audio formát, ktorý je možné prehrávať prostredníctvom tohto systému, je len formát súborov MP3/WMA/AAC\*.

\* Systém nedokáže prehrávať súbory chránené technológiou na ochranu autorských práv (Digital Rights Management).

## Poznámka

• Systém nedokáže prehrávať súbory WMA/AAC na DATA CD/DATA DVD diskoch.

## USB zariadenia, z ktorých je možné prehrávať

- Nepoužívajte iné USB zariadenia než uvedené v prehľade “USB zariadenia, z ktorých je možné prehrávať” (príloha). Fungovanie modelov neuvedených v prehľade nie je zaručené.
- Správne fungovanie nie je možné zaručiť za každých podmienok ani pri uvedených USB zariadeniach.
- Niektoré z uvedených USB zariadení nemusia byť v niektorých krajinách v predaji.

## Pripojenie USB zariadenia

Predný panel

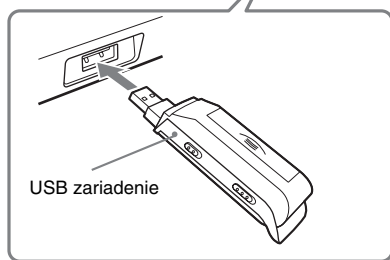

## Poznámka

• Pri používaní konektora AUDIO IN/A.CAL MIC pri súčasnom pripojení USB zariadenia dávajte pozor na stiesnený priestor.

- 1 Stlačíte **FUNCTION +/-**, kým sa na displeji nezobrazí “USB”.
- 2 Pripojte USB zariadenie (digitálny audio prehrávač alebo USB pamäťová jednotka) do konektora **↔ (USB)**.

Po pripojení USB zariadenia sa zobrazuje na displeji “READING”, kým systém nenačíta všetky dáta z USB zariadenia.

## Poznámka

- Keď pripájate USB zariadenie, orientujte jeho konektor správne.
- USB zariadenie nepripájate nasilu, môže sa poškodiť.
- Vedľa USB zariadenia nič iné nepripájate.
- Podľa typu USB zariadenia môže uplynúť aj cca 10 sekúnd, kým sa na displeji zobrazí “READING”.

## Odpojenie USB zariadenia

- 1 Stlačením **■** zastavte prehrávanie.
- 2 Stlačením **I/⏻** vypnite systém.
- 3 Odpojte USB zariadenie

## Poznámky k USB zariadeniu





- Systém dokáže prehrávať až 200 priečinkov, vrátane albumov, ktoré neobsahujú audio súbory a obrazové súbory JPEG. Ak je na USB zariadení viac ako 200 priečinkov, priečinky, ktoré systém sprístupní závisia od konfigurácie priečinkov.
- Systém dokáže prehrávať nasledovné súbory.

| Súbor      | Prípona súboru       |
|------------|----------------------|
| Súbor MP3  | “.mp3”               |
| Súbor WMA  | “.wma”               |
| Súbor AAC  | “.m4a”               |
| Súbor JPEG | “.jpg” alebo “.jpeg” |

Systém prehrá akékoľvek dáta s uvedenými príponami, aj keď nepôjde o formát MP3/WMA/AAC/JPEG. Pri prehrávaní takýchto údajov sa môže generovať silný hluk, ktorý môže poškodiť váš reproduktorový systém.

- Pri nasledovných USB zariadeniach/situáciách sa môže spustenie prehrávania predĺžiť:
  - USB zariadenie so zložitou štruktúrou priečinkov.
  - Ak sa práve prehrávali audio súbory a obrazové súbory JPEG z iného priečinka.
- Z niektorých USB zariadení systém v závislosti od súborového formátu nedokáže prehrávať.
- Systém dokáže prehrávať do 8. úrovne vetvenia priečinkov.
- Systém nemusí prehrať nejaký audio súbor v závislosti od druhu súboru.
- Po pripojení USB zariadenia systém z neho načíta všetky súbory. Ak je v USB zariadení množstvo súborov alebo priečinkov, celé načítavanie môže trvať dlhý čas.
- Systém a USB zariadenie neprepájajte cez USB hub.
- Pri niektorých USB zariadeniach môže byť medzi vykonaním operácie na USB zariadení a jej vykonaním týmto systémom časové oneskorenie.
- Systém nemusí podporovať všetky funkcie poskytované pripojeným USB zariadením.
- Súbory uložené napr. pomocou PC sa nemusia prehrať v ich pôvodnom poradí.
- Poradie prehrávania v systéme sa môže líšiť od poradia prehrávania na pripojenom USB zariadení.
- Pred odpájaním USB zariadenia vždy vypnite systém. Ak odpojíte USB zariadenie, keď je systém zapnutý, môžu sa poškodiť dáta na USB zariadení.
- V USB zariadení neukladajte iné typy súborov než audio súbory alebo obrazové súbory JPEG ani nepotrebné priečinky.
- Priečinky bez audio súborov alebo obrazových súborov JPEG sa vynechajú.
- Nie je možné zaručiť kompatibilitu so všetkými kódovaciami/zapisovacími softvérmí pre formáty MP3/WMA/AAC a záznamovými médiami. Nekompatibilné USB zariadenie môže produkovať hluk alebo rušenie audio signálu, alebo sa z neho vôbec nebude prehrávať.
- Pred používaním USB zariadenia overte, či neobsahuje nejaké vírusové súbory.

## Výber audio súboru alebo priečinka

- 1 Stlačíte FUNCTION +/-, kým sa na displeji nezobrazí "USB".**
- 2 V režime zastavenia prehrávania stlačíte  DISPLAY.**  
Na TV obrazovke sa zobrazí ponuka Control Menu.
- 3 Stláčaním  zvolíte [MODE (MUSIC, IMAGE)], potom stlačíte .**  
Zobrazia sa voľby pre [MODE (MUSIC, IMAGE)].
- 4 Stláčaním  zvolíte [MUSIC].**
- 5 Stlačíte .**
- 6 Stlačíte DVD MENU.**  
Zobrazia sa priečinky na USB zariadení. Keď sa začne prehrávať priečink, jeho názov je zvýraznený.

### FOLDER LIST

|                                    |
|------------------------------------|
| 01 Let's Talk About Love (1985)    |
| 02 1st Album (1986)                |
| 03 In the Middle of Nowhere (1986) |
| 04 Ready for Romance (1986)        |
| 05 In the Garden of Venus (1987)   |
| 06 Romantic Warriors (1987)        |
| 07 Back for Good (1988)            |
| 08 Alone (1999)                    |

- 7 Stláčaním  zvolíte priečink.**

### ■ Prehrávanie audio súborov v priečinku

Stláčaním  spustíte prehrávanie zvoleného priečinka.

### ■ Výber audio súboru

Stlačíte .

Zobrazia sa súbory nachádzajúce sa v priečinku.

### TRACK LIST

03 In the Middle of Nowher...

|                              |
|------------------------------|
| 01 Geronimo_s_Cadillac       |
| 02_Riding_On_A_White_Swan    |
| 03_Give_Me_Peace_On_Earth    |
| 04_Sweet_Little_Shella       |
| 05_Ten_Thousand_Lonely_Drums |
| 06_Lonely_Tears_In_Chinatown |
| 07_In_Shaire                 |

Stláčaním **↑/↓** zvolte súbor a stlačte **⊕**.  
 Systém spustí prehrávanie zvoleného súboru. Stláčením DVD MENU môžete vypnúť zobrazenie zoznamu súborov. Ďalším stláčením DVD MENU zobrazíte zoznam priečinkov.

**Rada**

- Systém dokáže sprístupniť až 150 audio súborov v jednom priečinku.

## Zastavenie prehrávania

Stlačte **■**.

## Prehrávanie nasledujúceho/ predchádzajúceho audio súboru

Stlačte **▶▶/◀◀**. Je síce možné zvoliť nasledujúci priečinkov stláčením **▶▶** po prehraní posledného súboru z aktuálneho priečinka, nie je však možné prepnúť na predchádzajúci priečinkov stláčením **◀◀**. Pre návrat k predchádzajúcemu priečinku vyberte priečinkov v zozname priečinkov.

## Obnovenie predchádzajúceho zobrazenia

Stlačte **↶** RETURN.

## Vypnutie zobrazenia

Stlačte DVD MENU.

## Ďalšie operácie

Pozri "Ďalšie operácie" (str. 34).

## Výber obrazového súboru JPEG alebo priečinka

- 1** Stláčajte **FUNCTION +/-**, kým sa na displeji nezobrazí "USB".
- 2** V režime zastavenia prehrávania stlačte **☰** DISPLAY.  
Na TV obrazovke sa zobrazí ponuka Control Menu.
- 3** Stláčaním **↑/↓** zvolte **[MODE (MUSIC, IMAGE)]**, potom stlačte **⊕**.  
Zobrazia sa voľby pre [MODE (MUSIC, IMAGE)].
- 4** Stláčaním **↑/↓** zvolte **[IMAGE]**.
- 5** Stlačte **⊕**.
- 6** Stlačte DVD MENU.

Zobrazia sa priečinky na USB zariadení. Keď sa začne prehrávať priečinkov, jeho názov je zvýraznený.

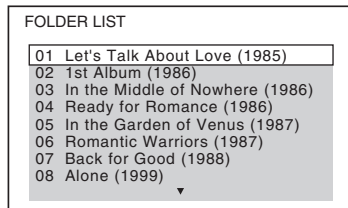

## 7 Stláčaním **↑/↓** zvolte priečinkov.

■ **Prezentácia obrazových súborov JPEG z priečinka vo forme Slide Show**  
 Stláčením **▷** spustíte prehrávanie zvoleného priečinka.

Súbory JPEG sa prehrávajú vo forme prezentácie. Interval zobrazovania jednotlivých obrázkov prezentácie je možné zmeniť (str. 68) a môžete ju obohatiť efektmi (str. 68).

■ **Zvolenie obrazového súboru JPEG zobrazením políčok**

Stlačte PICTURE NAVI.

Obrazové súbory JPEG z priečinka sa zobrazia v 16 políčkach na obrazovke.

|    |    |    |    |
|----|----|----|----|
| 1  | 2  | 3  | 4  |
| 5  | 6  | 7  | 8  |
| 9  | 10 | 11 | 12 |
| 13 | 14 | 15 | 16 |

Stláčaním **←/↑/↓/→** zvolte požadovaný obrazový súbor JPEG a stlačte **⊕**.  
 Štandardné zobrazenie obnovíte stláčením **↶** RETURN.

**Rada**

- Na pravej strane TV obrazovky je zobrazené rolovacie políčko. Pre zobrazenie ďalších obrazových súborov JPEG zvolte spodný obrázok JPEG a stlačte **↓**. Pre návrat k predchádzajúcemu obrazovému súboru JPEG zvolte vrchný obrázok JPEG a stlačte **↑**.
- Systém dokáže sprístupniť až 150 obrazových súborov JPEG v jednom priečinku.

## Prehrávanie nasledujúceho/ predchádzajúceho súboru JPEG

Stlačte →/←, keď nie je zobrazené Control Menu. Je síce možné zvoliť nasledujúci priečink z stlačením → po prehraní posledného obrázka z aktuálneho priečinka, nie je však možné prepnúť na predchádzajúci priečink stlačením ←. Pre návrat k predchádzajúcemu priečinku vyberte priečink v zozname priečinkov.

## Otáčanie obrázka JPEG

Keď je na TV obrazovke zobrazený obrazový súbor JPEG, môžete ho otáčať o 90 stupňov. Stlačajte ↑/↓ počas zobrazenia obrazového súboru JPEG. Stlačením CLEAR obnovíte štandardné zobrazenie.

### Poznámka

- Obrazový súbor JPEG, nie je možné otáčať, ak je [JPEG RESOLUTION] v ponuke [HDMI SETUP] nastavené na [(1920 × 1080i) HD ] alebo [(1920 × 1080i) HD].

## Zastavenie prehrávania

Stlačte ■.

## Ďalšie operácie

Pozri “Ďalšie operácie” (str. 34).

## Špecifikovanie trvania intervalu zobrazenia obrazových súborov JPEG pri prezentácii Slide Show

### 1 Stlačte dvakrát DISPLAY.

Na TV obrazovke sa zobrazí ponuka Control Menu.

### 2 Stláčaním ↑/↓ zvolíte [INTERVAL] a stlačte .

Zobrazia sa voľby pre [INTERVAL].

### 3 Stláčaním ↑/↓ zvolíte nastavenie.

- [NORMAL]: Nastavenie trvania od 6 do 9 sekúnd.
- [FAST]: Nastavenie kratšieho trvania než pri nastavení [NORMAL].
- [SLOW 1]: Nastavenie dlhšieho trvania než pri nastavení [NORMAL].
- [SLOW 2]: Nastavenie dlhšieho trvania než pri nastavení [SLOW 1].

### 4 Stlačte .

### Poznámka

- Niektoré súbory JPEG sa môžu zobrazovať dlhšie, než ste nastavili. Platí to najmä pri súboroch JPEG v progresívnom formáte alebo pri súboroch JPEG s rozlíšením 3 000 000 pixelov a vyšším.

## Výber efektu pre obrazové súbory JPEG v režime prezentácie Slide Show

### 1 Stlačte dvakrát DISPLAY.

Na TV obrazovke sa zobrazí ponuka Control Menu.

### 2 Stláčaním ↑/↓ zvolíte [EFFECT] a stlačte .

Zobrazia sa voľby pre [EFFECT].

### 3 Stláčaním ↑/↓ zvolíte nastavenie.

- [MODE 1]: Obrázok JPEG sa preklolí zhora nadol.
- [MODE 2]: Obrázok JPEG sa na TV obrazovke presúva zľava doprava.
- [MODE 3]: Obrázok JPEG sa zobrazuje postupne zo stredu TV obrazovky.
- [MODE 4]: Obrázky JPEG sa cyklicky náhodne prepínajú pomocou jednotlivých efektov.
- [MODE 5]: Nasledujúci obrázok JPEG vytlačí predchádzajúci.
- [OFF]: Vypnutie.

### 4 Stlačte .

### Poznámka

- Nastavenie [EFFECT] nie je účinné, ak je [JPEG RESOLUTION] v ponuke [HDMI SETUP] nastavené na [(1920 × 1080i) HD ] alebo [(1920 × 1080i) HD] (str. 53).

## Zobrazenie zoznamu audio súborov/súborov JPEG

### 1 Počas prehrávania stlačte DISPLAY.

Na TV obrazovke sa zobrazí ponuka Control Menu.

### 2 Stláčaním ↑/↓ zvolíte [BROWSING] a stlačte .

Zobrazia sa voľby pre [BROWSING].

### 3 Stláčaním ↑/↓ zvolíte požadovaný zoznam a stlačte .

- [FOLDER LIST]: Zobrazenie zoznamu priečinkov. Vykonajte krok 2 z časti

“Výber audio súboru alebo priečinka” alebo “Výber obrazového súboru JPEG alebo priečinka”.

- [PICTURE LIST]: Obrazové súbory JPEG z priečinka sa zobrazia v 16 políčkach na obrazovke. Vykonajte krok 2 z časti “Výber obrazového súboru JPEG alebo priečinka”.

## Opakované prehrávanie

### (Repeat Play)

Audio súbory/súbory JPEG na USB zariadení je možné prehrávať opakovane.

#### 1 Počas prehrávania stlačte DISPLAY.

Na TV obrazovke sa zobrazí ponuka Control Menu.

#### 2 Stláčaním zvolte [REPEAT] a stlačte .

Zobrazia sa voľby pre [REPEAT].

#### 3 Stláčaním zvolte položku, ktorá sa bude opakovane prehrávať.

- [OFF]: Vypnutie.
- [MEMORY]: Opakované prehrávanie všetkých priečinkov na USB zariadení.
- [FOLDER]: Opakované prehrávanie aktuálneho priečinka.
- [TRACK] (len audio súbory): Opakované prehrávanie aktuálneho súboru.

#### 4 Stlačte .

Položka je zadaná.

## Obnovenie štandardného prehrávania

V kroku 3 stlačte CLEAR alebo zvolte [OFF].

## Vypnutie zobrazenia ponuky Control Menu

Stláčajte  DISPLAY, kým sa zobrazenie Control Menu nevypne.

### Poznámka

- Keď je [MODE (MUSIC, IMAGE)] nastavené na [IMAGE] (str. 67), nie je možné zvoliť [TRACK].

## Vyhľadávanie audio súboru/ súboru JPEG/priečinka atď.

Na USB zariadení môžete vyhľadať audio súbor, súbor JPEG alebo priečinkov. Keďže sú audio súbory a súbory JPEG na USB zariadení označené unikátnymi číslami, môžete zvoliť želaný audio súbor alebo súbor JPEG zadaním jeho čísla.

#### 1 Stlačte DISPLAY. (Pri prehrávaní obrazového súboru JPEG stlačte DISPLAY dvakrát.)

Na TV obrazovke sa zobrazí ponuka Control Menu.

#### 2 Stláčaním vyberte metódu vyhľadávania.

- [TRACK]: Audio súbory.
- [FILE]: Obrazové súbory JPEG.
- [FOLDER]: Priečinky.

Zvolené je zobrazenie [\*\* (\*\*)] (označenie \*\* predstavuje číslo).

Číslo v zátvorkách indikuje celkový počet audio súborov, súborov JPEG alebo priečinkov.

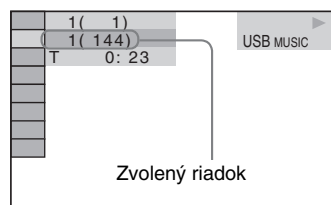

#### 3 Stlačte .

[\*\* (\*\*)] sa zmení na [-- (\*\*)].

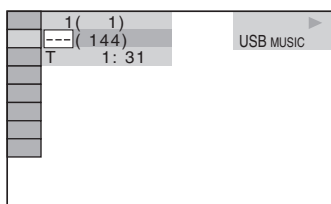

#### 4 Stláčaním alebo číselných tlačidiel zadajte želané číslo.

Ak sa pomýlite, stláčením CLEAR zrušte číslo.

## 5 Stlačte .

Systém spustí prehrávanie od zvoleného čísla.

### Zobrazenie informácií o audio súbore na displeji

#### Stlačajte DISPLAY.

Počas prehrávania disku sa po každom stlačení DISPLAY zobrazenie mení:

① ↔ ②

① Prehrávací čas a číslo aktuálnej skladby

② Názov skladby (súboru)\*

\* Ak súbor MP3 obsahuje ID3 tag, systém zobrazí názov priečinka/skladby (súboru) z informácie ID3 tag. Systém podporuje ID3 ver. 1.0/1.1/2.2/2.3.

Ak jeden súbor MP3 obsahuje ID3 tag ver. 1.0/1.1 aj ver. 2.2/2.3, prioritu má zobrazenie ID3 ver. 2.2/2.3.

#### Poznámka

- Ak nie je možné zobraziť názov audio súboru, na displeji sa zobrazí “\*”.
- V závislosti od textu sa názov súboru nemusí zobraziť.
- Prehrávací čas súborov MP3 nemusí byť zobrazený správne.

### Zobrazenie informácií o audio súbore na TV obrazovke

Informácie o audio súbore, ako je časová informácia, názov priečinka/audio súboru a dátový tok (množstvo dát za sekundu v aktuálnom toku audio signálu) môžete zobraziť na TV obrazovke.

#### Počas prehrávania stlačte DISPLAY.

Informácia o audio súbore sa zobrazí na TV obrazovke



- \* Ak súbor MP3 obsahuje ID3 tag, systém zobrazí názov priečinka/skladby (súboru) z informácie ID3 tag. Systém podporuje ID3 ver. 1.0/1.1/2.2/2.3. Ak jeden súbor MP3 obsahuje ID3 tag ver. 1.0/1.1 aj ver. 2.2/2.3, prioritu má zobrazenie ID3 ver. 2.2/2.3.

#### Poznámka

- Pri niektorých jazykoch sa nemusia zobraziť znaky/diakritické znamienka atď.
- V závislosti od práve prehrávaného typu súboru sa môže stať, že systém dokáže zobraziť len obmedzený počet znakov. V závislosti od súboru sa tiež nemusia všetky textové znaky zobraziť.

### Zobrazenie informácie o dátume pri súbore JPEG

Počas prehrávania môžete zobraziť informácie o dátume záznamu, ak má súbor JPEG uloženie informáciu Exif\* tag.

#### Počas prehrávania stlačte dvakrát

 DISPLAY.

Na TV obrazovke sa zobrazí ponuka Control Menu.

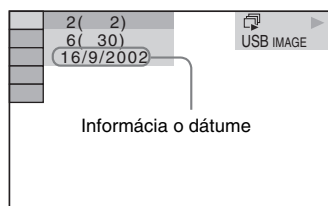

- \* "Exchangeable Image File Format" je obrazový formát digitálnych fotoaparátov stanovený asociáciou Japan Electronics and Information technology Industries Association (JEITA).

#### Rada

- Informácia o dátume je vo formáte [DD/MM/YYYY].  
DD: Deň  
MM: Mesiac  
YYYY: Rok

## Ukladanie skladieb do USB zariadenia

Skladby z audio CD disku môžete uložiť do USB zariadenia po ich prekódovaní do formátu MP3. Do USB zariadenia tiež môžete skopírovať súbory MP3 z DATA CD/DATA DVD disku. Pripojenie USB zariadenia pozri “Pripojenie USB zariadenia” (str. 65).

Používanie nahraného hudobného obsahu je obmedzené len na súkromné účely. Na jeho používanie na iné účely je potrebný súhlas vlastníka autorských práv.

### Poznámky k záznamu/kopírovaniu na USB zariadenie

- Systém a USB zariadenie neprepájajte cez USB hub.
- Overte, či je na USB zariadení dostatok miesta na záznam/kopírovanie.
- Počas záznamu/kopírovania neodpájajte USB zariadenie.
- Pri zázname skladieb z CD disku sa skladby ukladajú ako súbory MP3 s dátovým tokom 128 kb/s.
- Pri kopírovaní súborov MP3 z DATA CD/DATA DVD disku sa súbory MP3 ukladajú s rovnakým dátovým tokom, aký majú pôvodné súbory MP3.
- Do vytvoreného súboru MP3 sa neukladá informácia CD Text.
- Ak ukončíte záznam v jeho priebehu, neúplný súbor MP3 pri ktorom došlo k ukončeniu záznamu sa odstráni.
- Nahrávanie sa zastaví automaticky, ak:
  - Počas záznamu/kopírovania sa USB zariadenie zaplnilo.
  - Počet súborov MP3 na USB zariadení dosiahol limitovaný počet, ktorý systém dokáže sprístupniť.
- Do priečinka môžete uložiť až 150 súborov.
- Do jedného USB zariadenia môžete uložiť až 199 priečinkov.
- Ak odstraňovaný priečinkov obsahuje iné než audio súbory alebo včlenené priečinky, tieto sa neodstránia.
- Ak na USB zariadení už existuje priečinkov alebo súbor s rovnakým názvom, pôvodný priečinkov alebo súbor sa pri nahrávaní

neprepiše, ale nový priečinok alebo súbor sa označí názvom s číslom o jedno vyšším.

- Z niektorých USB zariadení systém v závislosti od súborového formátu nedokáže prehrávať.

## Záznam skladieb z audio CD disku do USB zariadenia

- 1** Vložte audio CD disk.
- 2** V režime zastavenia prehrávania stlačte  DISPLAY. Na TV obrazovke sa zobrazí ponuka Control Menu.
- 3** Stláčaním  $\uparrow/\downarrow$  zvolte  [USB RECORDING] a stlačte  $\oplus$ .
- 4** Stláčaním  $\uparrow/\downarrow$  zvolte [TRACK], potom stlačte  $\oplus$ .

Na displeji sa zobrazuje “READING”, kým sa na TV obrazovke nezobrazia skladby uložené na audio CD disku.

### Poznámka

- Zobrazenie skladieb v závislosti od ich počtu trvá aj niekoľko minút.

- 5** Zvolte skladbu, ktorú chcete uložiť.

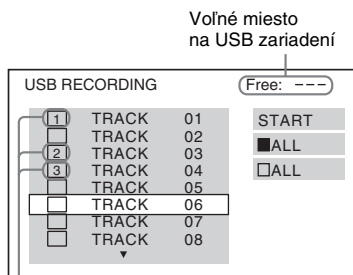

Skladby zvolené pre záznam.

### ■ Výber želanej skladby

Stláčaním  $\uparrow/\downarrow$  zvolte skladbu a stlačte  $\oplus$ . Skladby sa označujú vo zvolenom poradí.

### ■ Zvolenie všetkých skladieb na audio CD disku

Stláčaním  $\leftarrow/\uparrow/\downarrow/\rightarrow$  zvolte  [ALL] a stlačte  $\oplus$ .

### ■ Zrušenie označenej skladby

Stláčaním  $\uparrow/\downarrow$  zvolte skladbu a stlačte  $\oplus$ . Označenie skladby sa zruší.



### ■ Zrušenie všetkých označených skladieb

Stláčaním  $\leftarrow/\uparrow/\downarrow/\rightarrow$  zvolte  ALL] a stlačte  $\oplus$ .

- 6** Stláčaním  $\leftarrow/\uparrow/\downarrow/\rightarrow$  zvolte [START] a stlačte  $\oplus$ .

Systém spustí záznam a zobrazí sa jeho stav. Pre zrušenie záznamu stlačte .

## Kopírovanie súborov MP3 z DATA CD/DATA DVD disku do USB zariadenia

- 1** Vložte DATA CD alebo DATA DVD disk.
- 2** V režime zastavenia prehrávania stlačte  DISPLAY. Na TV obrazovke sa zobrazí ponuka Control Menu.
- 3** Stláčaním  $\uparrow/\downarrow$  zvolte  [USB RECORDING] a stlačte  $\oplus$ .
- 4** Stláčaním  $\uparrow/\downarrow$  zvolte [TRACK] alebo [FOLDER], potom stlačte  $\oplus$ .

- [TRACK]: Zobrazia sa priečinky zaznamenané na DATA CD/DATA DVD disku. Môžete skopírovať zvolený súbor MP3.

- [FOLDER]: Zobrazia sa priečinky zaznamenané na DATA CD/DATA DVD disku. Môžete skopírovať všetky súbory MP3 v priečinku. Pokračujte krokom 6. Na displeji sa zobrazuje “READING”, kým sa na TV obrazovke nezobrazia skladby/priečinky.

### Poznámka

- Zobrazenie skladieb/priečinkov v závislosti od ich počtu trvá aj niekoľko minút.

- 5** Stláčaním  $\uparrow/\downarrow$  zvolte požadovaný priečinok a stlačte  $\oplus$ .

Zobrazia sa súbory MP3 nachádzajúce sa v zvolenom priečinku.

- 6** Zvolte súbory MP3/priečinky, ktoré chcete kopírovať.



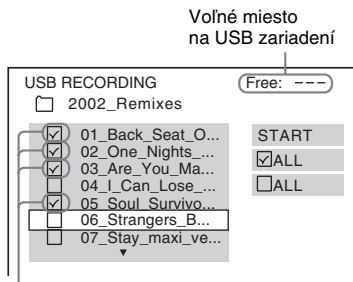

Kopírované súbory MP3/priečinky.

### ■ Výber súborov MP3/priečinkov na kopírovanie

Stláčaním  $\uparrow/\downarrow$  zvolíte požadovaný súbor MP3/priečinkov a stlačíte  $\oplus$ .

Súbory MP3/priečinky sa označia.

### ■ Výber všetkých súborov MP3/priečinkov

Stláčaním  $\leftarrow/\uparrow/\downarrow/\rightarrow$  zvolíte [ ALL] a stlačíte  $\oplus$ .

### ■ Zrušenie označenia súborov MP3/priečinkov

Stláčaním  $\uparrow/\downarrow$  zvolíte požadovaný súbor MP3/priečinkov a stlačíte  $\oplus$ . Značka sa zo súboru MP3/priečinka odstráni.

### ■ Zrušenie označenia všetkých súborov MP3/priečinkov

Stláčaním  $\leftarrow/\uparrow/\downarrow/\rightarrow$  zvolíte [ ALL] a stlačíte  $\oplus$ .

## 7 Stláčaním $\leftarrow/\uparrow/\downarrow/\rightarrow$ zvolíte [START] a stlačíte $\oplus$ .

Systém spustí kopírovanie a zobrazí sa jeho stav. Pre zrušenie kopírovania stlačíte  $\blacksquare$ .

## Obnovenie predchádzajúceho zobrazenia

Stlačte  $\curvearrowright$  RETURN.

### Poznámka

- Z DATA CD/DATA DVD disku môžete kopírovať len audio súbory vo formáte MP3.

## Odstránenie audio súborov z USB zariadenia

Audio súbory môžete z USB zariadenia odstrániť.

## 1 Stláčajte FUNCTION +/-, kým sa na displeji nezobrazí "USB".

## 2 Stláčaním $\uparrow/\downarrow$ zvolíte priečinok.

### ■ Odstránenie všetkých audio súborov v priečinku

Stlačte CLEAR.

### ■ Odstránenie audio súboru

Stlačte  $\oplus$ .

Zobrazia sa súbory nachádzajúce sa v priečinku.

Stláčaním  $\uparrow/\downarrow$  zvolíte požadovaný audio súbor a stlačte CLEAR.

## 3 Stláčaním $\leftarrow/\rightarrow$ zvolíte [YES], potom stlačíte $\oplus$ .

Pre zrušenie zvolíte [NO] a stlačíte  $\oplus$ .

### Poznámka

- USB zariadenie počas odstraňovania neodpájajte.
- Ak odstraňovaný priečinok obsahuje iné než audio súbory alebo podpriečinky, odstráni sa zo zobrazenia na TV obrazovke, neodstráni sa však z USB zariadenia.

## Obnovenie predchádzajúceho zobrazenia

Stlačte  $\curvearrowright$  RETURN.

# Používanie adaptéra DIGITAL MEDIA PORT

Adaptér DIGITAL MEDIA PORT (DMPORT) (nedodávaný) slúži na reprodukciu zvuku z prenosného audio zariadenia alebo PC.

Ak pripojíte adaptér DIGITAL MEDIA PORT, môžete zo zariadenia pripojeného k systému reprodukovať zvuk na tomto systéme.

Dostupnosť adaptérov DIGITAL MEDIA PORT závisí od jednotlivých krajín.

Podrobnosti o adaptéri DIGITAL MEDIA PORT pozri “Pripojenie adaptéra DIGITAL MEDIA PORT” (str. 21).

## Poznámka

- Nepripájajte iný adaptér než DIGITAL MEDIA PORT.
- Adaptér DIGITAL MEDIA PORT nepripájajte/ neodpájajte, keď je systém zapnutý.
- V závislosti od typu adaptéra DIGITAL MEDIA PORT sa môže reprodukovať aj výstupný obrazový signál. V takomto prípade bude na výstup zo systému vyvedený len EURO AV OUTPUT signál, bez ohľadu na daný typ video signálu.
- Ak súčasne používate systém s bezdrôtovým Bluetooth audio adaptérom (napr. TDM-BT1, nedodávaný), môže sa aktívna vzdialenosť (dosah) medzi Bluetooth vysielateľom a bezdrôtovým Bluetooth audio adaptérom skrátiť. V takomto prípade umiestnite Bluetooth vysielateľ čo najďalej od systému, alebo priblížte bezdrôtový Bluetooth audio adaptér bližšie k Bluetooth vysielateľu.
- Ak súčasne používate systém s bezdrôtovým sieťovým Bluetooth audio adaptérom (napr. TDM-NC1, nedodávaný), umiestnite bezdrôtový sieťový Bluetooth audio adaptér čo najbližšie k systému.

## Prehrávanie z pripojeného zariadenia na systéme

- 1** Stlačte **FUNCTION +/-**, kým sa na displeji nezobrazí “DMPORT”.
- 2** Spustíte prehrávanie na pripojenom zariadení.

Zvuk a obraz sa bude prehrávať na pripojenom zariadení resp. pripojenom TVP.

Podrobnosti o ovládaní pozri v návode na použitie adaptéra DIGITAL MEDIA PORT.

## Rada

- Ak počúvate audio súbory MP3 alebo iné komprimované audio súbory z prenosného audio zariadenia, môžete zdokonaľiť zvuk. Zvoľte “A.F.D. STD” pre “DEC. MODE” (str. 30). Pre zrušenie zvoľte iné nastavenie než “A.F.D. STD”.
- V závislosti od typu adaptéra DIGITAL MEDIA PORT je možné ovládať pripojené zariadenie pomocou niektorých tlačidiel na DO alebo na zariadení. Na nasledovnom obrázku sú príklady tlačidiel, ktoré je možné v takomto prípade používať.

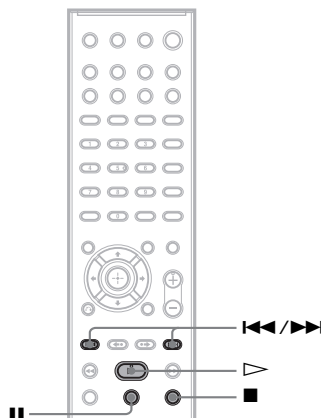

# Používanie produktov S-AIR

Zariadenie je kompatibilné s funkciou S-AIR (str. 103), ktorá umožňuje bezdrôtový prenos zvukového signálu medzi produktmi typu S-AIR. Po zakúpení produktu S-AIR je pre aktivovanie prenosu zvukového signálu potrebné vykonať nasledovné nastavenia.

## Produkty S-AIR

Dostupné sú dva typy produktov S-AIR.

- Hlavné zariadenie S-AIR (toto zariadenie): Služi na vysielanie zvukového signálu. Používať môžete až tri hlavné zariadenia S-AIR. (Počet použiteľných hlavných zariadení S-AIR závisí od prevádzkového prostredia.)
- Pomocné zariadenie S-AIR: Služi na príjem zvukového signálu.
  - Surround zosilňovač: Môžete bezdrôtovo reprodukovat surround zvuk.
  - S-AIR prijímač: Zvuk zo systému môžete reprodukovat v inej miestnosti.

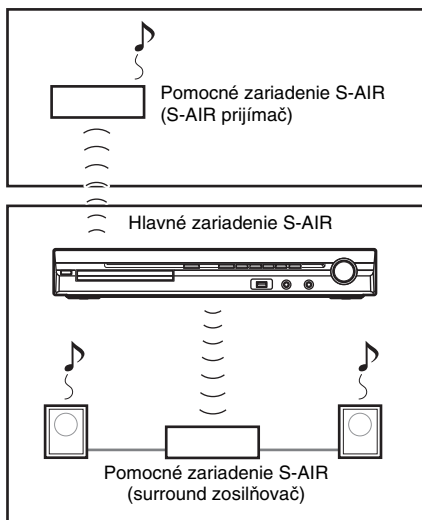

## Zasunutie bezdrôtového vysieláča/vysielača s prijímačom

Ak chcete používať funkciu S-AIR, je potrebné do zariadenia zasunúť bezdrôtový vysieláč (nedodávaný) a bezdrôtový vysieláč

s prijímačom (nedodávaný) do pomocného zariadenia S-AIR.

### Poznámka

- Pred zasúvaním bezdrôtového vysieláča/vysielača s prijímačom odpojte sieťový šnúr od elektrickej zásuvky.
- Nedotýkajte sa kontaktov bezdrôtového vysieláča/vysielača s prijímačom.

## Zasunutie bezdrôtového vysieláča do zariadenia

### 1 Vyskrutkujte skrutky a zložte kryt slotu.

Zadná strana zariadenia

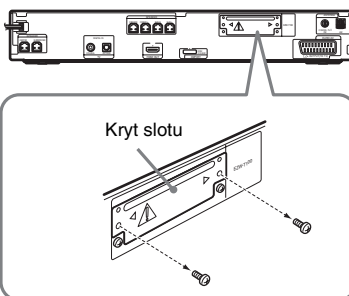

### Poznámka

- Z krytu slotu s upozorňujúcim označením vyskrutkujte skrutky. Nevyskrutkujte iné skrutky.
- Kryt slotu nebude viac potrebný, po zložení ho však uchovajte.

### 2 Zasuňte bezdrôtový vysieláč.

Zadná strana zariadenia

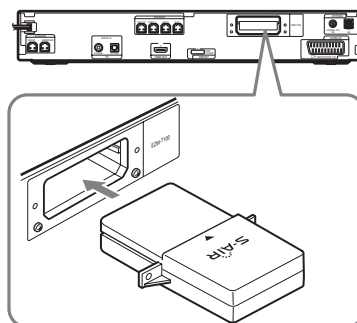

### Poznámka

- Zasuňte bezdrôtový vysieláč logom S-AIR smerom nahor.

- Zasuňte bezdrôtový vysielateľ tak, aby boli značky ▼ zarovnané.
- Do slotu EZW-T100 nezasúvajte nič iné než bezdrôtový vysielateľ.

### 3 Bezdrôtový vysielateľ upevnite tými istými skrutkami.

Zadná strana zariadenia

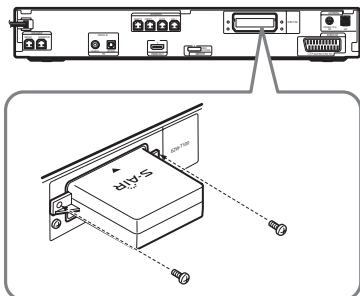

#### Poznámka

- Na upevnenie bezdrôtového vysielateľa nepoužívajte iné skrutky.

## Zasunutie bezdrôtového vysielateľa s prijímačom do pomocného zariadenia S-AIR

Podrobnosti o zasúvaní bezdrôtového vysielateľa s prijímačom do pomocného zariadenia S-AIR (surround zosilňovač alebo S-AIR prijímač) pozri v návode na použitie pomocného zariadenia S-AIR.

## Aktivovanie prenosu zvukového signálu medzi týmito a pomocným zariadením S-AIR (Nastavenie ID)

### Pre surround zosilňovač Pre S-AIR prijímač

Prenos zvukového signálu môžete aktivovať jednoduchým zosúladením identifikačných znakov (ID) tohto a pomocného zariadenia S-AIR. Ak pre každé zariadenie nastavíte iný ID, môžete používať viacero hlavných zariadení S-AIR.

### Nastavenie identifikačného znaku (ID) tohto zariadenia

- 1 Stlačte I/O na zariadení.  
Systém sa zapne.

- 2 Stlačte **FUNCTION +/-**, kým sa na displeji nezobrazí "DVD".

- 3 V režime zastavenia prehrávania stlačte **DISPLAY**.

Na TV obrazovke sa zobrazí ponuka Control Menu.

- 4 Stláčaním **↑/↓** zvolte **[SETUP]** a stlačte **+**.

Zobrazia sa voľby pre [SETUP].

- 5 Stláčaním **↑/↓** zvolte **[CUSTOM]** a stlačte **+**.

Zobrazí sa ponuka Setup.

- 6 Stláčaním **↑/↓** zvolte **[AUDIO SETUP]** a stlačte **+**.

Zobrazia sa voľby pre [AUDIO SETUP].

- 7 Stláčaním **↑/↓** zvolte **[S-AIR SETUP →]** a stlačte **+**.

#### Poznámka

- Ak v zariadení nie je zasunutý bezdrôtový vysielateľ, [S-AIR SETUP] nie je možné zvoliť.

- 8 Stláčaním **↑/↓** zvolte **[ID]**, potom stlačte **+**.

- 9 Stláčaním **↑/↓** zvolte požadovaný ID a stlačte **+**.

Zvoliť môžete ľubovoľný ID (A, B alebo C).  
Zobrazí sa výzva na potvrdenie.

- 10 Stlačte **+**.

Pre pomocné zariadenie S-AIR nastavte rovnaký ID.

Prenos zvukového signálu sa aktivuje nasledovne (príklad):

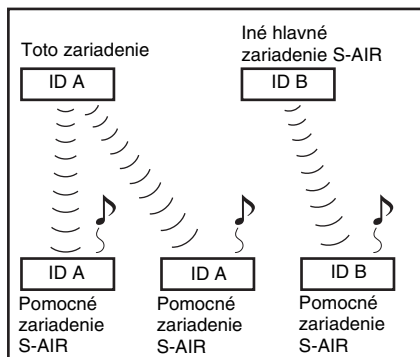

#### **Rada**

- Ak si chcete overiť aktuálny ID, vykonajte predtým uvedené kroky 1 až 7. Ak párujete toto a pomocné zariadenie S-AIR (str. 78), v zobrazení pre výber ID sa vedľa ID zobrazí [(PAIRING)].

## **Nastavenie identifikačného znaku (ID) surround zosilňovača**

Pozri návod na použitie surround zosilňovača.

## **Nastavenie identifikačného znaku (ID) S-AIR prijímača**

Pozri návod na použitie S-AIR prijímača.

#### **Poznámka**

- Prenos zvukového signálu sa dá aktivovať jednoduchým nastavením rovnakých identifikačných znakov (ID) pre toto aj pomocné zariadenie S-AIR. Ak však rovnaký ID používajú aj susedia, môžu prijímať zvukový signál z vášho systému a vy môžete prijímať zvukový signál od nich. Aby k tomu nedochádzalo, môžete identifikovať toto zariadenie so špecifickým pomocným zariadením S-AIR vykonaním spárovania (str. 78).

## **Reprodukcia zvuku zo systému v inej miestnosti**

### **Pre S-AIR prijímač**

Zvuk systému môžete reprodukovать pomocou S-AIR prijímača. S-AIR prijímač môžete umiestniť kdekoľvek, bez ohľadu na umiestnenie tohto zariadenia. Takto budete môcť počúvať zvuk z tohto zariadenia v inej miestnosti.

Podrobnosti o S-AIR prijímači pozri v jeho návode na použitie.

### **1 Nastavte ID pre S-AIR prijímač podľa ID tohto zariadenia.**

- Nastavenie ID zariadenia pozri “Nastavenie identifikačného znaku (ID) tohto zariadenia” (str. 76).
- Nastavenie ID pre S-AIR prijímač pozri v jeho návode na použitie.

#### **Poznámka**

- Ak používate iné pomocné zariadenie S-AIR (napr. surround zosilňovač), nemeňte ID tohto zariadenia. ID pre S-AIR prijímač nastavte rovnako ako pre toto zariadenie.

- Ak párovaním spárujete toto a iné pomocné zariadenie S-AIR (napr. surround zosilňovač), je nutné spárovať toto zariadenie s S-AIR prijímačom. Podrobnosti pozri “Identifikácia tohto zariadenia so špecifickým pomocným zariadením S-AIR (Párovanie)” (str. 78).

### **2 Stlačte S-AIR MODE na DO.**

Na displeji sa zobrazí zobrazenie pre režim S-AIR. Po každom stlačení S-AIR MODE sa režim S-AIR prepína.

- “PARTY”: S-AIR prijímač reprodukuje zvuk podľa zdroja signálu na tomto zariadení.
- “SEPARATE”: Pre S-AIR prijímač je možné nastaviť želaný zdroj signálu, pričom sa na tomto zariadení zdroj signálu nezmení.

### **3 Zvoľte želaný zdroj signálu na S-AIR prijímači.**

#### **■ Keď nastavíte “PARTY”**

Zdroj signálu sa prepína presne podľa stlačenia tlačidla FUNCTION +/- (str. 28).

#### **■ Keď nastavíte “SEPARATE”**

Zdroj signálu sa prepína nasledovne.

“MAIN UNIT” → “TUNER FM” →  
“TUNER AM” → “DMPORT” →  
“AUDIO” → ...

Ak chcete zvoliť rovnaký zdroj signálu ako na tomto zariadení, zvoľte “MAIN UNIT”. Ak na tomto zariadení zvolíte “TUNER FM” alebo “TUNER AM”, pre tuner na S-AIR prijímači je možné zvoliť len to isté pásmo. V takomto prípade zvoľte na tomto zariadení iný zdroj signálu než “TUNER FM” alebo “TUNER AM” a pre tuner na S-AIR prijímači bude potom možné zvoliť ľubovoľné pásmo.

### **4 Nastavte úroveň hlasitosti na S-AIR prijímači.**

#### **Poznámka**

- Ak je zvukový signál iný než 2-kanálový stereo signál, multikanálový zvuk sa zmixuje do 2 kanálov.
- Zvuk S-AIR prijímača je možné vypnúť operáciou na tomto zariadení.

## Ovládanie tohto zariadenia prostredníctvom S-AIR prijímača

Tento systém môžete ovládať pomocou nasledovných tlačidiel S-AIR prijímača.

| Stlačte    | Funkcia   |
|------------|---|
| ▶, ■, ■, ■ | Rovnaké funkcie na diaľkovom ovládaní aj zariadení. |
| ◀◀/▶▶      |   |
| S-AIR CH   | Prepnutie zdroja signálu na tomto systéme.          |

Podrobnosti pozri v návode na použitie S-AIR prijímača.

### Používanie S-AIR prijímača, keď je toto zariadenie v pohotovostnom režime

#### Pre S-AIR prijímač

Ak nastavíte “S-AIR STBY” na “ON”, môžete používať S-AIR prijímač, aj keď je toto zariadenie v pohotovostnom režime.

- 1** Stlačte **SYSTEM MENU**.
- 2** Stláčajte **↑/↓**, kým sa na displeji nezobrazí “S-AIR STBY” a stlačte **⊕** alebo **→**.
- 3** Stláčaním **↑/↓** zvolte želané nastavenie.

- “ON”: Používanie S-AIR prijímača, keď je toto zariadenie v pohotovostnom režime alebo zapnuté.
- “OFF”: S-AIR prijímač nebude možné používať, keď je toto zariadenie v pohotovostnom režime.

Výrobné nastavenie sa líši podľa daného modelu.

- 4** Stlačte **⊕**.
- 5** Stlačte **SYSTEM MENU**.

Ponuka System Menu sa vypne.

#### Poznámka

- Ak nastavíte “S-AIR STBY” na “ON”, príkon v pohotovostnom režime sa zvýši.
- Keď vypnete tento systém počas nastavenia “S-AIR STBY” na “ON”, “S-AIR” na prednom paneli bliká (ak prenos zvukového signálu medzi týmito zariadeniami a S-AIR prijímačom nie je aktívny), alebo svieti (ak prenos zvukového signálu medzi týmito zariadeniami a S-AIR prijímačom je aktívny).

- Ak vypnete systém s otvoreným nosičom disku, kým je “S-AIR STBY” nastavené na “ON”, nosič disku sa nemusí automaticky zatvoriť.
- Ak v zariadení nie je zasunutý bezdrôtový vysielateľ, nie je možné nastaviť “S-AIR STBY”.
- Ak od zariadenia odpojíte bezdrôtový vysielateľ, “S-AIR STBY” sa automaticky nastaví na “OFF”.

### Identifikácia tohto zariadenia so špecifickým pomocným zariadením S-AIR (Párovanie)

#### Pre surround zosilňovač Pre S-AIR prijímač

Aby sa aktivoval prenos zvukového signálu, jednoducho nastavíte ID tohto aj pomocného zariadenia S-AIR (napr. surround zosilňovač alebo S-AIR prijímač). Ak však rovnaký ID používajú aj susedia, môžu prijímať zvukový signál z vášho systému a vy môžete prijímať zvukový signál od nich. Aby k tomu nedochádzalo, môžete identifikovať toto zariadenie so špecifickým pomocným zariadením S-AIR pomocou spárovania.

#### Ak realizujete párovanie

Pred párovaním je prenos zvukového signálu aktívny pomocou identifikačného znaku (ID) (príklad).

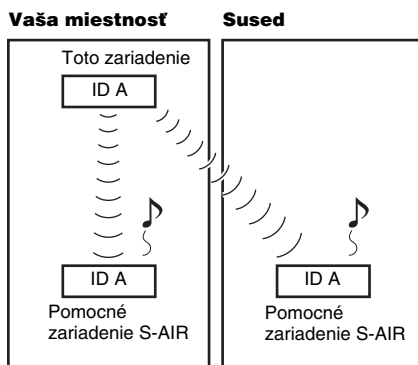

Po spárovaní je prenos zvukového signálu aktívny len medzi spárovaným týmto a pomocným zariadením(ami) S-AIR.

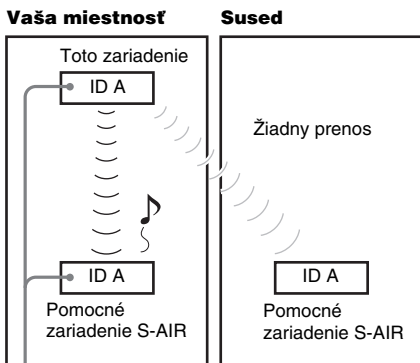

Párovanie

# 1 Pomocné zariadenie S-AIR, ktoré chcete spárovať, umiestnite do blízkosti tohto zariadenia.

## Poznámka

- Od surround zosilňovača odpojte slúchadlá (ak sú pripojené).

# 2 Zosúďte ID pre toto aj pomocné zariadenie S-AIR.

- Nastavenie ID zariadenia pozri “Nastavenie identifikačného znaku (ID) tohto zariadenia” (str. 76).
- Nastavenie ID pre pomocné zariadenie S-AIR pozri v jeho návode na použitie.

# 3 Stlačte **FUNCTION +/-**, kým sa na displeji nezobrazí “DVD”.

# 4 V režime zastavenia prehrávania stlačte **DISPLAY**.

Na TV obrazovke sa zobrazí ponuka Control Menu.

# 5 Stláčaním **↑/↓** zvolte **[SETUP]** a stlačte **+**.

Zobrazia sa voľby pre [SETUP].

# 6 Stláčaním **↑/↓** zvolte **[CUSTOM]** a stlačte **+**.

Zobrazí sa ponuka Setup.

# 7 Stláčaním **↑/↓** zvolte **[AUDIO SETUP]** a stlačte **+**.

Zobrazia sa voľby pre [AUDIO SETUP].

# 8 Stláčaním **↑/↓** zvolte **[S-AIR SETUP →]** a stlačte **+**.

## Poznámka

- Ak v zariadení nie je zasunutý bezdrôtový vysielateľ, [S-AIR SETUP] nie je možné zvoliť.

# 9 Stláčaním **↑/↓** zvolte **[PAIRING]**, potom stlačte **+**.

Zobrazí sa výzva na potvrdenie.

# 10 Stláčaním **←/→** zvolte **[YES]**, potom stlačte **+**.

Toto zariadenie spustí párovanie.

Ak párovanie nechcete vykonať, zvolte [NO].

# 11 Spustíte párovanie na pomocnom zariadení S-AIR.

## ■ Pre surround zosilňovač

Pozri návod na použitie surround zosilňovača.

Po aktivovaní prenosu zvukového signálu sa zobrazí potvrdzujúce zobrazenie.

## ■ Pre S-AIR prijímač

Pozri návod na použitie S-AIR prijímača.

Po aktivovaní prenosu zvukového signálu sa zobrazí potvrdzujúce zobrazenie.

## Poznámka

- Párovanie vykonajte do niekoľkých minút po kroku 10. Ak tak nevykonáte, párovanie sa automaticky zruší a zobrazí sa potvrdzujúce zobrazenie. Ak chcete vykonať párovanie, zvolte [YES]. Ak chcete obnoviť predchádzajúce zobrazenie, zvolte [NO].

# 12 Stláčaním **←/→** zvolte ďalšiu operáciu.

## ■ Dokončenie párovania

Zvolte [NO] a stlačte **+**.

## ■ Párovanie pre ďalšie pomocné zariadenie S-AIR

Zvolte [YES] a stlačte **+**.

## Poznámka

- Ak vykonáte párovanie medzi týmto a ďalším pomocným zariadením S-AIR (str. 78), prenos zvukového signálu aktivovaný pomocou ID sa zruší.
- Ak vykonáte párovanie, v zobrazení pre výber ID sa vedľa ID zobrazí [(PAIRING)].

## Zrušenie párovania

Vykonajte nastavenie ID pre toto zariadenie podľa postupu v časti “Nastavenie identifikačného znaku (ID) tohto zariadenia”. Ak zvolíte nový ID (môžete zvoliť rovnaký ID ako predtým), párovanie sa zruší.

## Ak je prenos zvukového signálu nestabilný

### Pre surround zosilňovač

### Pre S-AIR prijímač

Ak používate viacero bezdrôtových systémov, ktoré zdieľajú pásmo 2,4 GHz (napr. bezdrôtová sieť LAN alebo Bluetooth), prenos signálu medzi produktmi S-AIR alebo inými bezdrôtovými systémami môže byť nestabilný. V takomto prípade sa môže prenos skvalitniť zmenou nasledovného nastavenia “RF CHANGE”.

#### **1** Stlačte SYSTEM MENU.

#### **2** Stláčajte $\uparrow/\downarrow$ , kým sa na displeji nezobrazí “RF CHANGE” a stlačte $\oplus$ alebo $\rightarrow$ .

#### **3** Stláčaním $\uparrow/\downarrow$ zvolte želané nastavenie.

- “AUTO”: Štandardne nastavte práve toto nastavenie. Systém mení nastavenie “RF CHANGE” na “ON” alebo “OFF” automaticky.
- “ON”: Systém vysiela zvukový signál na vhodnejšom kanáli pre prenos.
- “OFF”: Systém vysiela zvukový signál na tom istom kanáli pre prenos.

#### **4** Stlačte $\oplus$ .

Nastavenie sa aplikuje.

#### **5** Stlačte SYSTEM MENU.

Ponuka System Menu sa vypne.

#### **6** Keď nastavíte “RF CHANGE” na “OFF”, zvolte ID tak, aby bol prenos zvukového signálu stabilnejší (str. 76).

#### Poznámka

- Ak v zariadení nie je zasunutý bezdrôtový vysielač, nie je možné nastaviť “RF CHANGE”.
- Vo väčšine prípadov nebude potrebné toto nastavenie meniť.
- Ak je “RF CHANGE” nastavené na “OFF”, prenos signálu medzi týmito a pomocným zariadením S-AIR je možné realizovať pomocou jedného z nasledovných kanálov.
  - S-AIR ID A: Kanál zodpovedajúci Wi-Fi kanálu 1
  - S-AIR ID B: Kanál zodpovedajúci Wi-Fi kanálu 6
  - S-AIR ID C: Kanál zodpovedajúci Wi-Fi kanálu 11

- Prenos je možné skvalitniť zmenou prenosového kanála (frekvencie) iného bezdrôtového systému(ov). Podrobnosti pozri v návode na použitie iného bezdrôtového systému(ov).



## Získanie optimálneho surround zvuku pre danú miestnosť

### [SPEAKER FORMATION]

V závislosti od tvaru miestnosti môže nastať situácia, že sa niektoré reproduktory nebudú dať umiestniť. Pre najlepší surround zvuk odporúča spoločnosť Sony najskôr zvoliť miesto pre reproduktory.

**1** Stlačte **FUNCTION +/-**, kým sa na displeji nezobrazí “DVD”.

**2** V režime zastavenia prehrávania stlačte **DISP** **DISPLAY**.

Na TV obrazovke sa zobrazí ponuka Control Menu.

**3** Stláčaním **UP/DOWN** zvolte **SETUP** a stlačte **+**.

Zobrazia sa voľby pre [SETUP].

**4** Stláčaním **UP/DOWN** zvolte [CUSTOM] a stlačte **+**.

Zobrazí sa ponuka Setup.

**5** Stláčaním **UP/DOWN** zvolte [AUDIO SETUP] a stlačte **+**.

Zobrazia sa voľby pre [AUDIO SETUP].

**6** Stláčaním **UP/DOWN** zvolte [SPEAKER FORMATION], potom stlačte **+**.

Zobrazia sa voľby pre [SPEAKER FORMATION].

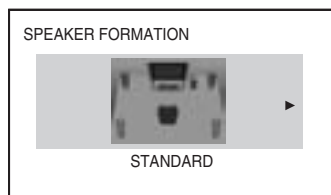

**7** Stláčaním **LEFT/RIGHT** zvolte nastavenie.

- [STANDARD]: Zvolte pri štandardnom rozmiestnení reproduktorov.

- [NO CENTER]: Zvolte pri rozmiestnení len predných a surround reproduktorov.
- [NO SURROUND]: Zvolte pri rozmiestnení len predných a stredového reproduktora.
- [FRONT ONLY]: Zvolte pri rozmiestnení len predných reproduktorov.
- [ALL FRONT]: Zvolte pri rozmiestnení všetkých reproduktorov pred miesto počúvania.
- [ALL FRONT - NO CENTER]: Zvolte pri rozmiestnení predných a surround reproduktorov pred miesto počúvania.

**8** Stlačte **+**.

Nastavenie je dokončené a zobrazí sa potvrdzujúce zobrazenie.

**9** Stláčaním **LEFT/RIGHT** zvolte [YES] alebo [NO], potom stlačte **+**.

- [YES]: Pokračujte postupom automatickej kalibrácie ([AUTO CALIBRATION]). Vykonajte postup z kroku 7 v časti “Automatická kalibrácia vhodných nastavení” (str. 82).
- [NO]: Ukončenie [SPEAKER FORMATION].

#### Poznámka

- Ak premiestnite reproduktory a znova chcete počúvať surround zvuk, odporúča spoločnosť Sony znova nastaviť [SPEAKER FORMATION] a potom [AUTO CALIBRATION] (str. 82).
- Keď zmeníte nastavenie [CONNECTION] v ponuke [SPEAKER SETUP] (str. 55), nastavenie [SPEAKER FORMATION] sa obnoví na [STANDARD].

# Automatická kalibrácia vhodných nastavení

## [AUTO CALIBRATION]

D. C. A. C. (Digital Cinema Auto Calibration) dokáže nastaviť vhodný surround zvuk automaticky.

### Poznámka

- Po spustení automatickej kalibrácie ([AUTO CALIBRATION]) sa reprodukuje hlasný testovací zvuk. Nie je možné znížiť hlasnosť. Berte ohľad na deti a susedov.
- K zariadeniu ani k surround zosilňovaču nesmú byť pripojené slúchadlá. Ak sú pripojené slúchadlá, nie je možné vykonávať nasledovné kroky.

**1** Stláčajte **FUNCTION +/-**, kým sa na displeji nezobrazí “DVD”.

**2** V režime zastavenia prehrávania stlačte **DISPLAY**.

Na TV obrazovke sa zobrazí ponuka Control Menu.

**3** Stláčaním **↑/↓** zvolte **[SETUP]** a stlačte **+**.

Zobrazia sa voľby pre [SETUP].

**4** Stláčaním **↑/↓** zvolte **[CUSTOM]** a stlačte **+**.

Zobrazí sa ponuka Setup.

**5** Stláčaním **↑/↓** zvolte **[AUDIO SETUP]** a stlačte **+**.

Zobrazia sa voľby pre [AUDIO SETUP].

**6** Stláčaním **↑/↓** zvolte **[AUTO CALIBRATION]**, potom stlačte **+**.

Zobrazia sa voľby pre [AUTO CALIBRATION].

**7** Pripojte kalibračný mikrofón (dodávaný) do konektora **A.CAL MIC** na prednom paneli.

Umiestnite kalibračný mikrofón do úrovne uší pomocou statívu a pod. (nedodávaný). Čelná strana každého reproduktora musí smerovať na kalibračný mikrofón a medzi reproduktormi a kalibračným mikrofónom nesmú byť žiadne prekážky.

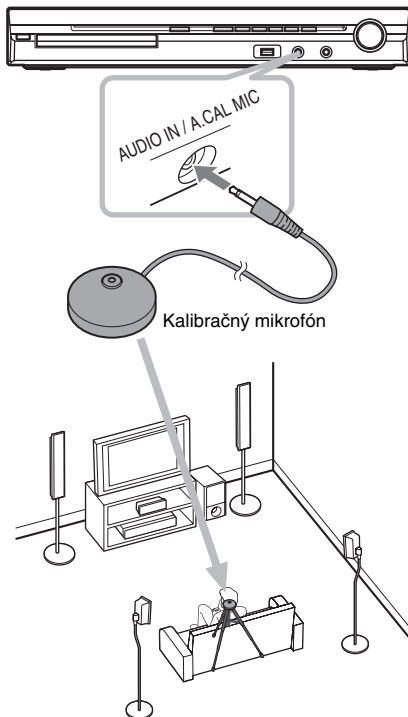

**8** Stláčaním **←/→** zvolte **[YES]**.

**9** Stlačte **+**.

Automatická kalibrácia ([AUTO CALIBRATION]) sa spustí. Počas merania nerobte hluk.

### Poznámka

- Pred kalibráciou [AUTO CALIBRATION] zapnite surround zosilňovač a umiestnite ho na vhodné miesto. Ak surround zosilňovač umiestnite na nevhodné miesto (napr. do inej miestnosti), nevykoná sa správne meranie.
- Radšej meranú zónu opustite a počas merania nerobte hluk (meranie trvá cca 3 minúty). Môžete narušiť meranie. Počas merania reproduktory reprodujú testovacie signály.
- Meranie môžu ovplyvniť vlastnosti miestnosti, v ktorej je systém inštalovaný.
- Ak sa zobrazí chybové hlásenie, prečítajte ho a zvolte [YES]. Chybové hlásenie sa zobrazí, ak:
  - Sú k zariadeniu alebo k surround zosilňovaču pripojené slúchadlá.
  - Nie je pripojený kalibračný mikrofón.

- Nie sú správne pripojené predné reproduktory.
- Nie sú správne pripojené surround reproduktory.
- Nie sú správne pripojené predné a surround reproduktory.

## 10 Stlačením $\leftarrow/\rightarrow$ zvolíte [YES] alebo [NO], potom stlačte $\oplus$ .

### ■ Meranie je v poriadku.

Odpojte kalibračný mikrofón a zvolíte [YES]. Výsledok sa aplikuje.

### ■ Meranie nie je v poriadku.

Prečítajte hlásenie a zvolením [YES] zopakujte postup.

#### Poznámka

- Kým sa vykonáva automatická kalibrácia:
  - Nevypínajte zariadenie.
  - Nestláčajte žiadne tlačidlo.
  - Nemeňte úroveň hlasitosti.
  - Nemeňte zdroj signálu.
  - Nemeňte disk.
  - Nevkladajte, ani nevyberajte disk.
  - K zariadeniu ani k surround zosilňovaču nepripájajte slúchadlá.
  - Neodpájajte kalibračný mikrofón.
- Výsledkom merania pre [SUBWOOFER] je vždy [YES], pretože systém nevykonáva kalibráciu pre subwoofer.

#### Rada

- Môžete skontrolovať vzdialenosť jednotlivých reproduktorov od miesta počúvania. Pozri str. 55.

## Ovládanie TVP dodávaným diaľkovým ovládaním

Nasledovnými tlačidlami môžete ovládať váš TVP (len Sony). Tieto tlačidlá (iné než TV  $\mathbb{I}/\odot$ ), THEATRE, TV INPUT a TV VOL +/-) používajte spolu so stlačeným tlačidlom TV.

#### Poznámka

- V závislosti od TVP nemusí byť možné TVP ovládať, alebo nemusia byť funkčné niektoré tlačidlá.

| Stlačením  | Vykonáte   |
|--|--|
| TV $\mathbb{I}/\odot$                                      | Zapnete/vypnete TVP.   |
| THEATRE  | Nastavíte optimálny obraz vhodný pre filmy.                            |
| TV INPUT   | Prepínate vstupný signál TVP medzi TV signálom a iným zdrojom signálu. |
| TV VOL +/-   | Nastavíte hlasitosť TVP.   |
| PROG +/-*  | Prepínate TV predvoľby.  |
| Číselné tlačidlá*,<br>-/--* ENTER*                         | Prepínate TV predvoľby.  |
| TOOLS*   | Zobrazíte ovládacie Menu pre aktuálne zobrazenie.                      |
| RETURN*  | Prepnete na predchádzajúcu predvoľbu alebo úroveň Menu TVP.            |
| MENU*  | Zobrazíte Menu TVP.  |
| MUTING*  | Dočasne vypnete zvuk TVP.  |
| $\leftarrow/\uparrow/\downarrow/\rightarrow$ *, $\oplus$ * | Volíte položky v Menu.   |

\* Tieto tlačidlá používajte pri stlačení tlačidla TV.

## Zvukové efekty

### Zvýraznenie nízkych frekvencií

Môžete zvýrazniť nízke frekvencie.

#### Stlačte DYNAMIC BASS.

Na displeji sa zobrazí "D. BASS ON" a nízke frekvencie sa zvýraznia.

#### Vypnutie zvukového efektu

Znova stlačte DYNAMIC BASS.

### Počúvanie zvuku pri nízkej úrovni hlasitosti

Môžete počúvať zvukové efekty a dialógy presne ako v kine, aj keď bude hlasitosť nastavená na nižšiu úroveň. Režim je vhodný pre sledovanie filmov v noci.

#### Stlačte NIGHT.

Na displeji sa zobrazí "NIGHT ON" a zvukový efekt je aktivovaný.

#### Poznámka

- Tento efekt nefunguje pri Super Audio CD diskoch. Ak vložíte Super Audio CD disk, keď je zobrazené "NIGHT ON", zvukový efekt sa automaticky vypne.
- Keď sa zvuk reprodukuje stredovým reproduktorom, efekt je výraznejší a hovorené slovo (filmové dialógy atď.) je dobre počuteľné. Keď sa zvuk nereprodukuje stredovým reproduktorom, alebo ak používate slúchadlá, systém nastaví optimálnu úroveň hlasitosti.

#### Vypnutie zvukového efektu

Znova stlačte NIGHT.

## Vypínací časovač (Sleep Timer)

Systém je možné nastaviť tak, aby sa v určitom čase sám vypol. Môžete tak zaspávať pri hudbe. Čas do vypnutia môžete meniť v jedno- alebo desaťminútových intervaloch.

#### Stlačte SLEEP.

Po každom ďalšom stlačení tlačidla SLEEP sa čas do vypnutia mení v 10-minútových intervaloch.

Ak nastavíte vypínací časovač, na displeji bliká "SLEEP".

#### Kontrola zostávajúceho času do vypnutia

Jedenkrát stlačte SLEEP.

#### Zmena zostávajúceho času do vypnutia

Stláčaním SLEEP zvolíte požadovaný čas.

#### Zrušenie funkcie Sleep Timer

Stláčajte SLEEP, kým sa na displeji nezobrazí "SLEEP OFF".

### Nastavenie vypínacieho časovača pomocou ponuky System Menu

#### 1 Stlačte SYSTEM MENU.

#### 2 Stláčajte $\uparrow/\downarrow$ , kým sa na displeji nezobrazí "SLEEP" a stlačte $\oplus$ alebo $\rightarrow$ .

#### 3 Stláčaním $\uparrow/\downarrow$ zvolíte nastavenie.

Zobrazenie minút (čas do vypnutia) sa mení v 10-minútových intervaloch.

#### Rada

- Číselnými tlačidlami môžete nastaviť čas do vypnutia. V takomto prípade môžete čas do vypnutia meniť v jednominútových intervaloch.

#### 4 Stlačte $\oplus$ .

Nastavenie je dokončené a na displeji predného panela bliká "SLEEP".

#### 5 Stlačte SYSTEM MENU.

Ponuka System Menu sa vypne.

## Úprava jas displeja

Jas displeja je možné upraviť v dvoch stupňoch.

- 1** Stlačte **SYSTEM MENU**.
- 2** Stlačajte **↑/↓**, kým sa na displeji nezobrazí “DIMMER” a stlačte **⊕** alebo **→**.
- 3** Stláčaním **↑/↓** nastavte jas displeja.
  - “DIMMER OFF”: Jasný displej.
  - “DIMMER ON”: Tmavý displej.
- 4** Stlačte **⊕**.  
Nastavenie sa aplikuje.
- 5** Stlačte **SYSTEM MENU**.  
Ponuka System Menu sa vypne.

## Zobrazenie informácií o disku



### Zobrazenie prehrávacieho a zostávajúceho času na displeji

#### Stlačajte **DISPLAY**.

Počas prehrávania disku sa po každom stlačení **DISPLAY** zobrazenie mení:

① → ② → ... → ① → ...

Niektoré zobrazené položky môžu po niekoľkých sekundách zmiznúť.

#### ■ **DVD VIDEO/DVD v režime VR**

- ① Prehrávací čas aktuálneho titulu
- ② Zostávajúci čas aktuálneho titulu
- ③ Prehrávací čas aktuálnej kapitoly
- ④ Zostávajúci čas aktuálnej kapitoly
- ⑤ Názov disku
- ⑥ Titul a kapitola

#### ■ **VIDEO CD (bez funkcií PBC)/**

##### **Super Audio CD/CD**

- ① Prehrávací čas aktuálnej stopy/skladby
- ② Zostávajúci čas aktuálnej stopy/skladby
- ③ Prehrávací čas disku
- ④ Zostávajúci čas disku
- ⑤ Názov stopy/skladby
- ⑥ Stopa/skladba a index\*

\* Len VIDEO CD/Super Audio CD/CD disky.

#### ■ **Super VCD**

- ① Prehrávací čas aktuálnej stopy/skladby
- ② Text stopy/skladby
- ③ Číslo stopy/skladby a indexu

#### ■ **DATA CD (súbory MP3)/**

##### **DATA DVD (súbory MP3)**

- ① Prehrávací čas a číslo aktuálnej skladby
- ② Názov skladby (súboru)\*

\* Ak súbor MP3 obsahuje ID3 tag, systém zobrazí názov priečinka/skladby (súboru) z informácie ID3 tag. Systém podporuje ID3 ver. 1.0/1.1/2.2/2.3.

Ak jeden súbor MP3 obsahuje ID3 tag ver. 1.0/1.1 aj ver. 2.2/2.3, prioritu má zobrazenie ID3 ver. 2.2/2.3.

## ■ DATA CD (video súbory DivX)/ DATA DVD (video súbory DivX)

- ① Prehrávací čas aktuálneho súboru
- ② Názov aktuálneho súboru
- ③ Číslo aktuálneho albumu a súboru

### Poznámka

- Systém dokáže zobrazit len prvú úroveň DVD/CD textovej informácie, t.j. názov disku alebo titulu.
- Ak nie je možné zobrazit názov audio súboru MP3, na displeji sa zobrazí “\*\*”.
- V závislosti od textu sa názov disku alebo skladby nemusí zobrazit.
- Prehrávací čas súborov MP3 a DivX nemusí byť zobrazený správne.

### Rada

- Pri prehrávaní VIDEO CD disku pomocou funkcií PBC je na displeji zobrazený prehrávací čas.

## Zobrazenie prehrávacieho a zostávajúceho času na TV obrazovke

### 1 Počas prehrávania stlačte DISPLAY.

Na TV obrazovke sa zobrazí nasledovné zobrazenie.

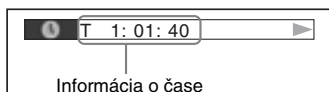

### 2 Stláčaním DISPLAY meníte informáciu o čase.

Zobrazenie a druh časového údajja, ktorý je možné zobrazovať, závisí od prehrávaného disku.

#### ■ DVD VIDEO/DVD v režime VR

- T \*\*: \*\*: \*\*: \*\*: \*\*  
Prehrávací čas aktuálneho titulu
- T\_ \*\*: \*\*: \*\*: \*\*: \*\*  
Zostávajúci čas aktuálneho titulu
- C \*\*: \*\*: \*\*: \*\*: \*\*  
Prehrávací čas aktuálnej kapitoly
- C\_ \*\*: \*\*: \*\*: \*\*: \*\*  
Zostávajúci čas aktuálnej kapitoly

#### ■ VIDEO CD (s funkciami PBC)

- \*\*: \*\*: \*\*: \*\*  
Prehrávací čas aktuálnej scény

## ■ VIDEO CD (bez funkcií PBC)/ Super Audio CD/CD

- T \*\*: \*\*: \*\*: \*\*  
Prehrávací čas aktuálnej stopy/  
skladby
- T\_ \*\*: \*\*: \*\*: \*\*: \*\*  
Zostávajúci čas aktuálnej stopy/  
skladby
- D \*\*: \*\*: \*\*: \*\*  
Prehrávací čas aktuálneho disku
- D\_ \*\*: \*\*: \*\*: \*\*: \*\*  
Zostávajúci čas aktuálneho disku

## ■ DATA CD (súbory MP3)/ DATA DVD (súbory MP3)

- T \*\*: \*\*: \*\*: \*\*: \*\*  
Prehrávací čas aktuálnej skladby

## ■ DATA CD (video súbory DivX)/ DATA DVD (video súbory DivX)

- \*\*: \*\*: \*\*: \*\*: \*\*: \*\*  
Prehrávací čas aktuálneho súboru

### Poznámka

- Pri niektorých jazykoch sa nemusia zobrazit znaky/diakritické znamienka atď.
- V závislosti od práve prehrávaného druhu disku sa môže stať, že systém dokáže zobrazit len obmedzený počet znakov. V závislosti od disku sa tiež nemusia všetky textové znaky zobrazit.

## Zobrazenie informácií o prehrávaní disku

### Zobrazenie DVD/Super Audio CD/ CD textu

Stláčaním DISPLAY počas prehrávania zobrazíte textový údaj zaznamenaný na DVD/Super Audio CD/CD disku. DVD/Super Audio CD/CD text sa zobrazí, len ak je text uložený na disku. Textový údaj nie je možné menit. Ak disk neobsahuje textové údaje, zobrazí sa “NO TEXT”.

Dvorak/Tchaikovsky /NedPho/Kreizberg  
Adagio - Allegro molto

## Zobrazenie DATA CD/DATA DVD (MP3/DivX) textu

Stláčaním DISPLAY počas prehrávania audio súborov MP3 alebo video súborov DivX na DATA CD/DATA DVD disku je možné na TV obrazovke zobraziť názov priečinka/súboru MP3/DivX a dátový tok audio údajov (množstvo dát za sekundu v aktuálnom audio toku).



\* Zobrazí sa, ak:

- Prehrávate súbor MP3 z DATA CD/DATA DVD disku.
- Počas prehrávania video súboru DivX, ktorý obsahuje audio signál vo formáte MP3, na DATA CD/DATA DVD diskoch.

\*\* Ak súbor MP3 obsahuje ID3 tag, systém zobrazí názov priečinka/skladby (súboru) z informácie ID3 tag. Systém podporuje ID3 ver. 1.0/1.1/2.2/2.3. Ak jeden súbor MP3 obsahuje ID3 tag ver. 1.0/1.1 aj ver. 2.2/2.3, prioritu má zobrazenie ID3 ver. 2.2/2.3.

## Zobrazenie informácie o dátume pri súbore JPEG

Počas prehrávania môžete zobraziť informácie o dátume záznamu, ak má súbor JPEG uložený informáciu Exif\* tag.

**Počas prehrávania stlačte dvakrát**

**DISPLAY.**

Na TV obrazovke sa zobrazí ponuka Control Menu.

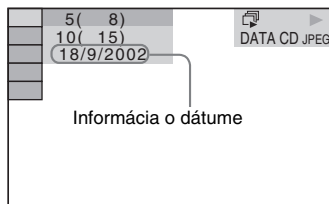

\* "Exchangeable Image File Format" je obrazový formát digitálnych fotoaparátov stanovený asociáciou Japan Electronics and Information technology Industries Association (JEITA).

### Rada

- Informácia o dátume je vo formáte [DD/MM/YYYY].  
DD: Deň  
MM: Mesiac  
YYYY: Rok

# Obnovenie výrobných nastavení

## Obnovenie parametrov systému (napr. uložené stanice) na výrobné nastavenia.

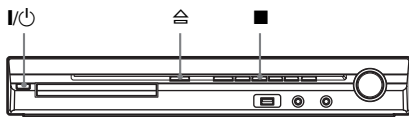

- 1** Stlačením I/⏻ zapnete systém.
- 2** Na systéme stlačte súčasne ■, ≡ a I/⏻.  
Na displeji sa zobrazí "COLD RESET" a obnovia sa výrobné nastavenia systému.

## Obnovenie výrobných nastavení vykonaných cez ponuku [SETUP]

Môžete obnoviť výrobné nastavenia pri nastaveniach vykonaných v ponuke [SET UP] (str. 50), okrem nastavenia [PARENTAL CONTROL].

- 1** Stláčajte FUNCTION +/-, kým sa na displeji nezobrazí "DVD".
- 2** V režime zastavenia prehrávania stlačte DISPLAY.  
Na TV obrazovke sa zobrazí ponuka Control Menu.
- 3** Stláčaním ↑/↓ zvolte [SETUP] a stlačte ⊕.  
Zobrazia sa voľby pre [SETUP].
- 4** Stláčaním ↑/↓ zvolte [CUSTOM] a stlačte ⊕.  
Zobrazí sa ponuka Setup.
- 5** Stláčaním ↑/↓ zvolte [SYSTEM SETUP] a stlačte ⊕.  
Zobrazia sa voľby pre [SYSTEM SETUP].

- 6** Stláčaním ↑/↓ zvolte [RESET] a stlačte →.
- 7** Stláčaním ←/→ zvolte [YES].  
Postup môžete tiež ukončiť zadaním [NO].  
Obnoví sa zobrazenie ponuky Control Menu.
- 8** Stlačte ⊕.  
Pri resetovaní systému nestláčajte I/⏻.  
Resetovanie trvá niekoľko sekúnd.

### Poznámka

- Obnovia sa výrobné nastavenia nastavení [MODE (MUSIC, IMAGE)], [INTERVAL], [EFFECT] a [MULTI/2CH].



## Bezpečnostné upozornenia

### Zdroje napájania

- Ak nebudete zariadenie dlhší čas používať, odpojte sieťovú šnúru od elektrickej zásuvky. Sieťovú šnúru ťahajte za koncovku, nikdy nie za šnúru samotnú.

### Umiestnenie

- Zariadenie umiestnite na miesto s dostatočnou cirkuláciou vzduchu, aby sa predišlo jeho zahrievaniu.
- Ak je hlasitosť nastavená dlhší čas na vyššiu úroveň, zariadenie sa na povrchu zahrieva. Nejde o poruchu. Povrchu zariadenia sa však nedotýkajte. Zariadenie neumiestňujte na miesta s nedostatočnou cirkuláciou vzduchu, aby nedochádzalo k jeho nadmernému prehrievaniu.
- Na zariadenie nič nekladte, aby ste nezakryli ventilačné otvory. Zariadenie je vybavené vysokovýkonným zosilňovačom. Ak sú ventilačné otvory zablokované, zariadenie sa môže prehriať a môže dôjsť k poruche.
- Zariadenie neumiestňujte na mäkký povrch (deka, plachta atď.) ani do blízkosti materiálov (záclony, závesy), ktoré by mohli brániť v cirkulácii vzduchu zablokovaním ventilačných otvorov.
- Zariadenie neumiestňujte do blízkosti tepelných zdrojov ako sú radiátory ani na miesta s priamym slnečným žiarením, nadmerne prašné miesta, miesta podliehajúce mechanickým vibráciám alebo otrasom.
- Zariadenie neumiestňujte na naklonený povrch. Zariadenie je určené na prevádzku vo vodorovnej polohe.
- Zariadenie ani disky neumiestňujte do blízkosti zariadení so silnými magnetmi, ako sú mikrovlnné rúry alebo veľké reproduktory.
- Na zariadenie nekladte ťažké predmety.

### Prevádzka

- Ak zariadenie prenesiete priamo zo studeného prostredia do teplého, alebo ak je zariadenie umiestnené vo veľmi vlhkej miestnosti, na optickom mechanizme riadiacej jednotky môže kondenzovať vlhkosť. Ak k tomu dôjde, zariadenie nemusí pracovať správne. V takomto prípade vyberte disk a ponechajte zariadenie zapnuté bez obsluhy cca pol hodiny, kým sa vlhkosť neodparí.
- Pred prenášaním systému vyberte zo zariadenia disk. V opačnom prípade sa môže disk poškodiť.
- V prípade vniknutia akéhokoľvek predmetu do zariadenia odpojte zariadenie od elektrickej siete a pred ďalším používaním nechajte zariadenie prekontrolovať v autorizovanom servise.

### Nastavenie hlasitosti

- Nezvyšujte hlasitosť počas reprodukcie časti s veľmi nízkou úrovňou zvuku alebo so žiadnym zvukovým signálom. V opačnom prípade môže dôjsť počas prehrávania pasáže s vysokou úrovňou zvuku k poškodeniu reproduktorov.

### Čistenie

- Povrch zariadenia, panel a ovládacie prvky čistite jemnou handričkou mierne navlhčenou v slabom roztoku čistiaceho prostriedku. Nepoužívajte žiadne drsné handričky, práškové prostriedky alebo rozpušťačlá ako lieh alebo benzín. Ak máte akékoľvek otázky alebo problémy týkajúce sa zariadenia, kontaktujte najbližšieho predajcu Sony.

### Čistiace disky, čističe diskov/šošoviek

- **Nepoužívajte čistiace disky, čističe diskov/šošoviek (vrátane typov na mokré a suché čistenie). Môžu zapríčiniť poruchu zariadenia.**

### Zobrazenie farieb na TV obrazovke

- Reproduktory systému môžu spôsobiť nesprávne zobrazovanie farieb na TV obrazovke. V takomto prípade vypnite TVP a opäť ho zapnite po cca 15 až 30 minútach. Ak sa farby stále zobrazujú nesprávne, premiestnite reproduktory ďalej od TVP.

#### DÔLEŽITÉ UPOZORNENIE

Upozornenie: Tento systém je schopný prehrávať statické video zábery na vašej TV obrazovke aj dlhší čas. Ak na TV obrazovke ponecháte dlhší čas pozastavený obraz alebo zobrazenú ponuku Menu, vystavujete váš TVP riziku trvalého poškodenia obrazovky. Projekčné TVP sú na takéto zaobchádzanie obzvlášť citlivé.

### Prenášanie systému

Pred prenášaním systému vyberte z neho disk a odpojte sieťovú šnúru od elektrickej zásuvky.

# Poznámky k diskom

## Zaobchádzanie s diskmi

- Disk chytajte len na okrajoch, aby ste predišli znečisteniu povrchu disku. Nedotýkajte sa povrchu disku.
- Na povrch disku nič nenalepujte.



- Disk nevystavujte priamemu slnečnému žiareniu ani tepelným zdrojom, ako sú klimatizačné potrubia, ani nenechávajte disk v zaparkovanom aute na slnku. Teplota v interiéri sa môže značne zvýšiť.
- Po skončení prehrávania odložte disk späť do obalu.

## Čistenie

- Pred prehrávaním vyčistite disk pomocou čistiacej handričky.  
Disk čistíte smerom od stredu k okraju.



- Na čistenie nepoužívajte rozpúšťadlá ako benzín, riedidlo, bežne dostupné čistiace prostriedky ani antistatické spreje určené na čistenie vinylových LP platní.

System dokáže prehrávať len štandardné okrúhle disky. Používaním neštandardných (iných, než okrúhlych) diskov (napr. štvorcových, v tvare srdca alebo hviezdy) môžete spôsobiť poruchu zariadenia.

Nepoužívajte disky s komerčne dostupnými doplnkami, napr. so štítkom alebo obopínacím prstencom.

# Riešenie problémov

Ak sa počas prevádzky systému vyskytne akýkoľvek problém, pokúste sa ho vyriešiť pomocou nižšie uvedeného prehľadu skôr, ako pristúpite k žiadosti o opravu. Ak nejaký problém pretrváva, obráťte sa na najbližšieho predajcu Sony.

Ak v servise dôjde počas opravy k výmene niektorých dielov, môže si servis staré diely ponechať. Ak používate pomocné zariadenie S-AIR (nedodávané), v prípade problému s funkciou S-AIR nechajte predajcu Sony preveriť kompletne zostavený systém (hlavné aj pomocné zariadenie S-AIR).

## Napájanie

| Príznak   | Riešenie   |
|---|--|
| Zariadenie sa nezapne.  | <ul style="list-style-type: none"><li>• Skontrolujte, či je sieťová šnúra správne pripojená do elektrickej zásuvky.</li><li>• Stlačte <b>I/⏻</b> po zmiznutí hlásenia "STANDBY" z displeja.</li></ul>  |
| Ak sa na displeji striedavo zobrazuje "PROTECTOR" a "PUSH POWER". | <p>Stlačením <b>I/⏻</b> vypnite zariadenie a po vypnutí zobrazenia "STANDBY" skontrolujte nasledovné položky.</p> <ul style="list-style-type: none"><li>• Nie sú reproduktorové káble + a – skratované?</li><li>• Používate len určené reproduktory?</li><li>• Neblokuje ničो ventilačné otvory na systéme?</li><li>• Po skontrolovaní a odstránení vyššie uvedených problémov znova zapnite systém. Ak sa problém nevyriešil ani po vykonaní uvedeného, kontaktujte najbližšieho predajcu Sony.</li></ul> |

## Obraz

| Príznak                             | Riešenie   |
|-------------------------------------|--|
| Nie je vidieť obraz.                | <ul style="list-style-type: none"><li>• Kábel SCART (EURO AV) nie je správne pripojený.</li><li>• Kábel SCART (EURO AV) je poškodený.</li><li>• Zariadenie nie je pripojené do správneho konektora EURO AV <b>⇨</b> INPUT (str. 20).</li><li>• Na TVP nie je správne zvolený vstupný video signál, takže nie je možné vidieť obraz zo systému.</li><li>• Skontrolujte nastavenie výstupného video signálu na systéme (str. 20).</li><li>• Prepojte prepojovací kábel správne.</li><li>• Zariadenie je pripojené k vstupnému konektoru HDCP-nekompatibilného zariadenia (indikátor "HDMI" na prednom paneli nesvieti) (str. 20).</li><li>• Ak konektor HDMI OUT používate na výstup video signálu, zmeňte nastavenie typu výstupného video signálu z konektora HDMI. Problém sa tým môže vyriešiť (str. 27).<br/>Pripojte zariadenie k TVP cez iný video konektor než HDMI OUT a zdroj vstupného signálu na TVP nastavte tak, aby sa zobrazil obraz z tohto systému. Zmeňte typ výstupného video signálu z konektora HDMI OUT a zdroj vstupného signálu na TVP prepnite späť na HDMI. Ak sa obraz stále nezobrazí, zopakujte postup a skúste iné voľby.</li></ul> |
| Dochádza k výskytu obrazového šumu. | <ul style="list-style-type: none"><li>• Disk je znečistený alebo chybný.</li><li>• Ak je signál z konektora EURO AV <b>⇨</b> OUTPUT (TO TV) rušený, zmeňte typ výstupného video signálu z konektora HDMI OUT nastavením [HDMI RESOLUTION] v ponuke [HDMI SETUP] na [720 × 480p]* (str. 27).<br/>* V závislosti od krajiny zakúpenia sa môže zobraziť [720 × 576p].</li></ul>   |

| Príznak  | Riešenie   |
|--|--|
| Obraz nevyplní celú obrazovku, aj keď v ponuke [VIDEO SETUP] nastavíte v položke [TV TYPE] príslušný formát. | <ul style="list-style-type: none"> <li>Formát je fixne zadaný na vašom disku.</li> </ul>   |
| Na TV obrazovke sa vyskytujú nesprávne farby.  | <p>Subwoofer a predné reproduktory systému sú magneticky tienené, aby sa zabránilo vplyvu magnetizmu. Niekedy sa však pri výskyte silného magnetu môže šírenie magnetického poľa vyskytnúť. V takomto prípade prekontrolujte nasledovné:</p> <ul style="list-style-type: none"> <li>Ak používate reproduktory pri CRT TVP alebo projektoroch, umiestnite reproduktory najmenej 0,3 m od TVP.</li> <li>Ak problém s nesprávnymi farbami pretrváva, vypnite TVP a po cca 15 až 30 minútach ho znova zapnite.</li> <li>Ak sa vyskytne akustická spätná väzba (pískanie), umiestnite reproduktory ďalej od TVP.</li> <li>Skontrolujte, či sa v blízkosti reproduktorov nenachádzajú žiadne magnetické predmety (magnetické prvky na podstavci pre TVP, zdravotnícke zariadenia, hračky atď.).</li> </ul> |

## Zvuk

| Príznak   | Riešenie   |
|---|--|
| Nie je počut zvuk.  | <ul style="list-style-type: none"> <li>Reproduktorové káble nie sú pevne pripojené.</li> <li>Ak je na displeji zobrazené "MUTING ON", stlačte na diaľkovom ovládaní MUTING.</li> <li>Systém je prepnutý v režime pozastavenia, alebo v režime spomaleného prehrávania. Stlačením ▷ obnovíte štandardné prehrávanie.</li> <li>Systém je v režime rýchleho posuvu vpred alebo vzad. Stlačením ▷ obnovíte štandardné prehrávanie.</li> <li>Skontrolujte umiestnenie reproduktorov (str. 55).</li> <li>Audio signál Super Audio CD disku nie je vyvedený na výstup z konektora HDMI OUT.</li> <li>Zariadenie pripojené do konektora HDMI OUT nepodporuje formát audio signálu. V takomto prípade nastavte [AUDIO (HDMI)] v ponuke [HDMI SETUP] na [ON] (str. 53).</li> </ul> |
| Cez konektor HDMI OUT sa nereprodukuje žiadny zvuk.                             | <ul style="list-style-type: none"> <li>Nastavte [AUDIO (HDMI)] v ponuke [HDMI SETUP] na [ON] (str. 53).</li> <li>Konektor HDMI OUT je pripojený k DVI zariadeniu (konektory DVI neodkážu prijímať audio signály).</li> <li>Na konektor HDMI OUT nie je vyvedený zvukový signál Super Audio CD diskov.</li> <li>Vyskúšajte nasledovné: ① Vypnite a znova zapnite toto zariadenie. ② Vypnite a znova zapnite pripojené zariadenie. ③ Odpojte a znova zapojte HDMI kábel.</li> </ul>  |
| Ľavý a pravý kanál sú nevyvážené, alebo sú zamenené.                            | <ul style="list-style-type: none"> <li>Skontrolujte, či sú reproduktory a zariadenia pripojené správne.</li> </ul>   |
| Zo subwoofera nie je počut zvuk.  | <ul style="list-style-type: none"> <li>Skontrolujte zapojenia a nastavenia reproduktorov (str. 19, 55).</li> <li>Zvoľte "A.F.D. STD" pre "DEC. MODE" (str. 30).</li> </ul>   |
| Zvuk nie je kvalitný (šumí).  | <ul style="list-style-type: none"> <li>Skontrolujte, či sú reproduktory a zariadenia pripojené správne.</li> <li>Skontrolujte, či sú prepojovacie káble umiestnené ďalej od transformátora alebo motora a vo vzdialenosti najmenej 3 metre od TVP alebo žiarivky.</li> <li>Presuňte TVP ďalej od audio zariadení.</li> <li>Konektory a koncovky káblov sú znečistené. Vyčistite ich jemnou handričkou, mierne navlhčenou v liehu.</li> <li>Vyčistite disk.</li> </ul>  |
| Počas prehrávania VIDEO CD, CD disku alebo súboru MP3 zvuk stráca stereo efekt. | <ul style="list-style-type: none"> <li>Stláčaním AUDIO nastavte [AUDIO] na [STEREO] (str. 35).</li> <li>Skontrolujte, či ste zariadenie pripojili správne.</li> </ul>  |

| Príznak   | Riešenie  |
|---|---|
| Pri prehrávaní zvukových stôp Dolby Digital, DTS alebo MPEG audio sú surround efekty ťažko počuteľné. | <ul style="list-style-type: none"> <li>• Overtte nastavenie “DEC. MODE” (str. 30).</li> <li>• Skontrolujte zapojenia a nastavenia reproduktorov (str. 19, 55).</li> <li>• V závislosti od DVD disku nemusí byť výstupný signál zaznamenaný pre všetky kanály 5.1-kanálového výstupu. Signál môže byť monofonický alebo stereofonický, aj keď je zvuková stopa zaznamenaná vo formáte Dolby Digital alebo MPEG audio.</li> </ul> |
| Zvuk je reprodukován len stredovým reproduktorom.   | <ul style="list-style-type: none"> <li>• V závislosti od disku môže byť zvuk reprodukován len stredovým reproduktorom.</li> </ul>   |
| Zvuk nie je reprodukován stredovým reproduktorom.   | <ul style="list-style-type: none"> <li>• Skontrolujte zapojenia a nastavenia reproduktorov (str. 19, 55).</li> <li>• Overtte nastavenie “DEC. MODE” (str. 30).</li> <li>• V závislosti od zdroja signálu môže byť efekt zo stredového reproduktora ťažko počuteľný.</li> <li>• Prehráva sa 2-kanálový zdroj signálu.</li> </ul>   |
| Zo surround reproduktorov nie je reprodukován zvuk alebo len slabý zvuk.                              | <ul style="list-style-type: none"> <li>• Skontrolujte zapojenia a nastavenia reproduktorov (str. 19, 55).</li> <li>• Overtte nastavenie “DEC. MODE” (str. 30).</li> <li>• V závislosti od zdroja signálu môže byť efekt zo surround reproduktorov ťažko počuteľný.</li> <li>• Prehráva sa 2-kanálový zdroj signálu.</li> </ul>  |
| Pri pripojení cez konektor DIGITAL IN COAXIAL/ OPTICAL sa nereprodukuje žiadny zvuk.                  | <ul style="list-style-type: none"> <li>• Vzorkovacia frekvencia vstupného signálu je viac než 48 kHz.</li> </ul>  |



## Prevádzka

| Príznak                                  | Riešenie   |
|--|--|
| Rozhlasové stanice nie je možné naladiť. | <ul style="list-style-type: none"> <li>• Skontrolujte, či je anténa správne pripojená. Nasmerujte anténu, alebo v prípade potreby pripojte externú anténu.</li> <li>• Signál stanice je príliš slabý (pri automatickom ladení). Použite priame ladenie.</li> <li>• V pamäti nie sú uložené žiadne stanice, alebo sa vymazali (ak vyvolávate uložené stanice). Uložte stanice (str. 58).</li> <li>• Stlačením DISPLAY zobrazte na displeji frekvenciu stanice.</li> </ul>                                 |
| V pásme AM počuť šum.                    | <ul style="list-style-type: none"> <li>• Upravte umiestnenie AM rámovej antény a kábla (str. 23).</li> </ul>   |
| Diaľkové ovládanie (DO) nefunguje.       | <ul style="list-style-type: none"> <li>• Medzi diaľkovým ovládaním a zariadením sú prekážky.</li> <li>• Vzdialenosť medzi diaľkovým ovládaním a zariadením je príliš veľká.</li> <li>• Diaľkové ovládanie nie je smerované na senzor signálov diaľkového ovládania na zariadení.</li> <li>• Batérie v diaľkovom ovládaní sú vybité.</li> </ul>   |
| Disk sa neprehráva.                      | <ul style="list-style-type: none"> <li>• Nie je vložený žiadny disk.</li> <li>• Disk je vložený naopak.<br/>Disk vkladajte správne, prehrávanou stranou smerom nadol.</li> <li>• Disk je zdeformovaný.</li> <li>• Systém nedokáže prehrávať CD-ROM disky atď. (str. 5).</li> <li>• Regionálny kód DVD disku nesúhlasí s kódom systému.</li> <li>• Vo vnútri zariadenia skondenzovala vlhkosť. Môže sa poškodiť snímacia šošovka. Vyberte disk a ponechajte zariadenie zapnuté cca pol hodiny.</li> </ul> |

| <b>Príznak</b>   | <b>Riešenie</b>   |
|--|---|
| Nie je možné prehrávať súbor MP3.  | <ul style="list-style-type: none"> <li>• DATA CD disk neobsahuje záznam so súbormi MP3 vo formáte vyhovujúcom štandardu ISO 9660 Level 1/2 alebo Joliet.</li> <li>• DATA DVD disk neobsahuje záznam so súbormi MP3 vo formáte vyhovujúcom štandardu UDF (Universal Disk Format).</li> <li>• Súbor MP3 nemá príponu “.MP3”.</li> <li>• Aj keď názov súboru obsahuje príponu “.MP3”, nejde o súbor vo formáte MP3.</li> <li>• Údaje nie sú dátami MPEG1 Audio Layer 3.</li> <li>• Systém nedokáže prehrávať audio stopy vo formáte MP3PRO.</li> <li>• [MODE (MUSIC, IMAGE)] je nastavené na [IMAGE] (str. 44).</li> <li>• Ak nie je možné zmeniť nastavenie [MODE (MUSIC, IMAGE)], vyberte a znova vložte disk, alebo vypnite a znova zapnite systém.</li> <li>• DATA CD/DATA DVD disk obsahuje video súbor DivX.</li> </ul>  |
| Nie je možné prehrávať súbory JPEG.  | <ul style="list-style-type: none"> <li>• DATA CD disk neobsahuje záznam so súbormi JPEG vo formáte vyhovujúcom štandardu ISO 9660 Level 1/Level 2 alebo Joliet.</li> <li>• DATA DVD disk neobsahuje záznam so súbormi JPEG vo formáte vyhovujúcom štandardu UDF (Universal Disk Format).</li> <li>• Súbor má inú príponu než “.JPEG” alebo “.JPG”.</li> <li>• Rozmer obrázka je väčší než 3072 (šírka) × 2048 (výška) v štandardnom režime alebo viac než 2 000 000 pixelov pri progresívnom súbore JPEG, ktorý sa využíva najmä na web-stránkach na Internete.</li> <li>• Rozmer je väčší než dokáže TV obrazovka zobrazit (takéto obrázky sú redukované).</li> <li>• [MODE (MUSIC, IMAGE)] je nastavené na [MUSIC] (str. 44).</li> <li>• Ak nie je možné zmeniť nastavenie [MODE (MUSIC, IMAGE)], vyberte a znova vložte disk, alebo vypnite a znova zapnite systém.</li> <li>• DATA CD/DATA DVD disk obsahuje video súbor DivX.</li> </ul> |
| Súbory formátu MP3 a JPEG sa začínú prehrávať súčasne.   | <ul style="list-style-type: none"> <li>• V ponuke [MODE (MUSIC, IMAGE)] je nastavené [AUTO] (str. 44).</li> </ul>   |
| Nie je možné prehrávať video súbor DivX.   | <ul style="list-style-type: none"> <li>• Súbor nie je vytvorený vo formáte DivX.</li> <li>• Súbor má inú príponu než “.AVI” alebo “.DIVX”.</li> <li>• DATA CD/DATA DVD disk nie je vo formáte DivX vyhovujúcom štandardu ISO 9660 Level 1/Level 2 alebo Joliet/UDF.</li> <li>• Súbor DivX má väčší rozmer obrazu než 720 (šírka) × 576 (výška).</li> </ul>  |
| Názvy priečinka/súboru nie sú zobrazené správne.   | <ul style="list-style-type: none"> <li>• Systém dokáže zobrazit len číslice a písmená abecedy. Akýkoľvek iný znak sa zobrazí ako [*].</li> </ul>  |
| Pri prehrávaní sa disk neprehráva od začiatku.   | <ul style="list-style-type: none"> <li>• Je zapnutá jedna z funkcií Program Play, Shuffle Play alebo Repeat Play. Stlačením CLEAR pred prehrávaním disku tieto funkcie zrušte.</li> <li>• Je zapnutá funkcia Resume Play. Na zariadení alebo na diaľkovom ovládaní stlačte  počas zastavenia, až potom spustíte prehrávanie (str. 37).</li> <li>• Menu titulov, DVD disku alebo PBC Menu sa automaticky zobrazuje na TV obrazovke.</li> </ul>  |
| Systém automaticky prehráva disk.  | <ul style="list-style-type: none"> <li>• DVD disk je vybavený funkciou automatického prehrávania.</li> </ul>  |
| Prehrávanie sa automaticky zastaví.  | <ul style="list-style-type: none"> <li>• Niektoré disky obsahujú signál automatického pozastavenia. Pri prehrávaní takéhoto disku systém zastaví prehrávanie pri dosiahnutí príslušného signálu automatického pozastavenia.</li> </ul>  |
| Niektoré funkcie ako zastavenie, vyhľadávanie, Slow-motion Play alebo Repeat Play nie sú dostupné. | <ul style="list-style-type: none"> <li>• Niektoré disky neumožňujú využívanie niektorých vyššie uvedených funkcií. Podrobnosti pozri v návode na použitie príslušného disku.</li> </ul>   |

| <b>Príznak</b>  | <b>Riešenie</b>   |
|---|---|
| Hlásenia sa na TV obrazovke nezobrazujú v požadovanom jazyku.                           | <ul style="list-style-type: none"> <li>• V ponuke Setup zvolte v položke [OSD] ponuky [LANGUAGE SETUP] požadovaný jazyk pre OSD zobrazenie (str. 51).</li> </ul>  |
| Jazyk pre zvukovú stopu sa nedá zmeniť.   | <ul style="list-style-type: none"> <li>• Na prehrávanom DVD disku nie sú zaznamenané viacjazyčné zvukové stopy.</li> <li>• Zmena jazyka pre zvuk nie je na DVD disku dostupná.</li> </ul>   |
| Jazyk pre titulky sa nedá zmeniť.   | <ul style="list-style-type: none"> <li>• Viacjazyčné titulky nie sú na DVD disku zaznamenané.</li> <li>• Zmena jazyka titulkov nie je na DVD disku dostupná.</li> </ul>   |
| Titulky nie je možné vypnúť.  | <ul style="list-style-type: none"> <li>• Niektoré DVD disky neumožňujú vypnutie titulkov.</li> </ul>  |
| Zorný uhol nie je možné zmeniť.   | <ul style="list-style-type: none"> <li>• Na práve prehrávanom DVD disku nie sú scény z viacerých zorných uhlov zaznamenané (str. 34).</li> <li>• Zmena zorných uhlov nie je na DVD disku dostupná.</li> </ul>   |
| Nie je možné vybrať disk a na displeji sa zobrazí hlásenie "LOCKED".                    | <ul style="list-style-type: none"> <li>• Obráťte sa na najbližšieho predajcu Sony alebo na autorizované servisné stredisko Sony.</li> </ul>   |
| Na TV obrazovke sa počas prehrávania DATA CD alebo DATA DVD disku zobrazí [Data error]. | <ul style="list-style-type: none"> <li>• Súbor MP3/JPEG/DivX, ktorý chcete prehrávať, je poškodený.</li> <li>• Údaje nie sú dátami MPEG1 Audio Layer 3.</li> <li>• Formát súboru JPEG nie je kompatibilný so štandardom DCF.</li> <li>• Súbor má príponu ".JPG" alebo ".JPEG", ale nie je vo formáte JPEG.</li> <li>• Prehrávaný súbor má príponu ".AVI" alebo ".DIVX", nejde však o formát DivX, prípadne je súbor vo formáte DivX, nie je však kompatibilný s certifikovanými profilmi DivX.</li> </ul>   |
| Systém nepracuje správne.   | <ul style="list-style-type: none"> <li>• Odpojte sieťovú šnúru od elektrickej zásuvky, potom ju po niekoľkých minútach znova zapojte.</li> </ul>  |
| Funkcia ovládania cez HDMI nefunguje.   | <ul style="list-style-type: none"> <li>• Ak na displeji nesvieti "HDMI", skontrolujte HDMI prepojenie (str. 20).</li> <li>• Nastavte [CONTROL FOR HDMI] v ponuke [HDMI SETUP] na [ON] (str. 52).</li> <li>• Zistite, či je pripojené zariadenie kompatibilné s funkciou [CONTROL FOR HDMI].</li> <li>• Skontrolujte, či je sieťová šnúra pripojeného zariadenia správne pripojená do elektrickej zásuvky.</li> <li>• Skontrolujte nastavenie funkcie ovládania cez HDMI na pripojenom zariadení. Podrobnosti pozri v návode na použitie príslušného zariadenia.</li> <li>• Ak zmeníte HDMI prepojenie, zapojte a odpojte sieťovú šnúru, alebo ak došlo k výpadku napájania, nastavte [CONTROL FOR HDMI] v ponuke [HDMI SETUP] na [OFF], potom nastavte [CONTROL FOR HDMI] v ponuke [HDMI SETUP] na [ON] (str. 52).</li> <li>• Podrobnosti pozri "Používanie funkcie ovládania cez HDMI pri funkcii "BRAVIA" Sync" (str. 62).</li> </ul> |
| Systém ani TVP nereprodukuje žiadny zvuk počas používania funkcie System Audio Control. | <ul style="list-style-type: none"> <li>• Nastavte [AUDIO (HDMI)] v ponuke [CUSTOM SETUP] na [ON] (str. 53).</li> <li>• Zistite, či je pripojený TVP kompatibilný s funkciou System Audio Control.</li> <li>• Podrobnosti pozri "Používanie funkcie ovládania cez HDMI pri funkcii "BRAVIA" Sync" (str. 62).</li> </ul>  |

## USB zariadenie

| Príznak   | Riešenie   |
|---|--|
| Na displeji sa zobrazí "OVERLOAD".  | <ul style="list-style-type: none"><li>• Zistil sa problém s úrovňou prúdového zaťaženia na  (USB) konektore. Vypnite systém a odpojte USB zariadenie od  (USB) konektora. Skontrolujte, či nie je problém na USB zariadení. Ak zobrazenie pretrváva, obráťte sa na najbližšieho predajcu Sony.</li></ul>   |
| Je používané USB zariadenie podporované?  | <ul style="list-style-type: none"><li>• Ak pripojíte nepodporované USB zariadenie, môžu vzniknúť nasledovné problémy. Pozri "USB zariadenia, z ktorých je možné prehrávať" (príloha), kde sú uvedené podporované typy zariadení.<ul style="list-style-type: none"><li>– USB zariadenie sa nespřístupní.</li><li>– Názvy priečinkov/súborov sa nezobrazia prostredníctvom systému.</li><li>– Prehrávanie nie je možné.</li><li>– Zvuk preskakuje.</li><li>– Vyskytuje sa šum.</li><li>– Reprodukujú sa rušený zvuk.</li><li>– Nahrávanie sa zastaví pred dokončením.</li></ul></li></ul>  |
| Nie je počuť zvuk.  | <ul style="list-style-type: none"><li>• USB zariadenie nie je správne pripojené. Vypnite systém a odpojte a znova zapojte USB zariadenie.</li></ul>  |
| Zvuk je rušený.   | <ul style="list-style-type: none"><li>• Dátový tok použitý pri kódovaní audio súborov bol nízky. Do USB zariadenia uložte audio súbory kódované s vyššími dátovými tokmi.</li></ul>  |
| Počuť šum, alebo zvuk vypadáva.   | <ul style="list-style-type: none"><li>• Vypnite systém a odpojte a znova zapojte USB zariadenie.</li><li>• Šum sa mohol zaznamenať počas ukladania/kopírovania. Odstráňte súbor a skúste zopakovať ukladanie/kopírovanie.</li><li>• Skopírujte súbory do PC, naformátujte USB zariadenie do formátu FAT12, FAT16 alebo FAT32 a znova skopírujte súbory do USB zariadenia.*<ul style="list-style-type: none"><li>* Tento systém podporuje formát FAT12, FAT16 a FAT32. Niektoré USB zariadenie však všetky uvedené formáty FAT nemusí podporovať. Podrobnosti pozri v návode na použitie USB zariadenia, alebo kontaktujte jeho predajcu/výrobcu.</li></ul></li></ul> |
| USB zariadenie sa nedá pripojiť do  (USB) konektora. | <ul style="list-style-type: none"><li>• USB zariadenie pripájate nesprávne. Pripojte USB zariadenie správne.</li></ul>   |
| USB zariadenie používané s iným zariadením nefunguje.   | <ul style="list-style-type: none"><li>• Záznam môže byť v nepodporovanom formáte. Dôležité súbory z USB zariadenia skopírujte (zálohujte) na pevný disk. Naformátujte USB zariadenie do formátu FAT12, FAT16 alebo FAT32 a znova skopírujte zálohované audio súbory do USB zariadenia.*<ul style="list-style-type: none"><li>* Tento systém podporuje formát FAT12, FAT16 a FAT32, niektoré USB zariadenie však všetky uvedené formáty FAT nemusí podporovať. Podrobnosti pozri v návode na použitie USB zariadenia, alebo kontaktujte jeho predajcu/výrobcu.</li></ul></li></ul>  |
| Dlhý čas sa zobrazuje "READING".  | <ul style="list-style-type: none"><li>• Čítanie môže trvať dlhý čas v nasledovných prípadoch.<ul style="list-style-type: none"><li>– Na USB zariadení je mnoho priečinkov alebo súborov.</li><li>– Štruktúra súborov je extrémne zložitá.</li><li>– Prekročila sa kapacita pamäte.</li><li>– Interná pamäť je fragmentovaná.</li></ul></li><li>• Spoločnosť Sony odporúča dodržiavať nasledovné.<ul style="list-style-type: none"><li>– Celkový počet priečinkov na USB zariadení: 200 alebo menej</li><li>– Celkový počet súborov v priečinku: 150 alebo menej</li></ul></li></ul>  |
| Chybné zobrazovanie.  | <ul style="list-style-type: none"><li>• Uložte dáta do USB zariadenia nanovo, pretože uložené dáta môžu byť poškodené.</li><li>• Systém dokáže zobrazovať len číslice a písmená abecedy. Iné znaky sa nezobrazia správne.</li></ul>  |



| Príznak   | Riešenie  |
|---|---|
| Počas prehrávania z USB zariadenia sa na displeji zobrazuje "DATA ERROR".                       | <ul style="list-style-type: none"> <li>• Audio súbor/súbor JPEG, ktorý chcete prehrávať, je poškodený.</li> <li>• Údaje nie sú dátami MPEG1 Audio Layer 3.</li> <li>• Formát súboru JPEG nie je kompatibilný so štandardom DCF.</li> <li>• Súbor má príponu ".JPG" alebo ".JPEG", ale nie je vo formáte JPEG.</li> </ul>  |
| Prehrávanie sa nespustí.  | <ul style="list-style-type: none"> <li>• Vypnite systém a odpojte a znova zapojte USB zariadenie.</li> <li>• Pripojte USB zariadenie, z ktorého systém dokáže prehrávať. Pozri "USB zariadenia, z ktorých je možné prehrávať" (príloha).</li> <li>• Stlačením  spustíte prehrávanie.</li> </ul>  |
| Prehrávanie sa nespustí od prvej skladby.   | <ul style="list-style-type: none"> <li>• Zrušte režim Repeat Play (str. 69).</li> </ul>   |
| Z USB zariadenia (audio súbor/ súbor JPEG) sa neprehráva.                                       | <ul style="list-style-type: none"> <li>• USB zariadenia naformátované do iných formátov než FAT12, FAT16 alebo FAT32 nie sú podporované.*</li> <li>• Súbor, ktorý je kódovaný alebo chránený heslom atď., nie je možné prehrávať.</li> <li>• Súbor MP3 nemá príponu ".MP3".</li> <li>• Súbor WMA nemá príponu ".wma".</li> <li>• Súbor AAC nemá príponu ".m4a".</li> <li>• Dáta nie sú v želanom formáte.</li> <li>• Súbor MP3 v inom formáte než MPEG 1 Audio Layer 3 nie je možné prehrávať.</li> <li>• Ak rozdelíte USB zariadenie do partícií, prehrávať bude možné len audio súbory z prvej partície.</li> <li>• Systém dokáže prehrávať len do 8. úrovne vetvenia priečinkov.</li> <li>• Pri audio súboroch/obrazových súboroch JPEG skontrolujte nastavenie [MODE (MUSIC, IMAGE)] (str. 66, 67).</li> <li>• Počet priečinkov presiahol 200.</li> <li>• Počet súborov presiahol 150.</li> <li>• Pri audio súboroch/obrazových súboroch JPEG obsahuje priečinkov viac než 150 súborov.</li> <li>• Obrazový súbor JPEG nemá príponu ".JPG" alebo ".JPEG".</li> <li>• Rozmer obrázka JPEG je väčší než 3072 (šírka) × 2048 (výška) v štandardnom režime alebo viac než 2 000 000 pixelov pri progresívnom súbore JPEG, ktorý sa využíva najmä na web-stránkach na Internete.</li> <li>• Obrázok JPEG s vysokým pomerom šírky k výške nie je možné prehrávať.</li> <li>• Súbor WMA vo formáte WMA DRM, bezstratovom formáte WMA Lossless alebo formáte WMA PRO nie je možné prehrávať.</li> <li>• Súbor AAC vo formáte AAC DRM alebo bezstratovom formáte AAC Lossless nie je možné prehrávať.</li> </ul> <p>* Tento systém podporuje formát FAT12, FAT16 a FAT32. Niektoré USB zariadenie však všetky uvedené formáty FAT nemusí podporovať. Podrobnosti pozri v návode na použitie USB zariadenia, alebo kontaktujte jeho predajcu/výrobcu.</p> |
| Spustenie prehrávania audio súborov/obrazových súborov JPEG trvá dlhšie než pri iných súboroch. | <ul style="list-style-type: none"> <li>• Keď systém načítá systém všetky súbory z USB zariadenia, spustenie prehrávania môže trvať dlhšie než zvyčajne, ak: <ul style="list-style-type: none"> <li>– Je počet priečinkov alebo súborov príliš veľký.</li> <li>– Je štruktúra priečinkov alebo súborov príliš zložitá.</li> <li>– Je kapacita pamäte príliš veľká.</li> <li>– Je súbor príliš veľký.</li> <li>– Je fyzická štruktúra v pamäti fragmentovaná.</li> </ul> </li> <li>• Spoločnosť Sony odporúča dodržiavať nasledovné. <ul style="list-style-type: none"> <li>– Celkový počet priečinkov na USB zariadení: 200 alebo menej</li> <li>– Celkový počet súborov v priečinku: 150 alebo menej</li> </ul> </li> </ul>   |

| <b>Príznak</b>   | <b>Riešenie</b>  |
|--|--|
| Nie je možné spustiť záznam/kopírovanie do USB zariadenia.         | <ul style="list-style-type: none"> <li>• Mohli vzniknúť nasledovné problémy. <ul style="list-style-type: none"> <li>– USB zariadenie je zaplnené.</li> <li>– Počet súborov MP3 a priečinkov na USB zariadení presiahol maximálny limit.</li> <li>– USB zariadenie má nastavenú ochranu pred zápisom.</li> </ul> </li> </ul>  |
| Záznam/kopírovanie sa zastaví pred dokončením.                     | <ul style="list-style-type: none"> <li>• Komunikačná rýchlosť USB zariadenia je príliš pomalá. Pripojte USB zariadenie, z ktorého systém dokáže prehrávať.</li> <li>• Ak sa mnohokrát vykonával záznam, kopírovanie a odstraňovanie dát, súborová štruktúra na USB zariadení sa stáva zložitou. Podľa návodu na použitie USB zariadenia naformátujte USB zariadenie. Ak problém pretrváva, obráťte sa na najbližšieho predajcu Sony.</li> </ul>  |
| Záznam na USB zariadenie skončil chybou.                           | <ul style="list-style-type: none"> <li>• Používate nepodporované USB zariadenie. Pozri “USB zariadenia, z ktorých je možné prehrávať” (príloha).</li> <li>• Počas záznamu/kopírovania ste USB zariadenie odpojili alebo vyplí. Odstráňte neúplne uložený súbor a zopakujte záznam/kopírovanie. Ak sa problém nevyrieši, USB zariadenie môže byť poškodené. Podľa návodu na použitie USB zariadenia naformátujte USB zariadenie. Ak problém pretrváva, obráťte sa na najbližšieho predajcu Sony.</li> </ul> |
| Audio súbory alebo priečinky na USB zariadení sa nedajú odstrániť. | <ul style="list-style-type: none"> <li>• Skontrolujte, či nie je na USB zariadení nastavená ochrana proti zápisu.</li> <li>• Počas odstraňovania ste USB zariadenie odpojili alebo vyplí. Odstráňte neúplne odstránený súbor. Ak sa problém nevyrieši, USB zariadenie môže byť poškodené. Podľa návodu na použitie USB zariadenia naformátujte USB zariadenie. Ak problém pretrváva, obráťte sa na najbližšieho predajcu Sony.</li> </ul>  |

## **Funkcia S-AIR**

| <b>Príznak</b>  | <b>Riešenie</b>   |
|---|---|
| <p>S-AIR prepojenie nie je aktívne (prenos zvuku nie je aktívny), napr. je indikátor na pomocnom zariadení S-AIR v nasledovnom stave:</p> <ul style="list-style-type: none"> <li>• Nesvieti.</li> <li>• Bliká.</li> <li>• Svetí načerveno.</li> </ul> | <ul style="list-style-type: none"> <li>• Ak používate aj iné hlavné zariadenie S-AIR, umiestnite ho viac než 8 m od tohto zariadenia.</li> <li>• Overte ID pre toto aj pomocné zariadenie S-AIR (str. 76).</li> <li>• Spárovali ste toto s iným pomocným zariadením S-AIR. Spárujte želané pomocné zariadenie S-AIR (str. 78).</li> <li>• Toto zariadenie je spárované s iným pomocným zariadením S-AIR. Zrušte spárovanie.</li> <li>• Hlavné a pomocné zariadenie S-AIR umiestnite ďalej od iných bezdrôtových produktov.</li> <li>• Prestaňte používať iný bezdrôtový produkt.</li> <li>• Pomocné zariadenie S-AIR je vypnuté. Zapojte sieťovú šnúru a zapnite pomocné zariadenie S-AIR.</li> </ul> |

| <b>Príznak</b>                             | <b>Riešenie</b>   |
|--|---|
| Zvuk nie je reprodukováný produktom S-AIR. | <ul style="list-style-type: none"> <li>• Ak používate aj iné hlavné zariadenie S-AIR, umiestnite ho viac než 8 m od tohto zariadenia.</li> <li>• Overte ID pre toto aj pomocné zariadenie S-AIR (str. 76).</li> <li>• Skontrolujte nastavenie párovania (str. 78).</li> <li>• Hlavné a pomocné zariadenie S-AIR umiestnite bližšie k sebe.</li> <li>• Nepoužívajte zariadenia generujúce elektromagnetické žiarenie (napr. mikrovlnná rúra).</li> <li>• Hlavné a pomocné zariadenie S-AIR umiestnite ďalej od iných bezdrôtových produktov.</li> <li>• Prestaňte používať iný bezdrôtový produkt.</li> <li>• Zmeňte nastavenie “RF CHANGE” (str. 80).</li> <li>• Zmeňte nastavenia ID pre hlavné aj pomocné zariadenie S-AIR.</li> <li>• Vypnite toto aj pomocné zariadenie S-AIR a potom ich znova zapnite.</li> </ul> |
| Počuť šum, alebo zvuk vypadáva.            | <ul style="list-style-type: none"> <li>• Ak používate aj iné hlavné zariadenie S-AIR, umiestnite ho viac než 8 m od tohto zariadenia.</li> <li>• Hlavné a pomocné zariadenie S-AIR umiestnite bližšie k sebe.</li> <li>• Nepoužívajte zariadenia generujúce elektromagnetické žiarenie (napr. mikrovlnná rúra).</li> <li>• Hlavné a pomocné zariadenie S-AIR umiestnite ďalej od iných bezdrôtových produktov.</li> <li>• Prestaňte používať iný bezdrôtový produkt.</li> <li>• Zmeňte nastavenie “RF CHANGE” (str. 80).</li> <li>• Zmeňte nastavenia ID pre hlavné aj pomocné zariadenie S-AIR.</li> </ul>   |

# Samodiagnostická funkcia

## *(Keď sa na displeji zobrazia písmená/čísllice)*

Po aktivovaní samodiagnostickej funkcie (aby sa zabránilo poškodeniu systému) bliká za účelom upozornenia na vzniknutý problém na obrazovke alebo na displeji predného panela päťmiestny servisný kód (napr. C 13 50) pozostávajúci z kombinácie písmena a 4 číslíc. V takomto prípade skontrolujte nasledovný prehľad.

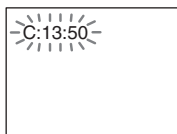

## Zobrazenie čísla verzie na TV obrazovke

Po zapnutí systému sa na obrazovke môže zobraziť číslo verzie [VER.X.XX] (X je nejaké číslo). Aj keď nejde o poruchu a táto funkcia sa využíva len autorizovaným servisom Sony, normálna prevádzka systému nebude možná. Ak chcete systém používať, vypnite ho a znova ho zapnite.



| Prvé tri znaky servisného kódu | Príčina a/alebo riešenie |
|--------------------------------|--------------------------|
|--------------------------------|--------------------------|

|                              |  |
|------------------------------|--|
| C 13                         | Disk je znečistený.<br>➔ Vyčistite disk pomocou jemnej handričky (str. 90).  |
| C 31                         | Disk nie je správne vložený.<br>➔ Reštartujte systém, potom vložte disk správne.   |
| E XX<br>(XX je nejaké číslo) | Aby sa predišlo poruche systému, automaticky sa aktivovala samodiagnostická funkcia.<br>➔ Kontaktujte najbližšieho predajcu Sony alebo autorizované servisné stredisko Sony a informujte ich o zobrazenom 5-miestnom kóde.<br>Príklad: E 61 10 |

# Technické údaje

## Zosilňovač

|                             |  |
|-----------------------------|--|
| Režim Stereo (menovitý)     | 108 W + 108 W<br>(pri 3 Ohm, 1 kHz, 1 %<br>celkové harmonické<br>skreslenie (ďalej THD))   |
| Režim Surround (referenčný) | Výstupný výkon RMS<br>FL/FR/C/SL/SR*: 142 W<br>(na kanál pri 3 Ohm,<br>1 kHz, 10 % THD)<br>Subwoofer*: 140 W (pri<br>3 Ohm, 80 Hz, 10 % THD) |

\* V závislosti od nastavení režimu dekódovania a zdrojov zvukového signálu nemusí byť na výstupe žiadny zvukový signál.

### Vstupy (Analogové)

|               |                       |
|---------------|-----------------------|
| TV (AUDIO IN) | Citlivosť: 450/250 mV |
| AUDIO IN      | Citlivosť: 250/125 mV |

### Vstupy (Digitálne)

|                            |                      |
|----------------------------|----------------------|
| TV (COAXIAL IN/OPTICAL IN) | Impedancia: 75 Ohm/– |
|----------------------------|----------------------|

### Výstupy (Analogové)

|        |  |
|--------|--|
| PHONES | Pre pripojenie slúchadiel s nízkou aj vysokou impedanciou. |
|--------|--|

## Super Audio CD/DVD systém

|       |   |
|-------|---|
| Laser | Polovodičový laser<br>(Super Audio CD/DVD:<br>$\lambda = 650 \text{ nm}$ )<br>(CD: $\lambda = 790 \text{ nm}$ )<br>Vyžarovanie: nepretržité |
|-------|---|

Prenosový systém (norma) PAL/NTSC

## USB

Podporovaný dátový tok

|                             |                    |
|-----------------------------|--------------------|
| MP3 (MPEG 1 Audio Layer-3): | 32 kb/s - 320 kb/s |
| WMA:                        | 48 kb/s - 192 kb/s |
| AAC:                        | 48 kb/s - 320 kb/s |

Vzorkovacie frekvencie

|                             |                |
|-----------------------------|----------------|
| MP3 (MPEG 1 Audio Layer-3): | 32/44,1/48 kHz |
| WMA:                        | 44,1 kHz       |
| AAC:                        | 44,1 kHz       |

↔ (USB) konektor:

Maximálna prúdová záťaž: 500 mA

## Rádio (tuner)

|        |  |
|--------|--|
| Systém | PLL quartz-locked digital synthesizer systém |
|--------|--|

Pásmo FM

Ladiaci rozsah

Modely pre Severnú Ameriku:

87,5 MHz – 108,0 MHz  
(krok ladenia 100 kHz)

Ostatné modely: 87,5 MHz – 108,0 MHz  
(krok ladenia 50 kHz)

|                    |                     |
|--------------------|---------------------|
| Anténa             | FM drôtová anténa   |
| Anténové konektory | 75 Ohm, asymetrický |
| Medzifrekvenca     | 10,7 MHz            |

Pásmo AM

Ladiaci rozsah

Modely pre Severnú Ameriku, Mexiko a Latinskú Ameriku:

530 kHz – 1 710 kHz  
(krok ladenia 10 kHz)  
531 kHz – 1 710 kHz  
(krok ladenia 9 kHz)

Modely pre Európu, Rusko a Stredný Východ:

531 kHz – 1 602 kHz  
(krok ladenia 9 kHz)

Modely pre Austráliu a Nový Zéland:

531 kHz – 1 710 kHz  
(krok ladenia 9 kHz)  
530 kHz – 1 710 kHz  
(krok ladenia 10 kHz)

Ostatné modely:

531 kHz – 1 602 kHz  
(krok ladenia 9 kHz)  
530 kHz – 1 610 kHz  
(krok ladenia 10 kHz)

Anténa

AM rámová anténa

Medzifrekvenca

450 kHz

## Video

Výstupy

VIDEO: 1 V<sub>s</sub>-š, 75 Ohm  
R/G/B: 0,7 V<sub>s</sub>-š, 75 Ohm  
HDMI OUT: Typ A  
(19 pinov)

## Reproduktory

### Predné (SS-TS82)

Systém reproduktora

Širokopásmové, typ Bass reflex, magneticky tienené  
65 mm, kónusový typ  
3 Ohm  
108 mm × 540 mm × 78 mm  
(š/v/h)

Reproduktor

Menovitá impedancia

Rozmery (cca)

290 mm × 1 045 mm  
- 1 230 mm × 290 mm (š/v/h)  
vrátane podstavca

Hmotnosť (cca)

1,2 kg  
2,9 kg vrátane podstavca

### Stredový (SS-CT80)

Systém reproduktora

Širokopásmové, typ Bass reflex, magneticky tienené

Reproduktor

Menovitá impedancia

Rozmery (cca)

65 mm, kónusový typ  
3 Ohm  
265 mm × 93 mm × 71 mm  
(š/v/h)

Hmotnosť (cca)

0,7 kg

### Surround (SS-TS80)

Systém reproduktora

Širokopásmové, typ Bass reflex, magneticky tienené

|                     |                                    |
|---------------------|------------------------------------|
| Reproduktor         | 65 mm, kónusový typ                |
| Menovitá impedancia | 3 Ohm                              |
| Rozmery (cca)       | 103 mm × 164 mm × 82 mm<br>(š/v/h) |
| Hmotnosť (cca)      | 0,6 kg                             |

### Subwoofer (SS-WS80)

|                     |                                     |
|---------------------|-------------------------------------|
| Systém reproduktora | Subwoofer typu<br>Bass reflex       |
| Reproduktor         | 160 mm, kónusový typ                |
| Menovitá impedancia | 3 Ohm                               |
| Rozmery (cca)       | 205 mm × 325 mm × 325 mm<br>(š/v/h) |
| Hmotnosť (cca)      | 5,2 kg                              |

### Všeobecne

|   |  |
|---|--|
| Napájanie                                       | Striedavé napätie (AC)<br>220 V – 240 V,<br>50/60 Hz                     |
| Príkon  | Zapnutý: 170 W<br>Pohotovostný režim: 0,3 W<br>(v režime úspory energie) |
| Výstupné napätie (DIGITAL MEDIA PORT)           | Jednosmerné (DC) 5 V   |
| Výstupné prúdové zaťaženie (DIGITAL MEDIA PORT) | 700 mA   |
| Rozmery (cca)                                   | 430 mm × 66 mm × 385 mm<br>(š/v/h) vrátane<br>prečnievajúcich častí      |
| Hmotnosť (cca)                                  | 4,2 kg   |

Právo na zmeny vyhradené.



- Príkon v pohotovostnom režime 0,3 W.
- Na plošných spojoch nie sú použité samozhasínajúce halogenidové prísady.
- Plne digitálnym zesilňovačom S-master sa dosahuje viac než 85% účinnosť výkonu.

## Slovník

### Digital Cinema Auto Calibration

Technológia Digital Cinema Auto Calibration bola vyvinutá spoločnosťou Sony za účelom automatického zmerania a vykonania nastavení reproduktorov pre dané prostredie v krátkom čase.

### Dolby Digital

Tento zvukový formát pre kinosály vznikol zdokonalením systému Dolby Surround Pro Logic. Surround kanál je stereofonický a s rozšíreným pásmom a v tomto formáte je aj jeden oddelený kanál subwoofera pre reprodukciu nízkych frekvencií. Formát sa tiež nazýva "5.1", pretože sa kanál pre subwoofer počíta ako 0.1 kanál (keďže pracuje len vtedy, keď je potreba reprodukcie hlbokých tónov). Všetkých 6 kanálov je pri tomto formáte zaznamenávaných zvlášť, čím sa dosiahne dôkladné oddelenie všetkých kanálov. Navyše, keďže sú všetky signály spracované digitálne, došlo k minimalizácii výskytu rušenia signálu.

### Dolby Pro Logic II

Systém Dolby Pro Logic II vytvorí päť širokopásmových výstupných kanálov z dvojkanálových zdrojov zvuku. Túto funkciu plní vysokočistý maticový (Matrix) surround dekodér, ktorý extrahuje priestorové vlastnosti pôvodného záznamu bez pridávania nových zvukov alebo tónových zafarbení.

### ■ Movie mode (Režim pre film)

Režim pre film sa používa pri stereo televíznom vysielaní a všetkých programoch kódovaných systémom Dolby Surround. Výsledkom je dokonalejšia smerovosť zvukového poľa, ktorá simuluje kvalitu zvuku s oddelenými 5.1 kanálmi.

### ■ Music mode (Režim pre hudbu)

Režim pre hudbu sa používa pri stereo hudobných záznamoch a poskytuje široký a hlboký zvukový priestor.

### Dolby Surround Pro Logic

Ako jedna z metód dekódovania zvuku Dolby Surround, vytvorí metóda Dolby Surround Pro Logic z dvojkanálového zvuku štvorkanálový zvuk. V porovnaní s predošlým systémom Dolby Surround, systém Dolby Surround Pro Logic reprodukuje ľavo-pravú panoramaticku prirodzenejšie a presnejšie lokalizuje zvuky.

Pre maximálne využitie systému Dolby Surround Pro Logic je potrebné pripojiť pár surround reproduktorov a stredový reproduktor. Surround reproduktory reprodukovujú monofonický zvuk.

## DTS

Technológia spracovania zvuku vyvinutá spoločnosťou Dolby Laboratories, Inc. Táto technológia využíva 5.1-kanálový priestorový zvuk. Zadný kanál je stereofonický a v tomto formáte je aj jeden oddelený kanál pre subwoofer. DTS tiež disponuje 5.1 oddelenými kanálmi vo vysokej kvalite digitálneho zvuku. Precízne oddelenie všetkých kanálov je zabezpečené samostatným uložením kanálov na disk a ich digitálnym spracovaním.

## HDMI (High-Definition Multimedia Interface - Multimediálne rozhranie s vysokým rozlíšením)

HDMI je rozhranie podporujúce obrazové a zvukové signály pri jednom digitálnom zapojení, čo vám umožní sledovať vysokokvalitný digitálny obraz aj zvuk. HDMI špecifikácie sú kompatibilné s technológiou HDCP (High-bandwidth Digital Content Protection - Ochrana širokopásmových prenosov digitálneho záznamu), ktorá slúži na ochranu proti kopírovaniu a obsahuje kódovaciu technológiu pre digitálne video signály.

## Parental Control

Funkcia DVD diskov, ktorá umožňuje obmedzenie prehrávania podľa veku používateľa a úrovne obmedzenia pre danú krajinu. Obmedzenia závisia od daného disku. Po zapnutí tejto funkcie je prehrávanie úplne znemožnené, násilné scény sa vynechajú alebo sa nahradia inými scénami a pod.

## S-AIR (Sony Audio Interactive Radio frekvencia)

V poslednom čase sa zaznamenal prudký rozmach DVD médií, digitálneho vysielania a ďalších vysokokvalitných médií.

Za účelom prenosu signálu z takýchto kvalitných médií bez straty na kvalite vyvinula spoločnosť Sony technológiu pod názvom "S-AIR" určenú pre rádiový prenos digitálnych audio signálov bez použitia kompresie a aplikovala ju do systému EZW-RT10/EZW-T100.

Táto technológia prenáša digitálne audio signály bez použitia kompresie pomocou frekvenčného

pásmu 2,4 GHz v pásme ISM (Industrial, Scientific, and Medical band - pásmo pre priemysel, vedu a zdravotníctvo), ktoré je typické pre bezdrôtové siete LAN a Bluetooth aplikácie.

## Super Audio CD

Super Audio CD je nový štandard vysokokvalitného audio disku, pri ktorom je hudba zaznamenaná vo formáte DSD (Direct Stream Digital) (bežné CD disky sú zaznamenané vo formáte PCM). Pri formáte DSD, ktorý využíva až 64x vyššiu vzorkovaciu frekvenciu než pri bežnom CD disku a 1-bitovú kvantizáciu, sa dosahuje širší frekvenčný aj dynamický rozsah v rámci počtateľného frekvenčného pásma. Takto sa umožní reprodukcia zvuku, ktorý sa maximálne približuje originálnemu zvuku.

### ■ Typy Super Audio CD diskov

Rozlišujú sa dva druhy diskov, podľa kombinácie vrstvy Super Audio CD a CD.

- Vrstva Super Audio CD: Vrstva s vysokou hustotou Super Audio CD disku.
- Vrstva CD<sup>1)</sup>: Vrstva, ktorú dokážu čítať bežné CD prehrávače.

Jednovrstvový disk  
(disk s jedinou vrstvou Super Audio CD)

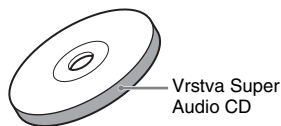

Hybridný disk<sup>2)</sup>  
(disk s vrstvou Super Audio CD aj vrstvou CD)

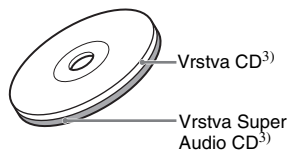

Vrstva Super Audio CD pozostáva z 2-kanálovej alebo multikanálovej časti.

- 2-kanálová časť: Časť, na ktorej je záznam 2-kanálového zvuku.
- Multikanálová časť: Časť, na ktorej je záznam multikanálového zvuku (až 5.1 kanálov).

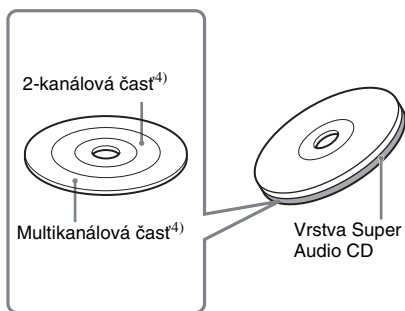

- <sup>1)</sup>Vrstvu CD je možné prehrávať aj v bežných CD prehrávačoch.
- <sup>2)</sup>Keďže sú obidve vrstvy na jednej strane, nie je potrebné disk otáčať.
- <sup>3)</sup>Výber vrstvy pozri “Zmena vrstvy prehrávania pri prehrávaní hybridných Super Audio CD diskov” (str. 36).
- <sup>4)</sup>Výber časti pozri “Výber časti prehrávania pri Super Audio CD diskoch obsahujúcich 2-kanalovú + Multikanalovú časť” (str. 36).



# Tabuľka kódov jazykov

Pravopis jazykov zodpovedá štandardu ISO 639: 1988 (E/F).

| Kód  | Jazyk              | Kód  | Jazyk        | Kód         | Jazyk         | Kód  | Jazyk        |
|------|--------------------|------|--------------|-------------|---------------|------|--------------|
| 1027 | Afar               | 1183 | Irish        | 1347        | Maori         | 1507 | Samoan       |
| 1028 | Abkhazian          | 1186 | Scots Gaelic | 1349        | Macedonian    | 1508 | Shona        |
| 1032 | Afrikaans          | 1194 | Galician     | 1350        | Malayalam     | 1509 | Somali       |
| 1039 | Amharic            | 1196 | Guarani      | 1352        | Mongolian     | 1511 | Albanian     |
| 1044 | Arabic             | 1203 | Gujarati     | 1353        | Moldavian     | 1512 | Serbian      |
| 1045 | Assamese           | 1209 | Hausa        | 1356        | Marathi       | 1513 | Siswati      |
| 1051 | Aymara             | 1217 | Hindi        | 1357        | Malay         | 1514 | Sesotho      |
| 1052 | Azerbajjani        | 1226 | Croatian     | 1358        | Maltese       | 1515 | Sundanese    |
| 1053 | Bashkir            | 1229 | Hungarian    | 1363        | Burmese       | 1516 | Swedish      |
| 1057 | Byelorussian       | 1233 | Armenian     | 1365        | Nauru         | 1517 | Swahili      |
| 1059 | Bulgarian          | 1235 | Interlingua  | 1369        | Nepali        | 1521 | Tamil        |
| 1060 | Bihari             | 1239 | Interlingue  | 1376        | Dutch         | 1525 | Telugu       |
| 1061 | Bislama            | 1245 | Inupiak      | 1379        | Norwegian     | 1527 | Tajik        |
| 1066 | Bengali;<br>Bangla | 1248 | Indonesian   | 1393        | Occitan       | 1528 | Thai         |
| 1067 | Tibetan            | 1253 | Icelandic    | 1403        | (Afan)Oromo   | 1529 | Tigrinya     |
| 1070 | Breton             | 1254 | Italian      | 1408        | Oriya         | 1531 | Turkmen      |
| 1079 | Catalan            | 1257 | Hebrew       | 1417        | Punjabi       | 1532 | Tagalog      |
| 1093 | Corsican           | 1261 | Japanese     | 1428        | Polish        | 1534 | Setswana     |
| 1097 | Czech              | 1269 | Yiddish      | 1435        | Pashto;       | 1535 | Tonga        |
| 1103 | Welsh              | 1283 | Javanese     |             | Pushto        | 1538 | Turkish      |
| 1105 | Danish             | 1287 | Georgian     | 1436        | Portuguese    | 1539 | Tsonga       |
| 1109 | German             | 1297 | Kazakh       | 1463        | Quechua       | 1540 | Tatar        |
| 1130 | Bhutani            | 1298 | Greenlandic  | 1481        | Rhaeto-       | 1543 | Twi          |
| 1142 | Greek              | 1299 | Cambodian    |             | Romance       | 1557 | Ukrainian    |
| 1144 | English            | 1300 | Kannada      | 1482        | Kirundi       | 1564 | Urdu         |
| 1145 | Esperanto          | 1301 | Korean       | 1483        | Romanian      | 1572 | Uzbek        |
| 1149 | Spanish            | 1305 | Kashmiri     | 1489        | Russian       | 1581 | Vietnamese   |
| 1150 | Estonian           | 1307 | Kurdish      | 1491        | Kinyarwanda   | 1587 | Volapük      |
| 1151 | Basque             | 1311 | Kirghiz      | 1495        | Sanskrit      | 1613 | Wolof        |
| 1157 | Persian            | 1313 | Latin        | 1498        | Sindhi        | 1632 | Xhosa        |
| 1165 | Finnish            | 1326 | Lingala      | 1501        | Sangho        | 1665 | Yoruba       |
| 1166 | Fiji               | 1327 | Laothian     | 1502        | Serbo-        | 1684 | Chinese      |
| 1171 | Faroese            | 1332 | Lithuanian   |             | Croatian      | 1697 | Zulu         |
| 1174 | French             | 1334 | Latvian;     | 1503        | Singhalese    |      |              |
| 1181 | Frisian            | 1345 | Lettish      | <b>1505</b> | <b>Slovak</b> |      |              |
|      |                    |      | Malagasy     | 1506        | Slovenian     | 1703 | Bez uvedenia |

Ďalšie informácie

## Prehľad kódov oblastí Parental Control

| Kód  | Oblasť    | Kód  | Oblasť     | Kód  | Oblasť      | Kód  | Oblasť            |
|------|-----------|------|------------|------|-------------|------|-------------------|
| 2044 | Argentína | 2165 | Fínsko     | 2362 | Mexiko      | 2149 | Španielsko        |
| 2047 | Austrália | 2174 | Francúzsko | 2376 | Holandsko   | 2499 | Švédsko           |
| 2046 | Rakúsko   | 2109 | Nemecko    | 2390 | Nový Zéland | 2086 | Švajčiarsko       |
| 2057 | Belgicko  | 2248 | India      | 2379 | Nórsko      | 2528 | Thajsko           |
| 2070 | Brazília  | 2238 | Indonézia  | 2427 | Pakistan    | 2184 | Veľká<br>Británia |
| 2079 | Kanada    | 2254 | Taliano    | 2424 | Filipíny    |      |                   |
| 2090 | Chile     | 2276 | Japonsko   | 2436 | Portugalsko |      |                   |
| 2092 | Čína      | 2304 | Kórea      | 2489 | Rusko       |      |                   |
| 2115 | Dánsko    | 2363 | Malajzia   | 2501 | Singapur    |      |                   |

# Index častí a ovládacích prvků

Podrobnosti pozri na príslušných stranách, ktorých čísla sú uvedené v zátvorkách.

## Predný panel

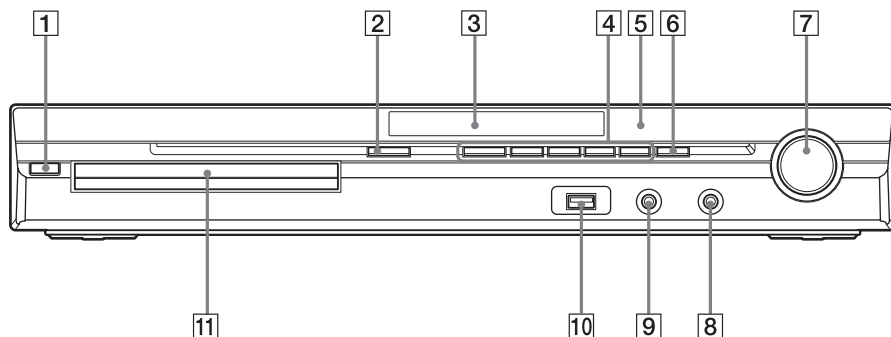

- 1 I/O (zapnutie/pohotovostný režim) (25, 88)
- 2 ≡ (otvorenie/zatvorenie) (33)
- 3 Displej (108)
- 4 Tlačidlá ovládania prehrávania (33)
- 5  (senzor diaľkového ovládania) (9)
- 6 FUNCTION (28)

- 7 Ovládač VOLUME (33)
- 8 Konektor PHONES (33)
- 9 Konektor AUDIO IN/A.CAL MIC (21, 82, 25)
- 10  (USB) konektor (65)
- 11 Nosič disku (33)

## Zadný panel

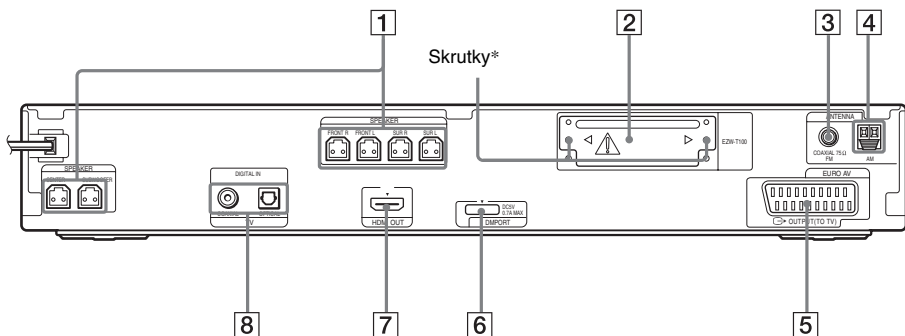

**1** Konektory SPEAKER (19)

**2** Slot EZW-T100 (21)

**3** Konektor COAXIAL 75Ω FM (23)

**4** Konektory AM (23)

**5** Konektor EURO AV → OUTPUT  
(TO TV) (20)

**6** Konektor DMPORT  
(DIGITAL MEDIA PORT) (21, 74)

**7** Konektor HDMI OUT (20)

**8** Konektory TV  
(DIGITAL IN COAXIAL/OPTICAL) (20)

\*  **UPOZORNENIE**

Nevyberajte skrutky pred inštalovaním  
EZW-T100.

## Indikácie na displeji

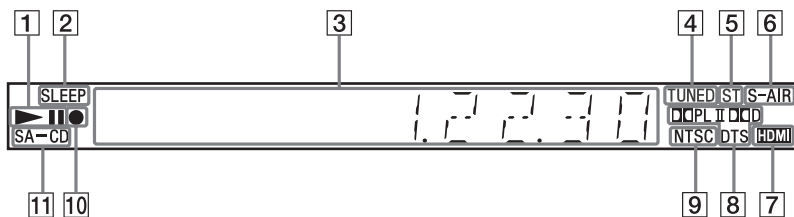

- 1 Stav prehrávania
- 2 Bliká, ak je nastavený vypínací časovač. (84)
- 3 Zobrazenie stavu systému (napr. číslo kapitoly, titulu, stopy/skladby, informácia o čase, frekvencia stanice, stav prehrávania, režim dekódovania atď.).
- 4 Rozsvieti sa, ak je naladená rozhlasová stanica. (len rádio) (58)
- 5 Monofonický/Stereofonický príjem (len rádio) (59)
- 6 Svieti, keď je zasunutý S-AIR vysielateľ (nedodávaný) a systém vysiela zvukový signál. (75)
- 7 Svieti, ak je konektor HDMI OUT správne prepojený s HDCP (High-bandwidth Digital Content Protection)-kompatibilným zariadením so vstupným HDMI alebo DVI (Digital Visual Interface) konektorom. (20)
- 8 Aktuálny surround formát (neplatí pre súbory JPEG)
- 9 Rozsvieti sa, ak je vložený disk so záznamom v norme NTSC.
- 10 Svieti počas záznamu/kopírovania do USB zariadenia. (71)
- 11 Rozsvieti sa, ak je vložený Super Audio CD/CD disk. (36)

# Dialkové ovládanie (DO)

| ABECEDNÉ PORADIE                                       |  | POPIS TLAČIDIEL  |
|--|--|--|
| <b>A – O</b>   | <b>P – Z</b>                           |  |
| ANGLE <b>3</b> (34)                                    | PICTURE NAVI <b>15</b> (43, 67)        | Číselné tlačidlá <b>14</b> (37, 58, 83)                      |
| AUDIO <b>16</b> (35)                                   | PRESET +/- <b>27</b> (59)              | <b>1</b> (zapnutie/pohotovostný režim) <b>1</b> (24, 25, 33) |
| CLEAR <b>32</b> (38, 50, 59)                           | PROG +/- <b>27</b> (83)                | TV <b>1</b> (zapnutie/pohotovostný režim) <b>19</b> (83)     |
| D.TUNING <b>22</b> (59)                                | S-AIR MODE <b>4</b>                    | <b>←/↑/↓/→/⊕</b> <b>12</b><br>(24, 25, 36, 38, 58, 81)       |
| DISC SKIP <sup>1)</sup> <b>33</b>                      | SLEEP <b>17</b> (84)                   | <b>←•/•→</b> REPLAY/ADVANCE <b>9</b> (33)                    |
| DISPLAY <b>21</b> (60, 70, 85)                         | SOUND MODE <b>5</b> (32)               | <b>⏮/▶/▶▶</b> <b>27</b> (33)                                 |
| DVD MENU <b>25</b> (41)                                | SUBTITLE <b>22</b> (35)                | <b>⏮/▶▶▶</b> <b>10</b> (33)                                  |
| DVD TOP MENU <b>13</b> (41)                            | SYSTEM MENU <b>24</b> (24, 29, 84, 85) | STEP <b>⏮/▶▶</b> <b>9</b> (33)                               |
| DYNAMIC BASS <b>6</b> (84)                             | THEATRE <b>18</b> (62)                 | SLOW <b>⏮/▶▶</b> <b>10</b> (33)                              |
| ENTER <sup>2)</sup> <b>24</b> (24, 25, 36, 38, 58, 81) | TOOLS <b>26</b> (83)                   | ▷ (prehrávanie) <b>30</b> (33)                               |
| FUNCTION +/- <b>2</b> (28, 33)                         | TUNING +/- <b>10</b> (58)              | ■ (zastavenie) <b>28</b> (33)                                |
| MENU <b>25</b> (83)                                    | TV <b>29</b> (83)                      | ⏸ (pozastavenie) <b>11</b> (33)                              |
| MUTING <b>7</b> (33)                                   | TV INPUT <b>20</b> (83)                | ⏻ DISPLAY <sup>3)</sup> <b>26</b> (25, 36, 38, 81)           |
| NIGHT <b>23</b> (84)                                   | TV VOL +/- <b>34</b> (83)              | ↶ RETURN <b>31</b> (37, 83)                                  |
| ONE-TOUCH PLAY <b>35</b> (63)                          | VOLUME +/- <b>8</b> (33)               | -/-- <b>32</b> (83)  |

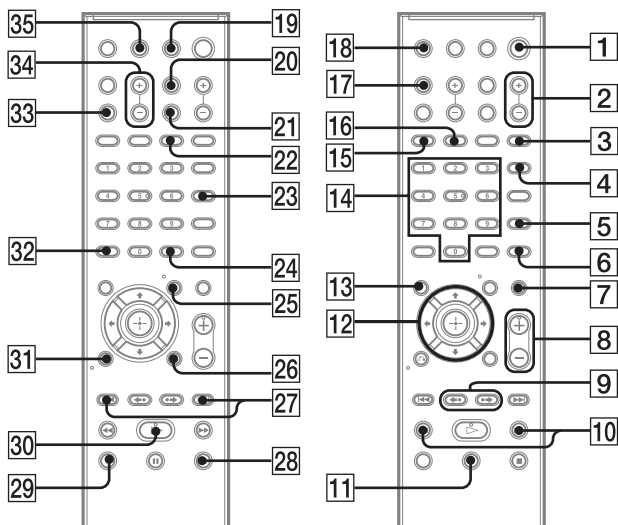

<sup>1)</sup>Toto tlačidlo pri tomto modeli nefunguje.

<sup>2)</sup>Tlačidlo ENTER má rovnakú funkciu ako tlačidlo ⊕. Ak ovládáte TVP, tlačidlo ENTER slúži na výber predvoľby a tlačidlo ⊕ na výber položiek ponuky Menu (str. 83).

<sup>3)</sup>Toto tlačidlo funguje len pri zdroji signálu "DVD", "USB" alebo "DMPOR". V závislosti od adaptéra DIGITAL MEDIA PORT nemusí toto tlačidlo fungovať.

# Prehľad ponuky Control Menu (Ovládacie Menu)

Pomocou ponuky Control Menu si vyberáte funkcie a zobrazujete príslušnú informáciu.

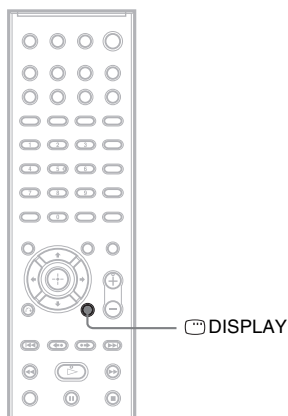

**Stláčajte  DISPLAY.**

Po každom stlačení tlačidla  DISPLAY sa zobrazenie ponuky Control Menu zmení.

① → ② → ... → ① → ...

- ① Control Menu 1
- ② Control Menu 2 (zobrazí sa, ak je dostupné)
- ③ Ponuka Control Menu vypnutá

#### **Poznámka**

- Ponuka Control Menu sa zobrazuje len pri zdroji signálu "DVD", "USB" alebo "DMPORT". V závislosti od adaptéra DIGITAL MEDIA PORT sa nemusí ponuka Control Menu zobrazovať.

## **Ponuka Control Menu**

Zobrazené položky v ponuke Control Menu 1 a 2 sa líšia podľa druhu disku. Podrobnosti pozri na príslušných stranách, ktorých čísla sú uvedené v zátvorkách.

Príklad: Ponuka Control Menu 1 pri prehrávaní DVD VIDEO disku.

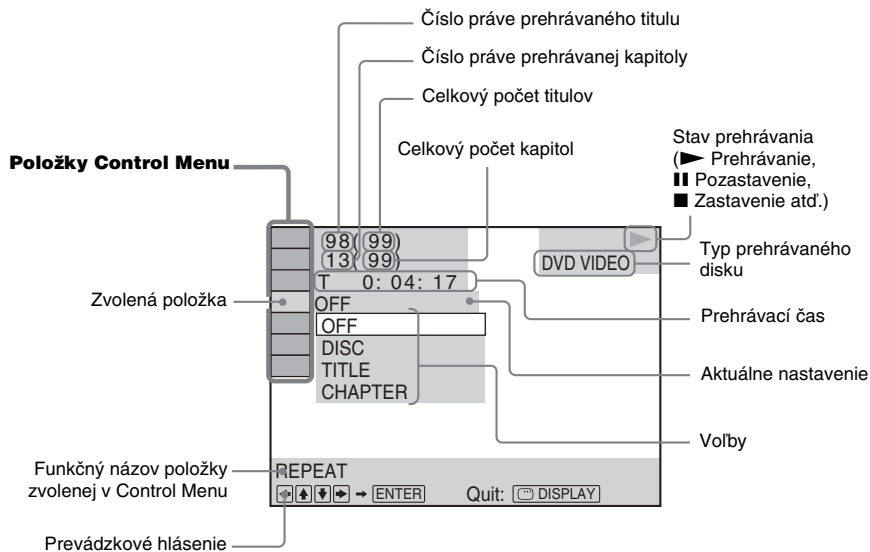

## Vypnutie zobrazovania

Stlačte [DISPLAY].

## Prehľad položiek ponuky Control Menu (neplatí pre USB zariadenia)

| Položka | Názov položky, zdroj vstupného signálu, príslušný druh disku   |
|---------|--|
|         | [TITLE] (str. 41)/[SCENE] (str. 41)/[TRACK] (str. 41)<br>Výber titulu, scény alebo skladby/stopy pre prehrávanie. <span style="float: right;">DVD-V DVD-VR VIDEO CD</span>   |
|         | [CHAPTER] (str. 41)/[INDEX] (str. 41)<br>Výber kapitoly alebo indexu pre prehrávanie. <span style="float: right;">DVD-V DVD-VR VIDEO CD</span>   |
|         | [INDEX] (str. 41)<br>Zobrazenie a výber indexu pre prehrávanie. <span style="float: right;">Super Audio CD</span>  |
|         | [TRACK] (str. 41)<br>Výber stopy/skladby pre prehrávanie. <span style="float: right;">CD DATA-CD DATA DVD Super Audio CD</span>  |
|         | [ORIGINAL/PLAY LIST] (str. 41)<br>Výber typu titulov (DVD-RW/DVD-R disk), ktoré sa budú prehrávať, [ORIGINAL] alebo upravené [PLAY LIST]. <span style="float: right;">DVD-VR</span>  |
|         | [TIME] (str. 42)<br>Kontrola uplynutého a zostávajúceho času prehrávania.<br>Zadanie časového údajja pre vyhľadanie obrazu a hudby.<br>Systém zobrazuje DVD/Super Audio CD/CD Text alebo názov súboru MP3. <span style="float: right;">DVD-V DVD-VR VIDEO CD CD DATA-CD DATA DVD Super Audio CD</span> |
|         | [MULTI/2CH] (str. 36)<br>Na Super Audio CD disku môžete zvoliť časť prehrávania, ak je dostupná. <span style="float: right;">Super Audio CD</span>   |
|         | [SUPER AUDIO CD/CD LAYER] (str. 36)<br>Na Super Audio CD disku môžete zvoliť vrstvu prehrávania, ak je dostupná. <span style="float: right;">Super Audio CD</span>   |





|   |   |
|---|---|
|   | <b>[PROGRAM] (str. 38)</b><br>Zostavenie poradia prehravania. VIDEO CD C D  |
|   | <b>[SHUFFLE] (str. 39)</b><br>Prehravanie skladieb/suborov v nahodnom poradi. VIDEO CD C D DATA-CD DATA DVD Super Audio CD  |
|   | <b>[REPEAT] (str. 40)</b><br>Opakovane prehravanie celého disku (všetkých titulov/všetkých stop (skladieb)/priečinkov/suborov) alebo jedného titulu/kapitoly/stopy (skladby)/priečinka/suboru. DVD-V DVD-VR VIDEO CD C D DATA-CD DATA DVD Super Audio CD  |
|   | <b>[A/V SYNC] (str. 48)</b><br>Korekcia posunu medzi zvukom a obrazom. DVD-V DVD-VR VIDEO CD DATA-CD DATA DVD   |
|   | <b>[DISC MENU] (str. 41)</b><br>Zobrazenie Menu DVD disku. DVD-V  |
|   | <b>[BROWSING] (str. 44)</b><br>Zobrazenie zoznamu priečinkov/suborov JPEG. DATA-CD DATA DVD   |
|   | <b>[SETUP] (str. 50)</b><br><b>[QUICK] (str. 25)</b><br>Vykonalenie základných nastavení. Pomocou ponuky Quick Setup (Rýchle nastavenie) zvolte požadovaný jazyk pre zobrazenie na obrazovke (OSD), pomer strán obrazu TVP a aktivujte alebo deaktivujte spustenie automatickej kalibrácie.<br><b>[CUSTOM]</b><br>Okrem nastavení v ponuke Quick Setup je možné upraviť aj ďalšie nastavenia. DVD-V DVD-VR VIDEO CD C D DATA-CD DATA DVD Super Audio CD |
|   | <b>[FOLDER] (str. 41)</b><br>Výber priečinka pre prehravanie. DATA-CD DATA DVD  |
|   | <b>[FILE] (str. 41)</b><br>Výber súboru JPEG alebo DivX pre prehravanie. DATA-CD DATA DVD   |
| * | <b>[DATE] (str. 87)</b><br>Zobrazenie dátumu nasnímania záznamu digitálnym zariadením. DATA-CD DATA DVD   |
| * | <b>[INTERVAL] (str. 45)</b><br>Špecifikovanie dĺžky trvania intervalu zobrazovania jednotlivých obrázkov v režime Slide Show na obrazovke. DATA-CD DATA DVD   |
| * | <b>[EFFECT] (str. 45)</b><br>Výber efektu, ktorý sa použije pri prepínaní obrázkov v režime Slide Show. DATA-CD DATA DVD  |
| * | <b>[MODE (MUSIC, IMAGE)] (str. 44)</b><br>Výber typu dát: Audio súbory MP3, obrazové súbory JPEG alebo oboje pri prehrávaní DATA CD/DATA DVD disku. DATA-CD DATA DVD  |

\* Tieto položky sa nezobrazia pri prehrávaní DATA CD/DATA DVD disku s video súborom DivX.



## Prehľad položiek ponuky Control Menu pre USB zariadenia

| Položka | Názov položky, zdroj vstupného signálu, príslušný druh disku  |
|---------|---|
|         | <b>[REPEAT] (str. 69)</b><br>Opakované prehrávanie celého obsahu USB zariadenia (všetky priečinky/súbory) alebo jedného priečinka/suboru. |
|         | <b>[BROWSING] (str. 68)</b><br>Zobrazenie zoznamu priečinkov/suborov JPEG.  |
|         | <b>[DATE] (str. 70)</b><br>Zobrazenie dátumu nasnímania záznamu digitálnym zariadením.  |



|  |  |
|--|--|
|   | <b>[INTERVAL] (str. 68)</b><br>Špecifikovanie dĺžky trvania intervalu zobrazovania jednotlivých obrázkov v režime Slide Show na obrazovke.                 |
|  | <b>[EFFECT] (str. 68)</b><br>Výber efektu, ktorý sa použije pri prepínaní obrázkov v režime Slide Show.  |
|  | <b>[MODE (MUSIC, IMAGE)] (str. 66, 67)</b><br>Výber typu dát: Audio súbory alebo obrazové súbory JPEG pri prehrávaní z USB zariadenia.                     |
|  | <b>[USB RECORDING] (str. 71)</b><br>Ukladanie skladieb z audio CD disku do USB zariadenia alebo kopírovanie súborov MP3 z DATA CD disku do USB zariadenia. |

#### Rada

- Indikátor ikony Control Menu svieti nažltlo  → , ak nastavíte akúkoľvek položku okrem [OFF] (len [PROGRAM], [SHUFFLE], [REPEAT] a [A/V SYNC]). Indikátor [ORIGINAL/PLAY LIST] svieti nažltlo, ak nastavíte [PLAY LIST] (výrobné nastavenie).

# Index

## Číslice

5.1-kanálový surround zvuk 36

## A

A/V SYNC 48  
ANGLE 34  
ATTENUATE 29  
AUDIO 51  
AUDIO (HDMI) 53  
AUDIO DRC 54  
AUDIO SETUP 54  
AUTO CALIBRATION  
54, 82, 102

## B

BACKGROUND 54

## C

COLD RESET 88  
CONTROL FOR HDMI 52  
Control Menu 110  
CUSTOM 50, 88

## D

D. C. A. C. (Digital Cinema  
Auto Calibration) 82, 102  
DATA CD 46  
DATA DVD 46  
DEC. MODE 30  
DEMO 24  
Diaľkové ovládanie 9  
DIGITAL MEDIA PORT 74  
DIMMER 85  
Disky, ktoré je možné  
prehrať 5  
DISPLAY 60  
Displej 85, 108  
DivX® 46, 55  
Dolby Digital 35, 102  
Dolby Pro Logic II 102  
Dolby Surround Pro Logic 102  
DTS 35, 103  
DUAL MONO 32  
DYNAMIC BASS 84

## E

EFFECT 45, 68

## F

FM MODE 59

## H

HDMI  
YCbCr/RGB (HDMI) 53  
HDMI (High-Definition  
Multimedia Interface) 103  
HDMI RESOLUTION 52  
HDMI SETUP 52

## I

Instant Advance  
(rýchly posuv) 34  
Instant Replay  
(rýchle zopakovanie) 34  
INTERVAL 45, 68

## J

JPEG RESOLUTION 53

## L

LANGUAGE SETUP 51  
LINE 52

## M

MENU 51  
Menu DVD disku 41  
MODE (MUSIC, IMAGE)  
45, 66, 67  
Multi Session CD 7  
MULTI-DISC RESUME 55  
Multikanálový zvuk TV  
vysielania (Multiplex  
Broadcast Sound) 32

## N

NIGHT 84

## O

ORIGINAL 41  
OSD 51  
Ovládanie cez HDMI  
(Control for HDMI) 62

## P

PARENTAL CONTROL  
48, 55, 103  
PAUSE MODE 52  
PBC Playback 37  
PICTURE NAVI 44, 67  
PLAY LIST 41  
Pomenovanie uložených staníc 59  
Predný panel 106  
Program Play 38

## Q

Quick Setup 25

## R

RDS 61  
Regionálny kód 7  
Repeat Play 40  
RESET 55, 88  
Resume Play 37  
RF CHANGE 80

## S

S-AIR 103  
S-AIR SETUP 54  
S-AIR STBY 78  
SCREEN SAVER 84  
SETUP 50, 88  
Shuffle Play 39  
SLEEP 84  
Slide Show 44  
SPEAKER FORMATION 54, 81  
SPEAKER SETUP 55  
CONNECTION 55  
DISTANCE 55, 56  
LEVEL 56  
SUBTITLE 35, 51  
Super Audio CD 36, 103  
Súbor AAC 65  
Súbor JPEG 43, 65  
Súbor MP3 43, 65  
Súbor WMA 65  
SYSTEM MENU 24, 29, 30,  
59, 78, 80, 84, 85  
SYSTEM SETUP 54

## T

Tabuľka kódov jazykov 105  
TEST TONE 56  
TIME 42  
TRACK SELECTION 54  
TV TYPE 52

## U

USB zariadenie 65

## V

VIDEO SETUP 51  
VOLUME LIMIT 53

## Z

Zadný panel 107  
Zvukový režim 32



<http://www.sony.net/>

Sony Corporation Printed in Czech Republic (EU)

SK



**Likvidácia starých elektrických a elektronických zariadení (Platí v Európskej únii a ostatných európskych krajinách so zavedeným separovaným zberom)**

Tento symbol na výrobku alebo obale znamená, že s výrobkom nemôže byť nakladané ako s domovým odpadom. Miesto toho je potrebné ho doručiť do vyhradeného zberného miesta na recykláciu elektrozariadení. Tým, že zaistíte správne zneškodnenie, pomôžete zabrániť potencionálnemu negatívnemu vplyvu na životné prostredie a ľudské zdravie, ktoré by v opačnom prípade hrozilo pri nesprávnom nakladaní s týmto výrobkom. Recyklácia materiálov pomáha uchovávať prírodné zdroje. Pre získanie ďalších podrobných informácií o recyklácii tohoto výrobku kontaktujte prosím váš miestny alebo obecný úrad, miestnu službu pre zber domového odpadu alebo predajňu, kde ste výrobok zakúpili.