

## ■ DVD Домашно ■ КИНО

Упатство за употреба

DAV-DZ560



**HDMI**



**MP3**



\* 3 2 8 3 0 4 0 1 1 \* (1)

## ПРЕДУПРЕДУВАЊЕ

### За превенција од пожар и струен удар, не го изложувајте уредот на дожд и влага.

Не го инсталирајте уредот во вграден простор, на пример полица и сл.

За да не дојде до пожар, не ги покривајте отворите за вентилација со весници, чаршафи, завеси и слично.

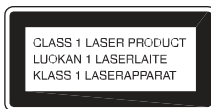

Не ставајте запалени свеќи на уредот. Не ставајте садови со вода (на пример вази) врз уредот за да не дојде до пожар. Батериите инсталирани во производот не смеат да се изложуваат на интензивна топлина, како сонце, оган и сл.

Уредот е наменет само за домашна употреба.



Уредот е класифициран како ласерски производ од прва класа. На задниот долен дел од уредот е нанесена оваа ознака.

### ЗАБЕЛЕШКИ ЗА КУПУВАЧИТЕ ВО ОБЕДИНЕТО КРАЛСТВО

A moulded plug complying with BS1363 is fitted to this equipment for your safety and convenience. Should the fuse in the plug supplied need to be replaced, a fuse of the same rating as the supplied one and approved by ASTA or BSI to BS1362, (i.e., marked with mark  or  mark) must be used.

If the plug supplied with this equipment has a detachable fuse cover, be sure to attach the fuse cover after you change the fuse. Never use the plug without the fuse cover.

If you should lose the fuse cover, please contact your nearest Sony service station.



**Исфрлување на стара електрична и електронска опрема (Применливо во Европската унија и други земји со посебни собирни центри)**

Овој симбол на апаратот Ви укажува дека апаратот не треба да го третираме како обичниот домашен отпад. Наместо тоа тој треба да се однесе во најблискиот собирен центар за рециклирање на електрична и електронска опрема. Со правилно отстранување на овој производ, Вие помагате да се

спречат негативните последици за околината и човечкото здравје, што може да се предизвикаат со неправилно исфрлање на овој продукт. Рециклирањето на составните материјали помага во зачувувањето на природата. За подетални информации околу рециклирањето, контактирајте ја локалната канцеларија, сервисот за комунална хигиена или продавницата каде што сте го купиле производот.



**Отпад на батерии апликативно во Европската Унија и државите со посебни колективни системи за рециклирање)**

Овој симбол на батериите и на нивното пакување укажува дека батериите не треба да се третираат како обичен отпад. Со прафилно исфрлање на батериите, ќе помогнете во спречувањето на појава на потенцијално негативни последици на животната средина и човечкото здравје кои во спротивно може да се загрози поради неправилното исфрлање на батериите. Со рециклирањето на овој материјал ќе помогнете во заштитата на природните ресурси.

За сигурност, перформанси или зачувување на податоците за кои е потребна перманентна конекција со вградената батерија, оваа батерија треба да се замени само од квалификуван персонал. За да се уверите дека батериите ќе бидат правилно третирани, предадете го овој производ кога ќе биде скоро потрошен на колективен центар за рециклирање на електрична и електронска опрема.

За сите други батерии, погледнете го поглавјето за тоа како да ги извадите батериите од производот. Предадете ги потрошените батерии на колективен центар за отпад на батерии. За повеќе детали и информации за рециклирањето на батериите, контактирајте ги локалните комунални служби, локалниот центар за рециклирање или продавницата од каде сте го купиле апаратот.

Производител на овој уред е Sony Corporation, 1-7-1 Konan Minato-ku Tokyo, 108-0075

Japan. Авторизиран дистрибутер за EMC и безбедна употреба на овој уред е prod Sony Deutschland GmbH, Hedelfinger Strasse 61, 70327 Stuttgart, Germany. За прашања околу сервис и гаранција, обратете се на адресата дадена на документите за гаранција.

## Индекси

5.1 Channel Surround 36

### A

A/V SYNC 48  
AAC file 65  
ANGLE 34  
ATTENUATE 29  
AUDIO 51  
AUDIO (HDMI) 53  
AUDIO DRC 54  
AUDIO SETUP 54  
AUTO CALIBRATION 54, 82, 102

### B

BACKGROUND 54

### C

COLD RESET 88  
CONTROL FOR HDMI 52  
Control for HDMI 62  
Control Menu Display 110  
CUSTOM 50, 88

### D

D. C. A. C. (Digital Cinema Auto Calibration) 82, 102  
DATA CD 46  
DATA DVD 46  
DEC. MODE 30  
DEMO 24  
DIGITAL MEDIA PORT 74  
DIMMER 85  
DISPLAY 60  
DivX® 46, 55  
Dolby Digital 35, 102  
Dolby Pro Logic II 102  
Dolby Surround Pro Logic 102  
DTS 35, 103  
DUAL MONO 32  
DVD's menu 41  
DYNAMIC BASS 84

### E

EFFECT 45, 68

### F

FM MODE 59  
Front panel 106  
Front panel display 85, 108

### H

HDMI  
YCBCR/RGB (HDMI) 53  
HDMI (High-Definition Multimedia Interface) 103  
HDMI RESOLUTION 52  
HDMI SETUP 52

### I

Instant Advance 34  
Instant Replay 34  
INTERVAL 45, 68

### J

JPEG image file 43, 65  
JPEG RESOLUTION 53

### L

Language Code List 105  
LANGUAGE SETUP 51  
LINE 52

### M

MENU 51  
MODE (MUSIC, IMAGE) 45, 66, 67  
MP3 file 43, 65  
Multi Session CD 7  
MULTI-DISC RESUME 55  
Multiplex broadcast sound 32

### N

Naming preset stations 59  
NIGHT 84

### O

ORIGINAL 41  
OSD 51

### P

PARENTAL CONTROL 48, 55, 103  
PAUSE MODE 52  
PBC Playback 37  
PICTURE NAVI 44, 67  
PLAY LIST 41  
Playable discs 5  
Program Play 38

### Q

Quick Setup 25

### R

RDS 61  
Rear panel 107  
Region Code 7  
Remote 9  
Repeat Play 40  
RESET 55, 88  
Resume Play 37  
RF CHANGE 80

### S

S-AIR 103  
S-AIR SETUP 54  
S-AIR STBY 78  
SCREEN SAVER 54  
SETUP 50, 88  
Shuffle Play 39  
SLEEP 84  
Slide Show 44  
Sound Mode 32  
SPEAKER FORMATION 54, 81  
SPEAKER SETUP 55  
CONNECTION 55  
DISTANCE 55, 56  
LEVEL 56  
SUBTITLE 35, 51  
Super Audio CD 36, 103  
SYSTEM MENU 24, 29, 30, 59, 78, 80, 84, 85  
SYSTEM SETUP 54

### T

TEST TONE 56  
TIME 42  
TRACK SELECTION 54  
TV TYPE 52

### U

USB device 65

### V

VIDEO SETUP 51  
VOLUME LIMIT 53

### W

WMA file 65

## Мерки на претпазливост

### Сигурност

- Доколку некој предмет влезе низ отворите за вентилација, веднаш исклучете го уредот од струја и повикајте го овластениот сервисер.
- Се додека кабелот за струја е вклучен во струјниот приклучок, уредот е под напон.
- Доколку планирате подолго време да не го користите уредот, исклучете го од струја. При исклучувањето, не го влечете самиот кабел. Повлечете ја приклучната вилушка (контактот).

## Околу ова упатство за употреба

- Инструкциите во ова упатство опишуваат како да се ракува со далечинскиот уред. Можете да ги користите и копчињата на самиот плеер ако имнаат слични имиња како оние на далечинското.
- Контролното мени може да варира зависно од регионот.
- “DVD” може да се користи како општ термин за DVD VIDEO, DVD+RW/DVD+R, и DVD- RW/DVD-R.
- Единиците се изразени во стапки (ft) за Северно-Американските модели.
- Фабричките подесувања се подвлечени.

## Околу S-AIR функција

Овој систем е компатибилен со S-AIR функцијата која овозможува безжично пренесување на звук меѓу S-AIR апаратите. Следниве S-AIR производи можат да се користат со овој плеер:

- Сараунд засилувач: Уживајте во зараунд звукот без да ги поврзвате звучниците.
- S-AIR ресивер: Уживајте во звукот од системот во друга просторија.

Овие S-AIR производи можат да се набават по желба. (S-AIR производите можат да се разликуваат зависно од регионот ).  
Инструкции за сараунд засилувачот или S-AIR ресиверот можете да најдете во упатствата кои се приложени со самите уреди.  
За детали околу S-AIR функциите, види “Користење на S-AIR производ” (стр. 75).

# Содржина





Околу упатството за употреба.....	3
Околу S-AIR функции.....	3
Дискови кои можат да се репродуцираат.....	5
<b>Почеток</b>	
<b>Чекор 1: Склопување на звучниците.....</b>	<b>10</b>
<b>Чекор 2: Местоположба.....</b>	<b>15</b>
<b>Чекор 3: Поврзување.....</b>	<b>18</b>
<b>Чекор 4: Брзо подесување на системот.....</b>	<b>25</b>
<b>Чекор 5: Уживајте во звукот од сите звучници.....</b>	<b>28</b>
<b>Прилагодување на звукот</b>	
Уживајте во сараунд звук преку режимот за декодирање.....	30
Избор на звучен режим.....	32
Multiplex Broadcast Звук.....	32
<b>Диск</b>	
Репродукција на диск.....	33
Режими за репродукција.....	38
Пребарување/селектирање.....	41
MP3 фајлови/JPEG фајлови.....	43
DivX® Видео.....	46
Прилагодување на време на касмење меѓу слика и звук.....	48
Забрана за репродукција на диск.....	48
Дисплеј за подесување.....	50
<b>Радио</b>	
Меморирање на станици.....	58
Слушање на радио.....	59
Радио системски податоци (RDS).....	61
<b>Контрола на HDMI/Надворешни аудио уреди</b>	
Контрола на HDMI функции за “BRAVIA” Sync.....	62
Репродукција на аудио фајлови/JPEG фајлови на USB уред.....	65
Меморирање на песни на USB.....	71
Употреба на DIGITAL MEDIA PORT Адаптер.....	74
Употреба на S-AIR Производ.....	75



## Други операции

Како да добиете оптимален сараунд звук во просторијата.....	81
Автоматско калибрирање на соодветните опции.....	82
Контролирање на ТВ со испорачаниот далечински уред.....	83
Звучни ефекти.....	84
Тајмер.....	84
Промена на светлината на предниот панел на плеерот.....	85
Преглед на информации за диск.....	85
Ресетирање.....	88

## Дополнителни информации

Препораки.....	89
Забелешки околу дисковите.....	90
Непријатности.....	91
Само-дијагноза.....	100
Спецификации.....	101
Речник.....	102
Листа на јазични кодови.....	105
Индекс на делови и контроли.....	106
Водич низ менито на дисплејот.....	110
Индекс.....	114



	<b>[INTERVAL] (стр. 68)</b> За подесување на времетраење во кое ќе се прикажуваат слајдовите на ТВ екранот.
	<b>[EFFECT] (стр. 68)</b> За избор на ефекти кои ќе се користат додека трае слајд шоуто.
	<b>[MODE (MUSIC, IMAGE)] (стр. 66, 67)</b> За избор на тип на приказ на датум; аудио/ JPEG фајл, кога се емитуваат на USB уред.
	<b>[USB RECORDING] (стр. 71)</b> За снимање на траки на аудио CD или префрлување на MP3 фајлови од DATA CD на USB уред.

• Индикаторот на менито свети во жолта боја при  → , освен ако не селектирате [OFF], ([PROGRAM], [SHUFFLE], [REPEAT], и [A/V SYNC] само). [ORIGINAL/PLAY LIST] индикаторот свети во жолта боја кога ќе селектирате [PLAY LIST] (фабричко подесување).













	<b>[PROGRAM] (стр. 38)</b> За избор на трака за репродукција по сопствен редослед.  
	<b>[SHUFFLE] (стр. 39)</b> Може да репродукцирате по случаен избор.     
	<b>[REPEAT] (стр. 40)</b> За репродукција на цел диск (сите наслови, траки, фолдери, фајлови) континуирано, или по еден наслов, трака, фолдер, фајл.       
	<b>[A/V SYNC] (стр. 48)</b> За прилагодување на времето на каснење меѓу сликата и звукот.     
	<b>[DISC MENU] (стр. 41)</b> За приказ на DVD мени. 
	<b>[BROWSING] (стр. 44)</b> За приказ на листа на фолдери/JPEG фајлови.  
	<b>[SETUP] (стр. 50)</b> <b>[QUICK] (стр. 25)</b> За да направите основно подесување. Со брзото подесување можете да го селектирате бараниот јазик, пропорцијата на ТВ екранот, и да одлучите дали сакате почеток на Автоматска калибрација, или не. <b>[CUSTOM]</b> За дополнителни подесувања, покрај функциите во брзото подесување.       
	<b>[FOLDER] (стр. 41)</b> За избор на фолдер кој сакате да се емитува.  
	<b>[FILE] (стр. 41)</b> За селектирање на JPEG фајл или DivX видео фајл.  
	<b>[DATE] (стр. 87)</b> За приказ на датумот кога е направена сликата на дигитален фотоапарат.  
	<b>[INTERVAL] (стр. 45)</b> За подесување на времетраење во кое ќе се прикажуваат слајдовите на ТВ екранот.  
	<b>[EFFECT] (стр. 45)</b> За избор на ефекти кои ќе се користат додека трае слајд шоуто.  
	<b>[MODE (MUSIC, IMAGE)] (стр. 44)</b> Избор на приказ на датумот; MP3 / JPEG фајл, или и двете кога се репродуктира DATA CD/DATA DVD.  

\* Ове теми не се прикажуваат кога се емитува DATA CD/DATA DVD со DivX видео фајлови.

## Листа на Контролно мени кај USB уред

Тема	Име на тема, функција, тип на диск
	<b>[REPEAT] (стр. 69)</b> За континуирано повторување на USB уред (сите фолдери/фајлови) или само повторување на еден фолдер или фајл.
	<b>[BROWSING] (стр. 68)</b> За приказ на листа на фолдери/JPEG фајлови.
	<b>[DATE] (стр. 70)</b> За приказ на датумот кога била направена сликата со дигитален фотоапарат.

## Дискови кои можат да се репродуктираат

Тип	Лого на дискот	Карактеристики	Икона
DVD VIDEO	     	<ul style="list-style-type: none"> <li>DVD VIDEO</li> <li>DVD-R/DVD-RW во DVD VIDEO формат или видео режим</li> <li>DVD+R/DVD+RW во DVD VIDEO формат</li> </ul>	
VR (Video Recording) режим	 	<ul style="list-style-type: none"> <li>DVD-R/DVD-RW во VR (Video Recording) режим (освен за DVD-R DL)</li> </ul>	
Super Audio CD		<ul style="list-style-type: none"> <li>Супер аудио CD</li> </ul>	
VIDEO CD		<ul style="list-style-type: none"> <li>VIDEO CD (Верз. 1.1 и 2.0 дискови)</li> <li>Супер VCD</li> <li>CD-R/CD-RW/CD-ROM во CD формат или VCD формат</li> </ul>	
CD		<ul style="list-style-type: none"> <li>Аудио CD</li> <li>CD-R/CD-RW во аудио CD формат</li> </ul>	
DATA CD	–	<ul style="list-style-type: none"> <li>CD-R/CD-RW/CD-ROM во DATA CD формат, содржи MP3 фајлови<sup>1)</sup>, JPEG фајлови<sup>2)</sup>, и DivX видео фајлови<sup>3)4)</sup>, кои се во согласност со ISO 9660<sup>5)</sup> Ниво 1/Ниво 2, или Joliet.</li> </ul>	
DATA DVD	–	<ul style="list-style-type: none"> <li>DVD-ROM/DVD-R/DVD-RW/DVD+R/DVD+RW во DATA DVD формат, содржи MP3 фајлови<sup>1)</sup>, JPEG фајлови<sup>2)</sup>, и DivX видео фајлови<sup>3)4)</sup>, и се во согласност со UDF (Универзален диск формат)</li> </ul>	

<sup>1)</sup>MP3 (MPEG1 Audio Layer 3) е стандарден формат според ISO/MPEG за компресирани аудио податоци. MP3 фајловите мораат да бидат во MPEG1 Audio Layer 3 формат.

<sup>2)</sup>JPEG фајловите мораат да ги задоволуваат DCF стандардите за формат. (DCF “Правило за дизајнирање на системски фајлови на камера”: Стандардите за слики за дигитални фотоапарати се регулирани од Јапонска Асоцијација за Електронска и Информативна Технологија (JEITA).)

<sup>3)</sup>DivX<sup>®</sup> е компресиран видео фајл, развиен од DivX, Inc.

<sup>4)</sup>DivX, DivX Certified, и сличните логоа се заштитени марки на DivX, Inc. и се користат само со лиценца.

<sup>5)</sup>Логичен формат на фајлови и фолдери на CD-ROM, дефинирани со ISO (Интернационална Организација за Стандардизација).

“DVD-RW,” “DVD+RW,” “DVD+R,” “DVD VIDEO,” и “CD” логоата се заштитени марки.

## Дискови кои системот не може да ги репродуцира

Системот не може да ги репродуцира следниве дискови:

- CD-ROM/CD-R/CD-RW различни од форматите впишани на стр. 5.
- CD-ROM снимани во PHOTO CD формат
- Делови од CD-Extra
- CD Графички дискови
- DVD Аудио
- DATA DVD кое не содржи MP3 фајлови, JPEG фајлови, или DivX видео фајлови.
- DVD-RAM

Исто така, системот не може да ги репродуцира и овие дискови:

- DVD VIDEO со различен регионален код (стр. 7)
- Дискови со невообичаен облик (пр., срце)
- Дискови со залепена хартија или стикер.
- Дискови на кои има залепено фолија од целофан.

## Околу CD-R/CD-RW/DVD-R/DVD-RW/DVD+R/DVD+RW

Некои DVD+RW/DVD+R, DVD-RW/DVD-R, или CD-R/CD-RW дискови нема да можат да се репродуцираат на овој плеер поради лошиот квалитет на снимката или лошата состојба на дискот, како и поради карактеристиките на уредот со кој е снимен и авторската заштита.

Дискот нема да се репродуцира доколку не е соодветно финализиран. За повеќе информации, проучете го упатството на уредот со кој го снимате дискот. Имајте во предвид дека некои функции не се достапни кај DVD+RW/DVD+R дисковите, дури и ако тие се соодветно финализирани. Во овој случај, пуштете го дискот вообичаено. Покрај тоа, некои DATA CD/DATA DVD дискови креирани во Packet Write формат нема да можат да се репродуцираат.

### Музички дискови кодирани со технологија за заштита на авторските права

Овој плеер е дизајниран за репродукција на дискови кои подлежат на општиот Compact Disc (CD) стандард. Во последно време, дискографските куќи започнаа да пуштаат во продажба мноштво дискови со заштита на авторските права. Имајте во предвид дека некои од овие дискови не подлежат на општиот CD стандард и не можат да се репродуцираат со овој плеер.

### Двојни дискови

Овој плеер е дизајниран за репродукција на дискови кои подлежат на општиот Compact Disc (CD) стандард. Двослојните и двостраните дискови содржат DVD материјал снимен на едната страна, а дигитален аудио материјал снимен на другата страна.

Имајте во предвид дека аудио страната од двојните дискови може да не се репродуцира со овој плеер, бидејќи ваквите дискови не се во согласност со CD стандардот.

“DualDisc” (двоен диск) и заштитена трговска ознака на RIAA (Асоцијација на снимачката индустрија на Америка).

Пример: Контролно мени 1 при репродукција на DVD VIDEO.

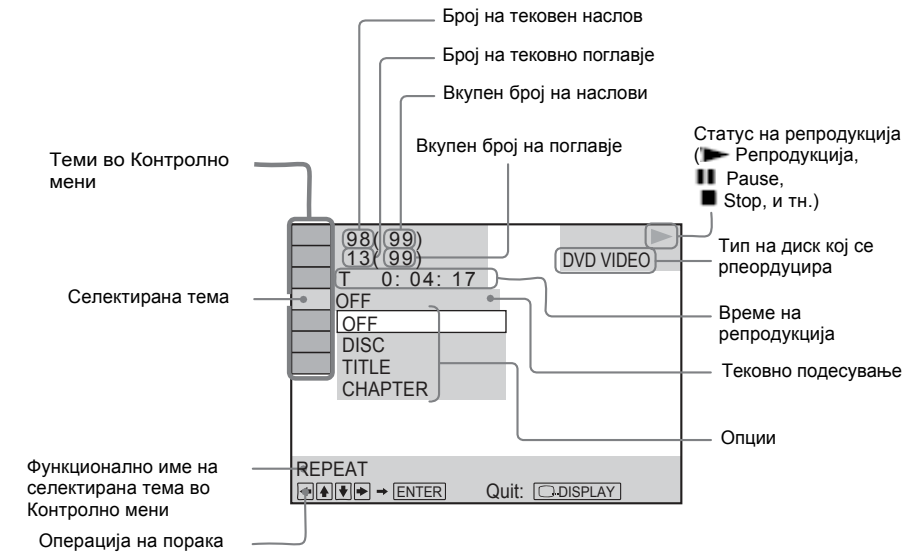

За да го исклучите дисплејот

Копче **DISPLAY**.

Листа на теми во Контролно мени (освен за USB уред)

Тема	Име на тема, функција, тип на диск
	<b>[TITLE] (стр. 41)/[SCENE] (стр. 41)/[TRACK] (стр. 41)</b> За да селектирате наслов, сцена или поглавје за репродукција. <b>DVD-V</b> <b>DVD-VR</b> <b>VIDEO CD</b>
	<b>[CHAPTER] (стр. 41)/[INDEX] (стр. 41)</b> За селектирање на поглавје или индекс за репродукција. <b>DVD-V</b> <b>DVD-VR</b> <b>VIDEO CD</b>
	<b>[INDEX] (стр. 41)</b> За приказ на индексот и селектирање на индекс за репродукција. <b>Super Audio CD</b>
	<b>[TRACK] (стр. 41)</b> За да селектирате трака. <b>CD</b> <b>DATA-CD</b> <b>DATA DVD</b> <b>Super Audio CD</b>
	<b>[ORIGINAL/PLAY LIST] (стр. 41)</b> За избор на тип на наслови (DVD-RW/DVD-R), оригиналниот [ORIGINAL] или обработениот [PLAY LIST]. <b>DVD-VR</b>
	<b>[TIME] (стр. 42)</b> За проверка на тековно и вкупно време на репродукција. Внесување на временски код за пребарување на слика или музика. Системот прикажува DVD/Super Audio CD/CD текст или MP3 име на фајл. <b>DVD-V</b> <b>DVD-VR</b> <b>VIDEO CD</b> <b>CD</b> <b>DATA-CD</b> <b>DATA DVD</b> <b>Super Audio CD</b>
	<b>[MULTI/2CH] (стр. 36)</b> За избор на средина за репродукција на Super Audio CD кога е достапно. <b>Super Audio CD</b>
	<b>[SUPER AUDIO CD/CD LAYER] (page 36)</b> За избор на облога за репродукција на Super Audio CD ако е достапно. <b>Super Audio CD</b>

## Водич во контролното мени

Можете да го користите контролното мени за преглед на информациите.

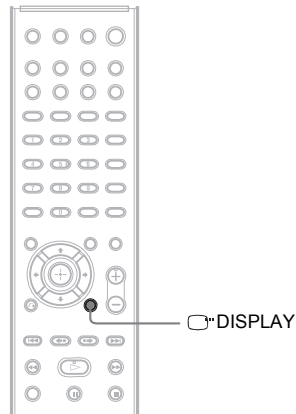

Притискајте **DISPLAY** континуирано.

Со секое притискање на **DISPLAY**, Контролното мени се менува:

① → ② → ... → ① → ...

- 1 Контролно мени 1
- 2 Контролно мени 2 (ако е достапно)
- 3 Исклучување на контролното мени

• Контролното мени се појавува при “DVD,” “USB,” или “DMPORT” функција. Зависно од DIGITAL MEDIA PORT адаптерот, Контролното мени можеби нема да работи.

## Приказ на Контролно мени

Приказот на Контролното мени 1 и 2 ќе претстави различни теми зависно од типот на дискот. За детали, погледнете на страните во загради.

## Мулти-сесиски дискови CD

- Овој систем може да репродуцира мулти-сесиски CD-а кога MP3 фајлот е содржан на првата сесија. Сите наредни MP3 фајлови снимени на понатамошните сесии исто така можат да се репродуцираат.
- Системот може да репродуцира мулти-сесиско CD кога JPEG. Сите наредни JPEG фајлови снимени на понатамошните сесии исто така можат да се репродуцираат.
- Ако MP3 фајл и JPEG фајл во CD формат или CD формат се снимаат на првата сесија, само првата сесија може да се репродуцира.

## Регионални кодови

Овој систем има регионален код кој е испечатен на задниот дел на уредот, и може да репродуцира само DVD дискови кои имаат ист регионален код.

DVD VIDEO со ознака  ќе се репродуцира на овој систем.

Плеерот нема да може да репродуцира DVD VIDEO дискови на кои е снимен друг регионален код (дискови наменети само за репродукција). Овој систем е наменет за заштита на авторските права.

## Забелешки за операциите при репродукција на DVD или VIDEO CD

Некои функции за репродукција на DVD диск и VIDEO CD може да се наменски поставени од производителот на софтвер. Бидејќи плеерот ги репродуцира овие дискови во согласност со содржината дизајнирана од производителот на софтвер, некои функции може да не бидат достапни. Прочетете го упатството за употреба кое сте го добиле со DVD дискот или VIDEO CD.

## Авторски права

Во овој производ е вградена технологија за заштита на авторските права која се однесува на правата за патентите и останатата интелектуална сопственост. Употребата на технологијата за заштита на авторските права мора да биде овластена од Macrovision и е наменета само за домашно прикажување и друго ограничено прикажување, освен ако не е поинаку одредено од Macrovision.

Овој систем има вграден Dolby\* Digital и Dolby Pro Logic (II) матрикс сараунд декодер и DTS\*\* Дигитален сараунд систем.

\* Произведени под лиценца на Dolby Laboratories. Dolby и двоен -D симбол се заштитени марки на Dolby Laboratories.

\*\* Произведено под лиценца на U.S. Патент #: 5,451,942 . DTS и DTS Дигитален излез се регистрирани марки и DTS логото и симболот се заштитени марки на DTS, Inc. © 1996-2007 DTS, Inc. Сите права се задржани. Системот има вградено Висока Мултимедијална Интерфејс (HDMI™) технологија. HDMI, HDMI логото Висока Мултимедијална Интерфејс Технологијата се заштитени и регистрирани марки на HDMI Licensing LLC.

“BRAVIA” и BRAVIA се заштитени марки на Sony Corporation.

“S-AIR” и неговото лого се заштитени марки на Sony Corporation.

## После вадењето на амбалажата

- Предни звучници (2)

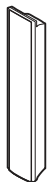

- Централен звучник (1)

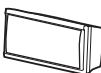

- Сараунд звучници (2)



- Субвуфер (1)

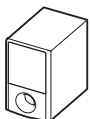

- AM антена (1)



- FM антена (1)

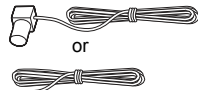

- Кабли за звучници (6, црвен, бел, зелен, сив, син, виолетов)



- Далечински управувач (1)



- R6 (AA) батерии (2)



- Микрофон (1)



- Потпирачи (1 сет)



- Столбови (2)



- Бази (2)



- Плочки за монтирање (2)



- Капачиња на столбови (2)



- Навртки (Големи, со гумичка) (4)



- Навртки (мали) (6)



- Упатство за употреба
- Мапа за поврзување на звучниците со ТВ.

## Далечински управувач

### A – O

ANGLE **3** (34)  
 AUDIO **16** (35)  
 CLEAR **32** (38, 50, 59)  
 D.TUNING **22** (59)  
 DISC SKIP<sup>1)</sup> **33**  
 DISPLAY **21** (60, 70, 85)  
 DVD MENU **25** (41)  
 DVD TOP MENU **13** (41)  
 DYNAMIC BASS **6** (84)  
 ENTER<sup>2)</sup> **24** (24, 25, 36, 38, 58, 81)  
 FUNCTION +/- **2** (28, 33)  
 MENU **25** (83)  
 MUTING **7** (33)  
 NIGHT **23** (84)  
 ONE-TOUCH PLAY **35** (63)

### P – Z

PICTURE NAVI **15** (43, 67)  
 PRESET +/- **27** (59)  
 PROG +/- **27** (83)  
 S-AIR MODE **4**  
 SLEEP **17** (84)  
 SOUND MODE **5** (32)  
 SUBTITLE **22** (35)  
 SYSTEM MENU **24** (24, 29, 84, 85)  
 THEATRE **18** (62)  
 TOOLS **26** (83)  
 TUNING +/- **10** (58)  
 TV **29** (83)  
 TV INPUT **20** (83)  
 TV VOL +/- **34** (83)  
 VOLUME +/- **8** (33)

### ОПИС НА КОПЧИЊАТА

Нумерирани копчиња<sup>14</sup> (37, 58, 83)

- (on/standby) **1** (24, 25, 33)
- TV (on/standby) **19** (83)
- 12** (24, 25, 36, 38, 58, 81)
- REPLAY/ADVANCE **9** (33)
- 27** (33)
- 10** (33)
- STEP **9** (33)
- SLOW **10** (33)
- (play) **30** (33)
- (stop) **28** (33)
- (pause) **11** (33)
- DISPLAY<sup>3)</sup> **26** (25, 36, 38, 81)
- RETURN **31** (37, 83)
- 32** (83)

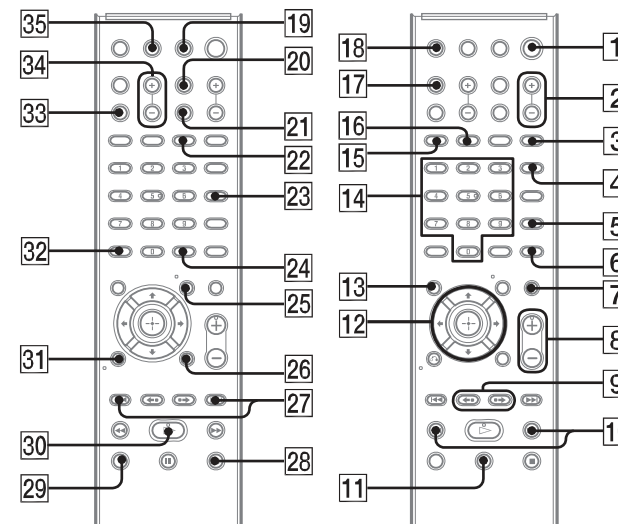

<sup>1)</sup>Ова копче не е достапно кај овој модел.

<sup>2)</sup>ENTER копчето има иста функција како и копчето. Кога ракувате со ТВ, ENTER копчето се користи за избор на кана, а копче се користи за избор на теми од менито (стр. 83).

<sup>3)</sup>Ова копче се достапно за “DVD,” “USB,” или “DMPORT” функција. Зависно од DIGITAL MEDIA PORT адаптерот, ова копче можеби нема да работи.



## Дисплеј на преден панел

### Индикатори на предниот панел

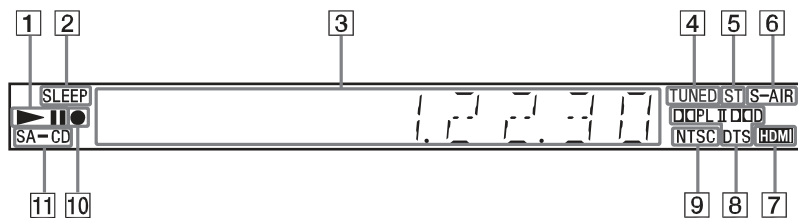

- 1** Статус на репродукција
- 2** Трепка кога е подесен тајмерот. (84)  
Приказ на статусот на системот како поглавје, наслов, или број на трака, време, радио фреквенција, статус на репродукција, режим на декодирање, и сл.
- 3** Свети кога се прима радио станица. (само радио) (58)
- 4** Свети кога ќе ставите NTSC диск.
- 5** Свети при USB снимање/префрлување. (71)
- 6** Свети кога ќе ставите Super Audio CD/CD диск. (36)
- 7** Свети кога HDMI OUT приклучокот е правилно поврзан со HDCP компатибилен уред на HDMI или DVI (Дигитален вВизуелен Инетрфејс) влез. (20)
- 8** Тековен сараунд ефект (освен за JPEG фајл)
- 9** Свети кога ќе ставите NTSC диск.
- 10** Свети при USB снимање/префрлување. (71)
- 11** Свети кога ќе ставите Super Audio CD/CD диск. (36)

## Ставање батерии во далечинскиот управувач

Уредот може да се контролира преку испорачаниот далечински управувач. Ставете две батерии од типот R6 (големина AA). Притоа внимавајте ознаките + и — на батеријата да се поклопат со истите ознаки на депото за батерии на управувачот. Кога го користите далечинскиот управувач, насочете го кон сензорот за инфрацрвени сигнали на уредот .

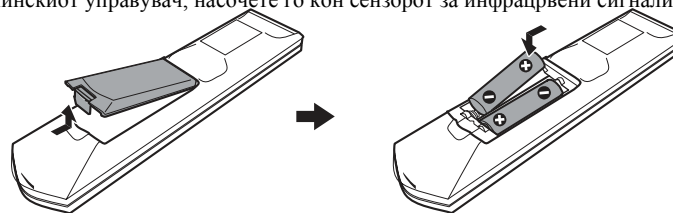

- Не го оставајте далечинскиот управувач на жешки и влажни места.
- Не комбинирајте стари и нови батерии.
- Внимавајте да не влезе некој предмет во внатрешноста на управувачот, особено кога ги менувате батериите.
- Не го изложувајте управувачот на директна сончева светлина и светлина од светлосни уреди. Тоа може да предизвика дефект на управувачот.
- Доколку планирате подолго време да не го користите управувачот, извадете ги батериите за да не дојде до нивно протекување и корозија.

## Прикачување на ногарките на субвуферот

Монтирајте ги испорачаните ногарки на дното на субвуферот, за да не се лизга и да биде постабилен.

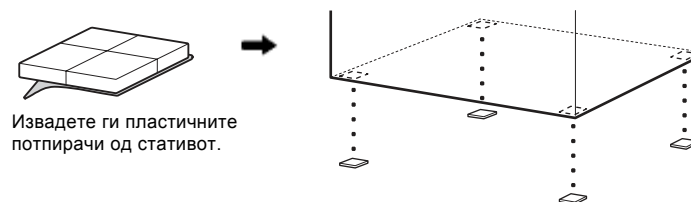

Извадете ги пластичните потпирачи од стативот.

## Чекор 1: Склопување на звучниците

Пред да ги поврзете звучниците со уредот, монтирајте го стативот на нив.  
(За предните звучници).

Употребете ги следниве делови:

- Предни звучници (2)
- Кабли за звучници (2, црвен/бел)
- Столбови (2)
- Бази (2)
- Плочки за монтирање (2)
- Капачиња на столбови (2)
- Навртки (големи, со гумичка) (4)
- Навртки (мали) (6)

За поврзување на каблите со SPEAKER (ЗВУЧНИК) приклучоците, види стр. 19.

• Ставете парче платно на подот за да избегнете оштетување на подот додека ги склопувате звучниците.

• Звучниците можат да се користат и без статив, односно да се монтираат на сид (страна 15).

### 3 Протнете го кабелот за звучниците низ отворот на дното на подлогата, па исправете ја.

Конекторот и неговата боја на каблите на звучниците се исти како налепниците на приклучоците со кои треба да се поврзат.

Употребете ги каблите на звучниците по следниов редослед:

- Преден звучник (L): Бел
- Преден звучник (R): Црвен

Внимавајте со ориентацијата на столбот. Протнете го кабелот на звучниците (и кабелот на системот на звучници) до крајот на столбот кој има два отвори.

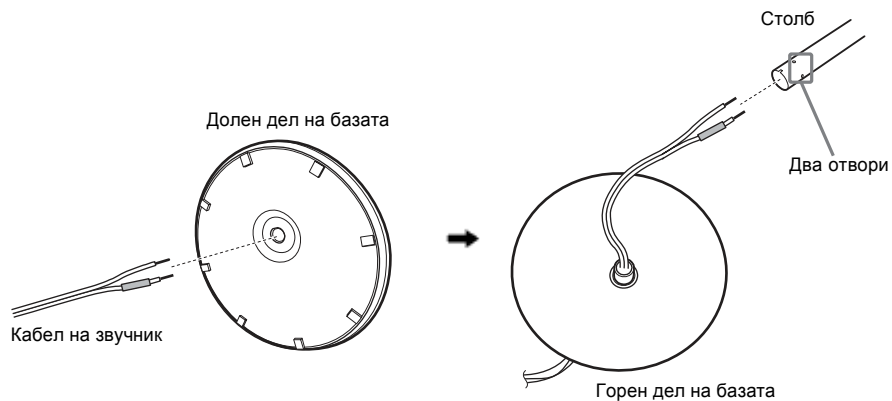

## Заден панел

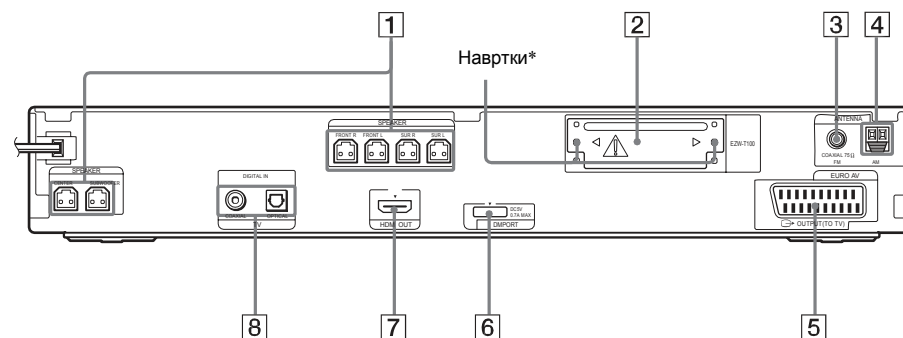

- |  |  |
|--|--|
| <p><b>1</b> Прикл. за звучници (19)</p> <p><b>2</b> EZW-T100 слот (21)</p> <p><b>3</b> COAXIAL 75Ω FM прикл. (23)</p> <p><b>4</b> AM терминал (23)</p> <p><b>5</b> EURO AV OUTPUT (TO TV) приклучок (20)</p> | <p><b>6</b> DMPORT (DIGITAL MEDIA PORT) приклучок (21, 74)</p> <p><b>7</b> HDMI OUT прикл. (20)</p> <p><b>8</b> TV (DIGITAL IN COAXIAL/OPTICAL) приклучок (20)</p> |
|--|--|

\* ВНИМАНИЕ

Не вадете ги навртките ако не планирате да инсталирате EZW-T100.

# Индекс на делови и контроли

За повеќе информации, погледнете на соодветните страни (во загради).

## Преден панел

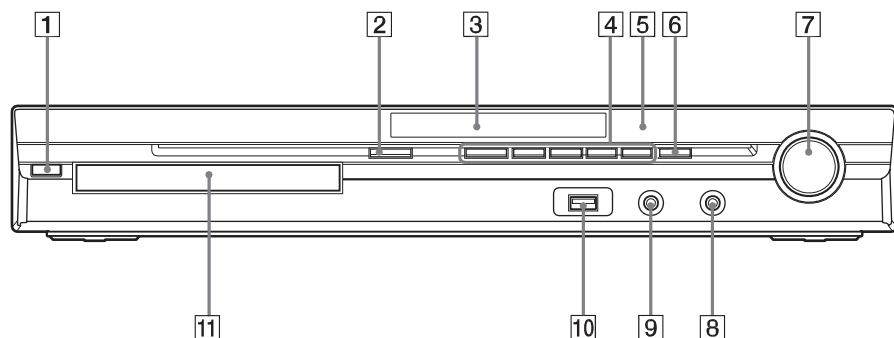

**1** I/O (on/standby) (25, 88)

**2** ≡ (open/close) (33)

**3** Преден панел (108)

**4** Оперативни копчиња (33)

**5** (сензор за далечинско) (9)

**6** ФУНКЦИЈА (28)

**7** Контрола на звукот (33)

**8** Приклучок за слушалки (33)

**9** AUDIO IN/A.CAL MIC прикл. (21, 25, 82)

**10** (USB) приклучок (65)

**11** Лежиште за диск (33)

## 2 Прикачете го капакот на столбот со другиот крај на столбот.

Насочете го кон себе, прикачете го капакот така што отворот на капакот се поклопи со столбот, и потоа фиксирајте го со навртката.

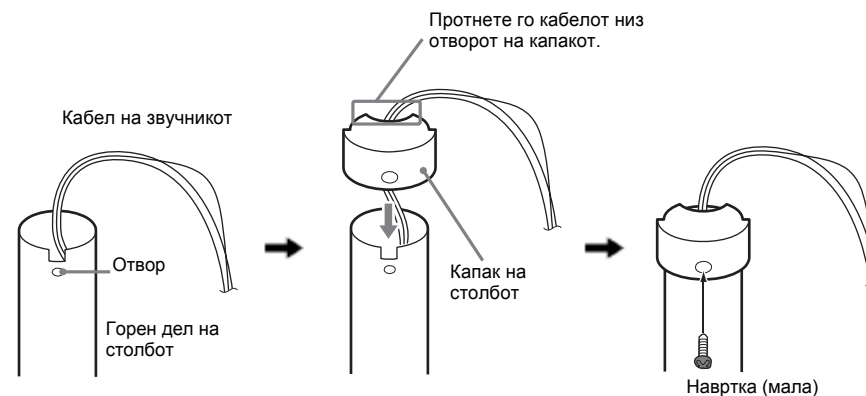

## 3 Налегнете го капачето на столбот, и лизнете го до крај. Потоа фиксирајте го столбот со плочките за монтирање и навртките.

Одберете звучник чија боја на приклучокот на задниот панел одговара на бојата на кабелот.

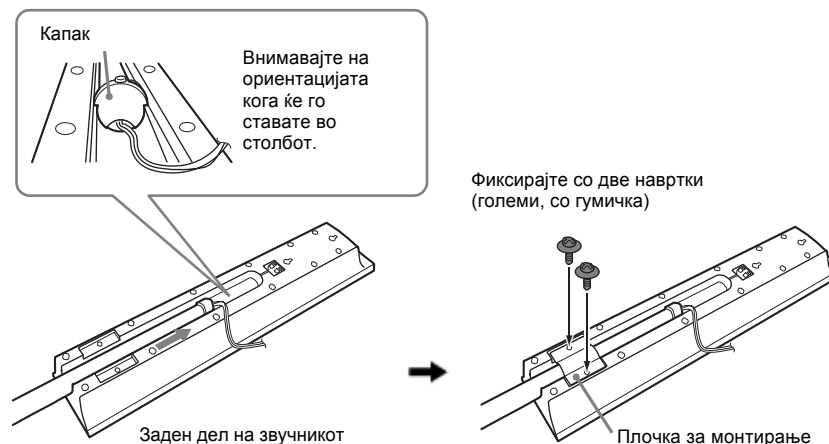

#### 4 Поврзете ги каблите со звучникот.

Внимавајте, каблите на звучниците треба да се приклучат со соодветните терминали на звучниците: Обоениот кабел со +, белиот кабел со -.

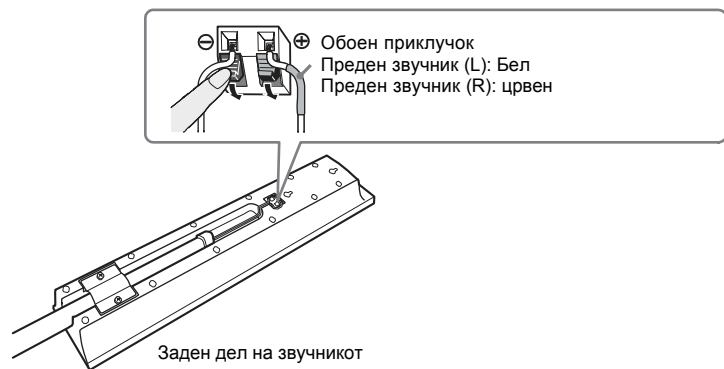

#### 5 Прикачете го столбот на базата.

Ставете го столбот во базата така што неговиот долен дел се поклопи со проекцијата на базата, и потоа фиксирајте го со двете навртки.

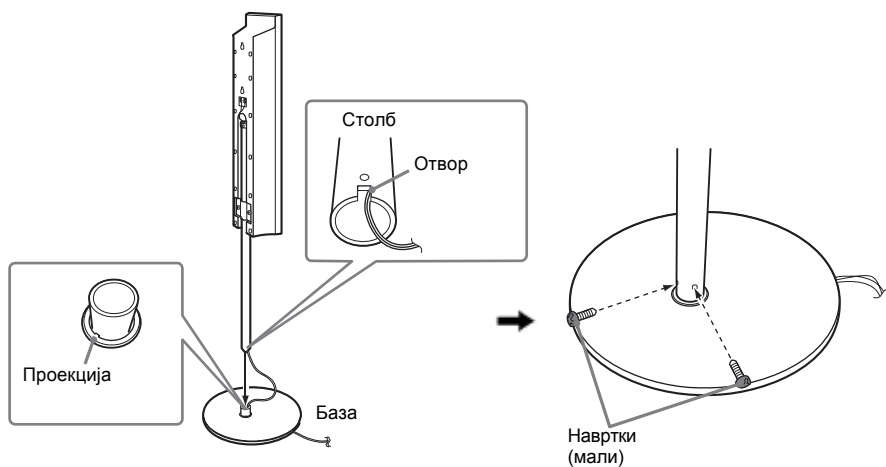

• Уверете се дека столбот е правилно наместен во базата за проекција. Можете да проверите со мал ротирање на столбот.

## Јазична листа на кодови

Според ISO 639: 1988 (E/F) стандардите.

Код	Јазик	Код	Јазик	Код	Јазик	Код	Јазик
1027	Afar	1183	Irish	1347	Maori	1507	Samoan
1028	Abkhazian	1186	Scots Gaelic	1349	Macedonian	1508	Shona
1032	Afrikaans	1194	Galician	1350	Malayalam	1509	Somali
1039	Amharic	1196	Guarani	1352	Mongolian	1511	Albanian
1044	Arabic	1203	Gujarati	1353	Moldavian	1512	Serbian
1045	Assamese	1209	Hausa	1356	Marathi	1513	Siswati
1051	Aymara	1217	Hindi	1357	Malay	1514	Sesotho
1052	Azerbaijani	1226	Croatian	1358	Maltese	1515	Sundanese
1053	Bashkir	1229	Hungarian	1363	Burmese	1516	Swedish
1057	Byelorussian	1233	Armenian	1365	Nauru	1517	Swahili
1059	Bulgarian	1235	Interlingua	1369	Nepali	1521	Tamil
1060	Bihari	1239	Interlingue	1376	Dutch	1525	Telugu
1061	Bislama	1245	Inupiak	1379	Norwegian	1527	Tajik
1066	Bengali;	1248	Indonesian	1393	Occitan	1528	Thai
	Bangla	1253	Icelandic	1403	(Afan)Oromo	1529	Tigrinya
1067	Tibetan	1254	Italian	1408	Oriya	1531	Turkmen
1070	Breton	1257	Hebrew	1417	Punjabi	1532	Tagalog
1079	Catalan	1261	Japanese	1428	Polish	1534	Setswana
1093	Corsican	1269	Yiddish	1435	Pashto;	1535	Tonga
1097	Czech	1283	Javanese		Pushto	1538	Turkish
1103	Welsh	1287	Georgian	1436	Portuguese	1539	Tsonga
1105	Danish	1297	Kazakh	1463	Quechua	1540	Tatar
1109	German	1298	Greenlandic	1481	Rhaeto-	1543	Twi
1130	Bhutani	1299	Cambodian		Romance	1557	Ukrainian
1142	Greek	1300	Kannada	1482	Kirundi	1564	Urdu
1144	English	1301	Korean	1483	Romanian	1572	Uzbek
1145	Esperanto	1305	Kashmiri	1489	Russian	1581	Vietnamese
1149	Spanish	1307	Kurdish	1491	Kinyarwanda	1587	Volapük
1150	Estonian	1311	Kirghiz	1495	Sanskrit	1613	Wolof
1151	Basque	1313	Latin	1498	Sindhi	1632	Xhosa
1157	Persian	1326	Lingala	1501	Sangho	1665	Yoruba
1165	Finnish	1327	Laothian	1502	Serbo-	1684	Chinese
1166	Fiji	1332	Lithuanian		Croatian	1697	Zulu
1171	Faroese	1334	Latvian;	1503	Singhalese		
1174	French		Lettish	1505	Slovak		
1181	Frisian	1345	Malagasy	1506	Slovenian	1703	Не е познат

### Листа на средини за Забрана за емитување на дискови

Код	Средина	Код	Средина	Код	Средина	Код	Средина
2044	Argentina	2165	Finland	2362	Mexico	2149	Spain
2047	Australia	2174	France	2376	Netherlands	2499	Sweden
2046	Austria	2109	Germany	2390	New Zealand	2086	Switzerland
2057	Belgium	2248	India	2379	Norway	2528	Thailand
2070	Brazil	2238	Indonesia	2427	Pakistan	2184	United Kingdom
2079	Canada	2254	Italy	2424	Philippines		
2090	Chile	2276	Japan	2436	Portugal		
2092	China	2304	Korea	2489	Russia		
2115	Denmark	2363	Malaysia	2501	Singapore		

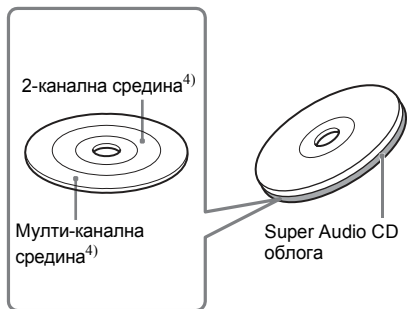

<sup>1)</sup> Можете да емитувате CD облога на обичен CD плеер.

<sup>2)</sup> Бидејќи двете облоги се на една страна, не е потребно да го превртувате дискот.

<sup>3)</sup> За избор на облога, види “За промена на облога кога се репродуцира хибридно Super Audio CD” (стр. 36).

<sup>4)</sup> За селектирање на средина, види “Селектирање на средина за репродукција на канали + Мулти –канално Super Audio CD” (стр. 36).

## 6 Прилагодете ја висината на звучникот.

Олабавете (но не вадете) ги навртките, прилагодете ја висината на звучникот, и пак затегнете ги навртките. Откако ќе го наместите првиот звучник, другиот можете да го прилагодите со проверка на линиите кои се како водичи.

• Кога ја прилагодувате висината на звучниците, добро држете ги за да не паднат.

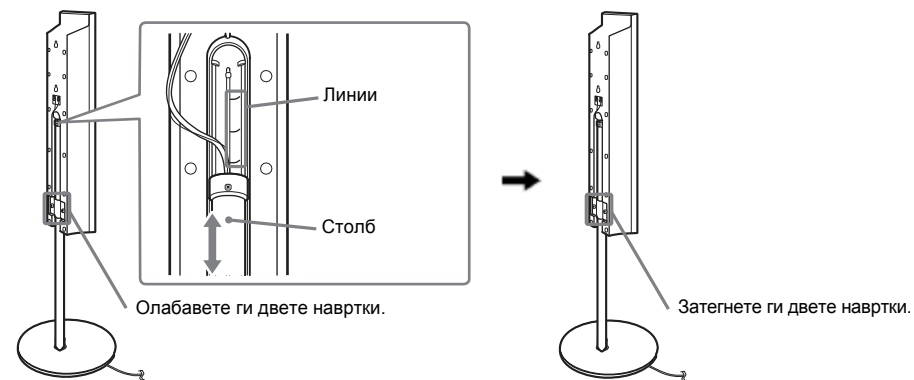

## 7 Прилагодете ја должината на кабелот.

Повлечете ги приклучоците на каблите од долниот дел на базата.

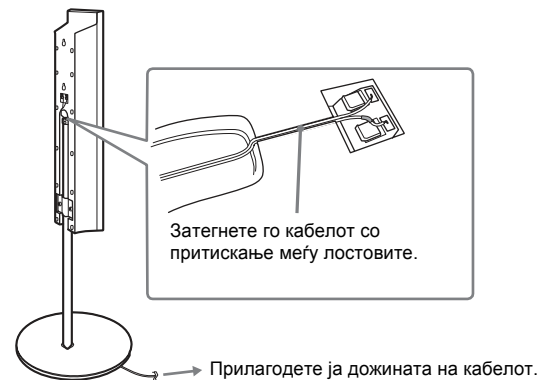

## Илустрација за правилно склопени звучници

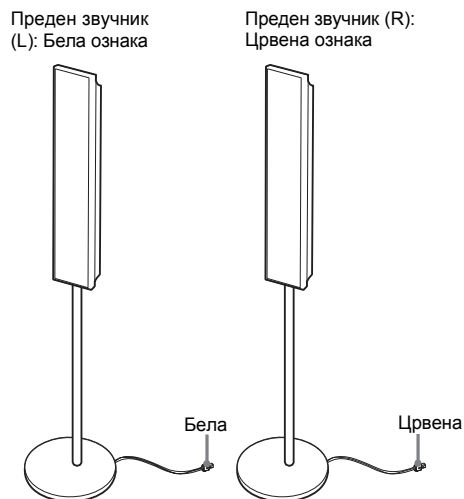

треба да имате пар сараунд звучници и централен звучник. Притоа, сараунд звучниците емитуваат монарурален звук.

### DTS

Дигиталната технологија за аудио компресија е развиена од DTS, Inc. Оваа технологија ги задоволува 5.1-каналните сараунд стандарди. Овој формат го комбинира задниот стерео канал со дискретниот субвуфер канал во овој формат. DTS дава 5.1 дискретни канали со висок аудио квалитет. Доброто делење на каналите се реализира поради тоа што сите податоци се снимаат и обработуваат дигитално.

### HDMI (Мултимедиален интерфејс со висока дефиниција)

HDMI е интерфејс кој поддржува видео и аудио на една дигитална конекција, со цел да можете да уживате во дигитална слика и звук со висок квалитет. HDMI поддржува HDCP (Дигитална содржина со заштита), технологија за заштита од поратерија која има вградено опција за кодирање на дигиталните виде сигнали.

### Заштита на децата

Функција која ја ограничува репродукцијата на DVD диск според возраста на корисниците во секоја држава. Ограничувањето може да варира од диск до диск; кога е активирана, репродукцијата комплетно се забранува, насилните сцени се заменуваат со други сцени, и тн.

### S-AIR

#### (Sony Аудио Интерактивна Радио Фреквенција)

Во последно време почна рапидно да се шират DVD медиуми, Дигитален пренос, и други високо-квалитетни медиуми.

За да се обезбеди правилен трансфер на овие сигнали, Sony разви технологија наречена “S-AIR” за радио пренос на дигитални аудио сигнали без компресирање, и оваа технологија е вградена во EZW- RT10/EZW-T100.

Оваа технологија ги пренесува дигиталните аудио сигнали без компресирање со употреба на 2.4 GHz досег и ISM досег (Индустриски, научни и медицински),

како LAN и Bluetooth апликации.

### Super Audio CD

Super Audio CD е нов високо-квалитетен аудио диск кога музиката се снима во DSD (Дигитален директен бран) формат (обично CD е сниман во PCM формат). DSD формат користи семпл фреквенција 64 пати поголема од обичното CD, и со 1-bit квантизација, постигнува и поголем досег на фреквенција и поширок динамичен досег покрај аудио фреквенцијата, и дава музичка репродукција која е екстремно верна на оригиналниот звук

### Super Audio CD типови

Постојат два типа на дикови, зависно од комбинацијата на Super Audio CD облогата и CD облогата.

- Super Audio CD облога: Високо-чувствителен сигнал за Super Audio CD
- CD облога<sup>1)</sup>: Облога која може да се прочита од обичен CD плеер.

Едностран диск  
(диск со една Super Audio CD облога)

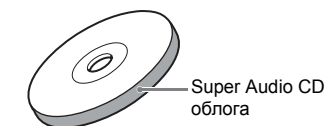

Хибриден диск<sup>2)</sup>  
(диск со Super Audio CD облога и CD облога)

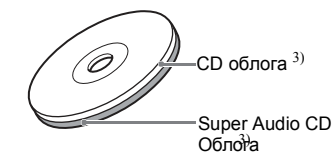

Super Audio CD облогата содржи средина со 2 канали или мулти-канална средина.

- 2-канална средина: Средина во која 2-канални стерео траки се снимени.
- Мулти-канална средина: Средина во којамулти-канални (до 5.1 канали) траки се снимени.

Единица со звучници	65 mm конусен тип
Импеданса	3 ohms
Димензии (прибл.)	103 mm × 164 mm × 82 mm (в/ш/д)
Тежина	0.6 kg

### Субвуфер (SS-WS80)

Систем	Полна бас рефлексija,
Единица со звучници	65 mm конусен тип
Импеданса	205 mm × 325 mm × 325 mm (в/ш/д)
Димензии (прибл.)	mm (в/ш/д)

Тежина (прибл.)	5.2 kg
-----------------	--------

### Општо

Напојување	220 V - 240 V AC, 50/60 Hz
Потрошувачка	Вклучен: 170 W Во мирување: 0.3 W

Излезен напон (DIGITAL MEDIA PORT)	DC 5 V
------------------------------------	--------

Излез тековен (DIGITAL MEDIA PORT)	700 mA
------------------------------------	--------

Димензии приближно	430 mm × 66 mm × 385 mm (в/ш/д) со делови за монтирање.
--------------------	---

Тежина (прибл.)	4.2 kg
-----------------	--------

Дизајнот и спецификациите се предмет на измена без претходна најава.



- Потрошувачка во мирување 0.3 W.
- Над 85% од напојувањето на засилувачот се постигнува со целосно дигитализираниот засилувач, S-master.

## Речник

### Дигитална автоматска калибрација

Системот за автоматско дигитално калибрирање е развиен од Sony за да овозможи автоматско мерење и дотерување на параметрите за звучниците за кусо време.

### Dolby Digital

Звучниот формат за домашно кино е посовремен од Dolby Surround Pro Logic. Во овој формат, звучниците за опкружувачки звукемитуваат стерео звук со проширен опсег на фреквенција а каналот за ниски фреквенции посебно се дели и емитува преку сабвуферот. Овој формат уште се именува и како “5.1”, каде што каналот за сабвуфер се смета како десетти дел од канал (0.1) бидејќи неговата функција е ограничена да емитува тон само кога има потреба од баз звук. Сите шест канали од овој формат се снимаат засебно за супериорна сепарација на каналите. Понатаму, бидејќи сите сигнали се дигитално обработени, доаѓа до многу помала загуба.

### Dolby Pro Logic II

Dolby Pro Logic II креира 5 канали со полн опсег на фреквенција од 2-канален стерео извор. Тоа се постигнува со современиот матричен декодер за опкружувачки звук со голема јаснотија, кој ги извлекува просторните својства на оригиналната снимка, без да додаванови звуци и тонски колоритети.

### Режим за филм

Овој режим се користи за стерео телевизиски канали и сите програми кодирани со Dolby Surround. Резултатот е подобро звучно поле кое се доближува до квалитетот на 5.1-каналниот звук.

### Режим за музика

Овој режим е наменет за слушање стерео музика и овозможува широк и длабок звучен простор.

### Dolby Surround Pro Logic

Како еден од начините за декодирање на Dolby Surround, Dolby Surround Pro Logic креира 4 канали од 2 – канален извор. Споредено со претходниот Dolby Surround систем, Dolby Surround Pro Logic раширувањето од лево кон десно го креира многу попрочно и го локализира звукот попречно. За да го искористите максимални

## Чекор 2: Позиционирање на системот

За најдобар сараунд звук, сите звучници освен субвуферот треба да се постават на еднакво растојание од позицијата на слушање (A).

Сепак, овој систем дозволува да го поставите централниот звучник до 1.6 метри (5 ft) поблиску (B) и сараунд звучниците до 5.0 метри (16 ft) поблиску (C) кон предните звучници.

Предните звучници можат да се постават на 1.0 до 7.0 метри (3 до 23 ft) (A) од позицијата на слушање.

Поставете го системот како илустрацијата подолу.

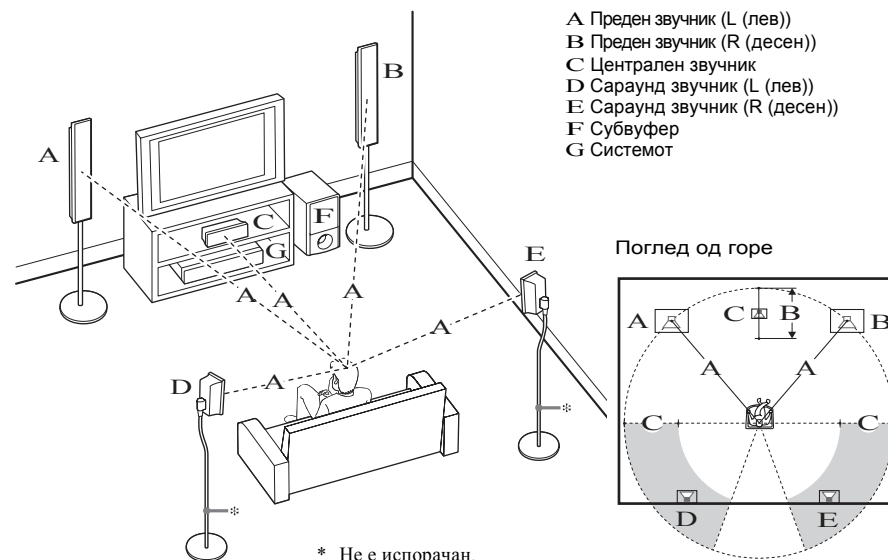

- Не ги поставувајте звучниците на нерамна подлога.
- На ги поставувајте звучниците на места кои се:
  - Премногу жешки или премногу студени.
  - Полни со прашина и нечистотија.
  - Многу влажни.
  - Подложни на вибрации.
  - Изложени на директна сончева светлина.
- Посебно внимание обратете кога ги монтирате звучниците и нивните сталаци (не се испорачани) на под кој е премачкан со восок, масло, средство за полирање и слично. На звучниците можат да се јават дамки и да се уништи бојата.
- При чистењето користете мека крпа, каква што се користи, на пример, за бришење стакла.
- Не користете никакви абразивни средства, прашоци за стругање или хемикалии (алкохол, бензин) за чистење на звучниците.

По поместувањето на звучниците, препорачливо е да се сменат и нивните параметри. За повеќе детали, видете во поглавјата “Како до оптимален опкружувачки звук во просторијата” (страна 81) и “Автоматско калибрирање на звучниците” (страна 82).



## Монтирање на звучниците на сид

Пред да ги монтирате звучниците на сид, поврзете ги каблите на звучниците со звучниците. Имајте во предвид дека каблите треба да се поврзат со соодветните терминали на звучниците: кабелот во боја треба да се поврзе со приклучок +, а белиот кабел со -.

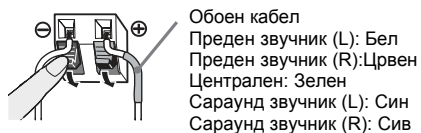

### 1 Подгответе навртките (не се испорачани) кои се соодветни на отворот на задниот дел на звучникот.

Погледнете ја илустрацијата подолу.

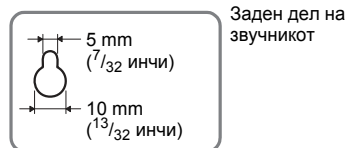
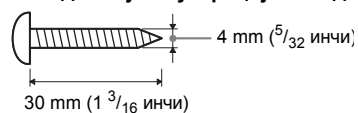

### 2 Фиксирајте ги навртките на сидот.

За централниот звучник

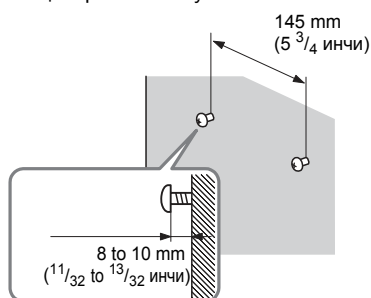

За предните звучници

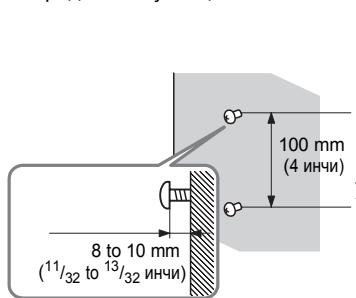

За сараунд звучниците

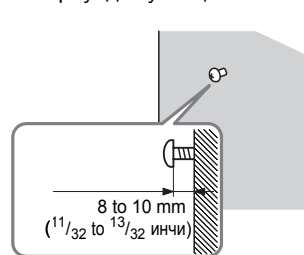

## Спецификации

### Засилувач

Стерео режим	108 W + 108 W (на 3 ohms, 1 kHz, 1% THD)
Сараунд режим	RMS излезна моќ FL/FR/C/SR/SR*: 142 вати (по канал на 3 ohms, 1 kHz, 10% THD) Субвуфер*: 140 вати (на 3 ohms, 80 Hz, 10% THD)

\* Зависно од режимот на декодирање и изворот, можеби нема да има звук.

Влезови (Аналогни)	
TV (AUDIO IN)	450/250 mV
AUDIO IN	250/125 mV
Влезови (Дигитални)	
TV (COAXIAL IN/OPTICAL IN)	
Импеданса: 75 ohms/- Излези (Аналогни)	

Слушалки	Прифаќа ниска и висока импеданса.
----------	-----------------------------------

### Super Audio CD/DVD Систем

Ласер	Семикондукторски (Super Audio CD/DVD: $\lambda = 650 \text{ nm}$ ) (CD: $\lambda = 790 \text{ nm}$ ) Времетраење на емисија : континуирана
Формат на сигнали	PAL/NTSC

### USB Секција

Брзина на проток на податоци	
MP3 (MPEG 1 Audio Layer-3):	32 kbps - 320 kbps
WMA:	48 kbps - 192 kbps
AAC:	48 kbps - 320 kbps
Фреквенција на семплови	
MP3 (MPEG 1 Audio Layer-3):	32/44.1/48 kHz
WMA:	44.1 kHz
AAC:	44.1 kHz
🔌 (USB) прикл.:	
Максимално:	500 mA

### Радио

Систем	PLL кварцен
FM радио	
Фреквенција	
Модел-Северна Америка :	87.5 MHz - 108.0 MHz (100 kHz чекор)
Други модели:	87.5 MHz - 108.0 MHz (50 kHz чекор)

Антиена	FM антиена
Антиена терминали	75 ohms, небалансирани
Фреквенција	10.7 MHz

AM фреквенција  
Досег

Северна Америка, Мексико и Латинска Америка:	530 kHz - 1,710 kHz (со интервали од 10 kHz) 531 kHz - 1,710 kHz (со интервали од 9 kHz)
--	---

Европа, Русија, и Средно источни модели:	531 kHz - 1,602 kHz (со интервали од 9 kHz)
--	---

Австралија и Нов Зеланд модели:	531 kHz - 1,710 kHz (со интервали од 9 kHz) 530 kHz - 1,710 kHz (со интервали од 10 kHz)
---------------------------------	---

Други модели:	531 kHz - 1,602 kHz (со интервали од 9 kHz) 530 kHz - 1,610 kHz (со интервали од 10 kHz)
---------------	---

Антиена	AM антиена
Фреквенција	450 kHz

### Видео

Излези	VIDEO: 1 Vp-p 75 ohms R/G/B: 0.7 Vp-p 75 ohms HDMI OUT: Тип A (19 pin)
--------	--

### Звучници Предни (SS-TS82)

Систем	Полна бас рефлексија, Магнетна заштита
Единица со звучници	65 mm конусен тип
Импеданса	3 ohms
Димензии (прибл.)	108 mm × 540 mm × 78 mm (в/ш/д) 290 mm × 1,045 mm - 1,230 mm × 290 mm (в/ш/д) со статив
Тежина (прибл.)	1.2 kg 2.9 kg со статив

### Центар (SS-CT80)

Систем	Полна бас рефлексија, Магнетна заштита
Единица со звучници	65 mm конусен тип
Импеданса	3 ohms
Димензии (прибл.)	265 mm × 93 mm × 71 mm (в/ш/д)
Тежина (прибл.)	0.7 kg

### Сараунд (SS-TS80)

Систем	Полна бас рефлексија, Магнетна заштита
--------	--



## Функции за автоматска дијагноза

(на екранот се прикажуваат букви и бројки)

Кога е активирана оваа функција, која не дозволува да дојде до дефект на плеерот, сервисни броеви со 5 знаци (на пр. C 13 50) односно, комбинации од буква и четири цифри се прикажуваат на екранот на предната плоча на плеерот. Пронајдете го испишаниот код во долунаведената табела.



Кога се прикажува број на верзија на ТВ екранот

Кога ќе го вклучите ТВ, бројот на верзијата [VER.X.XX] (X е број) може да се појави на ТВ екранот. Иако ова не е дефект, и е само Sony сервис, нема да биде можна нормална репродукција. Исклучте и повторно вклучете го системот за да можете да ракувате со него.



Првите три букви од сервисниот број	Причина и можно решение
C 13	Дискот е валкан или снимен во несоодветен формат (страна 90). ➔ Исклучете го дискот со мека крпа и проверете го форматот.
C 31	Дискот не е правилно ставен. ➔ Ставете го дискот правилно.
E XX (xx е број)	Плеерот врши автоматска дијагноза, за да не дојде до дефект. ➔ Контактирајте со најблискиот продавач на Sony или овластен сервисер и издиктирајте го прикажаниот код. Пр.: E 61 10

## 3 Закачете ги звучниците на навртките.

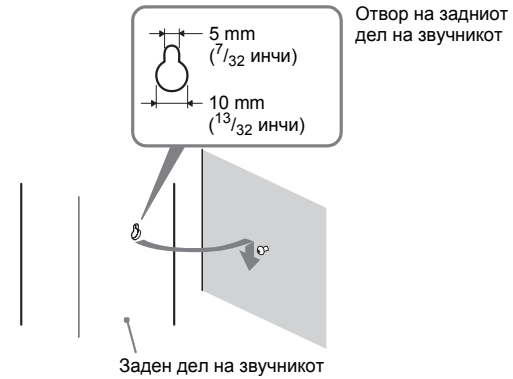

- Употребувајте навртки кои се наменети за сиден материјал. Бидејќи пластичната плоча е посебно кршлива добро прицврстете ги навртките на сидот. Монтирајте ги звучниците на вертикална и рамна подлога.
- Обратете се во специјализирани продавници за да добите дополнителни информации за типот на навртките, материјалот од кој се изработени, и тежината која можат да ја поднесат.
- Sony не сноси одговорност за ненадејно оштетување или несреќи кои можат да настанат поради неправилно монтирање, недоволната јачина на навртките, и сл.

## Чекор 3: Поврзување на системот

Погледнете го дијаграмот подолу и прочитајте ги дополнителните информации од 1 до 5 на следните страни.

- Поврзувањето треба да биде правилно изведено за да се избегне појава на шум.
- Кога поврзувате друг апарат кој има контрола за јачината на звукот, намалете ја јачината на другите компоненти на ниво на кое нема да има појава на дисторзија на звукот.

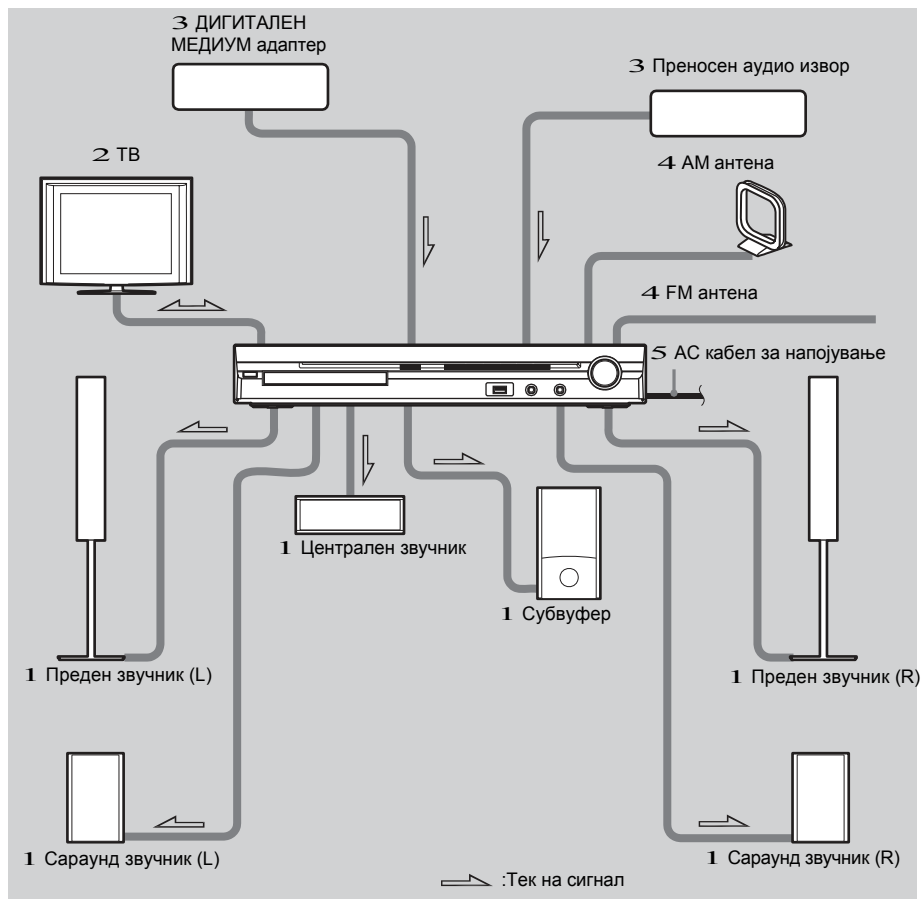

Симптом	Решение
Не се слуша звук од S-AIR уредот.	<ul style="list-style-type: none"><li>• Ако користите друг S-AIR главен уред, поставете го најмалку на 8 m (26 1/4 feet) подалеку од системот.</li><li>• Одобрете ја ID на уредот и S-AIR под-единицата (стр. 76).</li><li>• Потврдете го поврзувањето (стр. 78).</li><li>• Инсталирајте ги S-AIR главниот уред и S-AIR под-единицата поблиску.</li><li>• Избегнувајте употреба на опрема која произведува електромагнетна енергија, како микробранова печка.</li><li>• Инсталирајте го S-AIR главниот уред и S-AIR под-единицата подалеку од безжични производи.</li><li>• Престанете да употребувате друг безжичен апарат.</li><li>• Сменете го "RF CHANGE" подесувањето (стр. 80).</li><li>• Сменете ги ID подесувањата на S-AIR главен уред и S-AIR под-единица.</li><li>• Исклучете го системот и S-AIR под-единицата, и пак вклучете ги.</li></ul>

Шум, или прескокнување на звук.	<ul style="list-style-type: none"><li>• Ако користите друг S-AIR главен уред, поставете го најмалку на 8 m (26 1/4 feet) подалеку од системот.</li><li>• Инсталирајте ги S-AIR главниот уред и S-AIR под-единицата поблиску.</li><li>• Избегнувајте употреба на опрема која произведува електромагнетна енергија, како микробранова печка.</li><li>• Инсталирајте го S-AIR главниот уред и S-AIR под-единицата подалеку од безжични производи.</li><li>• Престанете да употребувате друг безжичен апарат.</li><li>• Сменете го "RF CHANGE" подесувањето (стр. 80).</li><li>• Сменете ги ID подесувањата на S-AIR главен уред и S-AIR под-единица.</li></ul>
---------------------------------	---

Симптом	Решение
Не почнува снимање/префрлување на USB уред.	<ul style="list-style-type: none"> <li>• Следниве проблеми се појавиле: <ul style="list-style-type: none"> <li>– Меморијата на USB уредот е полна.</li> <li>– Бројот на MP3 фајловите и фолдерите на USB уредот го достигнал крајниот лимит.</li> <li>– USB уредот има заштита против префрлување на податоци.</li> </ul> </li> </ul>
Снимањето/префрлувањето се прекинува пред да се комплетира.	<ul style="list-style-type: none"> <li>• Брзината на префрлување на податоците на USB уредот е екстремно мала. Поврзете USB уред кој системот може да го репродуцира. Ако снимате, префрлувате или бришете неколку пати, структурата на фајловите во USB уредот станува комплицирана. Следете ја постапката во упатството за употреба на USB уредот за негово форматирање. Ако проблемот сеуште постои, контактирајте го најблискиот Sony сервисер.</li> </ul>
Снимањето на USB уредот резултира со грешка.	<ul style="list-style-type: none"> <li>• Користите USB уред кој не е поддржан. Види “USB уреди” (додаток).</li> <li>• USB уредот е исклучен или има прекин во напојувањето за време на снимањето/префрлувањето. Избришете ги делумно снимените фајлови, и обидете се повторно. Ако ова не го реши проблемот, USB можеби е оштетен. Следете ја постапката во упатството за употреба на USB уредот за негово форматирање. Ако проблемот сеуште постои, контактирајте го најблискиот Sony сервисер.</li> </ul>
Аудио фајловите и фолдерите на USB уредот не можат да се избришат.	<ul style="list-style-type: none"> <li>• USB уредот е исклучен или има прекин во напојувањето за време на снимањето/префрлувањето. Избришете ги делумно снимените фајлови, и обидете се повторно. Ако ова не го реши проблемот, USB можеби е оштетен. Следете ја постапката во упатството за употреба на USB уредот за негово форматирање. Ако проблемот сеуште постои, контактирајте го најблискиот Sony сервисер.</li> </ul>

## S-AIR функција

Симптом	Решение
S-AIR конекцијата не се воспоставува (преносот на звукот не се воспоставува), пр. индикаторот на S-AIR под-единицата го прави следново: <ul style="list-style-type: none"> <li>• Се исклучува.</li> <li>• Трепка.</li> <li>• Свети црвено.</li> </ul>	<ul style="list-style-type: none"> <li>• Ако користите друг S-AIR главен уред, поставете го најмалку на 8 m (26 1/4 feet) подалеку од системот.</li> <li>• Одобрете ја ID на уредот и S-AIR под-единицата (стр. 76).</li> <li>• Сакате да го поврзете уредот и друга S-AIR под-единица. Направете правилно поврзување на S-AIR под-единицата (стр. 78).</li> <li>• Уредот е поврзан со друга S-AIR под-единица. Откажете го поврзувањето.</li> <li>• Инсталирајте го S-AIR главниот уред и S-AIR под-единицата подалеку од безжични производи.</li> <li>• Престанете да употребувате друг безжичен апарат.</li> <li>• S-AIR под-единицата е исклучена. Уверете се дека кабелот за напојување е приклучен, и вклучете ја S-AIR под-единицата.</li> </ul>

## 1 Поврзување на звучниците

Конекторот и бојата на кабелот имаат исти бои како налепницата на приклучокот со кој треба да се конектираат. Уверете се дека каблите на звучниците имаат иста боја како соодветните терминали на звучниците: конекторот и обоениот кабел со туба со +, а кабелот без обоена туба со - . Не ја допирајте изолацијата на каблите за напојување во терминалите на звучниците.

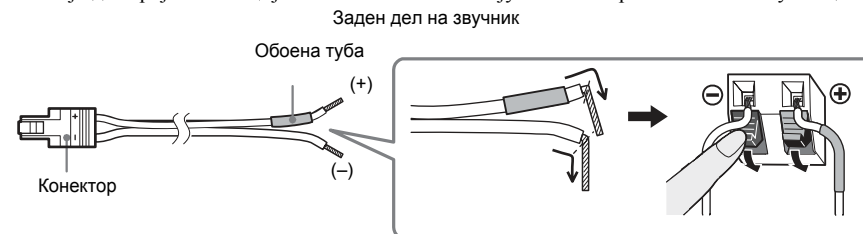

Кога ќе ги приклучувате конекторите, притиснете додека конекторите не кликнат.

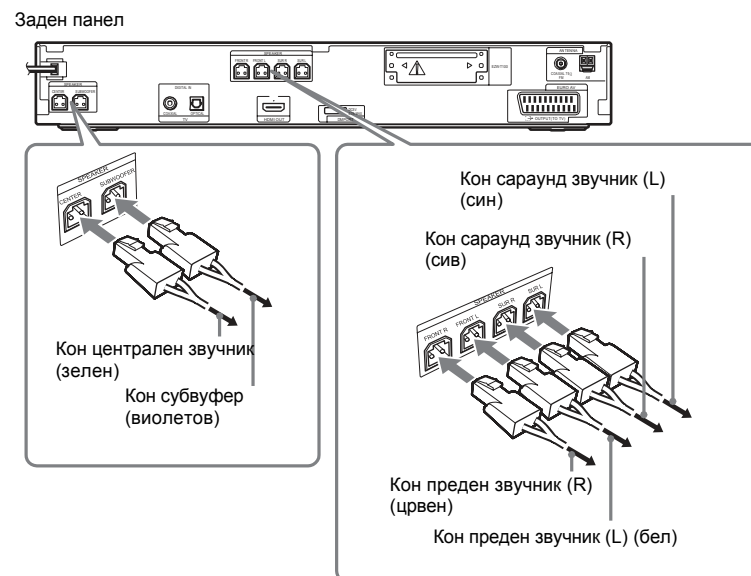

## 2 Поврзување со ТВ приемник

За видео излезот од ТВ приемникот, проверете какви приклучоци има, па потоа селектирајте методот на поврзување A или B. Квалитетот на сликата кај метод A (стандард) е помал од методот B (HDMI). Ако ТВ приемникот има дигитален оптички или коаксиален излезен приклучок, можете да го подобрите квалитетот на звукот преку дигиталниот кабел (A).

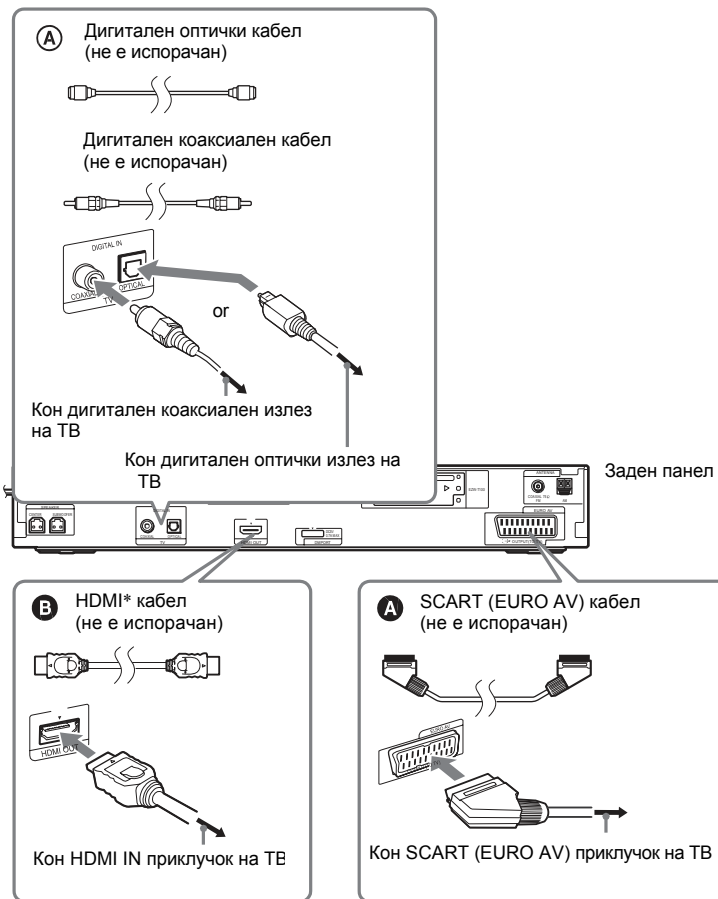

\* HDMI (Високо Мултимедиален Интерфејс)

Ако Вашиот ТВ има HDMI приклучок, употребете ја оваа конекција за селектирање на тип на излезен сигнал (стр. 27).

- При “DMPORT” функција, видео сигналот не се пренесува преку HDMI OUT приклучокот.
- Системот прифаќа и дигитални и аналогни сигнали. Дигиталните сигнали имаат предност пред аналогните. (COAXIAL има приоритетот пред OPTICAL.) Ако се изгуби дигиталниот сигнал, ќе продолжи емитување на аналоген сигнал после 2 секунди.

Симптом	Решение
“DATA ERROR” се појавува на панелот при репродукција на USB уредот.	<ul style="list-style-type: none"> <li>• Аудио фајлот/JPEG фајлот е оштетен.</li> <li>• Податокот не е MPEG1 Audio Layer 3.</li> <li>• JPEG фајл форматот не ги задоволува DCF стандардите.</li> <li>• JPEG фајлот има ознака “.JPG” or “.JPEG,” но не е JPEG формат.</li> </ul>
Репродукцијата не започнува.	<ul style="list-style-type: none"> <li>• Исклучете го системот, и повторно приклучете го USB уредот.</li> <li>• Приклучете USB уред кој системот може да го репродуцира. Види “USB уреди” (додаток).</li> <li>• Притиснете  за почеток на репродукцијата.</li> </ul>
Репродукцијата не започнува од првата трака.	<ul style="list-style-type: none"> <li>• Откажете повторување на репродукцијата (стр. 69).</li> </ul>
USB уредот (аудио фајл/JPEG фајл) не може да се репродуцира.	<ul style="list-style-type: none"> <li>• USB уредот со формат различен од FAT12, FAT16, или FAT32 не е поддржан.*</li> <li>• Фајловите се кдирани или заштитени со лозинка, т.е не можат да се репродуцираат.</li> <li>• MP3 фајлот нема ознака “.MP3.”</li> <li>• WMA фајлот нема ознака “.wma.”</li> <li>• AAC фајлот нема ознака “.m4a.”</li> <li>• Податоците не се зачувани во бараниот формат.</li> <li>• MP3 фајловите во формат различен од MPEG 1 Audio Layer 3 не можат да се репродуцираат.</li> <li>• Ако користите поделено USB, само аудио фајловите на првиот дел можат да се репродуцираат.</li> <li>• Системот може да репродуцира само до 8 фолдери.</li> <li>• За аудио/JPEG фајлови, проверете [MODE (MUSIC, IMAGE)] подесување (страни 66, 67).</li> <li>• Бројот на фолдери надминува 200.</li> <li>• Бројот на фајлови надминува 150.</li> <li>• За аудио/JPEG фајлови, фолдерот содржи повеќе од 150 фајлови.</li> <li>• JPEG фајловите немаат ознака “.JPG” или “.JPEG.”</li> <li>• JPEG фајлот е поголем од 3,072 (ширина) × 2,048 (должина) во нормален режим, или повеќе од 2,000,000 пиксели во Прогресивен JPEG режим кој главно се користи на Интернет веб страни.</li> <li>• WMA фајл кој е WMA DRM, WMA Lossless, или WMA PRO формат не може да се репродуцира.</li> <li>• AAC фајл кој е AAC DRM или AAC Lossless формат не се емитува.</li> </ul> <p>* Овој систем поддржува FAT12, FAT16, и FAT32, но некои USB уреди не ги поддржуваат сите FAT. Погледнете во упатството за употреба на производителот на USB уредот.</p>
Репродукцијата на Аудио/JPEG фајловите не почнува подолг период.	<ul style="list-style-type: none"> <li>• Откако системот ќе ги прочита сите фајлови на USB уредот, времето до репродукција може да потрае повеќе од обично, ако: <ul style="list-style-type: none"> <li>– бројот на фолдери или фајлови е многу голем.</li> <li>– организацијата на структурата на фолдерите е многу сложена.</li> <li>– капацитетот на меморијата е многу голем.</li> <li>– големината на фајлот е екстремно голема.</li> <li>– структурата на меморијата е фрагментирана.</li> </ul> </li> <li>• Sony препорачува. <ul style="list-style-type: none"> <li>– Вкупно фолдери на USB уред: 200 или помалку.</li> <li>– Вкупно фајлови во фолдер: 150 или помалку.</li> </ul> </li> </ul>

## USB уред

Симптом	Решение
“OVERLOAD” се појавува на предниот панел.	<ul style="list-style-type: none"> <li>Има проблем во напојувањето кој влијае и на приклучокот на (USB) приклучокот.</li> <li>Исклучете го системот и извадете го USB уредот од приклучокот (USB). Уверете се дека нема приblem со USB уредот. Ако проблемот уште постои, контактирајте го најблискиот овластен сервисер на Sony.</li> </ul>
Дали употребувате поддржан USB уред?	<ul style="list-style-type: none"> <li>Ако конектирате USB уред кој не е поддржан, следниве проблеми можат да се појават. Види “USB уреди” (дополнително). <ul style="list-style-type: none"> <li>USB уредот не се препознава.</li> <li>Името на фајлот/фолдерот не се прикажува на системот.</li> <li>Репродукцијата не е можна.</li> <li>Звукот прескокнува.</li> <li>Има шум.</li> <li>Се емитува дисторзиран звук.</li> <li>Снимањето престанува пред да заврши.</li> </ul> </li> </ul>
Нема звук.	<ul style="list-style-type: none"> <li>USB уредот не е поврзан правилно. Исклучете го системот, и повторно конектирајте го USB уредот.</li> </ul>
Звукот е дисторзиран.	<ul style="list-style-type: none"> <li>Брзината со која е сниман аудио фајлот била мала. Снимајте ги аудио фајловите со поголема брзина на USB уредот.</li> </ul>
Звукот прескокнува.	<ul style="list-style-type: none"> <li>Исклучете го системот, и повторно поврзете го USB уредот.</li> <li>Може да се појави шум за време на постапката на снимање и префрлување. Избришете го фајлот, и обидете се повторно да снимате или префрлувате.</li> <li>Снимајте ги фајловите на PC, форматирајте го USB уредот во FAT12, FAT16, или FAT32 формат, и пак префрлете ги фајловите на USB уредот.*</li> <li>* Системот поддржува FAT12, FAT16, и FAT32, но некои USB уреди не ги поддржуваат сите FAT. Погледнете во упатството за употреба.</li> </ul>
USB уредот не може да се приклучи во (USB) приклучокот.	<ul style="list-style-type: none"> <li>USB уредот е приклучен наопаку. Поврзете го USB уредот во правилнат насока.</li> </ul>
USB уредот кој бил користен на друг апарат не работи.	<ul style="list-style-type: none"> <li>Можеби е снимано на него во формат кој не е поддржан. Прво, внимавајте на заштитата на важни фајлови на USB уредот со преснимување на истите на хард диск на компјутер. Второ, форматирајте го USB уредот со FAT12, FAT16 или FAT32 систем, и префрлете ги заштитените аудио фајлови назад на USB уредот повторно.*</li> <li>* Овој систем поддржува FAT12, FAT16, и FAT32, но некои USB уреди не ги поддржуваат сите FAT. Погледнете во упатството за употреба на производителот на USB уредот.</li> </ul>
“READING” стои на панелот долго време.	<ul style="list-style-type: none"> <li>Процесот на читање трае подолг период кога: <ul style="list-style-type: none"> <li>Има многу фолдери и фајлови на USB уредот.</li> <li>Структурата на фајлот е многу сложена.</li> <li>Капацитетот на меморијата е полн.</li> <li>Вградената меморира е фрагментирана</li> </ul> </li> <li>Sony препорачува: <ul style="list-style-type: none"> <li>Вкупно фолдери на USB уред: 200 или помалку.</li> <li>Вкупно фајлови во фолдер: 150 или помалку.</li> </ul> </li> </ul>
Погрешен приказ.	<ul style="list-style-type: none"> <li>Повторно префрлете ги музичките податоци на USB, бидејќи податоците на USB уредот може да се оштетени.</li> <li>Карактерите кои се прикажуваат се само од азбуката. Другите карактери можеби нема да се прикажуваат правилно.</li> </ul>

## 3 Поврзување на други компоненти

Уживајте во конектираната опрема преку 6-те звучници на системот.

- Преносен аудио извор: **A**
- ДИГИТАЛЕН МЕДИЈА приклучок: **B**

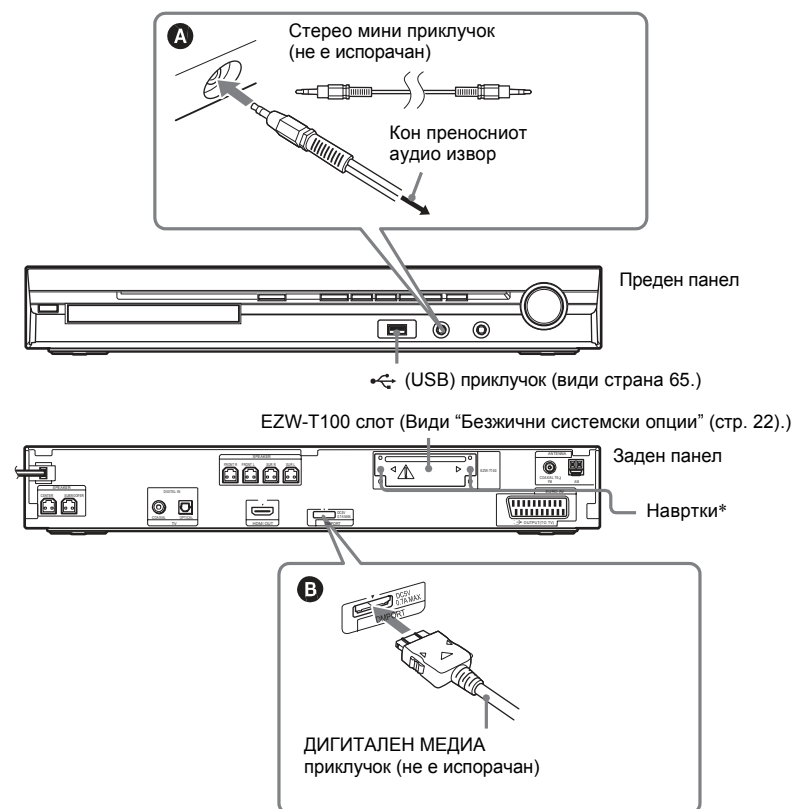

### \* ⚠ ВНИМАНИЕ

Не ги вадете навртките пред инсталирање на EZW-T100 (стр. 75).

### Поврзување на ДИГИТАЛЕН МЕДИЈА приклучок

Поврзете го DIGITAL MEDIA PORT адаптерот (не е испорачан) со DMPORT конекторот. За детали, погледнете во “DIGITAL MEDIA PORT адаптер” (стр. 74).

- Поврзете го DIGITAL MEDIA PORT адаптерот со порамнување на ознаките ▼. Ако сакате да го исклучите повлечете го наадвор со притискање на копчињата A (види слика).

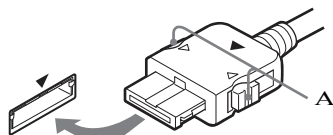

## Безжични системски опции

Со употреба на S-AIR производ (не е испорачан), можете да уживате во безжишните перформанси. За детали, погледнете “Употреба на S-AIR производ” (стр. 75) или во упатството за употреба на S-AIR производот.

## Ако Вашиот ТВ има повеќе аудио/видео влезови

Уживајте во звукот на системот преку поврзаниот ТВ приемник. Поврзете ги компонентите на следниов начин.

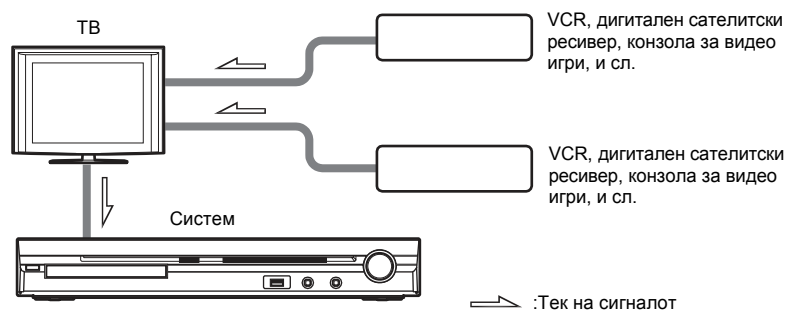

Селектирајте компонента на ТВ. За детали, погледнете во упатството на ТВ приемникот. Ако телевизорот нема повеќе аудио/видео влезови, ќе Ви биде потребен прекинувач за да се емитува звук од повеќе од две компоненти.

Симптом	Решение
Пораките кои се прикажуваат на екранот не се испишани на саканиот јазик	<ul style="list-style-type: none"> <li>• Од екранот за дотерување, изберете го сака- ниот јазик за екранските менија во опцијата [OSD] од [LANGUAGE SETUP] (стр.51).</li> </ul>
Јазикот на звучната трака не може да се менува.	<ul style="list-style-type: none"> <li>• На дискот не се снимени повеќејазични звучни траки.</li> </ul>
Јазикот на титлот не се менува	<ul style="list-style-type: none"> <li>• DVD дискот го забранува менувањето на звучната трака.</li> <li>• На DVD дискот кој се емитува не се снимени повеќе титлови.</li> <li>• Дискот го забранува менувањето на титлот.</li> </ul>
Титлот не може да се исклучи.	<ul style="list-style-type: none"> <li>• DVD забранува менувањето на титлот.</li> </ul>
Аглите не се менуваат.	<ul style="list-style-type: none"> <li>• На DVD дискот не се снимени повеќе агли (стр. 34).</li> <li>• Дискот го забранува менувањето на аглите.</li> </ul>
Дискот не може да се извади и “LOCKED” се прикажува на екранот.	<ul style="list-style-type: none"> <li>• Контактирајте со овластениот сервисер на Sony .</li> </ul>
[Data error] се прикажува на ТВ екранот при емитувањето на DATA CD или DATA DVD.	<ul style="list-style-type: none"> <li>• MP3, JPEG или DivX фајлот не е исправен</li> <li>• Податоците не се снимени во MPEG1 Audio Layer 3 формат.</li> <li>• JPEG сликата не е во согласност со DCF.</li> <li>• JPEG сликата има наставка “.JPG” или “.JPEG,” но не е снимена во JPEG формат.</li> <li>• Фајлот кој го емитувате има наставка “.AVI” или “.DIVX” но не е снимен во DivX формат, или е снимен во DivX формат кој не е во согласност со DivX одобрените профили.*</li> </ul>
Системот не работи нормално.	<ul style="list-style-type: none"> <li>• Исклучете го системот од струја и повторно вклучете го по неколку минути.</li> </ul>
Контролата на HDMI функцијата не работи.	<ul style="list-style-type: none"> <li>• Кога “HDMI” не свети на прдниот панел, проверете ја HDMI конекцијата (стр. 20).</li> <li>• Поставете [CONTROL FOR HDMI] во [HDMI SETUP] на [ON] (стр. 52).</li> <li>• Уверете се дека поврзаните компоненти се компатибилни на [CONTROL FOR HDMI] функцијата.</li> <li>• Проверете дали кабелот за напојување на поврзаната компонента е правилно приклучен.</li> <li>• Проверете ги подесувањата на компонентите за Контрола на HDMI функција. Прочете го упатството за употреба на компонентата.</li> <li>• Ако ја смените HDMI конекцијата, исклучете и пак вклучете го кабелот за напојување, или има прекин во напојувањето, поставете [CONTROL FOR HDMI] во [HDMI SETUP] на [OFF], и потоа [CONTROL FOR HDMI] во [HDMI SETUP] на [ON] (стр. 52).</li> <li>• За детали, види “Контрола на HDMI функција“BRAVIA” Sync” (страна 62).</li> </ul>
Нема емитување на звук од системот и ТВ кога се користи Аудио контрола на системот.	<ul style="list-style-type: none"> <li>• Поставете [AUDIO (HDMI)] во [CUSTOM SETUP] на [ON] (стр. 53).</li> <li>• Уверете се дека поврзниот ТВ е компатибилен на оваа функција за контрола на аудио ефекти.</li> <li>• За детали, види “Контрола на HDMI функција“BRAVIA” Sync” (страна 62).</li> </ul>

Симптом	Решение
MP3 фајл не се емитува.	<ul style="list-style-type: none"> <li>• DATA CD не е снимен во MP3 формат во согласност со ISO 9660 Level 1/Level 2, или Joliet.</li> <li>• DATA DVD не е снимен во MP3 формат кој подлежи на UDF (Универзален формат на дискови).</li> <li>• MP3 звучните траки немаат наставка “.MP3.”</li> <li>• Податоците не се во MP3 формат иако имаат наставка “.MP3.”</li> <li>• Податоците не се MPEG1 Audio Layer 3 тип.</li> <li>• Системот не може да емитува дискови во MP3PRO формат.</li> <li>• [MODE (MP3, JPEG)] опцијата е поставена на [IMAGE (JPEG)] (стр. 44).</li> <li>• Ако не можете да ја измените опцијата [MODE (MP3, JPEG)] извадете го дискот, исклучете го системот и повторно ставете го дискот.</li> <li>• DATA CD/DATA DVD содржи DivX фајл.</li> </ul>
JPEG фајл не се репродуцира.	<ul style="list-style-type: none"> <li>• DATA CD не е снимен во JPEG формат кој подлежи на ISO 9660 Level 1/Level 2 или Joliet.</li> <li>• DATA DVD не е снимен во JPEG формат кој подлежи на UDF (Универзален формат на дискови).</li> <li>• Фајлот нема наставка “.JPEG” или “.JPG.”</li> <li>• Сликата е поголема од 3,072 (ширина) × 2,048 (висина) во нормален режим, или има над 2,000,000 точки во Progressive JPEG и е наменета за интернет мрежни страници.</li> <li>• Не одговара на ТВ екранот.</li> <li>• [MODE (MUSIC, IMAGE)] се поставени на [MUSIC] (стр. 44).</li> <li>• Ако не можете да ја измените опцијата [MODE (MP3, JPEG)] извадете го дискот, исклучете го системот и повторно ставете го дискот.</li> <li>• DATA CD/DATA DVD содржи DivX фајл.</li> <li>• [AUTO] е селектирано во [MODE (MUSIC, IMAGE)] (стр. 44).</li> </ul>
MP3 фајловите и JPEG фајловите се репродуцираат симултано.	<ul style="list-style-type: none"> <li>• [AUTO] е селектирано во [MODE (MUSIC, IMAGE)] (стр. 44).</li> </ul>
DivX видео фајл не се емитува.	<ul style="list-style-type: none"> <li>• Фајлот не е креиран во DivX формат.</li> <li>• Фајлот нема наставка “.AVI” или “.DIVX.”</li> <li>• DATA CD/DATA DVD не е креиран во DivX формат кој е во согласност со ISO 9660 Level 1/Level 2 или Joliet/UDF.</li> <li>• DivX видео фајлот е со резолуција над 720 (ширина) x 576 (висина).</li> </ul>
Насловите во фолдерот/фајлот не се прикажуваат правилно.	<ul style="list-style-type: none"> <li>• Системот може да прикажува само знаци од абecedата и арапски цифри. Останатите знаци се прикажани како [*].</li> </ul>
Дискот не се репродуцира од почеток.	<ul style="list-style-type: none"> <li>• Program Play, Shuffle Play, или Repeat Play функција е активна. Притиснете CLEAR за да ги поништите овие функции пред да го емитувате дискот.</li> <li>• Активна е ф-јата за продолжување на емитувањето. Кога дискот е запрен, притиснете  повторно (стр. 37).</li> <li>• Насловното мени, DVD или PBC менито автоматски се прикажуваат.</li> </ul>
Системот автоматски започнува со емитување.	<ul style="list-style-type: none"> <li>• DVD опциите се поставени во функција за автоматска репродукција.</li> </ul>
Емитувањето автоматски застанува.	<ul style="list-style-type: none"> <li>• Некои дискови содржат сигнал за автоматско паузирање. При емитувањето на вакви дискови, уредот ја стопира репродукцијата на тоа место.</li> </ul>
Не можат да се вржат некои функции, како Запирање, пребарување, бавно емитување и повторно емитување.	<ul style="list-style-type: none"> <li>• Зависно од дискот, некои операции не се достапни. Прочете го упатството за употреба на дискот.</li> </ul>

## 4 Поврзување на антената

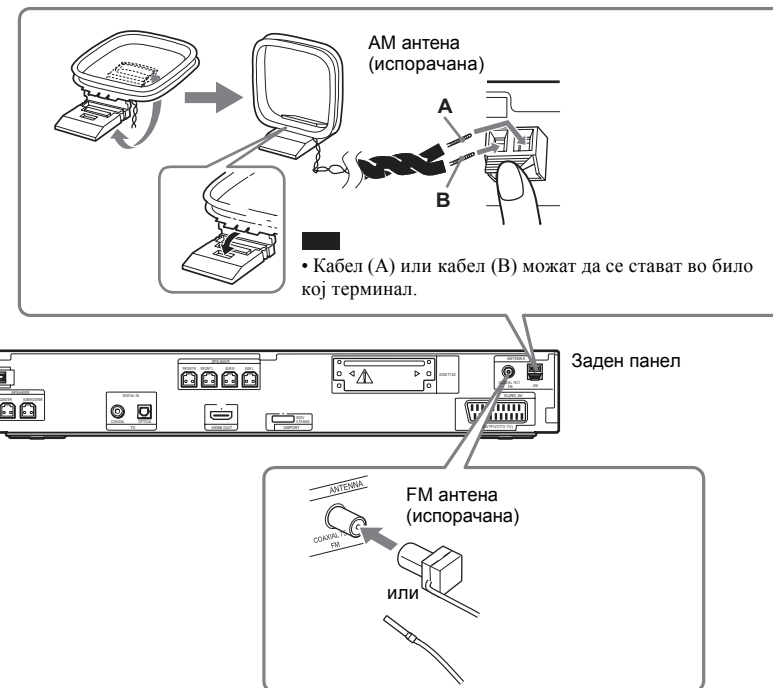

- Поставете ја AM антената и кабелот подалеку од системот или други аудио/видео компоненти, може да појави шум.
- Целосно издолжете ја FM антената.
- После поврзување на FM антената, поставете ја во хоризонтална положба.
- Прилагодете ја ориентацијата на AM антената за најдобар AM пренос.
- Ако имате слаб FM прием, со помош на 75-ohm коаксиален кабел (не е испорачан) поврзете го уредот с надворешна FM антена, како што е прикажано подолу.





## 5 Поврзување на AC кабел за напојување



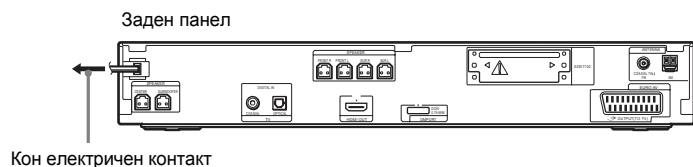





Пред да го поврзете кабелот за напојување во електричен контакт, поврзете ги сите звучници со системот.



## Околу демонстрацијата

После поврзувањето на AC кабелот за напојување, на дисплејот се појавува демонстрација.

### Вклучување и исклучување на режимот за демонстрација

- 1 Притиснете  на системот.**  
Системот се вклучува.
- 2 Притиснете SYSTEM MENU.**
- 3 Притискајте / додека "DEMO" не се појави на предниот панел, и потоа притиснете копче  или .**
- 4 Притиснете / за да изберете опција.**
  - "DEMO ON": Вклучена.
  - "DEMO OFF": Исклучена.
- 5 Копче .**  
Подесувањето е направено.
- 6 Притиснете SYSTEM MENU.**  
Менито на системот се исклучува.

• Кога ќе го купите системот, или ако го ресетирате на фабричките подесувања (пр. после активирање на опција "COLD RESET" (стр. 88)), можете да ја исклучите демонстрацијата со притискање на копчето  на далечинскиот управувач.

Симптом	Решение
Сараунд ефектот тешко се слуша кога се емитува Dolby Digital, DTS, или MPEG аудио.	<ul style="list-style-type: none"><li>• Изберете звучно поле (стр. 33).</li><li>• Проверете дали звучниците се правилно поврзани (стр. 12, 75).</li><li>• Можеби е моноаурален или стерео сигнал и покрај тоа што звучната трака е снимена во Dolby Digital или MPEG формат.</li></ul>
Звукот доаѓа само од централниот звучник.	<ul style="list-style-type: none"><li>• Зависно од дискот, можеби звукот е предвиден да се емитува само преку овој звучник.</li></ul>
Не се слуша звук од централниот звучник.	<ul style="list-style-type: none"><li>• Проверете дали системот е добро поврзан (стр. 19, 55).</li><li>• Вклучете ја ф-јата за звучно поле</li><li>• Зависно од изворот на сигнали, можеби ефектот за централниот звучник е помалку впечатлив.</li><li>• Активирајте "DEC. MODE" подесување (стр. 30).</li></ul>
Слаб звук или воопшто не се слуша звук од сараунд звучниците.	<ul style="list-style-type: none"><li>• Проверете дали системот е добро поврзан (стр. 19, 55).</li><li>• Активирајте "DEC. MODE" подесување (стр. 30).</li><li>• Зависно од изворот на сигнали, можеби ефектот за сараунд звучник е помалку впечатлив.</li><li>• 2-канален извор се репродуцира.</li></ul>
Нема звук од DIGITAL IN COAXIAL/ OPTICAL приклучокот.	<ul style="list-style-type: none"><li>• Фреквенцијата на влезниот сигнал е поголема од 48 kHz.</li></ul>



### Ракување

Симптом	Решение
Не се пребаруваат радио станици.	<ul style="list-style-type: none"><li>• Проверете дали антените се добро поврзани. Сменете ја положбата на антените.</li><li>• Јачината на сигналот е слаба и станиците не можат да се пронајдат автоматски. Пронајдете ги рачно.</li><li>• Не се меморирани радио станици, или радио станиците се избирани од меморијата. Меморирајте ги повторно (стр. 58).</li><li>• Притиснете DISPLAY за тековната фреквенција да се прикаже на екранот.</li></ul>
Шум на AM радио.	<ul style="list-style-type: none"><li>• Проверете ја локацијата на AM антената и кабелот (стр. 23).</li></ul>
Далечинското не работи.	<ul style="list-style-type: none"><li>• Има некоја пречка помеѓу далечинскиот управувач и сензорот на системот.</li><li>• Оддалеченоста помешу системот и управувачот е преголема.</li><li>• Далечинскиот управувач не е насочен кон сензорот на системот.</li><li>• Батериите на дал. управувач се слаби.</li></ul>
Дискот не се емитува.	<ul style="list-style-type: none"><li>• Не сте го ставиле дискот.</li><li>• Дискот е ставен наопаку. Ставете го со снимената страна надолу.</li><li>• Дискот не е добро ставен на подлогата.</li><li>• Не може да се емитува CD-ROM и сл. (стр. 5).</li><li>• Регионалниот код на DVD дискот не се совпаѓа со регионалниот код на системот.</li><li>• Во уредот е кондензирана влага која може да го оштети ласерот. Извадете го дискот и оставете го системот исклучен половина час.</li></ul>



Симптом	Решение
Иако сте поставиле пропорција [TV TYPE] во [VIDEO SETUP], сликата не го исполнува екранот.	<ul style="list-style-type: none"> <li>• Пропорцијата на дискот е фиксирана.</li> </ul>
Направилности во бојата се појавуваат на ТВ екранот.	<p>Суббуферот и предните звучници имаат заштита за магнетни бранови. Сепак, понекогаш може да се појави неправилност ако се работи за некоја компонента со моќно магнетно поле. Ако се појави, проверете го ова:</p> <ul style="list-style-type: none"> <li>• Ако користите телевизор со катодна цевка или проектор, поставете ги звучниците на најмалку 0.3 m од телевизорот.</li> <li>• Ако неправилноста и натаму постои, исклучете го телевизорот и вклучете го по 15-30 минути.</li> <li>• Поставете ги звучниците подалеку од телевизорот.</li> <li>• Внимавајте никаков магнет (играчка, магнетна подлога од статив, медицинска опрема и сл.) да не се постави близу до звучниците.</li> </ul>

## Звук

Симптом	Решение
Нема звук.	<ul style="list-style-type: none"> <li>• Звучниците не се правилно поврзани.</li> <li>• Притиснете MUTING на далечинското, ако "MUTING ON" стои на прениот панел.</li> <li>• Системот е во пауза, или во забавена репродукција. Притиснете  за враќање во нормална репродукција.</li> <li>• Брзо премотување напред/назад е активирано. Притиснете  за нормална репродукција.</li> <li>• Проверете ги подесувањата на звучниците (стр. 55).</li> <li>• Super Audio CD аудио сигнали не се емитуваат од HDMI OUT прикл.</li> <li>• Компонентата поврзана со HDMI OUT прикл. не ги задоволува аудио форматите, затоа поставете [AUDIO (HDMI)] во [HDMI SETUP] на [ON] (стр. 53).</li> </ul>
Не се емитува звук од HDMI OUT приклучокот.	<ul style="list-style-type: none"> <li>• Поставете [AUDIO (HDMI)] во [HDMI SETUP] на [ON] (стр. 53).</li> <li>• HDMI OUT прикл. поврзан со DVI (Digital Visual Interface) уред (DVI (Digital Visual Interface) не прифаќа аудио сигнали).</li> <li>• HDMI OUT приклучокот не емитува Super Audio CD звук.</li> <li>• Обидете се со ова: <b>1</b> Искл./Вкл. го системот. <b>2</b> Исклучете и вклучете ја поврзаната компонента. <b>3</b> Исклучете и пак вклучете го HDMI кабелот повторно.</li> </ul>
Звукот не е избалансиран меѓу лева и десна страна.	<ul style="list-style-type: none"> <li>• Уверете се дека сите звучници и компоненти се правилно поврзани.</li> </ul>
Нема звук од суббуферот.	<ul style="list-style-type: none"> <li>• Проверете дали опремата е правилно поврзана (страна 19, 55).</li> <li>• Одберете "A.F.D. STD" за "DEC. MODE" (стр. 30).</li> </ul>
Се слуша остар шум и бучава.	<ul style="list-style-type: none"> <li>• Проверете дали звучниците и компонентите се правилно поврзани.</li> <li>• Проверете дали во близина на каблите, звучниците или компонентите има трансформатор или мотор. Поставете ги на оддалеченост од барем 3 метри од телевизор и флуоросцентни светилки</li> <li>• Оддалечете го телевизорот од аудио компонентите.</li> <li>• Приклучоците се валкани. Исклучете ги со мека ткаенина малку натопена со алкохол.</li> </ul>
Звукот го губи стерео ефектот кога се емитува VIDEO CD, CD, или MP3.	<ul style="list-style-type: none"> <li>• Поставете ја опцијата AUDIO на [STEREO] притискајќи го копчето AUDIO (страна 35).</li> <li>• Проверете дали системот е правилно поврзан.</li> </ul>

## Чекор 4: Брзо подесување

Следете ги чекорите подолу за да направите основните подесувања на системот.

- Кога го поврзвате системот со ТВ преку HDMI кабел (не е испорачан), треба да поставите тип на видео излез кој ќе одговара на Вашиот ТВ. За детали, "Поставување на тип на видео излез кој ќе одговара на Вашиот ТВ" (стр. 27).

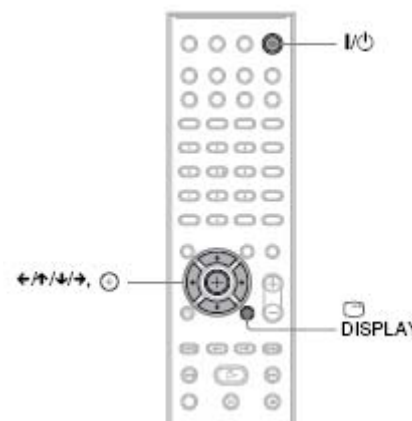

**1** Вклучете го телевизорот.

**2** Притиснете .

- Уверете се дека е поставена функција "DVD" (стр. 28).

**3** Изберете го соодветниот извор на сигнали кај Вашиот телевизор

Пораката [Press [ENTER] to run QUICK SETUP.] се прикажува на долниот дел на екранот. Доколку не се прикаже, изберете Quick Setup и повторете ја постапката за брзо дотерување (стр. 27).

**4** Притиснете  без да ставите диск.

На екранот се прикажува менито за избор на јазик.

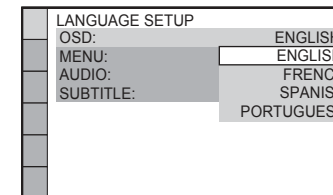



**5** Со копчињата  изберете јазик.

Менито и подменијата се прикажуваат на избраниот јазик.

**6** Притиснете .

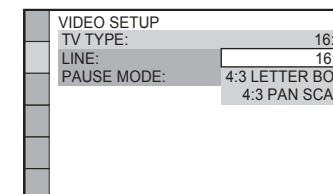
Се прикажува менито за избирање формат на екранот на телевизорот кој го поврзувате.



**7** Со копчињата  изберете опција која одговора на Вашиот телевизор.

– Ако имате телевизор со широк екран, или стандарден телевизор со 4:3 екран и опција за широк приказ во формат [16:9] (стр. 52)

– Ако имате 4:3 Стандарден ТВ [4:3 LETTER BOX или [4:3 PAN SCAN] (стр. 52)

**8** Притиснете .

Се прикажува менито за избирање начин на емитување на видео сигналите преку EURO AV  OUTPUT (TO TV) излезот на задниот дел од уредот.

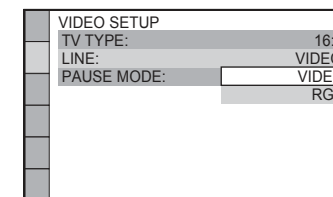

**9** Со копчињата **↕/↔** изберете начин на емитување на видео сигналите:

- [VIDEO]: за видео сигнали.
- [RGB]: за RGB сигнали.

• Доколку Вашиот телевизор нема поддршка за RGB сигнали, на екранот нема да се појави слика ако ја изберете опцијата [RGB]. Прочетете го упатството за употреба на телевизорот.

**10** Притиснете **⊕**.

Менито за одредување на позицијата на звучниците се прикажува на екранот.

**11** Со **↔** изберете ја соодветната поставеност на звучниците.

За повеќе детали, видете во “Како до оптимален опкружувачки звук во просторијата” (стр. 66).

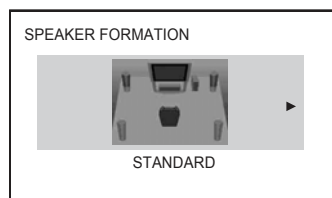

**12** Притиснете **⊕**.

**13** Приклучете го микрофонот за калибрирање во A.CAL MIC приклучокот на предниот панел.

Поставете го микрофонот за калибрирање на висина на ушите, на пример, со помош на статив и слично (не е испорачан). Предната страна на секој звучник треба да биде завртена кон микрофонот и не смее да има никакви пречки помеѓу звучниците и микрофонот. При мерењето, бидете исклучително тивки.

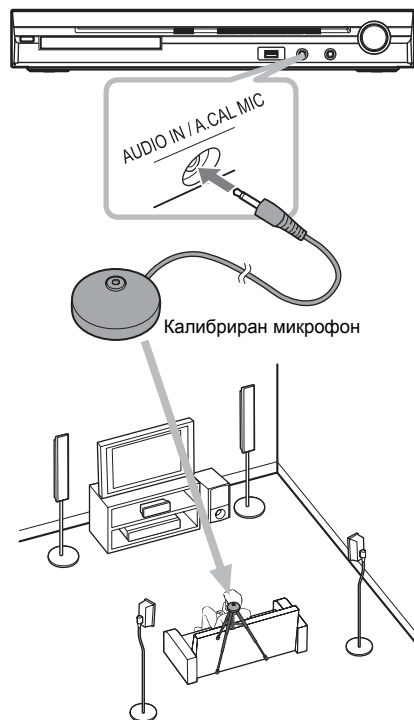

**14** Притиснете **↔** и селектирајте [YES].

- Уверете се дека не се приклучени слушалки со уредот или сараунд засилувачот. Не можете да ја активирате оваа опција ако се приклучени слушалки со системот.

**15** Притиснете **⊕**.

[AUTO CALIBRATION] започнува. Бидете тивки додека трае мерењето.

- При оваа постапка се емитува гласен тон за тестирање. Притоа, не можете да ја намалите јачината на тонот. Внимавајте да не го нарушувате мирот на децата и соседите.
- Додека трае мерењето (кое трае околу 3 минути), препорачливо е да излезете од просторот помеѓу звучниците и да бидете тивки.

## Проблеми и можни решенија

Доколку најдете на некоја од наведените потешкотии при употребата на плеерот, обидете се да ги решите со предложените можни решенија. Доколку проблемот остане нерешен, контактирајте со овластениот сервисер на Sony.

Имајте во предвид дека деловите кои треба да се користат за поправка треба да бидат оригинални. Кога инсталирате S-AIR под-единица (не е испорачана), во случај на проблеми со S-AIR функцијата, контактирајте Sony сервисер кој ќе ги провери сите делови заедно (главен уред и S-AIR под-единица).

### Напојување

Симптом	Решение
Нема напојување.	<ul style="list-style-type: none"> <li>• Проверете дали кабелот за струја и добро вклучен во струјниот приклучок.</li> <li>• Притиснете <b>⏻</b> откако “STANDBY” ќе исчезне од дисплејот.</li> </ul>

Ако пораките “PROTECTOR” и “PUSH POWER” се прикажуваат на екранот.

Притиснете **⏻** на уредот и проверете ги следните работи:

- Дали + и – каблите од звучниците се правилно поврзани?
- Дали користите прописни звучници?
- Дали нешто ги попречува отворите за вентилација на системот?

Откако ќе ги отстраните овие проблеми, вклучете го уредот. Доколку и покрај тоа системот и натаму не се вклучува и ја прикажува истата порака, контактирајте со овластениот сервисер на Sony.

### Слика

Симптом	Решение
Нема слика.	<ul style="list-style-type: none"> <li>• SCART (EURO AV) кабелот не е добро приклучен.</li> <li>• SCART (EURO AV) кабелот е оштетен.</li> <li>• Системот не е поврзан на точниот EURO AV <b>↔</b> INPUT приклучок на телевизорот (страна 20).</li> <li>• На телевизорот не е избран точниот извор на сигнали.</li> <li>• Проверете го поставениот излез на сигнали (страна 20).</li> <li>• Избран е прогресивен излез на сигнали, но телевизорот нема поддршка за сигнали во прогресивен формат. Вратете го мешаниот формат на сигнали (страна 20).</li> <li>• Ако HDMI OUT се користи за видео сигнали, сменете го типот на излезот на видео сигналот од HDMI OUT приклучокот. Ова може да го реши проблемот (стр 27). Поврзете го ТВ и системот со видео приклучок различен од HDMI OUT, и активирајте го влезот на ТВ кој е поврзан со видео влезот за да гледате слика на екранот. Сменете го типот на видео сигналот од HDMI OUT приклучокот и вратете го влезниот сигнал на TE на HDMI. Ако не се појавува слика, повторете ги чекорите и обидете се со друга опција.</li> </ul>
Шум на сликата.	<ul style="list-style-type: none"> <li>• Дискот е нечист или е изгребан.</li> <li>• Ако сигналот од EURO AV <b>↔</b> OUTPUT (TO TV) е дисторзиран, сменете го типот на видео излезот од HDMI OUT со поставување на [HDMI RESOLUTION] во [HDMI SETUP] на [720 × 480p]* (стр. 27). * Зависно од државата, [720 × 576p] може да се појави.</li> </ul>

## Напомени за дисковите

### ЗА РАКУВАЊЕТО СО ДИСКОВИТЕ

- Не ја допирајте површи-ната на дисковите. Фаќајте ги за отворот и рабовите, на прикажаниот начин.



- Не ги изложувајте дисковите на директна сончева светлина и близу извори на топлина. Не ги оставајте во автомобил поставен на сонце.
- По употребата, вратете ги дисковите во кутија.

### За чистењето

- Чистете ги дисковите само со мека ткаенина. Пребришете ги од центарот кон краевите, повлекувајќи прави линии.



- Не користете никакви хемикалии (алкохол, бензин, разреducач, комерцијално достапни средства за чистење дискови или анти-статички спрејеви за винилни грамофонски плочи.

Системот може да репродуцира само дискови со стандарден облик. Не употребувајте дискови кои немаат кружен облик (пр., срце, или облик на звезда). Можат да предизвикаат дефект.

Доколку сте отпечатиле налепница на дискот, почекајте да се исуши целосно пред да го ставите дискот во плеерот.

## 16 Исклучете го микрофонот и притиснете $\leftarrow/\rightarrow$ и селектирајте [YES].

- Просторијата во која се наоѓа системот влијае на мерењата на звукот.
- Ако мерењето е неуспешно, следете ја пораката, и пак обидете се со [AUTO CALIBRATION].

## 17 Притиснете $\oplus$ .

Брзото дотерување е завршено. Сите подесувања се комплетирани.

### За излез

Притиснете  $\square$  DISPLAY во било кој чекор.

- Доколку ја смените положбата на звучниците, повторете ја повторно постапката за прилагодување. Видете во “Како до оптимален опкружувачки звук во просторијата” (страна 81) и “Автоматско калибрирање на параметрите” (страна 82).

- Доколку сакате да измените некој параметар, погледнете во “Користење на менито за дотерување” (страна 50).

### За да се вратите на екранот за брзо дотерување

- 1 Притискајте FUNCTION +/- додека “DVD” не се појави на предниот панел на дисплејот.
- 2 Копче  $\square$  DISPLAY додека системот е во стоп режим.  
Контролното мени се појавува на екранот на телевизорот.
- 3 Со  $\uparrow/\downarrow$  одберете  $\square$  [SETUP], и притиснете  $\oplus$ .  
Опциите за [SETUP] се појавуваат.

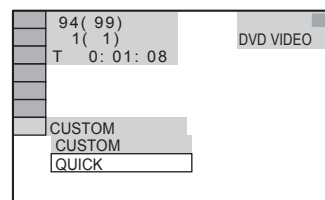

- 4 Со  $\uparrow/\downarrow$  селектирајте [QUICK], потоа  $\oplus$ .

Менито за брзо дотерување се прикажува на екранот.

## Тип на видео излез кој ќе одговара на Вашиот ТВ апарат

Зависно од конекторите на ТВ (стр. 20), селектирајте тип на видео излез на системот.

### За селектирање на тип на видео излезен сигнал од t HDMI OUT приклучокот

Кога ќе го поврзете уредот и ТВ преку HDMI кабел, селектирајте тип на видео излезни сигнали од HDMI OUT приклучокот. За детали, обратете се со приложеното упатство на ТВ/проекторот, и сл.

- 1 Притискајте FUNCTION +/- додека “DVD” не се појави на предниот панел на дисплејот.
- 2 Потоа  $\square$  DISPLAY додека системот е во стоп режим.  
Контролното мени се појавува на ТВ екранот.
- 3 Притиснете  $\uparrow/\downarrow$  за  $\square$  [SETUP], и потоа на  $\oplus$ .  
Опциите за [SETUP] се појавуваат.
- 4 Притиснете  $\uparrow/\downarrow$  за [CUSTOM], и потоа копче  $\oplus$ .  
Дисплејот за подесување се појавува.
- 5 Притиснете  $\uparrow/\downarrow$  за [HDMI SETUP], потоа копче  $\oplus$ .  
Опциите за [HDMI SETUP] се појавуваат.
- 6 Притиснете  $\uparrow/\downarrow$  за [HDMI RESOLUTION], и потоа на  $\oplus$ .
- 7 Притиснете  $\uparrow/\downarrow$  за бараното подесување и потоа  $\oplus$ .

- [AUTO (1920 × 1080p)]: Системот произведува оптимални видео сигнали за конектираниот ТВ.
  - [1920 × 1080i]: Системот произведува 1920 × 1080i\* видео сигнали.
  - [1280 × 720p]: Системот произведува 1280 × 720p\* видео сигнали.
  - [720 × 480p]\*\*: Системот произведува 720 × 480p\* видео сигнали.
- \* i: интерлејс, p: прогресивни

\*\* Зависно од државата, [720 × 576p] може да се појави.

- Кога “HDMI” свети на предниот панел на Дисплејот, сликите различни од [720 × 480p] or [720 × 576p] се издолжуваат вертикално.

## Чекор 5: Уживајте во звукот од сите звучници

Уживајте во DVD, TV, или VCR звук од сите звучници на системот.

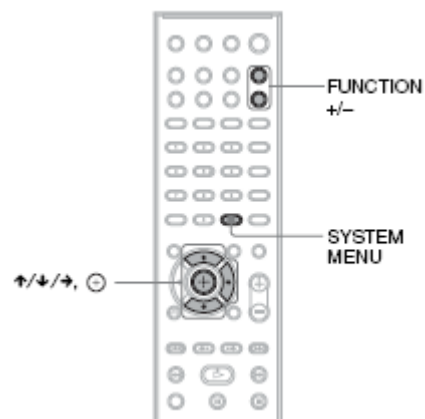

### 1 Притискајте FUNCTION +/- додека Бараната функција не се појави на предниот дисплеј.

Со секое притискање на FUNCTION +/-, функциите се менуваат по овој редослед .

“DVD” → “TUNER FM” → “TUNER AM” → “USB” → “TV” → “DMPORT” → “AUDIO” → ...

Функција	Извор
“DVD”	Дискови кои се емитуваат на уредот
“TUNER FM”/ “TUNER AM”	FM/AM радио (стр. 58)
“USB”	USB уред (стр. 65)
“TV”	TV (или компонента која е поврзана со TV приклучокот)
“DMPORT”	DIGITAL MEDIA PORT адаптер (стр. 74)
“AUDIO”	Преносен аудио извор (кој е поврзан со AUDIO IN прикл. на предниот панел )

## Дополнителни информации

### Препораки

#### Околу изворите на напојување

- Доколку планирате долго време да не го користите плеерот, задолжително исклучете го од струја. При исклучувањето од струја, не го влечете самиот кабел. Повлечете го приклучокот.

#### За поставувањето

- Поставете го системот на локација каде ќе има доволно простор за вентилација.
- Кога слушате подолго време на повисок тон, куќиштето на системот се загрева. Ова не е дефект. Сепак, треба да се избегнува да се допира куќиштето. Не го поставувајте уредот на место каде нема доволно вентилација. Може да додеј до прегревање.
- Не ги блокирајте отворите за вентилација со поставување на туѓи тела во нив. Системот има моќен засилувач. Ако се затворат отворите за вентилација, уредот може да се прегрее и да се оштети.
- Не го поставувајте уредот на меки површини, како кебиња, и сл., или во близина на завеси, драперија и тн.
- Не го инсталирајте уредот во близина на радијатори, климатизери, или на директна сончева светлина, места со многу прашина, механички вибрации и удари.
- Не го поставувајте уредот во коса положба. Наменет е само за работа во хоризонтална положба.
- Чувајте го системот подалеку од уреди со силни магнетни полиња, како микробранови печки, или звучници.
- Не поставувајте тешки предмети врз системот.

#### Ракување

- Доколку плеерот се пренесе од ладна во топла просторија или обратно, или ако се чува во многу влажна просторија, може да се создаде кондензација на ласерската леќа. Во тој случај, уредот нема да работи правилно. За да испари кондензацијата, извадете го дискот и оставете го плеерот вклучен и неактивен половина час.
- Извадете го дискот пред да го преместите плеерот. Во спротивно, дискот може да се оштети.
- Ако некој предмет падне врз системот, исклучете го од напојување, и контактирајте квалификуван сервисер за да го провери пред понатамошна употреба.

#### Околу јачината на тонот

Не ја засилувајте премногу јачината на тонот доколку забележите дека не се емитува никаков звук. Можеби се работи за неснимен дел од дискот, така што звучниците нагло ќе почнат да емитуваат прејак звук, кој може да го оштети слухот и самите звучници.

#### Околу чистењето на плеерот

Куќиштето, екранот и копчињата се чистат со мека крпа и детергент. Не користете никакви абразиви, жица, прашок за триење, или хемикалии, какви што се алкохолот и бензинот.

Ако имате прашања или проблеми околу ракувањето со системот, консултирајте го најблискиот Sony дистрибутер.

#### За чистењето на дисковите/леќите

Не ги користете комерцијално достапните средства за чистење на дисковите. Тие можат да предизвикаат дефект на плеерот.

#### За бојата на ТВ апаратот

- Ако звучниците на системот предизвикаат треперење на сликата на ТВ уредот, исклучете го TI и вклучете го после 15 - 30 минути. Ако проблемот сеуште постои, оддалечете ги звучниците од ТВ приемникот.

Внимание: Плеерот може бесконечно да емитува една неподвижна слика или екранско мени на телевизискиот екран. Доколку задржувањето на сликата е предолго, може да дојде до трајно оштетување на телевизискиот екран. Плазма и LCD телевизорите се особено подложни на ваков тип на дефекти на екранот.

#### Преместување на системот

Пред преместување на системот, уверете се дека нема диск во него, и извадете го кабелот за напојување од електричниот контакт.

## Враќање на фабричките подесувања

Враќање на сите параметри на системот на нивните фабрички вредности

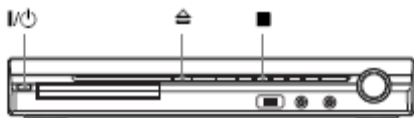

- 1 Притиснете **I/O** за да го вклучите системот.
- 2 Притиснете истовремено **■**, **▲**, и **I/O**.  
“COLD RESET” пораката се прикажува на екранот. Се враќаат фабричките параметри за сите функции и опции.

## Враќање на [SETUP] подесувањата на фабричките

Можете да ги вратите [SETUP] подесувањата (стр. 50) различни од [PARENTAL CONTROL] на фабричките вредности.

- 1 Притискајте **FUNCTION +/-** додека “DVD” не се појави на предниот панел.
- 2 Копче **□** DISPLAY додека системот е во стоп режим.  
Контролниот мени се појавува на ТВ екранот.
- 3 Со **↑/↓** одберете **■** [SETUP], и потоа на **+**.  
Опциите за [SETUP] се појавуваат.
- 4 Со **↑/↓** одберете [CUSTOM], и потоа **+**.  
Екранот за подесување се појавува.

- 5 Со **↑/↓** одберете [SYSTEM SETUP], и притиснете **+**.  
Опциите за [SYSTEM SETUP] се појавуваат.
- 6 Со **↑/↓** [RESET] и притиснете **→**.
- 7 Притиснете **←/→** и одберете [YES].  
Можете да ја откажете постапката и да се вратите на контролното мени со селектирање на [NO].
- 8 Следи **+**.  
Не притискајте **I/O** додека се ресетира системот. Потребни се неколку секунди.

• [MODE (MUSIC, IMAGE)], [INTERVAL], [EFFECT], и [MULTI/2CH] подесувањата исто така се враќаат на фабричките.

• Кога користите TV (COAXIAL или OPTICAL DIGITAL IN) прик. (дигитална), дигиталната конекција е приоритетна.

- 2 Притиснете **SYSTEM MENU**.
- 3 Притискајте **↑/↓** додека “DEC. MODE” не се појави на предниот панел, и **+** или **→**.
- 4 Притискајте **↑/↓** додека не се појави режимот за декодирање на предниот панел.  
Ако сакате излез на ТВ звук или видео звук преку 20канален извор, селектирајте “PRO LOGIC,” “PLII MOVIE,” или “PLII MUSIC” режим за декодирање.  
Детали на страна 30.
- 5 Притиснете **+**.  
Подесувањето е направено.
- 6 Притиснете **SYSTEM MENU**.  
Системското мени се исклучува.

• Зависно од ТВ, можеби ќе треба да ги исклучите звучниците на ТВ за да уживате во сараунд звукот.

• Кога слушате аудио фајлови преку преносен аудио извор, можете да го дотерувате звукот. Притиснете **FUNCTION +/-** за да селектирате “AUDIO.” Поврзете го преносниот аудио извор. Селектирајте “A.F.D. STD” за “DEC. MODE.” За откажување, селектирајте нешто различно од “A.F.D. STD.”

## Промена на влезното ниво на звукот од конектираните компоненти

Може да се појави дисторзија кога сличате од уред поврзан со EURO AV **▶** OUTPUT (TO TV) приклучокот на задниот панел, или со AUDIO IN приклучокот на предниот панел. Дисторзијата не е дефект и нејзината појава зависи од компонентата која е поврзана со системот.

- 1 Притискајте **FUNCTION +/-** додека “TV” или “AUDIO” не се појави на редниот панел.
- 2 Притиснете **SYSTEM MENU**.
- 3 Притискајте **↑/↓** додека “ATTENUATE” не се појави на предниот панел, и потоа **+** или **→**.
- 4 Притиснете **↑/↓** за да селектирате подесување.  
• “ATT ON”: Можете да го намалите влезното ниво. Излезното ниво се менува.  
• “ATT OFF”: Нормално влезно ниво.
- 5 Притиснете **+**.  
Подесувањето е комплетирано.
- 6 Притиснете **SYSTEM MENU**.  
Системското мени се исклучува.



## Сараунд звук добиен преку ржимот за декодирање

Избирајќи едно од фабрички програмираните звучни полиња, можете да уживате во опкружувачки звук. Тој ќе ги донесе возбудата и моќта на звукот од кино салите во Вашиот дом.

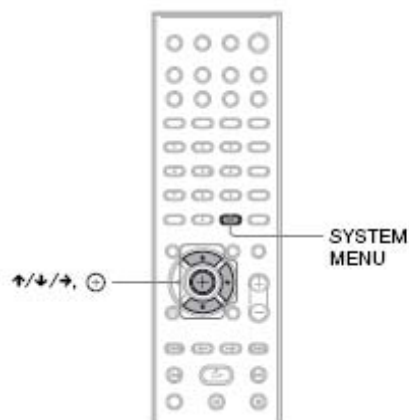

- 1 Притиснете **SYSTEM MENU**.
- 2 Притискајте **↕** додека **“DEC. MODE”** не се појави на предниот панел, и потоа **⊕** или **→**.
- 3 Притискајте **↕** додека не се појави режимот за декодирање кој го барате на предниот дисплеј на системот.

Дисплеј	Декодирање	Ефект
“A.F.D. STD”	AUTO FORMAT DIRECT STANDARD	Се презентира звукот кој е сниман/декодиран. Зависно од изворот, излезниот звук може да варира.
“A.F.D. MULTI”	AUTO FORMAT DIRECT MULTI	2 канален извор: Звук кој е сниман на 2 канали (преден лев и десен канал) се однесуваат исто како сараунд лев и десен канал. Овој режим презентира звук од предните леви и десни звучници, сараунд лев и десен звучник, и суббуферот. Не се произведува звук од централниот звучник. Мулти-канален извор: Зависно од изворот, звукот кој се презентира од звучниците може да варира.
“PRO LOGIC”	Dolby Pro Logic	Се врши Pro Logic декодирање на влезните сигнали и се симулира сараунд звук од 2-каналните извори. Овој режим произведува звук од сите звучници и суббуферот. Звукот можеби нема да се презентира од сите звучници.

## Проверка на DATA CD/DATA DVD (MP3 фајл/DivX видео фајл)

**ТЕКСТ**  
Притискајте **DISPLAY** додека се емитува MP3 звучна трака од DATA CD/DATA DVD или DivX видео фајл\* од DATA CD/DATA DVD, за да се прикаже името на албумот / траката / фајлот и брзината на примерок (количеството податоци по секунда кои се) праќаат до телевизискиот екран.

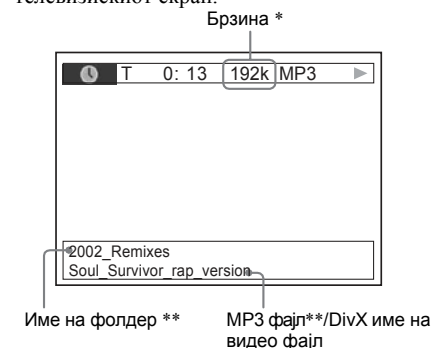

- \* Се појавува кога:
  - се емитува MP3 фајл на DATA CD/DATA DVD.
  - емитување на DivX видео фајл кој содржи MP3 аудио сигнали на DATA CD/DATA DVD.
- \*\* Ако MP3 фајлот има ID3, системот ќе прикаже име на фолдер/трака (фајл) од ID3 информацијата.  
Системот поддржува ID3 ver 1.0/1.1/2.2/2.3. ID3 ver 2.2/2.3 информации кои имаат приоритет над ID3 ver 1.0/1.1 и ver 2.2/2.3 ако се користат заедно на еден MP3 фајл.

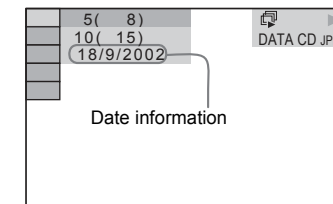

\* “Exchangeable Image File Format” е формат на слики кај дигиталните фотоапарати, воспоставен од Јапонска Асоцијација за Електронска и Информатичка технологија (JEITA).

- Датум: [DD/MM/YYYY].  
DD: Ден  
MM: Месец  
YYYY: Година

## Проверка на информации за датум на JPEG фајл

Ако кон податоците за сликата е приложен и Exif\* додаток, можете да проверите кога сликата е направена со дигитален фотоапарат.

Притиснете **○** **DISPLAY** два пати при емитувањето.

Контролното мени се прикажува.

## DATA CD (DivX видео фајл)/DATA DVD (DivX видео фајл)

- 1 Време на репродукција на тековен фајл
- 2 Име на тековен фајл
- 3 Тековен албум и број на фајл.

- Системот го прикажува само првото ниво од DVD/CD текстот, како име на фајл или наслов.
- Ако името на MP3 фајлот не може да се прикаже, “\*” ќе се појави на предниот панел.
- Името на дискот или траката можеби нема да се појават зависно од дискот.
- Времето на MP3 фајловите и DivX видео фајловите можеби нема да биде точно.
- Кога системот емитува VIDEO CD со PBC функции, се прикажува времето на репродукција.

## Преглед на информациите за времето на дисковите на ТВ екранот

### 1 Притиснете DISPLAY во репродукција.

Следнава тема се појавува на ТВ екранот.

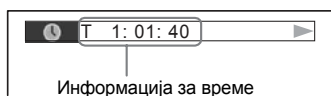

Информација за време

### 2 Притискајте DISPLAY за промена на информациите на времето.

Приказот и типот на времето кое сакате да го проверите зависи од дискот кој го емитувате.

#### DVD VIDEO/DVD-VR

- T \*\*.\*.\*.\*  
Време на репродукција на тековен фајл
- T-\*\*.\*.\*.\*  
Преостанато време на тековен наслов.
- C \*\*.\*.\*.\*  
Време на репродукција на тековно поглавје.
- C-\*\*.\*.\*.\*  
Преостанато време на поглавје.

#### VIDEO CD (со PBC функции)

- \*\*.\*.\*  
Време на тековна сцена.

## VIDEO CD (без PBC функции)/ Super Audio CD/CD

- T \*\*.\*.\*  
Време на тековна трака.
- T-\*\*.\*.\*  
Преостанато време на трака.
- D \*\*.\*.\*  
Време на тековен диск.
- D-\*\*.\*.\*  
Преостанато време на тековен диск.

## DATA CD (MP3 фајл)/DATA DVD (MP3 фајл)

- T \*\*.\*.\*  
Време на репродукција на трака.

## DATA CD (DivX видео фајл)/DATA DVD (DivX видео фајл)

- \*\*.\*.\*.\*  
Време на репродукција на тековен фајл.

- Се прикажуваат само буквите од абecedата и арапските цифри.
- Зависно од типот на диск што се емитува, системот можеби ќе прикаже само ограничен број знаци. Исто така, зависно од дискот, некои знаци може да не се прикажат.

## Проверка на информации за репродукција на диск

### Проверка на DVD/Super Audio CD/CD текст

Притискајте DISPLAY во тек на репродукција за да се прикаже снимениот текст на DVD/Super Audio CD/CD. DVD/Super Audio CD/CD текстот се појавува. Не можете да го смените снимениот текст на дискот. Ако дискот не содржи текст, “NO TEXT” се појавува.

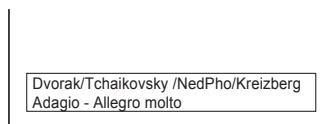

Дисплеј	Декодирање	Ефект
“PLII MOVIE”	Dolby Pro Logic II MOVIE	Презентира Pro Logic II декодирање на филм од влезниот сигнал и продуцира 5 излезни сигнали од 2-канален звор. Ова подесување е идеално за гледање на стари филмови. Овој режим произведува звук од сите звучници и субвуферот. Звукот можеби нема да се пренесува од сите звучници, зависно од изворот.
“PLII MUSIC”	Dolby Pro Logic II MUSIC	Презентира Pro Logic II декодирање на музички влезен сигнал и продуцира 5 излезни канали од 2-канален извор. Ова подесување е идеално за нормални стерео извори како што е CD. Овој режим произведува звук од сите звучници и субвуферот. Звукот можеби нема да се пренесува од сите звучници, зависно од изворот.
“2CH STEREO”	2 CHANNEL STEREO	Се произведува звук од предните леви и десни звучници и субвуферот. Мулти-каналните звучни формати се префрлуваат на 2 канали.
“HP 2CH”	HEADPHONE 2 CHANNEL STEREO	Произведува звук преку слушалките. Мулти-каналните звучни формати се префрлуваат на 2 канали.
“HP VIRTUAL”	HEADPHONE VIRTUAL	Произведува сараунд звук од слушалките, лев и десен. Овој режим е ефективен само кога се емитува мулти-канален извор.

### 4 Притиснете (+)

Подесувањето е направено.

### 5 Притиснете SYSTEM MENU.

Системското мени се исклучува.

## За да се исклучи сараунд ефектот

Селектирајте “A.F.D. STD” или “2CH STEREO” за “DEC.”

- Кога влезниот сигнал е мулти-канален извор, “PRO LOGIC,” “PLII MOVIE,” и “PLII MUSIC” се откажуваат и се произведува директно звукот од мулти-каналниот извор.
- Ако има влез на билингвален преносен сигнал, “PRO LOGIC,” “PLII MOVIE,” и “PLII MUSIC” не се ефективни
- Не можете да селектирате режим за декодирање кога уредот чита фајлови од USB уред додека се снимаат/префрлуваат песни.
- Зависно од влезниот бран, режимот за декодирање можеби нема да биде ефективен.
- Ако селектирате “A.F.D. MULTI,” сараунд или стерео ефектите можеби нема да бидат ефективни. Во овој случај, селектирајте “A.F.D. STD,” “PRO LOGIC,” “PLII MOVIE,” или “PLII MUSIC.”
- Кога менувате режим на декодирање додека е вклучен S-AIR ресивер, звукот на S-AIR ресиверот може да прескокнува.

## Селектирање на звучен режим

Селектирајте режим во зависност од тоа дали слушате музика или гледате филм.

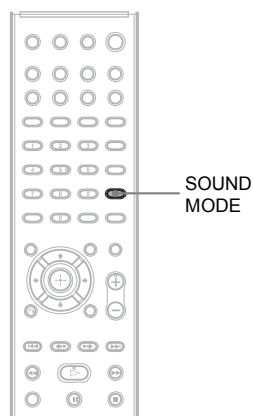

Притискајте **SOUND MODE** додека трае репродукцијата за да се појави бараниот режим на предниот панел.

- “**AUTO**”: Системот селектира “**MOVIE**” или “**MUSIC**” автоматски за да произведе звучен ефект зависно од дискот кој е во системот.
- “**MOVIE**”: Произведува звук за филмови.
- “**MUSIC**”: Произведува звук за музика.

- Не можете да ракувате со овие опции ако приклучите слушалки на уредот или сараунд засилувачот.
- При промена на звучниот режим додека се користи S-AIR ресивер, звукот од S-AIR ресиверот може да прескокнува.

## Уживајте во сложен преносен звук

### (DUAL MONO)

Уживајте во квалитетен звук кога системот прима или емитува Dolby Digital сложен преносен звук.

- За примање на Dolby Digital сигнали, треба да поврзете ТВ или друга компонента со уредот преку коаксиален дигитален кабел (стр. 20), и да поставите дигитален излезен режим на ТВ или другата компонента на Dolby Digital.

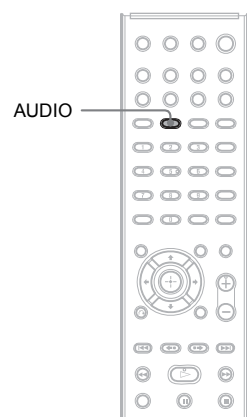

Притискајте **AUDIO** додека не се појави бараниот сигнал на предниот панел.

- “**MAIN**”: Звукот на главниот јазик ќе се репродуцира.
- “**SUB**”: Звукот на под-јазикот ќе се репродуцира.
- “**MAIN+SUB**”: Мешан звук од главниот и под-јазикот ќе се репродуцира.

## Менување на светлината на предниот екран

Можете да изберете едно од двете нивоа на осветлување на екранот.

- 1 Притиснете **SYSTEM MENU**.
- 2 Притискајте **↕** додека “**DIMMER**” не се појави на предниот панел, и потоа копче **⊕** или **➔**.
- 3 Со **↕** подесете ја светлината на предниот панел.
  - “**DIMMER OFF**”: Светол.
  - “**DIMMER ON**”: темен.
- 4 Следи **⊕**.
- 5 Притиснете **SYSTEM MENU**.  
Менито на системот се исклучува.

## Преглед на информации за дискот



Приказ на време на репродукција и преостанато време на дискот

Притискајте **DISPLAY**.

Со секое притискање на **DISPLAY** додека се емитува дискот, екранот се менува:

① → ② → ... → ① → ...

Некои прикажани теми можат да се изгубат после неколку секунди.

### DVD VIDEO/DVD-VR

- 1 Време на репродукција на тековен фајл.
- 2 Преостанато време на тековен наслов.
- 3 Време на репродукција на тековно поглавје.
- 4 преостанато време на тековно поглавје.
- 5 Име на диск.
- 6 Наслов и поглавје.

### VIDEO CD (без PBC функции)/ Super Audio CD/CD

- 1 Време на репродукција на тековна трака.
  - 2 Преостанато време на тековна трака.
  - 3 Време на репродукција на диск.
  - 4 Преостанато време на диск.
  - 5 Име на трака.
  - 6 Трака и индекс\*
- \* VIDEO CD/Super Audio CD само.

### Super VCD

- 1 време на репродукција на тековна трака.
- 2 Текст на трака
- 3 Трака и број на индекс.

### DATA CD (MP3 фајл)/DATA DVD (MP3 фајл)

- 1 Време на репродукција и број на трака.
- 2 Трака (фајл) име\*

\* Ако MP3 фајл има ID3 ознака, системот ќе емитува име на фолдер/трака (фајл) од ID3 информациите.

Системот поддржува ID3 ver 1.0/1.1/2.2/2.3. ID3 ver 2.2/2.3 информацијата има приоритет кога заедно се емитуваат ID3 ver 1.0/1.1 и ver 2.2/2.3 на еден MP3 фајл.



## Звучни ефекти

### Засилување на бас фреквенција

Ниските бас фреквенции можат да се засилат.

Притиснете **DYNAMIC BASS**.

“D. BASS ON” се појавува на предниот панел и Бас фреквенциите се засилуваат ефективно.

### Исклучување на звучен ефект

Притиснете **DYNAMIC BASS** повторно.

### Уживајте во звукот со намалување на тонот

За да уживате во звучните ефекти или дијалози, ккао во кино или театар, дури и со намален тон. Практично е за гледање на филмови навечер.

Притиснете **NIGHT**.

“NIGHT ON” се појавува на предниот панел

Овој ефект не работи кај Super Audio CD. Кога е вклучено Super Audio CD за време на “NIGHT ON,” звучниот ефект се исклучува автоматски.

- Кога звукот доаѓа од централниот звучник, овој ефект е поизразен, како говор (фил, дијалог и сл. ), појасно се слуша. Кога звукот не доаѓа од централниот звучник, или кога користите слушалки, системот оптимално го подесува звукот.

### Исклучување на звучни ефекти

Притиснете **NIGHT** повторно.

## Употреба на тајмер

Можете да одредите уредот да се исклучи по одредено време за, на пример, да можете да заспиете слушајќи музика. Времето може да се постави во интервали од по 10 минути .

Притиснете **SLEEP**.

Со секое притискање на **SLEEP**, минутите се менуваат во интервали од 10 минути. Кога ќе поставите тајмер, “SLEEP” трепка на предниот панел.

### Проверка на преостанатото време

Притиснете **SLEEP** повторно.

### За да го смените преостанатото време

Притискајте **SLEEP** додека не се прикаже саканото време.

### Исклучување на функцијата Sleep

Притискајте **SLEEP** додека на екранот не се прикаже пораката “SLEEP OFF”.

### Подесување на тајмер преку мениот на системот

- 1 Притиснете **SYSTEM MENU**.
- 2 Притискајте **↕** додека “SLEEP” не се појави на предниот панел, и потоа копче **+** или **→**.
- 3 Со **↕** одберете опција.  
Минутите се менуваат во интервали од 10 минути.
  - Можете да селектирате време и со притискање на нумерираниите копчиња. Во овој случај, можете да го меморирате времето со зголемување од по 10 минути.

4 Следи **+**.

Подесувањето е направено и “SLEEP” трепка на предниот панел.

5 Притиснете **SYSTEM MENU**.

Мениот на системот се исклучува.

## Диск

## Репродукција на диск

DVD-V DVD-VR VIDEO CD Super Audio CD C D

DATA-CD DATA DVD

Зависно од DVD VIDEO или VIDEO CD, некои операции се ограничени  
Проучете го упатството за употреба испорачано со Вашиот диск.

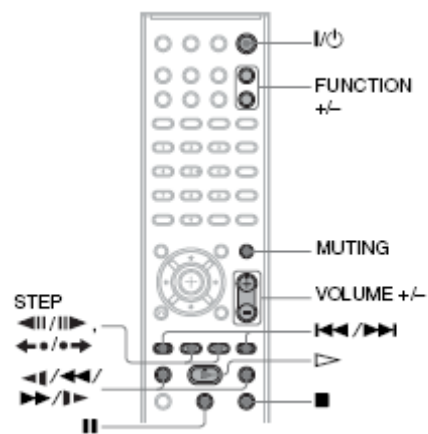
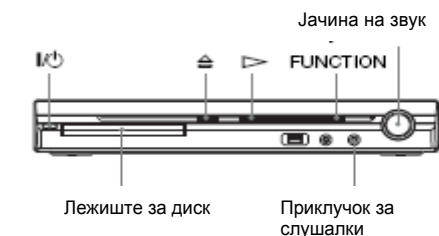

- 1 Вклучете го телевизорот.
- 2 Изберете го овој уред како извор на сигнали кај Вашиот телевизор.
- 3 Притиснете **И/О**.  
Системот се вклучува. Ако системот не е поставен на “DVD,” притискајте **FUNCTION** за да изберете “DVD.”
- 4 Системот се вклучува.

## 5 Ставете го дискот.

Ставете еден диск во лежиштето и притиснете **И/О**.

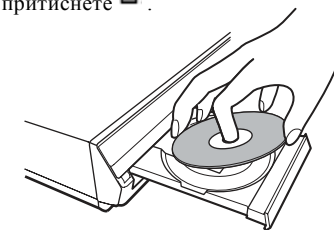

- Кога се емитува диск од 8 cm ставете го на внатрешниот круг од подлогата. Внимавајте дискот да влезе целосно во внатрешниот круг.
- Не ја притискајте подлогата за да се затвори. Може да се предизвика дефект.
- Ставајте само по 1 диск на подлогата.

## 6 Притиснете **▶**

Системот започнува со емитување на дискот.

## 7 Прилагодете ја јачината на звукот со **VOLUME +/-** на далечинското или **VOLUME** контролата на уредот.

Нивото на јачината на звукот се појавува на ТВ екранот и на дисплејот на системот.

- Зависно од статусот на системот, нивото на Јачината на звукот може да не се појави на ТВ.
- Ако активирате HDMI функција, ТВ кој е поврзан со системот преку HDMI кабел (не е испорачан), може да се контролира преку далечинското на системот. За детали, види “Контрола на HDMI функција за “BRAVIA” Sync” (стр. 62).

### За да го исклучите системот

Притиснете **И/О** додека е вклучен системот. Системот е во режим на мирување.

### Заштеда на електрична енергија

Притиснете **И/О** додека е вклучен системот. За да се активира режимот за заштеда на енергија, уверете се дека системот е во следниов статус.

- “DEMO” е поставено на “OFF” (стр. 24).
- [CONTROL FOR HDMI] е поставено на [OFF] (стр. 62).
- “S-AIR STBY” е поставено на “OFF” (стр. 78).

## Употреба на слушалките

Поврзете ги слушалките со PHONES приклучокот на уредот. Звукот од системот привремено се исклучува. Можете да ги поврзете слушалките и со PHONES приклучокот на сараунд засилувачот (Звукот од системот привремено се исклучува).  
**Други операции**

За	Притиснете
Стоп	■
Пауза	▢
Репродукција после пауза	▢ или ▢
Кон нареден наслов, поглавје или сцена <sup>1)</sup>	▶▶
Враќање на претходно поглавје, сцена или песна <sup>1)</sup>	◀◀ двапати во секунда. Ако притиснете ◀◀ еднаш се враќате на почеток на тековното поглавје, трака, сцена.
Привремено исклучување на звукот	MUTING. За откажување, притиснете пак VOLUME + за да го прилагодите звукот.
Стопирање на репродукција и вадење на диск	⏏ на уредот.
Брзо лоцирање на точка на дискот со брзо премотување напред/назад (Scan) <sup>1)2)</sup>	▶▶/▶▶ или ◀◀/◀◀ додека се емитува дискот. Со секое притискање на копчињата за време на скенирање, се меува брзината на репродукцијата. За враќање на нормална брзина, притиснете ▢.
Гледање рамка по рамка (Забавена репродукција) <sup>3)</sup>	▶▶/▶▶ или ◀◀/◀◀ <sup>4)</sup> Додека системот е во пауза. Со секое притискање на копчињата во тек на Забавена репродукција, се менува нејзината брзина. За враќање на нормална репродукција, притиснете ▢.

За	Притиснете
Репродукција на една рамка (Замрзнување на слика) <sup>3)5)6)</sup>	STEP ► за движење во наредната рамка кога системот е во пауза. Со STEP ◀ се враќате назад за една рамка кога системот е во пауза. (DVD VIDEO/ DVD-R/DVD-RW only). За нормално емитување, ▢.
Емитување на претходни сцени (10 секунди назад) <sup>7)</sup>	◀• (Инстант репродукција назад)
Брзо напред на репродукцијата (30 секунди) <sup>8)</sup>	•▶ (Инстант репродукција напред)

<sup>1)</sup> Освен за JPEG фајлови

<sup>2)</sup> Брзината зависи од типот на дискот.

<sup>3)</sup> DVD VIDEO, DVD-R, DVD-RW, VIDEO CD само.

<sup>4)</sup> Освен за VIDEO CD-а.

<sup>5)</sup> Не се пребарува неподвижна слика на DVD-VR.

<sup>6)</sup> За DATA CD/DATA DVD, оваа функција работи само за DivX видео фајлови.

<sup>7)</sup> DVD VIDEO/DVD-RW/DVD-R само. Копчето може да се користи освен за DivX видео фајлови.

<sup>8)</sup> DVD VIDEO/DVD-RW/DVD-R/DVD+R/DVD+R само. Копчето може да се користи освен за DivX видео фајлови.

• Можеби нема да можете да ја користите инстант репродукцијата кај некои сцени.

## Приказ на англи и преводи

### За промена на агол

#### DVD-V

Ако сцените се снимени под различен агол (мулти-агли) на DVD VIDEO, можете да го смените аголот на гледање.

### Притиснете ANGLE за време на репродукција.

• Зависно од DVD VIDEO, можеби нема да можете да го смните аголот, и тогаш кога сцените се снимени со повеќе агли на DVD VIDEO.

- се приклучени слушалки.
- не е приклучени микрофон за калибрирање.
- предните звучници не се правилно поврзани.
- сараунд звучниците не се правилно поврзани.
- предните и сараунд звучниците не се правилно поврзани.
- има прекумерна бучава околу микрофонот за калибрирање.

## 10 Со ◀▶ одберете [YES] или [NO], и потоа ⊕.

### Доколку мерењето е во ред.

Исклучете го микрофонот и изберете [YES] (да). Резултатите се применуваат.

### Доколку мерењето не е во ред.

Прочитајте ја пораката, изберете [YES] и обидете се повторно.

• Додека тече постапката за автоматско калибрирање:



- не го исклучувајте уредот од струја.
- не притискајте на ниту едно копче.
- не ја менувајте јачината на тонот.
- не ја менувајте функцијата.
- не го менувајте дискот.
- не ставајте и не вадете диск.
- не ги приклучувајте слушалките.
- не го исклучувајте микрофонот
- Мерењата за [SUBWOOFER] е секогаш на [YES] бидејќи системот не изведува калибрирање на субвуферот.

• Можете да ја проверите оддалеченоста меѓу позицијата на слушање и секој звучник. (стр. 55).

## Ракување со ТВ преку испорачаниот управувач

Можете да го контролирате ТВ (Sony) со следниве копчиња. Употребете ги копчињата (освен TV , THEATRE, TV INPUT, и TV VOL +/-) додека го притискате ТВ копчето.

• Со телевизорот може да се ракува преку следните копчиња.

Со копче	Можете да
TV 	Го вклучувате/исклучувате ТВ.
THEATRE	Оптимална слика за гледање на филмови.
TV INPUT	Го менувате изворот на сигнали помеѓу TV и различен извор.
TV VOL +/-	Прилагодување на тонот на ТВ.
PROG +/-*	Избор на ТВ канал.
Нумерирани копчиња*, — * ENTER*	Селектирање на ТВ канал.
TOOLS*	Приказ на оперативно мени за тековна опција.
RETURN*	Враќање на претходен канал на менито на ТВ.
MENU*	Приказ на менито на ТВ.
MUTING*	Привремено исклучување на звук на ТВ.
 ⊕ *	За избор на тема на мени.











• Зависно од телевизорот, можеби некои копчиња нема да функционираат.

## Автоматско калибрирање на соодветните параметри

### [AUTO CALIBRATION]



D. C. A. C. (Digital Cinema Auto Calibration) функцијата служи за автоматско прилагодување на опкружувачкиот звук во просторијата.

- По активирањето на функцијата [AUTO CALIBRATION], од звучниците се емитува гласен тон за тестирање. Јачината на овој тон не може да се намали. Почитувајте го мирот на соседите.
- Ако имате вклучено слушалки, не можете да ги преземете следниве чекори.

- 1 Притискајте FUNCTION +/- додека "DVD" не се епојави на предниот панел.**
- 2 Копче  DISPLAY додека системот е во стоп режим.**  
Контролното мени се појавува на ТВ екранот.
- 3 Со  одберете  [SETUP], и потоа на .**  
Опциите за [SETUP] се појавуваат.
- 4 Со  одберете [CUSTOM], и потоа копче .**  
Екранот за подесување се појавува.
- 5 Со  одберете [AUDIO SETUP], и потоа на .**  
Опциите за [AUDIO SETUP] се појавуваат.
- 6 Со  одберете [AUTO CALIBRATION], и копче .**  
Опциите за [AUTO CALIBRATION] се појавуваат.
- 7 Поврзете го микрофонот за калибрирање (испорачан) со A.CAL MIC приклучок на предниот панел.**  
Приклучете го микрофонот за калибрирање во A.CAL MIC приклучокот на предната плоча и со помош на статив поставете го на висина приближна на висината на ушите. (стативот не е испорачан).

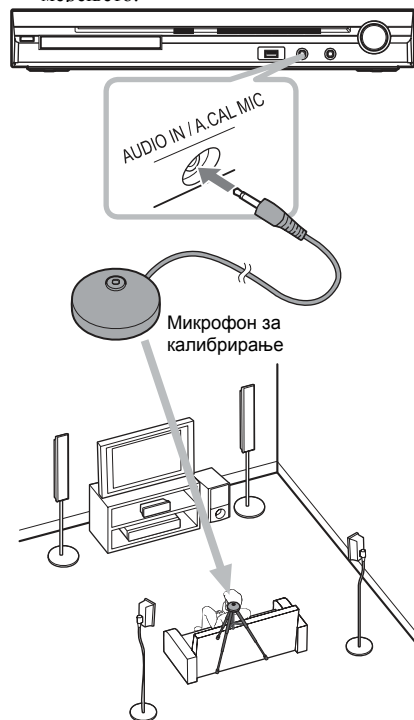
Меѓу нив не смее да има никаква пречка. Бидете максимално тивки при мерењето.



- 8 Со  одберете [YES].**
- 9 Следи .**  
[AUTO CALIBRATION] започнува.  
Бидете тивки при мерењето.

- Пред [AUTO CALIBRATION], проверете дали засилувачот на сараунд звучникот е правилно поставен. Ако не е поставен во правилна положба, на пример во друга просторија, нема да се постигне коректно мерење.
- Излезете просторијата и бидете исклучително тивки додека трае мерењето (околу 3 минути), за да не дојде до грешка. При мерењето, од звучниците се емитува тон за тестирање.
- Рефлексиите од ѕидовите и таванот може да влијаат на мерењето.
- Доколку се прикаже порака за грешка, прочитајте ја и изберете [YES] (да).  
Пораката за грешка се прикажува доколку:

## За приказ на превод

**DVD-V** **DVD-VA** **DATA-CD** **DATA DVD**

Титловите можат да се прикажат само ако се снимени на дискот. Ако на дискот се снимени титлови на повеќе јазици, тие можат да се менуваат додека емитувањето на дискот е во тек, или да се вклучуваат и исклучуваат.

**Притиснете SUBTITLE во репродукција за приказ на бараниот јазик на преводот.**

- Зависно од DVD VIDEO, можеби нема да можете да го смените јазикот и тогаш кога има снимено повеќе титлови на дискот. Можеби нема да можете да ги исклучите.
- Можете да ги смените титловите на DivX видео фајл како "AVI" или "DIVX" ознака и да проверите дали фајлот содржи информации на титловите.

## Промена на звукот

**DVD-V** **DVD-VA** **VIDEO CD** **CD** **DATA-CD**  
**DATA DVD**

При емитување DVD VIDEO или DATA CD/DATA DVD (DivX видео фајлови\*) снимени во повеќе звучни формати (PCM, Dolby Digital, MPEG audio, или DTS), можете да го измените аудио форматот. Доколку на DVD VIDEO дискот се снимени повеќе јазици, можете да го изберете саканиот. Кај VIDEO CD, CD, или DATA CD, можете да изберете кој звукен канал (левиот или десниот) да се емитува преку двата звучника. Не може да се емитува звукот на Super Audio CD.

**Притискајте AUDIO во репродукција за да го селектирате бараниот аудио сигнал.**

## DVD VIDEO

Зависно од DVD VIDEO дискот, изборот ја јазици може да варира.

Четири приказани цифри го означуваат јазичниот код. Погледнете во "Листа на јазични кодови" (стр. 105) за да видите кој јазик на кој код се однесува. Ако истиот јазик е прикажан повеќе пати, значи дека на DVD VIDEO дискот се снимени повеќе аудио формати.

## DVD-VR

Се прикажува типот на звучните траки снимени на дискот. Основните параметри се подвлечени

Пример:

- [1: MAIN] (главен звук)
- [1: SUB] (помошен звук)
- [1: MAIN+SUB] (главен и помошен звук)
- [2: MAIN]
- [2: SUB]

- [2: MAIN], [2: SUB], и [2: MAIN+SUB] не се прикажуваат ако на дискот е снимен само еден аудио запис.

## VIDEO CD/CD/DATA CD (MP3 фајл)/DATA DVD (MP3 фајл)

- [STEREO]: стандарден стерео звук
- [1/L]: звук од левиот канал (монаурален)
- [2/R]: звукот од десниот канал (монаурален)

## DATA CD (DivX видео фајл)/DATA DVD (DivX видео фајл)

Изборот на DATA CD или DATA DVD аудио сигнали се разликува, зависно од DivX видео фајлот содржан на дискот. Форматот се прикажува.

## Super VCD

- [1:STEREO]: стерео звук од звучниот канал 1
- [1:1/L]: звук од левиот канал од звучната трака 1 (монаурален)
- [1:2/R]: звук од десниот канал од звучната трака 1 (монаурален)
- [2:STEREO]: стерео звук од звучната трака 2
- [2:1/L]: звук од левиот канал од звучната трака 2 (монаурален)
- [2:2/R]: звук од десниот канал од звучната трака 2 (монаурален)

При емитувањето Super VCD на кој не е снимена втора звучна трака, нема да се емитува звук кога ќе се избере опциите [2:STEREO], [2:1/L], или [2:2/R].

## Формат на аудио сигнал

DVD-V DATA-CD DATA DVD

Притискајте AUDIO за на екранот да се прикаже форматот на аудио сигналите (PCM, Dolby Digital, DTS, ит.н...).

### DVD

Пример:

Dolby Digital 5.1 канал

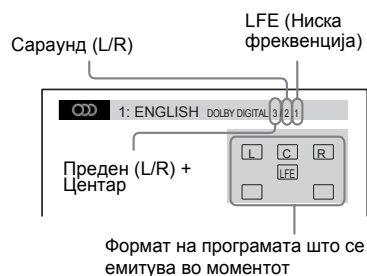

Пример:

Dolby Digital 3 канал

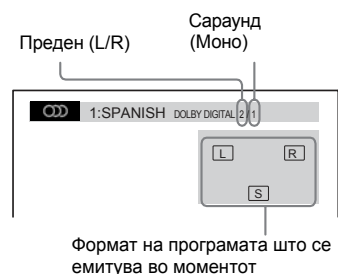

### DATA CD (DivX видео фајл)/DATA DVD (DivX видео фајл)

Пример:

MP3 аудио



## Избор на дел за репродукција на Super Audio CD

Super Audio CD

Може да се репродуцира Super Audio CD (стр 103) откако ќе селектирате одреден дел.

### Селектирање на дел на 2 канали + Мулти-канално Super Audio CD

Некои Super Audio CD-а содржат 2-канални делови за репродукција. Можете да одберете дел кој сакате да го слушате.

#### 1 Копче **DISPLAY** додека системот е во стоп режим.

Контролното мени се појавува на дисплејот.

#### 2 Со **↕** одберете **[MULTI/2CH]**, и потоа на **+**.

Опциите за [MULTI/2CH] се појавуваат.

#### 3 Притиснете **↕** за избор на опција, и потоа на **+**.

- [MULTI]: За мулти-канална репродукција.
- [2CH]: За 2-канална репродукција.

• Не можете да го смените делот кој се репродуцира додека трае репродукцијата.

### Промена на страната додека се емитува Super Audio CD

Некои Super Audio CD-а содржат HD и CD страна. Можете да ја смените страната според тоа што сакате да се репродуцира.

• Кога Super Audio CD нема HD страна, не можете да селектирате репродукција.

#### 1 Копче **DISPLAY** додека системот е во стоп режим.

Контролното мени се појавува на ТВ екранот.

#### 2 Со **↕** одберете **[SUPER AUDIO CD/CD LAYER]**, и потоа на **+**.

## Други операции

### Добијте оптимален опкружувачки звук во собата

#### [SPEAKER FORMATION]

Зависно од обликот на просторијата, некои звучници не можат да се инсталираат. За подобар опкружувачки звук, Sony ви препорачува најнапред да ја одредите поставеноста на звучниците.

#### 1 Притискајте **FUNCTION +/-** додека "DVD" не се појавува на предниот панел.

#### 2 Копче **DISPLAY** додека системот е во стоп режим.

Контролното мени се појавува на ТВ екранот.

#### 3 Со **↕** одберете **[SETUP]**, и потоа на **+**.

Опциите за [SETUP] се појавуваат.

#### 4 Со **↕** одберете **[CUSTOM]**, и потоа копче **+**.

Екранот за подесување се појавува.

#### 5 Со **↕** одберете **[AUDIO SETUP]**, и потоа на **+**.

Опциите за [AUDIO SETUP] се појавуваат.

#### 6 Со **+** одберете **[SPEAKER FORMATION]**, и потоа на **+**.

Опциите за [SPEAKER FORMATION] се појавуваат.



#### 7 Со **↔** одберете подесување.

- [STANDARD]: при вообичаено поставување на звучниците.

- [NO CENTER]: Изберете го кога поставувате само предни и сараунд звучници.
- [NO SURROUND]: Изберете го кога поставувате само централен и предни звучници.
- [FRONT ONLY]: Изберете го кога поставувате само предни звучници.
- [ALL FRONT]: Изберете го кога ги поставувате сите звучници напред.
- [ALL FRONT - NO CENTER]: Изберете го кога ги поставувате предните и сараунд звучниците напред.

#### 8 Следи **+**.

Подесувањето е извршено и се прикажува одобрување на екранот.

#### 9 Со **↔** одберете **[YES]** или **[NO]**, и притиснете **+**.

- [YES]: продолжете со постапката за автоматско калибрирање, видете го чекорот 5 од поглавјето "Автоматско калибрирање" (страна 82).
- [NO]: Излез [SPEAKER FORMATION].

- Доколку ја смените положбата на звучниците, за да уживате и натаму во опкружувачки звук, извршете ги повторно постапките [SPEAKER FORMATION] и [AUTO CALIBRATION] (стр.82)
- Кога се менува [CONNECTION] подесување во [SPEAKER SETUP] (стр. 55), [SPEAKER FORMATION] се враќа на [STANDARD].



## Ако звучниот пренос е нестабилен

### За сараунд засилувач За S-AIR ресивер

Ако користите повеќекратни безжични системи кои делат 2.4 GHz фреквенција, како LAN или Bluetooth, преносот на S-AIR производите или други безжични системи можеат да се дестабилизираат. Во случајов, преносот може да се подобри преку “RF CHANGE” подесувањата.

- 1 Притиснете **SYSTEM MENU**.
- 2 Притискајте **↕** додека “**RF CHANGE**” не се појави на предниот панел, и притиснете **⊕** или **→**.
- 3 Со **↕** селектирајте подесување.
  - “**AUTO**”: Нормално, одберете го ова. Системот се менува од “**RF CHANGE**” на “**ON**” или “**OFF**” автоматски.
  - “**ON**”: Системот емитува звук со пребарување на подобар канал за пренос.
  - “**OFF**”: Системот емитува звук со фиксирање на каналот за пренос.
- 4 Следи **⊕** копче.  
Подесувањето е направено.
- 5 Притиснете **SYSTEM MENU**.  
Менито на системот се исклучува.
- 6 Ако поставите “**RF CHANGE**” на “**OFF**,” одберете **ID** за да звучната емисија биде стабилна. (стр. 76).

- Кога безжичниот систем не е поставен во уредот, не можете да одберете “**RF CHANGE**.”
- Во повеќето случаи, не е потребно ова подесување.
- Ако “**RF CHANGE**” е на “**OFF**,” преносот меѓу уредот и S-AIR под-единицата можат да се изведат со употреба на еден од следниве канали.
  - S-AIR ID A: еквивалентен канал на Wi-Fi канал 11
  - S-AIR ID B: еквивалентен канал на Wi-Fi канал 6

– S-AIR ID C: еквивалентен канал на Wi-Fi канал 11

- Емисијата може да се подобри со менување каналот на пренос (фреквенција) на другиот безжичен систем (и). За детали, погледнете во испорачаните упатства за употреба на безжичниот систем (и).

### Кога тековна страна е CD страна

[SUPER AUDIO CD] се појавува.

### Кога тековна страна е HD страна

[CD] се појавува.

## 3 Копче **⊕** за промена на страната.

- [SUPER AUDIO CD]: Може да се емитува HD страна.  
Кога системот репродуцира HD страна, “SA-CD” свети на предниот панел.
- [CD]: Може да се емитува CD страна.  
Кога системот репродуцира CD страна, “CD” свети на предниот панел.

- Секоја функција за репродукција работи само во селектираната страна.
- Ако селектирате CD страна, не можете да го смените смените делот за репродукција.
- Super Audio CD аудио сигналите се продуцираат преку HDMI OUT приклучокот.

## Емитирање на VIDEO CD со PBC функција (Ver.2.0)

### (PBC Репродукција)

**VIDEO CD**  
Со PBC (Контрола на репродукција) функциите можете да уживате во едноставни интерактивни операции, функции за пребарување, и др. слични операции. PBC репродукцијата овозможува и емитување на VIDEO CD со следење на ТВ екранот.

## 1 Започнете репродукција на VIDEO CD со PBC функции.

Се појавува менито за селекцијата.

## 2 Селектирајте број на тема која сакате да ја користите.

## 3 Притиснете **⊕**.

## 4 Следете ги инструкциите на менито за интерактивни операции.

Проучете го упатството кое е приложено со дискот, бидејќи операциите можат да се разликуваат зависно од VIDEO CD.

## За враќање во менито

Притиснете **↶** RETURN.

- Зависно од VIDEO CD, [Press ENTER] во Чекор 3 може да се појави како [Press SELECT] во приложеното упатство со дискот. Во случајов, притиснете **▷**.

- За емитување без употреба на PBC функции, притиснете **⏪** / **⏩** или на нумерираниите копчиња кога системот е во стоп режим, а потоа притиснете **▷** или **⊖**. Системот почнува со репродукција. Не можат да се емитуваат неподвижни слики како мени. За враќање во PBC репродукција, двапати притиснете **■**, и **▷**.

## Продолжување на емитувањето од местото каде е запрен дискот

### (Resume Play)



Кога ќе го запрете емитувањето, системот го меморира местото каде што сте притиснале **■** и пораката “RESUME” (продолжи) се прикажува на екранот. Се додека не се извади дискот, функцијата ќе биде активна, дури и ако се притисне **⏻**.

## 1 При емитување, притиснете **■** за да ја стопирате репродукцијата.

“RESUME” се појавува на предниот панел на дисплејот.

## 2 Притиснете **▷**.

Дискот продолжува да се емитува од местото каде е запрен во чекорот 1.

- Зависно од местото каде дискот е запрен, емитувањето можеби нема да продолжи од истото место.

Местото на кое е запрен дискот се брише во следниве случаи:

- кога дискот ќе се извади.
- кога системот ќе се префрли во неактивен режим на работа (DATA CD/ DATA DVD).
- кога ќе се се изменат параметрите со екранот за дотерување.

– кога ќе се смени функцијата со притискање на копчето FUNCTION.

– кога уредот ќе се исклучи од струја

• За DVD-R/DVD-RW во VR режим, CD, DATA CD и DATA DVD, системот ја меморира позицијата за тековниот диск.

• Функцијата за продолжување на емитувањето нема ефект кај програмираното емитување и емитувањето по случаен избор.

• Функцијата може да не функционира кај некои дискови.

• За да го емитувате дискот од почеток, притиснете **■** два пати, па притиснете **▶**.

## За репродукција на дискот од местото на кое бил запрен

### (Multi-disc Resume)

**DVD-V VIDEO CD**

Уредот ја меморира позицијата на која е запрен дискот за последните емитувани дискови. Кога меморијата ќе се наполни, меморираната позиција за првиот диск се брише.

За да ја активирате оваа функција, поставете ја опцијата [MULTI-DISC RESUME] од менито [CUSTOM SETUP] на [ON] (вклучено). За повеќе детали, видете во “[MULTI-DISC RESUME] (само за DVD VIDEO/VIDEO CD)” (стр. 55).

• Системот може да меморира најмалку 10 точки.

• Ако [MULTI-DISC RESUME] во [SYSTEM SETUP] е на [OFF] (стр. 55), овие точки се бришат со притискање на функцијата FUNCTION +/-.

За да го емитувате дискот од почеток, притиснете **■** два пати, па притиснете **▶**.

# Репродукција и режими

## Сопствена програма

### (Program Play)

**VIDEO CD CD**

Можете да репродуцирате содржина на диск по редослед кој сами ќе го креирате. Можете да направите сопствена програма до 99 траки.

#### 1 Притиснете **○** DISPLAY.

Контролното мени се појавува на ТВ екранот.

#### 2 Со **↔** одберете **⊞** [PROGRAM], и потоа на **+**.

Опциите за [PROGRAM] се појавуваат.

#### 3 Со **↔** одберете [SET →], и потоа копче **+**.

Вкупно време на програмирани траки

PROGRAM	0:00:00
ALL CLEAR	
1. TRACK --	--
2. TRACK --	01
3. TRACK --	02
4. TRACK --	03
5. TRACK --	04
6. TRACK --	05
7. TRACK --	06

Снимени траки на дискот

#### 4 Притиснете **→**.

Курсорот се движи кон колоната со траки [T] (во случајов, [01]).

PROGRAM	0:00:00
ALL CLEAR	
1. TRACK --	--
2. TRACK --	01
3. TRACK --	02
4. TRACK --	03
5. TRACK --	04
6. TRACK --	05
7. TRACK --	06

#### 5 Селектирајте трака која сакате да ја програмирате.

На пример, одберете трака [02].

Со **↔** одберете [02] под [T], и потоа копче **+**.

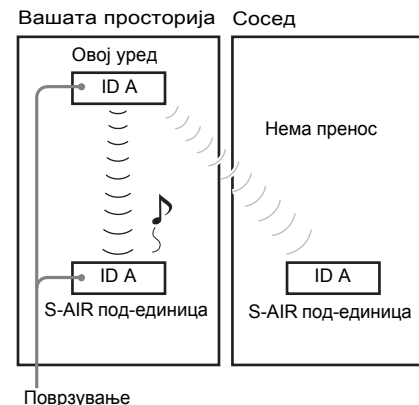

#### 1 Поставете ја S-AIR единицата во близина на системот.

• Извадете ги слушалките од сараунд засилувачот (ако се поврзани).

#### 2 Поклопување на ID на уредот и S-AIR Под-единицата.

• За поставување на ID на уредот, види “Поставување на ID на уредот” (стр.76).

• За ID на S-AIR под-единица, погледнете во упатството на S-AIR под-единицата.

#### 3 Притискајте FUNCTION +/- додека “DVD” не се појави на предниот панел.

#### 4 Копче **○** DISPLAY додека системот е во стоп режим.

Контролното мени се појавува на ТВ екранот.

#### 5 Со **↔** одберете **⊞** [SETUP], и потоа на **+**.

Опциите за [SETUP] се појавуваат.

#### 6 Со **↔** одберете [CUSTOM], и потоа копче **+**.

Екранот за подесување се појавува.

#### 7 Со **↔** одберете [AUDIO SETUP], и потоа на **+**.

Опциите за [AUDIO SETUP] се појавуваат.

#### 8 Со **↔** одберете [S-AIR SETUP →], и потоа на **+**.

• Кога безжичниот трансмитер не е ставен во уредот, [S-AIR SETUP] не се селектира.

#### 9 Со **↔** одберете [PAIRING], и потоа **+**.

Порака за потврда се појавува.

#### 10 Со **↔** одберете [YES], и притиснете **+**.

Започнува поврзување.

Во спротивно, одберете [NO].

#### 11 Започнете поврзување на S-AIR под-единица.

##### За сараунд засилувач

Прочетете го упатството за употреба на сараунд засилувачот.

Кога ќе се воспостави звучен пренос, порака за потврда се појавува.

##### За S-AIR ресивер

Прочетете го упатството за употреба на S-AIR ресиверот. Кога ќе се воспостави звучен пренос, порака за потврда се појавува.

• Направете го поврзувањето по неколку минути по Чекор 10. Ако не го направите тогаш, поврзувањето се откажува автоматски, и порака за потврда се појавува. За поврзување, одберете [YES]. За враќање на претходен екран, одберете [NO].

#### 12 Со **↔** одберете наредна опрација.

##### За завршување на поврзување

Одберете [NO], и притиснете **+**.

##### За поврзување со друга S-AIR под-единица

Одберете [YES], и притиснете **+**.

• Ако активирате операција за поврзување на уредот и друга S-AIR под-единица (стр. 78), звучниот пренос меѓу ID се откажува.

• При поврзување, [(PAIRING)] се појавува покрај ID на екранот за селектирање на ID.

##### За откажување на поврзување

Направете ID подесување на уредот според постапката за “Поставување на ID на уредот.” Ако селектирате нова ID (можете да селектирате иста ID како претходно), поврзувањето се откажува.

## Контрола на системот од S-AIR ресиверот

Можете да го контролирате системот преку S-AIR ресиверот со следниве копчиња.

Копче	Операција
	Делење на исти операции на далечинското и уредот.
S-AIR CH	Смена на ф-ција на системот.

За детали, проучете го испорачаното упатств на S-AIR ресиверот.

## Уживајте во S-AIR ресиверот додека уредот е во режим на мирување

### За S-AIR ресивер

Уживајте во S-AIR ресиверот додека уредот е во режим на мирување со поставување на “S-AIR STBY” на “ON.”

- 1 Притиснете **SYSTEM MENU**.
- 2 Притискајте **↑/↓** додека “S-AIR STBY” не се појави на предниот панел, и **⊕** или **→**.
- 3 Со **↑/↓** одберете подесување.
  - “ON”: Уживајте во S-AIR ресиверот додека уредот е во мирување или е вклучен.
  - “OFF”: Не можете да уживате во S-AIR ресиверот додека уредот е во мирување. Фабричкото подесување се разликува зависно од моделот.
- 4 Следи **⊕**.  
Подесувањето е направено.
- 5 Притиснете **SYSTEM MENU**.  
Менито на системот се исклучува.

- Ако поставите “S-AIR STBY” на “ON,” потрошувачката на енергија во мирување се зголемува.
- Ако го исклучите системот додека “S-AIR STBY” е на “ON,” “S-AIR” трепка (кога звучниот пренос меѓу уредот и S-AIR ресиверот не е воспоставен), или свети (кога звучниот

пренос меѓу уредот и S-AIR ресиверот е воспоставен) на предниот панел.

- Ако го исклучите системот со отворена фиока за диск додека “S-AIR STBY” е на “ON,” фиоката на дискот можеби нема да се затвори автоматски.
- Кога безжичниот трансмитер не е поставен во уредот, не можете да поставите “S-AIR STBY.”
- “S-AIR STBY” е на “OFF” автоматски кога безжичниот трансмитер ќе се извади од уредот.

## Идентификација на уред со специфична S-AIR под-единица (Операции за поврзување)

### За сараунд засилувач За S-AIR ресивер

Лесно е да поставите иста ID за уредот и S-AIR Под-единицата за да се воспостави звучен пренос. Сепак, и соседите можат да го примат звукот од системот ако ID вредностите се исти. За да се спречи ова, можете да поставите специфична ознака на S-AIR под-единица со операција на поврзување.

### Операција за поврзување

Пред поврзување, звучниот пренос се воспоставува преку ID (пример).

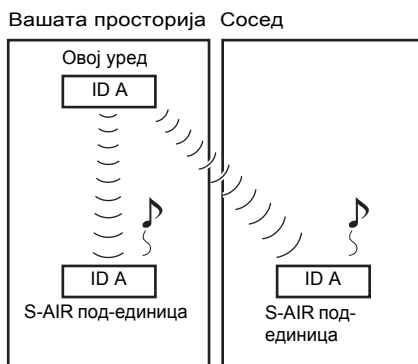

После поврзувањето, се воспоставува звучен пренос меѓу поврзаниот уред и S-AIR под-единицата (те) само.



Вкупно време на програмирани траки

- 6 За програмирање на други траки, повторете чекори 4 и 5.

Траките се прикажуваат според програмираниот редослед.

- 7 Притиснете **▷** за Program Play.

Програмската репродукција започнува. Кога програмата ќе заврши, активирајте ја повторно со копче **▷**.

### За враќање на нормална репродукција

Притиснете CLEAR додека не е прикажан дисплејот за програмско подесување на ТВ екранот, или селектирајте [OFF] во Чекор 3. За репродукција на истата програма, [ON] во Чекор 3, и притиснете **⊕**.

### За исклучување на контролното мени

Копче **⊕** DISPLAY треба да се притиска додека не исчезне контролното мени.

### За промена или откажување на програма

- 1 Следете ги чекорите 1 до 3 во “Креирање сопствена програма.”
- 2 Притиснете **↑/↓** за селектирање на програмски број на траката која сакате да ја смените или откажете.

Ако сакате да избришете трака од програмата, притиснете CLEAR.

- 3 Чекор 5 за ново програмирање.

За откажување на програма, селектирајте [--] под [T], и притиснете **⊕**.

## За откажување на сите траки во програмскиот редослед

- 1 Следете ги чекорите 1 до 3 во “Креирање сопствена програма.”
- 2 Со **↑** селектирајте [ALL CLEAR].
- 3 Притиснете **⊕**.

## Репродукција по случаен избор

### (Shuffle Play)



Системот може да ги “измеша” содржините на дискот. На тој начин тие ќе бидат емитувани по случаен избор и редослед.

- Некои песни може да се емитуваат постојано при емитувањето на MP3.

- 1 Притиснете **⊕** DISPLAY

при репродукцијата.

Контролното мени се прикажува.

- 2 Со **↑/↓** изберете **SHUFFLE**, и потоа на **⊕**.  
Опциите за [SHUFFLE] се појавуваат.

- 3 Со копчињата **↑/↓** изберете ги посакуваните содржини

**↗** Репродукција на DVD VIDEO

- TITLE (наслов)
- CHAPTER (поглавје)

**↗** Репродукција на VIDEO CD или CD

- TRACK (траки)

Додека е активирана програмата

- [OFF]: Off.
- [ON]: Репродукција по случаен избор на содржините од програмата

**DATA CD (освен за DivX видео фајл)/ DATA DVD (освен за DivX видео фајл)**

- [OFF]: Off.
- [ON (MUSIC)]: За MP3 фајлови во фолдер на тековниот диск. Кога нема селектирано фолдер, првиот фолдер се репродуцира по случаен избор.

- 4 Притиснете **⊕**.

## За да се вратите на нормална репродукција

Притиснете CLEAR, или изберете “OFF” (исклучено) во постапката 3.

## За исклучување на контролното мени

Копче DISPLAY треба да се притиска се додека не се исклучи менито.

Оваа функција не можете да ја користите за VIDEO CD или Super VCD со PBC репродукција.

## Повторување на репродукција

### (Repeat Play)



Можете да одредите да се повторуваат сите наслови и записи на дискот, како и само еден наслов, поглавје или запис.

### 1 Копче DISPLAY во тек на репродукција.

Се појавува контролното мени.

### 2 Со изберете [REPEAT], и потоа на .

Опциите за [REPEAT] се појавуваат.

### 3 Притиснете за да селектирате тема која сакате да се повторува.

#### DVD VIDEO/DVD-VR

- [OFF]: без повторено емитување.
- [DISC]: сите наслови на дискот се повторуваат.
- [TITLE]: тековниот наслов се повторува.
- [CHAPTER]: тековното поглавје се повторува.

#### VIDEO CD/Super Audio CD/CD

- [OFF]: без повторно емитување.
- [DISC]: сите наслови на дискот се повторуваат.
- [TRACK]: тековната трака се повторува.

#### DATA CD/DATA DVD

- [OFF]: без повторено емитување.
- [DISC]: сите албуми на дискот се повторуваат.

- [FOLDER]: повторување на тековен фолдер.
- [TRACK] (MP3 фајлови само): повторување на тековната трака.
- [FILE] (DivX видео фајлови само): повторување на тековен фајл.

## 4 Копче .

Темата е селектирана.

## Враќање на нормална репродукција

Притиснете CLEAR, или селектирајте [OFF] во Чекор 3.

## За исклучување на контролното мени

Копче DISPLAY додека не се исклучи контролното мени.

- Оваа функција не може да се користи за VIDEO CD и Super VCD со PBC контрола.
- При емитувањето на DATA CD/DATA DVD со MP3 звучни траки и JPEG слики, доколку нивното времетраење не е исто, звукот нема да се поклопува со сликите.
- Кога “MODE (MP3, JPEG)” е поставена на “IMAGE (JPEG)” (страна 45), нема да можете да ја изберете опцијата “TRACK.”

- За потврда на тековна ID, повторете Чекори од 1 до 7 погоре. Кога го поврзвате уредот со S-AIR под-единица (стр. 78), [(PAIRING)] се појавува покрај ID на панелот за избор на ID.

## Поставување на ID за сараунд засилувач

Погледнете во упатството приложено со сараунд засилувачот.

## Поставување на ID на S-AIR ресивер

Погледнете во упатството на S-AIR ресиверот.

- Лесно е да поставите иста ID за уредот и S-AIR Под-единицата за да се воспостави звучен пренос. Сепак, и соседите можат да го примат звукот од системот ако ID вредноста се исти. За да се спречи ова, можете да поставите специфична ознака на S-AIR под-единица со поврзување (стр. 78).

## Уживајте во звукот од ситемот во друга просторија

### За S-AIR ресивер

Можете да уживате во звукот од ситемот во друга просторија преку S-AIR ресивер. S-AIR ресиверот може да се инсталира секаде, независно од локацијата на уредот.

За детали за S-AIR ресиверот, погледнете во упатството за употреба на S-AIR ресиверот.

### 1 Поставете ID на S-AIR ресиверот во тој на уредот.

- За ID на уредот, види “Поставување ID на уредот” (стр. 76).
- За поставување на ID на S-AIR ресиверот, погледнете во упатството за употреба на S-AIR ресиверот.
- Кога користите друга S-AIR под-единица, како сараунд засилувач, не ја менувајте ID на уредот. Поставете ID на S-AIR ресиверот со иста ID како на уредот.

- Кога ќе го поврзвате уредот и друга S-AIR под-единица, како сараунд засилувач, со операцијата за поврзување, треба да направите операција за поврзување меѓу уредот и S-AIR ресиверот. За детали, види “Идентификација на уредот со специфична S-AIR под-единица (Операции за поврзување)” (стр. 78).

## 2 Притиснете S-AIR MODE на далечинското.

S-AIR режим се појавува на предниот панел. Се секое притискање на S-AIR MODE, S-AIR режимот се менува.

- “PARTY”: S-AIR ресиверот емитува звук според функцијата која е поставена на уредот.
- “SEPARATE”: За да поставите барана функција за S-AIR ресивер додека функциите на уредот не се сменат.

## 3 Селектирајте ја бараната функција на S-AIR ресиверот.

### Кога “PARTY” е поставено

Функцијата се менува во исти секвенци со притискање на FUNCTION +/- (стр. 28).

### Кога “SEPARATE” е поставено

Функциите се менуваат по следново.

“MAIN UNIT” → “TUNER FM” → “TUNER AM” → “DMPORT” → “AUDIO” → ...

За исти функции како на уредот, селектирајте “MAIN UNIT.”  
Кога “TUNER FM” или “TUNER AM” е селектирано на уредот, одберете ист досег на радиото како на S-AIR ресиверот. Во случајов, ако селектирате различно од “TUNER FM” или “TUNER AM” на уредот, можете да ја селектирате било која фреквенција на радиото на S-AIR ресиверот.

## 4 Прилагодување на звукот на S-AIR ресиверот.

- Кога звукот е различен од 2-канално стерео, Мулти-каналниот звук се префрла на 2 канали.
- Звукот на S-AIR ресиверот може да се прекине при операции на уредот.



- Ставете го трансмитерот со издначување на ▼ ознаките.
- Не ставајте друг тип на безжичен трансмитер освен EZW-T100.

### 3 Употребете ги истите навртки за фиксирање на трансмитерот.

Заден дел на уредот

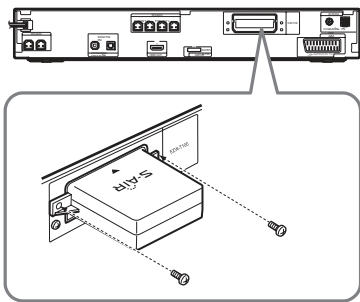

- Не употребувајте друг тип на навртки за фиксирање на безжичниот трансмитер.

### Ставање на безжичен трансресивер во S-AIR под-уредот

Детали за инсталирање на безжичниот трансресивер во S-AIR под-единицата, како сараунд засилувач или S-AIR ресивер, ќе најдете во упатството за употреба на S-AIR под-единицата.

### Воспоставување звучен пренос помеѓу уредот и S-AIR под-единицата (ID подесување)

#### За сараунд засилувач За S-AIR ресивер

Со поклопување на ID на уредот и S-AIR под-единицата, може да се воспостави звучен пренос. Можете да употребите повеќекратни S-AIR главни уреди со различни подесувања на ID за секоја компонента.

#### Поставување на ID на уредот

- 1 Притиснете **MC** на уредот.

Системот се вклучува.

- 2 Притискајте **FUNCTION +/-** додека "DVD" не се појави на предниот панел.

- 3 Копче **DISPLAY** додека системот е во стоп режим.

Контролното мени се појавува на ТВ екранот.

- 4 Со **↑/↓** одберете **[SETUP]**, и потоа на **+**.

Опциите за [SETUP] се појавуваат.

- 5 Со **↑/↓** одберете **[CUSTOM]**, и потоа копче **+**.

Екранот за подесување се појавува.

- 6 Со **↑/↓** одберете **[AUDIO SETUP]**, и потоа на **+**.

Опциите за [AUDIO SETUP] се појавуваат.

- 7 Со **↑/↓** одберете **[S-AIR SETUP →]**, и потоа на **+**.

- Ако безжичниот трансмитер не е поставен во уредот, [S-AIR SETUP] не може да се селектира.

- 8 Со **↑/↓** одберете **[ID]**, и притиснете **+**.

- 9 Со **↑/↓** одберете ја бараната ID, и притиснете **+**.

Можете да селектирате ID (A, B, или C). Порака за потврдување се појавува.

- 10 Следи **+**.

Поставете S-AIR под-единица со ист ID. Звучниот пренос се поставува на овој начин (пример):

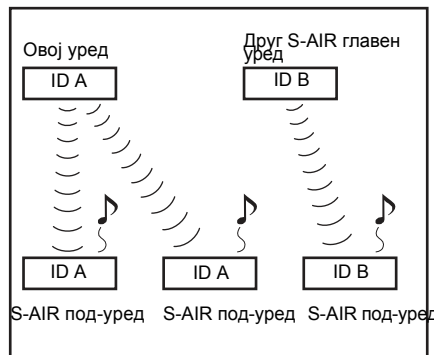

S-AIR под-уред S-AIR под-уред S-AIR под-уред

## Пребарување/Селектирање во ДИСК

### Мени на DVD

#### DVD-V

DVD дискот е поделен на долги секции на слики и музика, наречени "наслови." Кога репродуцирате DVD диск кој содржи повеќе наслови, можете да го изберете посакуваниот наслов со притискање на копчето TOP MENU. Кога репродуцирате DVD кој овозможува други опции, како на пример, да одредите јазик на звукот, изберете ја посакуваната со копчето MENU.

- 1 Притиснете **DVD TOP MENU** или **DVD MENU**.

Менито на дискот се прикажува на екранот. Содржините варираат зависно од дискот.

- 2 Со **←/→** или нумерираните копчиња, изберете ја содржината која сакате да се емитува

- 3 Притиснете **+**.

#### Приказ на DVD мени на контролниот дисплеј

- 1 Копче **DISPLAY** во репродукција.

Контролното мени се прикажува на ТВ екранот.

- 2 Со **↑/↓** одберете **[DISC MENU]**, и потоа на **+**.

Опциите за [DISC MENU] се појавуваат.

- 3 Со **↑/↓** селектирајте **[MENU]** или **[TOP MENU]**.

- 4 Притиснете **+**.

#### За да го исклучите контролното мени

Притискајте **DISPLAY** додека Контролното мени не се исклучи.

## Селектирање на [ORIGINAL] или [PLAY LIST] на DVD-VR

#### DVD-VR

Оваа функција е достапна само за DVD-VR со програмирана листа.

- 1 Копче **DISPLAY** додека системот е во стоп режим.

Контролното мени се појавува на ТВ екранот.

- 2 Со **↑/↓** одберете **[ORIGINAL/PLAY LIST]**, и потоа на **+**.

Опциите за [ORIGINAL/PLAY LIST] се појавуваат.

- 3 Со **↑/↓** одберете подесување.

- [PLAY LIST]: емитување наслови креирани од оригиналниот, за натамошно уредување.
- [ORIGINAL]: емитување на оригинално снимените наслови.

- 4 Притиснете **+**.

## Пребарување на наслов/поглавје/трака/сцена и сл.

#### DVD-V DVD-VR VIDEO CD Super Audio CD CD

#### DATA-CD DATA DVD

DVD дисковите можете да ги пребарувате по наслови и поглавја, додека VIDEO CD/CD/DATA CD/ DATA DVD дисковите можете да ги пребарувате по записи, индекс, или сцена. Бидејќи записите и насловите се групирани под редни броеви, можете да ги изберете директно со соодветните нумерирани копчиња. Сцените можете да ги пронаоѓате и со помош на временскиот код.

- 1 Копче **DISPLAY**. (При репродукција на DATA CD/DATA DVD со JPEG слики, притиснете два пати).

Контролното мени се прикажува.

- 2 Изберете го посакуваниот метод.

Пример: **[CHAPTER]**

[\*\* (\*\*)] се селектира (\*\* означува број).

Бројот во загради означува вкупен број на наслови, поглавја, индекси, сцени, фолдери или фајлови.

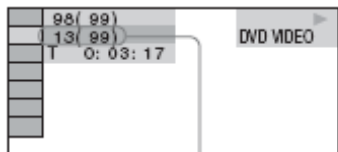

Селектирана колона

### 3 Притиснете **+**.

[\*\* (\*\*)] се менува во [-- (\*\*)].

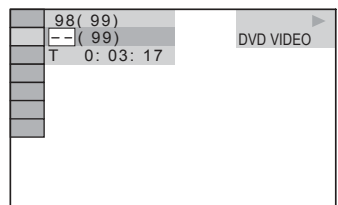

### 4 Притиснете **↑/↓** или на нумерираниите копчиња за да го селектирате бараниот број на насловот, поглавјето, траката, индексот, сцената, и сл.

Ако направите грешка, притиснете CLEAR.

### 5 Притиснете **+**.

Системот започнува со репродукција од селектираниот број.

- Кога контролното мени е исклучено, можете да барате погледје (DVD VIDEO/DVD-R/DVD-RW), трака (VIDEO CD/Super Audio CD/CD), или фајл (DATA CD/DATA DVD (DivX видео)) со притискање на нумерирано копче и **+**.

#### Пребарување на сцена со помош на временскиот код

DVD-V DVD-VR

### 1 Во Чекор 2, одберете **[TIME]**.

[T \*\*:\*\*:\*\*] (playing time of the current title) се селектира.

### 2 Притиснете **+**.

[T \*\*:\*\*:\*\*] се менува во [T --:--:--].

### 3 Внесете го временскиот код со нумерираниите копчиња.

На пример, за да ја пронајдете сцената на 2 часа, 10 минути и 20 секунди од почетокот, едноставно внесете "2:10:20."

### 4 Притиснете **+**.

- На овој начин не можете да пребарувате кај DVD+RW дисковите.

## S-AIR Производ

Овој уред е компатибилен на S-AIR функции (стр. 103), кој овозможува звучен пренос меѓу S-AIR производи.

Кога ќе набавите S-AIR производ треба да ги направите следниве подесувања за да се воспостави звучна трансмисија.

### Околу S-AIR производите

Постојат два типа на S-AIR производи.

- S-AIR главен уред (овој уред): Тој е заемитување на звук. Можете да употребите до три S-AIR главни уреди. (Бројот на корисни S-AIR главни уреди зависи од средината).
- S-AIR под-уред: За примање на звук.
  - Сараунд засилувач: За да уживате во сараунд звук безжично.
  - S-AIR ресивер: За да уживате во звукот во друга просторија.

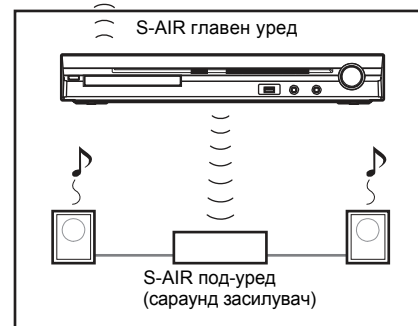
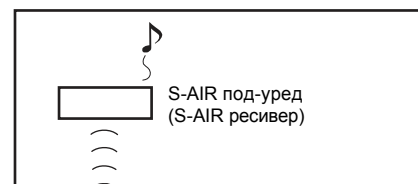

### Поставување на безжичен трансмитер/ресивер

За користење на S-AIR функција, потребно е ставите безжичен трансмитер (не е испорачан) во

Уредот и безжичен транс-ресивер (не е испорачан) во S-AIR под-уредот.

- Кога ќе ставите безжичен трансмитер/ресивер, уверете се дека AC кабелот за напојување е поврзан со ел. контакт.
- Не ги допирајте терминалите на безжичниот трансмитер/ресивер.

### Ставање на безжичниот трансмитер во уредот

#### 1 Извадете ги навртките и откачете го капачето на терминалите.

Заден дел на уредот



- Извадете ги навртките од капачето на Терминалите на кои има ознака за предупредување. Не вадете ги другите навртки.
- Капачето повеќе не е потребно; сепак поставете го на сигурно место.

#### 2 Ставете го безжичниот трансмитер.

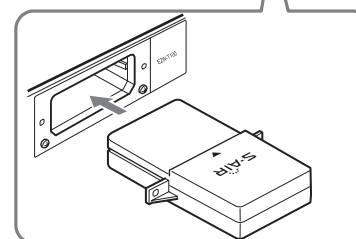

- Ставете го безжичниот трансмитер S-AIR со логото нагоре.

# DIGITAL MEDIA PORT Адаптер

DIGITAL MEDIA PORT (DMPORТ) адаптерот (не е испорачан) е наменет за уживање во звукот од преносен аудио извор или компјутер. Со поврзување на DIGITAL MEDIA PORT адаптер, звукот од преносната компонента се емитува од звучниците на системот. Достапните DIGITAL MEDIA PORT адаптери варираат во секој реј регион. Детали за поврзување на DIGITAL MEDIA PORT адаптер, во “Поврзување на DIGITAL MEDIA PORT адаптер” (стр. 21).

- Не поврзувајте друг тип на адаптер освен DIGITAL MEDIA PORT адаптер.
- Не го вклучувајте/исклучувајте DIGITAL MEDIA PORT адаптерот од/кон уредот додека системот е вклучен.
- Зависно од типот на DIGITAL MEDIA PORT адаптерот, можат да се емитуваат и слики. Во овој случај, системот произведува EURO AV OUTPUT сигнал, независно од типот на видео сигналот.
- Кога користите Bluetooth безжичен аудио адаптер (како TDM-BT1, не е испорачан) во исто време, растојанието на пренесување меѓу Bluetooth трансмитерот и Bluetooth безжичниот аудио адаптер може да се намали. Во случајов, ставете го Bluetooth трансмитерот подалеку од системот или поместете го Bluetooth безжичниот адаптер поблиску до Bluetooth трансмитерот.
- Кога користите Bluetooth безжичен аудио адаптер (како TDM-TDM-NC1, не е испорачан) во исто време, поставете го безжичниот аудио адаптер што е можно подалеку од системот.

## Репродукција на конектираната компонента на системот

- 1 Притискајте **FUNCTION +/-** додека “DMPORТ” не се појави на предниот панел.
- 2 Започнете репродукција на конектираната компонента.

Звукот и сликата на конектираната компонента се емитуваат на системот или на ТВ апаратот. За инструкции за ракување, погледнете во упатството на DIGITAL MEDIA PORT адаптерот.

- Кога слушате MP3 фајлови или друг компресирани музички фајлови, можете да го дотерувате звукот. Селектирајте “A.F.D. STD” for “DEC. MODE” (стр. 30). За откажување, одберете различно од “A.F.D. STD.”
- Зависно од типот на DIGITAL MEDIA PORT адаптерот, можеби ќе можете да ракувате со компонентата преку копчињата на далечинското на системот или уредот. Следнава илустрација покажува кои копчиња можат да се користат во овој случај.

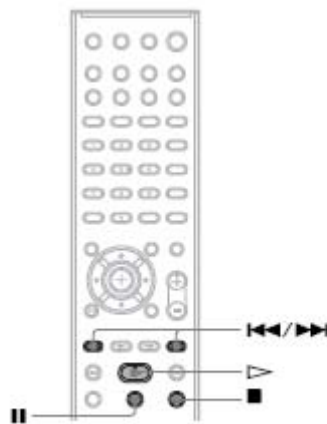

# Репродукција на MP3 и JPEG фајлови

## DATA-CD DATA DVD

Можете да емитувате DATA CD/DATA DVD кои содржат MP3 звучни записи или JPEG слики:

- MP3 звучни записи со наставка “MP3.”
- JPEG фајлови со слики со наставка “JPEG” или “.JPG.”
- JPEG фајлови со слики, со наставка во согласност со DCF\* форматот за слики.
- Плеерот ќе ги емитува фајловите со наставка “MP3,” “.JPG,” или “.JPEG,” дури и ако не се снимени во MP3 или JPEG формат. Но, притоа може да дојде до емитување прегласен звук и да се оштетат звучниците.
- Плеерот не ги поддржува звучните фајлови во mp3PRO формат.
- Некои JPEG слики не можат да се емитуваат.
- Не можете да репродуцирате MP3 звучни записи/JPEG слики од DATA CD/DATA DVD кои содржат и DivX видео фајлови.
- Во зависност од софтверот кој се користи за креирање на DATA CD/DATA DVD дискот, редоследот на емитување може да се раликува од горе прикажаниот
- Прикажаниот редослед на репродукција можеби нема да може да се примени доколку во секој албум се снимени над 200 под-албуми или 300 записи/фајлови.
- Плеерот може да препознае до 200 албуми (плеерот ги брои само албумите, вклучувајќи ги и оние кои не содржат MP3 звучни записи или JPEG слики). Плеерот нема да ги емитува албумите снимени по двестотиот албум.

## Избор на MP3 фајл или фолдер

### 1 Ставете DATA CD или DATA DVD.

Снимените фолдери на DATA CD или DATA DVD се појавуваат. Кога се репродуцира трака од фолдерот, таа е затемнета.

FOLDER LIST
01 Let's Talk About Love (1985)
02 1st Album (1986)
03 In the Middle of Nowhere (1986)
04 Ready for Romance (1986)
05 In the Garden of Venus (1987)
06 Romantic Warriors (1987)
07 Back for Good (1988)
08 Alone (1999)

### 2 Притиснете **↕** за да селектирате фолдер.

За MP3 фајлови во фолдерот Притиснете **▶** за да започнет репродукцијата.

За селектирање на MP3 фајл Притиснете **⊕**.

Листата на фајлови која ја содржи фолдерот се појавува.

TRACK LIST
03 In the Middle of Nowher...
01 Geronimo_s_Cadillac
02 Riding_On_A_White_Swan
03 Give_Me_Peace_On_Earth
04 Sweet_Little_Shells
05_Ten_Thousand_Lonely_Drums
06 Lonely_Tears_In_Chinatown
07_In_Shahre

Со **↕** селектирајте албум, и притиснете **⊕**.

Започнува репродукцијата на селектираниот фајл. Можете да ја исклучите листата со притискање на DVD MENU. Со повторно притискање на DVD MENU, ќе се појави листата во фолдерот.

### За да ја сопрете репродукцијата

Притиснете **■**. За да се префрлите на претходната или наредната страница

Притиснете **▶▶|◀◀**.

Можете да го селектирате наредниот фолдер ако конинуирано продолжите да притискате **▶▶** после последниот фајл во тековниот фолдер, но не можете да се вратите на претходниот фолдер со притискање на **◀◀**. За да се вратите на претходниот фолдер, селектирајте го од листата на фолдери.

За да се вратите на претходниот екран Притиснете **⏪** RETURN.

## Селектирање на JPEG фајл или фолдер

### 1 Ставете DATA CD или DATA DVD.

Снимените фолдери на DATA CD или DATA DVD се појавуваат. Кога се репродуцира трака од фолдерот, таа е затемнета.

FOLDER LIST	
01	Let's Talk About Love (1985)
02	1st Album (1986)
03	In the Middle of Nowhere (1986)
04	Ready for Romance (1986)
05	In the Garden of Venus (1987)
06	Romantic Warriors (1987)
07	Back for Good (1988)
08	Alone (1999)

## 2 Со ↕ одберете албум.

### Кога избирате албум

Притиснете за да започне емитувањето на избраниот албум.

### Кога избирате слика

Притиснете PICTURE NAVI.

Сликите и фајловите од албумот се прикажуваат во 16 помошни екрани.

1	2	3	4
5	6	7	8
9	10	11	12
13	14	15	16

Со одберете ја сликата која сакате да ја видите и притиснете .

За враќање на нормален екран, притиснете RETURN.

• PICTURE NAVI не работи ако поставите [MODE (MUSIC, IMAGE)] на [MUSIC].

• За да се прикажат наредните слики, одберете слика во најдолната линија на екранот и притиснете . За да се вратите на претходната страна, одберете слика во најгорната линија на екранот и притиснете .

## За избирање на претходната или следната JPEG слика

Притискајте кога не е прикажано контролното мени. Имајте во предвид дека следниот албум од листата може да се избере ако продолжите да притискате откако ќе се избере последната слика од тековниот албум, но не можете да се вратите на претходниот албум притискајќи кога е избрана првата

слика. За да се вратите на претходниот албум, одберете го од листата.

## Ротирање на JPEG слика

Додека сликата е прикажана, притискајте ги копчињата . Со секое притискање на копчето , сликата се ротира 90 степени спротивно од сказалките на часовникот. За да се вратите на нормалниот приказ, притиснете CLEAR.

• Не можете да ротираете JPEG фајл ако е [JPEG RESOLUTION] во [HDMI SETUP] на [(1920 × 1080i) HD ] или [(1920 × 1080i) HD] (стр. 53)

## За запирање на репродукцијата

Притиснете .

## Приказ на листата на MP3 фајлови/JPEG фајлови

### 1 Копче DISPLAY во репродукција.

Контролното мени се појавува на ТВ екранот.

### 2 Со одберете [BROWSING], и потоа на .

Опциите за [BROWSING] се појавуваат.

### 3 Со селектирајте ја бараната листа, и притиснете .

- [FOLDER LIST]: Листата на фолдери се појавува. Следете го Чекорот 2 од “Пребарување на MP3 фајл или фолдер” или “Пребарување на JPEG фајл или фолдер.”
- [PICTURE LIST]: Сликите во JPEG фолдерот се појавуваат во 16 помошни екрани. Следете го Чекор 2 од “Селектирање на JPEG фајл или фолдер.”

## Емитување звучни траки и слики во вид на слајд – шоу со звук

Може да се репродуцира слајд – шоу со слики и музика во позадина со ставање на MP3 фајлови и JPEG фајлови во ист фолдер на DATA CD или DATA DVD.

### 1 Ставете DATA CD или DATA DVD.

Слободно место за снимање на USB

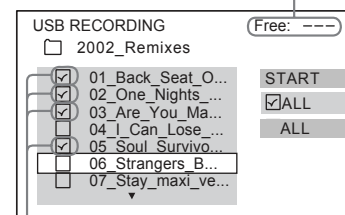

MP3 фајлови/фолдери.

## Избор на бараниот MP3 фајл/фолдер

Со одберете MP3 фајл/фолдер, и потоа копче .

MP3 фајлот/фолдерот се означува.

## Избор на сите MP3 фајлови/фолдери

Со одберете  ALL], и потоа копче .

## Откажување на MP3 фајл /фолдер

Со одберете MP3 фајл/фолдер, и потоа копче . Ознаката на MP3 фајл/фолдерот се губи.

## Откажување на сите MP3 фајл/фолдери

Со одберете  ALL], и потоа копче .

## 7 Со одберете [START], и потоа копче .

Системот започнува со преснимување, и се појавува статус на операцијата.

За откажување на операцијата, копче .

## За враќање на претходен екран

Копче RETURN.

• Аудио фајлот на DATA CD/DATA DVD кој можете да го преснимувате е MP3 фајл.

## Бришење на аудио фајлови од USB уред

Можете да бришете аудио фајлови од USB.

### 1 Притискајте FUNCTION +/- додека “USB” не се појави на предниот панел.

## 2 Со одберете фолдер.

За бришење на сите аудио фајлови во фолдерот. Притиснете CLEAR.

## За бришење на аудио фајл

Копче .

Листата на фајлови во фолдеро се појавува.

Со селектирајте го бараниот фолдер, и притиснете CLEAR.

## 3 Со одберете [YES], и притиснете .

За откажување, [NO], и потоа на .

• Не вадете го USB уредот при бришење.

• Ако фолдерот кој треба да се избрише содржи фајлови со не-аудио формат или под-фолдери, овие ќе се избришат од листата на ТВ екранот, но не се бришат на USB уредот.

## За враќање на претходен екран

Притиснете RETURN.



Името без да се препишува на оригиналниот фолдер или фајл.

- Некои USB уреди не можат да се емитуваат зависно од типот на форматот на фајлот.

## Снимање на песни од CD на USB уредот

- 1 Ставете аудио CD.
- 2 Копче **DISPLAY** додека системот е во стоп режим.

Контролното мени се појавува на ТВ екранот.

- 3 Со **↑/↓** одберете **[USB RECORDING]**, и потоа на **+**.
- 4 Со **↑/↓** одберете **[TRACK]**, и потоа **+**.

“READING” се појавува на предниот панел додека да се појават CD траките на ТВ екранот.

- Потребни се неколку минути за да се прикажат траките, зависно од нивниот број.

- 5 Одберете трака која сакате да ја снимате.

Слободно место за снимање на USB

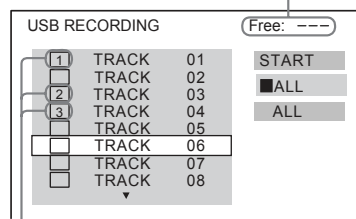

Траки кои сакате да ги снимате.

### Селектирање на трака

Со **↑/↓** одберете трака, и притиснете **+**.

Траките се означуваат по редослед по Ваш избор.

### За селектирање на сите траки на аудио CD

Со **←/↑/↓/→** селектирајте **[ALL]**, и потоа **+**.

### За откажување на трака

Со **X/x** одберете трака, и притиснете **+**.

Означената трака се откажува.

### За откажување на сите траки

Со **←/↑/↓/→** селектирајте **[ALL]**, и потоа **+**.

- 6 Со **←/↑/↓/→** одберете **[START]**, и потоа копче **+**.

Системот почнува да снима и се прикажува статусот на снимање.

За откажување на снимање, притиснете **■**.

## Преснумување MP3 фајлови од DATA CD/DATA DVD на USB

- 1 Ставете DATA CD/DATA DVD.
- 2 Копче **DISPLAY** додека системот е во стоп режим.

Контролното мени се појавува на ТВ екранот.

- 3 Со **↑/↓** одберете **[USB RECORDING]**, и потоа на **+**.
- 4 Со **↑/↓** одберете **[TRACK]** или **[FOLDER]**, и потоа на **+**.

- **[TRACK]**: Фолдерите снимани на DATA CD/DATA DVD се појавуваат. Можете да го преснимате бараниот MP3 фајл.
- **[FOLDER]**: Фолдерите снимани на DATA CD/DATA DVD се појавуваат. Можете да ги преснимате сите MP3 фајлови во фолдерот. Одете не чекор 6.

“READING” се појавува на предниот панел додека да се појават фајловите/фолдерите на ТВ екранот.

- Потребни се неколку минути за да се прикажат траките/фолдерите, зависно од нивниот број.

- 5 Со **↑/↓** одберете го бараниот фолдер, и следи **+**.

MP3 фајловите во селектираниот фолдер се појавуваат.

- 6 Одберете MP3 фајл/фолдер кој сакате да го преснимате.

- 2 Копче **DISPLAY** додека системот е во стоп режим.

Контролното мени се појавува на ТВ екранот.

- 3 Со **↑/↓** одберете **[MODE (MUSIC, IMAGE)]**, и потоа на **+**. Опциите за **[MODE (MUSIC, IMAGE)]** се појавуваат.

- 4 Со **↑/↓** одберете подесување.

- **[AUTO]**: се емитување на JPEG и MP3 звучните траки од истиот албум истовремено, во вид на слајд шоу.
- **[AUDIO (MP3)]**: за континуирано емитување само на MP3 звучните траки.
- **[IMAGE (JPEG)]**: за емитување само на JPEG сликите како слајд шоу.

- 5 Притиснете **+**.

- 6 Притиснете **DVD MENU**.

Се прикажува листата на албуми снимени на DATA CD или DATA DVD.

- 7 Со **↑/↓** изберете го саканиот албум и притиснете **▶**.

Системот започнува со емитување на избраниот албум. Притискајте **DVD MENU** за да се исклучи приказот на листата.

- **PICTURE NAVI** не функционира кога е избран **[AUDIO (MP3)]** режим.
- Ако емитувате големи MP3 и JPEG фајлови во исто време, звукот може да прескокнува. Препорачливо е брзината на примерок за MP3 да се постави на 128 kbps или пониско додека фајлот се креира. Ако звукот и натаму прескокнува, смалете ја големината на JPEG фајлот.

## Одредување времетраење на слајдовите (JPEG само)

- 1 Копче **DISPLAY** двапати.

Контролното мени за JPEG се прикажува на ТВ екранот.

- 2 Со **↑/↓** одберете **[INTERVAL]**, и потоа на **+**.

Опциите за **[INTERVAL]** се појавуваат.

- 3 Притиснете **↑/↓** за избор на подесување.

- **[NORMAL]**: За нормално времетраење на слајдовите.

- **[FAST]**: поставува траење пократко од **[NORMAL]**.
- **[SLOW1]**: поставува траење подого од **[NORMAL]**.
- **[SLOW2]**: поставува траење подолго од **[SLOW1]**.

- 4 Притиснете **+**.

- За некои JPEG треба повеќе време да се прикажат, поради што времето на прикажување ќе ви изгледа подолго од поставеното. Тоа е особено случај кај прогресивните JPEG фајлови JPEG сликите кои содржат 3,000,000 пиксели или повеќе.
- Времетраењето на интервалите зависи од **[JPEG RESOLUTION]** подесувањето во **[HDMI SETUP]** (стр. 52).

## Одредување ефекти за сликите во слајдовите

- 1 Копче **DISPLAY** двапати.

Контролното мени се појавува на ТВ екранот.

- 2 Со **↑/↓** изберете **[EFFECT]**, и потоа на **+**. Опциите за **[EFFECT]** се појавуваат.

- 3 Притискајте **↑/↓** за да ја изберете саканата опција.

- **[MODE1]**: Сликата се придвижува од врвот кон дното.
- **[MODE2]**: Сликата се развлекува од лево кон десно.
- **[MODE3]**: Сликата се развлекува од центарот кон рамките на екранот.
- **[MODE4]**: Наизменично се користат повеќе ефекти.
- **[MODE5]**: Следната слика поминува преку тековната.
- **[OFF]**: Се исклучуваат сите ефекти.

- 4 Притиснете **+**.

- **[EFFECT]** подесувањата не се ефективни ако поставите **[JPEG RESOLUTION]** во **[HDMI SETUP]** на **[(1920 × 1080i) HD □]** или **[(1920 × 1080i) HD]** (стр. 53).

# DivX® Видео

DATA-CD DATA DVD

## Околу DivX видео фајловите

DivX® е технологија за компресија на видео фајлови, развиена од DivX Networks, Inc. Овој плеер е официјален производ со DivX® сертификат. Со него можете да емитувате DATA CD и DATA DVD дискови со DivX видео фајлови.

### DATA CD и DATA DVD дискови кои можат да се репродуцираат

Емитувањето на DATA CD (CD-ROM/CD-R/CD-RW) и DATA DVD (DVD-ROM/DVD+RW/DVD+R/DVD-RW/DVD-R) дисковите на овој плеер зависи од одредени услови:

– Кај DATA CD/DATA DVD дисковите кои содржат DivX видео фајлови со кои се надополнети MP3 звучните записи или JPEG сликите, плеерот ќе ги емитува само DivX видео фајловите.

Сепак, плеерот може да ги репродуцира само DATA CD дисковите со логички формат ISO 9660 Level 1/ Level 2 или Joliet, и DATA DVD дисковите со универзален формат на дискови (UDF). Следете ги упатствата испорачани со дисковите.

### Околку редоследот на репродукција на DATA CD или DATA DVD

Погледнете го поглавјето “Редоследно емитување на албуми, записи и фајлови”. Имајте во предвид дека некој редослед на репродукција не може да се примени, во зависност од софтверот користен за креирање на DivX видео фајловите, или доколку има над 200 албуми или 600 DivX видео фајлови во секој албум.

- Плеерот можеби нема да може да репродуцира некои DATA CD/DATA DVD дискови, креирани во Packet Write формат.

### DivX видео фајлови кои можат да се репродуцираат

Плеерот може да емитува фајлови снимени во DivX формат, со наставка

“.AVI,” или “.DIVX.” Плеерот нема да може да ги репродуцира фајловите кои се

кои се со “.AVI” или “.DIVX” наставка, доколку не содржат DivX видео-податоци.

- За повеќе детали околу компатибилните MP3 звучни траки и JPEG сликите снимени на DATA CD/DATA DVD, видете го поглавјето “DATA CD/DATA DVD дискови кои можат да се репродуцираат” (страница 5).

- Плеерот нема да може да емитува DivX видео фајл, доколку истиот е комбиниран од 2 или повеќе DivX видео фајлови.
- Плеерот нема да може да емитува DivX видео фајл над 2 GB и слика со резолуција над 720 (ширина) × 576 (висина).
- Во зависност од DivX видео фајлот, сликата може да биде нејасна и да има пречки во звукот.
- Системот нема да репродуцира некои DivX видео фајлови кои се подолги од 3 часа.
- Зависно од DivX видео фајлот, сликата може да биде искривена. Во овој случај се препорачува да креирате фајл со помача брзина на проток на податоци (bit rate). Ако звукот е непријатен, MP3 се препорачува како аудио формат. Сепак, овој систем не е во согласност со WMA (Windows Media Audio) формат на DivX фајлови.
- Поради технологијата на компресија која се користи кај DivX фајловите, потребно е одредено време да се појави слика откако ќе притиснете .

## Селектирање на фолдер

### 1 Притиснете DVD MENU.

Се прикажува листата на албуми снимени на дискот. Се прикажуваат само албумите со DivX видео фајлови.

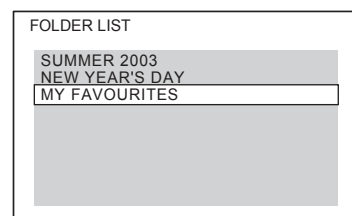

### 2 Со копчињата ↑/↓ изберете го посакуваниот албум.

### 3 Притиснете .

Репродукцијата започнува од избраниот албум. Видете го поглавјето “Избор на DivX видео фајл” (страница 47).

- Датум информации [DD/MM/YYYY].  
DD: Ден  
MM: Месец  
YYYY: Година

## Меморирање на песни на USB уред

Можете да снимате песни од аудио CD на USB уред во MP3 формат. Можете и да преснимувате MP3 фајлови од DATA CD/DATA DVD на USB уред. За поврзување на USB уред, види “Поврзување на USB уред” (стр. 65).

Снимената музика е само за лична употреба. Користењето на оваа музика надвор од ограничувањата бара согласност од авторите.

### Забелешки за USB снимање/преснимување

- Не го конектирајте системот и USB уредот преку USB основа.
- Уверете се дека има доволно простор на USB уредот за снимање и преснимување.
- Не вадете го USB уредот за време на снимање/преснимување.
- Кога снимате трака од CD, траките се снимаат како 128 kbps MP3 фајлови.
- Кога преснимувате MP3 фајлови од DATA CD/DATA DVD, MP3 фајловите се снимаат со иста брзина како оригиналните MP3 фајлови.
- CD текст информации не се снимаат на креираните MP3 фајлови.
- Ако го стопирате снимањето на средина MP3 фајлот чие снимање било прекинато се брише.
  - Снимањето престанува автоматски кога:
    - USB уредот нема доволно простор за снимање.
    - Бројот на MP3 фајлови на USB уредот ќе го достигне лимитот кој системот не може да го препознае.
- Можете да меморирате до 150 фајлови во фолдер.
- можете да меморирате до 199 фолдери на USB уред.
- Ако фолдер или фајл кој сакате да го снимите веќе постои на USB уредот под исто име, дополнителен број се додава посл

## 5 Следи копче.

Системот започнува со репродукција на селектираниот број.

### Преглед на информации за аудио фајловите на предниот панел

#### Притискајте DISPLAY.

Со секоје притискање на DISPLAY, на екранот се менуваат ставките:



1 Време на репродукција на тековна трака  
2 Трака (фајл) име\*

\* Ако MP3 фајл има ID3, системот емитува име на фолдер / трака (фајл) од ID3 информациите. Системот поддржува ID3 ver 1.0/1.1/2.2/2.3. ID3 ver 2.2/2.3 информацијата има приоритет над ID3 ver 1.0/1.1 и ver 2.2/2.3 ако заедно се користат на еден MP3 фајл.

- Ако не може да се прикаже името на аудио фајлот, “\*” ќе се појави на предниот панел.
- Името на фајлот може да не се прикаже зависно од текстот.
- Времето на репродукција на MP3 фајловите може да не се прикажува правилно.

### Преглед на информации за аудио фајл на ТВ екран

Можете да ги прегледате информациите за аудио фајлот, како време, име на фолдер/аудио фајл и брзина на проток на податоци во секунда на тековно аудио на ТВ екранот.

#### Притиснете DISPLAY во репродукција.

Информациите за аудио фајлот ќе се појават на ТВ екранот.

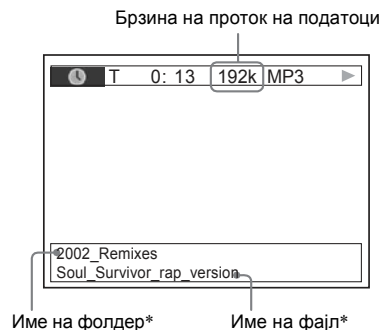

\* Ако MP3 фајл има ID3, системот емитува име на фолдер / трака (фајл) од ID3 информациите. Системот поддржува ID3 ver 1.0/1.1/2.2/2.3. ID3 ver 2.2/2.3 информацијата има приоритет над ID3 ver 1.0/1.1 и ver 2.2/2.3 ако заедно се користат на еден MP3 фајл.

- Карактери/ознаки можеби нема да се прикажат за одредени јазици.
- Зависно од типот на фајлот кој се емитува, системот може да прикаже само ограничен број на знаци. Зависно од фајлот, нема да се прикажат сите карактери.

### Проверка на временски информации за JPEG фајл

Можете да ги проверите информациите за времето за време на репродукција кога Exif\* вредност е снимена на JPEG сликата.

#### Копче DISPLAY двапати во тек на репродукција.

Контролното мени се појавува на ТВ екранот.



\* “Exchangeable Image File Format” е формат за Дигитална камера дефинирана од Јапонска Асоцијација за Електронска и Информатичка технологија (JEITA).

### За движење во наредна или претходна страна

Притиснете  / .

### За исклучување на дисплеј

Притискајте DVD MENU.

### За да ја сопрете репродукцијата

Притиснете .

### Селектирање на DivX видео фајл

#### 1. По чекорот 2 од поглавјето “Избор на албум” притиснете .

Се прикажува листа на фајлови и албуми.

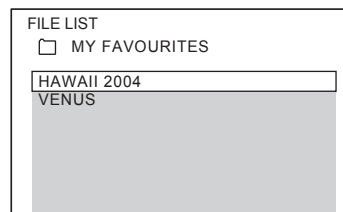

#### 2 Изберете го посакуваниот фајл со / и притиснете .

Започнува репродукција на фајлот.

#### За да се префрлите на претходната или наредната страница

Притиснете  / .





#### За да се вратите на претходниот екран

Притиснете  RETURN.

#### За да ја сопрете репродукцијата

Притиснете .

#### За да одите на наредниот или претходниот DivX без да ги барате во листата

Притиснете  или  за време на репродукцијата. Додека се емитува последниот фајл од тековниот албум, можете да се префрлите на почетниот фајл од наредниот албум со притискање на копчето . Имајте во предвид дека не можете да се вратите на претходниот албум со притискање на копчето . За таа цел, најнапред треба да го изберете претходниот албум од листата на албуми.

- Доколку е определен максималниот број на гледања, можете да ги емитувате DivX видео фајловите додека не се исполни овој број. Се пресметуваат наредните ситуации:
  - кога плеерот е исклучен.
  - кога ќе се отвори подлогата за дискови.
  - кога ќе почне да се емитува друг фајл.

## Дотерување на временската разлика меѓу сликата и звукот

### [A/V SYNC]

DVD-V DVD-VR VIDEO CD DATA-CD DATA DVD

Доколку звукот и сликите на екранот не се поклопуваат, можете да ја дотерате временската разлика меѓу нив.

- 1 Притиснете **DISPLAY**.  
Контролното мени се прикажува на ТВ екранот.
- 2 Со **↑/↓** изберете и **[A/V SYNC]**, потоа на **+**.  
Опциите за [A/V SYNC] се појавуваат.
- 3 Со **↑/↓** изберете опција.
  - [OFF]: без подесување.
  - [ON]: за да ја дотерате временската разлика меѓу сликата и звукот.
- 4 Притиснете **+**.

• Зависно од влезниот сигнал, функцијата може да нема ефект.

## Забрана за репродукција на дискови

### [PARENTAL CONTROL]

DVD-V

Репродукцијата на некое DVD VIDEO дискови може да се ограничи во согласност со претходно одредени нивоа, кои се засноваат врз возраста на корисниците. Сцените може да се блокираат или да се заменат со други сцени. За двата типа на заштита се користи иста лозинка. Кога ќе поставите [PARENTAL CONTROL] потребна е лозинка за влез во снимената содржина на дискот.

- 1 Притискајте **FUNCTION +/-** додека “DVD” не се појави на предниот дисплеј.
- 2 Копче **DISPLAY** додека системот е во стоп режим.  
Контролното мени се појавува на ТВ екранот.
- 3 Со **↑/↓** одберете **[SETUP]**, и потоа на **+**.  
Опциите за [SETUP] се појавуваат.
- 4 Со **↑/↓** селектирајте **[CUSTOM]**, и потоа **+**.  
Дисплејот за подесување се појавува.
- 5 Со **↑/↓** селектирајте **[SYSTEM SETUP]**, и потоа на **+**.  
Опциите за [SYSTEM SETUP] се појавуваат.
- 6 Со **↑/↓** селектирајте **[PARENTAL CONTROL →]**, и потоа на **+**.

#### Доколку не сте внеле лозинка

Се прикажува екранот за внесување нова лозинка.

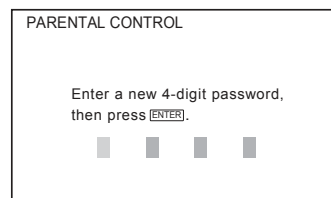

Аудио фајл или фолдер” или “Селектирање на JPEG фајл или фолдер.”

- [PICTURE LIST]: Сликите од JPEG фајловите се појавуваат во 16 полиња. Следете Чекор 2 од “Селектирање на JPEG фајл или фолдер.”

## Повторување на репродукција

### (Repeat Play)

Можете континуирано да ги емитувате аудио/JPEG фајловите на USB уредот.

- 1 Копче **DISPLAY** во репродукција.  
Контролното мени се појавува на ТВ екранот.
- 2 Со **↑/↓** одберете **[REPEAT]**, и потоа на **+**.  
Опциите за [REPEAT] се појавуваат.
- 3 Со **↑/↓** селектирајте тема која сакате да се повторува.
  - [OFF]: Исклучено.
  - [MEMORY]: За повторување на сите фолдери во USB уредот.
  - [FOLDER]: За повторување на тековен фолдер.
  - [TRACK] (само аудио фајлови): За повторување на тековен фајл.
- 4 Следи **+**.  
Темата е селектирана.

#### За нормална репродукција

Притиснете **CLEAR**, или [OFF] во Чекор 3.

#### За исклучување на контролното мени

Копче **DISPLAY** треба да се притиска се додека не се исклучи контролното мени.

- Кога [MODE (MUSIC, IMAGE)] е на [IMAGE] (стр. 67), не можете да селектирате [TRACK].

## Пребарување на аудио / JPEG фајл или фолдер

Можете да пребарувате во USB уредот аудио фајл, JPEG фајл или фолдер. На аудио фајловите и JPEG фолдерите има впишано броеви, и можете да селектирате аудио фајл или JPEG фолер со внесување на нивните броеви.

- 1 Копче **DISPLAY**. (При емитување на JPEG фајл, притиснете **DISPLAY** двапати.)  
Контролното мени се појавува на ТВ екранот.
- 2 Со **↑/↓** одберете метод на пребарување.
  - [TRACK]: аудио фајлови.
  - [FILE]: JPEG фајлови.
  - [FOLDER]: фолдери.

[\*\* (\*\*)] се селектира (\*\* означува број). Броевите во загради прикажуваат вкупен број на аудио фајлови, JPEG фајлови или фолдери.



- 3 Копче **+**.  
[\*\* (\*\*)] се менува на [-- (\*\*)].

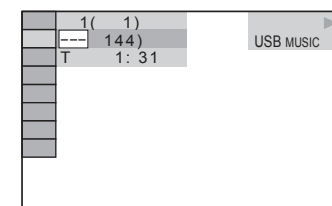

- 4 Со **↑/↓** или нумерираните копчиња одберете го бараниот број.  
Ако направите грешка, притиснете **CLEAR** за откажување на бројот.



## Репродукција на нареден/претходен JPEG фајл

Притискајте ги копчињата ← и → за да ја изберете посакуваната слика. Додека е прикажана последната слика од тековни-от албум, можете да се префрлите на почетната слика од наредниот албум со притискање на копчето ►►. Имајте во предвид дека не можете да се вратите на претходниот албум со притискање на копчето ◀◀. За таа цел, најнапред треба да го изберете претходниот албум од листата на албуми.

## Ротирање на JPEG фајл

Додека сликата е прикажана, притискајте ги копчињата ↑/↓. Со секое притискање на копчето ↑, сликата се ротира 90 степени спротивно од сказалките на часовникот. За да се вратите на нормалниот приказ, притиснете CLEAR.

• Не можете да ротирате JPEG фајл ако [JPEG RESOLUTION] во [HDMI SETUP] е на [(1920 × 1080i) HD □] или [(1920 × 1080i) HD].

## За стопирање на репродукцијата

Притиснете ■.

## Други операции

Види “Други операции” (стр. 34).

## Брзина на менување на сликите во слајд-шоу

### 1 Копче ◻ DISPLAY двапати.

Контролното мени се појавува на ТВ екранот.

### 2 Со ↑/↓ одберете [INTERVAL], и потоа на ⊕.

Опциите за [INTERVAL] се појавуваат.

### 3 Со ↑/↓ селектирајте подесување.

- **NORMAL**: времетраењето се подесува на 6 до 9 секунди.
- **FAST**: покусо времетраење од опцијата NORMAL.
- **SLOW 1**: подолго времетраење од опцијата NORMAL.
- **SLOW 2**: подолго времетраење од опцијата SLOW 1.

### 4 Следи ⊕.

• На некои JPEG фајлови, особено прогресивните слики или сликите со 3 000 000 пиксели или повеќе, им треба подолго време за да се прикажат.

## Избор на ефекти за JPEG фајловите

### 1 Копче ◻ DISPLAY двапати.

Контролното мени се појавува на ТВ екранот.

### 2 Со ↑/↓ одберете [EFFECT], и потоа на ⊕.

Опциите за [EFFECT] се појавуваат.

### 3 Со ↑/↓ селектирајте подесување.

- **MODE 1**: Сликата се испишува дел по дел од горе надолу.
- **MODE 2**: Сликата се испишува од лево кон десно.
- **MODE 3**: Сликата се развлекува од средината кон рабовите на екранот.
- **MODE 4**: се користат различни ефекти за различни слики.
- **MODE 5**: наредната слика се испишува преку претходната.
- **OFF**: исклучување на оваа функција.

### 4 Следи ⊕.

• [EFFECT] подесувањето не е ефективно кога [JPEG RESOLUTION] во [HDMI SETUP] е на [(1920 × 1080i) HD □] или [(1920 × 1080i) HD] (стр. 53).

## Приказ на аудио фајлови/JPEG фајлови

### 1 Копче ◻ DISPLAY во репродукција.

Контролното мени се појавува на ТВ екранот.

### 2 Со ↑/↓ одберете [BROWSING], и потоа ⊕.

Опциите за [BROWSING] се појавуваат.

### 3 Со ↑/↓ селектирајте листа, и притиснете ⊕.

• [FOLDER LIST]: Листата на фодлери се појавува. Следете го Чекор 2 од “Селектирање на

Внесете четири-цифрена лозинка и притиснете копче ⊕.

Се прикажува екран за потврдување на лозинката.

## Доколку веќе сте меморирале лозинка

Се прикажува екранот за внесување лозинка.

## 7 Внесете ја 4-цифрената лозинка повторно и притиснете ⊕.

На дисплејот се појавува порака за лимитирање на возраста.

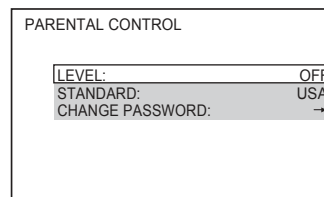

## 8 Со ↑/↓ одберете [STANDARD], и потоа ⊕.

Темите за селекција на [STANDARD] се прикажуваат.

## 9 Со ↑/↓ селектирајте географска околина како и лимитација, и притиснете ⊕.

Околината е селектирана.

Ако селектирате [OTHERS →], селектирајте и внесете стандарден код од табелата “Parental Control Код листа” (стр. 105) со нумерираниите копчиња.

## 10 Со ↑/↓ одберете [LEVEL], и потоа ⊕.

Темите за селекција [LEVEL] се прикажуваат.

## 11 Со ↑/↓ одберете ниво, и притиснете на копчето ⊕.

[PARENTAL CONTROL]

подесувањето е комплетирано.

Колку е помала вредноста, толку е построга забраната.

## Исклучување на [PARENTAL CONTROL] функцијата

Поставете [LEVEL] на [OFF] во Чекор 11.

## За репродукција на диск со [PARENTAL CONTROL]

1 Ставете го дискот и притиснете ▷. Се прикажува екранот за внесување лозинка.

2 Внесете ја 4-цифрената лозинка со нумерираниите копчиња и притиснете ⊕.

Репродукцијата започнува.

• Дискот кои немаат вградена функција за заштита, нема да можат да се заштитат на овој начин.

• Во зависност од дискот, можеби ќе се побара од вас да го смените нивото на заштита за време на репродукцијата. Во тој случај, внесете ја лозинката и сменете го нивото.

• Доколку сте ја заборавиле лозинката, извадете го дискот и повторете ги чекорите 1 до 3 од поглавјето “Ограничување на репродукцијата.” Кога ќе се побара да внесете лозинка, впишете “199703” со нумерираниите копчиња и притиснете ⊕. Плеерот ќе побара од вас да внесете нова 4-цифрена лозинка. Потоа вратете го дискот во плеерот и притиснете ▷. Кога ќе се прикаже екранот за внесување лозинка, внесете ја вашата нова лозинка.

## Промена на лозинката

1 Притискајте FUNCTION +/- додека “DVD” не се појави на предниот панел.

2 Копче ◻ DISPLAY додека плеерот е во стоп режим. Контролното мени се појавува.

3 Со ↑/↓ одберете [SETUP], и потоа ⊕. Опциите за [SETUP] се појавуваат.

4 Со ↑/↓ одберете [CUSTOM], и потоа ⊕. Дисплејот за подесување се појавува.

- 5 Со **↑/↓** одберете [SYSTEM SETUP], и потоа на **+**.  
Опциите за [SYSTEM SETUP] се појавува.
- 6 Со **↑/↓** одберете [PARENTAL CONTROL →], и потоа на **+**.  
Се појавува порака за внесување на лозинка.
- 7 Внесете 4-цифрена лозинка со нумерираниите копчиња, и **+**.
- 8 Со **↑/↓** одберете [CHANGE PASSWORD →], и потоа на **+**.
- 9 Внесете 4-цифрена лозинка со нумерираниите копчиња, и **+**.
- 10 Внесете нова 4-цифрена лозинка со нумерираниите копчиња, и **+**.
- 11 Внесете ја лозинката повторно за да ја потврдите и притиснете **+**.

#### Доколку згрешите при внесувањето на лозинката

Притиснете **←** пред да притиснете **+** и внесете го точниот број.

## Дисплеј за подесување

Преку овој екран можете да вршите дотерување на различни ставки, како на пример, сликата и звукот. Темите за подесувања можат да се разликуваат зависно од регионот.

- Дотерувањето за репродукција кое е снимено на самиот диск има предност во однос на дотерувањето извршени во ова мени.

- 1 Притискајте **FUNCTION +/-** додека “DVD” не се појави на предниот панел.
- 2 Копче **DISPLAY** додека системот е во стоп режим.  
Контролното мени се појавува на ТВ екранот.
- 3 Со **↑/↓** одберете **[SETUP]**, и потоа на **+**.  
Опциите за [SETUP] се појавуваат.
- 4 Со **↑/↓** одберете [CUSTOM], и потоа копче **+**.  
Дисплејот за подесување се појавува.
- 5 Со **↑/↓** селектирајте тема, и притиснете копче **+**.
  - [LANGUAGE SETUP] (стр. 51)
  - [VIDEO SETUP] (стр. 51)
  - [HDMI SETUP] (стр. 52)
  - [AUDIO SETUP] (стр. 54)
  - [SYSTEM SETUP] (стр. 54)
  - [SPEAKER SETUP] (стр. 55)

Пример: [VIDEO SETUP]

Селектирана тема

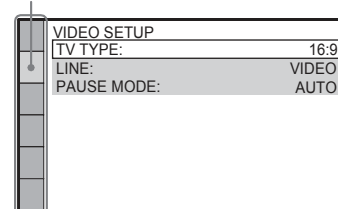

Темите за подесување

- 6 Со **↑/↓** селектирајте тема, и притиснете **+**.

Со **↑/↓** одберете фајл, и потоа на **+**.  
Системот започнува со репродукција на селектираниот фајл. Исклучете ја листата со фајлови со притискање на DVD MENU. Ако повторно притиснете DVD MENU ќе се прикаже листата со фолдери.

- Системот може да препознае до 150 аудио фајлови во еден фолдер.

#### За да ја стопирате репродукцијата

Притиснете **■**.

#### За репродукција на нареден/претходен аудио фолдер

Притиснете **▶▶/◀◀**. Можете да селектирате нареден фолдер со континуирано притискање на **▶▶** после последниот фолдер, но не можете да се вратите на претходниот фолдер со притискање на **◀◀**. За избор на претходен фолдер, селектирајте од листата на фолдери.

#### За враќање на претходен екран

Притиснете **↶** RETURN.

#### За исклучување

Притиснете DVD MENU.

#### Други операции

Види “Други операции” (стр. 34).

## Избор на JPEG фајл или фолдер

- 1 Притискајте **FUNCTION +/-** додека “USB” appears in the front panel display.
- 2 Копче **DISPLAY** додека системот е во стоп режим.  
Контролното мени се појавува на ТВ екранот.
- 3 Со **↑/↓** одберете **[MODE (MUSIC, IMAGE)]**, и потоа на **+**.  
Опциите за [MODE (MUSIC, IMAGE)] се појавуваат.
- 4 Со **↑/↓** одберете [IMAGE].
- 5 Следи **+**.
- 6 Притиснете DVD MENU.

Фолдерите снимени на USB уредот се појавуваат. Кога се емитува некој фолдер, неговиот наслов е затемнет.

FOLDER LIST	
01	Let's Talk About Love (1985)
02	1st Album (1986)
03	In the Middle of Nowhere (1986)
04	Ready for Romance (1986)
05	In the Garden of Venus (1987)
06	Romantic Warriors (1987)
07	Back for Good (1988)
08	Alone (1999)

- 7 Со **↑/↓** селектирајте фолдер.

#### За емитување на JPEG фајлови од фолдерот како слајд шоу.

Притиснете **▶** за да почне репродукцијата на селектираниот фолдер.

JPEG сликите се прикажуваат како слајд шоу. Можете да го смените интервалот на слајдовите (стр. 68), и додавање на ефекти (стр. 68).

#### Селектирање на JPEG фајлови со приказ во полиња

Press PICTURE NAVI.

Сликите се прикажуваат во 16 одделни полиња на екранот.

1	2	3	4
5	6	7	8
9	10	11	12
13	14	15	16

Со **←/↑/↓/→** одберете JPEG фајл кој сакате да го гледате и потоа на **+**. За враќање на нормален екран, притиснете **↶** RETURN.

- Поле за движење се прикажува на десната страна на ТВ екранот. За приказ на дополнителни JPEG фајлови, селектирајте ја последната JPEG слика, и притиснете **x**. За враќање на претходен JPEG фајл, селектирајте ја првата JPEG фајл, и притиснете **x**.
- Системот може да препознае до 150 JPEG фајлови во еден фолдер.

- Следниве USB уреди/ситуации може да предизвикаат подолго време за почеток на репродукцијата:
  - USB уредот е сниман со комплицирана структура.
  - кога аудио фајловите или JPEG фајловите од друг фолдер биле репродуцирани пред извесно време.
- Некои USB уреди не можат да се репордуцираат зависно од форматот на фајловите.
- Системот може да репродуцира до 8 фолдери.
- Системот нема да репродуцира некои аудио фајлови зависно од типот на фајлот.
- Кога ќе ставите USB уред, системот ги чита сите фајлови во него. Ако има многу фајлови, потребно е подолго време додека се прочитаат сите.
- Не приклучувајте USB уред преку USB основа.
- Кај некои USB уреди, откако ќе се даде некоја операција, може да има каснење пред да се изврши наредбата на системот.
- Овој систем не ги поддржува сите функции поставени на USB уредот.
- Фајловите снимени на компјутер можеби нема да се репродуцираат по редоследот на кој биле снимени.
- Репродукцијата на системот може да се разликува од редоследот на конектираниот USB уред.
- Секогаш исклучувајте о системот пред вадење на USB уредот. Вадењето на USB уредот додека е вклучен системот може да ги оштети податоците на USB уредот.
- Не чувајте друг тип на фајлови или непотребни фолдери на USB уредот освен аудио фајлови и JPEG фајлови.
- Фолдери кои немаат аудио фајлови и JPEG фајлови се прескокнуваат.
  - Компатибилноста со сите MP3/WMA/AAC софтвери за кодирање/пишување, уреди за снимање, и медиуми за снимање не се гарантирани.
- Некомпатибилноста на USB уредот може да предизвика аудио шум или нема воопшто да се емитува.
- Прд употреба на USB уред, бидете сигурни дека истиот нема вируси.

## Избор на аудио фајл или фолдер

- 1 Притискајте **FUNCTION +/-** додека **“USB”** не се појави на предниот панел.
- 2 Копче **DISPLAY** додека системот е во стоп режим.
- 3 Со **↑/↓** одберете **[MODE (MUSIC, IMAGE)]**, и потоа на **⊕**.
- 4 Со **↑/↓** селектирајте **[MUSIC]**.
- 5 Следи **⊕**.
- 6 Притиснете **DVD MENU**.

Контролното мени се појавува на екранот.

Опциите за [MODE (MUSIC, IMAGE)] се појавуваат.

Опциите за [MODE (MUSIC, IMAGE)] се појавуваат.

Опциите за [MODE (MUSIC, IMAGE)] се појавуваат.

Опциите за [MODE (MUSIC, IMAGE)] се појавуваат.

Опциите за [MODE (MUSIC, IMAGE)] се појавуваат.

Фолдерите кои с снимени на USB уредот се појавуваат. Кога се емитува некој фолдер, неговиот наслов е затемнет.

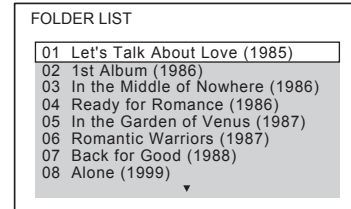

- 7 Со **↑/↓** селектирајте фолдер.

За емитување на аудио фајлови од фолдер

Притиснете **HI** за репродукција.

За селектирање на аудио фајл

Копче **⊕**.

Се прикажува листа на фајлови кои ги содржи фолдерот.



Опциите за селектираната тема се појавуваат. Пример: [TV TYPE]

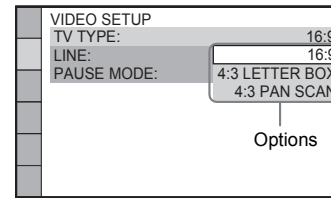

- 7 Со **↑/↓** селектирајте тема, и притиснете копче **⊕**.

Подесувањето е комплетирано.

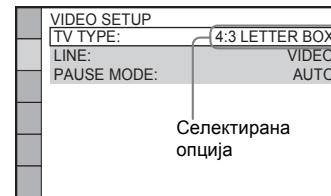

- Кога ќе се вклучи системот по ресетирање, и кога нема диск во него, порака се појавува на ТВ екранот за брзо подесување. За брзо подесување (стр. 25), притиснете **⊕**. За враќање на нормален екран, притиснете **CLEAR**.

## Ресетирање на сите [SETUP] подесувања

За ресетирање на сите [SETUP] подесувања, види „Враќање на [SETUP] опциите на фабричките вредности“ (стр. 88).

## Избор на јазик за екранските менија и звучните записи

### [LANGUAGE SETUP]

Можете да поставите различни јазици на кои ќе се прикажуваат екранските менија.

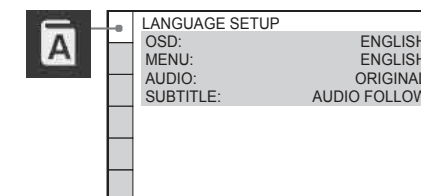

### [OSD] (On-Screen Display)

Менување на јазикот на менијата на екранот.

### [MENU] (DVD VIDEO само)

За избор на посакуваниот јазик за менијата на дискот.

### [AUDIO] (DVD VIDEO само)

За менување на јазикот на звучниот запис. Доколку изберете “ORIGINAL,” приоритет има јазикот снимен на дискот како оригинален.

### [SUBTITLE] (DVD VIDEO само)

За менување на јазикот на титлот снимен на DVD VIDEO дискот.

Доколку изберете “AUDIO FOLLOW,” јазикот на титлот се менува според јазикот кој сте го избрале за звучните траки.

- Доколку изберете јазик со опциите “MENU,” “SUBTITLE,” или “AUDIO” кој не е снимен на DVD VIDEO дискот, автоматски ќе се избере еден од снимените јазици.

- Доколку изберете “OTHERS →” во опциите “MENU,” “SUBTITLE,” или “AUDIO,” со нумерираниите копчиња внесете соодветниот јазичен код од листата на страна 105.

## Подесување на дисплејот

### [VIDEO SETUP]

Дотерајте го излезниот сигнал согласно со телевизорот на кој е поврзан плеерот.

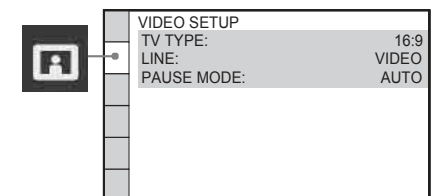

## [TV TYPE]

За избор на формат на екранот на приклучениот телевизор (4:3 или широк).

[16:9]: Изберете ја оваа опција доколку сте поврзале телевизор со широк екран или опција за широк приказ.



[4:3 LETTER BOX]: Изберете ја оваа опција доколку сте поврзале телевизор со стандарден екран во формат 4:3. Широките слики се прикажуваат со црни ленти на горниот и долниот дел.



[4:3 PAN SCAN]: Изберете ја оваа опција доколку сте поврзале телевизор со 4:3 екран. Сликата автоматски се развлекува преку целиот екран и се отстрануваат непотребните делови.



• Во зависност од DVD дискот, “4:3 LETTER BOX” форматот може автоматски да се избере наместо “4:3 PAN SCAN” или обратно.

## [LINE]

Селектирајте излезен метод за видео сигналите од EURO AV → OUTPUT (TO TV) приклучокот на задниот дел на уредот.

[VIDEO]: Системот пренесува видео сигнали.  
[RGB]: Системот пренесува RGB сигнали.

- Доколку вашиот телевизор не ги прифаќа S video или RGB сигналите, на телевизорскиот екран нема да се појави слика, дури и ако изберете опција “S VIDEO” или “RGB”.
- Не можете да селектирате [RGB] додека свети HDMI индикаторот. [RGB] автоматски се префрла на [VIDEO] кога ќе вклучите HDMI опрема.

## [PAUSE MODE] (DVD VIDEO/DVD-R/ DVD-RW само)

Можете да селектирате слика во режим на пауза.

[AUTO]: Сликата, вклучувајќи и субјекти во динамично движење се прикажуваат без треперење на сликата. Селектирајте ја оваа позиција.

[FRAME]: Сликата, вклучувајќи и субјекти кои не се движат динамично, се прикажуваат со повисока резолуција.

## HDMI подесувања

### [HDMI SETUP]

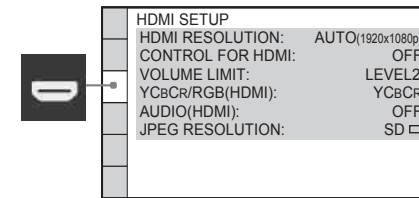

### [HDMI RESOLUTION]

Селектирајте тип на излезен сигнал на HDMI OUT приклучокот. За детали, види “Селектирање на тип на излезен сигнал од HDMI OUT приклучок” (стр. 27).

[AUTO (1920 × 1080p)]: Системот пренесува оптимални видео сигнали до поврзаниот ТВ апарат.

[1920 × 1080i]: Системот произведува 1920 × 1080i\* видео сигнали.

[1280 × 720p]: Системот произведува 1280 × 720p\* видео сигнали.

[720 × 480p]\*\*: Системот произведува 720 × 480p\* видео сигнали.

\* i: интерлејс, p: прогресивни

\*\* Зависно од државата, [720 × 576p] може да се појави.

### [CONTROL FOR HDMI]

Можете да ја вклучите или исклучите [CONTROL FOR HDMI] функцијата. Ова е достапно кога ќе го поврзете системот и ТВ приемникот преку HDMI кабел. Повеќе информации во “Употреба на Контролата

## Репродукција на аудио фајлови/JPEG фајлови преку USB уред

Можат да се репродуцираат (MP3/WMA/AAC files)/JPEG фајлови меморирани на USB уред како дигитален музички плеер или USB медиум за меморирање (не е испорачан) со поврзување на USB уред со системот.

За листа на USB уреди кои можат да се поврзат со системот, види “USB Уреди”. Аудио форматот во кој може да се емитува на системот е само MP3/WMA/AAC фајлови\*.

\* Фајлови со авторски права (Digital Rights Management) не можат да се репродуцираат.

- Системот не може да емитува WMA/AAC фајлови на DATA CD/DATA DVD.

### Околу USB уредите

- Не употребувајте различен тип на USB уреди од оние кои се наведени во “USB уреди” Операции на моделите кои не се наведени не се гарантира.
- Операцијата не се гарантира и кога се користа овие USB уреди.
- Некои од овие USB уреди можеби нема да можете да ги набавите во одредени држави.

## Поврзување на USB уред

Преден панел

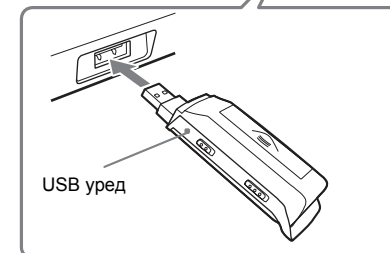

• Кога користите AUDIO IN/A.CAL MIC приклучок додека USB уред е поврзан, внимавајте бидејќи местото е ограничено.

- 1 Притискајте **FUNCTION +/-** додека “USB” не се појави на предниот панел.
- 2 Поврзете **USB уред (дигитален музички плеер или USB медиум) во (USB) приклучокот.**  
Кога ќе конектирате USB уред, “READING” се појавува на предниот панел додека системот ги чита податоците на USB уредот.

- Кога ќе конектирате USB уред, уверете се дека Насоката на приклучокот е правилна.
- Не употребувајте сила за приклучување на USB уредот, може да дојде до оштетување.
- Не приклучувајте други уреди освен USB направата.
- Потребни се околу 10 секунди пред да се појави “READING” на предниот панел, зависно од типот на USB уредот.

### Вадење на USB уред

- 1 Копче за стопирање на репродукцијата.
- 2 Притиснете за исклучување на системот.
- 3 Извадете го USB уредот.

### Забелешки за USB уредот

• Системот може да емитува до 200 фолдери, вклучувајќи албуми кои не содржат аудио фајлови и JPEG фајлови. Ако има повеќе од 200 фолдери во USB уредот, фолдерите кои ќе ги препознае системот, се разликуваат според нивната конфигурација.

Фајл	Ознака на фајлот
MP3 фајл	“.mp3”
WMA фајл	“.wma”
AAC фајл	“.m4a”
JPEG фајл	“.jpg” or “.jpeg”

Системот може да репродуцира секакви податоци кои ги носат горенаведените ознаки, дури и кога не се во MP3/WMA/AAC/JPEG формат. Репродукцијата на овие податоци може да генерира силен звук кој може да ги оштети звучниците на системот.



## Уживајте во звукот од ТВ преку звучниците на системот

### (System Audio Control)

Уживајте во звукот на ТВ преку системот со лесна операција.

За употреба на иоваа функција, поврзете го системот и ТВ преку аудио кабел (не е испорачан) и HDMI кабел (не е испорачан) (стр. 20).

Зависно од ТВ, кога ќе поставите на системот “TV” функција, се активира функцијата за Аудио Контрола. ТВ звукот се емитува преку звучниците на системот, а јачината на звукот на ТВ се минимизира автоматски.

Можете да ја користите функцијата за Аудио Контрола во следниве случаи:

- Додека гледате ТВ и системот е вклучен на позиција “TV,” ТВ звукот автоматски се емитува од звучниците на системот.
- Можете да ја контролирате јачината на звучниците на системот со далечинското на ТВ.
- Ако го исклучите системот, или поставите различна функција на системот од “TV,” ТВ звукот се емитува од ТВ звучниците. Можете да ракувате со операциите на Аудио Контролата на Системот од ТВ менито. За детали, погледнете во приложеното упатство со ТВ апаратот.

- Ако ТВ се вклучи пред да го вклучите системот, ТВ звукот нема да се емитува во тој момент.
- Додека ТВ е во PAP (слика и слика) режим, Аудио Контролата на Системот нема да работи. Кога ќе излезете од PAP режимот, излезниот метод на ТВ се враќа на тој пред PAP режимот.
- Ако селектирате ТВ програма за време на DVD репродукција од системот, “TV” функцијата автоматски се префрла на емитување на ТВ звук.
- Кога ќе активирате Репродукција со еден допир додека гледате ТВ, ќе се активира Аудио контролата на системот, а звукот од ТВ привремено се исклучува.
- Додека снимате песни на CD на USB уред, Аудио Контролата на системот нема да работи.

- Можете дигитално да ги поврзете системот и ТВ. За детали на страна 21.

## Максимално ниво на звукот на системот

### (Volume Limit)

Можете да го смените излезниот метод на ТВ кон системот преку менито на ТВ уредот, или со притискање на THEATRE, и гласен звук може да се емитува, зависно од нивото на јачината на звукот на системот. Можете да ги спречите ова со ли митирање на максималното ниво на звукот. За детали, види “[VOLUME LIMIT]” (стр. 53).

за HDMI Функција за “BRAVIA” Sync” (стр. 62).

[OFF]: Исклучена функција.

[ON]: Вклучена. Можете да ги контролират компонентите поврзани со HDMI кабел.

- Кога ќе поставите на [ON] без HDMI конекција со ТВ, [Please verify the HDMI connection.] се појавува и не можете да поставите на [ON].

### [VOLUME LIMIT]

Ако го смените излезниот метод на ТВ приемникот кон ТВ менито, или ако притискате THEATRE, Аудио Контролата на Системот (стр. 64) ќе се активира и силен звук може да се произведе, зависно од нивото на јачината на звукот на системот. Ова може да ги спречите со намалување на нивото на звукот на минимална вредност. [LEVEL3]: Максималното ниво на звукот е 10. [LEVEL2]: Максималното ниво на звукот е 15 [LEVEL1]: Максималното ниво на звукот е 20 [OFF]: Исклучено.

- Функцијата е достапна само кога [CONTROL FOR HDMI] е поставена на [ON].

### [YCbCr/RGB (HDMI)]

Селектирајте тип на HDMI излезен сигнал од HDMI OUT приклучокот.

[YCbCr]: Системот емитува YCbCr сигнали. [RGB]: Системот емитува RGB сигнали.

- Ако сликата е нејасна или искривена, поставете [YCbCr] на [RGB].
- Ако HDMI OUT приклучокот е поврзан со компонента со DVI приклучок, [RGB] сигналите автоматски ќе се емитуваат дури и кога ќе селектирате [YCbCr].

### [AUDIO (HDMI)]

Селектирајте статус на аудио излез од HDMI OUT приклучокот.

[OFF]: Системот не емитува звук од HDMI OUT приклучокот.

[ON]: Системот емитува сигнали со конвертирање на Dolby Digital, DTS, или 96 kHz/24 bit PCM сигнали на 48 kHz/16 bit PCM.

### Note

- Кога ќе го поврзете ТВ со HDMI кабел и [ON] е селектирано, [AUDIO DRC], [A/V SYNC], DYNAMIC BASS, “DEC. MODE,” и звучниот режим кои не се нансени на звукот, се емитуваат преку ТВ приемникот.
- Ако поставите функција различна од “DVD,” системот не емитува звук преку HDMI OUT приклучокот дури и кога ќе поставите [AUDIO (HDMI)] на [ON].

### [JPEG RESOLUTION]

Можете да селектирате резолуција на JPEG фајловите кои се емитуваат од HDMI OUT приклучокот.

[SD □]: Системот емитува стандардна резолуција со црни рамки.

[HD □]: Системот емитува HD резолуција со црни рамки.

[HD]: Системот емитува HD резолуција без црни рамки.

[(1920 × 1080i) HD □]: Системот емитува полна HD резолуција со црни рамки.

[(1920 × 1080i) HD]: Системот емитува полна HD резолуција без црни рамки.

- [JPEG RESOLUTION] е ефективна само ако поставите [TV TYPE] во [VIDEO SETUP] на [16:9], и [HDMI RESOLUTION] во [HDMI SETUP] на различно од [720 × 480p] или [720 × 576p].
- Селектирајте [(1920 × 1080i) HD □] или [(1920 × 1080i) HD] само ако [HDMI RESOLUTION] е во [HDMI SETUP] на [1920 × 1080i].
- Ако одберете [(1920 × 1080i) HD □] или [(1920 × 1080i) HD], наредната слика се појавува по црниот екран.
- HDMI сигнал се исклучува моментално кога:
  - Ставате или вадите DATA CD или DATA DVD диск.
  - кога конектирате или вадите USB уред.

## Аудио подесувања

### [AUDIO SETUP]

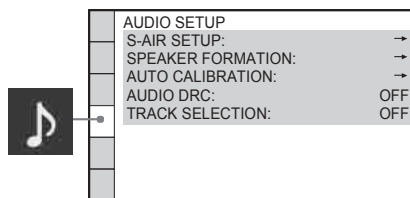

#### [S-AIR SETUP]

За да поставите S-AIR подесување. За детали, види “S-AIR Производ” (стр. 75).

#### [ID]

За поставување на ID на системот.

#### [PAIRING]

За поврзување на S-AIR под-уред, како сараунд засилувач или S-AIR ресивер.

- Функцијата е достапна само кога S-AIR трансмитер (не е испорачан) е ставен во уредот.

#### [SPEAKER FORMATION]

За да поставите позиција на звучниците за подобар сараунд звук. За детали “Добивање на оптимален опкружувачки звук во просторија” (стр. 81).

#### [AUTO CALIBRATION]

За калибрирање на соодветни подесувања автоматски. За детали, види “Автоматско калибрирање на соодветни подесувања” (стр. 82).

#### [AUDIO DRC] (DVD VIDEO само)

Овозможува појасен звук при ниска јачина на тонот, ако DVD дискот е компатибилен за “AUDIO DRC.”

[OFF]: Нема компресија на динамичниот досег.

[STANDARD]: Системот репродуцира звук со кој е снимена содржината.

[MAX]: Системот целосно го компресира динамичниот досег.

- [AUDIO DRC] работи само за Dolby Digital.

#### [TRACK SELECTION] (DVD VIDEO само)

И дава приоритет на звучната трака која содржи најголем број канали при репродукција на DVD VIDEO диск на кој се снимени повеќе аудио формати (PCM, MPEG audio, DTS, или Dolby Digital).

[OFF]: Исклучено.

[AUTO]: Системот селектира звучни траки автоматски според дадениот приоритет.

- Кога ќе ја наместите опцијата на “AUTO,” јазикот може да се промени. Опциите одредени со функцијата “TRACK SELECTION” има приоритет во однос на “AUDIO” параметрите во мениот “LANGUAGE SETUP” (стр. 51).
- Доколку PCM, DTS, MPEG audio, и Dolby Digital звучните записи имаат ист број канали, плеерот ги емитува PCM, DTS, MPEG, и Dolby Digital аудио звучните записи по овој редослед.

## Други подесувања

### [SYSTEM SETUP]

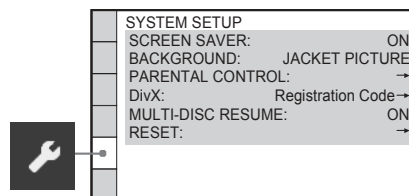

#### [SCREEN SAVER]

Можете да ја активирате функцијата за намалување на појавата на замаглување. Притиснете на било кое копче (пр., > копче).

[ON]: Ќе се појави слика на екранот ако не дадете наредба на системот околу 15 минути.

[OFF]: Исклучено.

#### [BACKGROUND]

Можете да селектирате боја или слика која ќе стои какоп позадина на ТВ екранот.

## Вклучување/Исклучување HDMI функција

- 1 Притискајте **FUNCTION +/-** додека “DVD” не се појави на предниот панел.
- 2 Копче **DISPLAY** додека системот е во стоп режим.  
Контролното мени се исклучува од ТВ екранот.
- 3 Со **↑/↓** одберете **[SETUP]**, и потоа на **+**.  
Опциите за [SETUP] се појавуваат.
- 4 Со **↑/↓** одберете **[CUSTOM]**, и потоа копче **+**.  
Екранот за подесување се појавува.
- 5 Со **↑/↓** одберете **[HDMI SETUP]**, и потоа копче **+**.  
Опциите за [HDMI SETUP] се појавуваат.
- 6 Со **↑/↓** одберете **[CONTROL FOR HDMI]**, и потоа на **+**.
- 7 Со **↑/↓** одберете **подесување, и потоа **+****.
  - [OFF]: Исклучена.
  - [ON]: Вклучена.

- Кога [Please verify the HDMI connection.] ќе се појави, уверете се дека HDMI конекцијата е правилна.

## Theatre режим

### (Theatre Mode)

Ако Вашиот ТВ е компатибилен на овој режим, уживајте во квалитетна филмска слика и звук, која се емитува автоматски со притискање на THEATRE.

## Гледање DVD со притискање на едно копче

### (One-Touch Play)

Со едноставно притискање на ONE-TOUCH PLAY, ТВ се вклучува на DVD влезен сигнал, и автоматски започнува репродукцијата на дискот.

Репродукцијата со еден допир работи кога:

- ќе притиснете **▶** додека е отворено лежиштето на дискот, и **▶** се појавува на предниот панел.
  - Затворете ја фиоката за дискот.
  - Ќе притиснете DVD TOP MENU/DVD MENU и **▶** ќе се појави на предниот панел.
  - ќе селектирате “DVD” функција со притискање FUNCTION +/- и **▶** ќе се појави на предниот панел.
- One-Touch Play не работи кога ќе притиснете **▶**.

Системот и ТВ работат на овој начин (пр.):

Овој систем	ТВ
Се вклучува (Ако не е вклучен.)	Се вклучува (Ако не е вклучен.)
↓	↓
Активира “DVD” функција.	Активира HDMI влез.
↓	↓
Започнува репродукција на дискот со звук.	Мин. ниво на звук. (Аудио контрола на систем)

- Уверете се дека HDMI конекцијата е правилна, и поставете [CONTROL FOR HDMI] на [ON].
- Зависно од дискот, почетокот на содржината може да не се репродуцира.
- Зависно од дискот, почетокот на репродукцијата може да потрае.

## Синхронизирано исклучување на системот со ТВ уредот

### (System Power Off)

Кога ќе го исклучите ТВ со POWER копчето на далечинското на **TV**, системот автоматски ќе се исклучи.

- Пред употреба на оваа функција, поставете ја оваа операција и кај ТВ уредот. За детали, прочетете го упатството испорачано со ТВ.
- Зависно од статусот на системот (пр., додека има различна функција од “DVD” или “TV”, или репродукција на CD), системот можеби нема да се исклучи автоматски.

## Контрола на HDMI/Надворешни аудио уреди

# Контролирање на HDMI функции за “BRAVIA” Sync

Оваа функција е достапна само за ТВ уреди со “BRAVIA” Sync функција.

Со поврзување на Sony компоненти кои се компатибилни на HDMI функција со поврзување со HDMI кабел (не е испорачан), можни се следниве операции:

- Theatre режим (стр. 63)
- Репродукција со еден допир (стр. 63)
- Исклучување на системот(стр. 63)
- Аудио контрола на системот (стр. 64)
- Лимитирање на звукот (стр. 64)

Контролата на HDMI е функција според стандардите на CEC (Електронска контрола на корисници) за HDMI (Мултимедиален интерфејс со висока дефиниција).

HDMI функцијата нема да работи во следниве случаи:

- Кога ќе го поврзете системот со компонента која не е компатибилна за контрола на HDMI функции.
- Компонента која нема HDMI приклучок.

Постојат копчиња на далечинскиот уред на системот за контрола на ТВ, како THEATRE, ONE-TOUCH PLAY, TV [ / 1. За детали, види “Контрола на ТВ со испорачаното далечинско” (стр. 83) и во упатството за употреба на самиот ТВ апарат.

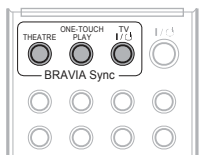

- Зависно од конектираната компонента, контролата на HDMI функциите може да не работи. Проучете го упатството испорачано со компонентата.
- Контролата на HDMI функциите може да не работи ако поврзете компоненти различни од Sony, дури и кога тие се HDMI компатибилни.

## Подготовка за контрола на HDMI функции

### (HDM Контрола – Лесно подесување)

Системот е компатибилен за контрола на s HDMI – функциите. Ако ТВ е компатибилен со HDMI – функцијата за лесно подесување, можете да поставите [CONTROL FOR HDMI] функција на системот автоматски со подесување на ТВ. За детали, проучете го упатството испорачано со ТВ апаратот.

Ако ТВ не е компатибилен со HDMI – функцијата за брзо подесување, поставете Контрола на HDMI функции на ТВ и системот рачно.

- Прикажаните теми можат да варираат зависно од државата/регионот.

- 1 Уверете се дека системот и ТВ се поврзани преку HDMI кабел.**
- 2 Вклучете го ТВ и притиснете [ / 1 за да го вклучите системот.**
- 3 Со влезниот селектор на сигнали на ТВ одберете HDMI селектор, се додека истиот не се појави на ТВ екранот.**
- 4 Поставете контрола на HDMI функција на ТВ и системот.**

За детали за подесувањата на системот, погледнете ги наредените чекори. За детали за подесувањата на ТВ, погледнете во упатството на ТВ апаратот (зависно од ТВ, фабричките подесувања за Контрола на HDMI функцијата може да е исклучена).

[JACKET PICTURE]: Сликата се прикажува но само доколку е снимена на дискот (CD-EXTRA, и.т.н...). Но ако на дискот не е снимена оваа слика, се прикажува сликата GRAPHICS

[GRAPHICS]: Се прикажува стандардна слика меморирана на плеерот.

[BLUE]: За сина позадина.

[BLACK]: За црна позадина.

### [PARENTAL CONTROL]

Поставување на забрана за емитување на дискови. За детали, види “Ограничување на репродукција на диск” (стр. 48).

### [DivX]

Го прикажува регистарскиот број на плеерот. Повеќе информации ќе најдете на: <http://www.divx.com> на Интернет.

### [MULTI-DISC RESUME] (DVD VIDEO/VIDEO CD само)

Можете да ја вклучите/исклучите [MULTI-DISC RESUME] функцијата.

[ON]: Се меморира позицијата во која ќе ги сопрете дисковите, до 10 дискови.

[OFF]: Се меморира само позицијата во која е сопрен дискот кој тековно се емитува.

### [RESET]

Можете да ги вратите [SET UP] подесувањата различни од [PARENTAL CONTROL] на фабричките подесувања. За детали, види “Враќање на [SETUP] подесувањата на фабричките вредности” (стр. 88).

## Подесување на звучниците

### [SPEAKER SETUP]

За да го добиете најдобриот можен опкружувачки звук одредете ја големината на приклучените звучници и нивната оддалеченост од позицијата на слушање. Потоа со помош на тест тонот прилагодете го нивото на звучниците и балансот меѓу нив.

- Не можете да подесувате во [SPEAKER SETUP] ако имате поврзано слушалки со уредот или засилувачот.

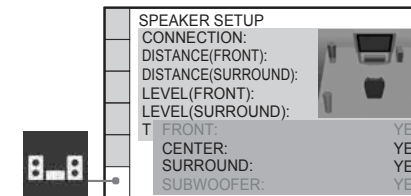

### [CONNECTION]

Ако не поврзувате централен и сараунд звучници, или ги поместувате сараунд звучниците, дотерајте ги параметрите [CENTER] и [SURROUND] и одредете ја нивната позиција.

[FRONT]

[YES]

[CENTER]

[YES]: Нормално, изберете го ова.

[NONE]: Изберете ако не користите централен звучник.

[SURROUND]

[YES]: Нормално изберете го ова.

[NONE]: Изберете ако не користите сараунд звучници.

[SUBWOOFER]

[YES]: (ДА)

- Кога ги менувате [CONNECTION] подесувањата, [STANDARD] во [SPEAKER FORMATION] функцијата [SPEAKER FORMATION] автоматски се поставува на [STANDARD].

### [DISTANCE (FRONT)]

Ако ги преместувате централните звучници и центарот, поставете нови параметри за нивното растојание (A) од позицијата на слушање.

Можете да поставите параметри од 1.0 до 7.0 метри<sup>1</sup> (3 до 23 ft) за предните звучници, и од 0.0 до 7.0 метри<sup>2</sup> (0 до 23 ft) за централниот звучник.



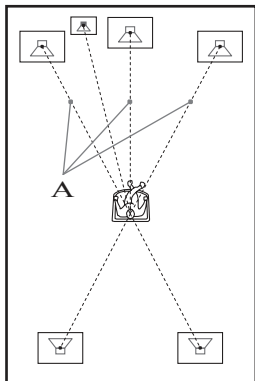

[L/R] 3.0 m/10 ft<sup>3)</sup>: За да поставите растојание за предни звучници.

[CENTER] 3.0 m/10 ft<sup>3)4)</sup>: За растојание на централен звучник (до 1.6 метри (5 ft) поблиску до предните звучници).

<sup>1)</sup>0.9 до 6.9 метри кај моделите за Северна Америка.

<sup>2)</sup>0.0 до 6.9 метри кај моделите за Северна Америка.

<sup>3)</sup>Ако активирате брзо подесување (стр. 25), се менуваат подесувањата на фабричките вредности.

<sup>4)</sup>Оваа порака се појавува ако поставите [CENTER] на [YES] во [CONNECTION] подесувањата.

#### [DISTANCE (SURROUND)]

Ако ги преместувате сараунд звучниците, запаметете да поставите нови параметри за растојанието (**B**) од позицијата на слушање. Можете да поставите параметри од 0.0 до 7.0 метри<sup>1)</sup> (0 до 23 ft).

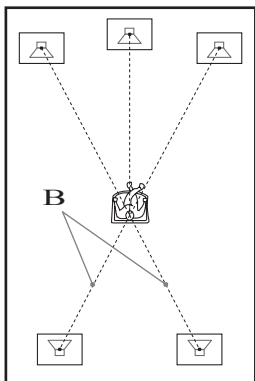

[L/R] 3.0 m/10 ft<sup>2)3)</sup>: Поставете растојание на сараунд звучници (до 5.0 метри (16 ft) поблиску до предните звучници).

<sup>1)</sup>0.0 до 6.9 метри во моделите во Северна Америка.

<sup>2)</sup>Ако активирате брзо подесување (стр. 25), се менуваат подесувањата на фабричките вредности.

<sup>3)</sup>Оваа порака се појавува кога [SURROUND] е на [YES] во [CONNECTION] подесувањата.

- Ако звучниците не се поставени на иста оддалеченост, раководете се според звучникот кој е поставен поблиску.
- Не ги ставајте сараунд звучниците подалеку од предните звучници, во однос на позицијата на слушање.
- Зависно од влезниот сигнал, функцијата [DISTANCE] може да нема ефект.

#### [LEVEL (FRONT)]

Можете да го дотерате нивото на предните звучници. Претходно, опцијата [TEST TONE] треба да се постави на [ON]

[L/R] 0.0 dB: За ниво на предни звучници.

[CENTER] 0.0 dB\*: За ниво на централен звучник

[SUBWOOFER] +2.0 dB: За ниво на субвуфер.

\* Оваа порака се појавува кога [CENTER] е на [YES] во [CONNECTION] подесувањата.

#### [LEVEL (SURROUND)]

Можете да го дотерате нивото на сараунд звучниците. Претходно, опцијата [TEST TONE] треба да се постави на [ON]

[L/R] 0.0 dB\*: За ниво на сараунд звучници.

\* Оваа порака се појавува кога [SURROUND] е на [YES] во [CONNECTION] подесувањата.

#### [TEST TONE]

Сите звучници емитуваат тест тон кој ќе ви овозможи полесно прилагодување на опциите [LEVEL (FRONT)] и [LEVEL (SURROUND)].

[OFF]: Од звучниците не се емитува тест тон од звучниците.

[ON]: При дотерувањето на нивото, од секој звучник последователно се емитува тест тон. Ако изберете една од опциите во менито [SPEAKER

## Користење на податочниот радио систем (RDS)

### Што е радио податочен систем?

Податочен радио систем (RDS) е услуга која овозможува радио станиците заедно со обичниот радио сигнали да праќаат и дополнителни информации. Овој уред нуди погодни RDS функции, како што е приказот на името на станицата. Услугата RDS е достапна само за FM станици.\*

- RDS нема да функционира правилно ако станиците со RDS сигнал не се емитуваат правилно, или приемот е слаб
- \* Сите FM станици не нудат RDS услуги. Покрај тоа, RDS услугите може да се разликуваат. Доколку не сте запознаени со RDS системот, побарајте повеќе информации од Вашите локални радио станици.

### Примање на RDS пренос

#### Изберете станица од FM опсег.

Кога ќе изберете станица која нуди RDS услуги, името на станицата се прикажува на екранот од предната плоча.

\* Ако RDS преносот не може да се добие, името на станицата можеби нема да се појави на предниот панел.

## 6 Креирајте име со C/X/x/c.

Со X/x селектирајте карактер, а со c Движете го курсорот на наредната позиција.



Можете да внесувате букви, броеви, и други симболи за име на радио станица.

### Ако направите грешка

Притискајте C/c додека погрешно внесениот знак не почне да трепка, па со X/x внесете го правилниот знак.

За да избришете знак, притискајте C/c додека знакот трепка, па притиснете CLEAR.

## 7 Следи ⊕.

“COMPLETE” се прикажува на екранот и името е меморирано.

## 8 Притиснете SYSTEM MENU.

Менито на системот се исклучува.

## Приказ на името и фреквенцијата на станицата на предниот панел на системот

Кога е избран режимот за “TUNER AM” или “TUNER FM,” можете да ја проверите фреквенцијата и името на тековната радио станица.

### Притиснете DISPLAY.

Со секое притискање на DISPLAY, се менува приказот:

1 → 2 → .... → 1 → ....

### “TUNER FM”

Кога е поставено име на станица

- 1 Име на станица  
Пр. “SONY RADIO”
- 2 Фреквенција  
Пр. “FM1 87.50”
- 3 “FM MODE” подесување  
Пр. “STEREO”

Кога нема име на станица:

- 1 Фреквенција  
Пр. “FM1 87.50”
  - 2 “FM MODE” подесување  
Пр. “STEREO”
- “TUNER AM”

Кога има име на станица

- 1 Име на станица  
Пр. “SONY RADIO”
- 2 Фреквенција  
Пр. “AM1 576”

Кога нема име на станица:

- 1 Фреквенција  
Пр. “AM1 576”

- Системот се враќа на оригиналниот приказ  
Кога ќе поминат неколку секунди.

SETUP] ќе се емитува тест тон од секој звучник.

Прилагодете го нивото на звукот на следниов начин:

- 1 Поставете [TEST TONE] на [ON].
- 2 Притискајте ←/↑/↓/→ за да го селектирате бараниот звучник и ниво.
- 3 Притиснете ⊕ .
- 4 Повторете чекори од 1 до 3.
- 5 Притискајте ←/↑/↓/→ за да поставите [TEST TONE] на [OFF] после прилагодувањето на нивото на звучниците.

- Тест тон сигнали не се емитуваат од HDMI OUT приклучокот.

- За прилагодување на јачината на звукот на сите звучници истовремено, вклучете ја VOLUME контролата на уредот, или притиснете VOLUME +/- на далечинскиот уред.
- За враќање на фабричките вредности кога ги менувате подесувањата, селектирајте тема, и притиснете CLEAR. Имајте во предвид дека [CONNECTION] подесувањата не се враќаат на фабричките вредности.

## Меморирање на радио станици

Можете да меморирате до 20 FM станици и 10 AM станици. Пред барањето станици, намалете ја на минимум јачината на тонот.

• Можете да ракувате со радио функциите со пиказ на истите на ТВ екранот.

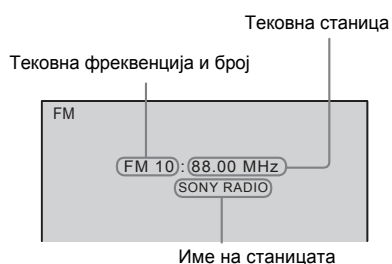

- 1 Притискајте **FUNCTION +/-** додека **“TUNER FM”** или **“TUNER AM”** не се појави на предниот панел.
- 2 Притиснете и задржете **TUNING +/-** за да започне автоматско скенирање. Скенирањето застанува кога системот ќе најде станица. **“TUNED”** и **“ST”** (за стерео програма) се појавуваат на предниот панел.
- 3 Притиснете **SYSTEM MENU**.
- 4 Притискајте **↑/↓** додека **“MEMORY”** не се појави на предниот панел.
- 5 Следи **⊕** копче или **→**. Меморираниот број ќе се појави на предниот панел.

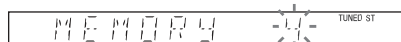

- 6 Притиснете **↑/↓** за да изберете број на кој сакате да ја меморирате станицата.

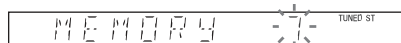

• Можете да селектирате број, со директно притискање на нумерираните копчиња.

- 7 Копче **⊕**. **“COMPLETE”** се појавува на предниот панел, и станицата е меморирана.
- 8 Повторете чекори од 2 до 7 за меморирање на други станици.
- 9 Притиснете **SYSTEM MENU**. Менито на системот се исклучува.

За менување на мемориран број

Повторете ја постапката од чекор 2.

## Слушање на радио

Најнапред меморирајте ги саканите радио станици (Видете во претходното поглавје)

- 1 Притискајте **FUNCTION +/-** додека **“TUNER FM”** или **“TUNER AM”** не се појави на предниот панел. Се отвора последната слушана станица.
- 2 Притискајте **PRESET +/-** за да селектирате меморирана станица. Со секое притискање системот се префрлува на следната или претходната станица.
  - Можете да селектирате станица со директно притискање на нумерираните копчиња.
- 3 За прилагодување на јачината на звукот, притиснете **VOLUME +/-**.

За да го исклучите радиото

Притиснете **/ 1**.

За слушање на станици кои не се меморирани

Побарајте ја автоматски или рачно, на начинот опишан во чекорот 2. За рачно пребарување, притискајте **TUNING +** и **-**.

За автоматско пребарување, држете притиснатото **TUNING +** или **-**. Пребарувањето запира кога ќе се пронајде станица. За да го запрете претходно, притиснете пак **TUNING +** или **-**.

Да слушате станици на кои им ги знаете фреквенциите

- 1 Притискајте **FUNCTION +/-** додека **“TUNER FM”** или **“TUNER AM”** не се појави на предниот панел.
- 2 Притиснете **D.TUNING**.
- 3 Притиснете на нумерираните копчиња за број на фреквенција.
- 4 Следи **⊕**.

• За да го подобрите приемот, сменете ја насоката на антената.

Ако на FM програмата има шум

Ако FM програмата е пропратена со шум, сослектирајте моно прием. Нема да има стерео ефект, но приемот ќе биде подобар.

- 1 Притиснете **SYSTEM MENU**.
- 2 Притискајте **↑/↓** додека **“FM MODE”** не се појави на предниот панел.



- 3 Потоа **⊕** или **с**.
- 4 Со **↑/↓** одберете **“MONO”**.
  - **“STEREO”**: Стерео прием.
  - **“MONO”**: Моно прием.
- 5 Следи **⊕**. Подесувањето е направено.
- 6 Притиснете **SYSTEM MENU**. Менито на системот се исклучува.

## Именување на станиците

Можете да ги именувате меморираните станици (на пр. **“XYZ”**). Името ќе се прикажува на екранот кога ќе се избере таа станица. За една меморирана станица може да се внесе само едно име.

• Не можат да се именуваат станиците со податочен радио систем (RDS) (стр. 61).

- 1 Притискајте **FUNCTION +/-** додека **“TUNER FM”** или **“TUNER AM”** не се појави на предниот панел. Последната слушана станица се избира.
- 2 Притискајте **PRESET +/-** за да ја селектирате станицата на која сакате да креирате индекс со име.
- 3 Притиснете **SYSTEM MENU**.
- 4 Притискајте **↑/↓** додека **“NAME IN”** не се појави на предниот панел.

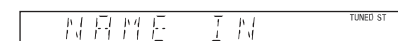

- 5 Следи **⊕** или **с**.