

DVD házimozsi rendszer

HU

Kezelési útmutató



MP3

*Digital Direct
Twin Drive Subwoofer*

DAV-DZ500F

Hangsugárzó és televízió csatlakoztatás

A jobb oldali képen egy példa látható az **A** ~ **F** egységek és a televízió elrendezésére.

A csatlakoztatást a lenti ábra szerint kell végrehajtani. A hangsugárzó csatlakozódugók és -vezetékek színe megegyezik a csatlakoztatandó aljzat színével. További információkért és tudnivalókért feltétlenül olvassa el a kezelési útmutatót.

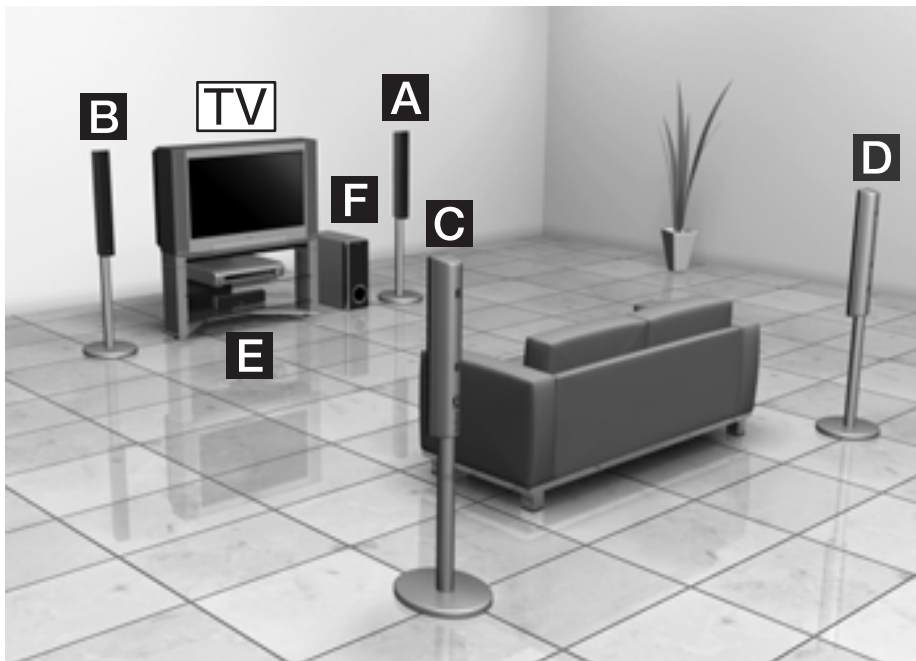

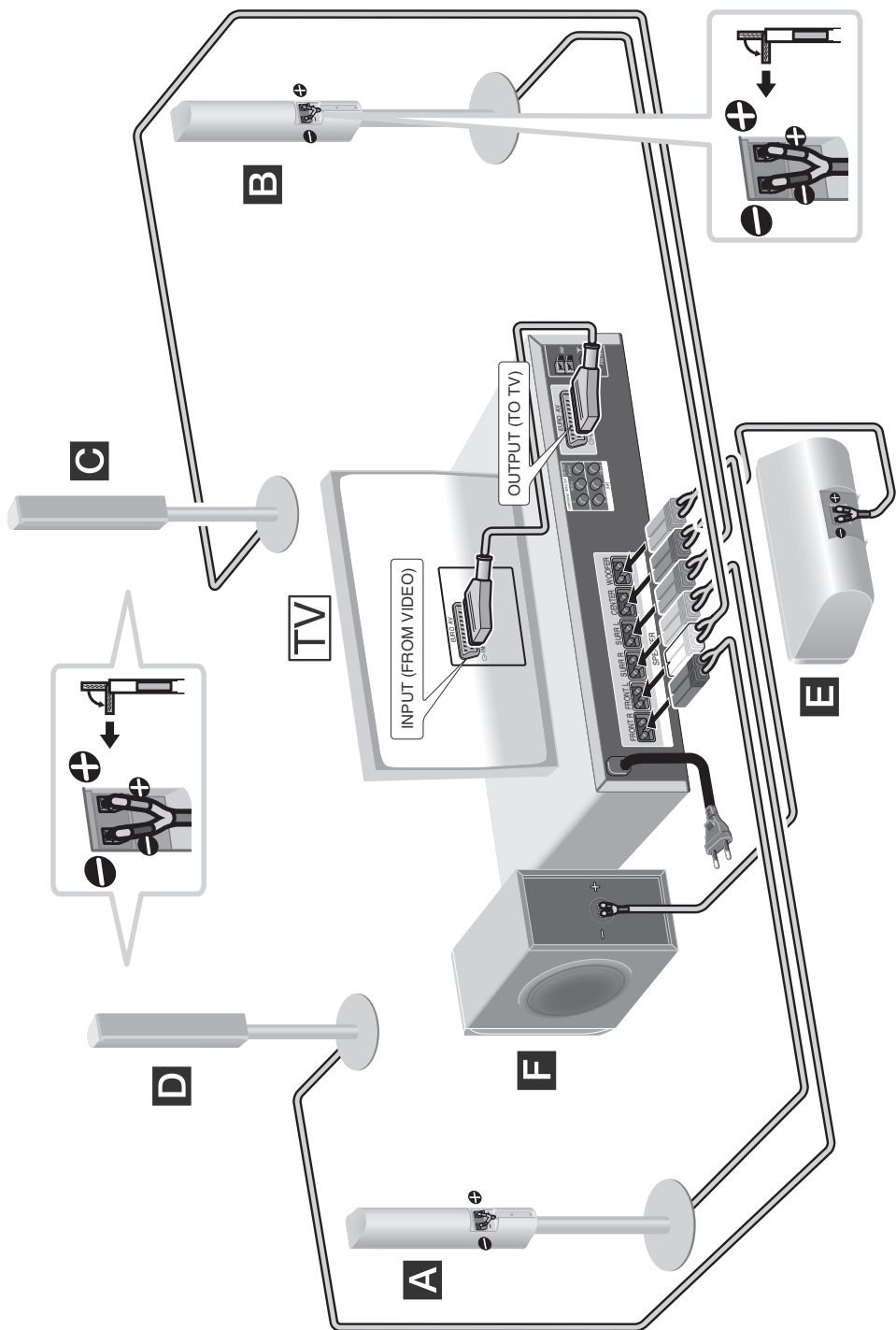

FIGYELMEZTETÉS

A tűzveszély és az áramütés elkerülése érdekében ne tegye ki a készüléket csapadék, nedvesség hatásának.

A készüléket nem szabad szűk helyen, pl. beépített szekrényben elhelyezni.

A tűzveszély megelőzése érdekében ne takarja el a készülék szellőzőnyílásait újságpapírral, terítővel, függőnnyel, stb.

Soha ne állítson égő gyertyát a készülékre.

A tüzeset és az áramütés elkerülése érdekében soha ne tegyen folyadékkal teli edényt, pl. virágvázát a készülékre.



Az elemet ne dobja a háztartási hulladék közé. Kezelje veszélyes hulladékként.

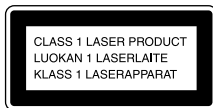

E készülék besorolása
CLASS 1 LASER
(1. osztályú lézerverendezés).
A jelölés a készülék hátulján található.

Előírások

Néhány szó a biztonságról

- Ha bármilyen szilárd anyag, vagy folyadék kerül a készülék belsejébe, húzza ki a hálózati csatlakozóvezetékét, és forduljon szakemberhez.
- A készülék mindaddig feszültség alatt áll, amíg a fali konnektorhoz van csatlakoztatva, még akkor is, ha a ki van kapcsolva.
- Ha hosszú ideig nem használja készülékét, húzza ki a hálózati csatlakozót a fali konnektorból. Mindig a csatlakozódugót, és soha ne a vezetékét fogja meg.

Javaslatok a készülék elhelyezéséhez

- Úgy helyezze el a készüléket, hogy a levegő szabadon áramolhasson körülötte, máskülönben túlmelegedhet.
- Ne helyezze a készüléket olyan felületre (pl. takaró, szövet), illetve olyan anyag közelébe (pl. függöny, drapéria), amely eltakarhatja a ventilációs nyílásokat.
- Óvakodjon az alábbi elhelyezésektől: Fűtőtest közelében, illetve olyan helyen, ahol közvetlen napfénynek, túlzott pornak vagy mechanikai behatásnak van kitéve.

- A készülék kizárólag vízszintes helyzetben üzemeltethető. Elhelyezéskor erre különös figyelmet fordítson.
- A készüléket és a lemezeket tartsa távol az erős mágnessel rendelkező berendezésektől (pl. mikrohullámú sütő, nagyméretű hangszugárzók, stb.).
- A készülékre ne helyezzen nehéz tárgyakat.
- Ha a készüléket hideg helyről meleg helyre viszi, pára csapódhat le a DVD házimozi belsejében, ami a kiolvasó fejet károsíthatja. A készülék első üzembe helyezésekor, illetve ha hideg helyről meleg helyre viszi, várjon kb. 30 percet a bekapcsolásig.



Használt elektromos és elektronikus készülékek elhelyezése hulladékként

Ez a szimbólum, mely általában a készüléken vagy a csomagoláson van feltüntetve, azt jelenti, hogy a terméket nem szabad háztartási hulladékként

kezelti. Ahelyett, hogy a háztartási hulladék közé dobna, vigye el az elektromos és elektronikus készülékek kijelölt újrahasznosító telepére. E készülék szakszerű megsemmisítésével segíthet abban, hogy megelőzzük azt a környezetre és az emberi egészségre gyakorolt negatív hatást, ami a helytelen hulladékkezelésből adódik. Az anyagok újrahasznosítása abban is segít, hogy megőrizzük természeti erőforrásainkat. E készülék újrahasznosításáról további információkat a helyi legilletékes hivatalban, a hulladékkezelő telepen vagy vásárlás helyén kaphat.

Tisztelt Vásárló!

Köszönjük, hogy Sony DVD házimozsi rendszert vásárolt. A szolgáltatások maximális kihasználása érdekében kérjük, olvassa el figyelmesen e kezelési útmutatót és őrizze meg későbbi felhasználás céljából.

Tartalomjegyzék

Tisztelt Vásárló!.....	3
Néhány szó az útmutatóról.....	6
Ezzel a készülékkel az alábbi lemezeket lehet lejátszani	6
Útmutató a vezérlőmenühöz	10
A kezdő lépések	
Kicsomagolás.....	13
Az elemek behelyezése a távvezérlőbe	13
A csatlakoztatások áttekintése	14
1. lépés: A hangsugárzók csatlakoztatása	15
2. lépés: Az antenna csatlakoztatása	23
3. lépés: Csatlakoztatás tv-készülékhez	24
4. lépés: Csatlakoztatás egyéb komponenshez	28
5. lépés: A hálózati vezeték csatlakoztatása	30
6. lépés: A bemutató üzemmód kikapcsolása.....	30
7. lépés: Gyorsbeállítás	31
Hangsugárzó beállítás	33
Lemezek lejátszása	
Lemezek lejátszása.....	34
A DVD-menük használata	39
Az [ORIGINAL] vagy a [PLAY LIST] funkció kiválasztása DVD-RW lemezen	39
A lejátszási terület kiválasztása Super Audio CD-lemezen	40
PBC funkciókkal (2.0 verzió) rendelkező VIDEO CD-lemezek lejátszása	40
(PBC lejátszás)	
Néhány szó az MP3 audio zeneszámokról és a JPEG képfájlokról	41
MP3 audio műsorszámokat és JPEG képeket tartalmazó DATA (adat) CD lejátszása	43
Hanggal kiegészített diavetítés	45
DivX [®] videók lejátszása	47
A kép és a hang közötti késés korrigálása	49
(A/V SYNC)	
Keresési lehetőségek.....	50
(pásztázás, lassítás, képenkénti lejátszás)	
Tétel/fejezet/műsorszám/jelenet stb. keresése	51
Jelenetek keresése.....	53
(Navigációs képernyő)	
A lemez információinak ellenőrzése	54
A hang beállítása	
A műsor hangjának kiválasztása.....	58
A térhatású hangzás bekapcsolása	60
A televízió vagy a videomagnó hangjának lejátszása az összes hangsugárzón keresztül	62
A hanghatások használata.....	63
A készülék speciális funkcióinak használata	
A kameraállás megváltoztatása	64
A szinkronfelirat bekapcsolása.....	64
Lemezek zárolása	65
(szülői letiltás, szülői felügyelet)	
Egyéb műveletek	
A tv-készülék vezérlése a mellékelt távvezérlővel	69
A THEATRE SYNC funkció használata	70
Külső készülékek hangjának mehallgatása e rendszeren keresztül	71
Rádióhallgatás	72
Kikapcsolás időzítő	74
A kijelző fényerejének módosítása.....	75
Visszakapcsolás az alapértelmezés szerinti beállításokra.....	75

Alapbeállítások

Az alapbeállítások menüje	76
A kijelzések és a hang nyelvének kiválasztása	77
[LANGUAGE SETUP]	
A kép paramétereinek beállítása	78
[SCREEN SETUP]	
Egyéni beállítások	79
[CUSTOM SETUP]	
A hangsugárzók beállítása	80
[SPEAKER SETUP]	

További információk

Elővigyázatossági óvintézkedések.....	83
Megjegyzések a lemezekhez.....	84
Hibaelhárítás	84
Az öndiagnózis funkció	87
(Ha a kijelzőn betűk/számok jelennek meg)	
Minőségtanúsítás.....	88
Fogalom magyarázat	89
Választható nyelvek listája	92
Kezelőszervek és szabályzók.....	93
Az alapbeállítási menü elemei	97
Az AMP menü elemei.....	98
Tárgymutató	99

Néhány szó az útmutatóról

- Az útmutatóban feltüntetett kezelőszervek a távvezérlő kezelőszerveire vonatkoznak. A funkciók a készülék azonos elnevezésű kezelőszerveivel is működtethetők.
- A vezérlőmenü elemei a vásárlás helyétől függően eltérhetnek.
- A „DVD” kifejezést a DVD VIDEO, DVD+RW/DVD+R és DVD-RW/DVD-R lemezek általános gyűjtőfogalomként is használhatjuk.
- A kezelési útmutatóban az alábbi ikonokat használjuk:

Ikon:	Jelentés:
	Ez a szimbólum a DVD VIDEO és DVD-R/DVD-RW lemezekre (videó üzemmódban), illetve a DVD+R/DVD+RW lemezekre vonatkozó funkciókat jelöli.
	Ez a szimbólum a DVD-RW lemezekre vonatkozó funkciókat jelöli, VR (videó felvételi) formátum esetén.
	Ez a szimbólum a VIDEO CD-lemezekre (beleértve a Super VCD-lemezeket, vagy a videó CD, illetve Super VCD formátumban felvett CD-R/CD-RW lemezeket) vonatkozó funkciókat jelöli.
	Ez a szimbólum a Super Audio CD-lemezekre vonatkozó funkciókat jelöli.
	Ez a szimbólum a zenei CD-lemezekre, illetve a zenei CD formátumban felvett CD-R/CD-RW lemezekre vonatkozó funkciókat jelöli.
	Ez a szimbólum a DATA (adat) CD-lemezekre (MP3*1 audio műsorszámokat, JPEG képfájlokat és DivX*2*3 videofájlokat tartalmazó CD-ROM/CD-R/CD-RW lemezek) vonatkozó funkciókat jelöli.
	Ez a szimbólum a DivX*2*3 videofájlokat tartalmazó DATA (adat) DVD-lemezekre (DVD+RW/DVD+R/DVD-RW/DVD-R) vonatkozó funkciókat jelöli.

*1 Az MP3 (MPEG 1 Audio Layer 3) egy szabványos ISO/MPEG technológia a hang tömörítésére.

*2 A DivX® egy videofájl tömörítési technológia, melyet a DivXNetworks, Inc. fejlesztett ki.

*3 A DivX, DivX Certified és az ehhez kapcsolódó logók a DivXNetworks, Inc. védjegyei, és felhasználásuk a cég engedélyével történik.

Ezzel a készülékkel az alábbi lemezeket lehet lejátszani

Lemez formátumok	Lemez logo
DVD VIDEO	
DVD-RW	
VIDEO CD	
Super Audio CD	
Audio CD	
CD-R/CD-RW (audio adatok) (MP3 fájlok) (JPEG fájlok)	   

A „DVD VIDEO” logo és a „DVD-RW” logo védjegy.

Megjegyzés a CD/DVD-lemezekhez

Ez a rendszer olyan CD-ROM/CD-R/CD-RW lemezeket képes lejátszani, melyek műsorát a következő formátumok valamelyikében vették fel:

- zenei CD
- videó CD
- MP3 audio műsorszám, JPEG képfájl és DivX videofájl, mely megfelel az ISO 9660 1-es, 2-es szintnek, vagy ezek kiterjesztett formátumának (Joliet)

Ez a rendszer olyan DVD-ROM/DVD+RW/DVD-RW/DVD+R/DVD-R lemezeket képes lejátszani, melyek másorát a következő formátumban vették fel:

- UDF szabványnak megfelelő DivX videofájlok.

Példák olyan lemezekre, melyeket a készülék nem tud lejátszani

A készülék nem tudja lejátszani az alábbi lemezeket:

- A 6. oldalon felsoroltaktól eltérő formátumú CD-ROM/CD-R/CD-RW lemezek.
- PHOTO CD formátumban felvett CD-ROM lemezek.
- CD-Extra lemezek adatsávjai.
- DVD Audio lemezek.
- DVD-RAM lemezek

A készülék szintén nem tudja lejátszani az alábbi típusú lemezeket:

- Eltérő régiókóddal rendelkező DVD VIDEO lemezek (8, 91. oldal).
- Szabálytalan alakú lemezek (pl. kártya, szív, stb.).
- Olyan lemez, melyre címkét vagy matricát ragasztottak.
- Olyan lemez, melyről a celofán vagy egyéb csomagolóanyagot nem távolították el megfelelően.

Megjegyzések a CD-R/CD-RW/DVD-R/DVD+R/DVD+RW lemezekhez

Lehetnek olyan CD-R/CD-RW/DVD-R/DVD+R/DVD+RW lemezek, melyek – a lemez állapotától, a felvétel minőségétől, illetve a felvevő berendezés vagy a felíró szoftver sajátosságaitól függően – nem játszhatók le ezzel a rendszerrel.

Ugyanígy nem játszhatók le azok a lemezek, melyeken a lezárás nem történt meg megfelelően. További információkért olvassa el a felvevő berendezés kezelési utasítását.

Kérjük, ne feledje, hogy a Packet Write formátumban megírt lemezeket ez a készülék nem képes olvasni.

Másolásvédelmi rendszerrel ellátott zenei lemezek

Ez a készülék olyan lemezek lejátszására alkalmas, melyek megfelelnek a kompaktlemezekre (CD) vonatkozó szabvány előírásainak.

Napjainkban egyre több lemeztársaság másolásvédelemmel ellátott zenei CD-ket hoz forgalomba. Kérjük, ne feledje, hogy ezek között lehetnek olyanok is, melyek nem felelnek meg a CD-szabványnak, ezért ezzel a készülékkel nem lehet lejátszani azokat.

DualDisc (kettős formátumú) lemezek

Ez a készülék a Compact Disc (CD) szabványnak megfelelő lemezeket képes lejátszani. A DualDisc olyan kétoldalas lemez, melynek egyik oldalán DVD-műsor, a másikon pedig digitális audio program található. Kérjük, ne feledje, hogy a DualDisc lemez digitális audio oldalát nem minden esetben játszza le ez a készülék, mert az nem a CD szabványnak megfelelően lett rögzítve.

A „DualDisc” a Recording Industry Association of America (RIAA) védjegye.

Megjegyzés a PBC funkcióhoz (Lejátszás vezérlés) (VIDEO CD-k)

Ez a készülék megfelel a VIDEO CD szabvány 1.1 és 2.0 verziójának. A lemez típusától függően kétféle lejátszás közül választhat.

Lemez típusa:	Lehetőség:
PBC funkciók nélküli VIDEO CD-k (1.1 verzió).	Videoműsor (mozgóképek) és zenei műsor lejátszása.
PBC funkciókkal ellátott VIDEO CD-k (2.0 verzió).	Az 1.1 verziójú VIDEO CD-k lejátszási lehetőségein kívül a lemezen lévő interaktív szoftver is lejátszható a tv-képernyőn megjelenő menük segítségével (PBC lejátszás). Ezen kívül, lejátszhatók a lemezen lévő nagyfelbontású állóképek is (ha vannak ilyenek).

A többmenetes (Multi Session) CD-lemezekről

- Ezzel a készülékkel többmenetes CD-lemezt is lejátszhat, amennyiben az első menetben MP3 audio fájlok találhatóak. Ebben az esetben a későbbi menetekben felvett MP3 audio műsorszámok is lejátszhatók.
- Ezzel a készülékkel többmenetes CD-lemezt is lejátszhat, amennyiben az első menetben JPEG képfájlok találhatóak. Ebben az esetben a későbbi menetekben felvett JPEG képfájlok is lejátszhatók.
- Ha az első menetben zenei vagy videó CD formátumban felvett hangfájlok és képfájlok találhatóak, csak az első menet játszható le.

Néhány szó a Super Audio CD-lemezekről

A Super Audio CD egy olyan új, kiváló minőségű audio lemez-szabvány, melyre DSD (Direct Stream Digital) formátumban veszik fel a műsort (a hagyományos CD-lemezek PCM formátumúak). A DSD technológiának köszönhetően – mely a hagyományos CD-lemezekhez képest 64-szer nagyobb mintavételezési frekvenciát, és 1 bites kvantálást alkalmaz – széles frekvenciasáv és nagy dinamika jellemzi a teljes hallható hangtartományt, így módon az eredeti forráshoz rendkívül közel álló, hihetetlenül élethű hangreprodukcióban lehet része a hallgatónak.

A Super Audio CD fajtái

A Super Audio CD-réteg és a CD-réteg kombinálásának függvényében kétféle lemez létezik:

- Super Audio CD-réteg: nagy jelsűrűségű adatréteg a Super Audio CD műsorok számára.
- CD-réteg^{*1}: hagyományos CD-lejátszókkal is olvasható réteg.

Egyrétegű lemez
(az ilyen lemez egyetlen Super Audio CD rétegből áll)



Hibrid lemez^{*2}
(az ilyen lemez egy Super Audio CD és egy CD-rétegből áll)

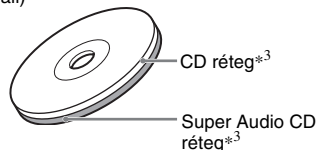

A Super Audio CD réteg a kétcsatornás és a többcsatornás lejátszási területből épül fel.

- Kétcsatornás terület: A lemez azon területe, mely kétcsatornás sztereó műsorszámokat tartalmaz.
- Többcsatornás terület: A lemez azon területe, mely többcsatornás (maximum 5.1) műsort tartalmaz.

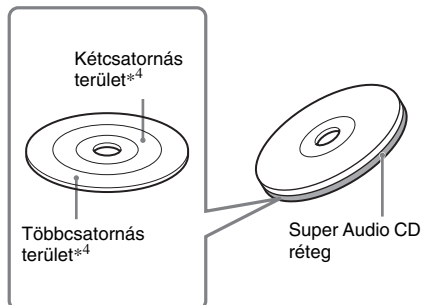

*1 Ezt a lemezt hagyományos CD-játszóval is le lehet játszani.

*2 Mivel mindkét réteg a lemez ugyanazon oldalán található, így a lemezt nem kell megfordítani.

*3 A lejátszási réteg kiválasztását lásd „A lejátszási terület kiválasztása Super Audio CD-lemez esetén” című fejezetben (40. oldal).

*4 A lejátszási terület kiválasztását lásd „A lejátszási terület kiválasztása Super Audio CD-lemez esetén” című fejezetben (40. oldal).

Régiókód

Az Ön készülékének hátoldalán egy régiókód található, és a készülék csak olyan DVD-lemezeket játszik le, amelyeken ezzel azonos régiókód van feltüntetve.

A  szimbólummal ellátott DVD VIDEO lemezek szintén lejátszhatók ezzel a készülékkel. Ha nem megfelelő régióköddel ellátott DVD VIDEO lemezt próbál meg lejátszani, a tv-képernyőn a [Playback prohibited by area limitations.] (A lemez lejátszása a területi azonosító kód eltérése miatt nem lehetséges) üzenet jelenik meg.

Egyes DVD VIDEO lemezek esetében előfordulhat, hogy a régiókód nincs feltüntetve, és a készülék mégsem képes lejátszani azt a fentebb említett területi azonosító kód eltérése miatt.

Megjegyzés a DVD és VIDEO CD-lemezek lejátszásához

Bizonyos DVD és VIDEO CD-lemezek esetében a szoftvergyártó néhány lejátszási műveletet rögzített a lemezen. Mivel ez a készülék a DVD és VIDEO CD-lemezeket a gyártó eredeti, lemezen elhelyezett utasításai alapján játssza le, előfordulhat, hogy egyes funkciók nem állnak rendelkezésre. Lásd a DVD vagy VIDEO CD-lemezekhez mellékelt utasítást.

Szerzői jogvédelem

Ez a készülék olyan másolásvédelmi technológiával van ellátva, amely a módszer tekintetében az Egyesült Államokban szabadalmi oltalom alatt áll, illetve a jogtulajdonosok szellemi tulajdonát képezi. Ezt a másolásvédelmi technológiát csak a Macrovision engedélyével és kizárólag otthoni, vagy kics csoportos szórakoztatási célokra szabad felhasználni, hacsak a Macrovision másképpen nem rendelkezik. Feltörése és másolása tilos.

Ez a rendszer a Dolby*¹ Digital, a Dolby Pro Logic (II) adaptív mátrix surround dekóder és a DTS*² Digital Surround System technológiát alkalmazza.

*1 A készülék gyártása a Dolby Laboratories engedélyével történt.

A „Dolby”, a „Pro Logic” és a dupla D szimbólum a Dolby Laboratories hivatalos védjegye.

*2 A készülék gyártása a Digital Theater Systems, Inc. engedélyével történt.

A „DTS” és a „DTS Digital Surround” a Digital Theatre Systems Inc. bejegyzett védjegye.

Útmutató a vezérlőmenühöz

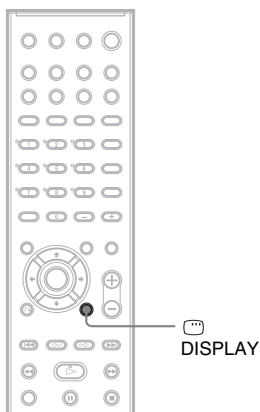

A vezérlőmenün keresztül kiválaszthatja a használni kívánt funkciót és megtekintheti a kapcsolódó információkat. A  DISPLAY gomb megfelelő számú megnyomásával válassza ki a kívánt kijelzést:

- 1. számú vezérlőmenü
- ↓
- 2. számú vezérlőmenü (csak bizonyos típusú lemezek esetén)
- ↓
- Vezérlőmenü kikapcsolva

Vezérlőmenü

Az 1-es és a 2-es vezérlőmenü elemei az aktuális lemez típusától függően változnak. Az elemeket részletesebben a zárójelben feltüntetett oldalon olvashatja.

Példa: az 1-es vezérlőmenü DVD VIDEO lejátszása esetén.

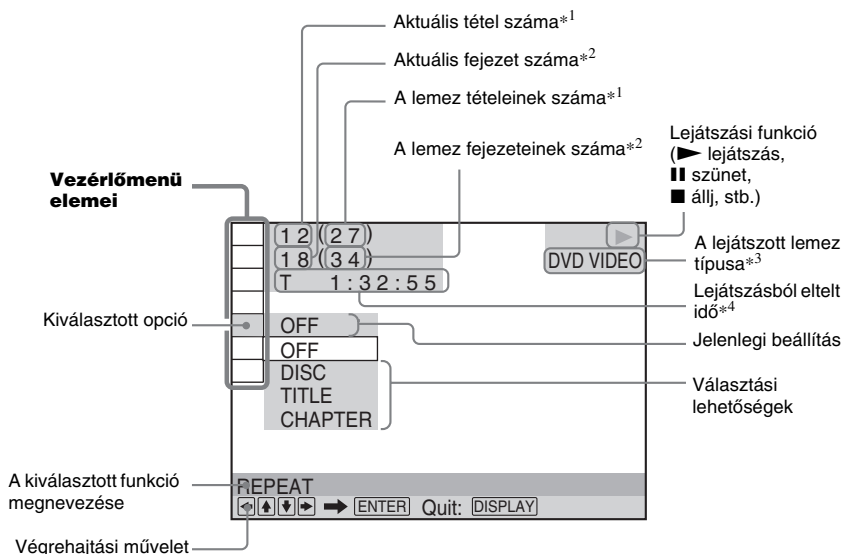

*1 VIDEO CD-nél (PBC bekapcsolva) a jelenet számát, VIDEO CD/Super Audio CD/CD-nél a műsorszám számát, DATA (adat) CD-nél az album számát jelzi. DATA DVD/DATA CD esetén a DivX videó album száma látható.

*2 VIDEO CD/Super Audio CD-nél az index számát, DATA (adat) CD-nél az MP3 audio műsorszám vagy a JPEG fájl számát jelzi. DATA (adat) CD/DATA DVD esetén a DivX videofájl száma látható.

*3 A Super VCD-lemez kijelzése „SVCD” formában történik. Az 1-es vezérlőmenüben az „MP3”, a 2-es vezérlőmenüben a „JPEG” jelenik meg DATA (adat) CD esetén.



























































*4 JPEG fájl esetén a dátumot jelzi.

A kijelzés kikapcsolása

Nyomja meg a DISPLAY gombot.



A vezérlőmenü elemei

Ikon	Ikon neve, funkció, lemez típusa
	[TITLE] (51. oldal)/[SCENE] (51. oldal)/[TRACK] (51. oldal) A lejátszani kívánt tétel, jelenet vagy műsorszám kiválasztása.
	[CHAPTER] (51. oldal)/[INDEX] (51. oldal) A lejátszani kívánt fejezet vagy index kiválasztása.
	[INDEX] (51. oldal) Az indexek megjelenítése, és a lejátszani kívánt index kiválasztása.
	[TRACK] (51. oldal) A lejátszani kívánt műsorszám kiválasztása.
	[ORIGINAL/PLAY LIST] (39. oldal) A lejátszani kívánt műsorszámok (DVD-RW) típusának kiválasztása: az eredeti [ORIGINAL] vagy a szerkesztett lista [PLAY LIST].

	<p>[TIME/TEXT] (52. oldal) Ellenőrizheti az eltelt és hátralévő lejátszási időt. Az időkód beírásával kereshet képet vagy zenét a lemezen. Bekapcsolhatja a DVD/CD-text szöveges információit, illetve az MP3 műsorszámok címét.</p> <p style="text-align: right;">        </p>
	<p>[MULTI/2CH] (40. oldal) A lejátszási terület kiválasztása a Super Audio CD-lemezeken (ha lehetséges).</p> <p style="text-align: right;"></p>
	<p>[PROGRAM] (36. oldal) Beállíthatja a műsorszámok lejátszási sorrendjét.</p> <p style="text-align: right;">    </p>
	<p>[SHUFFLE] (37. oldal) A lemez műsorszámait véletlen sorrendben játssza le a készülék.</p> <p style="text-align: right;">    </p>
	<p>[REPEAT] (38. oldal) A lemez kiválasztott tételét/fejezetét/műsorszámát/albumát, illetve a teljes lemezt (összes tétel/műsorszám/album) ismételten lejátszhatja.</p> <p style="text-align: right;">        </p>
	<p>[A/V SYNC] (49. oldal) Szinkronba hozhatja a képet és a hangot.</p> <p style="text-align: right;">      </p>
	<p>[PARENTAL CONTROL] (65. oldal) Korlátozhatja a kívánt lemez lejátszását.</p> <p style="text-align: right;">     </p>
	<p>[SETUP] (76. oldal) [QUICK] Setup (31. oldal) (Gyorsbeállítás) Ebben a menüben beállíthatja a képernyőkijelzés nyelvét, a tv-képernyő formátumát és a csatlakoztatott hangszórázó méretét. [CUSTOM] Setup (Egyéni beállítások) A gyorsbeállítás menüpontjain kívül számos egyéb jellemzőt állíthat be. [RESET] A [SETUP] menü elemeinek visszaállítása a gyári értékre.</p> <p style="text-align: right;">        </p>
	<p>[ALBUM] (51. oldal) A lejátszani kívánt album kiválasztása.</p> <p style="text-align: right;">   </p>
	<p>[FILE] (51. oldal) A lejátszani kívánt JPEG kép vagy DivX videofájl kiválasztása.</p> <p style="text-align: right;">   </p>
 *	<p>[DATE] (57. oldal) A digitális fényképezőgéppel készített kép felvételi dátumának megjelenítése.</p> <p style="text-align: right;"></p>
 *	<p>[INTERVAL] (46. oldal) Diavetítés üzemmódban a képváltási intervallumot állíthatja be.</p> <p style="text-align: right;"></p>
 *	<p>[EFFECT] (47. oldal) Diavetítés közben a kívánt hatás bekapcsolására szolgál.</p> <p style="text-align: right;"></p>
 *	<p>[MODE (MP3, JPEG)] (45. oldal) DATA (adat) CD lejátszása esetén az adattípus kiválasztása: MP3 audio műsorszám (AUDIO), JPEG kép (IMAGE) vagy mindkettő (AUTO).</p> <p style="text-align: right;"></p>

*1 Ezek a jelzések nem jelennek meg DivX videofájlt tartalmazó DATA (adat) CD lejátszása közben.

Hasznos tudnivaló

- A vezérlőmenü ikonjainak jelzője zölden világít  → , ha az [OFF]-tól eltérő beállítást választ ki. (Csak a [PROGRAM], [SHUFFLE], [REPEAT], [A/V SYNC] menünél). Az [ORIGINAL/PLAY LIST] jelző zölden világít, ha a [PLAY LIST] beállítást választja ki (alapértelmezés szerinti beállítás). A [MULTI/2CH] jelző zölden világít, ha a Super Audio CD-lemez többcsatornás lejátszási területét választja ki.

A kezdő lépések

Kicsomagolás

A készülék kicsomagolásakor ellenőrizze, hogy az alábbi tartozékok megtalálhatók-e a dobozban:

- Hangsugárzók (5)
- Mélyhangsugárzó (1)
- Oszlopok (hosszú × 4, rövid × 4)
- Talpak (4)
- Csatlakozófedelek (4)
- Csavarok (20)
- AM keretantenna (1)
- FM huzalantenna (1)
- Hangsugárzó vezetékek (5 m × 4, 15 m × 2)
- Távvezérlő (1)
- AA (R6) elemek (2)
- Párnák a falra szereléshez
- Kezelési útmutató
- Hangsugárzó és tv-csatlakoztatási útmutató (kártya) (1)

Az elemek behelyezése a távvezérlőbe

A készülék a mellékelt távvezérlővel is működtethető. Helyezzen be két „R6” (AA) típusú elemet a távvezérlőbe, ügyelve a helyes ⊕ és ⊖ polaritásra. Amikor a távvezérlőt használja, fordítsa azt a középső hangsugárzó távvezérlés érzékelője  irányába.

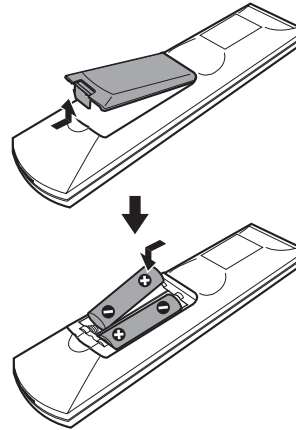

Megjegyzések

- Ne tárolja a távvezérlőt szélsőségesen meleg vagy nedves helyen.
- Ne használjon együtt régi és új elemet.
- Különösen az elemek cseréjénél ügyeljen arra, hogy semmilyen tárgy ne kerülhessen a távvezérlő belsejébe.
- Ne irányítsa a készülék távvezérlés érzékelőjét közvetlen napfény vagy erős fényforrás felé, mert hibás működést idézhet elő.
- Ha hosszabb ideig nem használja a távvezérlőt, vegye ki belőle az elemeket, így elkerülheti a kifolyó elektrolit okozta meghibásodásokat.

A csatlakoztatások áttekintése

Az 1–7. lépések utasításait követve végezze el az összes szükséges csatlakoztatást és beállítást.

„1. lépés: A hangsugárzók csatlakoztatása” (15. oldal)

„2. lépés: Az antenna csatlakoztatása” (23. oldal)

„3. lépés: Csatlakoztatás tv-készülékhez” (24. oldal)

„4. lépés: Csatlakoztatás egyéb komponenshez” (28. oldal)

„5. lépés: A hálózati vezeték csatlakoztatása” (30. oldal)

„6. lépés: A bemutató üzemmód kikapcsolása” (30. oldal)

„7. lépés: Gyorsbeállítás” (31. oldal)

A készülék a videojelet a tv-készülékre küldi, és a műsor megjelenik a képernyőn; az audio jeleket feldolgozás után a csatlakoztatott hangsugárzókra továbbítja a rendszer. A DVD és CD-lemezekon kívül egyéb műsorforrások, pl. tv-műsorok megtekintésére is lehetősége van.

1. lépés: A hangsugárzók csatlakoztatása

Csatlakoztassa a mellékelt hangsugárzókat a mellékelt hangsugárzó kábelekkel, és ügyeljen arra, hogy a színes vezetékeket a megegyező színű aljzatokhoz csatlakoztassa. A készülékhez kizárólag a mellékelt hangsugárzókat szabad csatlakoztatni.

A maximális térhangzás érdekében állítsa be a hangsugárzó paramétereit (távolság, hangerő, stb.). Lásd a 80. oldalon.

A szükséges vezetékek

Hangsugárzó vezetékek

A csatlakozóvezetékek csatlakozódugójának és jelölő hüvelyének színe megegyezik a megfelelő csatlakozóaljzatokat jelölő címke színével.

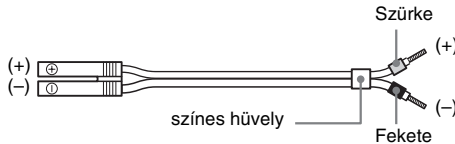

A hangsugárzók felszerelése az állványra

Mielőtt a hangsugárzókat a rendszerhez csatlakoztatná, erősítse a hangsugárzókat a megfelelő állványra.

Megjegyzés

- A padló sérülésének megelőzése érdekében terítsen le egy ruhát.

Hasznos tudnivaló

- A hangsugárzót az állvány nélkül is használhatja, ha felszereli a falra (21. oldal).

1 Illessze az oszlopot a talpészbe.

A hosszú oszlop a padlón, a rövid oszlop az asztalon történő elhelyezéshez terveztük.

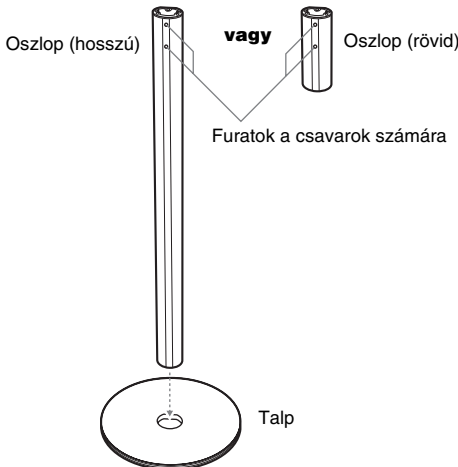

2 A csavarokkal rögzítse az oszlopot a talprészhez.

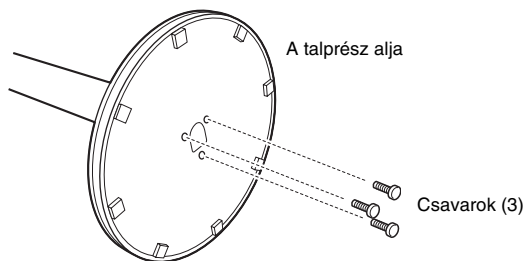

3 Fűzze át a vezetéket a talprészben lévő furaton, majd állítsa talpra az állványt.

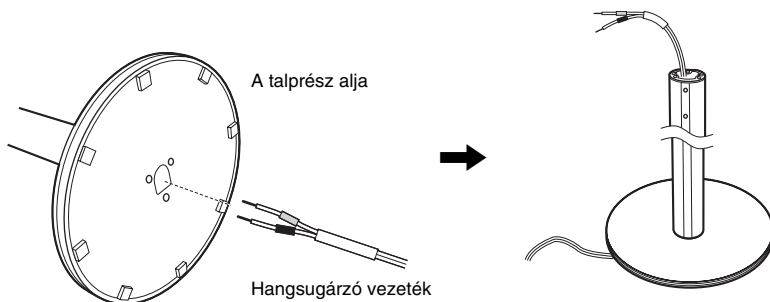

4 Fűzze át a vezetéket az oszlopon.

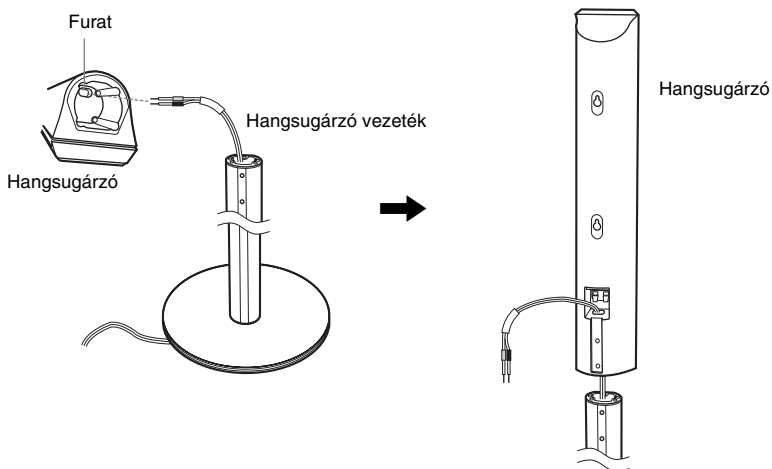

5 Szerelje fel a hangszugárzót az oszlopra.

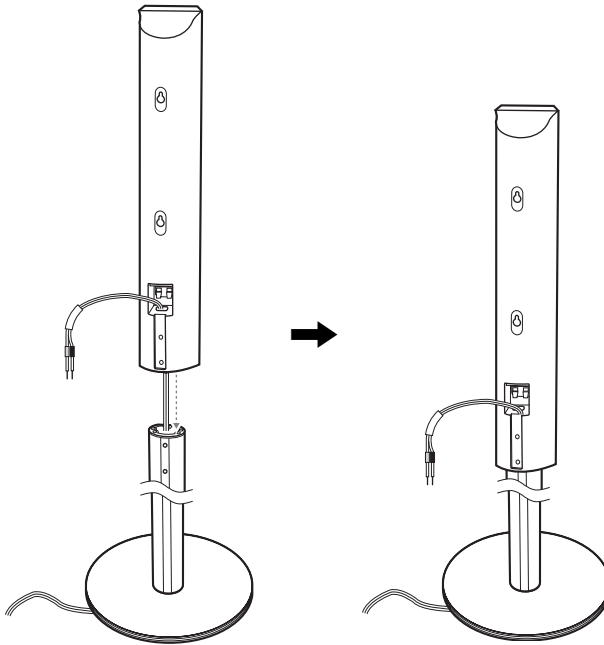

Megjegyzés

- Ügyeljen arra, hogy a hangszugárzó vezeték be ne szoruljon a hangszugárzó és az oszlop közé.
- Ügyeljen arra, hogy szerelés közben a hangszugárzó le ne essen a földre.

6 Csatlakoztassa a hangszugárzó vezetékét a hangszugárzóhoz, majd állítsa be a hangszugárzó vezeték hosszát.

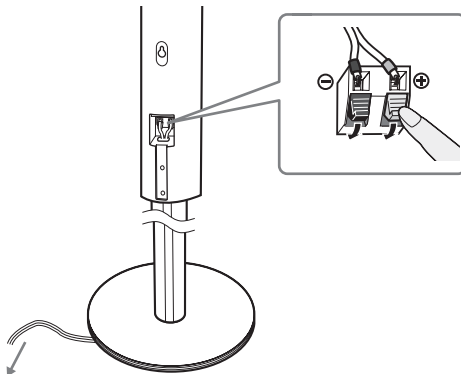

Állítsa be a hangszugárzó vezeték hosszát.

7 Erősítse a csatlakozófedelet a hangsugárzóra a csavarok segítségével.

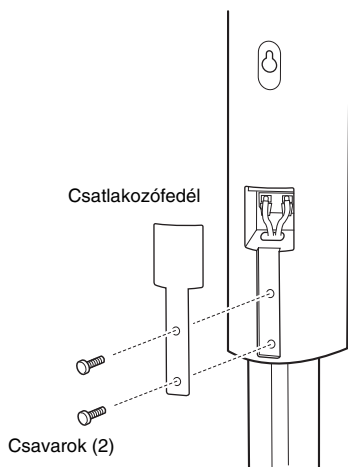

A hangszugárzók csatlakoztatása

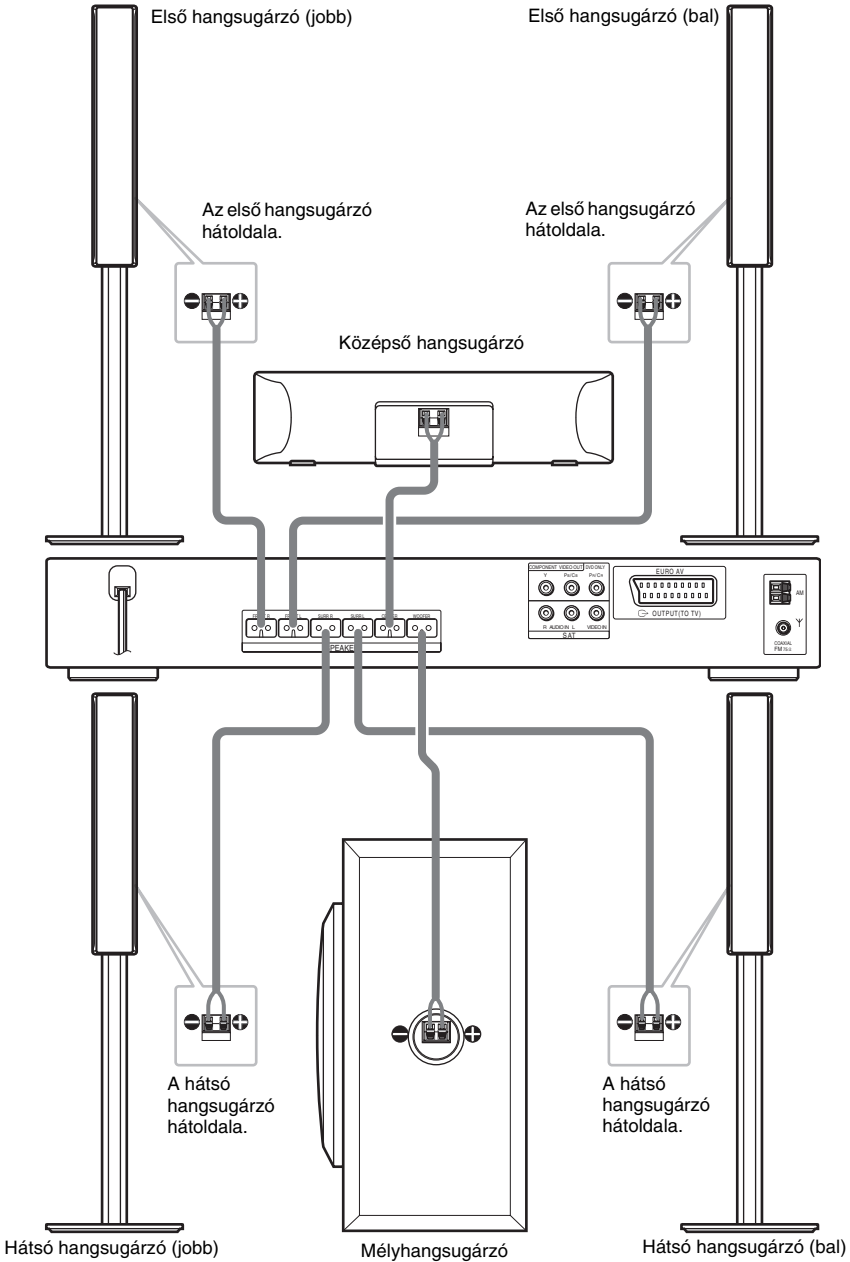

Megjegyzések

- A hangsugárzókat nem szabad lejtős felületre állítani.
- A hangsugárzókat ne helyezze olyan helyre, mely:
 - Különösképpen meleg vagy hideg.
 - Poros vagy piszkos.
 - Túlzottan párás.
 - Rázkódásnak van kitéve.
 - Közvetlen napfénynek van kitéve.
- Ha a hangsugárzókat és/vagy az állványra (nem mellékelt tartozék) szerelt hangsugárzókat speciálisan kezelt (viaszolt, olajozott, polírozott stb.) padlóra helyezi, ügyeljen arra, hogy foltosodás vagy elszíneződés léphet fel.
- A hangsugárzók tisztításához használjon puha ruhát, például olyat, amilyet az ablaktisztításhoz szokott használni.
- Ne használjon súrolószivacsot, súrolószert vagy oldószert, például alkoholt vagy benzint.
- Ne dőljön neki vagy kapaszkodjon fel a hangsugárzókra, mert felborulhat.

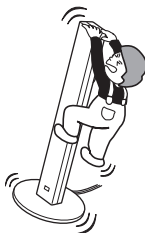

A vezetékek csatlakoztatása

Csatlakoztatás előtt enyhén hajlítsa meg a hangsugárzó vezeték szigetelés nélküli (lecsupaszított) végét. Így elkerülheti, hogy a hangsugárzó aljzat a külső szigetelőlüvelyt is befogja.

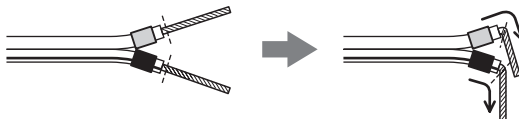

Megjegyzés

- Ügyeljen arra, hogy a hangsugárzó vezeték külső szigetelőlüvelyét ne tolja be a SPEAKER aljzatba.

A hangsugárzók rövidre zárásának megakadályozása

A hangsugárzók rövidre zárása a rendszer meghibásodását okozhatja. Ennek megakadályozása érdekében tartsa be az alábbi előírásokat a hangsugárzók csatlakoztatásakor. Győződjön meg arról, hogy a vezetékek lecsupaszított vége nem ér-e hozzá egy másik hangsugárzó aljzathoz, vagy egy másik hangsugárzó vezeték lecsupaszított végéhez.

Példák a hangsugárzó vezeték hibás érintkezésére

A lecsupaszított hangsugárzó vezeték hozzáér a másik hangsugárzó aljzathoz.

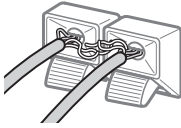

A szigetelés túlzott mértékű eltávolítása miatt a lecsupaszított vezetékek összeérnek.

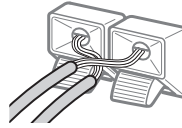

Az összes berendezés, a hangsugárzók és a hálózati vezeték csatlakoztatása után a teszthang funkcióval ellenőrizze a hangsugárzók megfelelő csatlakoztatását. A teszthang funkcióról bővebben a 82. oldalon olvashat.

Ha a teszthang funkció használata közben a hang nem hallható, vagy nem abból a hangsugárzóból szól, amelyik az előlap kijelzőjén látható, a hangsugárzón rövidzárlat léphetett fel. Ilyenkor ellenőrizze újból a hangsugárzók csatlakoztatását.

Megjegyzés

- Csatlakoztassa a vezetékeket a megfelelő aljzatokba: a \oplus vezetéket a \oplus , a \ominus vezetéket a \ominus aljzathoz kell csatlakoztatni. Ha bármelyik hangsugárzónál felcseréli a polaritást, a hang torzítással terhelt lesz, és nem lesznek mélyhangok.

A hangsugárzók felszerelése a falra

- 1 Készítsen elő olyan csavarokat (nem mellékelt tartozék), melyek megfelelnek a hangsugárzó hátoldalán lévő furatnak. Lásd az alábbi illusztrációt.

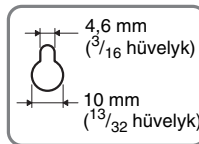
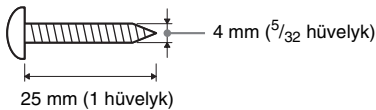

Furat a hangsugárzó hátoldalán

- 2 Csavarozza be a csavarokat a falba.
A csavarok kb. 7–8 mm-re álljanak ki a falból.

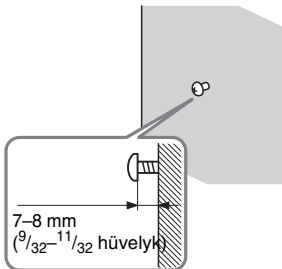

3 Erősítse fel a mellékelt párnákat a hangszugárzók hátoldalára.

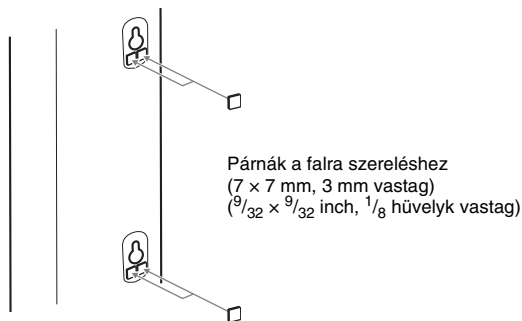

4 Akassza fel a hangszugárzókat a csavarokra.

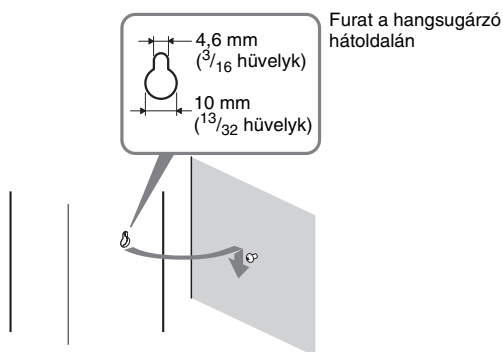

Megjegyzések

- A fala anyagának és teherbírásának megfelelő csavarokat használjon. Mivel a gipszkarton falak rendkívül törékenyek, a csavarokat csavarozza be egy tartólécbe, majd azt erősítse fel a falra. A hangszugárzókat függőleges, síkfelületre, lehetőleg a fal megerősített részére kell felszerelni.
- A fal anyagával és a használandó csavarokkal kapcsolatban keressen fel egy szaküzletet, vagy szakképzett szerelőt.
- A Sony nem vállal felelősséget a szakszerűtlen felszerelésből (pl. nem megfelelő teherbírású fal vagy szakszerűtlen csavarozás stb.), a termék helytelen használatából vagy természeti csapásokból eredő személyi sérülésekért vagy anyagi károkért.

2. lépés: Az antenna csatlakoztatása

Rádióhallgatás előtt csatlakoztassa a mellékelt AM/FM antennákat a készülékhez.

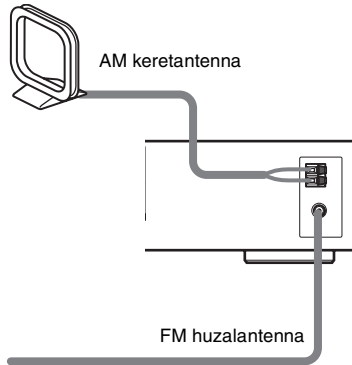

Megjegyzések

- Az interferencia zajok kialakulásának elkerülése érdekében az AM keretantennát ettől a készüléktől és egyéb berendezésektől távol kell elhelyezni.
- Csatlakoztatás után feszítse ki teljes hosszában az FM huzalantennát.
- Az FM huzalantennát a csatlakoztatás után lehetőleg vízszintes pozícióban kell rögzíteni.

Hasznos tudnivalók

- Az AM keretantenna csatlakoztatásakor az (A) és a (B) jelű vezetéket bármelyik aljzathoz csatlakoztathatja.

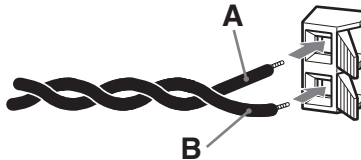

- Ha az FM vétel gyenge, egy 75 ohmos koaxiális kábellel (nem mellékelt tartozék) csatlakoztasson a rendszerhez egy kültéri FM antennát az ábra szerint.

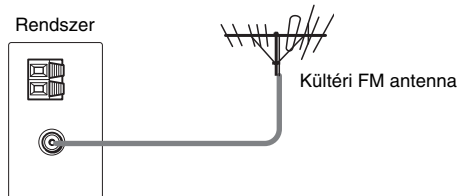

3. lépés: Csatlakoztatás tv-készülékhez

Először a videó csatlakoztatásokat, majd az audio csatlakoztatásokat kell elvégezni.

Ha a tv-készülék hangkimenetét e rendszerhez csatlakoztatja, a tv-készülék hangját a rendszer hangszugárzóin keresztül hallgathatja.

A videó vezetékek csatlakoztatása

A DVD-lemezről lejátszott műsort a tv-képernyőre továbbítja.

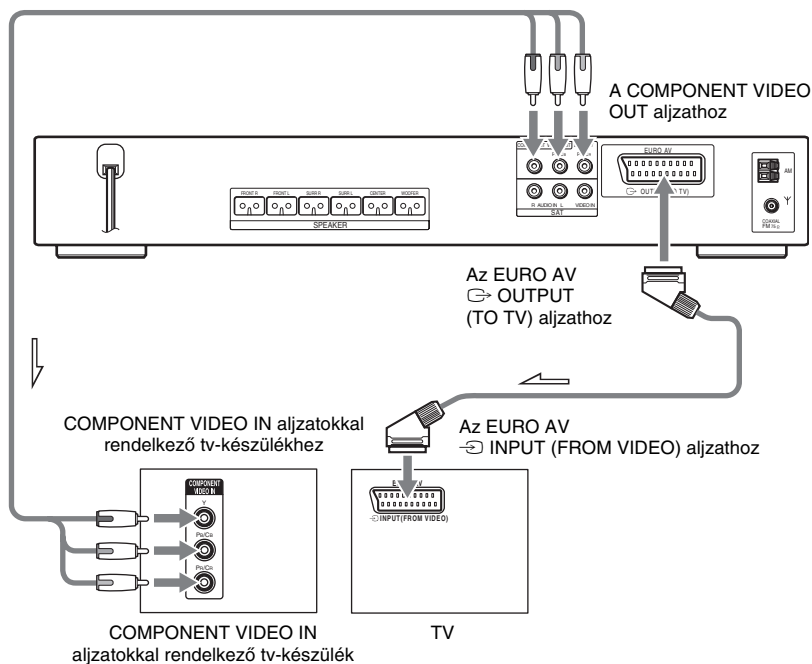

Csatlakoztassa a tv-készüléket a rendszerhez a SCART (EURO AV) vezetékkel.



A SCART (EURO AV) csatlakozóvezeték e rendszer EURO AV OUTPUT (TO TV) aljzatához kell csatlakoztatni.

Ha SCART (EURO AV) vezeték használ a csatlakoztatáshoz, ellenőrizze, hogy a tv-készülék képes-e S-videó vagy RGB jelek fogadására. Ha a tv-készülék S-videó jelek fogadására képes, kapcsolja a tv-készüléket az RGB kompatibilis bemenetre. Olvassa el a csatlakoztatni kívánt tv-készülék kezelési útmutatóját.

Ha COMPONENT VIDEO IN aljzatokkal rendelkező tv-készüléket csatlakoztat

Használjon komponens videovezetéket (nem mellékelt tartozék). A COMPONENT VIDEO OUT (Y, Pb/Cb, Pr/Cr) aljzatokhoz csak olyan tv-készüléket vagy monitort csatlakoztasson, mely

rendelkezik COMPONENT VIDEO IN (Y, Pb/Cb, Pr/Cr) aljzatokkal. Ha a tv-készülék progresszív jelek fogadására is képes, ezt a csatlakoztatási módszert kell használnia, és a rendszer jelkimenetét progresszív üzemmódba kell kapcsolnia (25. oldal).

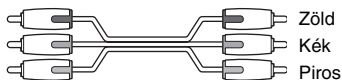

Csatlakoztatás hagyományos 4:3 képarányú tv-készülékhez

A lejátszott lemeztől függően előfordulhat, hogy a műsor nem megfelelően tölti ki a képernyőt. Ha módosítani kívánja a képarányt, lapozzon a 78. oldalra.

Az Ön tv-készüléke képes progresszív jelek fogadására?

A progresszív formátum egy olyan eljárás a tv-kép megjelenítésére, mely csökkenti a képvillogást, és fokozza a képélességet. Ha ezt a jelformátumot szeretné használni, ezt a rendszert olyan tv-készülékhez kell csatlakoztatni, mely képes progresszív jelek fogadására.

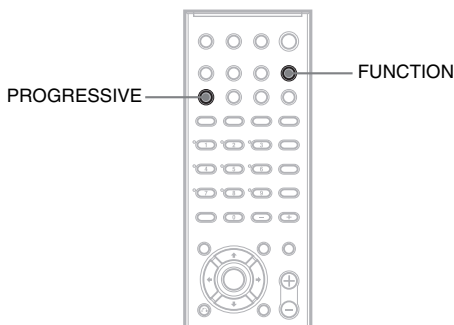

Amikor ez a rendszer progresszív formátumú jeleket továbbít, a „P AUTO” vagy a „P VIDEO” világit az előlapon lévő kijelzőn.

- 1** A **FUNCTION** gombbal kapcsoljon a „DVD” üzemmódba.
- 2** Nyomja meg a **PROGRESSIVE** gombot.

A **PROGRESSIVE** gomb többszöri megnyomásakor a kijelzések az alábbi sorrendben jelennek meg:

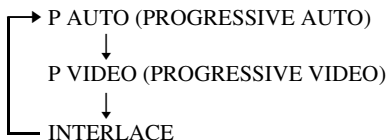

■ P AUTO (PROGRESSIVE AUTO)

Csak akkor válassza ezt a beállítást, ha:

- televíziója képes progresszív jelek fogadására, és
- a televíziót a COMPONENT VIDEO OUT aljzatokhoz csatlakoztatta.

Általában ezt a beállítást kell választani. A készülék automatikusan felismeri a formátumot, és kiválasztja a megfelelő átalakítási módszert.

Ha a fenti két feltétel nem teljesül, a kép nem lesz tiszta, vagy egyáltalán nem jelenik meg, ha ezt a beállítást választja ki.

■ P VIDEO (PROGRESSIVE VIDEO)

Csak akkor válassza ezt a beállítást, ha:

- televíziója képes progresszív jelek fogadására, és
- a televíziót a COMPONENT VIDEO OUT aljzatokhoz csatlakoztatta, és
- a videofilmek lejátszásához minden esetben a PROGRESSIVE VIDEO átalakítási módszert kívánja alkalmazni.

Válassza ki ezt a beállítást, ha a PROGRESSIVE AUTO beállításnál a kép nem tiszta. Ha a fenti feltételek nem teljesülnek, a kép nem lesz tiszta, vagy egyáltalán nem jelenik meg, amikor ezt a beállítást kiválasztja.

■ INTERLACE

Válassza ezt a beállítást, ha:

- televíziója nem képes progresszív jelek fogadására, vagy
- a televíziót nem a COMPONENT VIDEO OUT aljzatokhoz csatlakoztatta (hanem az EURO AV ⇨ OUTPUT (TO TV) aljzathoz).

Néhány szó a DVD műsorok típusairól és az átalakítási módszerekről

A DVD műsorok két nagy csoportba sorolhatók: mozifilm alapú és videó alapú műsorok. A videó alapú műsorok általában tv-műsorok (pl. sorozatok és szórakoztató műsorok), melyeknél a műsor megjelenítése másodpercenként 30 kép/60 félkép sebességgel történik. A mozifilm alapú műsorok eredete rendszerint a filmszínházakhoz kötődik, melyekben a 24 kép/másodperces megjelenítés a jellemző. Vannak olyan DVD-lemezek, melyek mind mozifilm, mind videó alapú műsort tartalmaznak.

Annak érdekében, hogy ezek a képek természetes formában jelenjenek meg a képernyőn akkor is, ha progresszív módba kapcsol, a progresszív jeleket át kell alakítani a DVD műsor típusának megfelelően.

Megjegyzések

- Ha videó alapú műsort progresszív jelformátumban játszik le, bizonyos típusú képek egyes részei – a jelkonverzió miatt – természetellenes formában jelenhetnek meg a COMPONENT VIDEO OUT aljzaton keresztül. A „PROGRESSIVE AUTO” vagy a „PROGRESSIVE VIDEO” beállítás az EURO AV ⇨ OUTPUT (TO TV) aljzatokon megjelenő képekre nincs hatással, mert ezek az aljzatok csak normál (sorváltásos) képet továbbítanak.
- Ha a [LINE] menüpont [RGB] beállítását választja ki a [SCREEN SETUP] menüben (78. oldal), a készülék „INTERLACE” beállításra kapcsol. Ez abban az esetben is megtörténik, ha a „PROGRESSIVE AUTO” vagy a „PROGRESSIVE VIDEO” beállítást választotta ki.
- Ha a [LINE] menüpont [RGB] beállítását választja ki a [SCREEN SETUP] menüben (78. oldal), ez a rendszer nem továbbít komponens jeleket.

Az audio vezetékek csatlakoztatása

A tv-készülék hangját e rendszer hangsugárzóira továbbítja.

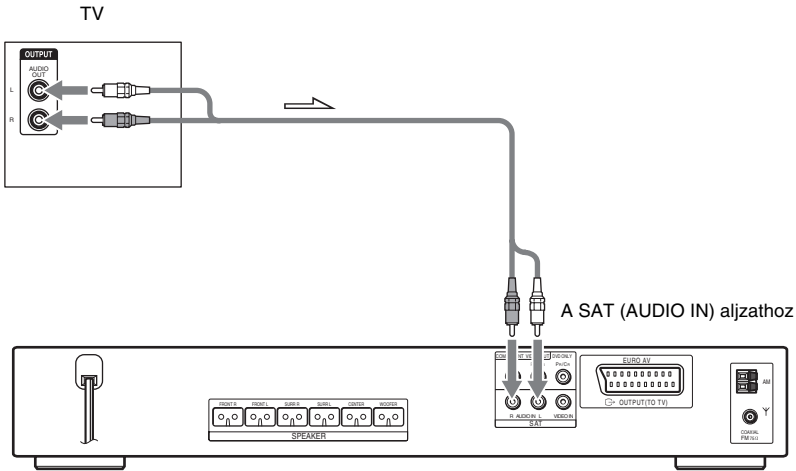

A tv-készülék AUDIO OUT aljzatainak csatlakoztatása a rendszer SAT (AUDIO IN) aljzataihoz

Egy audio csatlakozóvezetékkel (nem mellékelt tartozék) csatlakoztassa a tv-készüléket a SAT (AUDIO IN) aljzatokhoz. A vezetékek csatlakoztatásánál ügyeljen arra, hogy színes hüvellyel megjelölt csatlakozódugókat a megfelelő színű aljzatokhoz csatlakoztassa.

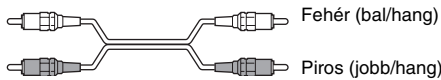

Megjegyzések

- Az elektronikus zajok megelőzése érdekében ügyeljen a biztos csatlakoztatásra.
- Ha a tv-készülék nem rendelkezik AUDIO OUT aljzatokkal, a tv-műsor hangját nem lehet ezzel a rendszerrel meghallgatni.
- Ha a SAT (AUDIO IN) aljzatokhoz tv-készüléket csatlakoztat, egyéb komponenst – pl. videomagnót – nem lehet csatlakoztatni.

Hasznos tudnivalók

- Ha a tv-készülék hangját szeretné hallgatni, a FUNCTION gombbal kapcsoljon a megfelelő üzemmódba. A részleteket lásd a 62. oldalon.
- Ha a csatlakoztatott tv-készülék vagy egy kétszatórnás sztereó hangforrás hangját 6 hangsugárzón keresztül kívánja hallgatni, válassza ki a „Dolby Pro Logic”, a „Dolby Pro Logic II MOVIE”, vagy a „Dolby Pro Logic II MUSIC” hangzársképet (60. oldal).
- Ha a „NIGHT” hangzársképet választja (60. oldal), csak az első két hangsugárzó szól.

4. lépés: Csatlakoztatás egyéb komponenshez

Ha a külső komponens AUDIO OUT aljzatait ehhez a rendszerhez csatlakoztatja, a komponens műsorát a rendszer hangszugárzóin keresztül hallgathatja meg. A külső komponens videó kimeneteit csatlakoztassa közvetlenül a tv-készülékhez.

Megjegyzés

- Ha a SAT aljzatokhoz tv-készüléket csatlakoztat (3. lépés) (24. oldal), egyéb komponenst – pl. videomagnót – nem lehet csatlakoztatni.

A külső komponens csatlakoztatása

A külső komponens műsorát e rendszeren keresztül játszhatja le.

Videomagnó, digitális műholdvevő
vagy PlayStation 2 stb.

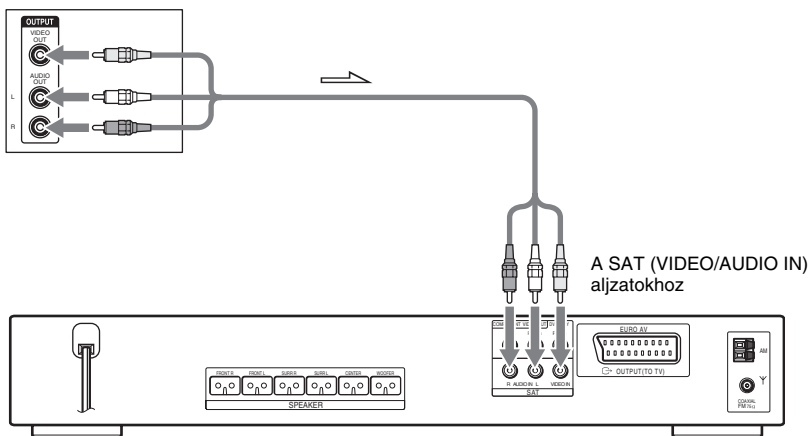

A külső komponens VIDEO/AUDIO OUT aljzatainak csatlakoztatása e rendszer SAT (VIDEO/AUDIO IN) aljzataihoz

Egy audio/videó csatlakozóvezetékkel (nem mellékelt tartozék) csatlakoztassa a videomagnót vagy egyéb komponenst a SAT (VIDEO/AUDIO IN) aljzatokhoz. A vezetékek csatlakoztatásánál ügyeljen arra, hogy színes hüvellyel megjelölt csatlakozódugókat a megfelelő színű aljzatokhoz csatlakoztassa.

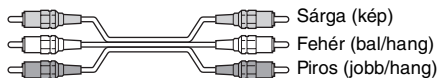

Hordozható audioeszköz csatlakoztatása a rendszerhez

Csatlakoztassa a hordozható audioeszköz audio kimenetét a rendszer előlapján lévő AUDIO IN aljzatokhoz. Használjon sztereó minidugasszal rendelkező vezetéket (nem mellékelt tartozék).



Megjegyzés

- Az elektronikus zajok megelőzése érdekében ügyeljen a biztos csatlakoztatásra.

Hasznos tudnivaló

- Ha a csatlakoztatott külső komponens hangját szeretné hallgatni, a FUNCTION gombbal kapcsoljon a megfelelő üzemmódba (71. oldal).

5. lépés: A hálózati vezeték csatlakoztatása

Mielőtt a rendszer hálózati vezetékét a fali konnektorhoz csatlakoztatná, csatlakoztassa a hangszugárzókat e rendszerhez (15. oldal).

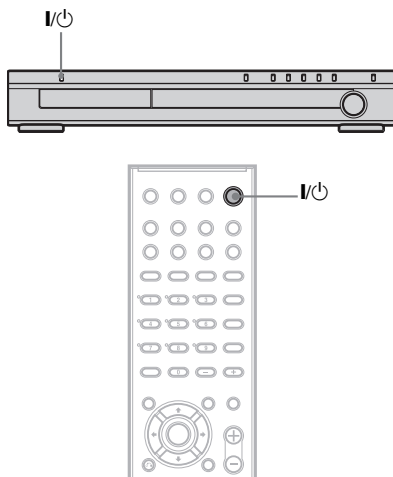

A rendszer bekapcsolása

Nyomja meg a I/O gombot.

A rendszer kikapcsolása

Nyomja meg a I/O gombot. A rendszer készenléti üzemmódba kapcsol. Lemez lejátszása közben ne kapcsolja ki a készüléket a I/O gombbal. Ellenkező esetben a menübeállítások törlődhetnek. Először állítsa le a lejátszást a ■ gombbal, majd nyomja meg a I/O gombot.

6. lépés: A bemutató üzemmód kikapcsolása

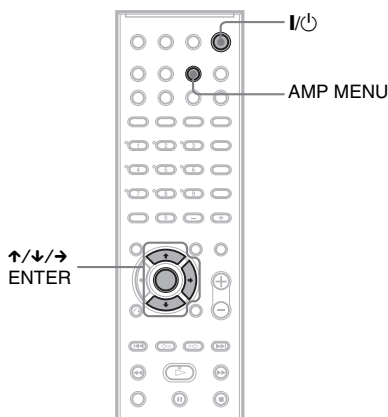

Miután a hálózati vezetékét csatlakoztatta, a kijelzőn a bemutató képsor jelenik meg. Ha megnyomja a távvezérlő I/O gombját, a bemutató kikapcsol.

Megjegyzések

- Ha a rendszer I/O gombját nyomja meg, a bemutató nem kapcsol ki.
- Ha az AMP menüben bekapcsolta a bemutató üzemmódot, a bemutató képernyő a távvezérlő I/O gombjával nem kapcsolható ki. Először kapcsolja ki a bemutató üzemmódot a menüben, majd nyomja meg a távvezérlő I/O gombját.

A bemutató üzemmód ki- és bekapcsolása

- 1 Nyomja meg az AMP MENU gombot.
- 2 A ↑/↓ gombbal válassza ki a „DEMO” menüpontot, majd nyomja meg az ENTER vagy a → gombot.
- 3 A ↑/↓ gombbal válassza ki a kívánt beállítást.
 - DEMO OFF: a bemutató üzemmód kikapcsolása.
 - DEMO ON: a bemutató üzemmód bekapcsolása.
- 4 Nyomja meg az ENTER vagy az AMP MENU gombot.

Az AMP menü kikapcsol.

7. lépés: Gyorsbeállítás

Az alábbiakban azokat a lépéseket részletezzük, melyek a rendszer alapbeállításához szükségesek.

Egy-egy lépést a ►► gombbal ugorhat át.

A ◀◀ gombbal visszaléphet az előző beállításra.

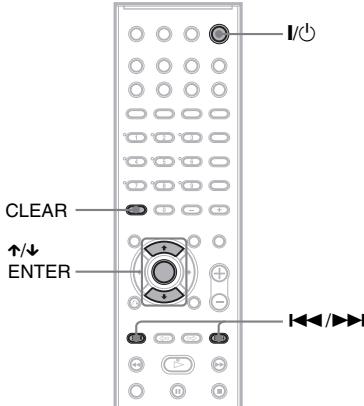

1 Kapcsolja be a tv-készüléket.

2 Nyomja meg a I/O gombot.

Megjegyzések

- A gyorsbeállítás idejére húzza ki a fejhallgatót a készülékből. Ha a fejhallgató csatlakoztatva marad, a 10. lépés utáni műveletek nem végezhetők el.
- Ellenőrizze, hogy a rendszert „DVD” üzemmódba kapcsolta-e.

3 Válassza ki a tv-készüléken a rendszer számára fenntartott videocsatornát.

A [Press [ENTER] to run QUICK SETUP] (Nyomja meg az ENTER gombot a gyorsbeállítás elindításához) üzenet jelenik meg a képernyő alján. Ha az üzenet nem jelenik meg, indítsa el újból a gyorsbeállítást (32. oldal).

Megjegyzés

- Ha az információs képernyő megjelenése után megnyomja a CLEAR gombot, az információk eltűnnek. Ha a beállításokat később módosítani kívánja, olvassa el „A gyorsbeállítási képernyő újbóli behívása” című fejezetet (32. oldal).

4 Lemez behelyezése nélkül nyomja meg az ENTER gombot.

A képernyőn megjelenik a nyelv kiválasztására szolgáló menü.

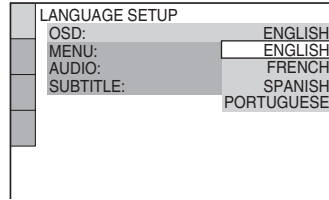

5 A ↑/↓ gombbal válassza ki a nyelvet.

A rendszer a kiválasztott nyelven jeleníti meg a menüt és a szinkronfeliratot.

Megjegyzés

- A választható nyelvek a forgalmazás helyétől függően eltérőek lehetnek.

6 Nyomja meg az ENTER gombot.

A csatlakoztatandó tv-készülék képarányának beállítására szolgáló menü megjelenik.

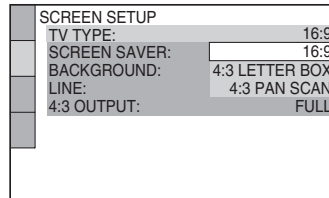

7 A ↑/↓ gombbal válassza ki a tv-készülék típusának megfelelő beállítást.

■ Ha normál (4:3) képarányú készüléke van:

[4:3 LETTER BOX] vagy [4:3 PAN SCAN] (78. oldal).

■ Ha széles képernyős tv-készüléke, vagy szélesvásznú üzemmóddal ellátott normál (4:3) képarányú készüléke van:

[16:9] (78. oldal).

8 Nyomja meg az ENTER gombot.

Az EURO AV ⇨ OUTPUT (TO TV) aljzaton megjelenő videojel típusának beállítására szolgáló menü megjelenik.

9 A \uparrow/\downarrow gombbal válassza ki a videó kimenőjelek típusát.

- [VIDEO]: videó kimenőjelek.
- [RGB]: RGB kimenőjelek.

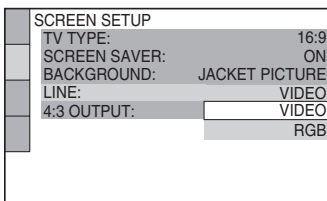

Megjegyzés

- Ha a tv-készülék nem tud RGB jeleket fogadni, a képernyőn akkor sem jelenik meg a műsor, ha kiválasztja az [RGB] beállítást. Olvassa el a tv-készülék kezelési útmutatóját.

10 Nyomja meg az ENTER gombot.

A hangszugárzók távolságának beállítására szolgáló menü megjelenik.

11 A \uparrow/\downarrow gombbal állítsa be az első hangszugárzónak a műsornézési pozíciótól mért távolságát, majd nyomja meg az ENTER gombot.

1,0 és 7,0 méter közötti távolságot állíthat be.

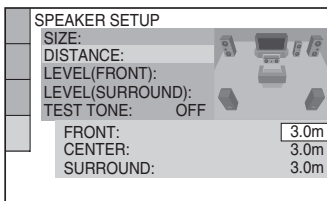

12 A \uparrow/\downarrow gombbal állítsa be a középső hangszugárzónak a műsornézési pozíciótól mért távolságát, majd nyomja meg az ENTER gombot.

0 és 7,0 méter közötti távolságot állíthat be.

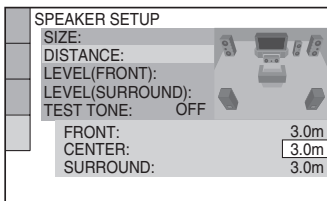

Megjegyzés

- A beállítási tartomány az első hangszugárzók egyéb paraméter-beállításaitól is függ.

13 A \uparrow/\downarrow gombbal állítsa be a hátsó hangszugárzónak a műsornézési pozíciótól mért távolságát.

0 és 7,0 méter közötti távolságot állíthat be.

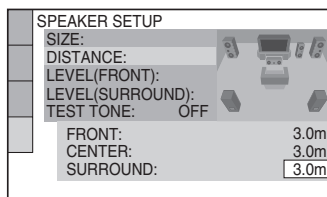

Megjegyzés

- A beállítási tartomány az első hangszugárzók egyéb paraméter-beállításaitól is függ.

14 Nyomja meg az ENTER gombot.

A gyorsbeállítás befejeződött. Az összes beállítási és csatlakoztatási művelet lezajlott.

Kilépés a gyorsbeállításból

Bármelyik lépésnél nyomja meg a \square DISPLAY gombot.

Megjegyzés

- Ha bármelyik beállítást módosítani szeretné, lapozzon az „Az alapbeállítások menüje” című fejezethez (76. oldal).

A gyorsbeállítási képernyő újbóli behívása

1 Amikor a rendszer állj üzemmódban van, nyomja meg a \square DISPLAY gombot.

A vezérlőmenü megjelenik.

2 A \uparrow/\downarrow gombbal válassza ki a [SETUP] menüt, és nyomja meg az ENTER gombot.

Megjelenik a [SETUP] menü tartalma.

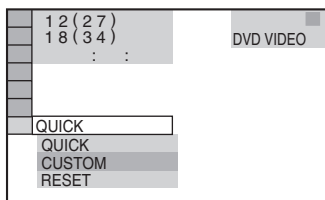

3 A \uparrow/\downarrow gombbal válassza ki a [QUICK] menüpontot, és nyomja meg az ENTER gombot.

Megjelenik a gyorsbeállítási képernyő.

Hangsugárzó beállítás

A hangsugárzók elhelyezése

A térhatású hangélmény maximális hatásának elérése érdekében a hangsugárzókat (a mélyhangsugárzó kivételével) a hallgatási pozíciótól (A) egyenlő távolságra javasolt elhelyezni.

Ez a rendszer azonban lehetővé teszi, hogy a középső hangsugárzót 1,6 m-rel (B), a hátsó hangsugárzókat pedig 5 m-rel (C) közelebb vihesse a hallgatási pozícióhoz.

Az első hangsugárzókat a hallgatási pozíciótól (A) számított 1,0–7,0 méteres tartományon belül helyezheti el.

A hangsugárzókat az alábbi ábra szerint helyezheti el:

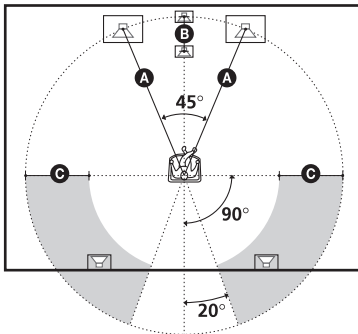

Megjegyzés

- A középső és hátsó hangsugárzók hallgatási pozíciótól mért távolsága ne legyen nagyobb, mint az első hangsugárzóké.

Ha színrendellenességet észlel egy közeli tv-készülék képernyőjén

Az ebben a rendszerben található első és középső hangsugárzók, illetve a mélyhangsugárzó mágnesesen árnyékoltak, így a tv-készülék közelében is elhelyezhető. Ennek ellenére színrendellenesség következhet be néhány készüléktípus esetében. Mivel a hátsó hangsugárzók mágneses árnyékolással nem rendelkeznek, helyezze azokat a tv-készüléktől távolabb.

Ha színrendellenességet tapasztal...

Kapcsolja ki a tv-készüléket, majd kapcsolja be ismételten körülbelül 15–30 perc múlva.

Ha ismét színrendellenességet tapasztal...

Helyezze távolabb a hangsugárzót a tv-készüléktől.

Gerjedés esetén

Helyezze távolabb a hangsugárzókat, vagy csökkentse a rendszer hangerejét.

Lemezek lejátszása

Lemezek lejátszása

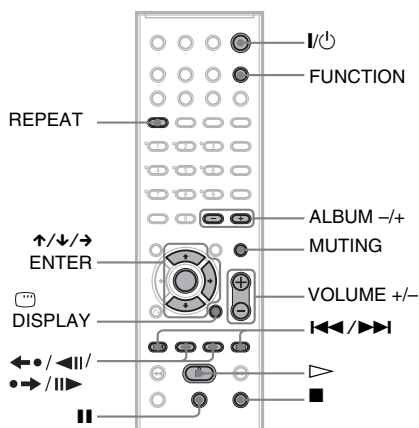
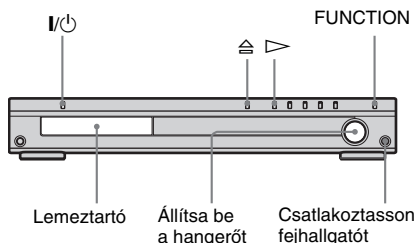

A lejátszani kívánt DVD VIDEO vagy VIDEO CD-lemeztől függően egyes funkciók működése korlátozott, vagy a megszokottól eltérő lehet. Olvassa el a lemezhez mellékelt tájékoztatót.

- 1 Kapcsolja be a tv-készüléket.**
- 2 A tv-készüléken válassza ki azt a bemenetet, melyhez ezt a rendszert csatlakoztatta.**
- 3 Nyomja meg a I/O gombot.**
A készülék bekapcsol.
Ha a készülék nem „DVD” üzemmódban működik, a FUNCTION gombbal kapcsoljon „DVD” üzemmódba.
- 4 Nyomja meg a ≡ gombot.**

5 Helyezzen be egy lemezt.

Helyezzen egy lemezt a lemeztartóba és nyomja meg a ≡ gombot.

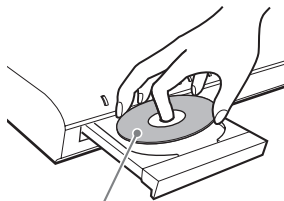

A 8 cm-es lemezt a lemeztálcá kisebb átmérőjű bemélyedésébe kell helyezni. Ügyeljen arra, nehogy férdén álljon a lemez.

Megjegyzések

- A lemeztartót nem szabad kézzel betolni, mert a készülék meghibásodhat.
- A lemeztartóba nem szabad kettő vagy több lemezt helyezni.

6 Nyomja meg a ▶ gombot.

A lejátszás megkezdődik (folyamatos lejátszás).

Állítsa be a hangerőt a rendszeren.

Hasznos tudnivaló

- A lejátszott lemez típusától függően a képernyőn egy menü jelenhet meg. A menü utasításait követve a lemez interaktív módon lejátszható. (DVD: 39. oldal), (VIDEO CD: 40. oldal).

Energiatakarékos készenléti üzemmód

Nyomja meg a I/O gombot, miközben a készülék bekapcsol (a készenléti jelző világít). A készenléti üzemmód kikapcsolásához nyomja meg egyszer a I/O gombot.

További műveletek

Funkció:	Nyomja meg ezt a gombot:
Állj.	■
Szünet.	
A lejátszás folytatása szünet után.	vagy ▶
Ugrás a következő fejezetre, műsorszámra vagy jelenetre.	▶▶ (JPEG kivételével)
Ugrás az előző fejezetre, műsorszámra vagy jelenetre.	◀◀ (JPEG kivételével)

Funkció:	Nyomja meg ezt a gombot:
A hang kikapcsolása.	MUTING. A hang bekapcsolásához nyomja meg ismét ezt, vagy a VOLUME + gombot.
A lejátszás kikapcsolása és a lemez kivétele.	⏏
Az előző jelenet megismétlése.*1	◀•/◀ (visszajátszás) gombot lejátszás közben..
Gyorskeresés előre az aktuális jeleneten belül.*2	▶•/ ▶ (továbbítás) gombot lejátszás közben.
Ugrás a következő vagy az előző albumra.*3	ALBUM + vagy – lejátszás közben.

*1 Csak DVD VIDEO és DVD-RW/DVD-R lemezeknél. Ez a gomb DivX videófájloknál nem használható.

*2 Csak DVD VIDEO/DVD-RW/DVD-R/DVD+RW lemezeknél. Ez a gomb DivX videófájloknál nem használható.

*3 Csak DATA (adat) CD/DVD-lemezeknél.

Megjegyzés

- Ha a készülékben nincs lemez, a kijelzőn a „NO DISC” felirat jelenik meg.

Hasznos tudnivalók

- Az azonnali visszajátszási funkcióval az elmulasztott jelenetet vagy párbeszédet egyszerűen megismételheti.
- A továbbítási funkcióval átugorhatja azokat a részeket, melyeket nem kíván megnézni.
- Az azonnali visszajátszási vagy a továbbítási funkció bizonyos jeleneteknél nem használható.

A lejátszás folytatása a megszakítási ponttól (folytatólagos lejátszás)

Ha megállítja a lejátszást, a készülék megjegyzi a ■ gomb megnyomásának helyét, és a „RESUME” jelzés megjelenik a kijelzőn. Amíg nem veszi ki a lemezt, a folytatólagos lejátszási funkció működik, még akkor is, ha a készüléket kikapcsolja a I/O gombbal.

1 Lejátszás közben nyomja meg a ■ gombot a lejátszás leállításához.

A készülék kijelzőjén megjelenik a „RESUME” jelzés, és a következő alkalommal a készülék a leállítási ponttól folytatja a lejátszást.

Ha a „RESUME” jelzés nem világít, a folytatólagos lejátszási funkció nem használható.

2 Nyomja meg a ▷ gombot.

A készülék onnan folytatja a lejátszást, ahol az 1. lépésben leállította.

Megjegyzések

- Ha a [CUSTOM SETUP] menü [MULTI-DISC RESUME] funkciójának [OFF] beállítását kiválasztotta (80. oldal), és a FUNCTION gombbal átkapcsol egy másik üzemmódba, a leállítási pont törlődik a memóriából.
- A leállítási pont helye törlődik a memóriából, ha:
 - megváltoztatja a lejátszási üzemmódot.
 - megváltoztatja a beállításokat az alapbeállítási menüben.
 - a FUNCTION gombbal egy másik üzemmódba kapcsol.
 - kihúzza a hálózati csatlakozóvezetékét.
- DVD-RW lemezek (VR formátum), illetve CD, Super Audio CD és DATA (adat) CD és DATA DVD-lemezek esetében a készülék megőrzi az aktuális lemez lejátszásának megszakítási pozícióját. A folytatási pont helye törlődik a memóriából, ha:
 - kivessi a lemezt.
 - a rendszer készenléti üzemmódba kapcsol (csak DATA (adat) CD/DVD esetén).
- A folytatólagos lejátszás nem működik véletlen és programozott sorrendű lejátszási üzemmódban.
- Lehetnek olyan lemezek, melyeknél ez a funkció nem használható.
- A leállítás helyétől függően előfordulhat, hogy a készülék nem pontosan a megszakítási ponttól folytatja a lejátszást.

Hasznos tudnivalók

- Ha a lejátszást a lemez elején kívánja kezdeni, nyomja meg kétszer a ■ gombot, majd nyomja meg a ▷ gombot.

Korábban lejátszott lemez folytatása (többlemezes lejátszás folytatás) (csak DVD VIDEO, VIDEO CD)

Ha megállítja a lejátszást, a készülék maximum 40 lemez esetén megjegyzi az állj gomb megnyomásának helyét, és ha legközelebb behelyezi a lemezt, folytatja a lejátszást. Ha a 41. lemeznél tárolja a megszakítási pontot, az első lemez megszakítási pontja törlődik a memóriából.

A funkció bekapcsolásához válassza ki a [CUSTOM SETUP] menü [MULTI-DISC

RESUME] funkciójának [ON] beállítását. A részleteket lásd a „[MULTI-DISC RESUME] (csak DVD VIDEO, VIDEO CD)” című fejezetben a 80. oldalon.

Megjegyzés

- Ha a [CUSTOM SETUP] menü [MULTI-DISC RESUME] funkciójának [ON] beállítását kiválasztotta (80. oldal), és nem gyárilag felvett lemezt – pl. DVD-RW lemezt – játszik le, előfordulhat, hogy a készülék egy másik nem gyárilag felvett lemez lejátszásakor is ugyanattól a ponttól folytatja a lejátszást. Ha a lejátszást a lemez elején kívánja kezdeni, nyomja meg kétszer a **■** gombot, majd nyomja meg a **▷** gombot.

Lejátszási program létrehozása (Programozott lejátszás) (csak VIDEO CD, Super Audio CD, CD)

A lemez műsorszámainak meghatározhatja a lejátszási sorrendjét, így a lemez tartalmát tetszés szerinti sorrendben játszhatja le. A program maximum 99 műsorszámot tartalmazhat.

1 Nyomja meg a **☐** DISPLAY gombot.

A vezérlőmenü megjelenik.

2 A **↑/↓** gombbal válassza ki a **PROGRAM** ikont, majd nyomja meg az ENTER gombot.

A [PROGRAM] menü tartalma megjelenik.

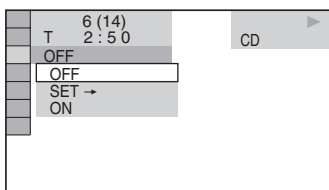

3 A **↑/↓** gombbal válassza ki a [SET →] funkciót és nyomja meg az ENTER gombot.

VIDEO CD, Super Audio CD vagy CD lejátszás közben a [TRACK] világít.

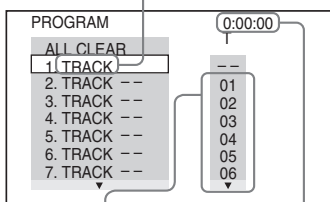

A lemezen lévő műsorszámok.

A beprogramozott műsorszámok teljes lejátszási ideje.

4 Nyomja meg a **→** gombot.

A kurzor a műsorszám sorszámainak oszlopába ([T]) ugrik (ebben az esetben a [01] sorba).

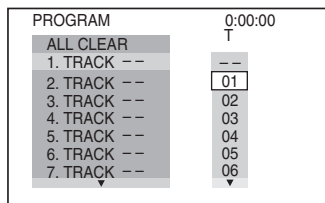

5 Válassza ki a kívánt műsorszámot.

Válassza ki például a [02] műsorszámot. A **↑/↓** gombbal válassza ki a [02] sorszámot a [T] oszlopban és nyomja meg az ENTER gombot. Super Audio CD-lemez esetén a sorszám háromjegyű is lehet.

A kiválasztott műsorszám.

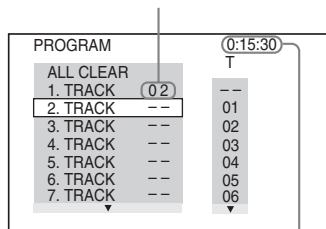

A beprogramozott műsorszámok teljes lejátszási ideje.

6 Ha több műsorszámot is szeretne beprogramozni, ismételje meg a 4–5. lépést.

A beprogramozott műsorszámok sorrendben megjelennek a képernyőn.

7 A program lejátszását a **▷** gombbal indíthatja el.

A program lejátszása megkezdődik.

Lejátszás után a **▷** gomb megnyomásával ismét lejátszhatja a programot.

Visszakapcsolás normál lejátszásra

Nyomja meg a CLEAR gombot, vagy a 2. lépésben válassza ki az [OFF] beállítást. Ha a programot szeretné újból lejátszani, a 3. lépésben válassza ki az [ON] beállítást és nyomja meg az ENTER gombot.

A vezérlőmenü kikapcsolása

Nyomja meg ismételten a  DISPLAY gombot mindaddig, míg a vezérlőmenü el nem tűnik.

A program módosítása vagy törlése

- 1 Kövesse a „Lejátszási program létrehozása (Programozott lejátszás)” című fejezet 1–3. lépéseit.
- 2 Válassza ki a módosítani vagy törölni kívánt műsorszámot a  gombbal. Ha a műsorszámot törölni szeretné a programból, nyomja meg a CLEAR gombot.
- 3 Folytassa az új program kialakítását az 5. lépéssel. A program törléséhez válassza ki a [-] kijelzést a [T] oszlopban és nyomja meg az ENTER gombot.

A program összes műsorszámának törlése

- 1 Hajtsa végre a „Lejátszási program létrehozása (Programozott lejátszás)” című fejezet 1–3. lépését.
- 2 Nyomja meg a  gombot és válassza ki az [ALL CLEAR] funkciót.
- 3 Nyomja meg az ENTER gombot.

Hasznos tudnivaló

- A beprogramozott tételeket, fejezeteket vagy műsorszámokat ismételt vagy véletlen sorrendű üzemmódban is lejátszhatja. Programozott lejátszási üzemmódban kövesse az „Ismételt lejátszás” (37. oldal) vagy a „Véletlen sorrendű lejátszás” (38. oldal) lépéseit.

Megjegyzés

- Ez a funkció nem használható a PBC lejátszási programmal ellátott VIDEO CD és Super VCD-lemezeknél.

Lejátszás véletlen sorrendben (Véletlen sorrendű lejátszás) (csak VIDEO CD, Super Audio CD, CD)

A készülék „megkeveri” a lemez műsorszámait, és véletlen sorrendben játssza le azokat. A lejátszási sorrend minden esetben eltér az előző véletlen sorrendű lejátszástól.

- 1 Lejátszás közben nyomja meg a  DISPLAY gombot.

A vezérlőmenü megjelenik.

- 2 A  gombbal válassza ki a [SHUFFLE] ikont, majd nyomja meg az ENTER gombot.

A [SHUFFLE] menü tartalma megjelenik.

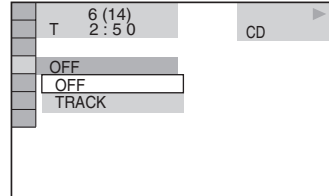

- 3 A  gombbal válassza ki a „megkeverni” kívánt elemeket.

■ VIDEO CD, Super Audio CD vagy CD-lemez lejátszásakor

- [TRACK]: a lemez műsorszámainak véletlen lejátszása.

■ Ha a programozott lejátszás aktív

- [ON]: a készülék „megkeveri” a lemez beprogramozott műsorszámait.

- 4 Nyomja meg az ENTER gombot.

A véletlen sorrendű lejátszás megkezdődik.

Visszakapcsolás normál lejátszásra

Nyomja meg a CLEAR gombot, vagy a 2. lépésben válassza ki az [OFF] beállítást.

A vezérlőmenü kikapcsolása

Nyomja meg ismételten a  DISPLAY gombot mindaddig, míg a vezérlőmenü el nem tűnik.

Hasznos tudnivalók

- A véletlen sorrendű lejátszást állj üzemmódban is bekapcsolhatja. A [SHUFFLE] funkció kiválasztása után nyomja meg a  gombot. A készülék véletlen sorrendű lejátszásra kapcsol.

Megjegyzés

- PBC funkcióval ellátott VIDEO CD és Super VCD-lemezeknél ez a funkció nem használható.

Ismételt lejátszás (ismétlés)

Ismételten lejátszhatja a lemez összes tételét, műsorszámát vagy albumát, illetve egyetlen tételt, fejezetet, műsorszámot vagy albumot. Az ismétlési funkciót a véletlen sorrendű vagy programozott lejátszással is kombinálhatja.

1 Lejátszás közben nyomja meg a  **DISPLAY** gombot.

A vezérlőmenü megjelenik.

2 A  gombbal válassza ki a  [REPEAT] ikont, majd nyomja meg az **ENTER** gombot.

A [REPEAT] menü tartalma megjelenik.

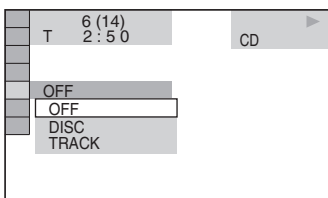

3 A  gombbal válassza ki az ismételni kívánt elemeket.

Az alapértelmezés szerinti beállítást aláhúzással jelöltük.

■ DVD VIDEO vagy DVD-RW lemez lejátszásakor

- [OFF]: az ismételt lejátszás kikapcsolva.
- [DISC]: az összes tétel ismételt lejátszása.
- [TITLE]: a lemez aktuális tételének megismétlése.
- [CHAPTER]: a lemez aktuális fejezetének megismétlése.

■ VIDEO CD, Super Audio CD vagy CD-lemez lejátszásakor

- [OFF]: az ismételt lejátszás kikapcsolva.
- [DISC]: a lemez összes műsorszámának ismételt lejátszása.
- [TRACK]: a lemez aktuális műsorszámának megismétlése.

■ DATA (adat) CD/DATA DVD lejátszásakor

- [OFF]: az ismételt lejátszás kikapcsolva.
- [DISC]: az összes album ismételt lejátszása.

- [ALBUM]: az aktuális album ismételt lejátszása.
- [TRACK] (csak MP3 audio műsorszámok): az aktuális műsorszám megismétlése.
- [FILE] (csak DivX videofájlok): az aktuális fájl megismétlése.

4 Nyomja meg az **ENTER** gombot.

A kiválasztás megtörtént.

Ha normál lejátszásra kíván visszakapcsolni, nyomja meg a **CLEAR** gombot, vagy a 2. lépésben válassza ki az [OFF] beállítást.

A vezérlőmenü kikapcsolása

Nyomja meg ismételten a  **DISPLAY** gombot mindaddig, míg a vezérlőmenü el nem tűnik.

Hasznos tudnivalók

- Az ismételt lejátszást állj üzemmódban is bekapcsolhatja. A [REPEAT] funkció kiválasztása után nyomja meg a  gombot. A készülék ismételt lejátszásra kapcsol.
- A [REPEAT] funkció állapota a REPEAT gombbal egyszerűen ellenőrizhető. A REPEAT gomb minden megnyomásakor a [REPEAT] funkció állapota megváltozik.

Megjegyzések

- PBC funkcióval ellátott VIDEO CD és Super VCD-lemezeknél ez a funkció nem használható.
- Ha olyan DATA (adat) CD-lemezt játszik le, mely MP3 audio műsorszámokat és JPEG képfájlokat egyaránt tartalmaz, de azok lejátszási ideje nem azonos, a hang és a kép lejátszása nem lesz szinkronban.
- Ha a [MODE (MP3, JPEG)] menüpontban az [IMAGE (JPEG)] beállítást választotta ki (45. oldal), a [TRACK] ismétlési mód nem választható ki.

A DVD-menük használata

DVD-V

A DVD-lemezeken lévő filmet vagy zenei anyagot általában több egységre bontják. Ezeket az egységeket tételnek (title) nevezik. Ha olyan DVD-t játszik le, amelyik több tételt tartalmaz, a TOP MENU gomb használatával tud választani közülük.

Ha olyan DVD-t játszik le, amelyik lehetővé teszi a szinkronfelírat és a szinkronhang kiválasztását, akkor használja a MENU gombot.

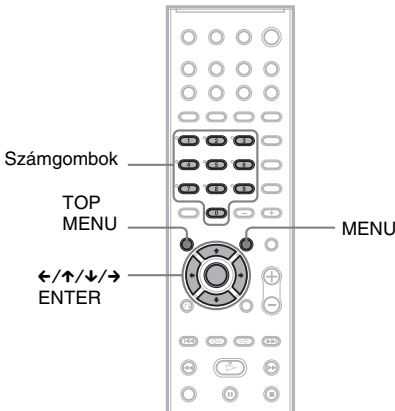

1 Nyomja meg a TOP MENU vagy a MENU gombot.

A tv-képernyőn megjelenik a műsorismertető menü. A menü tartalma lemezről-lemeze változik.

2 A ←/↑/↓/→ gombokkal vagy a számgombokkal válassza ki a lejátszani kívánt tételt.

3 Nyomja meg az ENTER gombot.

Az [ORIGINAL] vagy a [PLAY LIST] funkció kiválasztása DVD-RW lemezen

DVD-RW

Bizonyos típusú DVD-RW lemezeknél VR (videó felvételi) formátumban kétféle műsorszám típus közül lehet választani a lejátszás elindítása előtt: az eredetileg felvett műsorszámok (tételek) ([ORIGINAL]), illetve a szerkesztés céljából a lemeze felvett műsorszámok (tételek) ([PLAY LIST]). Kiválaszthatja a lejátszani kívánt műsorszámok típusát.

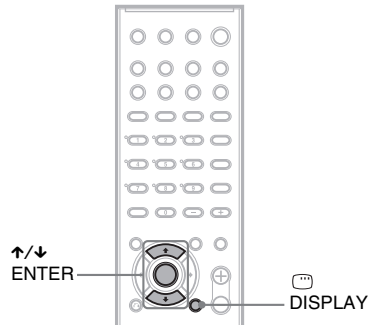

1 Állj üzemmódban nyomja meg a DISPLAY gombot.

A vezérlőmenü megjelenik.

2 A ↑/↓ gombokkal válassza ki az [ORIGINAL/PLAY LIST] ikont, majd nyomja meg az ENTER gombot. Megjelenik az [ORIGINAL/PLAY LIST] választómenü.

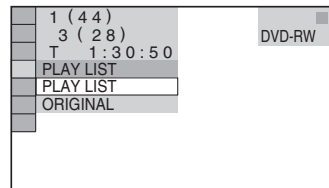

3 A ↑/↓ gombokkal válassza ki a megfelelő beállítást.

- [PLAY LIST]: az [ORIGINAL] tételekből szerkesztés céljára létrehozott tételek lejátszása.
- [ORIGINAL]: az eredeti tételek lejátszása.

4 Nyomja meg az ENTER gombot.

A lejátszási terület kiválasztása Super Audio CD-lemezen

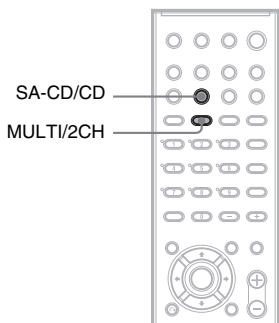

A lejátszási terület kiválasztása kétcsatornás +többcsatornás műsort is tartalmazó Super Audio CD-lemezen

Vannak olyan Super Audio CD-lemezek, melyek kétcsatornás és többcsatornás lejátszási területet (szektor) is tartalmaznak. Kiválaszthatja a lejátszani kívánt területet.

1 Állj üzemmódban nyomja meg a MULTI/2CH gombot.

Az alábbi kijelzés jelenik meg.

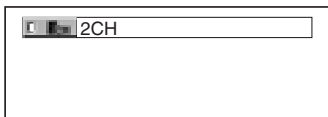

2 Nyomja meg ismételten a MULTI/2CH gombot, és válassza ki a kívánt lejátszási területet.

- [MULTI]: többcsatornás lejátszási terület.
 - [2CH]: kétcsatornás lejátszási terület.
- A többcsatornás terület lejátszása közben az előlapon lévő „MULTI” jelző világít.

Megjegyzés

- Lejátszás közben a lejátszási terület nem választható ki.

A lejátszási réteg kiválasztása hibrid Super Audio CD-lemezen

Lehetnek olyan Super Audio CD-lemezek, melyek egy HD réteget és egy CD réteget tartalmaznak. Kiválaszthatja a lejátszani kívánt réteget.

Állj üzemmódban nyomja meg az SA-CD/CD gombot.

E gomb többszöri megnyomásakor a készülék felváltva a HD rétegre és a CD rétegre ugrik. A CD réteg lejátszása közben az előlapon lévő „CD” jelző világít.

Megjegyzések

- A Super Audio CD-lemezekről bővebben a 8. oldalon olvashat.
- Mindegyik lejátszási mód csupán a kiválasztott rétegen vagy lejátszási területen belül működik.
- Lejátszás közben a lejátszási réteg nem választható ki.
- A CD-réteg kiválasztása után a MULTI/2CH gombbal nem választhatja ki a lejátszási területet.

PBC funkciókkal (2.0 verzió) rendelkező VIDEO CD-lemezek lejátszása

(PBC lejátszás)



Ha PBC funkciókkal rendelkező lemezt játszik le, egyszerűen használható, interaktív műveletekkel (keresés, stb.) vezérelheti a készüléket.

A PBC lejátszás lehetővé teszi a VIDEO CD műsorának interaktív módon, képernyőmenü keresztül történő lejátszását.

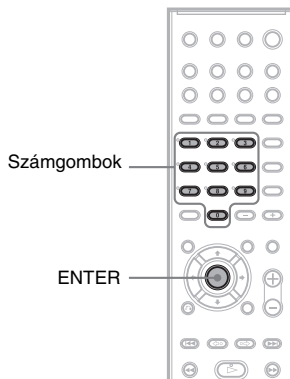

- 1** Indítsa el a PBC funkciókkal rendelkező VIDEO CD-lemez lejátszását.
Megjelenik az interaktív menü.
- 2** Válassza ki a kívánt menüpont számát a számgombokkal.
- 3** Nyomja meg az ENTER gombot.
- 4** Kövesse az interaktív menüben megjelenő utasításokat.
Olvassa el a lemezhez mellékelt tájékoztatót, mert a menü szerkezete VIDEO CD-lemezenként eltérő lehet.





Visszakapcsolás a menüképernyőre

Nyomja meg a  RETURN gombot.

Megjegyzések

- Az aktuális VIDEO CD-lemeztől függően előfordulhat, hogy az interaktív menü nem jelenik meg az 1. lépésben.
- Az aktuális VIDEO CD-lemeztől függően előfordulhat, hogy a lemezhez mellékelt tájékoztatóban a 3. lépésben szereplő [Press ENTER] (Nyomja meg az ENTER gombot) utasítást a [Press SELECT] felirat helyettesíti. Ilyenkor nyomja meg a  gombot.

Hasznos tudnivaló

- A PBC funkció használata nélküli lejátszáshoz állj üzemmódban válassza ki a kívánt műsorszámot a   gombbal vagy a számgombokkal, majd nyomja meg az ENTER vagy a  gombot. A képernyőn a [Play without PBC] (Lejátszás PBC funkciók nélkül) felirat jelenik meg, és a készülék folyamatos lejátszási üzemmódba kapcsol. Állóképek – pl. menüképernyő – nem jeleníthetők meg. Ha szeretne visszakapcsolni PBC lejátszásra, nyomja meg kétszer a  gombot, majd egyszer a  gombot.

Néhány szó az MP3 audio zeneszámokról és a JPEG képfájlokról



Mi is az az MP3/JPEG?

Az MP3 egy olyan szabványos hangtömörítési technológia, mely megfelel az ISO/MPEG előírásoknak. A JPEG a képek tömörítésére szolgáló eljárás neve.

A készülékkel lejátszható lemezekről

MP3 (MPEG1 Audio Layer 3) és JPEG formátumú DATA (adat) CD (CD-ROM/CD-R/CD-RW) lemezeket játszhat le. A készülék csak akkor ismeri fel a műsorszámokat (vagy fájlokat), ha a lemezt az ISO 9660 1-es, 2-es szint szerinti vagy Joliet formátumban vették fel. Lejátszhat többmenetes lemez is. A felvételi formátum részleteit lásd a CD-R/CD-RW felvevő készülék, vagy a felvevő szoftver (nem mellékelt tartozék) kezelési útmutatójában.

Többmenetes lemezek

Ha az első menetben MP3 audio vagy JPEG képfájl található, a későbbi menetekben lévő MP3 audio műsorszámokat vagy JPEG képeket is lejátszza a készülék. Ha az első menetben zenei vagy videó CD formátumban felvett hangfájlok és képfájlok találhatóak, csak az első menet játszható le.

Megjegyzés

- Ez a készülék nem tudja lejátszani a Packet Write formátumú DATA (adat) CD-lemezek bizonyos típusait. Ebben az esetben a lemezre felvett JPEG képeket nem tudja megtekinteni.

A készülékkel lejátszható MP3 audio vagy JPEG képfájlok

A készülék az alábbi műsorszámok és fájlok lejátszására képes:

- „MP3” kiterjesztéssel rendelkező MP3 audio műsorszámok, illetve „JPEG”/„JPG” kiterjesztéssel rendelkező JPEG fájlok.
- a DCF* formátumnak megfelelő JPEG képfájlok.

* „Design rule for Camera File system”: a Japán Elektronikai és Informatótechnológiai Szövetség (JEITA) által előírt, a digitális fényképezőgépekre vonatkozó képszabvány elnevezése.

Megjegyzések

- A készülék minden olyan fájl lejátszik, melynek „MP3”, „JPG” vagy „JPEG” a kiterjesztése, még akkor is, ha az nem MP3

folytatódik

vagy JPEG formátumú. Ilyen esetben azonban olyan hangos zaj keletkezhet, amely a hangsugárzókat károsíthatja.

- Ezzel a rendszerrel nem lehet az MP3PRO formátumú fájlokat lejátszani.

Az MP3 audio műsorszámok és JPEG képfájlok lejátszási sorrendje

A DATA (adat) CD-lemezre felvett MP3 műsorszámok és JPEG képfájlok lejátszási sorrendje a következő.

■ A lemez adatstruktúrája

1. szint 2. szint 3. szint 4. szint 5. szint

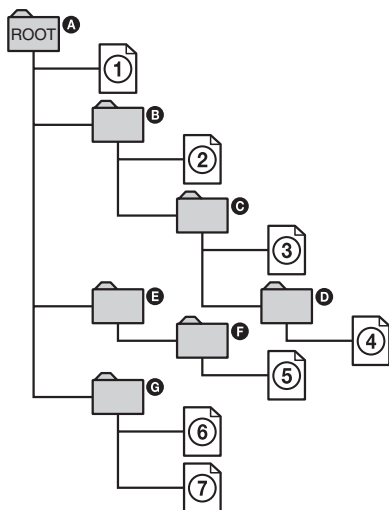

Ha behelyez egy DATA (adat) CD-t és megnyomja a  gombot, a sorszámozott műsorszámokat (vagy fájlokat) a készülék lejátsza ①-től ⑦-ig. Az aktuális albumban lévő almappák/műsorszámok (vagy fájlok) elsőbbséget élveznek a struktúra többi albumával szemben. (Példa: a ④ album a ③ album almappája, ezért a ④-es műsorszám az ⑤-ös előtt kerül lejátszásra.)

Ha megnyomja a MENU gombot, az albumok listája megjelenik (43. oldal), és az albumok az alábbi sorrendbe rendeződnek:

A → B → C → D → F → G. A műsorszámot (vagy fájlt) nem tartalmazó albumok (pl. E) nem jelennek meg a listán.

Hasznos tudnivalók

- Ha műsorszámnevek/fájlnemek elé sorszámozottakat ír (pl. 01, 02, 03 stb.) a lemez műsorszámainak felírásakor, a készülék a számok sorrendjében játssza le a műsorszámokat vagy a fájlokat.
- Mivel a bonyolult fastruktúrával rendelkező lemezek lejátszásának megkezdése hosszabb időt vesz igénybe, javasoljuk, hogy két szintnél bonyolultabb hierarchiát ne hozzon létre.

Megjegyzések

- A DATA (adat) CD-t létrehozó szoftver függvényében előfordulhat, hogy a lejátszási sorrend eltér a fentebb leírttól.
- A fenti lejátszási sorrend módosulhat, ha az egyes albumok több mint 200 albumot és 300 fájlt tartalmaznak.
- A rendszer maximum 200 albumot képes felismerni (a készülék csak az albumokat tartja nyilván, beleértve az MP3 audio műsorszámokat vagy JPEG képeket nem tartalmazó albumokat is). A készülék nem játssza le az első 200 album utáni albumok műsorszámait.
- A lejátszás előkészítése hosszabb időt vehet igénybe, amikor a készülék a következő, vagy egy másik albumra ugrik.
- Lehetnek olyan JPEG fájlok, melyeket ez a készülék nem tud lejátszani.

MP3 audio műsorszámokat és JPEG képeket tartalmazó DATA (adat) CD lejátszása

DATA CD

A DATA (adat) CD (CD-ROM/CD-R/CD-RW) lemezekre felvett MP3 audio műsorszámokat vagy JPEG fájlokat lejátszhatja ezzel a készülékkel.

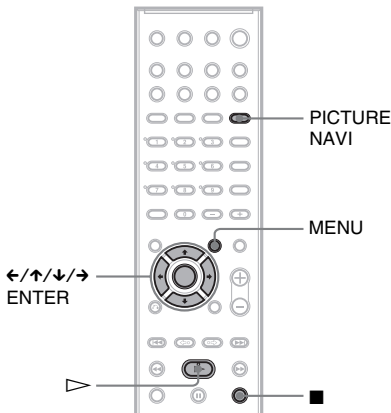

Hasznos tudnivalók

- MP3 audio műsorszámok és JPEG képek lejátszása közben ellenőrizheti a lemez információit (54. oldal).
- MP3 audio műsorszámok és JPEG képek lejátszása közben ismételt lejátszásra kapcsolhat (38. oldal), illetve MP3 audio műsorszámok lejátszása közben használhatja az [AUDIO] menüpontot (58. oldal).

Album kiválasztása

1 Helyezze be a DATA (adat) CD-t.

Megjelenik a DATA (adat) CD-lemezre felvett albumok listája. Az éppen lejátszott album neve kiemelve jelenik meg. A listát a MENU gombbal ki- és bekapcsolhatja.

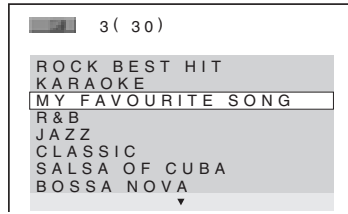

- 2** Válassza ki a kívánt albumot a \uparrow/\downarrow gombbal, és nyomja meg a \triangleright gombot. A lejátszás a kiválasztott album műsorszámaital kezdődik.

A lejátszás leállítása

Nyomja meg a \blacksquare gombot.

A következő vagy az előző MP3 audio műsorszám lejátszása

Nyomja meg a \lll/\ggg gombot. Ha az aktuális album utolsó műsorszámának elérésekor megnyomja a \ggg gombot, a készülék a következő album első műsorszámára ugrik.

Az album első műsorszámának elérésekor azonban a \lll gombbal nem lehet az előző albumra ugrani. Ha az előző albumra szeretne visszalépni, válassza ki azt az album listából.

A következő vagy az előző JPEG kép lejátszása

Nyomja meg a \leftarrow/\rightarrow gombot, ha a vezérlőmenü nem látható a képernyőn. Ha az aktuális album utolsó képének elérésekor megnyomja a \rightarrow gombot, a készülék a következő album első képére ugrik. Az album első képének elérésekor azonban a \leftarrow gombbal nem lehet az előző albumra ugrani. Ha az előző albumra szeretne visszalépni, válassza ki azt az album listából.

A kijelzés kikapcsolása

Nyomja meg a MENU gombot.

MP3 audio műsorszám kiválasztása

- 1** Helyezze be a DATA (adat) CD-t. Megjelenik a DATA (adat) CD-lemezre felvett albumok listája. Az éppen lejátszott album neve kiemelve jelenik meg.

folytatódik

2 Válassza ki a kívánt albumot a \uparrow/\downarrow gombbal és nyomja meg az ENTER gombot.

Megjelenik az albumban lévő műsorszámok listája.

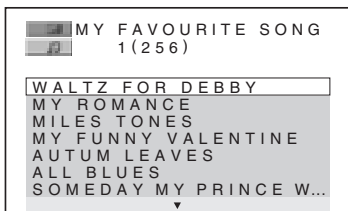

3 Válassza ki a kívánt műsorszámot a \uparrow/\downarrow gombbal és nyomja meg az ENTER gombot.

A kiválasztott műsorszám lejátszása megkezdődik. A műsorszám-listát a MENU gombbal kikapcsolhatja. Ha újból megnyomja a MENU gombot, az album-lista jelenik meg.

A lejátszás leállítása

Nyomja meg a \blacksquare gombot.

A következő vagy az előző MP3 audio műsorszám lejátszása

Nyomja meg a \lll/\ggg gombot. Ha az aktuális album utolsó műsorszámának elérésekor megnyomja a \ggg gombot, a készülék a következő album első műsorszámára ugrik. Az album első műsorszámának elérésekor azonban a \lll gombbal nem lehet az előző albumra ugrani. Ha az előző albumra szeretne visszalépni, válassza ki azt az album listából.

Visszakapcsolás az előző kijelzésre

Nyomja meg a \curvearrowright RETURN gombot.

A kijelzések kikapcsolása

Nyomja meg a MENU gombot.

JPEG képfájl kiválasztása

1 Helyezze be a DATA (adat) CD-t.

Megjelenik a DATA (adat) CD-lemezre felvett albumok listája. Az éppen lejátszott album neve kiemelve jelenik meg.

2 A \uparrow/\downarrow gombbal válasszon egy albumot, és nyomja meg a PICTURE NAVI gombot.

Az albumban lévő képfájlok 16 kisméretű (index) képen jelennek meg.

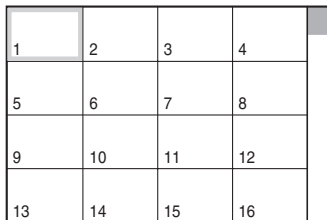

3 Válassza ki a megnézni kívánt képet a $\leftarrow/\uparrow/\downarrow/\rightarrow$ gombokkal és nyomja meg az ENTER gombot.

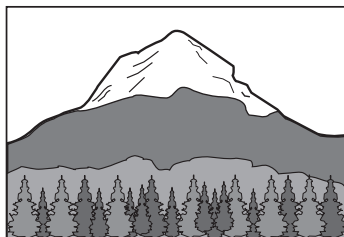

A következő vagy az előző JPEG kép lejátszása

Nyomja meg a \leftarrow/\rightarrow gombot, ha a vezérlőmenü nem látható a képernyőn. Ha az aktuális album utolsó képének elérésekor megnyomja a \rightarrow gombot, a készülék a következő album első képére ugrik. Az album első képének elérésekor azonban a \leftarrow gombbal nem lehet az előző albumra ugrani. Ha az előző albumra szeretne visszalépni, válassza ki azt az album listából.

A JPEG kép elforgatása

A képernyőn látható JPEG képet 90 fokkal elforgathatja. Amíg a kép a képernyőn látható, nyomja meg a \uparrow/\downarrow gombot. A \uparrow gomb minden megnyomásakor a kép 90 fokkal balra fordul. Ha például egyszer megnyomja a \uparrow gombot:

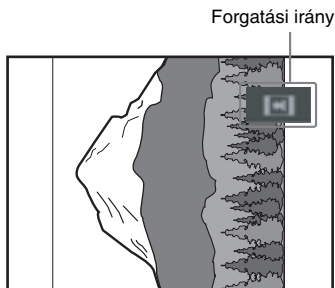

A CLEAR gombbal visszkapcsolhatja a normál nézetre.

Megjegyzések

- Ha az album első képének megjelenítése közben megnyomja a ← gombot, semmi sem történik.
- Ha a ←/→ gombbal a következő vagy az előző képre ugrik, a készülék visszkapcsol normál nézetre („A JPEG kép elforgatása” funkció kikapcsol).
- Ha megnyomja a ↑/↓ gombot, a képbemutató kikapcsol.

A lejátszás leállítása

Nyomja meg a ■ gombot.

Hasznos tudnivalók



- A képernyő jobb oldalán görgetősáv jelenik meg. További képfájlok megjelenítéséhez válassza ki a képernyő legalsó képét, és nyomja meg a ↓ gombot. Ha az előző képernyőre szeretne visszkapcsolni, válassza ki a felső képét, és nyomja meg a ↑ gombot.
- Beállíthatja a JPEG képbemutató időtartamát (46. oldal) és képhatásait (47. oldal).

Hanggal kiegészített diavetítés

DATA CD

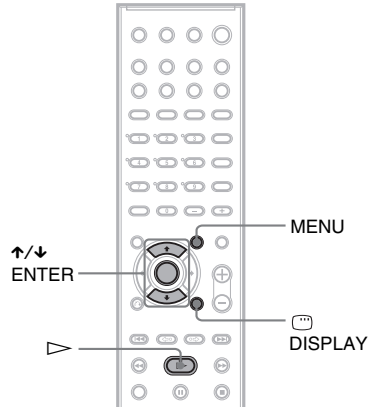
Ha a JPEG képeket és az MP3 műsorszámokat közös albumba helyezi a DATA (adat) CD-n, a diavetítést audio műsorszámokkal kísérheti. A DATA CD lejátszása közben válassza ki az [AUTO] üzemmódot az alábbiak szerint.



- 1** Helyezze be a DATA (adat) CD-t.
- 2** Nyomja meg a  DISPLAY gombot.
A vezérlőmenü megjelenik.
- 3** Válassza ki a  [MODE (MP3, JPEG)] menüpontot a ↑/↓ gombbal és nyomja meg az ENTER gombot.
Megjelenik a [MODE (MP3, JPEG)] menü tartalma.

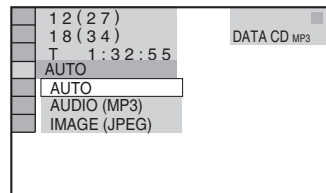

- 4** Válassza ki a kívánt beállítást a ↑/↓ gombbal és nyomja meg az ENTER gombot.
A gyári beállítást aláhúzással jelöltük.

- [AUTO]: Az azonos albumban lévő JPEG képek és MP3 audio műsorszámok lejátszása, diavetítés formájában.
- [AUDIO (MP3)]: Az MP3 audio műsorszámok folyamatos lejátszása.
- [IMAGE (JPEG)]: A JPEG képek lejátszása diavetítésként.

5 Nyomja meg a MENU gombot.

Megjelenik a DATA (adat) CD-re felvett albumok listája.

6 Válassza ki a lejátszani kívánt albumot a \uparrow/\downarrow gombbal, nyomja meg a \triangleright gombot.

A hangos diavetítés megkezdődik.

A MENU gombbal az album-lista ki- és bekapcsolható.

Hasznos tudnivalók

- Beállíthatja a JPEG képbemutató időtartamát (46. oldal) és képhatásait (47. oldal).
- Ha a teljes képbemutató alatt ugyanazt a műsorszámot szeretné hallani, használja az ismétlési funkciót (38. oldal).
- Ha az [AUTO] beállítást választja ki, a rendszer minden albumban maximum 300 MP3 és 300 JPEG fájlt tud felismerni. Ha az [AUDIO (MP3)] vagy az [IMAGE (JPEG)] beállítást választja ki, a rendszer minden albumban maximum 600 MP3 vagy 600 JPEG fájlt tud felismerni. A kiválasztott üzemmódtól függetlenül, a készülék maximum 200 albumot képes nyilvántartani.

Megjegyzések

- Ez a funkció nem használható, ha az MP3 műsorszámok és a JPEG képek nem ugyanabban az albumban találhatók.
- Ha a JPEG képfájl lejátszási ideje hosszabb, mint az MP3 audio műsorszámé, a képbemutató hang nélkül folytatódik.
- Ha az MP3 audio műsorszám lejátszási ideje hosszabb, mint a JPEG képfájlé, a műsorszám lejátszása kép nélkül folytatódik.
- Ha a lemezen nincsenek MP3 audio műsorszámok és JPEG képfájlok, a [No audio data] és a [No image data] üzenet jelenik meg.
- Ha egy csak MP3 audio műsorszámokat tartalmazó lemeznél az [IMAGE (JPEG)], illetve a csak JPEG képfájlokot tartalmazó lemeznél az [AUDIO (MP3)] beállítást választja ki a [MODE (MP3, JPEG)] menüpontban, előfordulhat, hogy a [MODE (MP3, JPEG)] menüpont beállítását nem tudja módosítani.
- [AUDIO (MP3)] beállítás esetén a PICTURE NAVI funkció nem működik.

- Ha nagyméretű MP3 műsorszámot és JPEG képet játszik le egyszerre, hangkiesés fordulhat elő. Javasoljuk, hogy 128 kbps-os vagy ennél kisebb bitsebességű MP3 állományokat hozzon létre. Ha még ekkor is hangkiesés tapasztalható, csökkentse a JPEG fájl méretét.

A diavetítés időtartamának beállítása

(csak JPEG)

JPEG képekből összeállított diavetítésnél beállíthatja az egyes képek vetítési idejét.

1 Nyomja meg kétszer a ☺ DISPLAY gombot.

A JPEG képek vezérlőmenüje megjelenik.

2 Válassza ki az ☺ [INTERVAL] menüpontot a \uparrow/\downarrow gombbal, majd nyomja meg az ENTER gombot.

Megjelenik az [INTERVAL] menü tartalma.

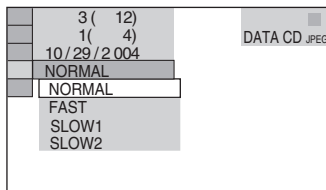

3 Válassza ki a megfelelő beállítást a \uparrow/\downarrow gombbal.

A gyári beállítást aláhúzás jelöli.

- [NORMAL]: A vetítési időtartam 6–9 másodperc. (A négy millió pixeles vagy annál nagyobb felbontású képek esetén az időtartam növekszik.)
- [FAST]: A vetítési időtartam rövidebb, mint a [NORMAL] beállítás esetén.
- [SLOW1]: A vetítési időtartam hosszabb, mint a [NORMAL] beállítás esetén.
- [SLOW2]: A vetítési időtartam hosszabb, mint a [SLOW1] beállítás esetén.

4 Nyomja meg az ENTER gombot.

A beállítás érvénybe lép.

Megjegyzés

- Lehetnek olyan JPEG fájlok, melyek megjelenítési ideje hosszabb a többinél, ezért a vetítési idő meghaladhatja az Ön által kiválasztott értéket. Különösen a progresszív tömörítésű JPEG fájlok vagy a 3 000 000 pixelnél nagyobb JPEG fájlok esetén fordul elő.

Képhatás beállítása a diavetítéshez

(csak JPEG)

JPEG képlejátszás közben kiválaszthatja azt a képhatást, mely szerint a képek megjelennek a diavetítés folyamán.

1 Nyomja meg kétszer a DISPLAY gombot.

A JPEG képek vezérlőmenüje megjelenik.

2 Válassza ki az [EFFECT] menüpontot a gombbal és nyomja meg az ENTER gombot.

Megjelenik az [EFFECT] menü tartalma.

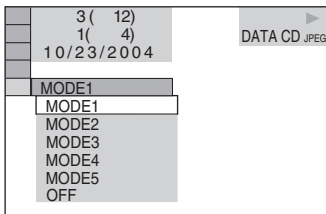

3 Válassza ki a megfelelő beállítást a gombbal.

A gyári beállítást aláhúzás jelöli.

- [MODE1]: A kép felülről beúszva jelenik meg.
- [MODE2]: A kép balról jobbra beúszva jelenik meg.
- [MODE3]: A kép a képernyő közepéről kinyílván jelenik meg.
- [MODE4]: A képek a fenti három képhatás véletlenszerű váltogatásával jelennek meg.
- [MODE5]: A következő kép az előző kép fölé úszik.
- [OFF]: A funkció kikapcsolva.

4 Nyomja meg az ENTER gombot.

A kiválasztott hatás érvénybe lép.

DivX[®] videók lejátszása

DATA CD DATA DVD

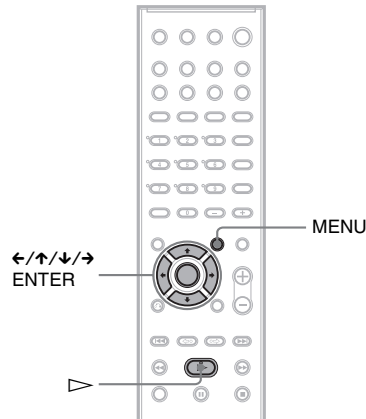

Lemezek lejátszása

Néhány szó a DivX videofájlokról

A DivX[®] egy videofájl tömörítési technológia, melyet a DivXNetworks, Inc. dolgozott ki. Ez a termék egy hivatalos, DivX[®] által jóváhagyott készülék.

Ezzel a készülékkel lejátszhatja a DivX videofájlokat tartalmazó DATA (adat) CD-ket és DATA DVD-ket.

Ezzel a készülékkel az alábbi DATA (adat) CD-ket és DATA DVD-ket lehet lejátszani

A DATA (adat) CD-k (CD-ROM/CD-R/CD-RW), illetve DATA DVD-k (DVD-R/DVD-RW/DVD+R/DVD+RW) lejátszására az alábbi korlátozások érvényesek (erre a készülékre vonatkoztatva):

- Az MP3 audio zeneszámokat, JPEG képfájlokat és DivX videofájlokat egyaránt tartalmazó DATA CD-lemezek esetében a készülék csak a DivX videofájlokat játssza le.
- DATA DVD-lemezek esetében a készülék csak a DivX videofájlokat játssza le.
Semmilyen más adatot – pl. MP3 audio vagy JPEG képfájl – nem játszik le a készülék.
Ez a rendszer azonban csak az ISO 9660 1-es szint/2-es szint vagy Joliet logikai formátumú

olytatódik

DATA CD-lemezeket, illetve az Universal Disk Format (UDF) szabványnak megfelelő DATA DVD-lemezeket képes lejátszani.

Lejátszhatók a többmenetes DATA CD-lemezek is (41. oldal), de a többmenetes DATA DVD-lemezeket nem lehet lejátszani ezzel a készülékkel.

A felvételi formátum részleteit lásd a lemez meghajtó és a felvevő szoftver (nem mellékelt tartozék) kezelési útmutatójában.

A DATA CD-k vagy DATA DVD-k lejátszási sorrendjéről

Lásd „Az MP3 audio műsorszámok és JPEG képfájlok lejátszási sorrendje” című fejezetet (42. oldal). A DivX videofájl létrehozó szoftver beállításaitól függően, illetve ha az egyes albumok több mint 200 albumot és 600 DivX videofájl tartalmaznak, a lejátszási sorrend eltérhet a szokásostól.

Megjegyzés

- Ez a készülék nem tudja lejátszani a Packet Write formátumú DATA (adat) CD/DATA DVD-lemezek bizonyos típusait.

A készülék az alábbi típusú DivX videofájlokat képes lejátszani

Ez a rendszer olyan adatfájlokat képes lejátszani, melyeket DivX formátumban vettek fel, és „.AVI” vagy „.DIVX” kiterjesztéssel rendelkeznek. Ez a készülék nem játssza le az „.AVI” vagy „.DIVX” kiterjesztésű fájlokat, ha azokat nem DivX formátumban rögzítették.

Hasznos tudnivaló

- Az ezzel a készülékkel lejátszható MP3 audio és JPEG képfájlokat lásd „A készülékkel lejátszható lemezekről” című fejezetben (41. oldal).

Megjegyzések

- Elképzelhető, hogy a készülék nem játssza le azokat a DivX fájlokat, melyeket kettő vagy több DivX videofájl kombinálásával állítottak elő.
- Ez a készülék nem képes lejátszani azokat a DivX videofájlokat, melyek mérete nagyobb mint 720 (szélesség) × 576 (magasság), illetve 2 GB.
- Lehetnek olyan DivX videofájlok, melyek lejátszásakor kép- vagy hanghiba fordul elő.
- Lehetnek olyan, 3 óránál hosszabb DivX videofájlok, melyeket ez a készülék nem képes lejátszani.

DivX videofájlok lejátszása

Ezzel a készülékkel lejátszhatja a DATA (adat) CD-re (CD-ROM/CD-R/CD-RW), illetve DATA DVD-re (DVD-R/DVD-RW/DVD+R/DVD+RW) felvett DivX videofájlokat.

Hasznos tudnivaló

- DivX videofájl lejátszása közben ellenőrizheti lemezinformációkat (54. oldal).

Megjegyzések

- Ha a DATA DVD-lemezen nincs DivX videofájl, egy üzenet jelenik meg, mely arra figyelmeztet, hogy a lemez nem lehet lejátszani.
- Lehetnek olyan DivX videofájlok, melyek lejátszásakor a kép kimerevedik vagy gyenge minőségű. Ilyen esetben javasoljuk, hogy kisebb bitmennyiséggel hozza létre a fájlt. Ha a hang továbbra is zajos, az MP3 hangformátum alkalmazása javasolt. Felhívjuk a figyelmét, hogy ez a rendszer nem alkalmas WMA (Windows Media Audio) formátumú hang lejátszására.
- A DivX videofájl tömörítési technológiájának sajátosságai miatt a kép bizonyos késéssel jelenik meg a **gomb** megnyomását követően.
- Lehetnek olyan DivX videofájlok, melyeknél a képernyőn megjelenő kép, és a hang nincsen szinkronban.

Album kiválasztása

1 Nyomja meg a MENU gombot.

Megjelenik a lemezre felvett albumok listája. Csak a DivX videofájlokat tartalmazó albumok jelennek meg.

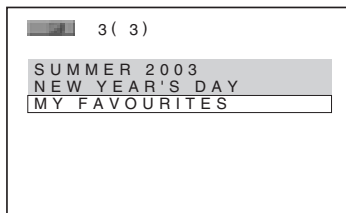

2 Válassza ki a kívánt albumot a **↑/↓** gombbal.

3 Nyomja meg a **▷** gombot.

A lejátszás a kiválasztott album fájljával kezdődik. A DivX videofájl kiválasztását lásd a „DivX videofájl kiválasztása” című fejezetben (49. oldal).

A lejátszás leállítása

Nyomja meg a **■** gombot.

Ugrás a következő vagy az előző oldalra

Nyomja meg a **↔** gombot.

A kijelzés kikapcsolása

Nyomja meg a MENU gombot.

DivX videofájl kiválasztása

- 1 Az „Album kiválasztása” című fejezet 2. lépése után nyomja meg az ENTER gombot.

Megjelenik az albumban lévő fájlok listája.

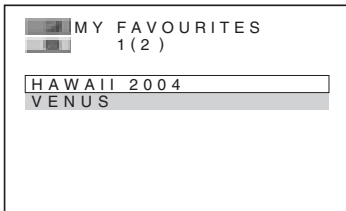

- 2 Válassza ki a kívánt fájlt a **↑/↓** gombbal és nyomja meg az ENTER gombot.

A kiválasztott fájl lejátszása megkezdődik.

A lejátszás leállítása

Nyomja meg a **■** gombot.

Ugrás a következő vagy az előző oldalra

Nyomja meg a **↔** gombot.

Visszakapcsolás az előző kijelzésre

Nyomja meg a **↶** RETURN gombot.

Ugrás a következő vagy az előző DivX videofájltra, a fenti lista megjelenítése nélkül

A **◀▶** gombbal az album előző vagy következő DivX videofájljára ugorhat.

Ha az aktuális album utolsó fájljának lejátszása közben megnyomja a **▶▶** gombot, a készülék a következő album első fájljára ugrik. Az album első fájljának lejátszása közben azonban a **◀◀** gombbal nem lehet az előző albumra ugrani. Ha az előző albumra szeretne visszalépni, válassza ki azt az album listából.

Hasznos tudnivaló

- Ha a lejátszási szám korlátozott, a DivX videofájl csak meghatározott számú alkalommal lehet lejátszani. Az alábbi esetmenyek egy-egy lejátszási alkalomnak számítanak:
 - Ha a rendszert kikapcsolja.
 - Ha a lemeztartó fiókot kinyitja.
 - Ha egy másik fájlt lejátszik.

A kép és a hang közötti késés korrigálása

(A/V SYNC)



Ha a kép késik a hanghoz képest, ezzel a funkcióval szinkronba hozhatja a képet és a hangot.

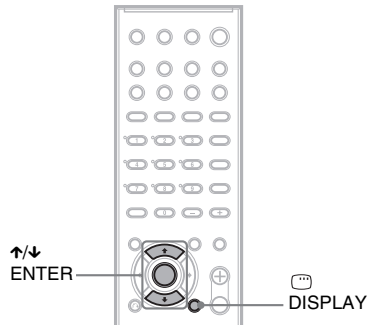

- 1 Állj üzemmódban nyomja meg a **☺** DISPLAY gombot.
A vezérlőmenü megjelenik.
- 2 A **↑/↓** gombokkal válassza ki az **▶▶** [A/V SYNC] ikont, majd nyomja meg az ENTER gombot.
Megjelenik az [A/V SYNC] választómenü.

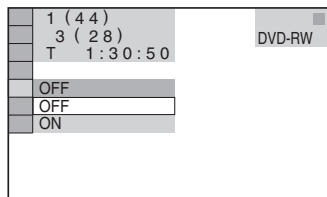

- 3 A **↑/↓** gombokkal válassza ki a megfelelő beállítást.
 - [OFF]: nincs korrigálás.
 - [ON]: a kép és a hang közötti késés korrigálása.

Megjegyzés

- A bemenőjel formátumától függően elképzelhető, hogy a fenti funkció hatása nem érvényesül.

Keresési lehetőségek

(pásztázás, lassítás, képenkénti lejátszás)



A kép figyelése közben a kívánt részletet többféle sebességgel keresheti a lemezen.

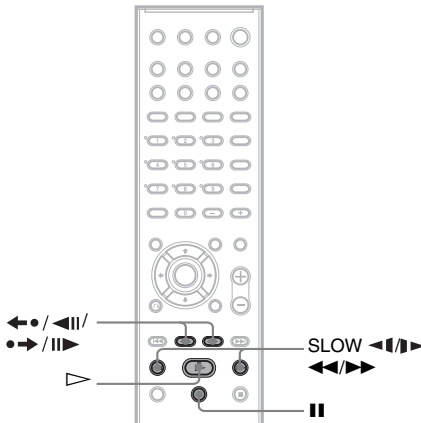

Megjegyzés

- A lejátszani kívánt DVD/VIDEO CD-lemez típusától függően egyes funkciók nem működhetnek.

A kívánt jelenet megkeresése gyorsított lejátszással előre vagy hátra (pásztázás) (JPEG kivételével)

A lemez lejátszása közben nyomja meg a **◀◀◀◀** vagy a **▶▶▶▶** gombot. A keresett részlet megtalálása után a **▷** gombbal kapcsolhat vissza normál lejátszásra. Gyorskeresés közben a **◀◀◀◀** vagy a **▶▶▶▶** gomb többszöri megnyomásakor a lejátszás sebessége változik. Az említett gomb többszöri megnyomásakor az alábbi kijelzések jelennek meg. A tényleges sebesség lemezenként különböző lehet.

Normál lejátszási irány

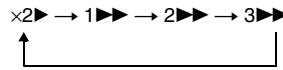

3▶▶▶▶ (csak DVD VIDEO/DVD-RW/DivX videó/VIDEO CD)

x2▶▶▶▶ (csak DVD VIDEO/Super Audio CD/CD)

Ellentétes lejátszási irány

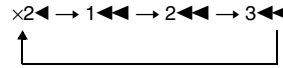

3◀◀◀◀ (csak DVD VIDEO/DVD-RW/DivX videó/VIDEO CD)

x2◀◀◀◀ (csak DVD VIDEO)

A „x2▶▶▶▶”/„x2◀◀◀◀” lejátszási sebesség mintegy kétszer gyorsabb, mint a normál sebesség. A „3▶▶▶▶”/„3◀◀◀◀” lejátszási sebesség gyorsabb, mint a „2▶▶▶▶”/„2◀◀◀◀”, illetve a „2▶▶▶▶”/„2◀◀◀◀” lejátszási sebesség gyorsabb, mint az „1▶▶▶▶”/„1◀◀◀◀”.

A kívánt jelenet megkeresése lassított lejátszással (lassítás)

(csak DVD, DVD-RW, DivX videó, VIDEO CD)

Szünet üzemmódban nyomja meg a **◀◀◀◀** vagy a **▶▶▶▶** gombot. A keresett részlet megtalálása után a **▷** gombbal kapcsolhat vissza normál lejátszásra. Lassítás közben a **◀◀◀◀** vagy a **▶▶▶▶** gomb többszöri megnyomásakor a lejátszás sebessége változik. Két sebesség közül választhat. Az említett gomb többszöri megnyomásakor az alábbi kijelzések jelennek meg:

Normál lejátszási irány

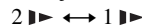

Ellentétes lejátszási irány (csak DVD VIDEO)

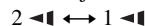

A „2 ▶▶”/„2 ◀◀” lejátszási sebesség lassabb, mint az „1 ▶▶”/„1 ◀◀”.

Képenkénti lejátszás (képléptetés)

(Super Audio CD, CD és JPEG kivételével)

Szünet üzemmódban a **▶▶/||▶** (léptetés) gombbal a következő képkockára ugorhat. Nyomja meg a **◀◀/◀||** (léptetés) gombot, ha az előző képkockára kíván ugrani (csak DVD VIDEO/DVD-RW-nél). A **▷** gombbal visszakapcsolhat normál lejátszásra.

Megjegyzések

- VR formátumban felvett DVD-RW lemezen nem lehet állóképet keresni.
- DATA (adat) CD-lemezek esetében ez a funkció csak a DivX videofájlokhoz használható.

Tétel/fejezet/ műsorszám/jelenet stb. keresése



A DVD-lemezen kereshet tétel vagy fejezet alapján, a VIDEO CD/Super Audio CD/CD/DATA (adat) CD/DATA DVD-lemezen műsorszám, index vagy jelenet alapján. Mivel a lemez minden tétele és műsorszáma egyedi sorszámmal van azonosítva, a kívánt tétel vagy műsorszám a megfelelő sorszám beírásával is kiválasztható. Lehetőség van az időkód alapján történő keresésre is.

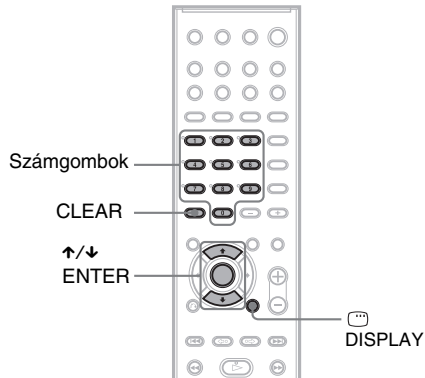

- 1** Nyomja meg a **DISPLAY** gombot. (JPEG képfájlokat tartalmazó DATA (adat) CD lejátszása közben nyomja meg kétszer a **DISPLAY** gombot.)

A vezérlőmenü megjelenik.

- 2** A **↑/↓** gombbal válassza ki a kívánt keresési módot.

■ **DVD VIDEO/DVD-RW lejátszása közben**

- [TITLE] (tétel)
- [CHAPTER] (fejezet)
- [TIME/TEXT] (idő/szöveg)

Ha az időkód beírásával szeretne egy jelenetet megkeresni, válassza ki az idő/szöveg ([TIME/TEXT]) szerinti keresést.

■ VIDEO CD/Super VCD lejátszása közben (PBC funkció nélkül)

 [TRACK] (műsorszám)

 [INDEX] (index)

■ VIDEO CD/Super VCD-lemez PBC lejátszása közben

 [SCENE] (jelenet)

■ Super Audio CD lejátszása közben

 [TRACK] (műsorszám)

 [INDEX] (index)

■ CD lejátszása közben

 [TRACK] (műsorszám)

■ DATA (adat) CD (MP3 audio) lejátszása közben

 [ALBUM] (album)

 [TRACK] (műsorszám)

■ DATA (adat) CD (JPEG képájl) lejátszása közben

 [ALBUM] (album)

 [FILE] (fájl)

■ DivX videofájl lejátszása közben

 [ALBUM] (album)

 [FILE] (fájl)

Példa: ha a  [CHAPTER] (fejezet) keresési módot választja.

A [**(**)] kijelzés jelenik meg (a ** számokat jelent).

A zárójelben lévő szám a tételek, fejezetek, műsorszámok, indexek vagy jelenetek összes számát jelenti.



3 Nyomja meg az ENTER gombot.

A [**(**)] helyett a [--(**)] kijelzés jelenik meg.

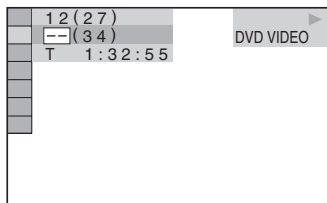

4 A / gombbal vagy a számgombokkal válassza ki a keresett tétel, fejezet, műsorszám, index, jelenet stb. számát.

Ha hibázik

A CLEAR gombbal törölje a beírt számot és válassza ki a megfelelő számjegyet.

5 Nyomja meg az ENTER gombot.

A készülék a kiválasztott számmal indítja a lejátszást.

Jelenet keresése az időköz segítségével (csak DVD VIDEO)

1 A 2. lépésben válassza ki a [TIME/TEXT] keresési módot.

A [T **: **: **] (a jelenlegi tétel lejátszási ideje) kerül kiválasztásra.

2 Nyomja meg az ENTER gombot.

A [T **: **: **] helyett a [T --: --: --] kijelzés jelenik meg.

3 A számgombokkal írja be a megfelelő időközöt, majd nyomja meg az ENTER gombot.

Ha például a lemez 2 óra 10 perc 20 másodpercnyi műsora utáni részletet keres, írja be a [2:10:20] időközöt.

Hasznos tudnivaló

- A vezérlőmenü kikapcsolt állapotában a kívánt fejezetet (DVD VIDEO/DVD-RW), műsorszámot (Super Audio CD/CD) vagy fájlt (DATA (adat) CD (DivX videó)/DATA DVD) a megfelelő számgombok és az ENTER gomb megnyomásával is kiválaszthatja.

Megjegyzések

- DVD+RW lemezen nem lehet az időköz beírásával keresni.
- A megjelenített tétel, fejezet vagy műsorszám sorszáma megegyezik a lemezen lévő tétel, fejezet vagy műsorszám sorszámmal.

Jelenetek keresése

(Navigációs képernyő)



A képernyő 9 részre (index képernyőkre) történő felosztásával gyorsan és egyszerűen megkeresheti a kívánt jelenetet.

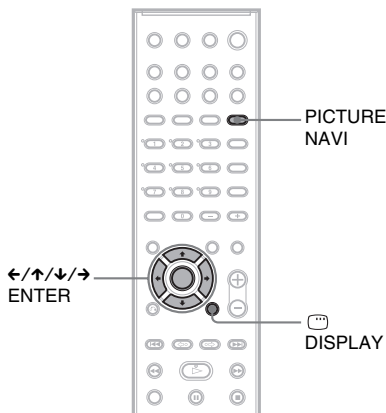

1 Lejátszás közben nyomja meg a PICTURE NAVI gombot.

Az alábbi képernyő jelenik meg.

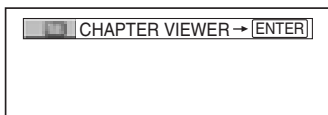

2 A PICTURE NAVI gomb megfelelő számú megnyomásával válassza ki a kívánt funkciót.

- [TITLE VIEWER] (csak DVD VIDEO): a tételek első jelenetét mutatja be.
- [CHAPTER VIEWER] (csak DVD VIDEO): a fejezetek első jelenetét mutatja be.
- [TRACK VIEWER] (csak VIDEO CD/ Super VCD): a műsorszámok első jelenetét mutatja be.

3 Nyomja meg az ENTER gombot.

A tételek, fejezetek vagy műsorszámok első jelenete a következő elrendezésű képernyőn jelenik meg.

1	2	3
4	5	6
7	8	9

4 A ←/↑/↓/→ gombokkal válassza ki a kívánt fejezetet, tételt vagy műsorszámot és nyomja meg az ENTER gombot.

A kiválasztott jelenet lejátszása megkezdődik.

Visszakapcsolás normál lejátszásra a kiválasztási művelet közben

Nyomja meg a RETURN vagy a DISPLAY gombot.

Hasznos tudnivaló

- Ha több mint 9 tétel, fejezet vagy műsorszám van a lemezen, a képernyő jobb alsó részén a ▼ szimbólum jelenik meg. A többi tétel, fejezet vagy műsorszám megjelenítéséhez válassza ki az alsó jeleneteket és nyomja meg a ↓ gombot. Ha az előző jelenetre kíván visszakapcsolni, válassza ki a felső jeleneteket és nyomja meg a ↑ gombot.

Megjegyzés

- A lejátszott lemeztől függően előfordulhat, hogy egyes elemek nem választhatók ki.

A lemez információinak ellenőrzése

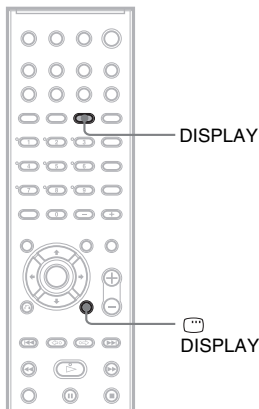

A lejátszásból eltelt vagy hátralévő idő ellenőrzése a kijelzőn

Az előlap kijelzőjén megjelenő kijelzések segítségével ellenőrizhetők a lemezre vonatkozó információk, pl. a hátralévő lejátszási idő, vagy a tételek száma a DVD-lemezen, illetve a műsorszámok száma a Super Audio CD, VIDEO CD, CD vagy MP3 lemezen, továbbá a DivX videofájl neve (94. oldal).

Nyomja meg a DISPLAY gombot.

Ha lejátszás közben többször megnyomja a DISPLAY gombot, a kijelzett információk a következő ábrának megfelelően változnak.

DVD-VIDEO vagy DVD-RW lemez lejátszása közben

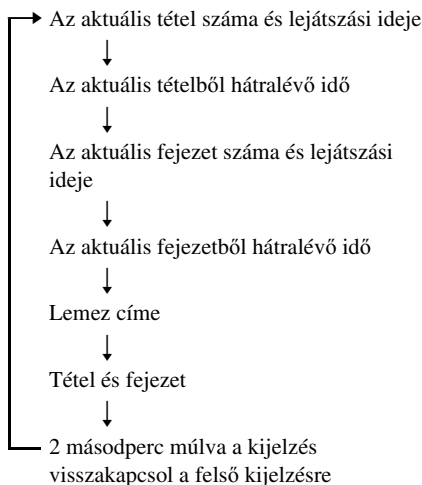

DATA (adat) CD (DivX videó) vagy DATA DVD (DivX videó) lejátszása közben

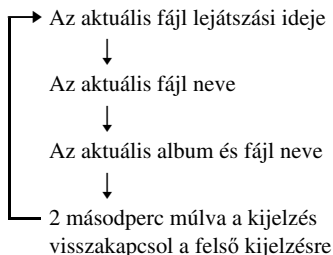

VIDEO CD (PBC funkciók nélkül), Super Audio CD vagy CD-lemez lejátszása közben

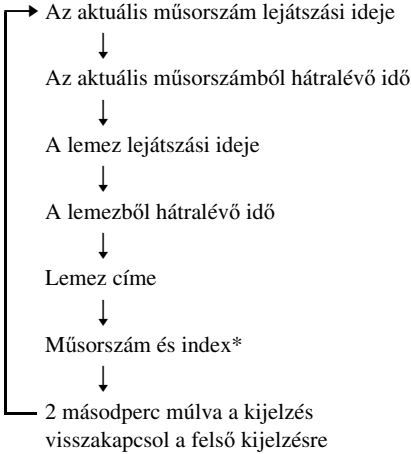

* CD kivételével.

MP3 lejátszás közben

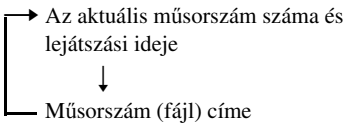

Hasznos tudnivalók

- Ha PBC funkcióval ellátott VIDEO CD-lemezt játszik le, a lejátszási idő jelenik meg.
- Ha PBC funkciók nélküli VIDEO CD-lemezt játszik le, a lemezcím után a műsorszám száma és az indexszám jelenik meg.
- Az idő- és a szöveges információkat a vezérlőmenü segítségével is ellenőrizheti.

Megjegyzések

- Ha a lemez nem tartalmaz szöveges információt, a lemezcím vagy a műsorszám (fájl) neve helyett a „NO TEXT” jelenik meg.
- A rendszer csak az első szintű DVD/CD-text információkat (pl. a lemez neve vagy előadója) képes megjeleníteni.
- Ha az MP3 műsorszám címe nem jeleníthető meg, a „*” jelenik meg a kijelzőn.
- A szöveg típusától függően előfordulhat, hogy a lemezcím vagy a műsorszámnév nem jelenik meg.
- Az MP3 audio műsorszámok és a DivX videofájl lejátszási ideje esetenként pontatlan lehet.
- Ha csak JPEG képfájlokot tartalmazó lemezt játszik le, a „JPEG” vagy a „NO AUDIO” üzenet jelenik meg.

- Ha csak MP3 műsorszámokat tartalmazó lemezt játszik le, a „NO IMAGE” üzenet jelenik meg.

Az állomásnév és a vételi frekvencia kijelzése

Ha a készülék „TUNER AM” vagy „TUNER FM” üzemmódban működik, az előlapon ellenőrizheti a vételi frekvenciát.

Nyomja meg a DISPLAY gombot.

Ha többször megnyomja a DISPLAY gombot, a kijelzett információk a következő ábrának megfelelően változnak.

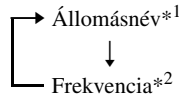

*1 Csak akkor jelenik meg, ha a rádióállomást elnevezte (73. oldal).

*2 Több másodperc után visszakapcsol az eredeti kijelzésre.

A lejátszási idő és a hátralévő idő ellenőrzése

Az alábbi művelettel ellenőrizheti az aktuális tétel, fejezet vagy műsorszám lejátszási idejét, illetve a lejátszásból hátralévő időt, továbbá a lemezből eltelt vagy hátralévő műsoridőt. Hasonló módon ellenőrizheti a DVD-text információkat vagy MP3 esetén a mappanevet/ fájlnevet mezőt is.

1 Nyomja meg a DISPLAY gombot lejátszás közben.

A vezérlőmenü meg jelenik.

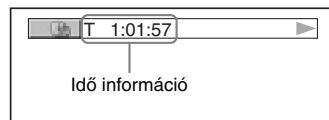

2 A DISPLAY gomb ismételt megnyomásával válassza ki az idő információkat.

A kijelzés módja és a kiválasztható idő-fajta az éppen lejátszott lemeztől függ.

■ DVD-VIDEO vagy DVD-RW lemez lejátszása közben

- T **:**:**

Az aktuális tételből eltelt idő.

- T _**:**:**

Az aktuális tételből hátralévő idő.

- C **:**:**

Az aktuális fejezetből eltelt idő.

- C _**:**:**

Az aktuális fejezetből hátralévő idő.

■ VIDEO CD-lemez lejátszása közben (PBC funkciókkal)

- **:**:**

Az aktuális jelenetből eltelt idő.

■ VIDEO CD (PBC funkciók nélkül), Super Audio CD vagy CD-lemez lejátszása közben

- T **:**:**

Az aktuális műsorszámból eltelt idő.

- T _**:**:**

Az aktuális műsorszámból hátralévő idő.

- D **:**:**

Az aktuális lemezből eltelt idő.

- D _**:**:**

Az aktuális lemezből hátralévő idő.

■ DATA (adat) CD (MP3 audio) lejátszás közben

- T **:**:**

Az aktuális műsorszámból eltelt idő.

■ DATA (adat) CD (DivX videó)/DATA DVD (DivX videó) lejátszás közben

- **:**:**

Az aktuális fájlból eltelt idő.

Megjegyzések

- Csak az ábécé betűi, és számok jeleníthetők meg.
- A lejátszott lemez típusától függően a rendszer csak korlátozott számú karakter megjelenítésére képes. A lejátszott lemez függvényében előfordulhat, hogy a készülék nem jeleníti meg az összes karaktert.

A lemez lejátszási információinak ellenőrzése

A DVD/Super Audio CD/CD-text ellenőrzése

A 2. lépésben nyomja meg többször a DISPLAY gombot a DVD/Super Audio CD/CD-lemezeze felvett szöveges információk megjelenítéséhez. A DVD/Super Audio CD/CD-text csak akkor jelenik meg, ha van ilyen szöveg a lemezen. A szöveg nem módosítható. Ha a lemez nem tartalmaz szöveget, a „NO TEXT” felirat jelenik meg.

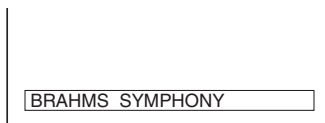

A szöveges információk ellenőrzése DATA (adat) CD (MP3 audio/DivX videó)/DATA DVD (DivX videó) lemezen

DATA (adat) CD-lemezeze felvett MP3 audio műsorszám, illetve DATA CD/DATA DVD-re felvett DivX videofájl lejátszása közben nyomja meg a DISPLAY gombot, ha a tv-képernyőn szeretné ellenőrizni a műsorszám/album/fájl címet, vagy a bitmennyiséget (az aktuális audio műsorszám másodpercenkénti adatmennyisége).



* Akkor jelenik meg, ha:

- DATA (adat) CD-re felvett MP3 audio műsorszámot játszik le.
- DATA (adat) CD/DATA DVD-re felvett olyan DivX videofájlt játszik le, mely MP3 audio formátumú hangot tartalmaz.

A dátum ellenőrzése

(csak JPEG)

Ha a JPEG képfájl Exif* mezőt is tartalmaz, a képfájl lejátszása közben ellenőrizheti a felvételi dátumot.

Lejátszás közben nyomja meg kétszer a  DISPLAY gombot.

A vezérlőmenü megjelenik.

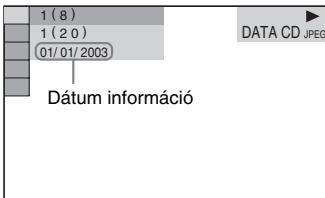

* Az „Exchangable Image File Format” (csereszabatos képfájl formátum) a digitális fényképfomátum egyik szabványa, melyet a Japan Electronics & Information Technology Industries Association (JEITA) definiált.

Hasznos tudnivaló

- A dátum kijelzése: [DD/MM/YYYY].
DD: nap
MM: hónap
YYYY: év

Megjegyzés

- Ha a lemezen nincs dátum információ, vagy az információ sérült, a felvételi dátum nem jeleníthető meg.

A hang beállítása

A műsor hangjának kiválasztása



Ha a DVD VIDEO vagy a DATA (adat) CD/ DATA DVD (DivX videofájlokkal) lemezen többféle hangformátum is található (PCM, Dolby Digital, MPEG audio vagy DTS), lejátszás közben kiválaszthatja a kívánt hangformátumot. Ha többnyelvű DVD VIDEO lemezt játszik le, kiválaszthatja a kívánt nyelvet. Ha CD, DATA (adat) CD vagy VIDEO CD-lemezt játszik le, kiválaszthatja a jobb vagy a bal hangcsatornát, és a kiválasztott csatorna műsorát lejátszhatja a csatlakoztatott bal és jobb hangszugárzón keresztül. Tegyük fel például, hogy egy lemezen a jobb csatorna tartalmazza az énekhangot (vokált), a bal csatorna pedig a hangszeres zenét. Ha Ön csak a hangszeres zenét kívánja meghallgatni, kapcsoljon a bal csatornára, és a készülék mindkét hangszugárzón keresztül csak az instrumentális műsort sugározza.

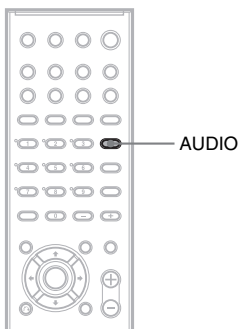

1 Lejátszás közben nyomja meg az AUDIO gombot.

Az alábbi képernyő jelenik meg.

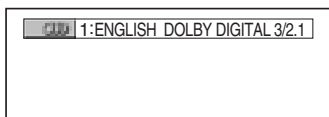

2 Az AUDIO gomb ismételt megnyomásával válassza ki a kívánt audio jelet.

■ DVD VIDEO lejátszása közben

A kiválasztható nyelvek a DVD VIDEO lemeztől függően változnak.

Ha egy 4 számjegyű kód jelenik meg, a nyelv kiválasztása a megfelelő kód beírásával történik. A választható kódokat lásd a 92. oldalon („Választható nyelvek listája”). Ha egy nyelv többször szerepel, a műsort az adott nyelven többféle hangformátummal vették fel a DVD VIDEO lemeze.

■ DVD-RW lejátszása közben

A lemeze felvett hangszávtípusok megjelennek. A gyári beállítást aláhúzás jelzi.

Példa:

- [1: MAIN] (fő hangsáv).
- [1: SUB] (mellék hangsáv).
- [1: MAIN+SUB] (fő- és mellék hangsáv).
- [2: MAIN]
- [2: SUB]
- [2: MAIN+SUB]

Megjegyzés

- A [2: MAIN], a [2: SUB] és a [2: MAIN+SUB] nem jelenik meg, ha a lemeze csak egyféle hangformátumot rögzítettek.

■ VIDEO CD, CD vagy DATA (adat) CD (MP3 audio) lejátszása közben

A gyári beállítást aláhúzással jelöltük.

- [STEREO]: Normál sztereó hang.
- [1/L]: A bal csatorna hangja (mono).
- [2/R]: A jobb csatorna hangja (mono).

■ DATA (adat) CD (DivX videó) vagy DATA DVD (DivX videó) lemez lejátszása közben

A DATA (adat) CD vagy DATA DVD-lemez hangformátuma a lemezen lévő DivX videofájltól függ. Az aktuális formátum a kijelzőn ellenőrizhető.

■ Super VCD lejátszása közben

A gyári beállítást aláhúzással jelöltük.

- [1:STEREO]: Az 1-es hangsáv sztereó műsora.
- [1:1/L]: A bal csatorna hangja (mono) az 1-es hangsávon.

- [1:2/R]: A jobb csatorna hangja (mono) az 1-es hangszávon.
- [2:STEREO]: A 2-es hangszáv sztereó műsora.
- [2:1/L]: A bal csatorna hangja (mono) a 2-es hangszávon.
- [2:2/R]: A jobb csatorna hangja (mono) a 2-es hangszávon.

Megjegyzések

- Ha olyan Super VCD-lemezt játszik le, melynél a 2-es hangszáv nem tartalmaz műsrot, a készülék néma marad, ha a [2:STEREO], [2:1/L] vagy [2:2/R] beállítást választja ki.
- Super Audio CD-lemez esetén a hang nem módosítható.

Az audio formátum ellenőrzése (csak DVD, DivX)

Ha lejátszás közben többször megnyomja az AUDIO gombot, az aktuális audio jel (PCM, Dolby Digital, DTS stb.) formátuma az alábbiak szerint ellenőrizhető.

DVD VIDEO lemez lejátszása közben

Példa:

Dolby Digital 5.1 ch

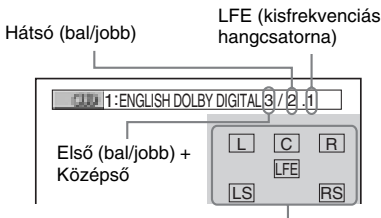

Az aktuális hangformátum

Példa:

Dolby Digital 3 ch

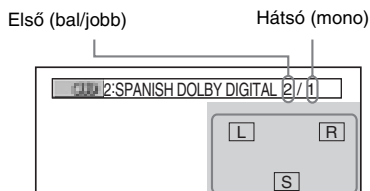

Az aktuális hangformátum

DATA (adat) CD (DivX videó) vagy DATA DVD (DivX videó) lejátszása közben

Példa:

MP3 audio

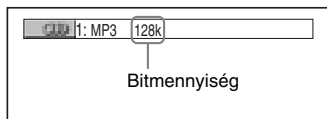

Az audio jelekről

A lemezre felvett audio jelek az alábbi hangkomponenseket (csatornákat) tartalmazhatják. Mindegyik csatorna külön hangszugárzóból szól.

- Első (bal)
- Első (jobb)
- Középső
- Hátsó (bal)
- Hátsó (jobb)
- Hátsó (mono): A Dolby Surround processzorral feldolgozott jel vagy a Dolby Digital jel hátsó komponense
- LFE (kisfrekvenciás hangcsatorna)

A térhatású hangzás bekapcsolása



A lejátszani kívánt műsor típusának függvényében a gyárilag beállított térhatású hangzások közül rendkívül egyszerűen kiválaszthatja a megfelelőt. Így otthonában élvezheti a filmszínházak izgalmas, erőteljes akusztikáját.

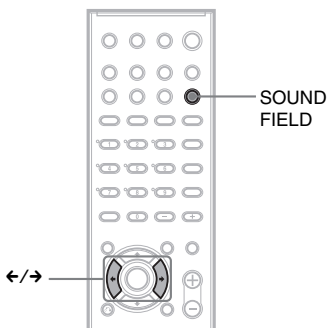

Nyomja meg a SOUND FIELD gombot.

A SOUND FIELD gomb többszöri megnyomásával kiválaszthatja a kívánt hangzástípusot.

A kiválasztáshoz használhatja a ↔ gombot is.

A választható hangzásoképek

Hangzásoképek:	Kijelzés:
AUTO FORMAT DIRECT AUTO	A.F.D. AUTO
Dolby Pro Logic	PRO LOGIC
Dolby Pro Logic II MOVIE	PLII MOVIE
Dolby Pro Logic II MUSIC	PLII MUSIC
VIRTUAL MULTI DIMENSION	V.M.DIM.
TÖBBCSATORNÁS SZTEREÓ	MULTI ST.
ROCK	ROCK
POP	POP
DZSESSZ	JAZZ
KLASSZIKUS	CLASSIC
ÉJSZAKAI	NIGHT
2 CSATORNÁS SZTEREÓ	2CH STEREO

Hangzásoképek:	Kijelzés:
VIRTUÁLIS FEJHALLGATÓ	HP VIRTUAL
KÉTCSATORNÁS SZTEREÓ FEJHALLGATÓ	HP 2CH

Az audio bemenőjel automatikus dekódolása

■ AUTO FORMAT DIRECT AUTO

Ebben az üzemmódban a készülék automatikusan megállapítja az audio bemenőjel típusát (Dolby Digital, DTS vagy normál 2 csatornás sztereó), és szükség esetén elvégzi a dekódolást. Ennél az üzemmódnál a hang az eredeti (felvételi) formában hallható, bármilyen hanghatás (pl. visszhang) hozzáadása nélkül. Ha azonban a műsor nem tartalmaz mélyfrekvenciás jelet (Dolby Digital LFE, stb.), a készülék egy önállóan generált mélyhangot továbbít a mélyhangsugárzóhoz.

Csak a két első hangszugárzó és a mélyhangsugárzó működtetése

■ 2 CHANNEL STEREO

Ebben az üzemmódban a hang csak az első két (jobb és bal) hangszugárzóból és a mélyhangsugárzóból hallható. A hagyományos kétcsatornás műsorforrások hangja teljesen elkerüli a hangfeldolgozó áramköröket. A többcsatornás műsorkétcsatornásra keveri le a készülék. Így bármilyen műsorforrás műsorát lejátszhatja csak a bal és jobb első, illetve a mélyhangsugárzó használatával.

Kétcsatornás műsorforrások (pl. CD) hangjának megszólaltatása 5.1 csatornán keresztül

■ Dolby Pro Logic

A Dolby Pro Logic rendszer a kétcsatornás hangforrás műsorából öt kimenő csatornát állít elő. A bemenőjel Pro Logic rendszerű dekódolása után a műsor az első, a középső és a hátsó hangszugárzókon keresztül szólal meg. A hátsó csatornák hangja mono.

■ Dolby Pro Logic II MOVIE/MUSIC

A Dolby Pro Logic II rendszer a kétszatórnás hangforrás műsorából öt teljes sávszélességű kimenő csatornát állít elő. Ezt egy korszerű, nagy jeltisztaságú mátrix surround dekóder végzi, mely bármilyen új hanginformáció hozzáadása vagy hangelszíneződés okozása nélkül kivonja és feldolgozza a térhatás információkat az eredeti felvételtől.

Megjegyzések

- Ha a bemenőjel többszatórnás műsorforrásból érkezik, a Dolby Pro Logic, és a Dolby Pro Logic II MOVIE/MUSIC dekóder kikapcsol, és a többszatórnás műsorforrás jele közvetlenül kerül a hangszugárzókra.
- Kéthangú műsorok esetén a Dolby Pro Logic, és a Dolby Pro Logic II MOVIE/MUSIC dekóder nem funkcionál.

Virtuális hátsó hangszugárzók létrehozása

■ VIRTUAL MULTI DIMENSION

Háromdimenziós hangtér előállítás, amellyel egyetlen hátsó hangszugárzó-pár hangja úgy alakítható át, mintha egy egész sor hátsó hangszugárzó-pár lenne a rendszerben, a hallgatási pozíciónál magasabban. Ez a hangzskép 5 pár virtuális hátsó hangszugárzóval veszi körül a hallgatót, a hallgatási pozícióhoz képest 30°-kal magasabban. A hatás eltérő lehet attól függően, hogy a hátsó hangszugárzók [BEHIND] vagy [SIDE] beállítását választja-e ki (80. oldal).

[BEHIND]

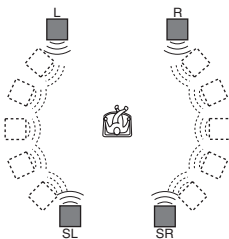

[SIDE]

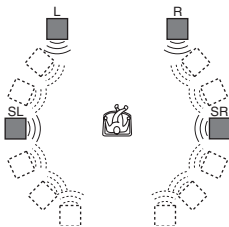

- L: Első hangszugárzó (bal)
- R: Első hangszugárzó (jobb)
- SL: Hátsó hangszugárzó (bal)
- SR: Hátsó hangszugárzó (jobb)
- ☐: Virtuális hangszugárzó

Kétszatórnás műsorok megszólaltatása a hátsó hangszugárzók használatával

■ MULTI ST.

Ennél a hangzsképnél a kétszatórnás műsorok az első és a hátsó hangszugárzókon keresztül szólnak meg. A hátsó hangszugárzókon és az első hangszugárzókon megszólaló hang teljesen azonos.

Hasznos tudnivaló

- Ha a „MULTI ST.” beállítást választja ki, a „LINK” jelző világít a kijelzőn.

Zenei hangzsképek kiválasztása

■ ROCK, POP, JAZZ, CLASSIC

Ezzel a hangzsképekkel a hallgatott zene típusához illeszkedő akusztikus atmoszférát teremthet.

Műsorhallgatás alacsony hangerőn

■ NIGHT

Alacsony hangerőnél is ugyanúgy élvezheti a hanghatásokat és a párbeszédet, mint a filmszínházakban. Kiválóan használható ez a funkció, ha késő éjjel filmet néz. Ennél a hangzsképnél a hang csak az első két hangszugárzón keresztül szólal meg. Kétszatórnás műsorforrásoknál ez a funkció hatástalan.

Térhatású hang a fejhallgatóban

■ HEADPHONE VIRTUAL

Ez a hangzskép térhatásúvá alakítja a bal és jobb fejhallgató csatornán beérkező jelet.

■ HEADPHONE 2CHANNEL STEREO

Ebben az üzemmódban a hang a két fejhallgató csatornából (bal és jobb) szól. A hagyományos kétcsatornás (sztereó) műsorforrások hangja teljesen elkertüli a hangfeldolgozó áramköröket. A többcsatornás műsort kétcsatornásra keveri le a készülék.

A térhatású hang kikapcsolása

Nyomja meg a SOUND FIELD gombot mindaddig, míg az „A.F.D. AUTO” vagy a „2CH STEREO” kijelzés meg nem jelenik a kijelzőn.

A televízió vagy a videomagnó hangjának lejátszása az összes hangsugárzón keresztül

A televízió vagy a videomagnó hangját a rendszer összes hangsugárzóján keresztül is meghallgathatja.

A részleteket lásd a „3. lépés: Csatlakoztatás tv-készülekhöz” (24. oldal) és a „4. lépés: Csatlakoztatás egyéb komponenshez” (28. oldal) fejezetekben.

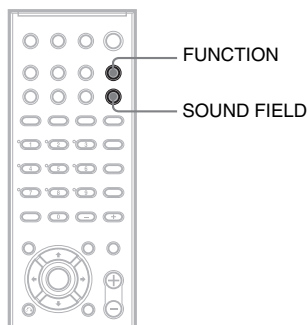

- 1 A FUNCTION gomb megfelelő számú megnyomásával válassza ki a „TV” vagy a „SAT” üzemmódot (a kiépített csatlakoztatásoktól függően) a rendszer kijelzője segítségével.**
- 2 A SOUND FIELD gomb többszöri megnyomásával kiválaszthatja a kívánt hangzsképet.**

Ha a televízió hangját, vagy egy kétcsatornás műsorforrás műsorát a rendszer 6 hangsugárzóján keresztül szeretné meghallgatni, válassza ki a „Dolby Pro Logic”, a „Dolby Pro Logic II MOVIE” vagy a „Dolby Pro Logic II MUSIC” hangzsképet.

Megjegyzés

- Ha a „NIGHT” hangzsképet választja (60. oldal), a hang csak a két első hangsugárzóból szól.

A hanghatások használata

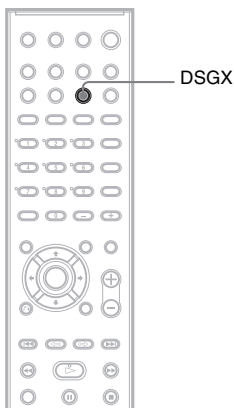

A kisfrekvenciás hangok erősítése

Ezzel a funkcióval erősítheti a mélyhangtartományt.

Nyomja meg a DSGX gombot.

A kisfrekvenciás (mély) hangtartomány érezhetően erősödik.

A hanghatás kikapcsolása

Nyomja meg újból a DSGX gombot.

Megjegyzések

- Ha fejhallgatót csatlakoztatott a készülékhez, a DSGX funkció nem használható.
- Lehetnek olyan bemenőjel-formátumok, melynél a DSGX hatása nem érzékelhető megfelelően.

A készülék speciális funkcióinak használata

A kameraállás megváltoztatása

DVD-V

Ha olyan DVD VIDEO lemezt játszik le, amelynek egyes jeleneteit több nézőszögből (kameraállásból) vették fel, lejátszás közben megváltoztathatja a kameraállást.

Ha például egy mozgó vonatban zajló jelenetet játszik le, megnézheti a vonat elejéből, a bal oldali, vagy a jobb oldali ablakból látható látványt anélkül, hogy a vonat mozgása megszakadna.

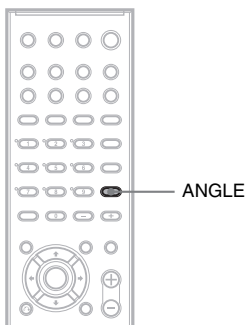

Lejátszás közben nyomja meg az ANGLE gombot.

Az ANGLE gomb minden megnyomásakor egy másik kameraállás jelenik meg.

Megjegyzés

- A lejátszott DVD VIDEO lemeztől függően előfordulhat, hogy a több kameraállásból felvett jelenet lejátszásakor nem választható ki a kívánt kameraállás.

A szinkronfelirat bekapcsolása

DVD-V DVD-RW DATA CD DATA DVD

A szinkronfeliratozással ellátott lemezek lejátszása közben a szinkronfeliratot bármikor be- vagy kikapcsolhatja. Ha többnyelvű szinkronfeliratozással ellátott lemezt játszik le, lejátszás közben bármikor kiválaszthatja a kívánt nyelvű szinkronfeliratot, illetve ki- vagy bekapcsolhatja azt. Nyelvgyakorlás céljából például, a könnyebb megértés érdekében bekapcsolhatja a megfelelő nyelvű szinkronfeliratot.

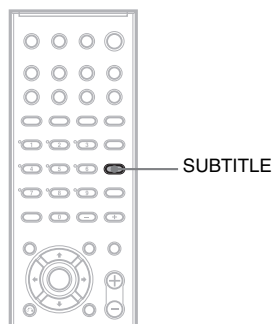

Lejátszás közben nyomja meg a SUBTITLE gombot.

A SUBTITLE gomb minden megnyomásakor egy másik nyelven jelenik meg a szinkronfelirat.

Megjegyzések

- A lejátszott DVD-lemeztől függően előfordulhat, hogy a többnyelvű szinkronfeliratozással ellátott DVD-lemezen nem választható ki a kívánt nyelvű szinkronfelirat. Előfordulhat, hogy a szinkronfeliratot nem lehet kikapcsolni.
- DivX videofájlok esetében csak akkor módosítható a szinkronfelirat nyelve, ha a videofájl kiterjesztése „.AVI” vagy „.DIVX”, és a szinkronfelirat információk ugyanazon fájlban belül találhatóak.

Lemezek zárolása

(szülői letiltás, szülői felügyelet)



A kívánt lemezt kétféle zárolással láthatja el:

- Szülői letiltás
A lejátszás letiltásával megakadályozhatja a nemkívánatos lemezek lejátszását.
- Szülői felügyelet
A DVD VIDEO lemezek lejátszása a megadott paraméter, pl. a készüléket kezelő személy életkorának függvényében szabályozható, korlátozható. A nemkívánatos jelenetet a készülék kihagyja, vagy más jelenettel helyettesíti.

Ugyanazt a jelszót használhatja a szülői felügyelet funkcióhoz, illetve a szülői letiltás funkcióhoz.

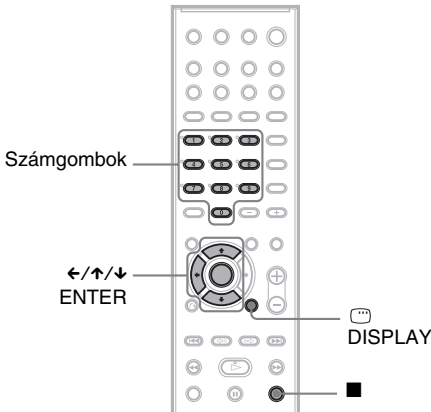

A nemkívánatos lemezek lejátszásának korlátozása [CUSTOM PARENTAL CONTROL]

A szülői letiltás funkciót akár 40 lemeze is beprogramozhatja. A 41. lemez beprogramozásakor azonban az első lemez beállítása törlődik.

1 Helyezze be a zárolni kívánt lemezt.

Ha éppen a kívánt lemezt játssza el a készülék, a **■** gombbal állítsa le a lejátszást.

2 Állj üzemmódban nyomja meg a **■** DISPLAY gombot.

A vezérlőmenü megjelenik.

3 A **↑/↓** gombbal válassza ki a [PARENTAL CONTROL] ikont, majd nyomja meg az ENTER gombot.

A [PARENTAL CONTROL] menü megjelenik.

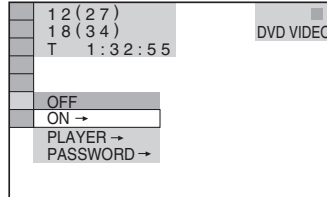

4 A **↑/↓** gombbal válassza ki az [ON →] beállítást, majd nyomja meg az ENTER gombot.

■ Ha még nem írt be jelszót:

A képernyőn megjelenik a jelszó beírási menü.

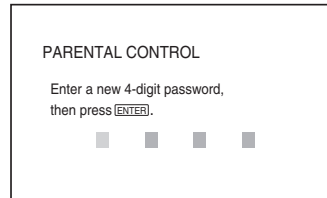

A számgombokkal válassza ki a négyjegyű jelszó számjegyeit, majd nyomja meg az ENTER gombot. A készülék kéri a beírt jelszó megerősítését.

■ Ha korábban már beírt egy jelszót:

A készülék kéri az érvényes jelszó beírását.

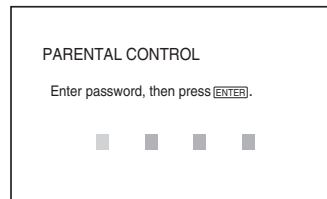

5 A számgombokkal írja be a négyjegyű jelszó számjegyeit, majd nyomja meg az ENTER gombot.

A [Custom parental control is set.] (Felügyeleti funkció beállítva.) felirat lesz látható, és a képernyőn újból a vezérlőmenü jelenik meg.

A szülői letiltás funkció kikapcsolása

- 1 Kövesse „A nemkívánatos lemezek lejátszásának korlátozása [CUSTOM PARENTAL CONTROL]” fejezet 1–3. lépésének utasításait.
- 2 A **↑/↓** gombbal válassza ki az [OFF →] beállítást, majd nyomja meg az ENTER gombot.
- 3 A számgombokkal válassza ki a négyjegyű jelszó számjegyeit, majd nyomja meg az ENTER gombot.

A szülői letiltás funkcióval ellátott lemez lejátszása

- 1 Helyezze be a jelszóval védett lemezt.
Megjelenik a [CUSTOM PARENTAL CONTROL] képernyő.

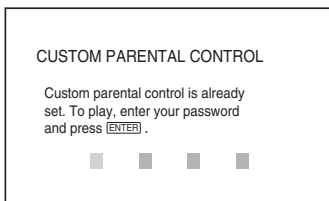

- 2 A számgombokkal válassza ki a négyjegyű jelszó számjegyeit, majd nyomja meg az ENTER gombot.
A készülék készen áll a lejátszásra.

Hasznos tudnivaló

- Ha elfelejtette a jelszót, írja be az „199703” hatjegyű kódot (amikor a [CUSTOM PARENTAL CONTROL] menü kéri a jelszó beírását), majd nyomja meg az ENTER gombot. A készülék kéri egy új négyjegyű jelszó beírását.

A lejátszás korlátozása gyermek számára [PARENTAL CONTROL]

(csak DVD)

Egyes DVD VIDEO lemezek lejátszása bizonyos limitáló tényező, például a készüléket kezelő személy életkorának függvényében szabályozható. A [PARENTAL CONTROL] (szülői felügyelet) funkcióval beállíthatja a kívánt korlátozási szintet.

- 1 Állj üzemmódban nyomja meg a **☺ DISPLAY** gombot.

A vezérlőmenü megjelenik.

- 2 A **↑/↓** gombbal válassza ki a **[PARENTAL CONTROL]** menüt, majd nyomja meg az ENTER gombot.

Megjelenik a [PARENTAL CONTROL] menü.

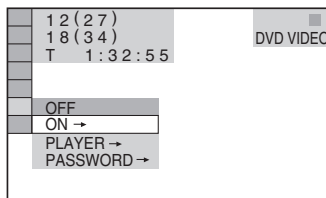

- 3 A **↑/↓** gombbal válassza ki a **[PLAYER →]** funkciót, majd nyomja meg az ENTER gombot.

■ Ha még nem írt be jelszót:

A képernyőn megjelenik a jelszó beírási menü.

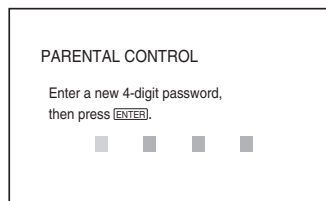

A számgombokkal válassza ki a négyjegyű jelszó számjegyeit, majd nyomja meg az ENTER gombot.

A készülék kéri a beírt jelszó megerősítését.

■ Ha korábban már beírt egy jelszót:

A készülék kéri az érvényes jelszó beírását.

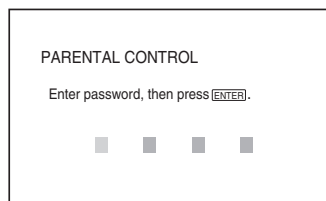

- 4 A számgombokkal írja be, vagy ismétlje meg a négyjegyű jelszót, majd nyomja meg az ENTER gombot.

A képernyőn megjelenik a korlátozási szint beállító menü.

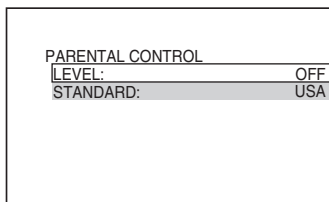

5 A ↕ gombbal válassza ki a [STANDARD] funkciót, majd nyomja meg az ENTER gombot.

A [STANDARD] menü beállítási képernyője megjelenik.

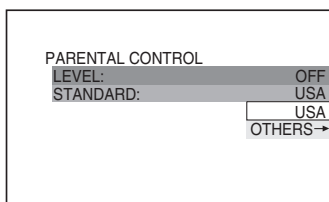

6 A ↕ gombbal válasszon ki egy világrészt, amely a korlátozási szint beállításához szükséges, majd nyomja meg az ENTER gombot.

A világrész kiválasztása megtörtént.

Ha az [OTHERS →] beállítást választja ki, be kell írnia egy megfelelő szabványkódot (területkódot) is a 68. oldalon található táblázatból, a számgombok segítségével.

7 A ↕ gombbal válassza ki a [LEVEL] funkciót, majd nyomja meg az ENTER gombot.

A [LEVEL] menü beállítási képernyője megjelenik.

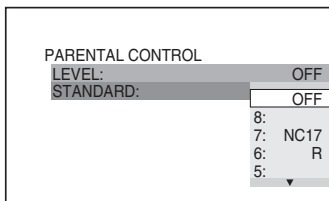

8 A ↕ gombbal válassza ki a kívánt korlátozási szintet, majd nyomja meg az ENTER gombot.

A szülői felügyelet beállítása megtörtént.

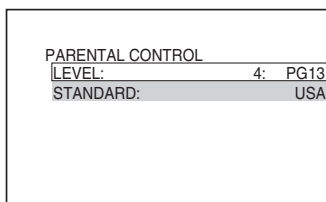

Mínél alacsonyabb értéket állít be, annál szigorúbb a korlátozás.

A szülői letiltás funkció kikapcsolása

Válassza ki a [LEVEL] funkció [OFF] beállítását a 8. lépésben.

A szülői felügyelettel ellátott lemez lejátszása

1 Helyezze be a lemezt és nyomja meg a ▷ gombot.

Megjelenik a jelszó beírására szolgáló képernyő.

2 A számgombokkal válassza ki a négyjegyű jelszó számjegyeit, majd nyomja meg az ENTER gombot.

A készülék megkezdi a lejátszást.

Hasznos tudnivaló

- Ha elfelejtette a jelszót, vegye ki a lemezt és ismételje meg „A nemkívánatos lemezek lejátszásának korlátozása [CUSTOM PARENTAL CONTROL]” című fejezet 1–3. lépéseit. Amikor a készülék kéri a jelszót, írja be az „199703” hatjegyű kódot, majd nyomja meg az ENTER gombot. A készülék kéri egy új négyjegyű jelszó beírását. Miután beírta az új négyjegyű jelszót, helyezze be újból a lemezt és nyomja meg a ▷ gombot. Amikor a jelszó beírására szolgáló képernyő megjelenik, írja be az új jelszót.

Megjegyzések

- A vezérlőmenü tartalma a lemeztípus függvényében eltérhet.
- Ha olyan lemezt játszik le, amelyik nem rendelkezik „Parental Control” (szülői felügyelet) funkcióval, a lejátszás ezzel a készülékkel nem korlátozható.
- Bizonyos típusú lemezek lejátszása közben megjelenhet egy üzenet, amely kéri a korlátozási szint módosítását. Ilyenkor írja be a megfelelő

jelszót, és módosítsa a korlátozási szintet. Ha a folytatólagos lejátszási funkciót kikapcsolja, a korlátozási szint visszakapcsol az eredeti értékre.

Területkódok





Ország	Kódszám	Ország	Kódszám
Argentína	2044	Malajzia	2363
Ausztrália	2047	Mexikó	2362
Ausztria	2046	Hollandia	2376
Belgium	2057	Új-Zéland	2390
Brazília	2070	Norvégia	2379
Kanada	2079	Pakisztán	2427
Chile	2090	Fülöp-szigetek	2424
Kína	2092	Portugália	2436
Dánia	2115	Oroszország	2489
Finnország	2165	Szingapúr	2501
Franciaország	2174	Spanyolország	2149
Németország	2109	Svédország	2499
India	2248	Svájc	2086
Indonézia	2238	Thaiföld	2528
Olaszország	2254	Nagy Britannia	2184
Japán	2276		
Korea	2304		

- 6** Az új jelszó megerősítéséhez a számgombokkal válassza ki ismét a jelszó számjegyeit, majd nyomja meg az ENTER gombot.

Ha hibás jelszót írt be

Az ENTER gomb megnyomása előtt a ← gombbal lépjen vissza a hibás számjegyre, és módosítsa azt.

A jelszó módosítása

- 1** Állj üzemmódban nyomja meg a  DISPLAY gombot.
A vezérlőmenü megjelenik.
- 2** A  gombbal válassza ki a  [PARENTAL CONTROL] menüt, majd nyomja meg az ENTER gombot.
Megjelenik a [PARENTAL CONTROL] menü.
- 3** A  gombbal válassza ki a [PASSWORD →] funkciót, majd nyomja meg az ENTER gombot.
Megjelenik a jelszó módosítási képernyő.
- 4** A számgombokkal válassza ki a régi négyjegyű jelszó számjegyeit, majd nyomja meg az ENTER gombot.
- 5** A számgombokkal válassza ki az új négyjegyű jelszó számjegyeit, majd nyomja meg az ENTER gombot.

Egyéb műveletek

A tv-készülék vezérlése a mellékelt távvezérlővel

Ha beállítja a megfelelő kódot, a mellékelt távvezérlővel a tv-készüléket is vezérelheti.

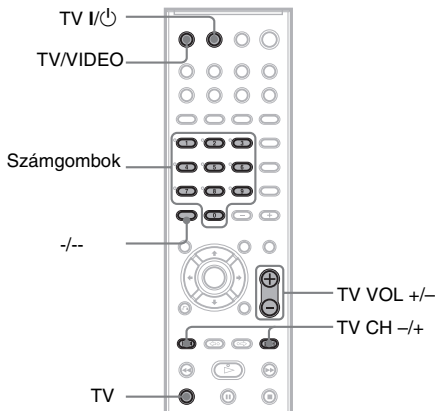

Megjegyzések

- Ha egy új kódszámot ír be, a korábban beírt kódszám törlődik.
- Ha kicséréli az elemeket a távvezérlőben, automatikusan az eredeti kódszám (SONY) léphet érvénybe. Írja be újból a megfelelő kódszámot.

Tv-készülékek vezérlése a távvezérlővel

Miközben lenyomva tartja a TV I/⏻ gombot, a számgombokkal írja be a tv-készülék gyártmányának megfelelő kódot (lásd a táblázatban). Ezután engedje el a TV I/⏻ gombot.

Ha a beírt gyártmánykód megfelelő, a távvezérlő ki-/bekapcsolási jelet küld a televízióhoz.

A vezérelhető tv-készülékek kódszámai

Ha az adott gyártmány sorában több kódszám is szerepel, próbálja ki egymás után mindegyiket mindaddig, míg a megfelelőt meg nem találja.

TV

Gyártmány	Kódszám
SONY	01
DAEWOO	02
GRUNDIG	16
HITACHI	02, 04
JVC	05
MITSUBISHI/MGA	02, 06
PANASONIC	12, 15
PHILIPS	13, 14
SAMSUNG	02, 07, 13
SANYO	03
SHARP	08
THOMSON	09
TOSHIBA	08, 10, 11

A tv-készülék vezérlése

A tv-készüléket a következő gombokkal vezérelheti.

Ezzel a gombbal:	Ezt a műveletet hajthatja végre:
TV I/⏻	A tv-készülék ki- vagy bekapcsolása.
TV/VIDEO	A bemenet kiválasztása a tv-készüléken (tv vagy külső műsorforrás).
TV VOL +/- (a TV gombot nyomva tartva)	A tv-készülék hangerejének beállítása.
TV CH +/- (a TV gombot nyomva tartva)	Csatornaválasztás a tv-készüléken.
Számgombok (a TV gombot nyomva tartva)*	Csatornaválasztás a tv-készüléken.

* Csak Sony televíziók esetén.

A kívánt tv-csatornát a számgombokkal is kiválaszthatja.

A kétszámjegyű csatornák beírása előtt meg kell nyomni a -/-- gombot. (Például a 25-ös csatorna kiválasztásához nyomja meg a -/-- gombot, majd a 2-es és az 5-ös számgombot.)

Megjegyzés

- A csatlakoztatott tv-készüléktől függően előfordulhat, hogy a fentiek közül egyes gombok nem működnek, vagy a tv-készülék nem vezérelhető.

A THEATRE SYNC funkció használata

A THEATRE SYNC funkció lehetővé teszi, hogy egyetlen gombnyomásra e készülékkel együtt bekapcsoljon a SONY TV is, és ez a készülék „DVD” üzemmódba, míg a televízió a megfelelő bemenetre kapcsoljon.

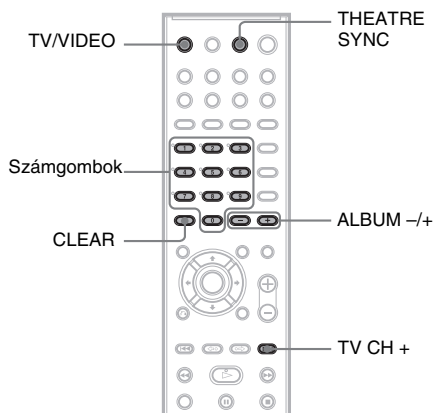

Előkészületek a THEATRE SYNC funkció használatához

Regisztráltassa a rendszerrel a csatlakoztatott tv-készülék bemeneti csatlakozóját.

Miközben nyomva tartja a TV/VIDEO gombot, írja be a számgombokkal annak a tv bemeneti csatlakozónak a kódszámát (lásd a következő oldali táblázatot), melyhez ezt a rendszert csatlakoztatja.

A tv bemeneti csatlakozó regisztrálása megtörtént. Kapcsolja a televíziót az e rendszer számára fenntartott programhelyre.

A részleteket lásd a televízió kezelési útmutatójában.

Nyomva tartva:	Kódszám:	Tv bemeneti csatlakozó:
TV/VIDEO	0	Nincs bemenet (alapértelmezés)
	1	VIDEO1
	2	VIDEO2
	3	VIDEO3
	4	VIDEO4
	5	VIDEO5
	6	VIDEO6
	7	VIDEO7
	8	VIDEO8
	9*	COMPONENT 1 INPUT
	CLEAR*	COMPONENT 2 INPUT
	ALBUM -*	COMPONENT 3 INPUT
	ALBUM +*	COMPONENT 4 INPUT

* Az észak-amerikai modellek kivételével.

A THEATRE SYNC funkció használata

Fordítsa a távvezérlőt a televízió és e rendszer felé, majd nyomja meg egyszer a THEATRE SYNC gombot.

Ha ez a módszer nem működik, módosítsa a jelátviteli időtartamot. A jelátviteli időtartam tv-készülékenként eltérhet.

A jelátviteli időtartam módosítása

Miközben nyomva tartja a TV CH + gombot, írja be a kívánt jelátviteli időtartamnak megfelelő kódot (lásd az alábbi táblázatot) a számgombokkal.

A távvezérlő jelátviteli időtartama módosul.

Nyomva tartva:	Kódszám:	Jelátviteli időtartam:
TV CH +	1	0,5 (alapértelmezés)
	2	1
	3	1,5
	4	2
	5	2,5
	6	3
	7	3,5
	8	4

Megjegyzések

- Ez a funkció csak SONY televíziókkal használható. (Lehetnek olyan SONY tv-készülékek, melyeknél ez a funkció nem működik.)
- Ha a tv-készülék és ez a rendszer túlságosan távol van egymástól, a fenti funkció nem működik. Helyezze közelebb ezt a rendszert a tv-készülékhez.
- A kód beírása közben tartsa a távvezérlőt a tv-készülék és e rendszer felé fordítva.

Külső készülékek hangjának meghallgatása e rendszeren keresztül

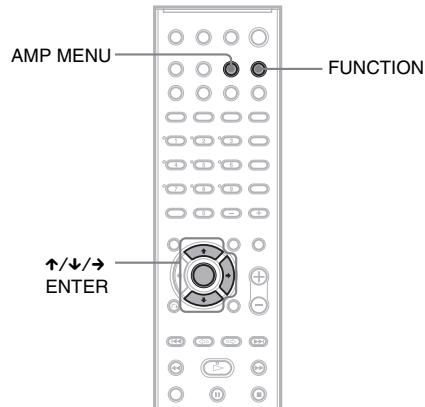

A csatlakoztatott komponens kiválasztása

Használhatja a hátoldalon lévő SAT, vagy az előlapon elhelyezett AUDIO IN aljzatokhoz csatlakoztatott videomagnót vagy egyéb készüléket is. A működtetés részleteit lásd a csatlakoztatott készülékhez mellékelte kezelési útmutatóban.

A FUNCTION gomb megfelelő számú megnyomásával válassza ki a „SAT” vagy az „AUDIO” üzemmódot.

A FUNCTION gomb többszöri megnyomásakor az üzemmódok az alábbi sorrendben jelennek meg:

DVD → TUNER FM → TUNER AM → TV
→ SAT → AUDIO → DVD → ...

Az előlapon lévő AUDIO IN aljzatok jelszintjének beállítása

Lehetnek olyan komponensek, melyeknél a magas bemenő jelszint miatt torzítás észlelhető, amikor az előlapon lévő AUDIO IN aljzatokhoz csatlakoztatott komponens műsorát hallgatja.

Ennek megakadályozása érdekében módosíthatja az előlapon lévő AUDIO IN aljzatok jelszintjét.

- 1 Nyomja meg az AMP MENU gombot.**
- 2 A ↑/↓ gombbal válassza ki az „AUDIO ATT” menüpontot, majd nyomja meg az ENTER vagy a → gombot.**

- 3 A ↑/↓ gombbal válassza ki az „ATT ON” beállítást.**

A jelszint módosul.

Ha az „ATT OFF” beállítást választja ki, és megnyomja a ↓ gombot, a funkció kikapcsol.

- 4 Nyomja meg az ENTER vagy az AMP MENU gombot.**

Az AMP menü kikapcsol.

Rádióhallgatás

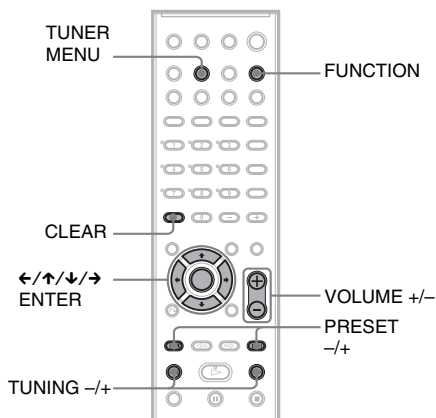

A rádióadók tárolása

A készülék memóriájában 20 FM és 10 AM rádióállomás tárolható. Hangolás előtt ne feledje minimumra csökkenteni a készülék hangerejét.

- 1 A FUNCTION gomb ismételt megnyomásával válassza ki a kívánt hullámsávot a kijelzőn.**
- 2 Tartsa nyomva a TUNING + vagy – gombot mindaddig, míg a keresés meg nem kezdődik.**

A keresés az első jól fogható állomásnál kikapcsol. A kijelzőn a „TUNED” és az „ST” (sztereó rádióadóknál) jelző megjelenik.



- 3 Nyomja meg a TUNER MENU gombot.**
- 4 A ←/↑/↓/→ gombbal válassza ki a „MEMORY” kijelzést a készülék kijelzőjén.**
- 5 Nyomja meg az ENTER gombot.**

A kijelzőn megjelenik egy memóriahely száma.



- 6** A \uparrow/\downarrow gombbal válassza ki a kívánt memóriahelyet.

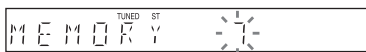

- 7** Nyomja meg az ENTER gombot.
Az állomás tárolása megtörtént.

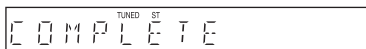

- 8** A többi állomást az 1–7. lépések ismételt végrehajtásával tárolhatja.

A memóriahely sorszámának megváltoztatása

Ismételje meg a hangolási műveletet az 1. lépéstől.

Rádióhallgatás

Először tárolnia kell a rádióállomásokat a készülék memóriájában (lásd „A rádióadók tárolása” című fejezetet a 72. oldalon).

- 1** Nyomja meg ismételten a FUNCTION gombot mindaddig, míg az „FM” vagy az „AM” kijelzés meg nem jelenik a kijelzőn.

A készülék a legutoljára hallgatott állomást behívja a memóriából.

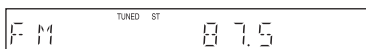

- 2** A PRESET + vagy – gombbal válassza ki a kívánt rádióállomást.

E gomb többszöri megnyomásával egymás után kiválaszthatja a tárolt állomásokat.

- 3** Állítsa be a hangerőt a VOLUME +/- gombbal.

A rádió kikapcsolása

Nyomja meg a I/☰ gombot.

A memóriában nem tárolt rádióadók hallgatása

A 2. lépésben végezzen kézi vagy automatikus hangolást. A kézi hangoláshoz nyomja meg többször a TUNING + vagy – gombot. Az automatikus hangoláshoz nyomja meg és tartsa nyomva a TUNING + vagy – gombot. A hangolás leállításához nyomja meg a ■ gombot.

Hasznos tudnivalók

- Ha az FM vétel zajos, nyomja meg az FM MODE gombot a távvezérlőn, és ellenőrizze, hogy a „MONO” kijelzés megjelenik-e a kijelzőn. A vétel minősége javulni fog, de a műsor csak monóban lesz hallható. Nyomja meg újból ezt a gombot, ha sztereó vételre szeretne visszakapcsolni.
- A vételi minőség javítása érdekében helyezze át, vagy forgassa a mellékelt antennákat.
- A DISPLAY gombbal ellenőrizheti a vételi frekvenciát (55. oldal).

A tárolt állomások elnevezése

A tárolt rádióállomásokat elnevezheti. Az elnevezett rádióadó kiválasztásakor az állomás neve (például „XYZ”) megjelenik a kijelzőn. Ne feledje, hogy minden állomáshoz csupán egyetlen nevet rendelhet.

- 1** Nyomja meg ismételten a FUNCTION gombot mindaddig, míg az „FM” vagy az „AM” kijelzés meg nem jelenik. A készülék a legutoljára hallgatott állomást behívja a memóriából.

- 2** A PRESET + vagy – gombbal válassza ki az elnevezni kívánt rádióállomást.

- 3** Nyomja meg a TUNER MENU gombot.

- 4** A \leftarrow/\rightarrow gombbal válassza ki a „NAME IN” kijelzést a készülék kijelzőjén.

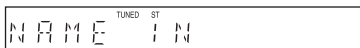

- 5** Nyomja meg az ENTER gombot.

- 6** A kurzor gombokkal írja be a kívánt nevet:

A \uparrow/\downarrow gombbal válassza ki a kívánt karaktert, majd a \rightarrow gombbal mozgassa a kurzort a következő karakterhelyre. Az

elnevezéshez betűket, számokat és egyéb szimbólumokat használhat.

Ha hibát vétett

Nyomja meg a ←/→ gombot mindaddig, míg a javítani kívánt karakter villogni nem kezd a kijelzőn, majd a ↑/↓ gombbal válassza ki a megfelelő karaktert.

Egy karakter törléséhez nyomja meg a ←/→ gombot mindaddig, míg a kívánt karakter villogni nem kezd, majd nyomja meg a CLEAR gombot.

7 Nyomja meg az ENTER gombot.

A név tárolása megtörtént.

Kikapcsolás időzítő

Ez a funkció lehetővé teszi, hogy a készülék egy meghatározott időtartam eltelte után kikapcsoljon, így nyugodtan elalhat akkor is, ha a készülék be van kapcsolva. Az időtartamok 10 perces lépésekkel állíthatók be.

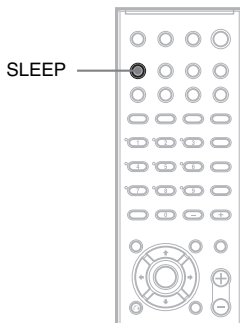

Nyomja meg a SLEEP gombot.

E gomb többszöri megnyomásakor az időtartamok (kikapcsolásig hátralévő idő) az alábbi sorrendben jelennek meg:

SLEEP 90M → SLEEP 80M → SLEEP 70M
↑ ↓
SLEEP OFF ← SLEEP 10M SLEEP 60M

A kikapcsolásig hátralévő időtartam ellenőrzése

Nyomja meg egyszer a SLEEP gombot.

A hátralévő idő módosítása

A SLEEP gomb megfelelő számú megnyomásával válassza ki a kívánt időtartamot.

A funkció kikapcsolása

Nyomja meg a SLEEP gombot mindaddig, míg a „SLEEP OFF” felirat meg nem jelenik a kijelzőn.

A kijelző fényerejének módosítása

Az előlapon lévő kijelző fényereje két fokozatban szabályozható.

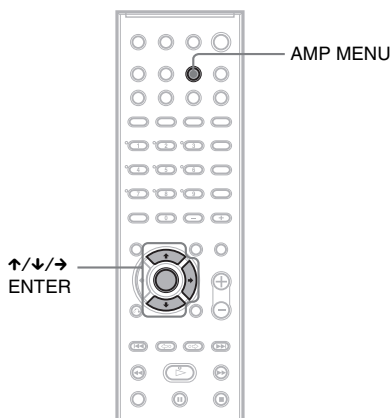

- 1** Nyomja meg az AMP MENU gombot.
- 2** A ↑/↓ gombbal válassza ki a „DIMMER” menüpontot, és nyomja meg az ENTER vagy a → gombot.
- 3** A ↑/↓ gombbal állítsa be a kijelző fényerejét.
- 4** Nyomja meg az ENTER vagy az AMP MENU gombot.

Az AMP menü kikapcsol.

Visszakapcsolás az alapértelmezés szerinti beállításokra

A rendszer egyes paramétereit – például a hangszóró beállításokat és a memóriahelyek tartalmát – visszaállíthatja a gyári beállítás szerinti értékre.

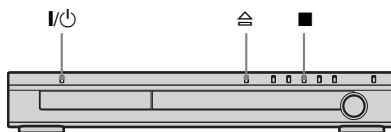

- 1** Kapcsolja be a rendszert a I/⏻ gombbal.
- 2** Nyomja meg egyszerre a ■, ⏮ és a I/⏻ gombot a rendszeren.

A „COLD RESET” felirat megjelenik a kijelzőn, és a készülék visszakapcsol a gyári beállítási értékekre.

Alapbeállítások

Az alapbeállítások menüje

Az alapbeállítások menüjében elvégezheti a készülék alapvető működéséhez szükséges beállításokat, pl. a kép- és hangminőség beállítását. Kiválaszthatja a szinkronfeliratozás és a képernyőmenü nyelvét, stb. Az egyes funkciók beállításának módját a 77–82. oldalon részletezzük. A beállítható funkciók áttekintő listáját lásd a 97. oldalon.

Megjegyzés

- Az alapbeállításokkal szemben a lemezen tárolt lejátszási beállítások elsőbbséget élveznek, ezért előfordulhat, hogy az alább leírt funkciók nem mindegyike használható.

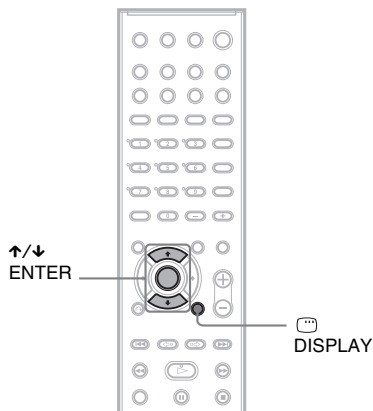

1 Állj üzemmódban nyomja meg a DISPLAY gombot.

A vezérlőmenü megjelenik.

2 A gombbal válassza ki a [SETUP] ikont és nyomja meg az ENTER gombot.

A [SETUP] menü megjelenik.

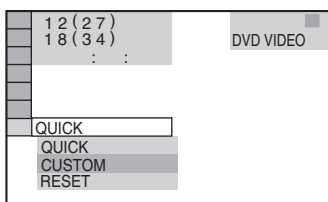

3 A gombbal válassza ki a [CUSTOM] almenüt és nyomja meg az ENTER gombot.

Az alapbeállítási képernyő megjelenik.

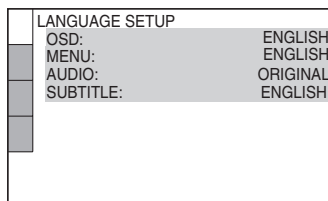

4 A gombbal válassza ki a kívánt főmenüt: [LANGUAGE SETUP], [CUSTOM SETUP] vagy [SPEAKER SETUP]. Ezután nyomja meg az ENTER gombot.

A kiválasztott főmenü megjelenik.

Példa: [SCREEN SETUP]

Kiválasztott menü

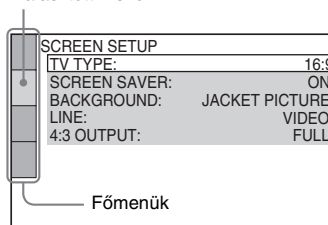

5 A gombbal válassza ki a kívánt funkciót, majd nyomja meg az ENTER gombot.

Megjelennek a kiválasztott funkció beállítható értékei.

Példa: [TV TYPE]

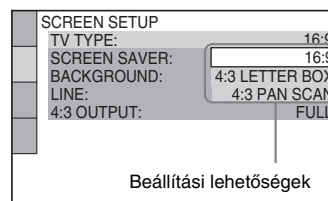

6 A gombbal válassza ki a kívánt beállítást, majd nyomja meg az ENTER gombot.

A kiválasztás megtörtént és a beállítás befejeződött.

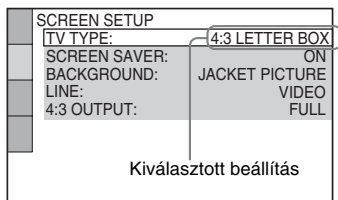

A [SETUP] menü összes paraméterének visszaállítása a gyári értékre

- 1 A 3. lépésben válassza ki a [RESET] funkciót, és nyomja meg az ENTER gombot.
- 2 A ↑/↓ gombbal válassza ki a [YES] beállítást.
Ha a visszaállítást mégsem szeretné végrehajtani, válassza ki a [NO] beállítást.
- 3 Nyomja meg az ENTER gombot.
A 77–82. oldalon felsorolt összes beállítási visszkapcsol a gyári értékre. A gyári beállításra történő visszaállítás közben – amely néhány másodpercet igénybe vehet – ne nyomja meg a I/⏻ gombot.

Megjegyzés

- Ha a gyári értékek visszaállítása után bekapcsolja a rendszert, és a lemeztartóban nincs lemez, a tv-képernyőn megjelenik a beállítási útmutató. Ha a gyorsbeállítást szeretné újból végrehajtani (31. oldal), nyomja meg az ENTER gombot. Ha a normál képernyőre kíván visszakapcsolni, nyomja meg a CLEAR gombot.

A kijelzések és a hang nyelvének kiválasztása

[LANGUAGE SETUP]

A [LANGUAGE SETUP] menüben számos nyelv közül választhatja ki a képernyőkijelzések és a műsor nyelvét.

Az alapbeállítási menüben válassza ki a [LANGUAGE SETUP] főmenüt.
A beállítások végrehajtásának módját lásd „Az alapbeállítások menüje” című fejezetben (76. oldal).

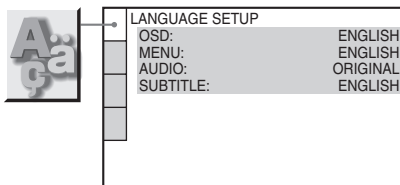

■ [OSD] (képernyőkijelzés)

A képernyőkijelzések nyelvének kiválasztására szolgál.

■ [MENU] (csak DVD VIDEO)

A DVD-lemezmenü nyelvének kiválasztására szolgál.

■ [AUDIO] (csak DVD VIDEO)

A műsor nyelvének kiválasztására szolgál.
A kívánt nyelvet a megjelenő listáról választhatja ki.

■ [SUBTITLE] (csak DVD VIDEO)

A DVD VIDEO lemezre felvett szinkronfelirat nyelvének kiválasztására szolgál.

Ha az [AUDIO FOLLOW] beállítást választja ki, a szinkronfelirat nyelve meg fog egyezni a műsor nyelvével.

Hasznos tudnivaló

- Ha az [OTHERS →] beállítást választotta ki a [MENU], az [AUDIO] vagy a [SUBTITLE] menüben, a számgombokkal válassza ki a kívánt nyelvet a listából („Választható nyelvek listája”, 92. oldal).

Megjegyzés

- Ha a [MENU], az [AUDIO] vagy a [SUBTITLE] menüben olyan nyelvet választ ki, amelyik a DVD VIDEO lemezen nem található meg, a készülék automatikusan kiválaszt egyet a lemezen rendelkezésre álló nyelvek közül (lehetnek olyan lemezek, melyeknél az automatikus kiválasztás nem működik).

A kép paramétereinek beállítása

[SCREEN SETUP]

Válassza ki a csatlakoztatott tv-készüléknek megfelelő beállítást.

Az alapbeállítási menüben válassza ki a [SCREEN SETUP] főmenüt. A beállítások végrehajtásának módját lásd „Az alapbeállítások menüje” című fejezetben (76. oldal).

A gyári beállítási értéket aláhúzással jelöltük.

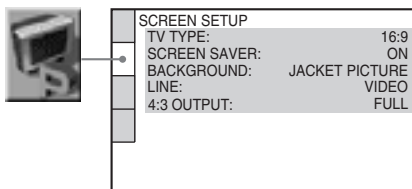

■ [TV TYPE]

A csatlakoztatott tv-készülék képernyő-típusának beállítására szolgál (4:3 normál vagy szélesvásznú).

A forgalmazás helyétől függően a gyári beállítás eltérhet.

[4:3 LETTER BOX]

Válassza ki ezt a beállítást, ha hagyományos 4:3 képernyős tv-készüléket csatlakoztatott. Szélesvásznú műsor lejátszásakor fekete csík jelenik meg a képernyő alsó és felső részén.

[4:3 PAN SCAN]

Válassza ki ezt a beállítást, ha hagyományos 4:3 képernyős tv-készüléket csatlakoztatott. Szélesvásznú műsor lejátszásakor a műsor a teljes képernyőn látható, de a kép széleit levágja a készülék.

[16:9]

Válassza ki ezt a beállítást, ha szélesképernyős televíziót vagy szélesvásznú üzemmóddal ellátott készüléket csatlakoztatott.

[4:3 LETTER BOX]



[4:3 PAN SCAN]

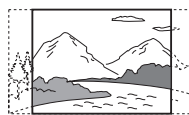

[16:9]

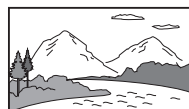

Megjegyzés

- A lejátszott DVD-lemeztől függően előfordulhat, hogy a készülék a [4:3 PAN SCAN] üzemmód helyett automatikusan [4:3 LETTER BOX] üzemmódba kapcsol, és fordítva.

■ [SCREEN SAVER]

A képernyőkímélő be- és kikapcsolására szolgál. Ha ezt a rendszert több mint 15 percig szünet vagy állj üzemmódban hagyja, illetve ha a készülék 15 percig CD, Super Audio CD vagy DATA (adat) CD (MP3 audio) lejátszási üzemmódban működik, a képernyőkímélő automatikusan bekapcsol. A képernyőkímélővel a tv-képernyő károsodása (beégés) előzhető meg. A képernyőkímélő kikapcsolásához nyomja meg a  gombot.

[ON]

A képernyőkímélő bekapcsolása.

[OFF]

A képernyőkímélő kikapcsolása.

■ [BACKGROUND]

Az állj üzemmódban vagy CD, Super Audio CD vagy DATA (adat) CD (MP3 audio) lejátszás közben megjelenő tv-képernyő háttérszínének vagy háttérképének beállítására szolgál.

[JACKET PICTURE]

A lemezborító jelenik meg háttérképként (állókép), ha a lemezborító képét felvették a lemezre (CD-EXTRA, stb.). Ha a lejátszott lemezre nincs felvéve a lemezborító képe, a [GRAPHICS] kép jelenik meg.

[GRAPHICS]

A készülék memóriájában tárolt grafikus kép megjelenítése háttérképként.

[BLUE]

Kék háttérszín.

[BLACK]

Fekete háttérszín.

■ [LINE]

A készülék hátoldalán lévő EURO AV ⇨ OUTPUT (TO TV) aljzaton megjelenő kimenőjel típusának beállítására szolgál.

[VIDEO]	Normál videojel továbbítása.
[RGB]	RGB jel továbbítása.

Megjegyzés

- Ha az Ön tv-készüléke nem képes RGB jelek fogadására, a képernyőn nem jelenik meg a műsor, hiába választja ki az [RGB] beállítást. Olvassa el a tv-készülék kezelési útmutatóját.

■ [4:3 OUTPUT]

Ez a beállítás csak akkor használható, ha a [TV TYPE] menüpont [16:9] beállítását választotta ki a [SCREEN SETUP] menüben (78. oldal). Ez a beállítás a 4:3 képarányú progresszív jelek megjelenítéséhez szükséges. Ha a progresszív formátummal (525p/625p) kompatibilis televízió módosítható a képarány, a beállítást a televízió, és nem ezen a rendszeren javasolt elvégezni.

Megjegyzés

- Ez a beállítás csak akkor használható, ha a PROGRESSIVE gombbal a „P AUTO (PROGRESSIVE AUTO)” vagy a „P VIDEO (PROGRESSIVE VIDEO)” beállítást választotta ki (25. oldal).

[FULL]	Válassza ki ezt a beállítást, ha a televízió módosítható a képarány.
--------	--

[NORMAL]	Válassza ki ezt a beállítást, ha a televízió nem módosítható a képarány. 16:9 képarányú műsor esetén a kép bal és jobb oldalán fekete csík látható.
----------	---

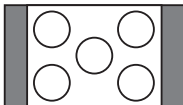

16:9 képarányú televízió

Egyéni beállítások

[CUSTOM SETUP]

Beállíthatja a lejátszással kapcsolatos funkciókat, és egyéb paramétereket.

Az alapbeállítási menüben válassza ki a [CUSTOM SETUP] főmenüt. A beállítások végrehajtásának módját lásd „Az alapbeállítások menüje” című fejezetben (76. oldal).

A gyári beállítási értéket aláhúzással jelöltük.

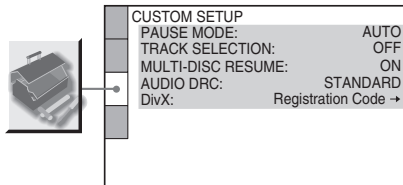

■ [PAUSE MODE] (csak DVD VIDEO/ DVD-RW)

A szünet üzemmódban megjelenő kép kiválasztása.

[AUTO]	A dinamikus (gyors) mozgású tárgyakat tartalmazó kép is remegés nélkül, stabilan jelenik meg a képernyőn. Általában ezt a beállítást kell kiválasztani.
--------	---

[FRAME]	A dinamikus (gyors) mozgású tárgyakat nem tartalmazó kép nagy felbontással, kiváló minőségben jelenik meg.
---------	--

■ [TRACK SELECTION] (csak DVD VIDEO)

A legmagasabb számú hangfrekvenciás csatornával rendelkező formátumok elsőbbségének kijelölése a több audio hangsávós (PCM, DTS, MPEG audio vagy Dolby Digital) DVD VIDEO lemez lejátszásakor.

[OFF]	Nincs kijelölés.
[AUTO]	Kijelölés bekapcsolva.

Megjegyzések

- Ha az [AUTO] beállítást választja ki, a műsor nyelve változhat. A [TRACK SELECTION] funkció beállítása elsőbbséggel rendelkezik a [LANGUAGE

SETUP] menü [AUDIO] funkciójának beállításával szemben (lásd a 77. oldalon). (Lehetnek olyan lemezek, melyeknél ez a funkció nem működik.)

- Ha a PCM, a DTS, az MPEG audio és a Dolby Digital hangsáv legmagasabb számú hangcsatornája megegyezik, az elsőbbségi sorrend a következő: PCM, DTS, Dolby Digital és MPEG audio.

■ [MULTI-DISC RESUME] (csak DVD VIDEO/VIDEO CD)

A többlemezes lejátszás folytatási funkció be- vagy kikapcsolása. A megszakítási pont pozíciója 40 különböző DVD VIDEO/VIDEO CD-lemeznél tárolható (35. oldal).

[ON] A megszakítási pont pozíciójának tárolása 40 különböző lemeznél.

[OFF] A megszakítási pontot nem tárolja a készülék a memóriában. A lejátszás csak a készülékben lévő lemeznél folytatódik a megszakítási ponttól.

■ [AUDIO DRC] (dinamikaszabályozás) (csak DVD VIDEO/DVD-RW)

A hangsáv dinamikatarományának szűkítésére szolgál. Kiválóan használható, ha éjszaka, lehallkított hangerővel hallgatja a készüléket.

[OFF] Nincs dinamikataromány-szűkítés.

[STANDARD] A hangmérnök által tervezett dinamikával történő lejátszás.

[MAX] A dinamikataromány maximális szűkítése.

Megjegyzés

- Az [AUDIO DRC] funkció csak Dolby Digital műsoroknál működik.

■ [DivX]

Az e készülékre érvényes regisztrációs kódot jeleníti meg. További információkért látogasson el a <http://www.divx.com> Internetes oldalra.

A hangsugárzók beállítása

[SPEAKER SETUP]

A térhatású hang maximális kihasználása érdekében állítsa be a csatlakoztatott hangsugárzók méretét, és a hallgatási pozíciótól mért távolságát. Ezután a teszthang segítségével állítsa be a hangerőt és a balanszot úgy, hogy a hangsugárzók hangereje azonos legyen.

A képernyőmenüből válassza ki a [SPEAKER SETUP] főmenüt. A részleteket lásd „Az alapbeállítások menüje” című fejezetben (76. oldal).

A gyári beállítást aláhúzással jelöltük.

Megjegyzés

- Ezek a beállítások nem módosíthatók, ha a rendszerhez fejhallgatót csatlakoztatott.

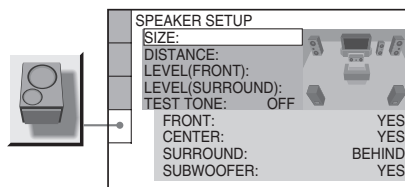

Visszakapcsolás a gyári beállításra

Válassza ki a kívánt menüpontot, majd nyomja meg a CLEAR gombot. Ne feledje, hogy a [SIZE] paraméter nem kapcsol vissza a gyári beállításra.

■ [SIZE]

Ha nem csatlakoztatott középső vagy hátsó hangsugárzót, illetve ha a hátsó hangsugárzókat áthelyezi, állítsa be a [CENTER] és a [SURROUND] paramétereket, illetve a hátsó hangsugárzók pozícióját. Mivel az első hangsugárzók és a mélyhangsugárzó beállítása rögzített, ezeket nem lehet módosítani.

Pozíció diagram

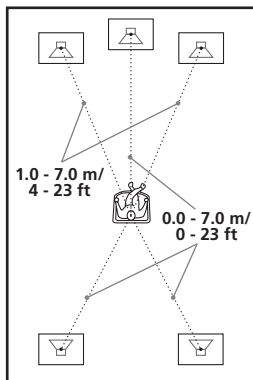
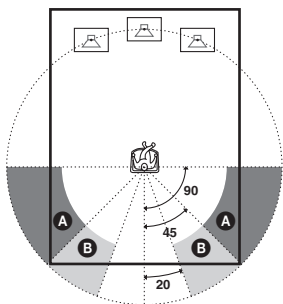

[FRONT]	[YES]
[CENTER]	[YES]: Általában ezt a beállítást kell használni. [NONE]: Ha nem csatlakoztatott középső hangszórót, ezt a beállítást kell kiválasztani.
[SURROUND]	[BEHIND]: Ha a hátsó hangszórókat a B tartományban helyezi el, válassza ki ezt a beállítást. [SIDE]: Ha a hátsó hangszórókat az A tartományban helyezi el, válassza ki ezt a beállítást. [NONE]: Ha nem csatlakoztatott hátsó hangszórókat, ezt a beállítást kell kiválasztani.
[SUBWOOFER]	[YES]

Megjegyzések

- Az egyes menübeállítások kiválasztásakor a hang rövid időre elnémul.
- A többi hangszóró beállításától függően előfordulhat, hogy a mélyhangszórót túlzottan magas jelszintű hangot bocsát ki.

■ [DISTANCE]

Az alábbi módszerrel beállíthatja a hangszórók távolságát a műsorvezésműködéshez viszonyítva (lásd az ábrát). Ha a távolságot a gyorsbeállító menü (31. oldal) segítségével már beállította, a beállított érték automatikusan megjelenik.

Ha a hangszórókat a későbbiekben áthelyezi, ne feledje el megismételni az alábbi beállítást.

[FRONT] 3.0 m*	Az első hangszóróknak a műsorhallgatási pozícióhoz viszonyított távolsága 1,0 és 7,0 méter között állítható be, 0,2 m-es lépésekkel.
[CENTER] 3.0 m*	A középső hangszóróknak a műsorhallgatási pozícióhoz viszonyított távolsága 0,0 és 7,0 méter között állítható be, 0,2 m-es lépésekkel.
[SURROUND] 3.0 m*	A hátsó hangszóróknak a műsorhallgatási pozícióhoz viszonyított távolsága 0,0 és 7,0 méter között állítható be, 0,2 m-es lépésekkel.

* Ha a gyorsbeállítási funkciót (31. oldal) használja, az alapértelmezés szerinti beállítások módosulnak.

Megjegyzések

- Az egyes hangszóró távolságok kiválasztásakor a hang rövid időre elnémul.
- Ha az első vagy hátsó hangszóró párok valamelyik tagja nem azonos távolságra van a hallgatási pozíciótól, a közelebbi hangszóró távolságát kell beállítani.
- A hátsó hangszórókat ne tegye távolabb a hallgatási pozíciótól, mint az első hangszórókat.
- Lehetnek olyan típusú bemenőjelek, melyeknél a [DISTANCE] paraméter hatása nem érzékelhető.

■ [LEVEL (FRONT)]

Az alábbi módszerrel beállíthatja az első hangszárgázók jelszintjét. A beállítás megkönnyítése érdekében válassza ki a [TEST TONE] funkció [ON] beállítását.

[L] 0 dB	A bal első hangszárgázó jelszintjének beállítása -6 dB és 0 dB között, 1 dB-es lépésekkel
[R] 0 dB	A jobb első hangszárgázó jelszintjének beállítása -6 dB és 0 dB között, 1 dB-es lépésekkel.
[CENTER] 0 dB	A középső hangszárgázó jelszintjének beállítása -6 dB és +6 dB között, 1 dB-es lépésekkel.
(akkor jelenik meg, ha a [SIZE] menüben a [CENTER] menüpont [YES] beállítását választotta ki)	
[SUBWOOFER] 0 dB	A mélyhangszárgázó jelszintjének beállítása -6 dB és +6 dB között, 1 dB-es lépésekkel.

■ [LEVEL (SURROUND)]

Az alábbi módszerrel beállíthatja a hátsó hangszárgázók jelszintjét. A beállítás megkönnyítése érdekében válassza ki a [TEST TONE] funkció [ON] beállítását. Ez a menüpont minden esetben megjelenik, kivéve, ha a [SIZE] menüben a [SURROUND] menüpont [NONE] beállítását választotta ki).

[L] 0 dB	A bal hátsó hangszárgázó jelszintjének beállítása -6 dB és +6 dB között, 1 dB-es lépésekkel.
[R] 0 dB	A jobb hátsó hangszárgázó jelszintjének beállítása -6 dB és +6 dB között, 1 dB-es lépésekkel.

Az összes hangszárgázó hangerejét egyszerre is módosíthatja



Használja a VOLUME hangerőszabályzó a rendszeren, vagy nyomja meg a VOLUME +/- gombot a távvezérlőn.

■ [TEST TONE]

A készülék teszthangot bocsát ki, amit a hangszárgázók [LEVEL (FRONT)] és [LEVEL (SURROUND)] paraméterének beállítása közben javasolt használni.

[OFF]	A teszthang nem hallható.
[ON]	A hangszárgázó jelszint beállítása közben a teszthang sorban végighalad a hangszárgázókon. Ha kiválasztja a [SPEAKER SETUP] menü valamelyik elemét, a teszthang sorban végighalad a hangszárgázókon.

A hangszárgázók jelszintjének beállítása a teszthang segítségével

- 1 Állj üzemmódban nyomja meg a  **DISPLAY** gombot.
A vezérlőmenü megjelenik.
- 2 A **↑/↓** gombbal válassza ki a  **[SETUP]** ikont, és nyomja meg az **ENTER** gombot.
A [SETUP] menü megjelenik.
- 3 A **↑/↓** gombbal válassza ki a **[CUSTOM]** almenüt, és nyomja meg az **ENTER** gombot.
Az alapbeállítási képernyő megjelenik.
- 4 A **↑/↓** gombbal válassza ki a **[SPEAKER SETUP]** menüpontot, és nyomja meg az **ENTER** vagy a **→** gombot.
- 5 A **↑/↓** gombbal válassza ki a **[TEST TONE]** funkciót, és nyomja meg az **ENTER** vagy a **→** gombot.
- 6 A **↑/↓** gombbal válassza ki az **[ON]** beállítást, és nyomja meg az **ENTER** gombot.
A teszthang sorban végighalad a hangszárgázókon.
- 7 A műsorhallgatási pozícióban ülve állítsa be a **[LEVEL (FRONT)]** vagy a **[LEVEL (SURROUND)]** paramétert a **←/↑/↓/→** gombbal.
Beállítás közben a teszthang az éppen beállítandó hangszárgázóból szól.
- 8 Ha a beállítás megfelelő, nyomja meg az **ENTER** gombot.
- 9 A **↑/↓** gombbal válassza ki a **[TEST TONE]** funkciót, és nyomja meg az **ENTER** gombot.
- 10 A **↑/↓** gombbal válassza ki az **[OFF]** beállítást, és nyomja meg az **ENTER** gombot.

Megjegyzés

- A különböző hangszárgázó beállítások kiválasztásakor a hang egy pillanatra elnémul.

Élővignázatosági ővintézkedések

Néhány szó a tápfeszültség forrásokról

- A hálózati csatlakozóvezetékek cseréjét kizárólag szakember végezheti.

Javaslat a készülék elhelyezéséhez

- Úgy helyezze el a készüléket, hogy a levegő szabadon áramolhasson körülötte, máskülönben túlmelegedhet.
- Ha a készüléket hosszú ideig magas hangerőn hallgatja, a burkolat felforrósodhat. Ez nem hibajelenség. A burkolat megérintését azonban kerülje. Nem szabad a készüléket zárt térben működtetni, mert az elégtelen szellőzés a készülék túlmelegedését okozhatja.
- Ne helyezzen semmit a készülék tetejére, mert a szellőzőnyílásokat eltakarhatja. A rendszer nagyteljesítményű erősítővel van felszerelve. Ha a szellőzőnyílásokat eltakarja, a készülék túlmelegedhet és meghibásodhat.
- Ne helyezze a készüléket puha felületre, mert ezzel az alsó felén lévő szellőzőnyílásokat eltakarja.
- Óvakodjon az alábbi elhelyezésektől: Fűtőtest közelében, illetve olyan helyen, ahol közvetlen napfénynek, túlzott pornak vagy mechanikai behatásnak van kitéve.

Páralecsapódás

- Ha a készüléket hideg helyről meleg helyre viszi, továbbá, ha túlságosan nedves helyen tárolja, pára csapódhat le a kiolvasófejen. A készülék ekkor működésképtelenné válhat. Vegye ki a lemezt, hagyja bekapcsolva a készüléket, és várjon kb. fél órát, hogy a lecsapódott nedvesség elpárologjon.
- Ha a készüléket szállítani vagy áthelyezni kívánja, vegye ki a lemezt. Ha ezt nem teszi meg, a lemez megsérülhet.

A hangerő beállítása

- Halk részekenél, vagy szünetekben ne állítsa túl nagyra a hangerőt, mert később, a hangos részleteknél a hangszugárzók károsodhatnak.

A készülék tisztítása

- Kímélő tisztítószerrel enyhén megnedvesített puha ruhával törölje le a készülék burkolatát, kezelőszerveit és szabályzóit. A tisztításhoz soha ne használjon súrolószert, súrolószivacsot, benzint vagy alkoholt.
Ha a készülékkel kapcsolatban bármilyen kérdés vagy problémája merül fel, keresse fel a vásárlás helyét

A tisztítólemezekről

- Ne használja a szaküzletekben kapható CD/DVD tisztítólemezt. A készülék meghibásodhat.

Ha színhiba fordul elő a tv- készüléken

- Ha a hangszugárzók színhibát okoznak a tv-készüléken, kapcsolja ki a tv-készüléket, majd 15–30 perc múlva kapcsolja be ismét. Ha a színhiba továbbra is fennáll, vigye távolabb a hangszugárzókat.

Az adattábla a készülék hátoldalán található.

FONTOS FIGYELMEZTETÉS

Figyelem: Az Ön által megvásárolt készülék gyakorlatilag korlátlan ideig képes egy állóképet vagy egy menüképernyőt a tv-képernyőn megjeleníteni. Ha egy állóképet vagy egy menüképernyőt hosszabb ideig a tv-képernyőn hagy, a televízió képernyője maradandó károsodást szenvedhet. Fokozottan érvényes ez a kivetítéses rendszerű tv-készülékekre (projektorok).

Ha a rendszert szállítja

A készülék szállítása előtt az alábbi művelet végrehajtásával megóvhatja a belső mechanizmust a sérülésektől.

- 1 A FUNCTION gombbal kapcsoljon „DVD” üzemmódba.
- 2 Vegye ki a lemezt a készülékből.
- 3 Nyomja meg egyszerre a ■ és a I/O gombot.
A kijelzőn megjelenik a „STANDBY”, majd a „MECHA LOCK” felirat.
- 4 Húzza ki a hálózati vezetékét a fal konnektorból.

Megjegyzések a lemezekhez

A lemezek helyes kezelése

- A lemez tisztán tartása érdekében, mindig a szélénél fogja meg azt. Soha ne érintse a felületét.
- Ne ragasszon papírt vagy matricát a lemezre.



- Óvja a lemezeket erős napfénytől, és ne helyezze hőszugárzó vagy fűtőttest közelébe. Ne felejtse a lemezeket tűző napon parkoló gépkocsiban, mert a túl magas hőmérséklet károsíthatja azokat.
- Lejátszás után helyezze vissza a lemezt védőtokjába.

A lemezek tisztítása

- Lejátszás előtt egy tisztítókendővel tisztítsa meg a lemezt. Középről kifelé, sugárirányban haladjon.



- A tisztításhoz soha ne használjon benzint, higítót, vagy háztartási tisztítószereket, illetve az analóg (hang) lemezekhez használható antisztatizáló sprayt.

Ez a rendszer csak szabványos, kör alakú lemezt tud lejátszani. Nem szabványos, nem kör alakú (pl. kártya, szív vagy csillag) lemezek használata a készülék meghibásodását okozhatja.

Ne használjon olyan lemezt, melyre gyárilag valamilyen tartozékot (címkét, gyűrűt, stb.) ragasztottak.

Hibaelhárítás

Ha a készülék használata során az alábbi jelenségek valamelyikét észleli, hajtsa végre az előírt műveletet. Ha az alábbi ellenőrzések végrehajtása után is fennáll az adott hibajelenség, keresse fel a vásárlás helyét.

Tápfeszültség

A készülék nem kapcsol be.

- Ellenőrizze, hogy a hálózati csatlakozóvezetékét megfelelően csatlakoztatta-e.

A „PROTECT” és az „UNPLUG” kijelzés felváltva megjelenik a kijelzőn.

Azonnal húzza ki a hálózati csatlakozóvezetékét, és ellenőrizze az alábbiakat:

- A hangsugárzó + és – vezetékai nincsenek felcserélve?
- Az előírt típusú hangsugárzókat használja?
- Nem takarja el valami a készülék szellőzőnyílásait?

A fentiek ellenőrzése és a hiba okának megszüntetése után csatlakoztassa a hálózati vezetékét és kapcsolja be a készüléket. Ha a jelző továbbra is villog, illetve ha a hiba forrását nem sikerült megtalálni a fenti ellenőrzések végrehajtásával, keresse fel a vásárlás helyét.

Kép

Nincs kép.

- A készüléket progresszív üzemmódba kapcsolta, de a tv-készülék nem képes progresszív jelek fogadására. Ebben az esetben kapcsoljon vissza sorváltásos üzemmódba (alapbeállítás) (25. oldal).
- Előfordulhat, hogy a rendszer kimenetének progresszív üzemmódba kapcsolása esetén a tv-kép akkor sem lesz megfelelő, ha a tv-készüléke kompatibilis a progresszív formátummal (525p/625p). Ebben az esetben kapcsoljon vissza sorváltásos üzemmódba (alapbeállítás) (25. oldal).
- A SCART (EURO AV) vezeték nincs megfelelően csatlakoztatva.
- A SCART (EURO AV) vezeték megsérült.
- A készüléket nem a megfelelő EURO AV  INPUT aljzathoz csatlakoztatta (24. oldal).
- Nem a megfelelő videobemenetet választotta ki a tv-készüléken.
- Ellenőrizze a kimenőjel típusának beállítását ezen a készüléken (79. oldal).

Képzajok észlelhetők.

- A lemez szennyezett vagy hibás.

Hiába választotta ki a megfelelő képernyő üzemmódot a [SCREEN SETUP] menü [TV TYPE] menüpontjában, a kép nem tölti ki a képernyőt.

- A lejátszott lemezen a képarány rögzített.

Hang

Nincs hang.

- A hangszugárzókat nem megfelelően csatlakoztatta.
- Ha a „MUTING ON” jelző világít a kijelzőn, nyomja meg a MUTING gombot a távvezérlőn.
- A készüléket szünet vagy lassított lejátszás üzemmódba kapcsolta. Nyomja meg a ▷ gombot a normál lejátszás elindításához.
- A készülék gyorskeresést vagy lassított lejátszást végez előre vagy hátra. Nyomja meg a ▷ gombot a normál lejátszás elindításához.
- Ellenőrizze a hangszugárzók beállítását (80. oldal).

A jobb és bal csatorna hangereje nem azonos, vagy a két oldal felcserélődött.

- Ellenőrizze, hogy a hangszugárzókat és a külső berendezéseket megfelelően és biztosan csatlakoztatta-e.

A mélyhangszugárzó nem szól.

- Ellenőrizze a hangszugárzók csatlakoztatását és beállítását (15., 80. oldal).
- Válassza ki az „AUTO FORMAT DIRECT AUTO” hangzasképet (60. oldal).

Erős elektromos zaj hallható.

- Ellenőrizze, hogy a hangszugárzókat és a külső berendezéseket megfelelően csatlakoztatta-e.
- A csatlakozókábeleket transzformátortól vagy motortól távol, illetve legalább 3 méterre helyezze el a tv-készüléktől vagy fluoreszcens fényforrástól.
- A tv-készüléket a hangfrekvenciás berendezésektől távolabb helyezze el.
- A csatlakozóaljzatok és -dugók szennyeződtek. Alkohollal enyhén megnedvesített ruhával törölje meg azokat.
- Tisztítsa meg a lemezt.

VIDEO CD, CD vagy MP3 lemez lejátszásakor a sztereóhatás nem érvényesül.

- Válassza ki az [AUDIO] menüpont [STEREO] beállítását az AUDIO menüben (58. oldal).
- Ellenőrizze, hogy a rendszert megfelelően csatlakoztatta-e.

Dolby Digital, DTS vagy MPEG hangsáv lejátszásakor a térhatás nem érvényesül megfelelően.

- Ellenőrizze, hogy bekapcsolta-e a megfelelő hangzasképet (60. oldal).
- Ellenőrizze a hangszugárzók csatlakoztatását és beállítását (15., 80. oldal).
- Előfordulhat, hogy bizonyos DVD-lemezek lejátszásakor a kimenőjel nem a teljes 5.1 csatorna lesz, hanem csak mono vagy sztereó, még akkor is, ha a hangsávot Dolby Digital vagy MPEG formátumban rögzítették.

Csak a középső hangszugárzó szól.

- Előfordulhat, hogy bizonyos lemezek lejátszásakor csak a középső hangszugárzó szól.

A középső hangszugárzó nem szól.

- Ellenőrizze a hangszugárzók csatlakoztatását és beállítását.
- Ellenőrizze, hogy bekapcsolta-e a megfelelő hangzasképet (60. oldal).
- Lehetnek olyan műsorforrások, melyeknél a középső hangszugárzó hatása kevésbé érzékelhető.

A hátsó hangszugárzók nem, vagy csak nagyon halkan szólnak.

- Ellenőrizze a hangszugárzók csatlakoztatását és beállítását.
- Ellenőrizze, hogy bekapcsolta-e a megfelelő hangzasképet (60. oldal).
- Lehetnek olyan műsorforrások, melyeknél a hátsó hangszugárzó hatása kevésbé érzékelhető.

Működtetés

A rádióadókat nem lehet behangolni.

- Ellenőrizze, hogy az antennákat megfelelően csatlakoztatta-e. Állítsa az antennákat a megfelelő irányba, vagy csatlakoztasson külső antennát, ha szükséges.
- A rádióadó sugárzási térejeje alacsony (az automatikus hangolás használatakor). Használja a közvetlen hangolási módszert.
- Nem tárolta a rádióadókat a készülék memóriájában, vagy a tárolt állomások töröltek (ha a memóriapasztázást használja). Tárolja újból a rádióadókat (lásd a 72. oldalon).
- Nyomja meg a DISPLAY gombot, így a frekvenciaértéket ellenőrizheti a kijelzőn.

A távvezérlő nem működik.

- Távolítsa el az akadályt a készülék és a távvezérlő útból.
- Vigye közelebb a távvezérlőt a készülékhez.

- A távvezérlőt irányítsa a készülék érzékelője felé.
- Az elemek kimerültek a távvezérlőben.

A készülék nem játsza le a lemezt.

- A rendszerben nincsen lemez.
- A lemezt fordítva helyezte be.
Úgy helyezze be a lemezt, hogy a lejátszandó oldal lefelé nézzen.
- A lemezt ferdén helyezte be a készülékbe.
- Ez a rendszer nem alkalmas CD-ROM, stb. lemezek lejátszására (7. oldal).
- Ellenőrizze a DVD-lemez régiókódját.
- Páralecsapódás fordult elő. Vegye ki a lemezt, és hagyja bekapcsolva a készüléket kb. félóráig.

Az MP3 audio fájlok nem játszhatók le.

- A DATA (adat) CD másorát nem az ISO 9660 1-es, vagy 2-es szintű szabványnak, vagy a Joliet formátumnak megfelelően vették fel.
- Az MP3 audio fájl nem rendelkezik „„MP3”” kiterjesztéssel.
- Az adatfájlok nem MP3 formátumúak, annak ellenére, hogy „„MP3”” kiterjesztéssel rendelkeznek.
- Ez a rendszer csak az MPEG1 Audio Layer3 formátumú adatfájlokat képes lejátszani.
- A rendszer nem tudja lejátszani az MP3PRO formátumú fájlokat.
- A [MODE (MP3, JPEG)] menüpont [IMAGE (JPEG)] beállítását választotta ki (45. oldal).
- Ha nem sikerül módosítani a [MODE (MP3, JPEG)] menüpont beállítását, vegye ki és helyezze be újból a lemezt, vagy kapcsolja ki és be a készüléket.
- A DATA (adat) CD DivX videofájl tartalmaz.
- Ez a készülék nem tudja lejátszani a DATA DVD-re felvett MP3 zeneszámokat.

A JPEG képfájlok nem játszhatók le.

- A DATA (adat) CD másorát nem az ISO 9660 1-es, vagy 2-es szintű szabványnak, vagy a Joliet formátumnak megfelelően készítették el.
- A képfájl nem rendelkezik „„JPG”” vagy „„JPEG”” kiterjesztéssel.
- A fájl mérete nagyobb mint 3072 (szélesség) × 2048 (magasság) normál formátumban, vagy több mint 3 300 000 képpont progresszív JPEG formátumban.
- A kép nem fér el a képernyőn (a készülék csökkenti a méretét).
- A [MODE (MP3, JPEG)] menüpont [AUDIO (MP3)] beállítását választotta ki (45. oldal).
- Ha nem sikerül módosítani a [MODE (MP3, JPEG)] menüpont beállítását, vegye ki és helyezze be újból a lemezt, vagy kapcsolja ki és be a készüléket.
- A DATA (adat) CD DivX videofájl tartalmaz.

- Ez a készülék nem tudja lejátszani a DATA DVD-re felvett JPEG képfájlokat.

Az MP3 audio műsorszámok és JPEG képek lejátszása egyszerre történik.

- A [MODE (MP3, JPEG)] menüpont [AUTO] beállítását választotta ki (45. oldal).

A DivX videofájl nem lehet lejátszani.

- A fájl nem DivX formátumban vették fel.
- A fájl kiterjesztése nem „„DIVX”” vagy „„AVI””.
- A DATA (adat) CD-t (DivX)/DATA DVD-t nem az ISO 9660 Level 1/Level 2 vagy Joliet/UDF szabványnak megfelelő DivX formátumban vették fel.
- A DivX videofájl mérete nagyobb mint 720 (szélesség) × 576 (magasság).

Az album/műsorszám/fájl címének kijelzése nem megfelelő.

- A rendszer csak az ábécé betűit és számokat képes megjeleníteni. Az ettől eltérő karakterek helyén a [*] szimbólum jelenik meg.

A készülék nem az elejétől játsza le a műsort.

- A rendszert programozott, véletlen sorrendű vagy ismételt lejátszási üzemmódba kapcsolta. Lejátszás előtt kapcsolja ki a fenti funkciókat a CLEAR gombbal
- A rendszert folytatólagos lejátszási üzemmódba kapcsolta.
Állj üzemmódban nyomja meg a ■ gombot az előlapon vagy a távvezérlőn, majd indítsa el a lejátszást (35. oldal).
- A tétel menü, a DVD-menü vagy a PBC menü automatikusan megjelenik a tv-képernyőn.

A készülék automatikusan lejátssza a lemezt.

- A DVD-lemez automatikus lejátszási funkcióval rendelkezik.

A lejátszás automatikusan kikapcsol.

- Egyes lemezekre gyárilag automatikus szünetjelet vesznek fel. Az ilyen lemezek lejátszása közben a szünetjelnél a lejátszás leáll.

A leállítás, keresést, lassítást vagy ismételt lejátszást stb. nem lehet végrehajtani.

- A lejátszott lemeztől függően előfordulhat, hogy a fenti műveletek valamelyikét nem lehet végrehajtani. Lásd a lemezhez mellékelt útmutatót.

A képernyőkijelzések nem a kívánt nyelven jelennek meg.

- Az alapbeállítási menü [LANGUAGE SETUP] főmenüjének [OSD] funkciójával válassza ki a kívánt nyelvet (77. oldal).

Nem lehet kiválasztani a műsor hangjának nyelvét.

- A lejátszott DVD-lemez nem többnyelvű.

- A műsor nyelvének kiválasztása az adott DVD-lemezen nem engedélyezett.

Nem lehet kiválasztani a szinkronfeliratozás nyelvét.

- A lejátszott DVD-lemez nem tartalmaz többnyelvű szinkronfeliratot.
- A szinkronfeliratozás nyelvének kiválasztása az adott DVD-lemezen nem engedélyezett.

Nem lehet kikapcsolni a szinkronfeliratot.

- Az aktuális DVD-lemezen a szinkronfeliratot nem lehet kikapcsolni.

Nem lehet kiválasztani a kameraállást.

- A lejátszott DVD-lemez nem tartalmaz több kameraállásból felvett jeleneteket (64. oldal).
- A kameraállás kiválasztása az adott DVD-lemezen nem engedélyezett.

A lemezt nem adja ki a készülék, és a „LOCKED” kijelzés jelenik meg az előlap kijelzőjén.

- Keresse fel a vásárlás helyét, vagy a legközelebbi Sony márkaszervizt.

DATA (adat) CD vagy DATA DVD lejátszása közben a [Data error] felirat jelenik meg a tv-képernyőn.

- A lejátszani kívánt MP3 audio műsorszám/JPEG kép/DivX videofájl megsérült.
- Az adatfájl nem felel meg az MPEG1 Audio Layer 3 formátumnak.
- A JPEG képfájl nem felel meg a DCF szabványnak.
- A fájl „JPEG” vagy „JPG” kiterjesztéssel rendelkezik ugyan, de nem JPEG formátumú.
- A lejátszani kívánt fájl kiterjesztése „DIVX” vagy „AVI” ugyan, de nem DivX formátumú, vagy nem felel meg a DivX szabványprofilnak.

A készülék nem működik megfelelően.

- Húzza ki a hálózati csatlakozóvezetékét, majd néhány perc múlva csatlakoztassa újból.

Az öndiagnózis funkció

(Ha a kijelzőn betűk/számok jelennek meg)

A készülék öndiagnosztikai funkcióval is rendelkezik, mely számokból és betűkből álló ötjegyű hibakód (egy betű és négy számjegy, pl. C 13 50) megjelenítésével tájékoztat a készülék állapotáról. Ha egy ilyen kijelzés megjelenik, ellenőrizze az alábbi táblázatot.

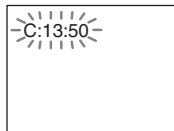

A hibakód első három karaktere	Ok és/vagy elhárítás
C 13	A behelyezett lemez piszkos. ➔Tisztítsa meg a lemezt egy puha kendővel (84. oldal).
C 31	A lemezt nem megfelelően helyezte be. ➔Indítsa újra a rendszert, majd helyezze be megfelelően a lemezt.
E XX (xx bármilyen szám lehet)	A készülék rendellenes működésének megakadályozása érdekében bekapcsolt a készülék öndiagnosztizáló funkciója. ➔Vegye fel a kapcsolatot a legközelebbi Sony szervizzel, és informálja őket az 5 karakterről. Például E 61 10.

Minőségtanúsítás

A forgalomba hozó tanúsítja, hogy a Sony DAV-DZ500F típusú DVD házimozzi rendszer az IpM-BkM. 2/1984. (III. 10.) számú együttes rendeletben előírtak szerint megfelel a következő műszaki jellemzőknek.

Erősítő

Sztereó üzemmódban (névleges)

55 W + 55 W (3 ohm,
1 kHz, DIN)

Térhang üzemmódban (referencia) zenei teljesítmény

Első: 143 W + 143 W
(az SS-TS46 modellel)
Középső*: 143 W
(az SS-CT46 modellel)
Hátsó*: 143 W + 143 W
(az SS-TS46B modellel)
Mélyhangsugárzó*: 285 W
(az SS-WS42 modellel)

* A kiválasztott hangzaskép és a műsorforrás függvényében előfordulhat, hogy ez a csatorna nem szól.

Bemenetek

TV, SAT

Érzékenység: 450 mV
Impedancia: 50 kohm

AUDIO IN

Érzékenység: 250/125 mV
Impedancia: 50 kohm

Fejhallgató

Alacsony és magas impedanciájú fejhallgatók használhatók.

Super Audio CD/DVD-lejátszó

Lézer

Félvezető lézer
(Super Audio CD/DVD:
 $\lambda = 650 \text{ nm}$)
(CD: $\lambda = 790 \text{ nm}$)

Jelszabvány

Emisszió: folyamatos
PAL/NTSC

Frekvenciátvitel (2 CH STEREO üzemmódban)

DVD (PCM):
2 Hz–22 kHz ($\pm 1,0 \text{ dB}$)
CD: 2 Hz–20 kHz
($\pm 1,0 \text{ dB}$)

Harmonikus torzítás

kevesebb mint 0,03%

Tuner

Rendszer

PLL kvarcvezérelt digitális szintézer

FM tuner

Vételi frekvenciák

87,5–108,0 MHz
(50 kHz-es lépések)

Antenna

FM huzalantenna

Antennacsatlakozó

Középfrekvencia

AM tuner

Vételi frekvenciák

75 ohm, aszimmetrikus

10,7 MHz

Antenna

Középfrekvencia

531–1602 kHz (9 kHz-es lépések)

AM keretantenna

450 kHz

Videó rész

Kimenetek

Videó: 1 V_{p-p} 75 ohm
R/G/B: 0,7 V_{p-p} 75 ohm
COMPONENT:

Y: 1 V_{p-p} 75 ohm

Pb/Cb, Pr/Cr: 0,7 V_{p-p}
75 ohm

Bemenetek

VIDEO: 1 V_{p-p} 75 ohm

Hangsugárzók

Első

Hangsugárzó rendszer

Kétutas, basszreflex,
mágnesesen árnyékolt
70 × 100 mm-es kónuszos,
25 mm-es szimmetrikus
dóm

Hangsóró egység

Névleges impedancia

2,7 ohm

Méreték (kb.)

265 × 1108 × 265 mm
(szé/ma/mé)

Tömeg (kb.)

3,5 kg

Középső

Hangsugárzó rendszer

Kétutas, basszreflex,
mágnesesen árnyékolt
55 × 110 mm-es kónuszos
25 mm-es szimmetrikus
dóm

Hangsóró egység

Névleges impedancia

2,7 ohm

Méreték (kb.)

300 × 79 × 116 mm
(szé/ma/mé)

Tömeg (kb.)

1,1 kg

Hátsó

Hangsugárzó rendszer

Kétutas, basszreflex
70 × 100 mm-es kónuszos
25 mm-es szimmetrikus
dóm

Hangsóró egység

Névleges impedancia

2,7 ohm

Méreték (kb.)

265 × 1108 × 265 mm
(szé/ma/mé)

Tömeg (kb.)

3,4 kg

Mélyhangsugárzó

Hangsugárzó rendszer

Basszreflex, mágnesesen
árnyékolt

Hangsóró egység

200 mm-es kónuszos

Névleges impedancia

1,3 ohm

Méreték (kb.)

206 × 382 × 392 mm
(szé/ma/mé)

Tömeg (kb.)

7,8 kg

Általános jellemzők

Üzemi feszültség	220–240 V, 50/60 Hz
Teljesítmény felvétel	Bekapcsolt állapotban: 160 W
	Készenléti: 0,3 W (energiatakarékos üzemmódban)
Érintésvédelmi osztály:	II.
Méretetek (kb.)	430 × 70 × 295 mm (szé/ma/mé) maximális kinyúlásokkal
Tömeg (kb.)	3,6 kg
Mellékelt tartozékok	Lásd a 13. oldalon

A modell és a műszaki adatok előzetes bejelentés nélkül változhatnak.

Fogalom magyarázat

Album

MP3 audio műsorszámokat vagy JPEG fájlokat tartalmazó adat CD egy meghatározott szekciója.

Fejezet

A DVD-lemezen lévő videó vagy audio műsorok egy a tételnél rövidebb szakasza. Mindegyik tétel több fejezetből áll.

DivX®

A DivXNetworks, Inc. digitális videotechnológiája. A DivX technológia felhasználásával kódolt videók viszonylag kis mérettűek, és kiváló minőségűek.

Dolby Digital

Ez a filmszínházakban alkalmazott hangformátum a Dolby Surround Pro Logic korszerűbb változata. Ennél a formátumnál a hátsó hangsugárzó csatorna sztereó, és megnövelt frekvenciaátviteli tartománnyal rendelkezik, továbbá egy külön mélyhang csatorna biztosítja az igazi basszust. Ezt a formátumot a gyakran „5.1” csatornás hangrendszernek is nevezik, mivel a mélyhang csatorna csak 0,1 csatornának számít (ugyanis csak akkor működik, amikor a speciális kislefrekvenciás hanghatások megkívánják). A kivételes csatorna elkülönítést (áthallási csillapítás) a hat csatorna műsorának külön-külön történő felvétele biztosítja. Ezen kívül, az összes jel digitális úton történő feldolgozása miatt lecsökken a jeltorzulás mértéke.

Dolby Pro Logic II

A Dolby Pro Logic II rendszer a kétszatornás hangforrás műsorából öt teljes sávszélességű kimenő csatornát állít elő. Ezt egy korszerű, nagy jeltisztaságú mátrix surround dekóder végzi, mely bármilyen új hanginformáció hozzáadása vagy hangelszíneződés okozása nélkül kivonja és feldolgozza a térhatás információkat az eredeti felvételtől.

■ Mozi üzemmód

A mozi üzemmódot a sztereó tv show-khoz és minden Dolby Surround kódolású műsorhoz javasolt használni. Ennek eredménye a fokozott hangtér pozícionálás, mely már-már megközelíti az elkülönített 5.1 csatornás üzemmód minőségét.

■ Zenei üzemmód

A zenei üzemmód bármilyen sztereó zenei felvételhez használható, és széles tartományú, mély hangteret reprodukál.

Dolby Surround Pro Logic

Mint a Dolby Surround formátum egyik dekódolási módszere, a Dolby Surround Pro Logic térhatású rendszer négy elkülönített csatornán alapul. A korábbi Dolby Surround rendszerhez képest a Dolby Surround Pro Logic térhatású rendszer a balról jobbra történő mozgás és a zene tökéletes harmóniáját kínálja. A Dolby Surround Pro Logic térhatású hang maximális kihasználásához szükséges egy hátsó hangsugárzó-pár, illetve egy középső hangsugárzó. A hátsó hangsugárzók mono hangot közvetítenek.

DTS

A Digital Theatre Systems által kifejlesztett digitális hangtömörítési technológia. Ez a technológia az 5.1 csatornás térhang kódolásnak felel meg. Ebben a rendszerben a sztereó hátsó csatorna, és egy elkülönített mélyhang csatorna fokozza a térhatású hang élményét. A DTS ugyanazt a kiváló minőségű, elkülönített 5.1 csatornás rendszert alkalmazza. A kiváló csatorna elkülönülési jellemzők a műsor csatornánkénti rögzítésének és digitális feldolgozásának köszönhetőek.

DVD

A CD-lemezzel megegyező méretű, de akár 8 órányi mozgóképet is tartalmazó digitális lemez.

Az egyrétegű, egyoldalas DVD-lemez információ kapacitása 4,7 GB (Giga bájt), amely 7-szerese a CD-lemezének. A kétrétegű, egyoldalas DVD-lemez információ kapacitása 8,5 GB, az egyrétegű, kétoldalas DVD-lemezé 9,4 GB, míg a kétrétegű, kétoldalas DVD-lemez 17 GB információt tartalmazhat.

A képtömörítés az MPEG 2 formátumon alapul, amely a digitális adattömörítési technológia egyik világszabványa. Ezzel a képtömörítési

eljárással a képadatokat az eredeti méretükhöz képest 1/40 részre lehet összesűríteni. A DVD egy másik technológiát is alkalmaz – a változó sűrítési arányú kódolási technológiát –, amely lehetővé teszi a kép állapotától függő adatkiosztást.

A hangot Dolby Digital és PCM formátumban is rögzítik, így a hatás még élethűbb.

Számos egyéb korszerű funkció – pl. kameraállás és nyelv kiválasztás, szülői letiltás – gazdagítja a DVD-lemezek szolgáltatásainak körét.

DVD-RW

A DVD-RW egy olyan írható, illetve újraírható lemez, mely a DVD VIDEO lemezzel megegyező méretű. A DVD-RW lemezekre két különböző módon készíthető felvétel: VR üzemmódban és videó üzemmódban. A videó üzemmód kompatibilis a DVD VIDEO formátummal, míg a VR (videó felvételi) üzemmód változatos programozási és szerkesztési funkciókat kínál.

DVD+RW

A DVD+RW (plus RW) írható, és újraírható lemez. A DVD+RW olyan felvételi formátumot használ, mely hasonló a DVD VIDEO formátumhoz.

Fájl

A DATA (adat) CD-re felvett JPEG kép, illetve DATA CD/DATA DVD-re felvett DivX videofájl formátuma. (A „fájl” elnevezést kifejezetten csak erre a rendszerre alkalmaztuk.) Egy fájl egyetlen képet vagy filmet tartalmazhat.

Film alapú szoftver, videó alapú szoftver

A DVD-ket csoportosíthatjuk aszerint, hogy film alapú vagy videó alapú szoftvert (műsort) tartalmaznak. A film alapú szoftver ugyanazokat a képkockákat tartalmazza (másodpercenként 24 képkocka), melyet a filmszínházakban is láthatunk. A videó alapú szoftver – pl. televíziós dráma – másodpercenként 30 képkockát (vagy 60 félképet) jelenít meg.

Kameraállás funkció

Egyes DVD-lemezeken bizonyos jeleneteket több nézőpontból, kameraállásból rögzítettek.

Nyelvkiválasztási funkció

Egyes DVD-lemezeken a szinkronfeliratokat és a műsor hangját több nyelven rögzítették.

Szülői felügyelet

A DVD-lemezen lévő lejátszás-korlátozási funkció, amely az adott országban érvényes korlátozási szintnek megfelelően, a kezelő életkorának függvényében engedélyezi a lejátszást. A korlátozás lemezenként változó; aktivizálás után a lejátszást teljesen letiltja, az erőszakos jeleneteket átugorja, vagy más jelenetekkel helyettesíti, stb.

Lejátszás vezérlés (PBC)

A lejátszás vezérlését szolgáló kódolt jelek a VIDEO CD-lemezeken (2.0 verzió).

A VIDEO CD-lemezekre felvett PBC képernyőmenü lehetővé teszi a VIDEO CD műsorának interaktív módon történő lejátszását, keresést, stb.

Progresszív formátum (szekvenciális letapogatás)

Ellentétben a sorváltásos formátummal, a progresszív formátum az összes letapogatott sor (NTSC esetén 525 sor) reprodukálásával másodpercenként 60 képet képes megjeleníteni. Ennek köszönhetően az általános képminőség javul, az állóképek, a szöveg és a vízszintes vonalak élesebben láthatók. Ez a rendszer az „525” progresszív formátummal kompatibilis.

Régiókód

A szerzői jogok védelme érdekében alkalmazott rendszer. Minden DVD-lejátszót és DVD-lemezt az értékesítési régiónak megfelelő jelzőszámmal látunk el. A régiókódot mind a lejátszón, mind a DVD-lemez borítóján feltüntetik. Ez a rendszer csak azokat a lemezeket képes lejátszani, melyek régiókódja megegyezik a készülék régiókódjával. Ez a rendszer a  szimbólummal ellátott lemezeket is lejátszza. Egyes DVD-lemezek esetében előfordulhat, hogy a régiókód nincs feltüntetve, és a készülék mégsem képes lejátszani azt a fentebb említett régiókód eltérése miatt.

Jelenet

A PBC (lejátszásvezérlő) funkcióval ellátott VIDEO CD-lemezeken a menüképernyők, a mozgóképek és az állóképek különböző szakaszokra – jelenetekre – vannak osztva.

Tétel

A DVD-lemez leghosszabb összefüggő videó vagy audio programja: pl. egy film a videoműsört tartalmazó lemezerészen, vagy egy zenei album a hangfrekvenciás műsört tartalmazó lemezerészen.

Műsorszám

A CD, VIDEO CD vagy MP3 lemezek kép- vagy hanganyagának kisebb szakaszai. Egy album számos műsorszámot tartalmaz (csak MP3).

VIDEO CD

Kompaktlemez, amely mozgóképeket tartalmaz. A képtömörítés az MPEG 1 formátumon alapul, amely a digitális adattömörítési technológia egyik világszabványa. Ezzel a képtömörítési eljárással a képadatok az eredeti méretükhöz képest 1/140 részre lehet összesűríteni. Ennek megfelelően egy 12 cm-es VIDEO CD-lemez akár 74 perces videoműsört is tartalmazhat. A VIDEO CD-lemezek részleges hangtömörítést alkalmaznak. Az emberi fül hallástartományán kívül eső hangokat a rendszer tömöríti, míg a hallható hangok tömörítés nélkül kerülnek felvételre. A VIDEO CD-lemezek a hagyományos audio CD-khez képest 6-szoros mennyiségű hangfrekvenciás információt tartalmazhatnak.

A VIDEO CD-lemezeknek 2 verziója létezik:

- 1.1 verzió: Csak a videoműsor és a hang játszható le.
- 2.0 verzió: Nagyfelbontású állóképeket jeleníthet meg, és használhatja a PBC funkciókat.

Ez a készülék mindkét verzió lejátszására alkalmas.

Választható nyelvek listája

A nyelvek helyesírása a megfelel az ISO 639: 1988 (E/F) szabványnak.

Kód	Nyelv	Kód	Nyelv	Kód	Nyelv
1027	afar	1245	inupiak	1489	orosz
1028	abház	1248	indonéz	1491	kinyarwanda
1032	afrikaans	1253	izlandi	1495	szanszkrit
1039	amharic	1254	olasz	1498	szindi
1044	arab	1257	héber	1501	sangho
1045	asszián	1261	japán	1502	szerb-horvát
1051	ajmara	1269	jiddis	1503	szingaléz
1052	azeri	1283	jávai	1505	szlovák
1053	baskír	1287	grúz	1506	szlovén
1057	belorussz	1297	kazah	1507	szamoai
1059	bulgár	1298	grönlandi	1508	sona
1060	bihari	1299	kambodzsai	1509	szomáli
1061	bislama	1300	kanadai	1511	albán
1066	bengáli; bangla	1301	koreai	1512	szerb
1067	tibeti	1305	kasmíri	1513	siswati
1070	breton	1307	kurd	1514	sesotho
1079	katalán	1311	kirgiz	1515	szundanéz
1093	korzikai	1313	latin	1516	svéd
1097	cseh	1326	lingala	1517	szuahéli
1103	walesi	1327	laoszi	1521	tamil
1105	dán	1332	litván	1525	telugo
1109	német	1334	lett-litván	1527	tadzsik
1130	butáni	1345	madagaszkári	1528	tháj
1142	görög	1347	maori	1529	tigrinya
1144	angol	1349	macedon	1531	türkmén
1145	eszperantó	1350	malayalam	1532	tagalog
1149	spanyol	1352	mongol	1534	setswana
1150	észti	1353	moldáv	1535	tonga
1151	baszk	1356	marati	1538	török
1157	perzsa	1357	maláj	1539	tsonga
1165	finn	1358	máltai	1540	tatár
1166	fidzsi	1363	burmai	1543	twi
1171	faroéz	1365	nauru	1557	ukrán
1174	francia	1369	nepáli	1564	urdu
1181	fríz	1376	holland	1572	üzbég
1183	ír	1379	norvég	1581	vietnámi
1186	skót kelta	1393	occitan	1587	volapük
1194	galíciai	1403	afan (oromo)	1613	volof
1196	guarani	1408	orija	1632	xhosa
1203	gujarati	1417	pandzsáb	1665	yoruba
1209	hausza	1428	lengyel	1684	kínai
1217	hindi	1435	pahsto; pushto	1697	zulu
1226	horvát	1436	portugál		
1229	magyar	1463	kecsua	1703	nem azonosított
1233	örmény	1481	rétoromán		
1235	interlingua	1482	kirundi		
1239	interlingue	1483	román		

Kezelőszervek és szabályzók

További információkért lapozzon a zárójelben szereplő oldalra.

Előlap

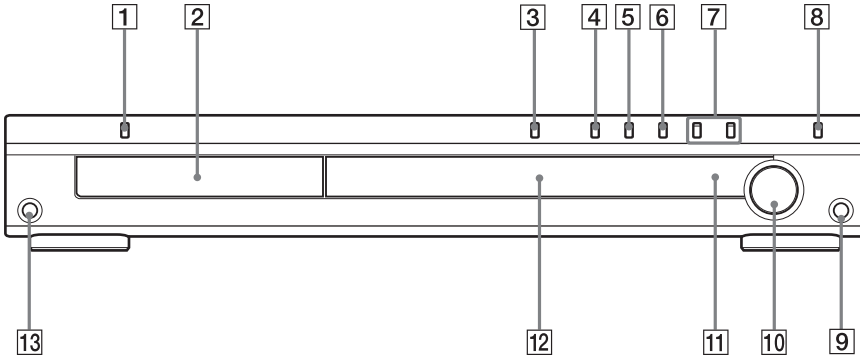

- 1 I/⏻ (be/készenlét) (30, 34, 75)
- 2 Lemeztartó (34)
- 3 ⏻ (nyitó/záró) (34, 75)
- 4 ▷ (lejátszás) gomb (34)
- 5 || (szünet) gomb (34)
- 6 ■ (állj) gomb (34, 75)
- 7 ◀▶ (gomb) (34)

- 8 FUNCTION gomb (34)
- 9 PHONES aljzat (34)
- 10 VOLUME (34)
- 11 📶 (távvezérlés érzékelő) (13)
- 12 Kijelző az előlapon (94)
- 13 AUDIO IN aljzat

További információk

Kijelző az előlapon

Az előlap kijelzőjén megjelenő kijelzések

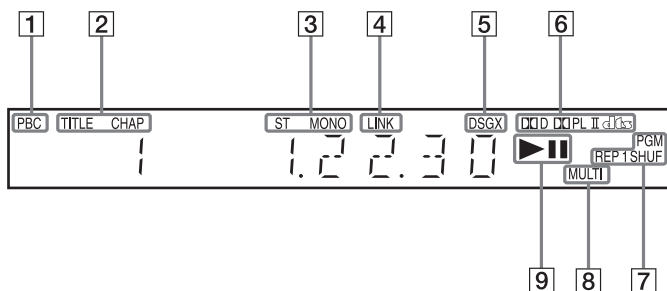

- 1 PBC lejátszás közben világít (csak VIDEO CD) (40)
- 2 Akkor világít, amikor a tétel vagy a fejezet időinformációi megjelennek a kijelzőn. (csak DVD)
- 3 Mono/sztereó vételi üzemmód (csak rádió) (73)
- 4 Akkor világít, amikor kétcsatornás műsorforrás hangja szól a hátsó hangsugárzókból (61)
- 5 Aktuális hanghatás (kivéve Super Audio CD) (63)
- 6 Aktuális hangformátum (kivéve JPEG és Super Audio CD) (59)
- 7 Aktuális lejátszási mód (csak DVD üzemmódban)
- 8 Többcsatornás (MULTI) lejátszás közben világít (csak Super Audio CD) (40)
- 9 Lejátszási művelet (csak DVD üzemmódban)

Hátoldal

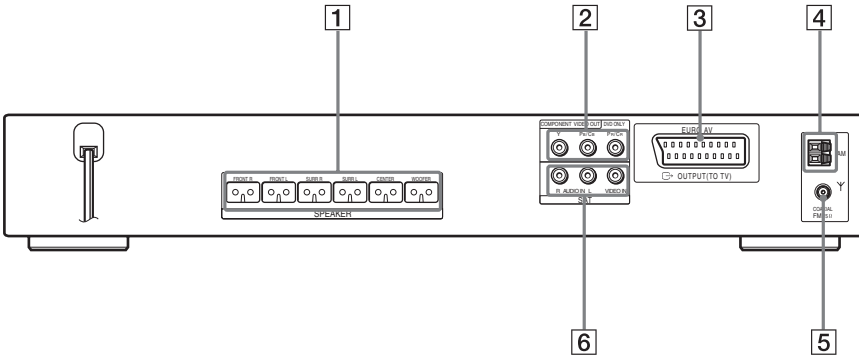

1 SPEAKER aljzatok (15)

2 COMPONENT VIDEO OUT aljzatok (24)

3 EURO AV ⇄ OUTPUT (TO TV) aljzat (24)

4 AM antennacsatlakozó (23)

5 FM 75Ω COAXIAL aljzat (23)

6 SAT VIDEO/AUDIO IN aljzatok (26, 28)

További információk

A távvezérlő

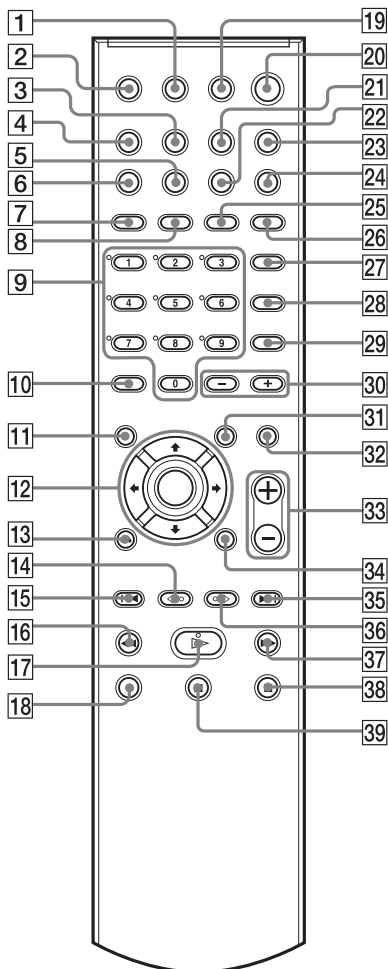

- 1 TV I/⏻ (be/készlet) gomb (69)
- 2 TV/VIDEO gomb (69)
- 3 TUNER MENU gomb (72)
- 4 SLEEP gomb (74)
- 5 SA-CD/CD gomb (40)
- 6 PROGRESSIVE gomb (25)
- 7 REPEAT/FM MODE gomb (38, 73)
- 8 MULTI/2CH gomb (40)
- 9 Számgombok (39, 65, 69)

Az 5-ös számgombon tapintópont található.*

- 10 CLEAR, -/- gomb (31, 36, 69, 70)
- 11 TOP MENU gomb (39)
- 12 ⏪/⏩/↔/ENTER gomb (30, 36, 60, 65, 71, 75, 76)
- 13 ↶ RETURN gomb (40)
- 14 ⏮/⏭ REPLAY, STEP gomb (34)
- 15 ⏮ PRESET -, TV CH - gomb (31, 34, 69, 73)
- 16 ⏮/⏭ SLOW, TUNING - gomb (50, 72)
- 17 ▷ (lejátszás) gomb (34)
- 18 TV gomb (69)
- 19 THEATRE SYNC gomb (70)
- 20 I/⏻ (be/készlet) gomb (30, 34, 73)
- 21 AMP MENU gomb (30, 71, 75)
- 22 DSGX gomb (63)
- 23 FUNCTION gomb (25, 34, 62, 71)
- 24 SOUND FIELD gomb (60)
- 25 DISPLAY gomb (73)
- 26 PICTURE NAVI gomb (44)
- 27 AUDIO gomb (58)
- 28 SUBTITLE gomb (64)
- 29 ANGLE gomb (64)
- 30 ALBUM -/+ gomb (34, 70)
- 31 MENU gomb (39)
- 32 MUTING gomb (34)
- 33 VOLUME, TV VOL +/- gomb (34, 69, 73)
- 34 ☰ DISPLAY gomb (10, 31, 36, 65, 76)
- 35 ►► PRESET +, TV CH + gomb (31, 34, 69, 73)
- 36 ⏭/||► ADVANCE, STEP gomb (34)
- 37 ►►/||► SLOW, TUNING + gomb (50, 72)
- 38 ■ (állj) gomb (34, 65, 73)
- 39 || (szünet) gomb (34)

* A tapintópontot referenciaként használhatja a készülék vezérlése közben.

Az alapbeállítási menü elemei

A DVD alapbeállítási menüben az alábbi jellemzőket állíthatja be.

A következő listában feltüntetett jellemzők eltérő sorrendben jelenhetnek meg a készülék kijelzőjén.

LANGUAGE SETUP

- OSD (Válassza ki a kívánt nyelvet a megjelenő listából.)
- MENU (Válassza ki a kívánt nyelvet a megjelenő listából.)
- AUDIO (Válassza ki a kívánt nyelvet a megjelenő listából.)
- SUBTITLE (Válassza ki a kívánt nyelvet a megjelenő listából.)

SCREEN SETUP

- TV TYPE
 - 16:9
 - 4:3 LETTER BOX
 - 4:3 PAN SCAN
- SCREEN SAVER
 - ON
 - OFF
- BACKGROUND
 - JACKET
 - PICTURE
 - GRAPHICS
 - BLUE
 - BLACK
- LINE
 - VIDEO
 - RGB
- 4:3 OUTPUT
 - FULL
 - NORMAL

CUSTOM SETUP

- PAUSE MODE
 - AUTO
 - FRAME
- TRACK SELECTION
 - OFF
 - AUTO
- MULTI-DISC RESUME
 - ON
 - OFF
- AUDIO DRC
 - OFF
 - STANDARD
 - MAX
- DivX

SPEAKER SETUP

- SIZE
 - FRONT
 - YES
 - CENTER
 - YES
 - NONE
 - SURROUND
 - BEHIND
 - SIDE
 - NONE
 - SUBWOOFER
 - YES
- DISTANCE
 - FRONT 1,0 m – 7,0 m
 - CENTER 0,0 m – 7,0 m
 - SURROUND 0,0 m – 7,0 m
- LEVEL (FRONT)
 - L -6 dB – 0 dB
 - R -6 dB – 0 dB
 - CENTER -6 dB – +6 dB
 - SUBWOOFER -6 dB – +6 dB
- LEVEL (SURROUND)
 - L -6 dB – +6 dB
 - R -6 dB – +6 dB
- TEST TONE
 - OFF
 - ON

Az AMP menü elemei

A távvezérlő AMP MENU gombjával az alábbi beállítási lehetőségek közül választhat.

AMP menü

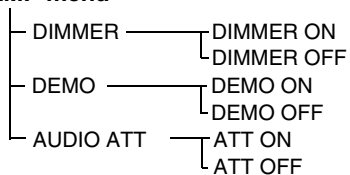

Tárgymutató

Numerikus címszavak

16:9 78
4:3 LETTER BOX 78
4:3 PAN SCAN 79
5.1 csatornás térhang 59

A

A/V SYNC 49
Alapbeállítási menü 76, 97
ALBUM 51
Album 89
AMP menü 30, 72
AMP menülista 98
ANGLE 64
Antenna csatlakoztatás 23
AUDIO 77
AUDIO ATT 72
AUDIO DRC 80

B

BACKGROUND 78
Bemutató 30

C

CHAPTER 51
COMPONENT VIDEO OUT 25
Csatlakoztatások áttekintése 14
CUSTOM 76
CUSTOM PARENTAL CONTROL 65
CUSTOM SETUP 79

D

DATA CD 43, 47
DATA DVD 47
DEMO 30
DIMMER 75
DISPLAY 54
DISTANCE 81
DivX® 47, 80, 89
DOLBY DIGITAL 58
Dolby Digital 89
Dolby Pro Logic II 89
Dolby Surround Pro Logic 90
DSGX 63
DTS 58, 90
DVD 90
DVD menü 38
DVD+RW 90
DVD-RW 39, 90

E

EFFECT 47
Elemek 13
Előlap 93

F

Fájl 90
Fejezet 89
FILE 51
Film alapú műsorok 90
Folyamatos lejátszás 34
Folytatólagos lejátszás 53

G

Gyorsbeállítás 31
Gyorsított lejátszás előre 50
Gyorsított lejátszás hátra 50

H

Hálózati vezeték csatlakoztatása 30
Hangsugárzó beállítás 33
Hangsugárzók csatlakoztatása 15
Hangzsképek 60
Használható lemezek 6
Hátoldal 95
Hibaelhárítás 84

I

INDEX 51
INTERVAL 46
Ismételt lejátszás 37

J

Jelenet 91
JPEG 41, 43

K

Kameraállítás funkció 64, 90
Képbemutató 45
Képernyőkijelzések vezérlőmenü 10
alapbeállítási menü 76
Keresés 50
Keresés
műsorrészlet a tv-képernyő figyelésével 50
Kijelzések az előlapon 54, 94
Kijelzések
alapbeállítások menüje 76

Külső készülékek csatlakoztatása 28
Külső komponens műsorának meghallgatása 71

L

LANGUAGE SETUP 77
Lassított lejátszás 50
Lemezek kezelése 84
LEVEL (FRONT) 81
LEVEL (SURROUND) 82
LINE 78

M

MENU 77
MODE (MP3, JPEG) 45
MP3 41, 43
MULTI-DISC RESUME 80
Műsorszám 91

N

Némítás 34
Nyelv kiválasztás 90
Nyelvek listája 92

O

ORIGINAL 39
OSD 77

P

PARENTAL CONTROL 66, 90
Pásztázás 50
PAUSE MODE 79
PBC lejátszás 7, 40, 90
PICTURE NAVI 44, 53
PLAY LIST 39
Programozott lejátszás 36
PROGRESSIVE AUTO 25
PROGRESSIVE VIDEO 26
Progresszív formátum 25, 91

R

Rádió 73
Régió kód 8, 91
RESET 77

S

SCENE 51
SCREEN SAVER 78
SCREEN SETUP 78
SETUP 76
SIZE 80

SLEEP 74
SPEAKER SETUP 80
SUBTITLE 64, 77
Super Audio CD 8, 39
Szatellit hangsugárzók
felszerelése a falra 21

T

Tárolt állomás 72
Tárolt rádióadók elnevezése 73
Tartozékok 13
Távvezérlő 13, 69, 96
TEST TONE 82
Tétel 91
THEATRE SYNC 70
TIME/TEXT 52
TITLE 51
Többmenetes CD 7
Továbbítás 34
TRACK 51
TRACK SELECTION 79
TUNER MENU 72
Tv csatlakoztatás 24
TV TYPE 78
Tv-készülék vezérlése 69
Tv-műsor hangjának
meghallgatása 62

V

Véletlen sorrendű lejátszás 37
Vezérlőmenü 10
VIDEO CD 91
Visszajátszás 34

<http://www.sony.net/>

Sony Corporation Printed in Czech Republic (EU)