

SONY®

DVD Home Theatre System

Manual de utilizare
DAV-DZ280 /



HDMI



MP3

AVERTIZARE

Atenție – Utilizarea de instrumente optice împreună cu acest produs reprezintă un pericol pentru ochi.

Nu instalați echipamentul într-un spațiu restrâns, cum ar fi o bibliotecă sau un dulap.

Pentru a preveni incendiile, nu acoperiți nișa de ventilare a aparatului cu ziare, fețe de masă, draperii, etc. Nu plasați pe aparat surse de foc, precum lumânările aprinse.

Pentru prevenirea incendiilor și a pericolului de electrocutare, nu plasați pe echipament obiecte pline cu lichid, cum ar fi vasele, și nu expuneți aparatul la stropire sau scurgeri.

Bateriile sau echipamentele cu baterii instalate nu trebuie expuse condițiilor de căldură excesivă cum ar fi lumina directă a soarelui, foc sau altele asemenea.

Pentru a preveni leziunile, acest aparat trebuie fixat pe podea/perete, conform instrucțiunilor de instalare.

O presiune excesivă a sunetului în căști poate provoca pierderea auzului.

A se utiliza doar în interior.

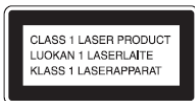

Acest aparat este clasificat ca fiind un produs LASER CLASA 1. Semnul de marcare corespunzător se află pe partea din spate, în exterior.



Reciclarea echipamentelor electrice și electronice uzate (aplicabil în țările Uniunii Europene și în alte țări din Europa de Est cu sisteme de colectare diferențiate).

Acest simbol prezent pe produs sau pe ambalaj indică faptul că produsul respectiv nu trebuie tratat ca un deșeu menajer. Acest produs trebuie predat la punctele de colectare pentru reciclarea echipamentelor electrice și electronice. Asigurându-vă că debarasarea de acest produs se realizează în mod corect, puteți împiedica eventualele consecințe negative asupra mediului și sănătății umane. Reciclarea materialelor contribuie la conservarea resurselor naturale. Pentru detalii suplimentare referitoare la reciclarea acestui produs, contactați autoritățile locale, serviciul local de evacuare a deșeurilor menajere sau magazinul de la care ați cumpărat produsul.



Reciclarea acumulatorilor uzati (aplicabil în țările Uniunii Europene și în alte țări din Europa de Est cu sisteme de colectare diferențiate)

Acest simbol ilustrat pe acumulator sau pe ambalajul acestuia indică faptul că acumulatorul furnizat împreună cu acest produs nu trebuie tratat ca un deșeu menajer. Asigurându-vă că debarasarea de acești acumulatori se realizează în mod corect, puteți împiedica eventualele consecințe negative asupra mediului și sănătății umane. Reciclarea materialelor contribuie la conservarea resurselor naturale. În situația produselor care, ca măsură de siguranță, pentru asigurarea funcționării continue ori pentru integritatea datelor manevrate, necesită o conexiune permanentă la un acumulator încorporat, acesta din urmă trebuie înlocuit numai de către personal specializat Pentru a vă asigura că acest acumulator este reciclat în mod corespunzător, atunci când este atinsă durata maximă de viață predați-l unui punct autorizat de colectare pentru reciclarea echipamentelor electrice și electronice. În ceea ce privește toate celelalte baterii, consultați secțiunea referitoare la modul de înlocuire a bateriilor. Predați bateriile unui punct autorizat de colectare pentru reciclarea bateriilor uzate. Pentru detalii suplimentare referitoare la reciclarea acestui produs sau acumulator, contactați autoritățile locale, serviciul local de evacuare a deșeurilor menajere sau magazinul de la care ați cumpărat produsul.

Aviz pentru clienți: următoarele informații se aplică doar în cazul echipamentelor comercializate în țări ce aplică directivele UE.

Acest produs este fabricat de Sony Corporation, 1-7-1 Konan Minato-ku Tokyo, 108-0075, Japonia. Reprezentantul Autorizat pentru EMC și siguranța produsului este Sony Deutschland GmbH, Hedelfinger Strasse 61, 70327 Stuttgart, Germania. Pentru reparații sau garanție, vă rugăm să comunicați aceste probleme la adresele prevăzute în documentele separate de service sau garanție.

Precauții

Cu privire la sursele de alimentare

- Aparatul rămâne sub tensiune chiar și atunci când este oprit, atât timp cât ștecherul cordonului de alimentare rămâne introdus în priză.
- Deoarece se folosește ștecherul principal pentru a deconecta aparatul de la rețea, conectați aparatul la o priză de c.a. accesibilă. Dacă observați anomalii în funcționarea aparatului, deconectați-l imediat de la priza de c.a.

Despre acest manual de utilizare

- În instrucțiunile din prezentul manual sunt descrise comenzile date de la telecomandă. Puteți utiliza în egală măsură comenzile de pe aparat, dacă acestea au nume identice ori similare cu cele de pe telecomandă.
- Elementele din „Control Menu” (*Meniul de control*) pot varia în funcție de zona geografică.
- „DVD” poate fi utilizat ca termen general pentru discuri DVD VIDEO, DVD+RW/DVD+R și DVD-RW/DVD-R.
- Dimensiunile sunt exprimate în picioare (ft) pentru modelele din America de Nord.
- Configurarea implicită este subliniată.

Drepturile de autor

Acest produs înglobează tehnologie de protecție a drepturilor de autor, tehnologie protejată prin brevete patentate în SUA și prin alte drepturi de proprietate intelectuală. Utilizarea acestei tehnologii de protecție a drepturilor de autor trebuie autorizată de Macrovision și este destinată doar utilizării personale sau vizualizărilor cu caracter restrâns, dacă Macrovision nu are alte precizări exprese în acest sens. Este interzisă reproducerea neautorizată a acestei tehnologii prin „inginerie inversă” (*“reverse engineering”*) (copiere prin studierea originalului), sau prin dezasblare.

Acest sistem este echipat cu decodor surround cu matrice adaptivă Dolby* Digital și Dolby Pro Logic (II) și cu Sistem Surround Digital DTS**.

* Fabricat sub licență Dolby Laboratories. „Dolby”, „Pro Logic” și simbolul dublu-D sunt mărci înregistrate ale Dolby Laboratories.

** Fabricat sub licență în baza brevetelor 5.451.942; 5.956.674; 5.974.380; 5.978.762; 6.487.535 și a altor brevete la nivel S.U.A. sau mondial, emise sau în curs de emiterie. „DTS” și „DTS Digital Surround” sunt mărci înregistrate ale DTS, Inc. © 1996-2008 DTS, Inc. Toate drepturile rezervate.

Acest sistem înglobează tehnologia HDMI™ („High-Definition Multimedia Interface”: *Interfață multimedia de înaltă definiție*). HDMI, logo-ul HDMI și High-Definition Multimedia Interface sunt mărci comerciale sau mărci înregistrate ale HDMI Licensing LLC.

Logo-urile „DVD-RW”, „DVD-R”, „DVD+RW”, „DVD+R”, „DVD VIDEO” și „CD” sunt mărci înregistrate.

„BRAVIA” este o marcă înregistrată a Sony Corporation.

„PLAYSTATION” este o marcă înregistrată a Sony Computer Entertainment Inc.

„PLAYSTATION” este o marcă înregistrată a Sony Computer Entertainment Inc.

„WALKMAN” și logo-ul „WALKMAN” sunt mărci înregistrate ale Sony Corporation.

DivX® este o tehnologie de comprimare a fișierelor video dezvoltată de DivX, Inc.

DivX, DivX Certified și logo-urile asociate sunt mărci înregistrate ale DivX, Inc. și sunt folosite sub licență.

Despre MPEG-4 Visual

ACEST PRODUS ESTE LICENȚIAT CONFORM LICENȚEI DE PORTOFOLIU DE BREVETE PENTRU UZUL PERSONAL ȘI NECOMERCIAL AL UNUI CONSUMATOR, PENTRU DECODIFICAREA DE FIȘIERE VIDEO, CONFORM STANDARDULUI MPEG-4 VISUAL („MPEG-4 VIDEO”), CODIFICATE DE UN CONSUMATOR IMPLICAT ÎNTR-O ACTIVITATE PERSONALĂ ȘI NECOMERCIALĂ ȘI/SAU OBȚINUTE DE LA UN FURNIZOR VIDEO, LICENȚIAT DE MPEG LA, PENTRU FURNIZAREA DE VIDEOCLIPURI ÎN FORMAT MPEG-4. NU SE ACORDĂ ȘI NU SE CONSIDERĂ CĂ SE ACORDĂ NICI UN FEL DE ALTĂ LICENȚĂ PENTRU ALTE UTILIZĂRI. INFORMAȚII SUPLIMENTARE, INCLUSIV CELE REFERITOARE LA UTILIZĂRILE PROMOȚIONALE, INTERNE ȘI COMERCIALE, PRECUM ȘI LA LICENȚIERE, SE POT OBȚINE DE LA MPEG LA, LLC. VEZI [HTTP://WWW.MPEGLA.COM](http://www.mpegla.com)

Cuprins

Despre acest manual de utilizare	3
Discurile ce pot fi redade	6
Operațiuni preliminare	
Pasul 1: Instalarea aparatului.....	11
Pasul 2: Conectarea aparatului ...	15
Pasul 3: Realizarea configurării rapide	21
Pasul 4: Selectarea sursei	23
Pasul 5: Ascultarea sunetului în format surround.....	24
Discurile	
Redarea discurilor	27
Utilizarea modului de redare	32
Căutarea/selectarea conținutului de pe disc	35
Redarea fișierelor MP3/fișierelor imagine JPEG.....	37
Vizualizarea fișierelor video	41
Reglarea decalajului între imagine și sunet	43
Schimbarea setărilor aparatului prin folosirea Meniului de Configurare	45
Acord	
Presetarea stațiilor radio	52
Ascultarea stațiilor radio	53
Utilizarea sistemului de date radio (RDS)	54

Comandă HDMI / dispozitive audio externe

Utilizarea Comenzii pentru Funcția HDMI pentru sincronizare „BRAVIA”	55
Redarea fișierelor de pe un dispozitiv USB.....	57
Transferul de melodii pe un dispozitiv USB	65
Utilizarea unui telefon mobil Sony Ericsson	69
Utilizarea adaptorului DIGITAL MEDIA PORT.....	69





Alte operații

Realizarea sunetului surround optim pentru o cameră	71
Operarea televizorului folosind telecomanda furnizată.....	72
Utilizarea efectelor sonore	72
Selectarea efectului corespunzător sursei	73
Modificarea nivelului de intrare a sunetului de la componentele conectate	74
Utilizarea Sleep Timer-ului	74
Modificarea strălucirii afișajului panoului frontal	75
Vizualizarea informațiilor despre disc.....	75
Revenirea la configurările implicite	78

Informații suplimentare

Precauții	79
Note referitoare la discuri.....	80
Ghid al problemelor de funcționare.....	81
Funcția de auto-diagnosticare.....	89
Specificații.....	90
Glosar	109
Prioritatea de redare a tipurilor de fișiere	93
Lista codurilor de limbă	94
Index al pieselor și butoanelor	95
Ghid pentru afișajul meniului de comandă	99
Index	103

Discurile ce pot fi redate

Tipul	Logo-ul discului	Caracteristici	Pictograma
DVD VIDEO		<ul style="list-style-type: none"> DVD VIDEO DVD-R/DVD-RW în format DVD VIDEO sau mod video DVD+R/DVD+RW în format DVD VIDEO 	DVD-V
Mod VR (înregistrare video)		<ul style="list-style-type: none"> DVD-R/DVD-RW în mod VR (înregistrare video) (cu excepția DVD-R DL) 	DVD-VR
VIDEO CD		<ul style="list-style-type: none"> VIDEO CD (discuri ver. 1.1 și 2.0) Super VCD CD-R/CD-RW/CD-ROM în format video CD sau Super VCD 	VIDEO CD
Super Audio CD		<ul style="list-style-type: none"> Super Audio CD 	Super Audio CD
CD		<ul style="list-style-type: none"> CD audio CD-R/CD-RW în format CD audio 	CD
CD DATE		<ul style="list-style-type: none"> CD-R/CD-RW/CD-ROM în format CD DATE, care conțin fișiere mp3 ¹⁾, fișiere imagine JPEG ²⁾, fișiere video DivX și fișiere video MPEG4, în format conform ISO 9660 ³⁾ Nivel 1/ Nivel 2, sau formatului extins Joliet 	DATA-CD
DVD DATE		<ul style="list-style-type: none"> DVD-ROM/DVD-R/DVD-RW/ DVD+R/DVD+RW în format DVD DATE, care conțin fișiere mp3 ¹⁾, fișiere imagine JPEG ²⁾, fișiere video DivX și fișiere video MPEG4, în formatul UDF (formatul universal pentru discuri) 	DATA DVD

¹⁾ MP3 (MPEG1 Audio Layer 3) este un format standard pentru compresia datelor audio, definit de ISO/MPEG. Fișierele MP3 trebuie să fie în format MPEG1 Audio Layer 3.

²⁾ Fișierele imagine JPEG trebuie să fie compatibile cu formatul de fișiere de imagine DCF. (DCF: abreviere de la denumirea în limba engleză pentru "Regulă de design pentru sistemul de fișiere de cameră": Standarde de imagine pentru camere digitale reglementate de JEITA (Asociația Producătorilor din Industria Electronică și Tehnologiei Informației din Japonia).)

³⁾ Un format logic pentru fișierele și directoarele de pe CD-ROM-uri, definit de ISO (Organizația Internațională pentru Standardizare).

Note privind discurile

Acest produs este proiectat pentru a reda discuri conforme cu standardul Compact Disc (CD). Discurile duale și unele discuri muzicale codificate cu tehnologii de protecție la copiere nu sunt conforme cu standardul Compact Disc (CD), deci nu pot fi redade de acest aparat.

Exemplu de discuri ce nu pot fi redade de sistem

Sistemul nu poate reda următoarele discuri:

- Discurile CD-ROM/CD-R/CD-RW, altele decât cele înregistrate în formatele menționate la pagina 6
- Discurile CD-ROM înregistrate în format PHOTO CD
- Porțiunea de date a discurilor tip CD-Extra
- Discuri de tip CD Graphics
- DVD-uri audio
- DVD-uri DE DATE ce nu conțin fișiere MP3, fișiere imagine JPEG, fișiere video DivX sau fișiere video MPEG4
- DVD-RAM
- Discuri Blu-ray

De asemenea, sistemul nu poate reda următoarele discuri:

- Discuri DVD VIDEO cu un cod regional diferit (pagina 8)
- Discuri care nu au o formă standard (de ex., în formă de card sau de inimă)
- Discuri pe care s-a lipit hârtie sau autocolante
- Discuri pe care au rămas urme de adeziv de la banda adezivă sau de la autocolante.

Note referitoare la discurile CD-R/CD-RW/DVD-R/DVD-RW/DVD+R/DVD+RW

În unele cazuri, discurile CD-R/CD-RW/DVD-R/DVD-RW/DVD+R/DVD+RW nu pot fi redade pe acest sistem, din cauza calității înregistrării sau a stării fizice a discului, ori din cauza caracteristicilor echipamentului de înregistrare și ale programelor multimedia utilizate (*authoring software*).

Discurile nu pot fi redade dacă nu au fost finalizate corect. Pentru mai multe detalii, consultați instrucțiunile de utilizare ale echipamentului de înregistrare.

Rețineți că unele funcții de redare pot să nu funcționeze cu unele discuri DVD+RW/DVD+R, chiar dacă acestea au fost finalizate corect. În acest caz, discurile trebuie vizualizate prin redare normală. Unele discuri CD DE DATE / DVD DE DATE create în formatul „Packet Write” nu pot fi redade.

Despre discurile CD Multi Sesiune

- Acest sistem permite redarea discurilor CD Multi Sesiune dacă în prima sesiune este conținută o piesă audio MP3. Orice alte piese audio MP3 înregistrate în sesiuni ulterioare pot fi de asemenea redade.
- Acest sistem permite redarea discurilor CD Multi Sesiune dacă în prima sesiune este conținut un fișier imagine JPEG. Orice alte fișiere imagine JPEG înregistrate în sesiuni ulterioare pot fi de asemenea redade.
- Dacă în prima sesiune sunt înregistrate piese fișiere MP3 și fișiere imagine JPEG, în format CD muzical sau în format CD video, poate fi redată numai prima sesiune.

Codul regional

Sistemul dumneavoastră are codul regional imprimat în partea din spate a aparatului și va putea reda numai discurile DVD pe a căror etichetă este imprimat același cod de zonă.

De asemenea, sistemul permite și redarea discurilor DVD etichetate cu simbolul .

Dacă încercați redarea oricărui alt DVD VIDEO, pe ecranul TV apare mesajul „[Playback prohibited by area limitations]” (*Redarea este interzisă datorită restricțiilor de zonă*). Este posibil ca pe unele discuri DVD VIDEO să nu fie indicat codul regional, deși redarea lor să fie interzisă datorită restricțiilor de zonă.

Notă privind caracteristicile de redare ale discurilor DVD sau VIDEO CD

Anumite caracteristici de redare pentru discurile DVD sau VIDEO CD pot fi setate intenționat de producătorii de software. Deoarece acest sistem redă discurile DVD sau VIDEO CD în funcție de modul în care producătorul de software a conceput conținutul discului, este posibil ca anumite facilități la redarea discurilor să nu poată fi utilizate. Studiați în acest sens și instrucțiunile care însoțesc discurile DVD sau VIDEO CD respective.

Operațiuni preliminare

Despachetarea

- Difuzoare frontale (2)



- Difuzor central (1)



- Difuzoare surround (2)



- Subwoofer (1)

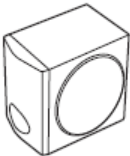

- Antenă-fir pentru FM (1)



- Cabluri pentru difuzoare (4, verde/gri/albastru/mov)



- Telecomandă (1)

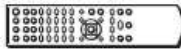

- Baterii R6 (mărime AA) (2)



- Pad-uri de susținere (1 set)



- Instrucțiuni de utilizare
- Ghid de configurare rapidă

Introducerea bateriilor în telecomandă

Introduceți 2 baterii R6 (dimensiune AAA) (furnizate), respectând concordanța dintre marcajele ⊕ și ⊖ de pe baterii cu cele din interiorul compartimentului bateriilor. Pentru a utiliza telecomanda, orientați-o către senzorul receptor de infraroșu **R** de pe aparat.

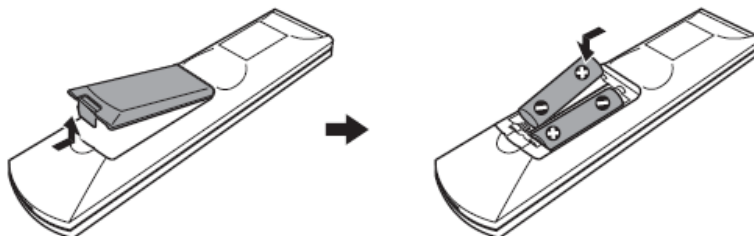

Note

- Nu lăsați telecomanda în locuri extrem de calde sau cu umiditate excesivă. Nu utilizați o baterie nouă împreună cu una uzată.
- Nu lăsați să scape în interiorul carcasei telecomenzii nici un corp străin, în particular atunci când înlocuiți bateriile.
- Nu expuneți senzorul de infraroșu în bătaia soarelui sau a unui aparat de iluminat, deoarece se poate defecta.
- Dacă nu utilizați telecomanda pentru o perioadă de timp mai îndelungată, scoateți bateriile din telecomandă pentru a evita defecțiunile provocate de scurgerea electrolitului din baterii și de corodare.

Pasul 1: Instalarea aparatului

Poziționarea aparatului

Pentru a obține un sunet surround optim, toate difuzoarele, cu excepția subwoofer-ului, trebuie să se afle la aceeași distanță de poziția de ascultare (A). Distanța poate fi cuprinsă între 1 și 7 metri. Dacă nu puteți amplasa difuzorul central și difuzoarele surround la aceeași distanță ca (A), puteți deplasa difuzorul central cu până la 1,6 metri mai aproape de poziția de ascultare (B), iar difuzoarele surround cu până la 5,0 metri mai aproape de poziția de ascultare (C). Subwoofer-ul poate fi amplasat oriunde în cameră.

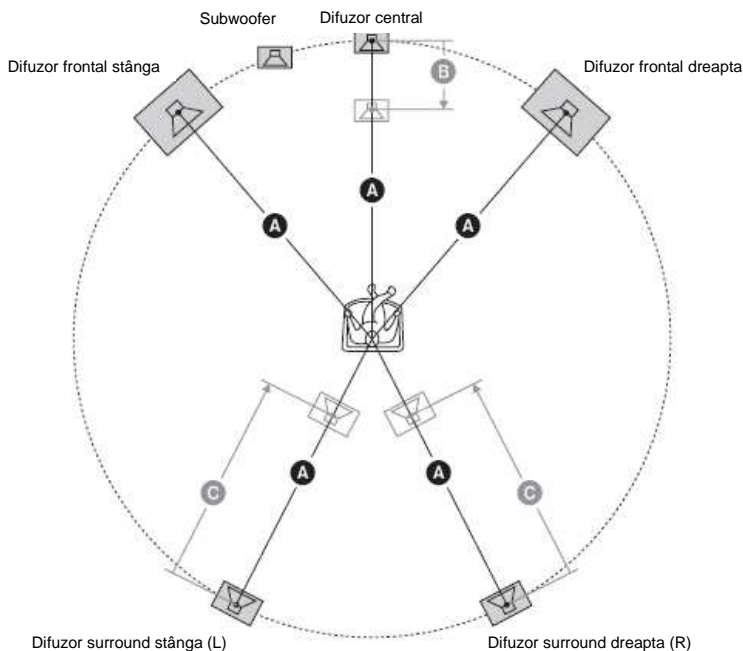

Note

- Fiți foarte atent(ă) atunci când amplasați difuzoarele și/sau suporturile acestora pe o suprafață tratată special (ceruită, uleiată, lustruită, etc.), deoarece pot apărea pete sau decolorări.
- Nu vă sprijiniți și nu vă agățați de difuzor, deoarece acesta poate cădea.

Atașarea pad-urilor pentru subwoofer

Pentru a stabili subwoofer-ul și a împiedica alunecarea acestuia, așezați sub acesta pad-urile livrate.



Scoateți pad-urile de susținere din ambalajul de protecție.

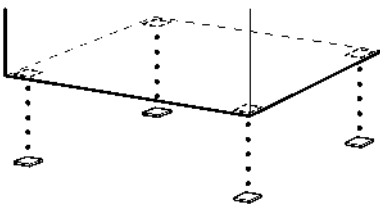

Instalarea difuzoarelor pe perete

Atenție

- Pentru informații despre materialul din care este făcut peretele sau despre ce șuruburi trebuie utilizate, contactați un magazin sau un instalator specializat.
- Folosiți șuruburi potrivite pentru materialul și rezistența zidului. Zidurile din rigips sunt deosebit de fragile, așa că șuruburile trebuie montate pe o grindă și apoi fixate de perete. Instalați difuzoarele pe un perete consolidat, vertical și drept.
- Sony nu își asumă răspunderea pentru accidente sau deteriorările provocate de o instalare incorectă, de rezistența insuficientă a peretelui sau de instalarea incorectă a șuruburilor, de calamități naturale, etc.

Înainte de instalarea difuzoarelor pe perete, conectați cablul pentru difuzoare, la acestea din urmă. Asigurați-vă că ați instalat cablurile pentru difuzoare la terminalele corespunzătoare de pe difuzoare: cablul de difuzor cu banană colorată la \oplus și cablul de difuzor fără banană colorată la \ominus .

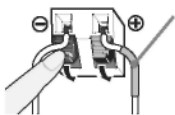

Banană colorată
Difuzor frontal (L (stânga)): Alb
Difuzor frontal (R (dreapta)): Roșu
Difuzor central: Verde
Difuzor surround (L (stânga)): Albastru
Difuzor surround (R (dreapta)): Gri

1 Pregătiți șuruburi (nu sunt incluse) potrivite pentru orificiul din spatele fiecărui difuzor. Urmăriți ilustrațiile de mai jos.

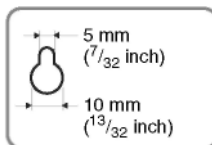
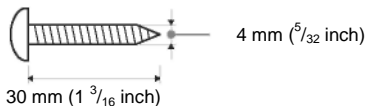

Orificiul din spatele difuzorului

2 Fixați șuruburile de perete.

Pentru difuzorul central

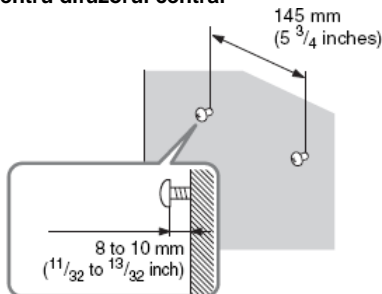

Pentru celelalte difuzoare

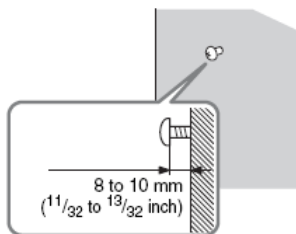

3 Agățați difuzoarele cu ajutorul șururilor.

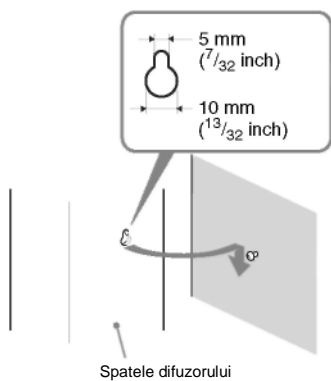

Orificiul din
spatele
difuzorului

Pasul 2: Conectarea aparatului

Pentru conectarea aparatului, citiți informațiile din următoarele pagini.

Notă

- La conectarea unei alte componente cu control al volumului, măriți volumul celorlalte componente la un nivel la care sunetul nu este distorsionat.

Conectarea difuzoarelor

Conectorul și banana colorată ale cablurilor pentru difuzoare au culori, în funcție de tipul de difuzor. Faceți conexiunile cablurilor pentru difuzoare în funcție de culoarea mufelor „SPEAKER” (Difuzor) de pe aparat.

Asigurați-vă că ați instalat cablurile pentru difuzoare la bornele corespunzătoare de pe difuzoare: cablul de difuzor cu tub color la \oplus și cablul de difuzor fără tub color la \ominus . Nu prindeți izolația cablului de difuzor în bornele difuzorului.

Pentru conectarea cablurilor difuzoarelor la aparat

Când realizați conectarea la aparat, introduceți conectorul până face clic.

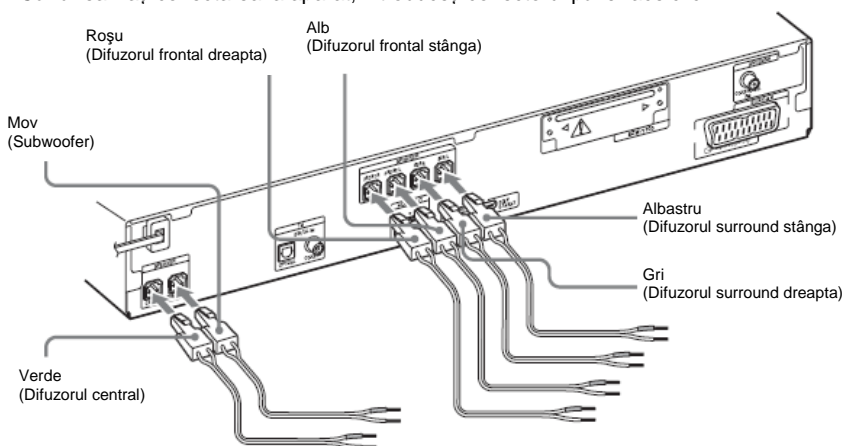

Pentru conectarea cablurilor difuzoarelor la difuzoare

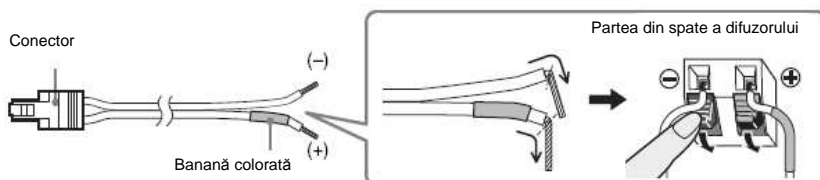

Conectarea televizorului

În funcție de mufele televizorului dvs., selectați metoda de conectare.

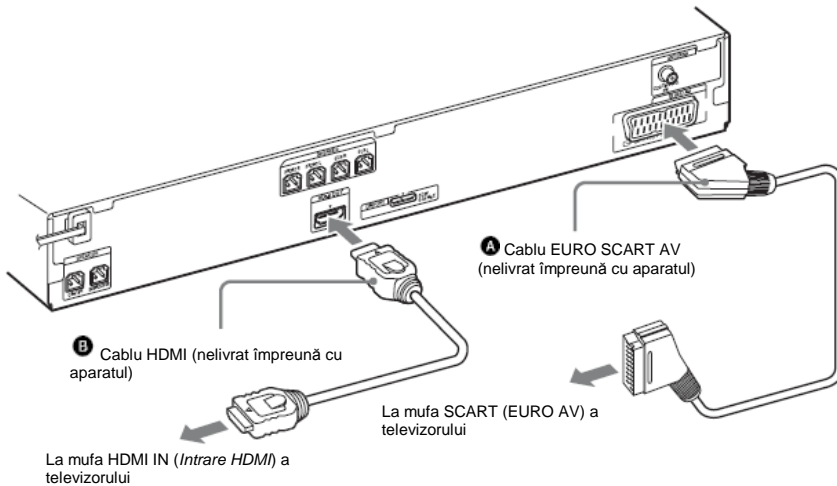

Metoda 1: Conexiune cu cablu SCART (EURO AV) (A)

Această conexiune transmite semnale video și audio.

Metoda 2: Conexiune cu cablu HDMI* (B) și cablu SCART (EURO AV) (A)

Dacă televizorul dvs. are o mufă HDMI, faceți conexiunea cu televizorul cu ajutorul unui cablu HDMI și al cablului SCART (EURO AV). Calitatea imaginii va fi mai bună față de cazul în care ați folosi doar conexiunea SCART (EURO AV). Când faceți conexiunea cu ajutorul cablului HDMI, trebuie să selectați tipul semnalului de ieșire (pagina 22).

Pentru a vizualiza imagini de la adaptorul DIGITAL MEDIA PORT, trebuie să faceți legătura la televizor cu ajutorul cablului SCART (EURO AV). Semnalele video de la adaptorul DIGITAL MEDIA PORT nu se emit prin mufa „HDMI OUT” (Ieșire HDMI).

* HDMI (Interfață multimedia de înaltă definiție)

Sfat util

- Când conectați aparatul și televizorul cu ajutorul funcției de sincronizare „BRAVIA” prin intermediul unui cablu HDMI, se activează funcția de sincronizare „BRAVIA”. În acest caz, setați „[CONTROL FOR HDMI]” (Comandă HDMI) din „[HDMI SETUP]” (Configurare HDMI) pe „[ON]” (Activat) (pagina 47).

Conectarea celorlalte componente

Puteți utiliza componentele conectate folosind difuzoarele sistemului.

Sursă audio portabilă (nefurnizată): **C**

Dispozitiv USB (nefurnizat): **D**

Adaptor DIGITAL MEDIA PORT: **E**

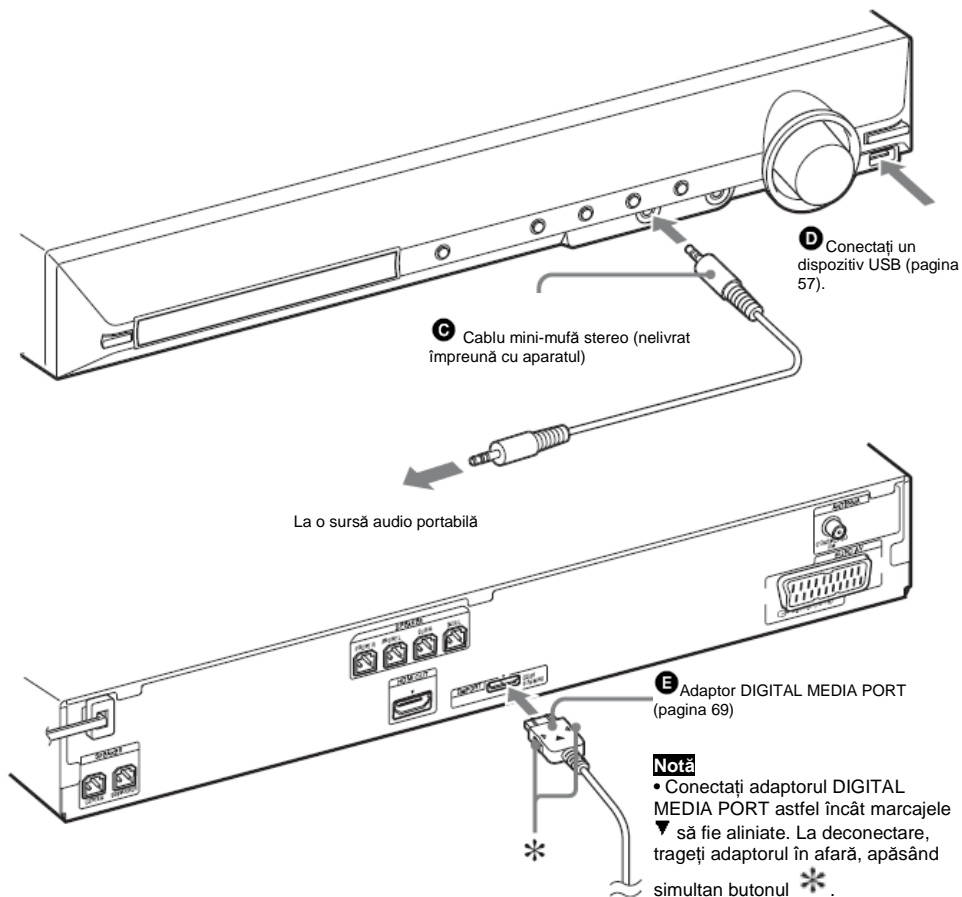

Dacă televizorul dumneavoastră are intrări audio/video multiple

Puteți asculta sunetul prin televizorul conectat, folosind difuzoarele sistemului. Conectați componentele astfel:

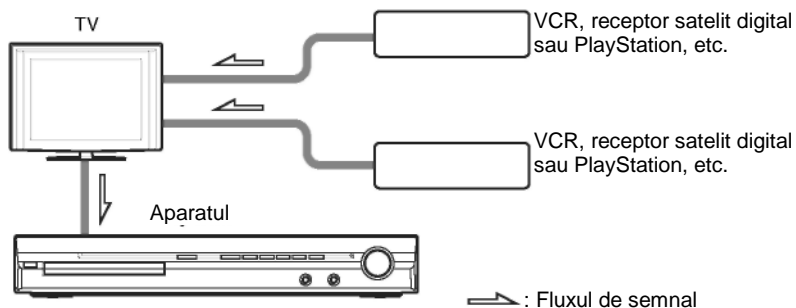

Selectați componenta pe televizor. Pentru mai multe detalii, consultați instrucțiunile de utilizare ale televizorului.

Dacă televizorul nu are ieșiri audio/video multiple, va fi necesar un comutator, pentru a recepționa sunetul de la mai mult de două componente.

Conectarea antenei

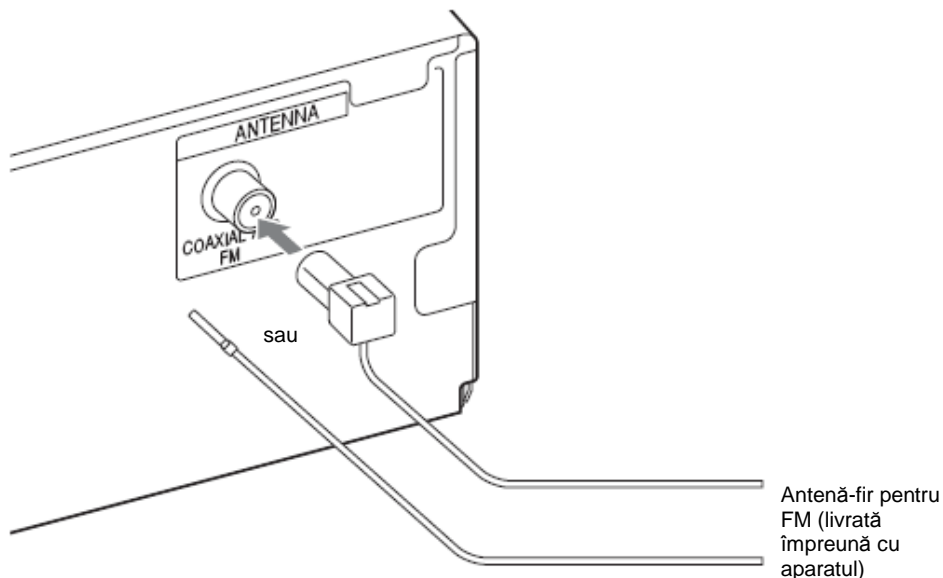

Note

- Asigurați-vă că ați întins antena-fir pentru FM pe întreaga lungime.
- După conectarea antenei-fir pentru FM, încercați pe cât posibil să o mențineți în poziție orizontală.

Sfat util

- Dacă recepția FM este de slabă calitate, utilizați un cablu coaxial cu impedanța de 75 Ohmi (trebuie procurat separat, nu se livrează împreună cu aparatul), pentru a conecta aparatul la o antenă exterioară pentru FM, așa cum este prezentat în imaginea de mai jos.



Conectarea cablului de alimentare de CA (alimentare de la rețea)



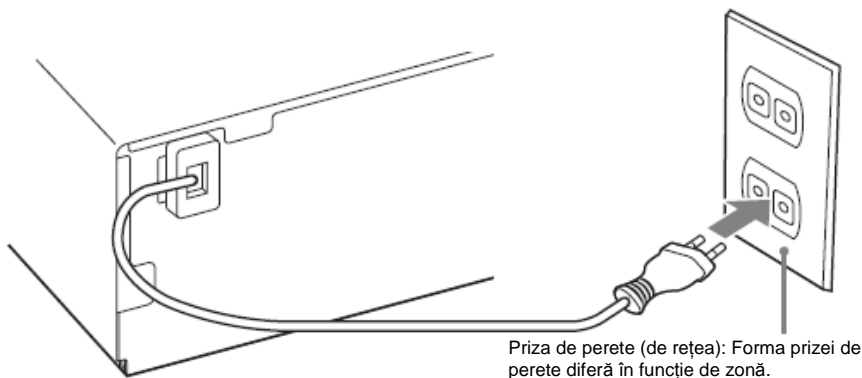



Înainte de a introduce într-o priză de perete cablul de alimentare de la rețea al sistemului, conectați toate difuzoarele la sistem.



Despre demonstrație

După conectarea cablului de alimentare de CA (de la rețea), pe ecranul panoului frontal va apărea modul de demonstrație.

Activarea/dezactivarea modului de demonstrație

- 1 Apăsați butonul  de pe aparat.**
Aparatul va porni.
- 2 Apăsați „SYSTEM MENU” (Meniu sistem).**
- 3 Apăsați în mod repetat  până ce pe ecranul panoului frontal apare „DEMO”, apoi apăsați  sau .**
- 4 Apăsați  pentru a selecta o configurare.**
 - „DEMO ON”: Activat.
 - „DEMO OFF”: Inactiv.
- 5 Apăsați .**
S-a realizat configurarea.
- 6 Apăsați „SYSTEM MENU” (Meniu sistem).**
Se va dezactiva meniul sistemului.

Sfat util

Atunci când achiziționați un sistem nou, sau dacă sistemul are configurările implicite (de ex., după realizarea funcției „COLD RESET” (Resetare) (pagina 78)), puteți dezactiva modul de demonstrație, apăsând butonul  de pe telecomandă.

Pasul 3: Realizarea configurării rapide

Urmați Pașii de mai jos pentru a realiza configurările de bază în vederea utilizării sistemului. Elementele afișate variază în funcție de zonă.

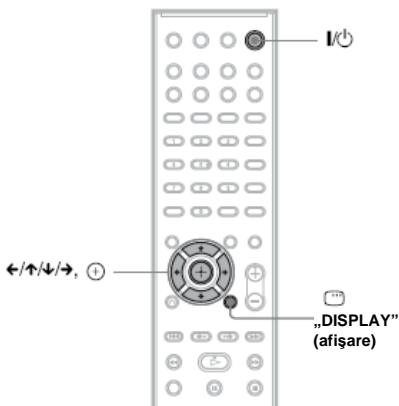

1 Porniți televizorul.

2 Apăsați I/P.

Notă

• Asigurați-vă că funcția este configurată pe „DVD” (pagina 23).

3 Comutați selectorul de intrare de pe televizor, astfel încât pe ecranul televizorului să apară semnalul de la aparat.

În partea de jos a ecranului televizorului va apărea mesajul „[Press [ENTER] to run QUICK SETUP.]” (Apăsați [ENTER] pentru a realiza CONFIGURAREA RAPIDĂ). Dacă nu apare acest mesaj, reveniți la meniul de Configurare rapidă (pagina 22).

4 Apăsați + fără a introduce un disc.

Apare Meniul de configurare pentru selectarea limbii folosite pe ecran.

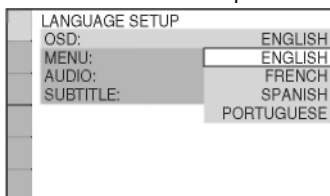

5 Apăsați ↑/↓ pentru a selecta o limbă, apoi apăsați +.

Apare Meniul de configurare pentru selectarea proporției de aspect („aspect ratio”) a televizorului ce urmează a fi conectat.

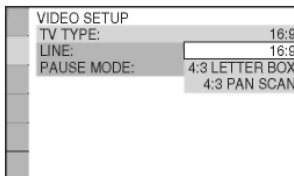

6 Apăsați ↑/↓ pentru a selecta configurarea compatibilă cu tipul dvs. de televizor, apoi apăsați +.

- [16:9]: Pentru un televizor cu ecran lat sau un televizor standard 4:3 cu mod de ecran lat (pagina 47)
- [4:3 LETTER BOX] (*Panoramic*) sau [4:3 PAN SCAN] (*Aspect film*): Pentru un televizor standard 4:3 (pagina 47)

Va apărea Meniul de configurare pentru selectarea metodei de ieșire a semnalelor video de la mufa „EURO AV” OUTPUT (TO TV)” (Ieșire EURO AV (către televizor)) de pe peretele din spate al aparatului.

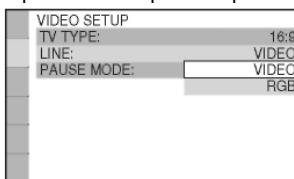

7 Apăsați ↑/↓ pentru a selecta metoda de ieșire pentru semnalele video, apoi apăsați +.

- [VIDEO]: transmite semnale video.
- [RGB]: transmite semnale RGB.

Notă

• Dacă televizorul dumneavoastră nu acceptă semnale RGB, pe ecran nu va apărea nicio imagine, chiar dacă selectați [RGB]. Consultați instrucțiunile de operare furnizate împreună cu televizorul.

Va apărea Meniul de configurare pentru funcția de comandă HDMI.

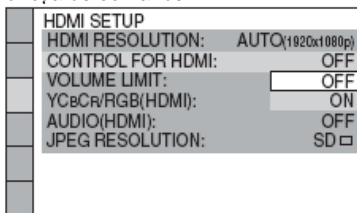

8 Apăsați \uparrow/\downarrow pentru a selecta setarea, apoi apăsați \oplus .

- „[OFF]” (*Dezactivat*): Funcția de comandă HDMI este dezactivată.
- „[ON]” (*Activat*): Funcția de comandă HDMI (pagina 55) este activată.

Va apărea Meniul de configurare pentru selectarea formațiunii de difuzoare.

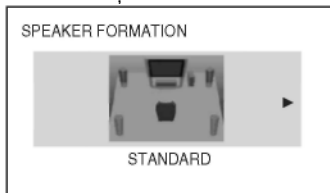

9 Apăsați \leftarrow/\rightarrow pentru a selecta imaginea formațiunii de difuzoare care ilustrează amplasamentul efectiv al difuzoarelor, apoi apăsați \oplus .

Pentru detalii consultați secțiunea „Obținerea sunetului surround optim pentru o cameră” (pagina 71).

Pentru a abandona Configurarea rapidă

Apăsați [M] „DISPLAY” (*Afișare*) la orice pas.

Pentru a reveni la meniul Configurare rapidă

1 Apăsați în mod repetat „FUNCTION +/-” (*Funcție +/-*) până ce pe ecranul panoului frontal apare „DVD”.

2 Apăsați [M] „DISPLAY” (*Afișare*) când sistemul se află în modul stop.

Pe ecran va apărea meniul de comandă.

3 Apăsați \uparrow/\downarrow pentru a selecta [SETUP]

(*Configurare*), apoi apăsați \oplus .

Vor apărea opțiunile pentru „[SETUP]” (*Configurare*).

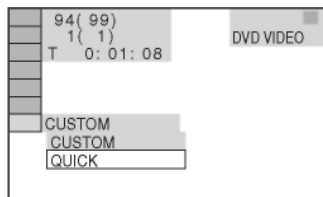

4 Apăsați \uparrow/\downarrow pentru a selecta „[QUICK]” (*Rapid*), apoi apăsați \oplus .

Apare meniul de Configurare rapidă.

Configurarea tipului de ieșire video compatibilă cu televizorul

Selectați tipul de ieșire video al aparatului, în funcție de conexiunea la televizor (pagina 16).

Pentru a selecta tipul de semnal video transmis prin mufa „HDMI OUT” (*Ieșire HDMI*)

La conectarea sistemului și a televizorului cu cablul HDMI, selectați tipul de semnal video transmis prin mufa „HDMI OUT”. Pentru mai multe detalii, consultați și instrucțiunile de utilizare ale televizorului/proiectorului, etc.

1 Apăsați în mod repetat „FUNCTION +/-” (*Funcție +/-*) până ce pe ecranul panoului frontal apare „DVD”.

2 Apăsați [M] „DISPLAY” (*Afișare*) când sistemul se află în modul stop.

Pe ecran va apărea meniul de comandă.

3 Apăsați \uparrow/\downarrow pentru a selecta [SETUP] (*Configurare*), apoi apăsați \oplus .

Vor apărea opțiunile pentru „[SETUP]” (*Configurare*).

4 Apăsați \uparrow/\downarrow pentru a selecta „[CUSTOM]” (*Personalizat*) și apoi apăsați \oplus .

Apare meniul de configurare.

5 Apăsați \uparrow/\downarrow pentru a selecta „[HDMI SETUP]” (*Configurare HDMI*) și apoi apăsați \oplus .

Vor apărea opțiunile pentru „[HDMI SETUP]” (*Configurare HDMI*).

6 Apăsați \uparrow/\downarrow pentru a selecta „[HDMI RESOLUTION]” (*Rezoluție HDMI*) și apoi apăsați \oplus .

7 Apăsați \uparrow/\downarrow pentru a selecta configurarea dorită, apoi apăsați \oplus .

• [AUTO (1920 x 1080p)]: Sistemul transmite semnalul video optim pentru televizorul conectat.

• [1920 x 1080i]: Sistemul transmite semnale video 1920 x 1080i*.

• [1280 x 720p]: Sistemul transmite semnale video 1280 x 720p*.

• [720 x 480p]**: Sistemul transmite semnale video 720 x 480p*.

* i: „interlace” (*întrețesut*), p: „progressive” (*progresiv*)

** În funcție de zonă, poate apărea și [720 x 480/576p].

Pasul 4: Selectarea sursei

Puteți selecta sursa de redare.

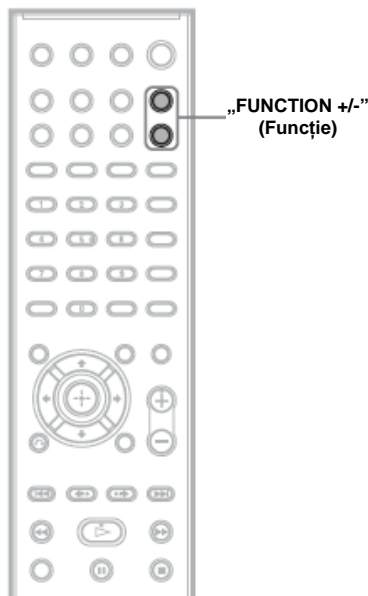

Apăsați în mod repetat „FUNCTION +/-” (Funcție +/-) până ce pe ecranul panoului frontal apare funcția dorită.

De fiecare dată când apăsați „FUNCTION +/-”, funcția se modifică astfel.

„DVD” ↔ „TUNER FM” ↔ „USB” ↔ „TV” ↔
„DMPORT” ↔ „AUDIO” ↔ ... („DVD” ↔
„ACORD FM” ↔ „USB” ↔ „TV” ↔ „DMPORT”
↔ „AUDIO” ↔ ...)

Funcția	Sursa
„DVD”	Discul redat de sistem
„TUNER FM” / („ACORD FM”)	Radio FM (pagina 52)
„USB”	Dispozitiv USB (pagina 57)
„TV”	TV
„DMPORT”	Adaptor DIGITAL MEDIA PORT (pagina 69)
„AUDIO”	Sursa audio portabilă (conectată la mufa „AUDIO IN” (<i>intrare audio</i>) de pe panoul frontal)

Pasul 5: Ascultarea sunetului în format surround

Puteți asculta sunetul în mod surround prin simpla selectare a unuia dintre modulele pre-programate de decodare ale aparatului. Sunetul se va auzi la fel de impresionant și de rezonant ca într-un cinematograful.

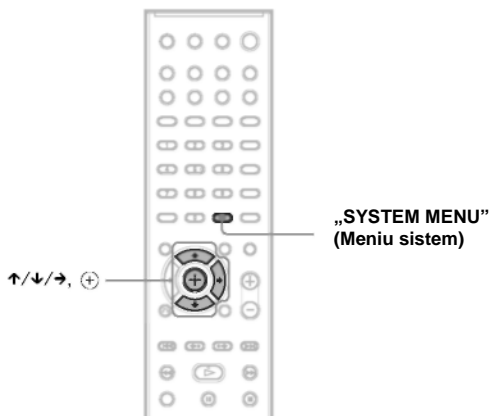

Ascultarea sunetului televizorului cu efect de sunet surround pe canal 5.1

- 1 Apăsați „SYSTEM MENU” (*Meniu sistem*).
- 2 Apăsați în mod repetat ↑/↓ până ce pe ecranul panoului frontal apare „DEC. MODE” (*Mod decodare*), apoi apăsați ⊕ sau →.
- 3 Apăsați în mod repetat ↑/↓ până ce pe ecranul panoului frontal apare „PRO LOGIC”.
- 4 Apăsați ⊕.
S-a realizat configurarea.
- 5 Apăsați „SYSTEM MENU” (*Meniu sistem*).
Se va dezactiva meniul sistemului.

Notă

- Atunci când sunetul programului TV este monofonic, sunetul se emite doar prin difuzorul central.

Selectarea efectelor de sunet surround pe baza preferințelor dvs. de ascultare

- 1 Apăsați „SYSTEM MENU” (*Meniu sistem*).
- 2 Apăsați în mod repetat ↑/↓ până ce pe ecranul panoului frontal apare „DEC. MODE” (*Mod decodare*), apoi apăsați ⊕ sau →.
- 3 Apăsați în mod repetat ↑/↓ până ce pe ecranul panoului frontal apare efectul de sunet surround dorit.
Consultați tabelul de mai jos pentru descrierile efectelor de sunet surround.

4 Apăsați .

S-a realizat configurarea.



5 Apăsați „SYSTEM MENU” (Meniu sistem).

Se va dezactiva meniul sistemului.

Despre ieșirea difuzoarelor

Tabelul de mai jos descrie opțiunile atunci când conectați toate difuzoarele la aparat și setați [SPEAKER FORMATION] (*Formațiune difuzoare*) pe [STANDARD] (pagina 71).

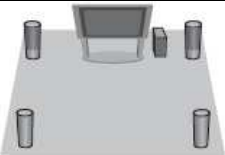
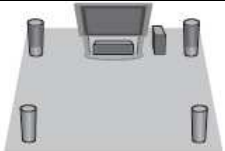
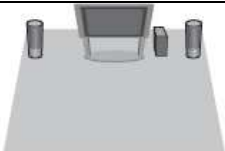
Setarea implicită este „A.F.D. STD” (când conectați căștile la aparat sau la amplificatorul surround, setarea implicită este „HP 2CH”).

Sunetul de la	Efectul surround	Efectul
În funcție de sursă	„A.F.D. STD” (FORMAT AUTOMAT DIRECT STANDARD)	Sistemul discriminează formatul de sunet al sursei și prezintă sunetul așa cum a fost înregistrat/ codificat.
	„A.F.D. MULTI” (FORMAT AUTOMAT DIRECT MULTI)	<ul style="list-style-type: none">• Sursă cu 2 canale: Sistemul emite sunet pe 2 canale prin difuzoarele frontale și surround alocând sunetul pe 2 canale canalelor surround stâng și drept.• Sursă cu canale multiple: Sistemul emite sunet de la difuzoare, în funcție de numărul de canale al sursei.
	„PRO LOGIC”, „PLII MOVIE” (<i>PLII Film</i>), „PLII MUSIC” (<i>PLII Muzică</i>)	<ul style="list-style-type: none">• Sursă cu 2 canale: Sistemul dimulează sunet surround de la surse pe 2 canale și emite sunet de la toate difuzoarele.<ul style="list-style-type: none">- „PRO LOGIC” efectuează decodificare Dolby Pro Logic.- „PLII MOVIE” efectuează codificare Dolby Pro Logic II în modul film.- „PLII MUSIC” efectuează decodificare Dolby Pro Logic II în modul muzică.• Sursă cu canale multiple: Sistemul emite sunet de la difuzoare, în funcție de numărul de canale al sursei.
	„2 CH STEREO” (2 canale stereo)	Sistemul emite sunet de la difuzoarele frontale și subwoofer, indiferent de formatul de sunet sau de numărul de canale. Formatele surround cu canale multiple sunt reduse la două canale.
	„HP 2 CH” (Căști, 2 canale, stereo)	Sistemul emite sunetul de la căști, indiferent de formatul de sunet sau de numărul de canale. Formatele surround cu canale multiple sunt reduse la două canale.

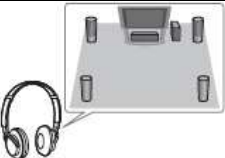
Sunetul de la	Efectul surround	Efectul
	„H. P. VIRTUAL” (Căști virtual)	Sistemul emite sunet de la căști, adăugând un efect surround, indiferent de formatul sunetului sau de numărul de canale.

Pentru dezactivarea efectului surround

Selecționați „A.F.D. STD”, „2 CH STEREO” sau „HP 2CH” la „DEC. MODE” (*Mod decodare*).

Note

- Atunci când este recepționat sunet difuzat bilingv, nu pot fi utilizate modurile „PRO LOGIC”, „PLII MOVIE” și „PLII MUSIC”.
- Nu puteți selecta modul de decodare atunci când aparatul încarcă un disc.
- Nu puteți selecta modul de decodare atunci când aparatul citește fișierele de pe dispozitivul USB sau transferă melodii.
- În funcție de sunetul recepționat, este posibil să nu poată fi utilizat modul de decodare.
- Este posibil ca efectul surround sau stereo să nu poată fi utilizat când selecționați „A.F.D. MULTI”. În acest caz, selecționați „A.F.D. STD”, „PRO LOGIC”, „PLII MOVIE” sau „PLII MUSIC.”

Redarea discurilor

DVD-V DVD-VR VIDEO CD SuperAudioCD CD

DATA-CD DATA DVD

În funcție de DVD-ul VIDEO sau de CD-ul VIDEO, unele operații pot fi diferite sau restricționate. Consultați instrucțiunile de operare furnizate împreună cu discul.

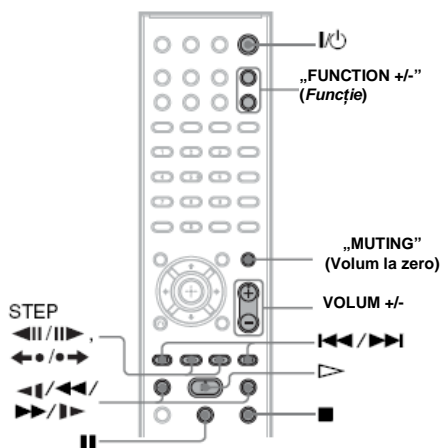
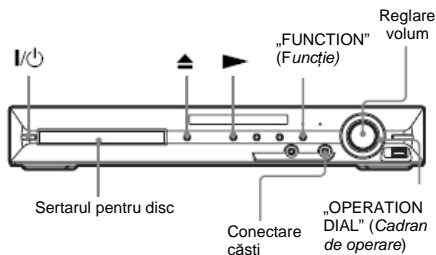

1 Porniți televizorul.

2 Comutați selectorul de intrare al televizorului la acest sistem.

3 Apăsați I/⏻.

Aparatul va porni.

Dacă sistemul nu este configurat pe „DVD”, apăsați „FUNCTION +/-” (Funcție +/-) pentru a selecta „DVD”.

4 Apăsați ▲ de pe aparat pentru a deschide sertarul discului și așezați un disc pe platan.

Așezați un disc pe platan, apoi apăsați ▲.

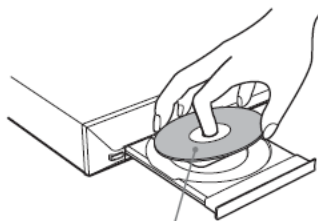

Cu partea cu eticheta în sus.

Note

- Dacă doriți redarea unui disc cu diametrul de 8cm, așezați discul pe circumferința interioară (cu diametrul mic) a platanului. Aveți grijă ca discul să nu fie așezat incorect pe circumferința interioară a platanului.
- Nu puneți pe platan mai multe discuri.

5 Apăsați ▷.

Aparatul începe redarea (redare continuă).

6 Reglați volumul folosind butonul „VOLUME +/-” (Volum +/-) de pe telecomandă, sau comanda „VOLUME” (Volum) de pe aparat.

Nivelul volumului apare pe ecranul televizorului și pe afișajul panoului frontal.

Note

- Atunci când activați Comanda funcției HDMI, televizorul conectat la sistem cu un cablu HDMI poate fi operat în sincronizare cu sistemul. Pentru detalii consultați secțiunea „Utilizarea comenzii pentru funcția HDMI pentru sincronizarea „BRAVIA” (pagina 55).

Pentru a opri aparatul

Apăsați I/⏻ în timp ce sistemul este pornit. Sistemul intră în modul standby.

Pentru a economisi energie în modul standby

Apăsați I/⏻ în timp ce sistemul este pornit. Pentru a intra în modul economie de energie, asigurați-vă că sistemul se află în următoarea stare.

- „DEMO” este setat pe „OFF” (dezactivat) (pagina 20).

- „[CONTROL FOR HDMI]” (Control pentru HDMI) este setat pe „OFF” (dezactivat) (pagina 55).

Pentru a utiliza căștile

Conectați căștile la mufa „PHONES” (Căști) de pe aparat. Sunetul sistemului este redus la zero.

Puteți conecta căștile și la mufa „PHONES” (cășți) de pe amplificatorul surround (sunetul sistemului este redus la zero).

Alte operații

Pentru	Apăsați
Oprire	
Pauză	
Reluarea redării după pauză	sau
Trecerea la următorul capitol, piesă sau scenă ¹⁾	
Revenirea la capitolul, piesa, sau scena precedentă ¹⁾	de două ori în aceeași secundă. Dacă apăsați o singură dată puteți reveni la începutul capitolului, piesei sau scenei curente.
Localizarea capitolului, piesei sau scenei dorite folosind butonul „OPERATION DIAL” (Căștile de operare) de pe aparat ¹⁾	Rotirea în sens orar a butonului „OPERATION DIAL” are același efect ca apăsarea butonului . Rotirea în sens anti-orar a butonului „OPERATION DIAL” are același efect ca apăsarea butonului .
Oprirea temporară a sunetului	„MUTING” (Reducerea volumului la zero). Pentru a anula, apăsați din nou sau apăsați „VOLUME+” (Volum+) pentru a regla volumul.
Oprirea redării și scoaterea discului	de pe aparat.
Localizarea rapidă a unui punct prin derularea rapidă a discului înainte sau înapoi (Scanare) ¹⁾	sau în timpul redării unui disc. De fiecare dată când apăsați sau în timpul scanării, se modifică viteza de redare. Pentru a reveni la viteza normală, apăsați . Viteza reală poate diferi la unele discuri.
Vizualizarea cadru cu cadru (Redare cu viteză redusă) ²⁾	sau ³⁾ atunci când sistemul se află în modul pauză. De fiecare dată când apăsați sau ³⁾ în timpul Redării cu viteză redusă, viteza de redare se modifică. Sunt disponibile două viteze. Pentru a reveni la viteza normală de redare, apăsați .

Pentru	Apăsați
Redarea unui singur cadru (Înghetare cadru) ²⁾⁴⁾⁵⁾	Apăsați STEP pentru a trece la următorul cadru atunci când sistemul se află în modul pauză. Apăsați STEP pentru a trece la cadrul anterior atunci când sistemul se află în modul pauză (doar pentru DVD VIDEO/DVD-R/DVD-RW). Pentru a reveni la redarea normală, apăsați .
Reluarea scenei anterioare (cu 10 secunde mai înainte) ⁶⁾	(reluare instantanee) în timpul redării.
Derularea rapidă înainte peste scena curentă (peste 30 de secunde) ⁷⁾	(avansare instantanee) în timpul redării.

¹⁾ Cu excepția fișierelor imagine JPEG.

²⁾ Doar pentru DVD VIDEO, DVD-R, DVD-RW, VIDEO CD.

³⁾ Cu excepția VIDEO CD-urilor.

⁴⁾ Nu puteți căuta o imagine fixă pe un DVD-VR.

⁵⁾ La un CD DATE/DVD DATE, această funcție este utilizabilă doar pentru fișierele video.

⁶⁾ Doar pentru DVD VIDEO/DVD-RW/DVD-R.

Butonul poate fi folosit pentru orice fișier cu excepția fișierelor video.

⁷⁾ Doar pentru DVD VIDEO/DVD-RW/DVD-R/DVD+RW/DVD+R. Butonul poate fi folosit pentru orice fișier cu excepția fișierelor video.

Afișarea de unghiuri multiple și subtitrări

Pentru a schimba unghiurile

DVD-V

Dacă pe DVD-ul VIDEO sunt înregistrate mai multe unghiuri (unghiuri multiple) pentru o scenă, puteți schimba unghiul de vizualizare.

Apăsați „ANGLE” (Unghi), în timpul redării, pentru a selecta unghiul dorit.

Pentru afișarea subtitrărilor

DVD-V

DVD-VR

DATA-CD

DATA DVD

Dacă pe un disc sunt înregistrate subtitrări, le puteți activa/dezactiva în timpul redării. Dacă pe disc sunt înregistrate subtitrări multilingve, puteți schimba limba subtitrării în timpul redării, sau le puteți activa/dezactiva oricând doriți.

Apăsați „SUBTITLE” (*Subtitrare*) în timpul redării, pentru a selecta limba dorită pentru subtitrare.

Notă

- Puteți selecta subtitrările dacă fișierul video DivX are extensia „.avi” sau „.divx” și conține informații de subtitrare în același fișier.

Schimbarea sunetului

DVD-V DVD-VR VIDEO CD ◀ ▶ DATA-CD

DATA DVD

La redarea unui DVD VIDEO sau a unui CD DATE/DVD DATE (cu fișiere video DivX) înregistrat în formate audio multiple (PCM, Dolby Digital, MPEG audio sau DTS) puteți schimba formatul audio. Dacă DVD-ul VIDEO este înregistrat cu piese multilingve, puteți schimba și limba.

La CD-uri, VIDEO CD-uri, CD-URI DE DATE sau DVD-URI DE DATE puteți selecta sunetul fie din canalul drept, fie din cel stâng și puteți asculta sunetul canalului selectat prin ambele difuzoare.

Nu puteți schimba sunetul la un Super Audio CD.

Apăsați în mod repetat AUDIO, în timpul redării, pentru a selecta semnalul audio dorit.

■ DVD VIDEO

În funcție de DVD-ul VIDEO, variază selecția limbii.

Atunci când sunt afișate 4 cifre, acestea indică un cod de limbă. Consultați „Lista codurilor de limbă” (pagina 94) pentru a vedea ce limbă reprezintă fiecare cod. Atunci când aceeași limbă este afișată de două sau mai multe ori, DVD-ul VIDEO este înregistrat în formate audio multiple.

■ DVD-VR

Sunt afișate tipurile de piese audio înregistrate pe un disc.

Exemplu:

- [1: MAIN] (sunet principal)
- [1: SUB] (sunet secundar)
- [1: MAIN+SUB] (sunet principal și sunet secundar)
- [2: MAIN]
- [2: SUB]
- [2: MAIN+SUB]

■ VIDEO CD/CD/CD DATE (fișiere MP3)/DVD DATE (fișiere MP3)

- [STEREO]: Sunetul stereo standard.
- [1/L]: Sunet canalul stâng (monofonic).
- [2/R]: Sunet canalul drept (monofonic).

■ CD DATE (fișiere video DivX) / DVD DATE (fișiere video DivX)

Selecția formatelor de semnal audio pentru CD-urile DE DATE sau DVD-urile DE DATE diferă în funcție de fișierul video DivX de pe disc. Formatul este afișat pe ecranul televizorului.

■ Super VCD

- [1:STEREO]: Sunetul stereo al piesei audio 1.
- [1:1/L]: Sunetul de pe canalul stâng pentru piesa audio 1 (monofonic).
- [1:2/R]: Sunetul de pe canalul drept pentru piesa audio 1 (monofonic).
- [2:STEREO]: Sunetul stereo al piesei audio 2.
- [2:1/L]: Sunetul de pe canalul stâng pentru piesa audio 2 (monofonic).
- [2:2/R]: Sunetul de pe canalul drept pentru piesa audio 2 (monofonic).

Verificarea formatului semnalului audio

DVD-V DATA-CD DATA DVD

Dacă apăsați în mod repetat „AUDIO” în timpul redării, va apărea formatul semnalului audio curent (PCM, Dolby Digital, DTS, etc.), după cum este ilustrat mai jos.

■ DVD

Exemplu:

Canal Dolby Digital 5.1

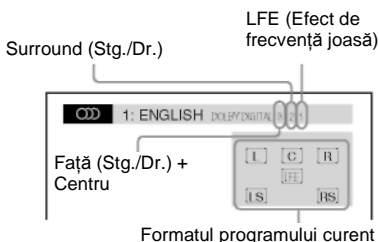

Exemplu:

Canal Dolby Digital 3

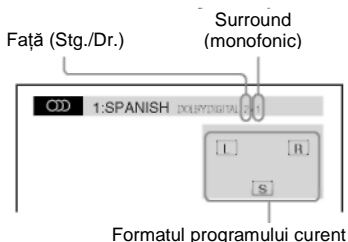

■ CD DATE (fișiere video DivX) / DVD DATE (fișiere video DivX)

Exemplu:

Audio MP3

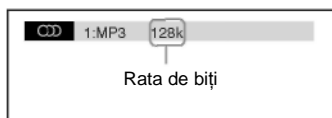

Selectarea unei zone de redare pentru un Super Audio CD

Super Audio CD

Unele cd-uri în format Super Audio CD sunt formate dintr-o zonă de redare cu 2 canale și o zonă de redare cu canale multiple. Puteți selecta zona de redare pe care doriți să o ascultați.

1 Apăsați „DISPLAY” (Afișare) când sistemul se află în modul stop.

Pe ecran va apărea meniul de comandă.

2 Apăsați pentru a selecta „[MULTI/ 2CH]” (canale multiple / 2 canale), apoi apăsați .

Vor apărea opțiunile pentru „[MULTI/2CH]”.

3 Apăsați pentru a selecta configurarea dorită, apoi apăsați .

- [MULTI]: Puteți reda zona cu canale multiple.
- [2CH]: Puteți reda zona cu 2 canale.

Notă

• Dacă discul Super Audio CD nu are o zonă de redare cu canale multiple, nu puteți selecta zona de redare.

Schimbarea unui strat de redare pentru un Super Audio CD hibrid

Super Audio CD

Unele cd-uri Super Audio CD sunt formate dintr-un strat Super Audio CD și un strat CD. Puteți selecta stratul de redare pe care doriți să îl ascultați.

1 Apăsați „DISPLAY” (Afișare) când sistemul se află în modul stop.

Pe ecran va apărea meniul de comandă.

2 Apăsați pentru a selecta „[SUPER AUDIO CD/CD LAYER]” (Super Audio CD/strat CD), apoi apăsați .

- Atunci când stratul curent este stratul CD
Va apărea „[SUPER AUDIO CD]”.
- Atunci când stratul curent este stratul Super Audio CD
Va apărea „[CD]”.

3 Apăsați pentru a schimba stratul.

- [SUPER AUDIO CD]: Puteți reda stratul Super Audio CD.
Atunci când sistemul redă un strat Super Audio CD, se aprinde „SA-CD” pe ecranul panoului frontal.

- [CD]: Puteți reda stratul CD. Atunci când sistemul redă un strat CD, se aprinde „CD” pe ecranul panoului frontal.

Note

- Fiecare mod de redare funcționează doar cu stratul sau zona de redare selectată.
- Atunci când selectați un strat CD, nu puteți modifica zona de redare.
- Semnalele audio ale discurilor Super Audio CD nu sunt transmise prin mufa „HDMI OUT” (leșire HDMI).

Redarea unui VIDEO CD cu funcții PBC (Ver. 2.0)

(Redare PBC)

VIDEO CD

Cu funcțiile PBC (Controlul redării), puteți realiza operațiuni interactive simple, funcții de căutare și astfel de alte operații. Redarea PBC vă permite să redați un VIDEO CD în mod interactiv, urmărind mediul de pe ecranul televizorului.

1 Începeți redarea unui VIDEO CD cu funcții PC.

Va apărea meniul pentru selecția dumneavoastră.

2 Selectați numărul elementului dorit, cu ajutorul butoanelor numerice.

3 Apăsați .

4 Pentru operațiunile interactive, urmați instrucțiunile din meniul.

Consultați instrucțiunile furnizate împreună cu discul, deoarece procedura de utilizare poate să difere, în funcție de VIDEO CD.





Pentru a reveni la meniul



Apăsați  „RETURN” (Revenire).

Notă

- În funcție de VIDEO CD, „[Press ENTER]” (Apăsați ENTER) de la pasul 3 poate apărea drept „[Press SELECT]” (Apăsați SELECT) în instrucțiunile de utilizare ale discului. În acest caz, apăsați .

Sfat util



- Pentru a reda fără a folosi funcția PBC, apăsați  /  sau butoanele numerice, când sistemul se află în modul stop, pentru a selecta o piesă, apoi apăsați  sau . Aparatul începe redarea.

Nu puteți reda imagini fixe precum un meniu. Pentru a reveni la redarea PBC, apăsați  de două ori, apoi apăsați .

Reluarea redării de la punctul la care s-a oprit discul (funcția „Resume Play”)

(funcția „Resume Play”)



Atunci când opriți discul, aparatul memorează punctul la care ați apăsat , iar pe ecranul panoului frontal apare „RESUME” (Reluare). Atâta timp cât nu scoateți discul, funcția „Resume Play” va funcționa chiar dacă sistemul a fost trecut în modul standby prin apăsarea butonului .

1 În timp ce se redă un disc, apăsați pentru a opri redarea.

Pe ecranul panoului frontal apare „RESUME”.

2 Apăsați .

Aparatul începe redarea de la punctul la care ați oprit-o în pasul 1.

Note

- Este posibil ca aparatul să nu reia redarea exact de la același punct, în funcție de locul la care ați oprit discul.
- Punctul la care ați oprit redarea se poate șterge atunci când:
 - Scoateți discul.
 - Sistemul intră în modul standby (doar pentru CD-urile DE DATE / DVD-urile DE DATE).
 - Schimbați sau reconfigurați setările din Meniul de configurare.
 - Schimbați nivelul de control parental.
 - Schimbați funcția, apăsând „FUNCTION +/-” (Funcție)
 - Deconectați cablul de alimentare de CA (alimentare de la rețea).
- La discurile DVD-VR, VIDEO CD, Super Audio CD, CD, CD DATE sau DVD DATE, sistemul memorează punctul de reluare a redării pentru discul curent.
- Funcția „Resume Play” nu funcționează în timpul „Program Play” (Redarea unui program) și „Shuffle Play” (Redare în ordine aleatorie).
- Este posibil ca această funcție să nu opereze corect la unele discuri.

Sfat util!

- Pentru a relua redarea de la începutul discului, apăsați ■ de două ori, apoi apăsați ▷.

Pentru a viziona un disc care a fost redat anterior, cu funcția de reluare a redării („Multi-disc Resume” - Reluare discuri multiple)

DVD-V VIDEO CD

Acest aparat memorează punctul la care ați oprit discul ultima dată când a fost redat, iar data următoare când veți introduce același disc va relua redarea de la punctul respectiv. Atunci când memoria de reluare a redărilor se umple, se va șterge punctul de reluare a redării pentru cel mai din urmă disc. Pentru a activa această funcție, configurați opțiunea „[MULTI-DISC RESUME]” (*Reluare discuri multiple*) din “[SYSTEM SETUP]” (*Configurare sistem*) pe „[ON]” (*Activat*). Pentru mai multe detalii, consultați secțiunea „[MULTI-DISC RESUME] (DVD VIDEO/VIDEO CD only)” (*Reluare discuri multiple – doar pentru DVD-uri VIDEO/CD-uri VIDEO*) (pagina 50).

Note

- Acest aparat poate memora puncte de redare pentru maxim 10 discuri.

Sfat util!

- Pentru a relua redarea de la începutul discului, apăsați ■ de două ori, apoi apăsați ▷.

Utilizarea modului de redare

Crearea propriului program

(„Program Play” – Redarea unui program)

VIDEO CD ◀ ▶

Puteți reda conținutul unui disc în ordinea dorită, aranjând ordinea pieselor de pe disc pentru a vă crea propriul program. Puteți programa maxim 99 de piese.

1 Apăsați ◻ „DISPLAY” (*Afișare*).

Pe ecran va apărea meniul de comandă.

2 Apăsați ↑/↓ pentru a selecta ◻.

„[PROGRAM]”, apoi apăsați ◻.

Vor apărea opțiunile pentru „[PROGRAM]”.

3 Apăsați ↑/↓ pentru a selecta „[SET — ▶]” (*Configurare*) și apoi apăsați ◻.

Durata totală a pieselor programate

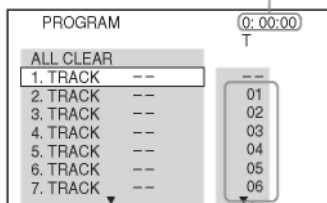

Piesele înregistrate pe un disc

4 Apăsați →.

Cursorul se deplasează la rândul piesei [T] (în acest caz, [01]).

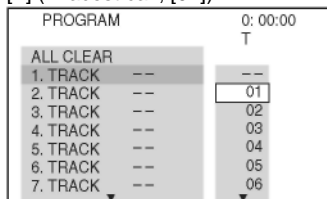

5 Selectați piesa pe care doriți să o programați.

De exemplu, selectați piesa [02].

Apăsați ↑/↓ pentru a selecta [02] la [T], apoi apăsați ◻.

Piesa selectată

PROGRAM		0:03:51
ALL CLEAR		
1. TRACK	02	01
2. TRACK	--	02
3. TRACK	--	03
4. TRACK	--	04
5. TRACK	--	05
6. TRACK	--	06
7. TRACK	--	06

Durata totală a pieselor programate

6 Pentru a programa alte piese, repetați Pașii de la 4 la 5.

Piese programate sunt afișate în ordinea selectată.

7 Apăsați pentru a începe redarea programului.

Va începe redarea programului.

La terminarea programului, puteți relua același program, apăsând .

Pentru a reveni la redarea normală

Apăsați „CLEAR” (*Ștergere*) în timp ce pe ecran nu este afișat meniul de configurare a programului, sau selectați „[OFF]” (*Dezactivat*) la Pasul 3. Pentru a reda din nou același program, selectați „[ON]” (*Activat*) la Pasul 3 și apăsați .

Pentru a opri afișajul Meniului de comandă

Apăsați în mod repetat  „DISPLAY” (*Afișare*) până ce se oprește afișajul Meniului de comandă.

Pentru modificarea sau anularea unui program

1 Urmați Pașii 1-3 din „Crearea propriului program”.

2 Apăsați pentru a selecta numărul din program al piesei pe care doriți să o modificați sau să o anulați.

Dacă doriți să ștergeți piesa din program, apăsați „CLEAR” (*Ștergere*).

3 Urmați Pasul 5 pentru o nouă programare.

Pentru a anula un program, selectați [--] la [T], apoi apăsați .

Pentru a anula toate piesele din ordinea programată

1 Urmați Pașii 1-3 din „Crearea propriului program”.

2 Apăsați și selectați „[ALL CLEAR]” (*Ștergere completă*).

3 Apăsați .

Notă

• Atunci când apăsați „CLEAR” (*Ștergere*) pentru a reveni la redarea normală, se anulează și „Shuffle Play” (*Redare în ordine aleatorie*) și „Repeat Play” (*Redare repetată*).

Redarea în ordine aleatorie (funcția „Shuffle Play”)

VIDEO CD **Super Audio CD** **C D** **DATA CD** **DATA DVD**

Puteți reda conținutul unui disc în ordine aleatorie. Dacă activați din nou funcția „Shuffle Play” (*Redare în ordine aleatorie*), se poate genera o ordine de redare diferită.

Notă

• Atunci când redați fișiere MP3 se poate reda aceeași melodie de mai multe ori.

1 Apăsați „DISPLAY” (*Afișare*) în timpul redării.

Pe ecran va apărea meniul de comandă.

2 Apăsați pentru a selecta „[SHUFFLE]” (*Ordine aleatorie*), apoi apăsați .

Vor apărea opțiunile pentru „[SHUFFLE]” (*Ordine aleatorie*).

3 Apăsați pentru a selecta elementul ce trebuie redat în ordine aleatorie.

- VIDEO CD/Super Audio CD/CD
- „[OFF]” (*Inactiv*) Inactiv.
- „[TRACK]” (*Piesă*): Puteți amesteca melodiile de pe disc.
- În timpul redării unui program
- „[OFF]” (*Inactiv*) Inactiv.
- „[ON]” (*Activat*): Puteți reda în ordine aleatorie melodiile selectate cu funcția „Program Play” (*Redare program*).
- CD DATE (cu excepția fișierelor video DivX*)/ DVD DATE (cu excepția fișierelor video DivX*)
- „[OFF]” (*Inactiv*) Inactiv.
- „[ON (MUSIC)]” (*Activat - muzică*): Puteți reda în ordine aleatorie fișierele MP3 din directorul de pe discul curent. Când nu este selectat niciun director, se va reda primul director în ordine aleatorie.

4 Apăsați ⊕

Va începe redarea în ordine aleatorie.

Pentru a reveni la redarea normală

Apăsați „CLEAR” (Ștergere) sau selectați „[OFF]” (Dezactivat) la Pasul 3.

Pentru a opri afișajul Meniului de comandă

Apăsați în mod repetat  „DISPLAY” (Afișare) până ce se oprește afișajul Meniului de comandă.

Note

- Nu puteți utiliza Redarea în ordine aleatorie cu VIDEO CD-uri sau Super VCD-uri cu redare PBC.
- Atunci când apăsați „CLEAR” (Ștergere) pentru a reveni la redarea normală, se anulează și „Program Play” (Redare program) și „Repeat Play” (Redare repetată).

Redarea repetată

(funcția „Repeat Play”)

 

Puteți reda conținutul unui disc în mod repetat. Puteți folosi o combinație a modurilor Redare în ordine aleatorie sau Redarea unui program.

1 Apăsați „DISPLAY” (Afișare) în timpul redării.

Pe ecran va apărea meniul de comandă.

2 Apăsați pentru a selecta

„[REPEAT]” (Repetare), apoi apăsați .
Vor apărea opțiunile pentru „[REPEAT]” (Repetare).

3 Apăsați pentru a selecta elementul ce trebuie repetat.

■ DVD VIDEO/DVD-VR

- „[OFF]” (Inactiv) Inactiv.
- „[DISC]” (Discu): Puteți repeta toate titlurile de pe un disc.
- „[TITLE]” (Titlu): Puteți reda titlul curent de pe un disc.
- „[CHAPTER]” (Capitolul): Puteți repeta capitolul curent.

■ VIDEO CD/Super Audio CD/CD

- „[OFF]” (Inactiv) Inactiv.
- „[DISC]” (Discu): Puteți repeta toate piesele de pe un disc.

- „[TRACK]” (Piesă): Puteți repeta piesa curentă.

■ CD DE DATE / DVD DE DATE

- „[OFF]” (Inactiv) Inactiv.
- „[DISC]” (Discu): Puteți repeta toate directoarele de pe un disc.
- „[FOLDER]” (Director): Puteți repeta directorul curent.
- „[TRACK]” (Piesă) (doar pentru fișiere MP3): Puteți repeta fișierul curent.
- „[FILE]” (Fișier) (doar pentru fișiere video DivX): Puteți repeta fișierul curent.

4 Apăsați ⊕.

Se selectează elementul.

Pentru a reveni la redarea normală

Apăsați „CLEAR” (Ștergere) sau selectați „[OFF]” (Dezactivat) la Pasul 3.

Pentru a opri afișajul Meniului de comandă

Apăsați în mod repetat  „DISPLAY” (Afișare) până ce se oprește afișajul Meniului de comandă.

Note

- Nu puteți utiliza Redarea repetată cu VIDEO CD-uri sau Super VCD-uri cu redare PBC.
- Atunci când sistemul redă un CD DE DATE / DVD DE DATE care conține fișiere MP3 și fișiere imagine JPEG, iar durata de redare a acestora nu este aceeași, sunetul nu se va sincroniza cu imaginea.
- Atunci când apăsați „CLEAR” (Ștergere) pentru a reveni la redarea normală, se anulează și „Program Play” (Redare program) și „Shuffle Play” (Redare în ordine aleatorie).

Căutarea/selectarea pe un disc

Utilizarea meniului pentru DVD-uri

DVD-V

Un DVD este împărțit în mai multe secțiuni, care formează un fișier video sau audio. Aceste secțiuni se numesc „titluri”. La redarea unui DVD care conține mai multe titluri, puteți selecta titlul dorit folosind „DVD TOP MENU” (*Meniu superior DVD*).

La redarea de DVD-uri ce vă permit să selectați diferite caracteristici, precum limba pentru sunet și subtitrări, acestea pot fi selectate folosind butonul „DVD MENU” (*Meniu DVD*).

1 Apăsați „DVD TOP MENU” (*Meniu superior DVD*) sau „DVD MENU” (*Meniu DVD*).

Pe ecran va apărea meniul discului. Conținutul meniului variază în funcție de disc.

2 Apăsați sau butoanele numerice pentru a selecta elementul pe care doriți să îl redați sau să îl modificați.

3 Apăsați .

Pentru a afișa meniul DVD-ului pe ecranul Meniului de comandă

1 Apăsați „DISPLAY” (*Afișare*) în timpul redării.

Pe ecran va apărea meniul de comandă.

2 Apăsați pentru a selecta „[DISC MENU]” (*Meniu disc*), apoi apăsați .

Vor apărea opțiunile pentru „[DISC MENU]” (*Meniu disc*).

3 Apăsați pentru a selecta „[MENU]” (*Meniu*) sau „[TOP MENU]” (*Meniu superior*).

4 Apăsați .

Pentru a opri afișajul Meniului de comandă

Apăsați în mod repetat  „DISPLAY” (*Afișare*) până ce se oprește afișajul Meniului de comandă.

Selectarea opțiunilor

„[ORIGINAL]” sau „[PLAY LIST]” (*listă de piese*) pe un DVD-R

DVD-VR

Această funcție este disponibilă doar pentru discurile DVD-R care au creată o listă de piese.

1 Apăsați „DISPLAY” (*Afișare*) când sistemul se află în modul stop.

Pe ecran va apărea meniul de comandă.

2 Apăsați pentru a selecta „[ORIGINAL/PLAY LIST]” (*Original/Listă de piese*), apoi apăsați .

Vor apărea opțiunile pentru „[ORIGINAL/PLAY LIST]” (*Original/Listă de piese*).

3 Apăsați pentru a selecta o configurare.

- „[PLAY LIST]” (*Listă de piese*): Puteți reda titlurile create din „[ORIGINAL]”, pentru editare.
- „[ORIGINAL]”: Puteți reda titlurile înregistrate inițial.

4 Apăsați .

Căutarea unui

titlu/capitol/piesă/scenă, etc.

DVD-V

DVD-VR

VIDEO CD

Super Audio CD

CD

DATA CD

DATA DVD

Puteți căuta un disc DVD VIDEO/DVD-VR după titlu sau capitol, și puteți căuta un disc VIDEO CD/Super Audio CD/CD/DATA CD/DATA DVD după piesă, indice sau scenă. La CD-URILE DE DATE/DVD-URILE DE DATE, puteți căuta după director sau fișier. Deoarece titlurilor și pieselor le sunt atribuite numere unice pe disc, puteți selecta titlul sau piesa dorită, introducându-i numărul. Sau puteți căuta o scenă folosind codul de timp.

1 Apăsați „DISPLAY” (*Afișare*). (La redarea unui CD DE DATE / DVD DE DATE cu fișiere imagine JPEG, apăsați de două ori „DISPLAY” – *Afișare*).

Pe ecran va apărea meniul de comandă.

2 Apăsați pentru a selecta metoda de căutare.

Exemplu:  „[CHAPTER]” (*Capitol*)
Se va selecta [** (**)] (** se referă la un număr).

Numărul din paranteze indică numărul total de titluri, capitole, piese, indici, scene, directoare sau fișiere.

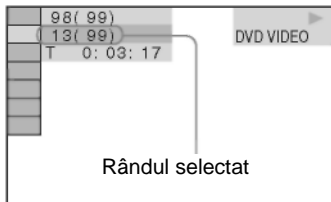

3 Apăsați **+**.

[** (**)] se schimbă în [-- (**)].

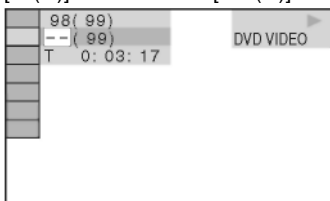

4 Apăsați **↑/↓** sau butoanele numerice pentru a selecta numărul titlului, capitolului, piesei, indicelui, scenei dorite, etc.

Dacă faceți o greșeală, apăsați „CLEAR” (Ștergere) pentru a anula numărul.

5 Apăsați **+**.

Aparatul începe redarea de la numărul selectat.

Notă

- Atunci când afișajul Meniului de comandă este oprit, puteți căuta un capitol (DVD VIDEO/DVD-R/DVD-RW), piesă (VIDEO CD/Super Audio CD/CD), sau fișier (CD DATE / DVD DATE (fișier video DivX)) apăsând butoanele numerice și **+**.

Pentru a căuta o scenă folosind codul de timp

DVD-V **DVD-VR**

1 Selectați **TIME** „[TIME]” (Timp) la Pasul

2.

Se selectează [T **:**:**] (durata de redare a titlului current).

2 Apăsați **+**.

[T **:**:**] se schimbă în [T --:--:--].

3 Introduceți codul de timp folosind butoanele numerice.

De exemplu, pentru a găsi scena aflată la 2 ore, 10 minute și 20 de secunde de la începutul fișierului. Apăsați 2, 1, 0, 2, 0 ([2:10:20]).

4 Apăsați **+**.

Notă

- Nu puteți căuta o scenă folosind codul de timp pe un DVD+RW.

Redarea fișierelor MP3 / fișierelor de imagine JPEG

DATA CD DATA DVD

Puteți reda fișierele MP3 sau fișierele imagine JPEG:

- Care au extensia „.MP3” (fișiere MP3) sau „.JPG/.JPEG” (fișiere imagine JPEG)
- Care sunt compatibile cu formatul de fișiere de imagine DCF*

* DCF: abreviere de la denumirea în limba engleză pentru „Regulă de design pentru sistemul de fișiere de cameră”: Standarde de imagine pentru camere digitale reglementate de JEITA (Asociația Producătorilor din Industria Electronică și Tehnologiei Informației din Japonia).

Note

- Aparatul va reda orice date cu extensia „.mp3”, „.jpg” sau „.jpeg”, chiar dacă nu sunt în format MP3 sau JPEG. Redarea acestor date poate genera un zgomot puternic, care vă poate afecta sistemul de difuzoare.
- Aparatul nu este compatibil cu piesele audio în formatul MP3PRO.
- Aparatul poate recunoaște maxim 200 de directoare, și nu va reda directoarele aflate după directorul cu numărul 200. (În funcție de configurația directoarelor, poate scădea numărul de directoare pe care le poate recunoaște sistemul.)
- Aparatul poate recunoaște maxim 150 de fișiere MP3/fișiere imagine JPEG dintr-un director.
- Redarea poate dura mai mult atunci când se trece la următorul director sau la un alt director.
- Sistemul nu poate reda anumite tipuri de fișiere imagine JPEG (de ex. un fișier imagine JPEG cu dimensiuni mai mici de 8 (lățime) x 8 (înălțime)).

Selectarea unui fișier sau director MP3

1 Apăsați în mod repetat „FUNCTION +/-” (*Funcție +/-*) până ce pe ecranul panoului frontal apare „DVD”.

2 Introduceți un CD DE DATE sau DVD DE DATE.

După introducerea discului, pe ecranul televizorului va apărea lista directoarelor.

3 Apăsați „DISPLAY” (*Afișare*).

Pe ecranul televizorului apare afișajul meniului de control.

4 Apăsați \uparrow/\downarrow pentru a selecta 

„[MEDIA]”, apoi apăsați \oplus .

Apar opțiunile pentru [MEDIA].

5 Când este selectat „[MUSIC]” (*Muzică*), apăsați „DVD MENU” (*Meniu DVD*). Când selectați altceva decât „[MUSIC]” (*Muzică*), apăsați \uparrow/\downarrow pentru a selecta „[MUSIC]” (*Muzică*), apoi apăsați \oplus .

Apare o listă a directoarelor ce conțin fișiere MP3.

Directorul selectat este evidențiat cu galben.



6 Apăsați \uparrow/\downarrow pentru a selecta un director.

■ Pentru a reda fișierele MP3 dintr-un director

Apăsați \blacktriangleright pentru a începe redarea directorului selectat.

■ Pentru a selecta un fișier MP3

Apăsați \oplus .

Va apărea lista fișierelor din director



Apăsați \uparrow/\downarrow pentru a selecta un fișier și apoi apăsați \oplus .

Aparatul începe redarea fișierului selectat. Puteți dezactiva lista de fișiere, apăsând „DVD MENU” (*Meniu dvd*). Dacă apăsați „DVD MENU” (*Meniu dvd*) din nou se va afișa lista de fișiere.

Pentru a merge la pagina următoare sau anterioară

Apăsați $\bullet \rightarrow / \leftarrow \bullet$.

Pentru oprirea redării

Apăsați \blacksquare .

Pentru redarea următorului fișier MP3 sau a fișierului anterior

Apăsați **▶▶** pentru a reda următorul fișier MP3.

Apăsați **◀◀** de două ori pentru a reda fișierul MP3 anterior.

Când apăsați **◀◀** o singură dată, puteți merge la începutul fișierului MP3 curent.

Rețineți că puteți selecta următorul director

apăsând în continuare **▶▶** după ultimul fișier din directorul curent, dar nu puteți reveni la directorul anterior apăsând **◀◀**. Pentru a reveni la directorul anterior, selectați directorul din lista de directoare.

Pentru a reveni la afișajul anterior

Apăsați **↶** „RETURN” (*Revenire*).

Pentru a porni/opri afișajul

Apăsați „DVD MENU” (*Meniu DVD*).

Pentru a selecta directorul cu ajutorul telecomenzii

În timpul redării sau al pauzei, puteți selecta rapid directorul dorit, apăsând **◻ +/-**.

Alte operațiuni

Consultați „Alte operațiuni” (pagina 28).

Selectarea unui fișier sau director de imagini JPEG

1 Apăsați în mod repetat „FUNCTION +/-” (*Funcție +/-*) până ce pe ecranul panoului frontal apare „DVD”.

2 Introduceți un CD DE DATE sau DVD DE DATE.

După introducerea discului, pe ecranul televizorului va apărea lista directoarelor.

3 Apăsați „DISPLAY” (*Afișare*).

Pe ecranul televizorului apare afișajul meniului de control.

4 Apăsați **↕** pentru a selecta 

„[MEDIA]”, apoi apăsați **⊕**.

Apar opțiunile pentru [MEDIA].

5 Când este selectat „[PHOTO]” (*Fotografii*), apăsați „DVD MENU” (*Meniu DVD*). Când selectați altceva decât „[PHOTO]” (*Fotografii*), apăsați **↕** pentru a selecta „[PHOTO]” (*Fotografii*),

apoi apăsați **⊕**.

Apare o listă a directoarelor ce conțin fișiere JPEG.

Directorul selectat este evidențiat cu galben.

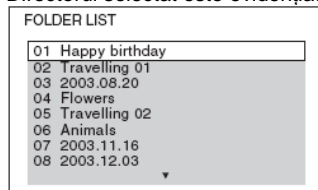

6 Apăsați **↕** pentru a selecta un director.

■ Pentru a merge la pagina următoare sau anterioară

Apăsați **➡** / **➡**.

■ Pentru a reda fișierele imagine JPEG dintr-un director

Apăsați **▶** pentru a începe redarea directorului selectat.

Imaginile JPEG sunt redare sub forma unei prezentări de diapositive. Puteți schimba intervalul prezentării de diapositive (pagina 39) și puteți adăuga efecte acestei prezentări (pagina 40).

■ Pentru a selecta o imagine JPEG prin afișarea sub-ecranelor

Apăsați „PICTURE NAVI” (*Navigare imagini*).

În cele 16 sub-ecrane vor apărea imaginile în miniatură ale fișierelor imagine JPEG din director.

1	2	3	4
5	6	7	8
9	10	11	12
13	14	15	16

Apăsați **↕** pentru a selecta fișierul imagine JPEG pe care doriți să îl vizualizați,

apoi apăsați **⊕**. Pentru a reveni la afișajul normal, apăsați **↶** „RETURN” (*Revenire*).

Pentru redarea următorului fișier imagine JPEG sau a fișierului anterior

Apăsați **➡** atunci când nu este afișat ecranul Meniului de comandă. Rețineți că puteți selecta următorul director apăsând în continuare **➡** după ultima imagine din directorul curent, dar nu puteți reveni la directorul anterior apăsând **↶**.

Pentru a reveni la directorul anterior, selectați directorul din lista de directoare.

Pentru rotirea unei imagini JPEG

Atunci când pe ecran este afișată o imagine JPEG, puteți roti imaginea cu 90 de grade.

Apăsați /↓ în timp ce vizualizați imaginea.

Apăsați „CLEAR” (*Ștergere*) pentru a reveni la vizualizarea normală.

Notă

- Nu puteți roti fișierul imagine JPEG atunci când configurați „[JPEG RESOLUTION]” (*Rezoluția JPEG*) din „[HDMI SETUP]” (*Configurare HDMI*) pe [(1920 x 1080i) HD] sau [(1920 x 1080i) HD] (pagina 48).

Pentru oprirea redării

Apăsați .

Pentru a porni/opri afișajul

Apăsați „DVD MENU” (*Meniu DVD*).

Pentru a selecta directorul cu ajutorul telecomenzii

În timpul redării sau al pauzei, puteți selecta rapid directorul dorit, apăsând +/-.

Alte operațiuni

Consultați „Alte operațiuni” (pagina 28).

Redarea unei prezentări de diapozitive cu sunet

Puteți rula o prezentare de diapozitive cu sunet, plasând mai întâi atât fișierele MP3 cât și imaginile JPEG în același director pe un CD DE DATE sau DVD DE DATE.

1 Apăsați în mod repetat „FUNCTION +/-” (*Funcție +/-*) până ce pe ecranul panoului frontal apare „DVD”.

2 Introduceți un CD DE DATE sau DVD DE DATE.

După introducerea discului, pe ecranul televizorului va apărea lista directoarelor.

3 Apăsați „DISPLAY” (*Afișare*).

Pe ecranul televizorului apare afișajul meniului de control.

4 Apăsați /↓ pentru a selecta .

„[MEDIA]”, apoi apăsați .

Apar opțiunile pentru [MEDIA].

5 Când este selectat „[MUSIC/PHOTO]” (*Muzică/Fotografie*), apăsați „DVD MENU” (*Meniu DVD*). Când este selectată altă opțiune decât „[MUSIC/PHOTO]” (*Muzică/Fotografie*), apăsați /↓ pentru a selecta „[MUSIC/PHOTO]” (*Muzică/Fotografie*), apoi apăsați .

6 Apăsați /↓ pentru a selecta directorul dorit, apoi apăsați .

Aparatul începe redarea directorului selectat.

Puteți activa/dezactiva lista de directoare, apăsând „DVD MENU” (*Meniu dvd*) în mod repetat.

Notă

- Dacă rulați în același timp fișiere MP3 de dimensiuni mari și fișiere imagine JPEG de dimensiuni mari, este posibil ca sunetul să sufere distorsiuni. Sony vă recomandă să configurați rata de biți a fișierelor MP3 la maxim 128 kbps, la crearea acestora. Dacă sunetul tot suferă distorsiuni, reduceți mărimea fișierului imagine JPEG.

Selectarea duratei prezentării de diapozitive pentru fișierele JPEG

1 Apăsați „DISPLAY” (*Afișare*). Dacă [MEDIA] este setat pe „[MUSIC/PHOTO]” (*Muzică/Fotografie*), apăsați de două ori „DISPLAY” (*Afișare*).

Pe ecran va apărea meniul de comandă.

2 Apăsați /↓ pentru a selecta „[INTERVAL]” și apoi apăsați .

Vor apărea opțiunile pentru „[INTERVAL]”.

3 Apăsați /↓ pentru a selecta o configurare.



- „[NORMAL]”: Puteți configura la durata standard.
- „[FAST]” (*Rapid*): Puteți configura durata mai redusă decât durata de la „[NORMAL]”.
- „[SLOW 1]” (*Redare cu viteză redusă 1*): Puteți configura durata mai lungă decât durata de la „[NORMAL]”.
- „[SLOW 2]” (*Redare cu viteză redusă 2*): Puteți configura durata mai lungă decât durata de la „[SLOW 1]” (*Redare cu viteză redusă 1*).

4 Apăsați .



Notă

- Este posibil ca pentru redarea unor fișiere imagine JPEG să fie necesar mai mult timp decât opțiunea selectată de dumneavoastră. În special în cazul imaginilor JPEG progresive sau al imaginilor cu dimensiuni de peste 3.000.000 de pixeli.

Selectarea unui efect pentru fișierele de imagine JPEG din prezentarea de diapozitive

- 1 Apăsați  „DISPLAY” (Afișare). Dacă [MEDIA] este setat pe „[MUSIC/PHOTO]” (Muzică/ Fotografii), apăsați de două ori  „DISPLAY” (Afișare).

Pe ecran va apărea meniul de comandă.

- 2 Apăsați  pentru a selecta  „[EFFECT]” (Efect) și apoi apăsați .
Vor apărea opțiunile pentru „[EFFECT]” (Efect).

- 3 Apăsați  pentru a selecta o configurare.

- „[MODE 1]” (Mod 1): Fișierul imagine JPEG intră ușor în cadru, de sus în jos.
- „[MODE 2]” (Mod 2): Fișierul imagine JPEG intră în cadru dinspre stânga înspre dreapta ecranului.
- „[MODE 3]” (Mod 3): Fișierul imagine JPEG intră în cadru din centrul ecranului.
- „[MODE 4]” (Mod 4): Fișierele imagine JPEG apar cu mai multe efecte, aleatoriu.
- „[MODE 5]” (Mod 5): Următorul fișier imagine JPEG glisează deasupra imaginii anterioare.
- „[OFF]” (Inactiv) Inactiv.

- 4 Apăsați .

Notă

• Configurarea „[EFFECT]” (Efect) nu se poate utiliza atunci când „[JPEG RESOLUTION]” (Rezoluția JPEG) din „[HDMI SETUP]” (Configurare HDMI) este configurată pe [(1920 x 1080i) HD ] sau [(1920 x 1080i) HD] (pagina 48).

Selectarea priorității de redare a tipului de fișier

Puteți selecta prioritatea de redare atunci când pe disc se află mai multe tipuri de fișiere (fișiere MP3, imagini JPEG sau fișiere video).

- 1 Apăsați în mod repetat „FUNCTION +/-” (Funcție +/-) până ce pe ecranul panoului frontal apare „DVD”.

- 2 Introduceți un CD DE DATE sau DVD DE DATE.

După introducerea discului, pe ecranul televizorului va apărea lista directoroanelor.

- 3 Apăsați  „DISPLAY” (Afișare).

Pe ecranul televizorului apare afișajul meniului de control.

- 4 Apăsați  pentru a selecta .

„[MEDIA]”, apoi apăsați .

Apar opțiunile pentru [MEDIA].

- 5 Apăsați  pentru a selecta o configurare.

- „[MUSIC/PHOTO]” (Muzică/Fotografii): Puteți reda și fișierele JPEG și fișierele MP3 din același director sub forma unei prezentări de diapozitive.
- „[MUSIC]” (Muzică): Are prioritate redarea fișierelor MP3.
- „[VIDEO]”: Are prioritate redarea fișierelor video.
- „[PHOTO]” (Fotografii): Are prioritate redarea fișierelor de imagine JPEG. Le puteți reda sub forma unei prezentări de diapozitive.



- 6 Apăsați .

Pentru detalii privind prioritatea de redare a tipurilor de fișiere din setarea [MEDIA], consultați „Prioritatea de redare a tipurilor de fișiere” (pagina 93).



Afișarea listei de fișiere MP3/fișiere imagine JPEG

- 1 Apăsați  „DISPLAY” (Afișare) în timpul redării.

Pe ecran va apărea meniul de comandă.

- 2 Apăsați  pentru a selecta  „[BROWSING]” (Navigare) și apoi apăsați .

Vor apărea opțiunile pentru „[BROWSING]” (Navigare).

- 3 Apăsați  pentru a selecta lista dorită, apoi apăsați .

- „[FOLDER LIST]” (Lista cu directoare): Va apărea lista cu directoare. Urmați Pasul 2 din „Selectarea unui fișier sau director MP3” (pagina 37) sau din „Selectarea unui fișier sau director cu imagini JPEG” (pagina 38).
- „[PICTURE LIST]” (Lista de imagini): În cele 16 sub-ecrane vor apărea imaginile fișierelor imagine JPEG din director. Urmați Pasul 2 din „Selectarea unui fișier sau director de imagini JPEG” (pagina 38).

Vizualizarea fișierelor video DivX®

DATA-CD DATA DVD

Despre fișierele video DivX

Puteți reda fișiere video DivX și fișiere video MPEG4. DivX® este o tehnologie de comprimare a fișierelor video, dezvoltată de DivX, Inc. Acest produs este un produs certificat oficial DivX®.

Puteți reda CD-URI DE DATE sau DVD-URI DE DATE ce conțin fișiere video DivX®.

Un CD DE DATE sau un DVD DE DATE pe care îl poate reda sistemul

Acest aparat redă doar CD-uri DE DATE inscripționate în formatul logic ISO 9660 Nivel 1/Nivel 2 sau Joliet, și DVD-URI DE DATE în formatul universal pentru discuri UDF (prescurtare de la *Universal Disk Format*).

Pentru mai multe informații cu privire la formatul de înregistrare, consultați instrucțiunile furnizate împreună cu unitățile de disc și programele de înregistrare (care nu sunt furnizate).

Despre ordinea de redare a datelor de pe un CD DE DATE sau DVD DE DATE

Observați faptul că este posibil ca ordinea de redare să nu se poată aplica, în funcție de programele utilizate pentru crearea fișierului video DivX, sau dacă există mai mult de 200 de directoare și mai mult de 150 fișiere video DivX în fiecare director.

Notă

- Este posibil ca aparatul să nu poată reda unele CD-URI DE DATE/DVD-URI DE DATE create în formatul Packet Write.

Fișiere video DivX pe care le poate reda aparatul

Aparatul poate reda date înregistrate în format DivX, cu extensia „.avi” sau „.divx”. Aparatul nu va reda fișiere cu extensia „.avi” sau „.divx” dacă acestea nu conțin un fișier video DivX.

Note

- Este posibil ca aparatul să nu redea un fișier video DivX atunci când acesta este format din două sau mai multe fișiere video DivX combinate.
- Aparatul nu poate reda un fișier video DivX cu dimensiuni mai mari de 720 (lățime) x 576 (înălțime) / 2 GB.

- În funcție de fișierul video DivX, sunetul poate fi redat cu intermitențe sau poate să nu fie sincronizat cu imaginile de pe ecran.
- Aparatul nu poate reda unele fișiere video DivX mai lungi de 3 ore.
- În funcție de fișierul video DivX, imaginea se poate întreprinde sau poate fi neclară. În acest caz, se recomandă crearea fișierului la un bitrate (rată de biți) inferior. Dacă sunetul încă prezintă distorsiuni, formatul audio recomandat este MP3. Trebuie ținut totuși cont de faptul că acest aparat nu este compatibil cu formatul WMA (Windows Media Audio) pentru redarea fișierelor DivX.
- Datorită tehnologiei de comprimare utilizată pentru fișierele video DivX, de la apăsarea  și până la apariția imaginii poate trece un anumit interval de timp.





Fișiere MPEG4 pe care le poate reda aparatul

Aparatul poate reda date înregistrate în format MP4, cu extensia „.mp4” sau „.m4v”. Aparatul nu va reda fișiere cu extensia „.mp4” sau „.m4v” dacă acestea nu conțin un fișier video MPEG4.

Notă

- Nu este garantată compatibilitatea cu toate programele de codificare/scriere MPEG4, cu toate dispozitivele și mediile de înregistrare.

Selectarea unui director

- 1 Apăsați în mod repetat „FUNCTION +/-” (Funcție +/-) până ce pe ecranul panoului frontal apare „DVD”.**
- 2 Introduceți un CD DE DATE sau DVD DE DATE.**
După introducerea discului, pe ecranul televizorului va apărea lista directoarelor.
- 3 Apăsați „DISPLAY” (Afișare).**
Pe ecranul televizorului apare afișajul meniului de control.
- 4 Apăsați  pentru a selecta  „[MEDIA]”, apoi apăsați .**
Apar opțiunile pentru [MEDIA].
- 5 Când este selectat „[VIDEO]”, apăsați „DVD MENU” (Meniu DVD). Când selectați altceva decât „[VIDEO]”, apăsați  pentru a selecta „[VIDEO]”, apoi apăsați .**
Apare o listă a directoarelor ce conțin fișiere JPEG.
Directorul selectat este evidențiat cu galben.

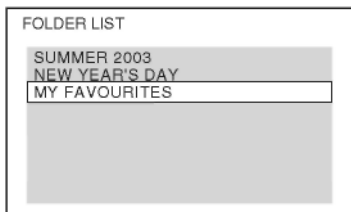

6 Apăsați **↑/↓** pentru a selecta directorul pe care doriți să îl redați.

7 Apăsați **▶**.

Aparatul începe redarea directorului selectat.
Pentru a selecta fișiere video, consultați secțiunea „Selectarea unui fișier video” (pagina 42).

Pentru a trece la pagina următoare sau anterioară

Apăsați **➡/⬅**.

Pentru oprirea redării

Apăsați **■**.

Pentru a porni/opri afișajul

Apăsați „DVD MENU” (*Meniu DVD*).

Pentru a selecta directorul cu ajutorul telecomenzii

În timpul redării sau al pauzei, puteți selecta rapid directorul dorit, apăsând **⏏ +/−**.

Alte operațiuni

Consultați „Alte operațiuni” (pagina 28).

Selectarea unui fișier video

1 După Pasul 6 de la „Selectarea unui director”, apăsați **⊕**.

Va apărea lista fișierelor din director.



2 Apăsați **↑/↓** pentru a selecta un fișier și apoi apăsați **⊕**.

Va începe redarea fișierului selectat.

Pentru a trece la pagina următoare sau anterioară

Apăsați **➡/⬅**.

Pentru a reveni la afișajul anterior

Apăsați **↶** „RETURN” (*Revenire*).

Pentru oprirea redării

Apăsați **■**.

Pentru redarea fișierului video următor sau anterior fără activarea listei de fișiere de mai sus

Puteți selecta fișierul video următor sau anterior din același director apăsând **▶▶/◀◀**. Puteți de asemenea selecta primul fișier din următorul director apăsând **▶▶** în timpul redării ultimului fișier din directorul curent. Rețineți că nu puteți reveni la directorul anterior apăsând **◀◀**. Pentru a reveni la directorul anterior, selectați directorul din lista de directoare.

Sfat util

- Dacă este configurat în prealabil un număr care indică de câte ori se pot vizualiza fișierele DivX, de atâtea ori vor fi redade acestea. Sunt incluse următoarele situații:
 - când aparatul este oprit.
 - când se redă un alt fișier.
 - când este deschis sertarul discului.

Afișarea listei de fișiere video

1 Apăsați **⏏** „DISPLAY” (*Afișare*) în timpul redării.

Pe ecran va apărea meniul de comandă.

2 Apăsați **↑/↓** pentru a selecta **⏏** „[BROWSING]” (*Navigare*) și apoi apăsați **⊕**.

Vor apărea opțiunile pentru „[BROWSING]” (*Navigare*).

3 Apăsați **↑/↓** pentru a selecta lista dorită, apoi apăsați **⊕**.

Va apărea lista cu directoare. Urmați Pasul 6 de la „Selectarea unui director” (pagina 41).

Reglarea decalajului între imagine și sunet

[A/V SYNC]

DVD-V

DVD-VA

VIDEO CD

DATA-CD

DATA DVD

Dacă sunetul nu este sincronizat cu imaginea de pe ecran, se poate regla decalajul dintre imagine și sunet.

1 Apăsați „DISPLAY” (Afișare).

Pe ecran va apărea meniul de comandă.

2 Apăsați pentru a selecta .

„[A/V SYNC]” (Sincronizare audio

/video) și apoi apăsați .

Vor apărea opțiunile pentru „[A/V SYNC]” (Sincronizare audio/video).

3 Apăsați pentru a selecta o configurare.

- „[OFF]” (Inactiv).

- „[ON]” (Activat): Puteți regla decalajele dintre imagine și sunet.

4 Apăsați .

Notă

- În funcție de sunetul/imaginea recepționat(ă), este posibil să nu poată fi utilizată funcția „[A/V SYNC]” (Sincronizare audio/video).

Restricționarea redării discului

„[PARENTAL CONTROL]” (Control parental)

DVD-V

Funcția [PARENTAL CONTROL] (Control parental) vă permite să restricționați redarea unor DVD-uri cu un anumit nivel predeterminat. Unele scene pot fi blocate sau înlocuite cu altele.

Puteți configura restricția de redare înregistrând o parolă. Atunci când funcția „[PARENTAL CONTROL]” (Control parental) este activă, trebuie introdusă parola pentru redarea discurilor restricționate.

1 Apăsați în mod repetat „FUNCTION +/-”

(Funcție +/-) până ce pe ecranul panoului frontal apare „DVD”.

2 Apăsați „DISPLAY” (Afișare) când sistemul se află în modul stop.

Pe ecran va apărea meniul de comandă.

3 Apăsați pentru a selecta .

„[SETUP]” (Configurare), apoi apăsați .

Vor apărea opțiunile pentru „[SETUP]” (Configurare).

4 Apăsați pentru a selecta

„[CUSTOM]” (Personalizat) și apoi apăsați .

Apare meniul de configurare.

5 Apăsați pentru a selecta „[SYSTEM SETUP]” (Configurare sistem) și apoi

apăsați .

Vor apărea opțiunile pentru „[SYSTEM SETUP]” (Configurare sistem).

6 Apăsați pentru a selecta

„[PARENTAL CONTROL →]” (Control parental) și apoi apăsați .

■ Dacă nu ați introdus o parolă

Va apărea meniul pentru înregistrarea unei noi parole.

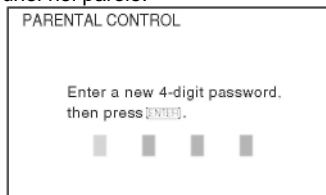

Introduceți o parolă de 4 cifre folosind butoanele numerice, apoi apăsați . Va apărea meniul pentru confirmarea parolei.

■ Dacă ați înregistrat deja o parolă

Va apărea meniul pentru introducerea parolei.

7 Introduceți sau reintroduceți parola de 4 cifre cu ajutorul butoanelor numerice, apoi apăsați .

Va apărea meniul pentru configurarea nivelului de restricționare a redării.

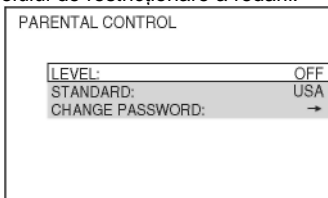

8 Apăsați pentru a selecta

„[STANDARD]” și apoi apăsați .

Sunt afișate elementele de selecție pentru „[STANDARD]”.

9 Apăsați pentru a selecta o zonă geografică drept nivelul de restricționare a redării, apoi apăsați .

S-a selectat zona.

Atunci când selectați „[OTHERS →]” (*Altele*), selectați și introduceți un cod standard în tabelul de la „Lista codurilor regionale pentru control parental” (pagina 94), folosind butoanele numerice.

10 Apăsați pentru a selecta

„[LEVEL]” (*Nivel*) și apoi apăsați .

Sunt afișate elementele de selecție pentru „[LEVEL]” (*Nivel*).

11 Apăsați pentru a selecta nivelul dorit, apoi apăsați .

S-a realizat configurarea „[PARENTAL CONTROL]” (*Control parental*).

Cu cât valoarea configurată este mai redusă, cu atât este mai strictă restricția.

Pentru dezactivarea funcției „[PARENTAL CONTROL]” (*Control parental*)

Configurați „[LEVEL]” (*Nivel*) pe „[OFF]” (*Dezactivat*) la pasul 11.

Pentru redarea unui disc pentru care s-a configurat funcția „[PARENTAL CONTROL]” (*Control parental*)

1 Introduceți discul și apăsați .



Va apărea meniul pentru introducerea parolei.

2 Introduceți parola de 4 cifre cu ajutorul

butoanelor numerice, apoi apăsați .

Aparatul începe redarea.

Sfat util

- Dacă vă uitați parola, scoateți discul și repetați Pașii 1-6 de la „Restricționarea redării discului” (pagina 43). Când vi se cere să introduceți parola, introduceți „199703” cu ajutorul butoanelor numerice, apoi apăsați . Meniul vă va cere să introduceți o nouă parolă de 4 cifre. După ce introduceți o nouă parolă de patru cifre, înlocuiți discul din aparat și apăsați . Atunci când apare meniul de introducere a parolei, introduceți noua parolă.

Schimbarea parolei

1 Apăsați în mod repetat „FUNCTION +/-” (*Funcție +/-*) până ce pe ecranul panoului frontal apare „DVD”.

2 Apăsați „DISPLAY” (*Afișare*) când sistemul se află în modul stop.

Pe ecran va apărea meniul de comandă.

3 Apăsați pentru a selecta .

„[SETUP]” (*Configurare*), apoi apăsați .

Vor apărea opțiunile pentru „[SETUP]” (*Configurare*).

4 Apăsați pentru a selecta „[CUSTOM]”

(*Personalizat*) și apoi apăsați .

Apare meniul de configurare.

5 Apăsați pentru a selecta „[SYSTEM SETUP]” (*Configurare sistem*) și apoi apăsați .

Vor apărea opțiunile pentru „[SYSTEM SETUP]” (*Configurare sistem*).

6 Apăsați pentru a selecta „[PARENTAL CONTROL →]” (*Control parental*) și apoi apăsați .

Va apărea meniul pentru introducerea parolei.

7 Introduceți parola de 4 cifre cu ajutorul butoanelor numerice, apoi apăsați **+**

8 Apăsați **↑/↓** pentru a selecta „[CHANGE PASSWORD →]” (*Modificare parolă*) și apoi apăsați **+**.

9 Introduceți o nouă parolă de 4 cifre cu ajutorul butoanelor numerice, apoi apăsați **+**.

10 Pentru a confirma parola, reintroduceți-o cu ajutorul butoanelor numerice, apoi apăsați **+**.

Dacă la introducerea parolei faceți o greșeală

Apăsați **←** înainte de **+**, apoi introduceți numărul corect.

Folosirea Meniului de Configurare pentru schimbarea setărilor aparatului

Puteți regla în diverse moduri elemente precum imaginea și sunetul. Elementele afișate variază în funcție de modelul pentru țara respectivă.

Notă

• Configurările de redare memorate pe disc au prioritate în fața setărilor din Meniul de Configurare, și este posibil ca unele dintre funcțiile descrise să nu funcționeze.

1 Apăsați în mod repetat „FUNCTION +/-” (*Funcție +/-*) până ce pe ecranul panoului frontal apare „DVD”.

2 Apăsați **□** „DISPLAY” (*Afișare*) când sistemul se află în modul stop. Pe ecran va apărea meniul de comandă.

3 Apăsați **↑/↓** pentru a selecta **■** „[SETUP]” (*Configurare*), apoi apăsați **+**. Vor apărea opțiunile pentru „[SETUP]” (*Configurare*).

4 Apăsați **↑/↓** pentru a selecta „[CUSTOM]” (*Personalizat*) și apoi apăsați **+**. Apare meniul de configurare.

5 Apăsați **↑/↓** pentru a selecta elementul de configurare, apoi apăsați **+**.

- „[LANGUAGE SETUP]” (*Configurare limbă*) (pagina 46)
- „[VIDEO SETUP]” (*Configurare video*) (pagina 46)
- „[HDMI SETUP]” (*Configurare HDMI*) (pagina 47)
- „[AUDIO SETUP]” (*Configurare audio*) (pagina 49)
- „[SYSTEM SETUP]” (*Configurare sistem*) (pagina 49)
- „[SPEAKER SETUP]” (*Configurare difuzor*) (pagina 50)

Exemplu: „[VIDEO SETUP]” (*Configurare video*)
Elementul selectat

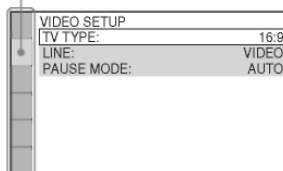

Elemente de configurare

6 Apăsați **↑/↓** pentru a selecta un element și apoi apăsați **+**.

Vor apărea opțiunile pentru elementul selectat. Exemplu: „[TV TYPE]” (Tip TV)

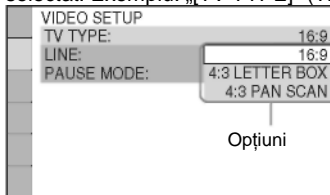

7 Apăsați **↑/↓** pentru a selecta o configurare și apoi apăsați **+**.

Este selectată setarea dorită, finalizându-se acțiunea de configurare.

Exemplu: „[4:3 LETTER BOX]”

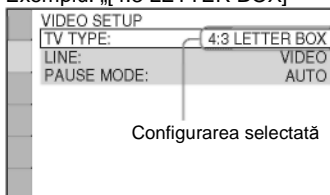

Pentru a reseta toate setările de „[SETUP]” (Configurare)

Dacă doriți să modificați toate setările de „[SETUP]” (Configurare), consultați „Readucerea setărilor de „[SETUP]” (Configurare) la valorile implicite” (pagina 78).

Configurarea limbii meniurilor sau a piesei audio

„[LANGUAGE SETUP]” (Configurare limbă)

Configurați mai multe limbi pentru meniul afișat pe ecran sau pentru piesa audio.

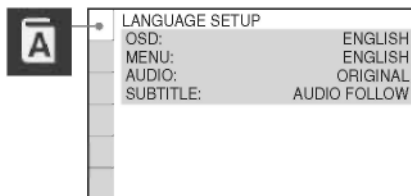

■ [OSD] (Afișare pe ecran)

Puteți comuta limba pentru meniurile afișate pe ecranul televizorului.

■ [MENU] (Meniu) (doar pentru DVD VIDEO)

Puteți schimba limba pentru meniul discului.

■ [AUDIO] (doar pentru DVD VIDEO)

Puteți schimba limba piesei audio. Dacă selectați [ORIGINAL], se va selecta limba prioritară a discului.

■ [SUBTITLE] (Subtitrare) (doar pentru DVD VIDEO)

Puteți schimba limba subtitrării înregistrate pe DVD-ul VIDEO. Atunci când selectați opțiunea „[AUDIO FOLLOW]” (Aceeși limbă ca și la piesa audio), se va schimba limba subtitrării, în funcție de limba selectată pentru piesa audio.

Notă

• Dacă în „[MENU]” (Meniu), „[AUDIO]” sau „[SUBTITLE]” (Subtitrare) selectați o limbă care nu este înregistrată pe DVD-ul VIDEO, va fi selectată automat una dintre limbile înregistrate (în funcție de disc, este posibil ca limba să nu se selecteze automat).

Sfat util

• Atunci când selectați „[OTHERS →]” (Altele) în „[MENU]” (Meniu), „[AUDIO]” sau „[SUBTITLE]” (Subtitrare), selectați și introduceți un cod de limbă din „Lista codurilor de limbă” (pagina 94), folosind butoanele numerice.

Configurarea ecranului

„[VIDEO SETUP]” (Configurare video)

Se vor selecta configurările în funcție de televizorul ce urmează a fi conectat.

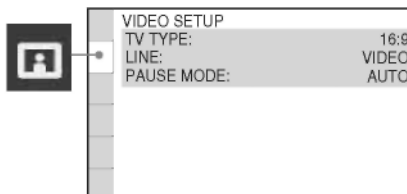

■ „[TV TYPE]” (Tip TV)

Puteți selecta proporția de aspect a televizorului conectat.

[16:9]: Selectați această opțiune atunci când conectați un televizor cu ecran lat sau un televizor cu funcție pentru mod lat.

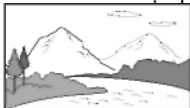

[4:3 LETTER BOX]: Selectați această opțiune atunci când conectați un televizor cu ecran 4:3. Afișează o imagine lată, cu benzi în partea superioară și inferioară a ecranului.



[4:3 PAN SCAN]: Selectați această opțiune atunci când conectați un televizor cu ecran 4:3. Sistemul va afișa automat o imagine a cărei lățime să acopere întregul ecran, iar porțiunile ce nu se încadrează vor fi tăiate.

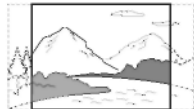

Notă

• În funcție de DVD, se poate selecta automat „[4:3 LETTER BOX]” în funcție de „[4:3 PAN SCAN]” sau invers.

■ „[LINE]” (Linie)

Puteți selecta metoda de ieșire a semnalelor video de la mufa „EURO AV  OUTPUT (TO TV)” (Ieșire EURO AV (către televizor)) de pe peretele din spate al aparatului.

[VIDEO]: Sistemul transmite semnale video.

[RGB]: Sistemul transmite semnale RGB.

Note

- Dacă televizorul dumneavoastră nu acceptă semnale RGB, pe ecran nu va apărea nicio imagine, chiar dacă selectați [RGB]. Consultați instrucțiunile de operare furnizate împreună cu televizorul.
- Nu puteți selecta [RGB] în timp ce este aprins indicatorul HDMI. [RGB] trece automat pe [VIDEO] atunci când porniți orice echipament HDMI conectat.

■ „[PAUSE MODE]” (Mod pauză) (doar pentru DVD VIDEO/DVD-R/DVD-RW)

Puteți selecta imaginea în modul pauză.

[AUTO]: Imaginea, inclusiv elementele dinamice, este transmisă fără instabilități.

În mod normal se va selecta această poziție.

„[FRAME]” (Cadru): Imaginea, inclusiv elementele nedinamice, este transmisă la o rezoluție ridicată.

Configurări pentru HDMI

„[HDMI SETUP]” (Configurare HDMI)

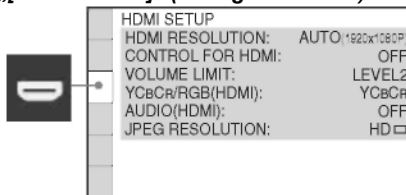

■ „[HDMI RESOLUTION]” (Rezoluție HDMI)

Puteți selecta tipul de semnal video transmis prin mufa „HDMI OUT” (Ieșire HDMI). Pentru mai multe detalii, consultați secțiunea „Pentru a selecta tipul de semnal video transmis prin mufa „HDMI OUT” (Ieșire HDMI).” (pagina 22).

[AUTO (1920 x 1080p)]: Sistemul transmite semnalul video optim pentru televizorul conectat.

[1920 x 1080i]: Sistemul transmite semnale video 1920 x 1080i*.

[1280 x 720p]: Sistemul transmite semnale video 1280 x 720p*.

[720 x 480p]**: Sistemul transmite semnale video 720 x 480p*.

* i: „interlace” (întrețesut), p: „progressive” (progresiv)

** În funcție de modelul pentru țara respectivă, poate apărea și opțiunea [720 x 576p].

■ „[CONTROL FOR HDMI]” (Comandă HDMI)

Puteți configura funcția „[CONTROL FOR HDMI]” (Control pentru HDMI) ca fiind activată sau dezactivată. Această funcție este disponibilă atunci când conectați aparatul și televizorul cu un cablu HDMI. Pentru detalii consultați secțiunea „Utilizarea comenzii pentru funcția HDMI pentru sincronizarea „BRAVIA”” (pagina 55).

„[OFF]” (*Inactiv*) Inactiv.

„[ON]” (*Activat*): Activat. Puteți opera reciproc între componentele conectate cu un cablu HDMI.

■ „[VOLUME LIMIT]” (*Limita volumului*)

Dacă schimbați metoda de ieșire a televizorului către difuzoarele sistemului din meniul televizorului sau apăsând „THEATRE” (*Cinema*), se activează Comanda sistemului audio (pagina 56) și sunetul poate avea un volum extrem de ridicat, în funcție de nivelul de volum al sistemului. Puteți preveni acest lucru limitând nivelul maxim al volumului.

„[LEVEL 3]” (*Nivel 3*): Nivelul maxim al volumului este reglat la 10.

„[LEVEL 2]” (*Nivel 2*): Nivelul maxim al volumului este reglat la 15.

„[LEVEL 1]” (*Nivel 1*): Nivelul maxim al volumului este reglat la 20.

„[OFF]” (*Inactiv*) Inactiv.

Notă

• Această funcție este disponibilă doar atunci când „[CONTROL FOR HDMI]” (*Comandă HDMI*) este configurat pe „[ON]” (*Activat*).

■ [YCbCr/RGB (HDMI)]

Puteți selecta tipul de semnal transmis prin mufa „HDMI OUT” (*Ieșire HDMI*).

[YCbCr]: Sistemul transmite semnale YCbCr.

[RGB]: Sistemul transmite semnale RGB.

Note

• Dacă imaginea redată se distorsionează, configurați [YCbCr] pe [RGB].

• Dacă mufa „HDMI OUT” (*Ieșire HDMI*) este conectată la o componentă cu o mufă DVI, vor fi transmise automat semnale [RGB], chiar dacă selectați [YCbCr].

■ [AUDIO (HDMI)]

Puteți selecta starea ieșirii audio de la mufa „HDMI OUT” (*Ieșire HDMI*).

„[OFF]” (*Inactiv*): Sistemul nu transmite sunetul de la mufa „HDMI OUT” (*Ieșire HDMI*).

„[ON]” (*Activat*): Sistemul transmite semnale audio convertind semnale Dolby Digital, DTS, sau PCM 96 kHz/24 biți în PCM de 48 kHz/16 biți.

Note

- Atunci când conectați aparatul și televizorul cu un cablu HDMI și este selectată opțiunea „[ON]” (*activat*), „[AUDIO DRC]”, „[A/V SYNC]” (*sincronizare audio/video*), „DYNAMIC BASS” (*bas dinamic*), „DEC. MODE” (*mod decodare*) și modul de sunet nu se aplică pentru sunetul transmis de televizor.
- Atunci când configurați funcția pe altă opțiune decât „DVD”, sistemul nu transmite sunetul de la mufa „HDMI OUT” (*Ieșire HDMI*), chiar dacă ați configurat „[AUDIO (HDMI)]” cu opțiunea „[ON]” (*Activat*).

■ „[JPEG RESOLUTION]” (*Rezoluție JPEG*)

Puteți selecta rezoluția fișierelor imagine JPEG transmise prin mufa „HDMI OUT” (*Ieșire HDMI*).

[SD]: Sistemul transmite rezoluția standard cu un cadru negru.

[HD]: Sistemul transmite rezoluția HD cu un cadru negru.

[HD]: Sistemul transmite rezoluția HD fără cadru negru.

[(1920 x 1080i) HD]: Sistemul transmite rezoluția HD la mărime completă cu un cadru negru.

[(1920 x 1080i) HD]: Sistemul transmite rezoluția HD la mărime completă fără cadru negru.

Note

- „[JPEG RESOLUTION]” (*Rezoluție JPEG*) se poate utiliza doar atunci când configurați „[TV TYPE]” (*tip TV*) de la „[VIDEO SETUP]” (*Configurare video*) pe [16:9], și configurați „[HDMI RESOLUTION]” (*Rezoluție HDMI*) de la „[HDMI SETUP]” (*Configurare HDMI*) la altă valoare decât [720 x 480p] sau [720 x 576p].
- Puteți selecta [(1920 x 1080i) HD] sau [(1920 x 1080i) HD] doar atunci când configurați „[HDMI RESOLUTION]” (*Rezoluție HDMI*) din „[HDMI SETUP]” (*Configurare HDMI*) pe [(1920 x 1080i)].
- Dacă selectați [(1920 x 1080i) HD] sau [(1920 x 1080i) HD], după cadrul negru va apărea următoarea imagine.
- Semnalul HDMI se va opri momentan dacă:
 - Sistemul încarcă sau extrage un disc CD DE DATE sau DVD DE DATE.
 - Conectați sau deconectați un dispozitiv USB.

Configurări pentru audio

„[AUDIO SETUP]” (Configurare audio)

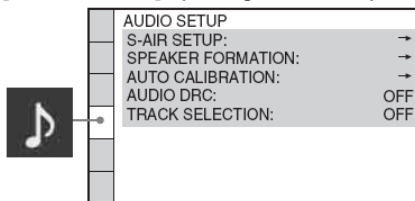

■ „[SPEAKER FORMATION]” (Formațiunea de difuzoare)

Puteți selecta poziția difuzoarelor pentru obținerea sunetului surround optim. Pentru detalii consultați secțiunea „Obținerea sunetului surround optim pentru o cameră” (pagina 71).

■ [AUDIO DRC] (doar pentru DVD VIDEO)

Puteți comprima intervalul dinamic al piesei audio. Funcția [AUDIO DRC] este utilă pentru vizionarea filmelor în timpul nopții, cu volumul redus.

„[OFF]” (Inactiv) Fără comprimare a spectrului dinamic.

[STANDARD]: Sistemul reproduce piesa audio cu tipul de spectru dinamic proiectat de persoana care a realizat înregistrarea.

[MAX]: Sistemul comprimă complet spectrul dinamic.

Notă

• Opțiunea [AUDIO DRC] funcționează doar pentru formatul Dolby Digital.

■ [TRACK SELECTION] (Selectare piesă) (doar pentru DVD VIDEO)

La redarea unui DVD VIDEO pe care sunt înregistrate formate audio multiple (PCM, DTS, Dolby Digital sau MPEG audio), puteți selecta piesa audio ce conține cel mai mare număr de canale prioritare.

„[OFF]” (Inactiv) Inactiv.

[AUTO]: Aparatul selectează automat piesa audio, în funcție de prioritate.

Note

• Atunci când configurați elementul pe [AUTO], se poate schimba limba. Configurarea „[TRACK SELECTION]” (Selectare piesă) are o prioritate mai mare decât configurările [AUDIO] din „[LANGUAGE SETUP]” (Configurare limbă) (pagina 46). (Această funcție poate să nu fie disponibilă, în funcție de disc).

• Dacă formatele PCM, DTS, Dolby Digital și MPEG audio au același număr de canale, sistemul va selecta PCM, DTS, sunet Dolby Digital și MPEG audio în această ordine.

Alte configurări

„[SYSTEM SETUP]” (Configurare sistem)

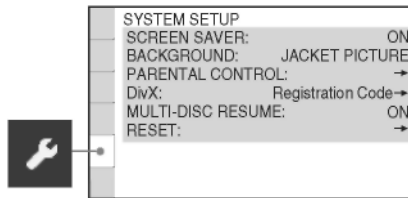

■ [SCREEN SAVER]

Puteți reduce prezența fenomenelor ce pot provoca deteriorarea aparatului (de ex. efectul „ghosting” – *imagini-fantomă*). Apăsăți orice buton (de ex., butonul ) pentru a dezactiva screensaver-ul.

„[ON]” (Activat) Imaginea screensaver-ului apare atunci când lăsați aparatul în modul pauză sau stop mai mult de 15 minute, sau când redați un disc Super Audio CD, CD, CD DATE (fișiere MP3) sau DVD DATE (fișiere MP3) mai mult de 15 minute.

„[OFF]” (Inactiv) Inactiv

■ „[BACKGROUND]” (Fundalul)

Puteți selecta culoarea sau imaginea de fundal a ecranului televizorului.

„[JACKET PICTURE]” (Imagine implicită): Va apărea o imagine implicită (o imagine fixă), dar doar atunci când aceasta este înregistrată deja pe disc (CD-EXTRA, etc.). Dacă discul nu conține o imagine implicită, va apărea imaginea „[GRAPHICS]” (grafic).

„[GRAPHICS]” (grafic): Va apărea o imagine configurată în prealabil, memorată în sistem.

„[BLUE]” (Albastru): Fundalul este albastru.

„[BLACK]” (Negru): Fundalul este negru.

■ „[PARENTAL CONTROL]” (Control parental)

Puteți configura restricțiile de redare. Pentru detalii, consultați secțiunea „Restricționarea redării discului” (pagina 43).

■ [DivX]

Puteți afișa codul de înregistrare pentru acest aparat.

Pentru mai multe informații, vizitați pagina de internet <http://www.divx.com>.

■ „[MULTI-DISC RESUME] (DVD VIDEO/VIDEO CD only)” (Reluare discuri multiple – doar pentru DVD-uri VIDEO/CD-uri VIDEO)

Puteți activa sau dezactiva funcția „[MULTI-DISC RESUME]” (Reluare discuri multiple).

„[ON]” (Activat): Aparatul poate memora punctele de reluare pentru maxim 10 discuri.
„[OFF]” (Inactiv) Aparatul nu memorează punctele de reluare. Redarea începe de la punctul de reluare doar în cazul discului aflat în prezent în aparat.

■ „[RESET]” (Resetare)

Puteți readuce setările „[SET UP]” (Configurare), cu excepția celor de „[PARENTAL CONTROL]” (Control parental), la valorile implicite. Pentru detalii, consultați secțiunea „Readucerea setărilor „[SET UP]” (Configurare) la valorile implicite”(pagina 78).

Configurări pentru difuzoare

„[SPEAKER SETUP]” (Configurarea difuzoarelor)

Pentru a obține sunetul surround optim, configurați conexiunea difuzoarelor și distanța lor față de poziția dvs. de ascultare. Apoi folosiți tonul de test pentru a regla nivelul și balanța difuzoarelor la același nivel.

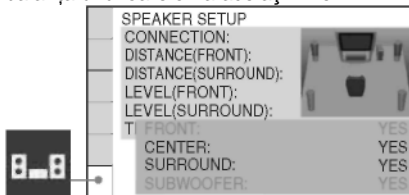

■ „[CONNECTION]” (Conexiunea)

Dacă nu conectați difuzoare centrale sau surround, configurați parametrii pentru „[CENTER]” (centru) și „[SURROUND]”. Deoarece configurațiile difuzorului frontal și a subwoofer-ului sunt fixe, nu le puteți modifica.

„[FRONT]” (Față)

„[YES]” (Da)

„[CENTER]” (Centru)

„[YES]” (Da) În mod normal se va selecta această opțiune.

„[NONE]” (Niciuna): Selectați această opțiune dacă nu se folosește niciun difuzor central.

„[SURROUND]”

„[YES]” (Da) În mod normal se va selecta această opțiune.

„[NONE]” (Niciuna): Selectați această opțiune dacă nu se folosește niciun difuzor surround.

„[SUBWOOFER]”

„[YES]” (Da)

Notă

• Atunci când schimbați configurarea „[CONNECTION]” (conexiune), opțiunea „[STANDARD]” a configurării „[SPEAKER FORMATION]” (formațiunea de difuzoare) rămâne aceeași, dar celelalte configurări de „[SPEAKER FORMATION]” (formațiunea de difuzoare) revin la valoarea „[STANDARD]”.

■ „[DISTANCE]” (Distanță)

Atunci când mutați difuzoarele frontale, difuzorul central și difuzoarele surround, asigurați-vă că ați configurat parametrii distanței (A) față de poziția de ascultare a difuzoarelor.

Puteți regla parametrii de la 1,0 la 7,0 metri ¹⁾ pentru difuzoarele frontale, de la 0,0 la 7,0 metri ²⁾ pentru difuzorul central și difuzoarele surround.

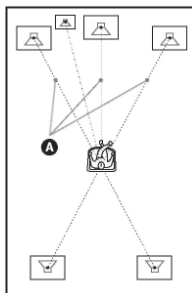

„[Față] 3,0 m³⁾: Reglați distanța difuzorului frontal.

„[CENTER]” (Centru) 3,0 m³⁾⁴⁾: Reglați distanța difuzorului central (cu maxim 1,6 metri mai aproape de difuzoarele frontale).

„[SURROUND3,0 m³]: Reglați distanța difuzorului central (cu maxim 1,6 metri mai aproape de difuzoarele frontale).

¹) De la 0,9 la 6,9 metri pentru modelele pentru America de Nord.

²) De la 0,0 la 6,9 metri pentru modelele pentru America de Nord.

³) La realizarea Configurării rapide (pagina 21), se schimbă setările implicite.

⁴) Acest element apare atunci când configurați „[CENTER]” (*centru*) pe „[YES]” (*da*) la configurarea „[CONNECTION]” (*conexiune*).

⁵) Acest element apare atunci când configurați „[SURROUND]” pe „[YES]” (*da*) la configurarea „[CONNECTION]” (*conexiune*).

Note

• Dacă toate difuzoarele frontale și surround nu sunt poziționate la o distanță egală față de poziția dvs. de ascultare, configurați distanța în funcție de cel mai apropiat difuzor.

• Nu poziționați difuzoarele surround mai departe de poziția dvs. de ascultare decât difuzoarele frontale.

• În funcție de sunetul recepționat, este posibil să nu poată fi utilizată configurarea „[DISTANCE]” (*distanță*).

■ „[LEVEL (FRONT)]” (*Nivel - Față*)

Puteți regla nivelul sunetului pentru difuzoarele frontale, difuzorul central și subwoofer. Puteți regla parametrul de la -6,0 dB la 0 dB pentru [L/R] și de la -6,0 dB la +6,0 dB pentru [CENTER] și [SUBWOOFER]. Asigurați-vă că „[TEST TONE]” (*Tonul de test*) este setat pe „[ON]” (*Activat*), pentru ca reglarea să se poată realiza cu ușurință.

[L/R] (St./Dr.) 0,0 dB: Configurați nivelul difuzorului frontal.

„[CENTER]” (*Centru*) 0,0 dB*: Configurați nivelul difuzorului central.

[SUBWOOFER] +2,0 dB: Configurați nivelul subwoofer-ului

* Acest element apare atunci când configurați „[CENTER]” (*centru*) pe „[YES]” (*da*) la configurarea „[CONNECTION]” (*conexiune*).

■ „[LEVEL (SURROUND)]” (*Nivel – surround*)

Puteți regla nivelul sunetului pentru difuzoarele surround. Puteți regla parametrul de la -6,0 dB la +6,0 dB. Asigurați-vă că „[TEST TONE]” (*Tonul de test*) este setat pe „[ON]” (*Activat*), pentru ca reglarea să se poată realiza cu ușurință.

[L/R] (St./Dr.) 0,0 dB*: Configurați nivelul difuzorului surround.

* Acest element apare atunci când configurați „[SURROUND]” pe „[YES]” (*da*) la configurarea „[CONNECTION]” (*conexiune*).

■ „[TEST TONE]” (*Tonul de test*)

Difuzoarele vor emite un ton de test pentru a regla opțiunile „[LEVEL (FRONT)]” (*nivel-față*) și „[LEVEL (SURROUND)]” (*nivel-surround*).

„[OFF]” (*Inactiv*): Difuzoarele nu emit acest ton de test.

„[ON]” (*Activat*): Fiecare difuzor emite în ordine tonul de test în timpul reglajului de nivel.

Atunci când selectați unul din elementele de „[SPEAKER SETUP]” (*Configurare difuzor*), fiecare difuzor emite, în ordine, tonul de test.

Reglați nivelul sunetului astfel:

1 Configurați „[TEST TONE]” (*Tonul de test*) pe „[ON]” (*Activat*).

2 Apăsați în mod repetat </>/</>/</> pentru a selecta difuzorul și nivelul dorit.

3 Apăsați ⊕.

4 Repetați Pașii de la 1 la 3.

5 Apăsați </>/</>/</> în mod repetat pentru a configura „[TEST TONE]” (*Tonul de test*) pe „[OFF]” (*Dezactivat*), după reglarea nivelului difuzorului.

Sfat util

• Pentru a regla simultan volumul tuturor difuzoarelor, acționați comanda „VOLUME” (*Volum*) de pe aparat sau apăsați butonul „VOLUME +/-” (*Volum +/-*) de pe telecomandă.

• Pentru a reveni la configurarea implicită după modificarea unei configurări, selectați elementul, apoi apăsați „CLEAR” (*Ștergere*). Aveți în vedere faptul că singura configurare ce nu revine la valorile implicite este configurarea „[CONNECTION]” (*Conexiune*).

Acord

Presetarea stațiilor radio

Puteți preseta 20 de stații FM. Înainte de realizarea acordării, asigurați-vă că ați dat volumul la minim.

Sfat util

- Puteți opera funcția de acordare urmărind meniul de pe ecran.

Stația curentă

Banda curentă și numărul presetat



Numele stației

- 1 Apăsați în mod repetat „FUNCTION +/-” (*Funcție +/-*) până ce pe ecranul panoului frontal apare „TUNER FM” (*Acord FM*) sau „TUNER AM” (*Acord AM*).

- 2 Apăsați și țineți apăsat butonul „TUNING+/-” (*Acord +/-*) până ce începe scanarea automată. Scanarea se oprește atunci când sistemul ajunge la o stație radio. Pe ecranul panoului frontal apar „TUNED” (*Acordat*) și „ST” (pentru program stereo).

- 3 Apăsați „SYSTEM MENU” (*Meniu sistem*).

- 4 Apăsați în mod repetat \uparrow/\downarrow până ce pe ecranul panoului frontal apare „MEMORY” (*Memorie*).

- 5 Apăsați \oplus sau \rightarrow . Pe ecranul panoului frontal apare un număr configurat în prealabil.

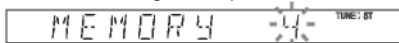

- 6 Apăsați \uparrow/\downarrow pentru a selecta numărul configurat pe care îl doriți.

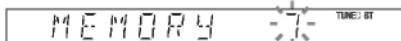

Sfat util

- Puteți selecta direct numărul configurat în prealabil, cu ajutorul butoanelor numerice.

- 7 Apăsați \oplus .

Pe ecranul panoului frontal apare „COMPLETE” (*Finalizat*), iar stația s-a memorat.

- 8 Pentru a memora alte stații, repetați Pașii de la 2 la 7.

- 9 Apăsați „SYSTEM MENU” (*Meniu sistem*).

Se va dezactiva meniul sistemului.

Pentru a modifica numărul configurat în prealabil

Selectați numărul presetat dorit apăsând „PRESET +/-” (pagina 53), apoi efectuați procedura de la Pasul 3.

Ascultarea stațiilor radio

Mai întâi presetați stațiile radio în memoria sistemului (consultați secțiunea „Presetarea stațiilor de radio” (pagina 61)).

1 Apăsați în mod repetat „FUNCTION +/-” (*Funcție +/-*) până ce pe ecranul panoului frontal apare „TUNER FM” (*Acord FM*). Se va trece pe ultima stație recepționată.

2 Apăsați în mod repetat „PRESET +/-” (*Presetare +/-*) pentru a selecta stația presetată.
De fiecare dată când apăsați butonul, aparatul trece pe o stație presetată.

Sfat util

- Puteți selecta direct numărul stației presetate, cu ajutorul butoanelor numerice.

3 Reglați volumul apăsând „VOLUME +/-” (*Volum +/-*).

Pentru a opri radio-ul

Apăsați 

Pentru a asculta stații radio care nu au fost presetate

Folosiți acordarea manuală sau automată la Pasul 2. Pentru acordare manuală, apăsați în mod repetat „TUNING +/-” (*Acordare +/-*). Pentru acordare automată, apăsați și țineți apăsat butonul „TUNING +/-” (*Acordare +/-*). Acordarea automată se oprește automat atunci când aparatul recepționează stația radio. Pentru a opri manual acordarea automată, apăsați „TUNING +/-” (*Acordare +/-*) sau .

Pentru a asculta stații radio cărora le cunoașteți frecvențele

Apăsați „D.TUNING” la Pasul 2, apăsați butoanele numerice pentru a selecta frecvențele, apoi apăsați .

Sfat util

- Reorientați antenele conectate pentru a îmbunătăți recepția.

Dacă un program FM se aude cu distorsiuni

Dacă un program FM se aude cu distorsiuni, puteți selecta recepție monofonică. Nu se va produce niciun efect stereo, dar se va îmbunătăți recepția.

1 Apăsați „SYSTEM MENU” (*Meniu sistem*).

2 Apăsați în mod repetat  până ce pe ecranul panoului frontal apare „FM MODE” (*Mod FM*).

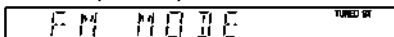

3 Apăsați  sau .

4 Apăsați  pentru a selecta „MONO”.

- „STEREO”: Recepție stereo.
- „MONO”: Recepție monofonică.

5 Apăsați .

S-a realizat configurarea.

6 Apăsați „SYSTEM MENU” (*Meniu sistem*).
Se va dezactiva meniul sistemului.

Denumirea stațiilor presetate

Puteți introduce un nume pentru stațiile presetate. Aceste nume (de exemplu, „ABC”) apar pe ecranul panoului frontal la selectarea unei stații radio. Pentru fiecare stație presetată se poate introduce un singur nume.

Notă

- Nu puteți introduce un nume pentru stațiile presetate din cadrul Sistemului de date radio (RDS) (pagina 54).

1 Apăsați în mod repetat „FUNCTION +/-” (*Funcție +/-*) până ce pe ecranul panoului frontal apare „TUNER FM” (*Acord FM*). Se va trece pe ultima stație recepționată.

2 Apăsați în mod repetat „PRESET +/-” (*Presetare +/-*) pentru a selecta stația presetată pentru care vreți să creați un nume.

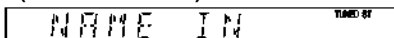

3 Apăsați „SYSTEM MENU” (*Meniu sistem*).

4 Apăsați în mod repetat  până ce pe ecranul panoului frontal apare „NAME IN” (*Introducere nume*).



5 Apăsați  sau .

6 Creați un nume folosind butoanele .

Apăsați  pentru a selecta un caracter, apoi apăsați  pentru a deplasa cursorul în următoarea poziție.

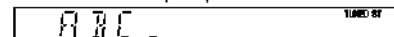

Numele unei stații radio poate fi format din litere, cifre și alte simboluri.

Dacă faceți o greșală

Apăsați în mod repetat \leftarrow/\rightarrow până ce caracterul pe care doriți să îl modificați începe să clipească apoi apăsați \uparrow/\downarrow pentru a selecta caracterul dorit. Pentru a șterge caracterul, apăsați în mod repetat \leftarrow/\rightarrow până ce caracterul care trebuie șters începe să clipească, apoi apăsați „CLEAR” (*Ștergere*).

7 Apăsați \oplus .

Pe ecranul panoului frontal apare „COMPLETE” (*Finalizat*), iar numele stației radio s-a memorat.

8 Apăsați „SYSTEM MENU” (*Meniu sistem*).

Se va dezactiva meniul sistemului.

Vizualizarea numelui sau frecvenței stației pe ecranul panoului frontal

Atunci când sistemul este configurat pe „TUNER FM” (*Acord FM*) sau „TUNER AM” (*Acord AM*), puteți verifica frecvența folosind ecranul panoului frontal.

Apăsați „DISPLAY” (*Afișare*).

De fiecare dată când apăsați „DISPLAY” (*Afișare*), se modifică afișajul:

① → ② → → ① →

Când numele stației este configurat

(1) Numele stației

De ex. „SONY RADIO”

(2) Frecvența

De ex. „FM1 87,50”

(3) Configurarea „FM MODE”

(*Mod FM*). Ex.: „STEREO”

Când numele stației nu este configurat:

(1) Frecvența

De ex. „FM1 87,50”

(2) Configurarea „FM MODE” (*Mod FM*)

De ex. „STEREO”

Utilizarea sistemului de date radio (RDS)

Ce reprezintă sistemul de date radio?

Sistemul de date radio (RDS) este un serviciu de difuziune care permite stațiilor radio să transmită informații suplimentare în același timp cu semnalul programului obișnuit. Acest acord oferă facilități RDS utile, cum ar fi afișarea numelui stației radio. Serviciul RDS este disponibil doar pentru stațiile FM.*

Notă

- RDS poate funcționa necorespunzător dacă stația recepționată nu transmite un semnal RDS de calitate, sau dacă intensitatea semnalului recepționat este scăzută.
- * Nu toate stațiile radio RDS asigură servicii RDS și nu toate oferă aceleași tipuri de servicii. Dacă nu sunteți familiarizați cu sistemul RDS, solicitați detalii despre serviciile RDS oferite de stațiile locale de radio din regiunea dumneavoastră.

Recepționarea informațiilor RDS

Selecți pur și simplu o stație radio din banda FM.

Dacă aparatul este acordat pe frecvența unei stații radio care asigură și servicii RDS, pe ecranul panoului frontal va fi afișat numele stației*.

* Dacă nu este recepționată transmisia RDS, este posibil ca numele stației să nu apară pe ecranul panoului frontal.

Control pentru HDMI / dispozitive audio externe

Utilizarea Comenzii pentru Funcția HDMI pentru sincronizarea „BRAVIA”

Această funcție este disponibilă doar la televizorele cu funcție de sincronizare „BRAVIA”. Prin conectarea componentelor Sony compatibile cu Comanda funcției HDMI, prin intermediul unui cablu HDMI (nelivrat împreună cu aparatul), utilizarea se simplifică astfel:

- Mod teatru (pagina 56)
- Redare cu o singură apăsare de buton (pagina 56)
- Oprirea alimentării sistemului (pagina 56)
- Comandă audio a sistemului (pagina 56)
- Restricționarea volumului (pagina 57)
- Sincronizare limbă (pagina 57)

Comanda HDMI este un standard al funcțiilor de control reciproc, folosit de CEC (prescurtare de la: "control pentru aparate electrocasnice") pentru HDMI (Interfață multimedia de înaltă definiție).

Comanda funcției HDMI nu va fi operabilă în următoarele cazuri:

- Când conectați acest sistem la o componentă incompatibilă cu Comanda funcției HDMI.
- O componentă nu are mufă HDMI.

Pe telecomanda aparatului se află butoane cu ajutorul cărora se poate opera și televizorul, precum „THEATRE” (Teatru), „ONE-TOUCH PLAY” (Redare cu o singură apăsare de buton), „TV ”. Pentru mai multe informații, consultați secțiunea „Operarea televizorului folosind telecomanda” (pagina 72) și instrucțiunile de utilizare ale televizorului.

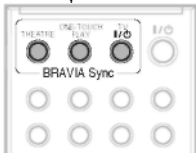

Note

- Este posibil ca, în funcție de componenta conectată, Comanda funcției HDMI să nu fie operabilă. Consultați instrucțiunile de operare furnizate împreună cu componenta.
- Este posibil ca, în caz de conectare a unei componente produsă de altă companie decât Sony, Comanda funcției HDMI să nu fie operabilă chiar dacă respectiva componentă este compatibilă cu Comanda funcției HDMI.

Pregătirea Comenzii pentru funcția HDMI

(Comanda pentru HDMI – Configurare simplă)

Acest sistem este compatibil cu funcția „Comanda pentru HDMI – configurare simplă”. Dacă televizorul este compatibil cu funcția „Comandă pentru HDMI – Configurare simplă”, puteți configura automat funcția „[CONTROL FOR HDMI]” (Comandă pentru HDMI) a aparatului, configurând televizorul. Pentru mai multe detalii, consultați instrucțiunile de utilizare ale televizorului.

Dacă televizorul nu este compatibil cu funcția „Comandă pentru HDMI – Configurare simplă”, configurați manual funcția de Comandă pentru HDMI a aparatului și a televizorului.

- 1 Asigurați-vă că aparatul și televizorul sunt conectate cu ajutorul unui cablu HDMI.**
- 2 Aprindeți televizorul și apăsați  pentru a porni aparatul.**
- 3 Comutați selectorul de intrare de pe televizor, astfel încât pe ecranul televizorului să apară semnalul de la aparat, prin intrarea HDMI.**
- 4 Configurați funcția de Comandă pentru HDMI, la aparat și la televizor.**
Pentru detalii cu privire la configurarea aparatului, urmați Pașii de mai jos. Pentru detalii cu privire la configurarea televizorului, consultați instrucțiunile de utilizare ale televizorului (în funcție de televizor, configurarea implicită a Comenzii pentru funcția HDMI este de dezactivare).

Pentru activarea/dezactivarea funcției „[CONTROL FOR HDMI]” (Control pentru HDMI)

- 1 Apăsați în mod repetat „FUNCTION +/-” (Funcție +/-) până ce pe ecranul panoului frontal apare „DVD”.**

2 Apăsați „DISPLAY” (Afișare) când sistemul se află în modul stop.

Pe ecran va apărea meniul de comandă.

3 Apăsați pentru a selecta „[SETUP]” (Configurare), apoi apăsați .

Vor apărea opțiunile pentru „[SETUP]” (Configurare).

4 Apăsați pentru a selecta „[CUSTOM]” (Personalizat) și apoi apăsați .

Apare meniul de configurare.

5 Apăsați pentru a selecta „[HDMI SETUP]” (Configurare HDMI) și apoi apăsați .

Vor apărea opțiunile pentru „[HDMI SETUP]” (Configurare HDMI).

6 Apăsați pentru a selecta „[CONTROL FOR HDMI]” (Control pentru HDMI) și apoi apăsați .

și apoi apăsați .

- „[OFF]” (Inactiv): Inactiv.
- „[ON]” (Activat): Activat.

Utilizarea modului teatru

(Modul teatru)

Dacă televizorul dvs. este compatibil cu modul teatral, puteți vizualiza imaginile la calitate optimă, cinematografică, iar sunetul va fi emis automat de difuzorul sistemului, apăsând „THEATRE” (Teatru).

Vizionarea unui DVD printr-o singură apăsare de buton

(funcția „One-Touch Play”)

Prin simpla apăsare a butonului „ONE-TOUCH PLAY” (Redare cu o singură apăsare de buton), se va porni televizorul, se va trece în modul intrare DVD, iar aparatul va începe redarea automată a unui disc.

Notă

- Funcția „One-Touch Play” nu este operabilă atunci când apăsați .

Aparatul și televizorul funcționează astfel:

Aparatul	Televizorul
Se pornește (Dacă nu e deja pornit)	Se pornește (Dacă nu e deja pornit)
↓	↓
Trece pe funcția „DVD”.	Trece pe intrarea HDMI.
↓	↓
Începe redarea discului și transmite sunetul.	Reduce la minim volumul. (Comandă audio a sistemului)

Oprirea sistemului împreună cu televizorul

(Oprirea alimentării sistemului)

Atunci când opriți televizorul folosind butonul „POWER” (Alimentare) de pe telecomanda

televizorului sau butonul „TV ” de pe telecomanda aparatului, aparatul se oprește automat.

Note

- Înainte de a utiliza funcția de Oprire a alimentării sistemului, configurați funcția de alimentare a televizorului. Pentru mai multe detalii, consultați instrucțiunile de utilizare ale televizorului.
- În funcție de starea aparatului (de ex., dacă se află în altă funcție decât „DVD” sau „TV”, sau dacă se redă un CD), este posibil ca aparatul să nu poată fi oprit automat.

Ascultarea sunetului de la televizor prin difuzoarele sistemului

(Comandă audio a sistemului)

Puteți asculta cu ușurință sunetul de la televizor prin intermediul acestui aparat.

Pentru a utiliza această funcție, conectați sistemul și televizorul cu un cablu audio (nelivrat împreună cu aparatul) și cu un cablu HDMI (nelivrat) (pagina 16).

În funcție de televizor, atunci când configurați sistemul pe funcția „TV”, se activează funcția de Comandă audio a sistemului. Sunetul de la televizor se transmite prin difuzoarele aparatului, iar volumul difuzoarelor televizorului este automat redus la minim.

Puteți folosi funcția de Control audio al aparatului astfel:

- Când vă uitați la televizor și funcția sistemului este comutată pe „TV”, sunetul televizorului se transmite automat prin difuzoarele sistemului.

- Când vă uitați la televizor și funcția sistemului este comutată pe „DVD” sau „USB”, sunetul funcției selectate a sistemului se emite prin difuzoarele sistemului; sunetul TV nu se emite prin difuzoarele aparatului.
- Puteți controla volumul aparatului cu ajutorul telecomenzii televizorului.
- Dacă opriți sistemul sau configurați funcția sistemului pe altă opțiune decât „TV”, sunetul televizorului se va auzi din difuzoarele televizorului.

Puteți folosi funcția de Control audio al aparatului și din meniul televizorului. Pentru mai multe detalii, consultați instrucțiunile de utilizare ale televizorului.

Note

- Funcția de comandă audio a aparatului nu va fi operabilă dacă televizorul se află în modul PAP (imagine și imagine). Când televizorul iese din modul PAP, metoda de transmitere a sunetului de la televizor revine la configurarea selectată înainte de intrarea în modul PAP.
- Funcția de comandă audio a aparatului nu va fi operabilă în timpul înregistrării de melodii pe un CD audio într-un dispozitiv USB.

Configurarea nivelului maxim al volumului aparatului

(Limita volumului)

Dacă schimbați metoda de ieșire a televizorului către difuzoarele sistemului din meniul televizorului apăsând „THEATRE” (Cinema), sunetul poate avea un volum extrem de ridicat, în funcție de nivelul de volum al sistemului. Puteți preveni acest lucru limitând nivelul maxim al volumului. Pentru mai multe detalii, consultați secțiunea „[VOLUME LIMIT]” (Limitarea volumului) (pagina 48).

Schimbarea limbii pentru afișajul de pe ecran al televizorului

(Funcția de sincronizare a limbii)

Când schimbați limba pentru afișajul de pe ecran al televizorului, se schimbă și limba de afișare pe ecran a aparatului. Când se afișează afișajul de pe ecran al aparatului, această funcție nu este operabilă.

Redarea fișierelor de pe un dispozitiv USB

Puteți reda fișierele audio (MP3/WMA/AAC) / fișierele imagine JPEG / fișierele video (fișiere video DivX/MPEG4) stocate pe un dispozitiv USB, precum un player digital sau un mediu de stocare USB (nelivrate împreună cu aparatul), conectând dispozitivul USB la aparat.

Pentru a vedea o listă a dispozitivelor USB ce pot fi conectate la aparat, consultați secțiunea „Dispozitive USB ce pot fi redade de aparat” (supliment).

Aparatul poate reda doar piese audio în format MP3/WMA/AAC*.

* Aparatul nu poate reda fișiere protejate la copiere (conform principiilor de management al drepturilor digitale).

Notă

- Sistemul nu poate reda fișierele WMA/AAC de pe CD DE DATE / DVD DE DATE.

Despre dispozitivele USB ce pot fi redade

- Nu folosiți alte dispozitive USB decât cele menționate în secțiunea „Dispozitive USB ce pot fi redade” (supliment). Nu este garantată funcționarea modelelor neprevăzute în mod expres.
- Nu este garantată funcționarea, nici chiar dacă se folosesc aceste dispozitive USB.
- Este posibil ca unele dintre aceste dispozitive USB să nu fie disponibile pentru achiziție în anumite zone.
- În timpul redării sau transferului fișierelor, există o mică posibilitate ca aceste operații să se oprească din cauza încărcării statice excesive formate în aparat sau în dispozitivul USB. În acest caz, scoateți dispozitivul USB și reconectați-l, apoi reîncercați operațiunea.
- La formatarea unui dispozitiv USB, asigurați-vă că folosiți în acest scop însuși dispozitivul sau un program dedicat de formatare. Altfel, este posibil să nu puteți realiza în mod corect transferul de pe dispozitivul USB pe aparat.
- Unele fișiere compatibile cu Walkman® nu sunt compatibile cu acest aparat.
- La conectarea unui Walkman® la aparat, realizați conectarea după ce a dispărut mesajul „Creating Library” (Creare bibliotecă) sau „Creating Database” (Creare bază de date) de pe Walkman®.
- La transferarea de muzică pe Walkman® folosind „Media Manager pentru WALKMAN”, asigurați-vă că transferați în format MP3. Pentru detalii, consultați manualul de utilizare a Walkman-ului®.

Conectarea dispozitivului USB

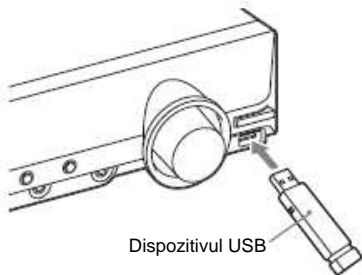

1 Apăsați în mod repetat „FUNCTION +/-” (Funcție +/-) până ce pe ecranul panoului frontal apare „USB”.

2 Conectați un dispozitiv USB (un player digital sau un mediu de stocare USB) la portul  (USB).

Când conectați dispozitivul USB, pe panoul frontal al aparatului va apărea mențiunea „READING” (Citire), până ce aparatul citește toate datele de pe dispozitivul USB.

Note

- Nu introduceți cu forța dispozitivul USB, deoarece îl puteți deteriora.
- Nu conectați alte dispozitive sau obiecte în afara dispozitivului USB.
- În funcție de tipul de dispozitiv USB, poate dura aproximativ 10 secunde până ce pe ecranul panoului frontal apare mențiunea „READING” (Citire).

Pentru extragerea dispozitivului USB

1 Apăsați  pentru a opri redarea.

2 Apăsați  pentru a opri aparatul.

3 Extrageți dispozitivul USB.

Note referitoare la dispozitivul USB

Aparatul poate reda maxim 200 de directoare, inclusiv albumele ce nu conțin piese audio și fișiere imagine JPEG. Atunci când dispozitivul USB conține peste 200 de directoare, directoarele recunoscute de aparat diferă în funcție de configurația lor.

- Aparatul poate reda următoarele fișiere.

Fișierul	Extensia fișierului
Fișier MP3	„.mp3”
Fișier WMA	„.wma”
Fișier AAC	„.m4a”
Fișier imagine JPEG	„.jpg” sau „.jpeg”
Fișier video DivX	„.avi” sau „.divx”
Fișier video MPEG4	„.mp4” sau „.m4v”

Aparatul va reda orice date cu una din extensiile de mai sus, chiar dacă nu sunt în format MP3/WMA/ AAC/JPEG. Redarea acestor date poate genera un zgomot puternic, care vă poate afecta sistemul de difuzoare.

- Următoarele dispozitive USB/situații de utilizare pot duce la mărirea duratei necesare pentru începerea redării:

- Un dispozitiv USB înregistrat cu o structură de arbori complicată.
- Când tocmai ce s-au redat fișierele audio sau fișierele imagine JPEG dintr-un alt director.

- Unele dispozitive USB nu pot fi redade pe aparat, în funcție de formatul fișierelor.
- Aparatul poate reda sub-directoarele aflate maxim la al optulea nivel.
- Este posibil ca aparatul să nu poată reda un fișier audio, un fișier de imagine JPEG sau un fișier video, în funcție de tipul fișierului.
- La introducerea dispozitivului USB, aparatul citește toate fișierele de pe acesta. Dacă pe dispozitivul USB se află multe directoare sau fișiere, citirea poate dura mai mult.
- Nu conectați sistemul și dispozitivul USB cu ajutorul unui hub USB.
- În cazul unor dispozitive USB conectate, după realizarea unei operații, este posibil să existe un decalaj până la efectuarea acesteia de către aparat.
- Acest aparat nu suportă neapărat toate funcțiile unui dispozitiv USB conectat.
- Este posibil ca fișierele înregistrate pe aparate precum computerele să nu fie redade în ordinea în care au fost înregistrate.
- Este posibil ca ordinea de redare a aparatului să difere de ordinea de redare a dispozitivului USB conectat.

- Opriiți întotdeauna aparatul înainte de a extrage dispozitivul USB. Extragerea dispozitivului USB în timp ce sistemul este pornit poate duce la coruperea datelor de pe dispozitivul USB.
- Nu salvați alte tipuri de fișiere sau directoare inutile pe un dispozitiv USB ce conține fișiere audio sau fișiere imagine JPEG.
- Se va trece peste directoarele ce nu conțin fișiere audio sau fișiere imagine JPEG.
- Nu poate fi garantată compatibilitatea cu toate programele de codificare/inscripționare în format MP3/WMA/AAC, cu toate unitățile de inscripționare și cu toate mediile înregistrabile. Dispozitivele USB incompatibile pot genera distorsiuni sau întreruperi ale pieselor audio sau pot să nu ruleze deloc.
- Nu poate fi garantată compatibilitatea cu toate programele de codificare/inscripționare video MPEG4, cu toate unitățile de inscripționare și cu toate mediile înregistrabile.
- Înainte de a folosi dispozitivul USB, asigurați-vă că pe acesta nu se află fișiere virusate.

Selectarea unui fișier sau a unui director audio

- 1 Apăsați în mod repetat „FUNCTION +/-” (Funcție +/-) până ce pe ecranul panoului frontal apare „USB”.**
- 2 Conectați un dispozitiv USB la portul (USB).**
După citirea tuturor datelor de pe dispozitivul USB, pe ecranul televizorului apare lista directoarelor.
- 3 Apăsați  „DISPLAY” (Afișare).**
Pe ecranul televizorului apare afișajul meniului de control.
- 4 Apăsați  pentru a selecta „[MEDIA]”, apoi apăsați .**
Apar opțiunile pentru [MEDIA].
- 5 Când este selectat „[MUSIC]” (Muzică), apăsați „DVD MENU” (Meniu DVD). Când selectați altceva decât „[MUSIC]” (Muzică), apăsați  pentru a selecta „[MUSIC]” (Muzică), apoi apăsați .**
Apare o listă a directoarelor ce conțin fișiere audio.
Directorul selectat este evidențiat cu galben.

FOLDER LIST

```

01 Let's Talk About Love (1985)
02 1st Album (1986)
03 In the Middle of Nowhere (1986)
04 Ready for Romance (1986)
05 In the Garden of Venus (1987)
06 Romantic Warriors (1987)
07 Back for Good (1988)
08 Alone (1989)
  
```

6 Apăsați pentru a selecta un director.

- Pentru a reda fișierele audio dintr-un director

Apăsați  pentru a începe redarea directorului selectat.

- Pentru a selecta un fișier audio

Apăsați .



Va apărea lista fișierelor din director.

TRACK LIST

03 In the Middle of Nowher...

```

01 Geronimo s Cadillac
02 Hiding On A White Swan
03 Give Me Peace On Earth
04 Sweet Little Shella
05 Ten Thousand Lonely Drums
06 Lonely Tears In Chinatown
07 In Shaire
  
```

Apăsați  pentru a selecta un fișier și apoi apăsați .

Aparatul începe redarea fișierului selectat. Puteți dezactiva lista de fișiere, apăsând „DVD MENU” (Meniu dvd). Dacă apăsați „DVD MENU” (Meniu dvd) din nou se va afișa lista de fișiere.

Sfat util

- Aparatul poate recunoaște maxim 150 de fișiere audio dintr-un director.



Pentru a merge la pagina următoare sau anterioară

Apăsați  / .

Pentru oprirea redării

Apăsați .

Pentru redarea următorului fișier audio sau a fișierului anterior

Apăsați  pentru a reda următorul fișier audio. Apăsați  de două ori pentru a reda fișierul audio anterior.

Când apăsați  o singură dată, puteți merge la începutul fișierului audio curent.

Rețineți că puteți selecta următorul director apăsând în continuare ►► după ultimul fișier din directorul curent, dar nu puteți reveni la directorul anterior apăsând ◀◀. Pentru a reveni la directorul anterior, selectați directorul din lista de directoare.

Pentru a reveni la afișajul anterior

Apăsați ◀◀ „RETURN” (*Revenire*).

Pentru a porni/opri afișajul

Apăsați „DVD MENU” (*Meniu DVD*).

Pentru a selecta directorul cu ajutorul telecomenzii

În timpul redării sau al pauzei, puteți selecta rapid directorul dorit, apăsând ◻ +/-.

Alte operațiuni

Consultați „Alte operațiuni” (pagina 28).

Selectarea unui fișier sau director de imagini JPEG

1 Apăsați în mod repetat „FUNCTION +/-” (*Funcție +/-*) până ce pe ecranul panoului frontal apare „DVD”.

2 Conectați un dispozitiv USB la portul USB).

După citirea tuturor datelor de pe dispozitivul USB, pe ecranul televizorului apare lista directoarelor.

3 Apăsați ◻ „DISPLAY” (*Afișare*).

Pe ecranul televizorului apare afișajul meniului de control.

4 Apăsați ◀/▶ pentru a selecta ◻

„[MEDIA]”, apoi apăsați ◻.
Apar opțiunile pentru [MEDIA].

5 Când este selectat „[PHOTO]” (*Fotografii*), apăsați „DVD MENU” (*Meniu DVD*). Când selectați altceva decât „[PHOTO]” (*Fotografii*), apăsați ◀/▶ pentru a selecta „[PHOTO]” (*Fotografii*), apoi apăsați ◻.

Apare o listă a directoarelor ce conțin fișiere JPEG.

Directorul selectat este evidențiat cu galben.

FOLDER LIST

```
01 Happy birthday
02 Travelling 01
03 2003.08.20
04 Flowers
05 Travelling 02
06 Animals
07 2003.11.16
08 2003.12.03
```

6 Apăsați ◀/▶ pentru a selecta un director.

■ Pentru a merge la pagina următoare sau anterioară

Apăsați ◻ / ◻.

■ Pentru a reda fișierele imagine JPEG dintr-un director

Apăsați ◻ pentru a începe redarea directorului selectat.

Imaginile JPEG sunt redare sub forma unei prezentări de diapozitive. Puteți schimba intervalul prezentării de diapozitive (pagina 61) și puteți adăuga efecte acestei prezentări (pagina 61).

■ Pentru a selecta o imagine JPEG prin afișarea sub-ecranelor

Apăsați „PICTURE NAVI” (*Navigare imagini*). În cele 16 sub-ecrane vor apărea imaginile în miniatură ale fișierelor imagine JPEG din director.

1	2	3	4
5	6	7	8
9	10	11	12
13	14	15	16

Apăsați ◀/▶/◻/◻ pentru a selecta fișierul imagine JPEG pe care doriți să îl vizualizați,

apoi apăsați ◻. Pentru a reveni la afișajul normal, apăsați ◻ „RETURN” (*Revenire*).

Sfat util

- Aparatul poate recunoaște maxim 150 de fișiere de imagine JPEG dintr-un director.



Pentru redarea următorului fișier imagine JPEG sau a fișierului anterior

Apăsați ◻/◻ atunci când nu este afișat ecranul Meniului de comandă. Rețineți că puteți selecta următorul director apăsând în continuare ◻ după ultima imagine din directorul curent, dar nu puteți reveni la directorul anterior apăsând ◻.

Pentru a reveni la directorul anterior, selectați directorul din lista de directoare.

Pentru rotirea unei imagini JPEG

Atunci când pe ecran este afișată o imagine JPEG, puteți roti imaginea cu 90 de grade.

Apăsați / în timp ce vizualizați imaginea.

Apăsați „CLEAR” (*Ștergere*) pentru a reveni la vizualizarea normală.

Notă

• Nu puteți roti fișierul imagine JPEG atunci când configurați „[JPEG RESOLUTION]” (*Rezoluția JPEG*) din „[HDMI SETUP]” (*Configurare HDM*) pe [(1920 x 1080i) HD ] sau [(1920 x 1080i) HD].

Pentru oprirea redării

Apăsați .

Pentru a porni/opri afișajul

Apăsați „DVD MENU” (*Meniu DVD*).

Pentru a selecta directorul cu ajutorul telecomenzii

În timpul redării sau al pauzei, puteți selecta rapid directorul dorit, apăsând  +/-.

Alte operațiuni

Consultați „Alte operațiuni” (pagina 28).

Selectarea duratei prezentării de diapozitive pentru fișierele JPEG

1 Apăsați „DISPLAY” (*Afișare*).

Pe ecran va apărea meniul de comandă.

2 Apăsați / pentru a selecta .

„[INTERVAL]” și apoi apăsați .

Vor apărea opțiunile pentru „[INTERVAL]”.

3 Apăsați / pentru a selecta o configurare.

- „[NORMAL]”: Puteți configura la durata standard.
- „[FAST]” (*Rapid*): Puteți configura durata mai redusă decât durata de la „[NORMAL]”.
- „[SLOW 1]” (*Redare cu viteză redusă 1*): Puteți configura durata mai lungă decât durata de la „[NORMAL]”.
- „[SLOW 2]” (*Redare cu viteză redusă 2*): Puteți configura durata mai lungă decât durata de la „[SLOW 1]” (*Redare cu viteză redusă 1*).

4 Apăsați .

Note

- Este posibil ca pentru redarea unor fișiere imagine JPEG să fie necesar mai mult timp decât opțiunea selectată de dumneavoastră. În special în cazul imaginilor JPEG progresive sau al imaginilor cu dimensiuni de peste 3.000.000 de pixeli.

Selectarea unui efect pentru fișierele de imagine JPEG din prezentarea de diapozitive

1 Apăsați „DISPLAY” (*Afișare*) . .

Pe ecran va apărea meniul de comandă.

2 Apăsați / pentru a selecta .

„[EFFECT]” (*Efect*) și apoi apăsați .

Vor apărea opțiunile pentru „[EFFECT]” (*Efect*).

3 Apăsați / pentru a selecta o configurare.

- „[MODE 1]” (Mod 1): Fișierul imagine JPEG intră ușor în cadru, de sus în jos.
- „[MODE 2]” (Mod 2): Fișierul imagine JPEG intră în cadru dinspre stânga înspre dreapta ecranului.
- „[MODE 3]” (Mod 3): Fișierul imagine JPEG intră în cadru din centrul ecranului.
- „[MODE 4]” (Mod 4): Fișierele imagine JPEG apar cu mai multe efecte, aleatoriu.
- „[MODE 5]” (Mod 5): Următorul fișier imagine JPEG glisează deasupra imaginii anterioare.
- „[OFF]” (*Inactiv*) Inactiv.

4 Apăsați .

Notă

• Configurarea „[EFFECT]” (*Efect*) nu se poate utiliza atunci când „[JPEG RESOLUTION]” (*Rezoluția JPEG*) din „[HDMI SETUP]” (*Configurare HDM*) este configurată pe [(1920 x 1080i) HD ] sau [(1920 x 1080i) HD] (pagina 48).

Selectarea unui director sau a unui fișier video

1 Apăsați în mod repetat „FUNCTION +/-” (*Funcție +/-*) până ce pe ecranul panoului frontal apare „DVD”.

2 Conectați un dispozitiv USB la portul (USB).

După citirea tuturor datelor de pe dispozitivul USB, pe ecranul televizorului apare lista directorilor.

3 Apăsați „DISPLAY” (*Afișare*).

Pe ecranul televizorului apare afișajul meniului de control.

4 Apăsați **↑/↓** pentru a selecta

„[MEDIA]”, apoi apăsați **+**.
Apar opțiunile pentru [MEDIA].

5 Când este selectat „[VIDEO]”, apăsați „DVD MENU” (*Meniu DVD*). Când selectați altceva decât „[VIDEO]”, apăsați **↑/↓** pentru a selecta „[VIDEO]”, apoi apăsați **+**.

Apare o listă a directoroarelor ce conțin fișiere JPEG.

Directorul selectat este evidențiat cu galben.

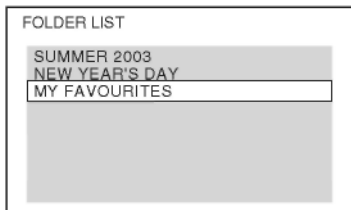

6 Apăsați **↑/↓** pentru a selecta un director.

■ Pentru a reda fișierele video dintr-un director

Apăsați **▶** pentru a începe redarea directorului selectat.

■ Pentru a selecta un fișier video

Apăsați **+**.

Va apărea lista fișierelor din director.

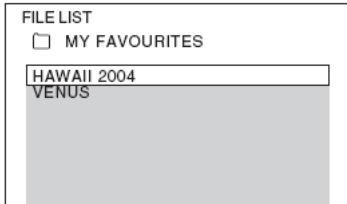

Apăsați **↑/↓** pentru a selecta un fișier și apoi apăsați **+**.

Aparatul începe redarea fișierului selectat. Puteți dezactiva lista de fișiere, apăsând „DVD MENU” (*Meniu dvd*). Dacă apăsați „DVD MENU” (*Meniu dvd*) din nou se va afișa lista de fișiere.

Pentru a trece la pagina următoare sau anterioară

Apăsați **→** / **←**.

Pentru oprirea redării

Apăsați **■**.

Pentru redarea următorului fișier audio sau a fișierului anterior

Apăsați **▶▶** pentru a reda următorul fișier audio.

Apăsați **◀◀** de două ori pentru a reda fișierul audio anterior.

Când apăsați **◀◀** o singură dată, puteți merge la începutul fișierului audio curent.

Rețineți că puteți selecta următorul director apăsând în continuare **▶▶** după ultimul fișier din directorul curent, dar nu puteți reveni la directorul anterior apăsând **◀◀**. Pentru a reveni la directorul anterior, selectați directorul din lista de directoare.

Pentru a reveni la afișajul anterior

Apăsați **↶** „RETURN” (*Revenire*).

Pentru a porni/opri afișajul

Apăsați „DVD MENU” (*Meniu DVD*).

Pentru a selecta directorul cu ajutorul telecomenzii

În timpul redării sau al pauzei, puteți selecta rapid directorul dorit, apăsând **□ +/-**.

Alte operațiuni

Consultați „Alte operațiuni” (pagina 28).

Notă

- Pentru detalii privind fișierele video, consultați „Redarea fișierelor video” (pagina 41).

Selectarea priorității de redare a tipului de fișier

Puteți selecta prioritatea de redare atunci când pe disc se află mai multe tipuri de fișiere (fișiere MP3, imagini JPEG sau fișiere video).

1 Apăsați în mod repetat „FUNCTION +/-” (*Funcție +/-*) până ce pe ecranul panoului frontal apare „DVD”.

2 Conectați un dispozitiv USB la portul **↔** (USB).

După citirea tuturor datelor de pe dispozitivul USB, pe ecranul televizorului apare lista directoarelor.

3 Apăsați **ⓘ** „DISPLAY” (*Afișare*).

Pe ecranul televizorului apare afișajul meniului de control.

4 Apăsați pentru a selecta

„[MEDIA]”, apoi apăsați .

Apar opțiunile pentru [MEDIA].

5 Apăsați pentru a selecta o configurare.

- „[MUSIC]” (*Muzică*): Are prioritate redarea fișierelor audio.
- „[VIDEO]”: Are prioritate redarea fișierelor video.
- „[PHOTO]” (*Fotografii*): Are prioritate redarea fișierelor de imagine JPEG. Le puteți reda sub forma unei prezentări de diapozitive.

6 Apăsați .

Pentru detalii privind prioritatea de redare a tipurilor de fișiere din setarea [MEDIA], consultați „Prioritatea de redare a tipurilor de fișiere” (pagina 93).

Afișarea listei de fișiere MP3/fișiere imagine JPEG

1 Apăsați „DISPLAY” (*Afișare*) în timpul redării.

Pe ecran va apărea meniul de comandă.

2 Apăsați pentru a selecta „[BROWSING]” (*Navigare*) și apoi apăsați .

Vor apărea opțiunile pentru „[BROWSING]” (*Navigare*).

3 Apăsați pentru a selecta lista dorită, apoi apăsați .

- „[FOLDER LIST]” (*Lista cu directoare*): Va apărea lista cu directoare. Urmați Pasul 6 de la „Selectarea unui fișier sau director audio” (pagina 59), „Selectarea unui fișier sau director de imagine JPEG” (pagina 60) sau „Selectarea unui fișier sau director video” (pagina 61).

„[PICTURE LIST]” (*Lista de imagini*): În cele 16 sub-ecrane vor apărea imaginile fișierelor imagine JPEG din director. Urmați Pasul 2 din „Selectarea unui fișier sau director de imagini JPEG” (pagina 60).

Redarea repetată

(funcția „Repeat Play”)

Puteți reda în mod repetat fișierele audio/fișierele imagine JPEG/fișierele video de pe dispozitivul USB.

1 Apăsați „DISPLAY” (*Afișare*) în timpul redării.

Pe ecran va apărea meniul de comandă.

2 Apăsați pentru a selecta

„[REPEAT]” (*repetare*), apoi apăsați .

Vor apărea opțiunile pentru „[REPEAT]” (*Repetare*).

3 Apăsați pentru a selecta elementul ce trebuie repetat.

- „[OFF]” (*Inactiv*) Inactiv.
- „[MEMORY]” (*Memorie*): Puteți repeta toate directoarele de pe un dispozitiv USB.
- „[FOLDER]” (*Director*): Puteți repeta directorul curent.
- „[TRACK]” (*Piesă*) (doar pentru fișiere audio): Puteți repeta fișierul curent.
- „[FILE]” (*Fișier*) (doar pentru fișierele video): Puteți repeta fișierul curent.

4 Apăsați .

Se selectează elementul.

Pentru a reveni la redarea normală

Apăsați „CLEAR” (*Ștergere*) sau selectați „[OFF]” (*Dezactivat*) la Pasul 3.

Pentru a opri afișajul Meniului de comandă

Apăsați în mod repetat  „DISPLAY” (*Afișare*) până ce se oprește afișajul Meniului de comandă.

Căutarea unui fișier sau a unui director

Puteți căuta într-un dispozitiv USB un anumit fișier audio, fișier imagine JPEG, fișier video sau director. Deoarece titlurilor și pieselor le sunt atribuite numere unice pe dispozitivul USB, puteți selecta fișierul audio, imaginea JPEG dorită, sau fișierul video, introducându-i numărul.

1 Apăsați „DISPLAY” (*Afișare*).

Pe ecran va apărea meniul de comandă.

2 Apăsați \uparrow/\downarrow pentru a selecta metoda de căutare.

- „[TRACK]” (Piesă): fișiere audio.
- „[FILE]” (Fișier): fișiere imagine JPEG.
- „[FOLDER]” (Director): directoare.

Se va selecta [** (**)] (** se referă la un număr). Numărul din paranteze indică numărul total de fișiere audio, imagini JPEG sau directoare.

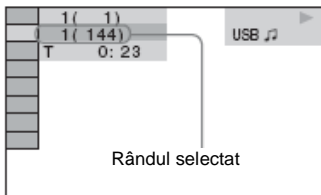

3 Apăsați \oplus .

[** (**)] se schimbă în [- (**)].

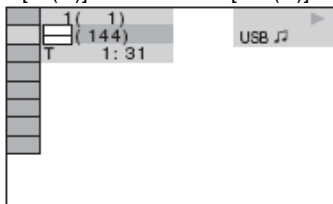

4 Apăsați \uparrow/\downarrow sau butoanele numerice pentru a selecta numărul dorit.

Dacă faceți o greșeală, apăsați „CLEAR” (Ștergere) pentru a anula numărul.

5 Apăsați \oplus .

Aparatul începe redarea de la numărul selectat.

Vizualizarea informațiilor referitoare la un fișier audio pe ecranul panoului frontal

Apăsați în mod repetat „DISPLAY”.

De fiecare dată când apăsați „DISPLAY” (Afișare), în timpul redării discului, se modifică afișajul:

① ↔ ②

- (1) Durata de redare și numărul piesei curente
- (2) Numele piesei (fișierului)*

* Dacă fișierul MP3 are o etichetă ID3, sistemul va afișa numele directorului/numele piesei (fișierului) din informațiile etichetei ID3.

Sistemul este compatibil cu ID3 ver.

1.0/1.1/2.2/2.3. Informațiile din eticheta ID3 ver. 2.2/2.3. au prioritate atunci când pentru același fișier MP3 se folosesc și etichete ID3 ver. 1.0/1.1, și etichete ver. 2.2/2.3.

Note

- Dacă nu se poate afișa numele fișierului audio, pe ecranul panoului frontal va apărea „**”.
- Este posibil ca numele fișierului să nu fie afișat, în funcție de text.
- Este posibil ca durata de redare a fișierelor MP3 să nu fie afișată corect.

Vizualizarea informațiilor referitoare la un fișier audio pe ecranul televizorului

Puteți afișa pe ecranul televizorului informații referitoare la un fișier audio precum informațiile referitoare la durată, numele directorului/fișierului audio și rata de biți audio (volumul de date din fișierul audio respectiv, pe secundă).

Apăsați „DISPLAY” (Afișare) în timpul redării.

Pe ecran vor apărea informațiile referitoare la fișierul audio.

Exemplu pentru redarea unui fișier audio

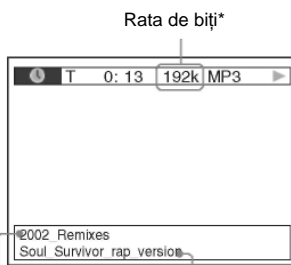

Numele directorului** Numele fișierului**

* Apare la redarea unui fișier audio.

** Dacă fișierul MP3 are o etichetă ID3, sistemul va afișa numele directorului/numele piesei (fișierului) din informațiile etichetei ID3. Sistemul este compatibil cu ID3 ver. 1.0/1.1/2.2/2.3. Informațiile din eticheta ID3 ver. 2.2/2.3. au prioritate atunci când pentru același fișier MP3 se folosesc și etichete ID3 ver. 1.0/1.1, și etichete ver. 2.2/2.3.

Note

- Este posibil ca semnele/caracterele să nu fie afișate în unele limbi.
- În funcție de tipul de fișier redat, sistemul poate afișa doar un număr limitat de caractere. De asemenea, în funcție de fișier, nu vor fi afișate toate caracterele de text.

Verificarea informațiilor referitoare la data unui fișier imagine JPEG

Puteți verifica informațiile referitoare la dată în timpul redării, atunci când în fișierul imagine JPEG este înregistrată eticheta Exif*.

Apăsați „DISPLAY” (Afișare) în timpul redării.

Pe ecran va apărea meniul de comandă.

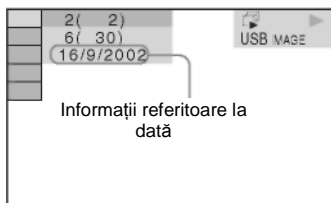

* Formatul EXIF (*Fișier format imagine interschimbabil*) este un format pentru imaginile camerelor digitale, definit de JEITA (Asociația Producătorilor din Industria Electronică și Tehnologiei Informației din Japonia).

Transferul de melodii pe un dispozitiv USB

Puteți transfera melodii pe un CD audio într-un dispozitiv USB, realizând codificare în format MP3. De asemenea, puteți copia fișierele MP3 de pe un CD DE DATE / DVD DE DATE pe dispozitivul USB.







Pentru conectarea dispozitivului USB, consultați secțiunea „Conectarea dispozitivului USB” (Pagina 58).

Muzica transferată se va utiliza doar în scopuri personale. Pentru utilizarea muzicii în alte scopuri se necesită permisiunea deținătorilor drepturilor de autor.

Note referitoare la transferul USB

- Nu conectați aparatul și dispozitivul USB cu ajutorul unui hub USB.
- Asigurați-vă că dispozitivul USB are suficient spațiu pentru transfer.
- Nu extrageți dispozitivul USB în timpul transferului.
- Atunci când transferați piese de pe un CD, piesele sunt înregistrate ca fișiere MP3 128 kbps.
- Atunci când transferați fișiere MP3 de pe un CD DE DATE / DVD DE DATE, fișierele MP3 sunt transferate la aceeași rată de biți ca și fișierele MP3 originale.
- Informațiile de text referitoare la CD nu sunt transferate în fișierele MP3 create.
- Dacă opriți un transfer în curs de realizare, fișierul MP3 al cărui transfer a fost oprit la jumătate va fi șters.
- Transferul se oprește automat dacă:
 - Dispozitivul USB se umple în timpul transferului.
 - Numărul de fișiere MP3 de pe dispozitivul USB atinge limita numărului de fișiere pe care îl poate recunoaște aparatul.
- Într-un director puteți stoca maxim 150 de fișiere.
- Pe un singur dispozitiv USB puteți stoca maxim 199 de directoare.
- Dacă un director sau un fișier pe care doriți să îl înregistrați există deja pe dispozitivul USB, cu același nume, după nume i se va adăuga un număr secvențial, fără a se scrie peste directorul sau fișierul original.

Transferul de melodii de pe un CD audio pe un dispozitiv USB

- 1 Introduceți un CD audio.
- 2 Apăsați  „DISPLAY” (Afișare) când sistemul se află în modul stop.
Pe ecran va apărea meniul de comandă.
- 3 Apăsați  pentru a selecta  „[USB TRANSFER]” (Transfer USB), apoi apăsați .
- 4 Apăsați  pentru a selecta „[TRACK]” (Piesă) și apoi apăsați .
Pe ecranul panoului frontal va apărea indicația „READING” (Citire), până ce pe ecranul televizorului apar piesele înregistrate pe CD-ul audio.







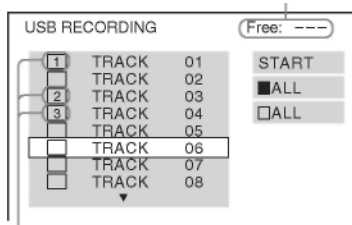



Notă

- În funcție de numărul de piese, afișarea pieselor durează câteva minute.

Spațiul rămas al dispozitivului USB



Piese ce trebuie transferate.

- **Pentru a selecta piesa dorită**
Apăsați  pentru a selecta piesa, apoi apăsați . Piese sunt marcate în ordinea în care le selectați.
- **Pentru a selecta toate piesele de pe CD-ul audio**
Apăsați  pentru a selecta „[ ALL]” (Toate), apoi apăsați .
- **Pentru a anula piesa**
Apăsați  pentru a selecta piesa și apoi apăsați . Se va șterge marcajul piesei.
- **Pentru a anula toate piesele**
Apăsați  pentru a selecta „[ ALL], ” (Toate), apoi apăsați .







- 6 Apăsați  pentru a selecta

„[START]” (Pornire), apoi apăsați .

Aparatul începe transferul și apare semnul de transferul.



Pentru a anula transferul, apăsați .

Transferul fișierelor MP3 MP3 de pe un CD DE DATE / DVD DE DATE pe dispozitivul USB

- 1 Introduceți un CD DE DATE sau DVD DE DATE.
- 2 Apăsați  „DISPLAY” (Afișare) când sistemul se află în modul stop.
Pe ecran va apărea meniul de comandă.
- 3 Apăsați  pentru a selecta  „[USB TRANSFER]” (Transfer USB) și apoi apăsați .
- 4 Apăsați  pentru a selecta „[TRACK]” (Piesă) sau „[FOLDER]” (Director), și apoi apăsați .
 - „[TRACK]” (Piesă): Vor apărea directoarele înregistrate pe CD-UL DE DATE sau pe DVD-UL DE DATE. Puteți copia fișierul MP3 dorit.
 - „[FOLDER]” (Director): Vor apărea directoarele înregistrate pe CD-UL DE DATE sau pe DVD-UL DE DATE. Puteți copia toate fișierele MP3 din director. Mergeți la Pasul 6.Pe ecranul panoului frontal va apărea indicația „READING” (Citire), până ce pe ecranul televizorului apar piesele/directoarele.

Notă

- În funcție de numărul de piese/directoare, afișarea pieselor/directoarelor durează câteva minute.

- 5 Apăsați  pentru a selecta directorul dorit, apoi apăsați .
Vor apărea fișierele MP3 din directorul selectat.
- 6 Selectați un fișier/director MP3 pe care doriți să îl transferați.

Spațiu rămas pe dispozitivul USB



Fișierele/directoarele MP3 ce trebuie copiate.

■ Pentru a selecta fișierul/directorul MP3 dorit

Apăsați \uparrow/\downarrow pentru a selecta fișierul/directorul MP3 și apoi apăsați \oplus . Sunt marcate fișierele/directoarele MP3.

■ Pentru a selecta toate fișierele/directoarele MP3

Apăsați $\leftarrow/\rightarrow/\uparrow/\downarrow$ pentru a selecta „[X] ALL” (Toate), apoi apăsați \oplus .

■ Pentru a anula fișierul/directorul MP3

Apăsați \uparrow/\downarrow pentru a selecta fișierul/directorul MP3 și apoi apăsați \oplus . Se va șterge marcajul fișierului/directorului MP3.

■ Pentru a anula toate fișierele/directoarele MP3

Apăsați $\leftarrow/\rightarrow/\uparrow/\downarrow$ pentru a selecta „[] ALL.” (Toate), apoi apăsați \oplus .

7 Apăsați $\leftarrow/\rightarrow/\uparrow/\downarrow$ pentru a selecta „[START]” (Pornire), apoi apăsați \oplus .

Aparatul începe transferul și apare semnul de transferul.

Pentru a anula transferul, apăsați ■.

Transferul cu o singură apăsare de buton

Puteți transfera piese/fișiere MP3 pe un dispozitiv USB folosind funcția „REC TO USB” (Înregistrare pe USB).

Pentru a transfera toate piesele pe un CD audio sau toate fișierele MP3 pe un dispozitiv USB

Piese de pe un CD audio sunt transferate pe un dispozitiv USB prin codificare în format MP3.

1 Introduceți un CD audio / CD DE DATE / DVD DE DATE.

2 Apăsați ■.

3 Apăsați butonul „REC TO USB” (Înregistrare pe USB) de pe aparat.

Se aprinde „REC TO USB” (Înregistrare pe USB), iar pe afișajul panoului frontal apare „READING” (Citire). Apoi, pe afișajul panoului frontal apar alternativ „PUSH PLAY” (Apăsați Play) și spațiul rămas pe dispozitivul USB.

4 Apăsați \blacktriangleright de pe aparat.

Începe transferul.

Când se încheie transferul, pe afișajul panoului frontal apare „COMPLETE” (Încheiat), iar discul și dispozitivul USB se opresc automat.

Pentru a anula transferul, apăsați ■.

Pentru a transfera o singură piesă pe un CD audio sau un singur fișier MP3 pe un dispozitiv USB

Puteți transfera piesa/fișierul MP3 curent. Piese de pe un CD audio sunt transferate pe un dispozitiv USB prin codificare în format MP3.

1 Introduceți un CD audio / CD DE DATE / DVD DE DATE.

2 Selectați piesa/fișierul MP3 dorit, apoi apăsați \blacktriangleright .

Începe redarea piesei/fișierului MP3 selectat.

3 Apăsați butonul „REC TO USB” (Înregistrare pe USB) de pe aparat.

Se aprinde „REC TO USB” (Înregistrare pe USB), iar pe afișajul panoului frontal apare „READING” (Citire). Apoi, pe afișajul panoului frontal apar alternativ „PUSH PLAY” (Apăsați Play) și spațiul rămas pe dispozitivul USB.

4 Apăsați butonul \blacktriangleright de pe aparat .

Începe transferul piesei/fișierului MP3 selectat(e).

Când se încheie transferul, pe afișajul panoului frontal apare „COMPLETE” (Încheiat), iar discul și dispozitivul USB se opresc automat.

Pentru a anula transferul, apăsați ■.

Reguli de generare a directoarelor și fișierelor

La realizarea transferului pe un dispozitiv USB, se creează un director „MUSIC” (*Muzică*), direct sub „ROOT” (*Rădăcină*). Directoarele și fișierele sunt generate în acest director „MUSIC” (*Muzică*) după cum urmează, în funcție de metoda de transfer și de sursă.

- La transferul tuturor pieselor de pe un CD audio sau al tuturor fișierelor MP3 de pe un CD DE DATE / DVD DE DATE

Sursă	Nume director	Nume fișier
MP3	La fel ca la sursa de transfer ¹⁾	
CD audio	„FLDR001” ²⁾	„TRACK001” ³⁾

- La transferarea unei singure piese pe un CD audio sau a unui singur fișier MP3 pe un CD DE DATE / DVD DE DATE

Sursă	Nume director	Nume fișier
MP3	„REC1-MP3” ⁴⁾	La fel ca la sursa de transfer ¹⁾
CD audio	„REC1-CD” ⁴⁾	„TRACK001” ³⁾

¹⁾ Sunt alocate maxim 64 de caractere ale numelui (inclusiv extensia).

²⁾ Apoi, directoarele sunt alocate în ordine numerică.

³⁾ Fișierele sunt alocate apoi în ordine numerică.

⁴⁾ Se transferă un nou fișier în directorul „REC1-MP3” sau „REC1-CD” de fiecare dată când se realizează transferul REC1.

Ștergerea fișierelor audio de pe un dispozitiv USB

Puteți șterge fișierele audio („.mp3”, „.wma” sau „.m4a”) de pe un dispozitiv USB.

1 Apăsați în mod repetat „FUNCTION +/-” (*Funcție +/-*) până ce pe ecranul panoului frontal apare „USB”.

2 Apăsați \uparrow/\downarrow pentru a selecta un director.

- Pentru a șterge toate fișierele audio dintr-un director

Apăsați „CLEAR” (*Ștergere*).

- Pentru a șterge un fișier audio

Apăsați \oplus .

Va apărea lista fișierelor din director

Apăsați \uparrow/\downarrow pentru a selecta fișierul audio dorit, apoi apăsați „CLEAR” (*Ștergere*).

3 Apăsați \leftarrow/\rightarrow pentru a selecta „[YES]”

(*Da*) și apoi apăsați \oplus .

Pentru a anula, selectați „[NO]” (*Nu*), apoi apăsați \oplus .

Note

- Nu extrageți dispozitivul USB în timpul operației de ștergere.

- Dacă directorul ce urmează a fi șters conține sub-directoare sau fișiere în alt format decât cel audio, acestea se șterg de pe lista de pe ecranul televizorului, dar nu se șterg de pe dispozitivul USB.

Utilizarea unui telefon mobil Sony Ericsson

Puteți conecta un telefon mobil Sony Ericsson la aparat și puteți asculta muzică de pe el prin intermediul aparatului sau puteți transfera muzică de pe acest aparat pe telefonul mobil.

1 Conectați telefonul mobil la portul (USB).

2 Setați modul de transfer date al telefonului mobil pe „File Transfer (Mass Storage)” (*Transfer fișiere – stocare*).

Pentru detalii, consultați instrucțiunile de utilizare ale telefonului mobil.

3 Realizați redarea sau transferul prin intermediul sistemului.

- Redare: Consultați „Redarea fișierelor de pe un dispozitiv USB” (pagina 57).
- Transfer: Consultați „Transferul melodiilor pe un dispozitiv USB” (pagina 65)

Note

- Realizați conectarea la acest aparat cu telefonul mobil pornit.
- Folosiți cablul USB furnizat cu telefonul mobil atunci când realizați conectarea la aparat.
- Când telefonul mobil este conectat la acest aparat, nu introduceți sau detașați cardul de memorie.
- Este posibil ca unele fișiere compatibile cu telefonul mobil să nu fie compatibile cu aparatul.
- Când se înregistrează o melodie într-o listă de piese pe telefonul mobil și ștergeți melodia cu ajutorul acestui aparat, intrarea din lista de piese nu este modificată.

Utilizarea adaptorului DIGITAL MEDIA PORT

Adaptorul „DIGITAL MEDIA PORT” (DMPORT) (nelivrat împreună cu aparatul) se folosește pentru a asculta sunetele transmise de o sursă audio portabilă sau de un computer. Prin conectarea unui adaptor DIGITAL MEDIA PORT, puteți asculta sunetul transmis de fiecare componentă conectată la aparat. Adaptoarele DIGITAL MEDIA PORT disponibile variază de la o zonă la alta.

Pentru mai multe detalii cu privire la conectarea adaptorului DIGITAL MEDIA PORT, consultați pagina 17.

Note

- Nu conectați alt adaptor decât adaptorul DIGITAL MEDIA PORT.
- Nu conectați sau deconectați adaptorul DIGITAL MEDIA PORT la/de la aparat, în timp ce acesta este pornit.

Redarea componentei conectate la aparat

1 Apăsați în mod repetat „FUNCTION +/-” (*Funcție +/-*) până ce pe ecranul panoului frontal apare „DMPORT”.

2 Începeți redarea componentei conectate.

Sunetul sau imaginile de pe componenta conectată sunt redade pe aparat sau pe televizorul conectat.

Pentru detalii de utilizare, consultați și instrucțiunile de utilizare ale adaptorului DIGITAL MEDIA PORT.

Notă

- În funcție de tipul de adaptor DIGITAL MEDIA PORT, se emit și imagini. În acest caz sistemul emite doar semnalul „EURO AV  OUTPUT (TO TV)”, indiferent de tipul semnalului video.

Sfat util

- În funcție de tipul de adaptor DIGITAL MEDIA PORT, este posibil să puteți opera o componentă conectată folosind fie butoanele de pe telecomandă, fie cele de pe aparat. Următoarea ilustrație arată un exemplu al butoanelor ce pot fi utilizate în acest caz.

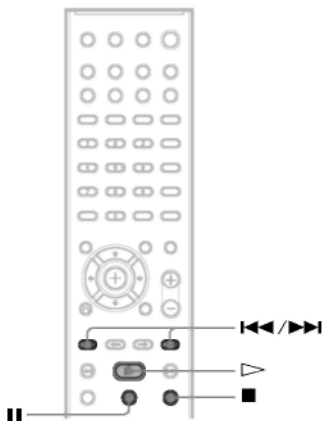

Obținerea sunetului surround optim pentru o cameră

„[SPEAKER FORMATION]” (Formațiunea de difuzoare)

În funcție de forma camerei, este posibil să nu puteți instala unele difuzoare. Pentru a obține un sunet surround optim, Sony recomandă ca mai întâi să vă hotărâți asupra poziției difuzoarelor.

- 1 Apăsați în mod repetat „FUNCTION +/-” (Funcție +/-) până ce pe ecranul panoului frontal apare „DVD”.
- 2 Apăsați  „DISPLAY” (Afișare) când sistemul se află în modul stop.
Pe ecran va apărea meniul de comandă.
- 3 Apăsați  pentru a selecta  „[SETUP]” (Configurare), apoi apăsați .
Vor apărea opțiunile pentru „[SETUP]” (Configurare).
- 4 Apăsați  pentru a selecta „[CUSTOM]” (Personalizat) și apoi apăsați .
Apare meniul de configurare.
- 5 Apăsați  pentru a selecta „[AUDIO SETUP]” (Configurare audio) și apoi apăsați .
Vor apărea opțiunile pentru „[AUDIO SETUP]” (Configurare audio).
- 6 Apăsați  pentru a selecta „[SPEAKER FORMATION]” (Formațiunea de difuzoare) și apoi apăsați .
Vor apărea opțiunile pentru „[SPEAKER FORMATION]” (Formațiunea de difuzoare).

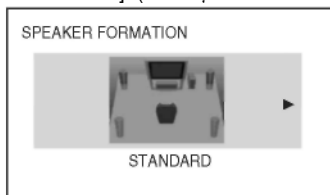

7 Apăsați pentru a selecta o configurare.

- [STANDARD]: Alegeți această opțiune atunci când instalați toate difuzoarele în mod normal.
- „[NO CENTER]” (Fără centru): Alegeți această opțiune atunci când instalați doar difuzoarele frontale și pe cele surround.
- „[NO SURROUND]” (Fără surround): Alegeți această opțiune atunci când instalați doar difuzorul central și pe cele frontale.
- „[FRONT ONLY]” (Doar față): Alegeți această opțiune atunci când instalați doar difuzoarele frontale.
- „[ALL FRONT]” (Toate în față): Alegeți această opțiune atunci când instalați toate difuzoarele în fața poziției de ascultare.
- „[ALL FRONT - NO CENTER]” (Toate în față - fără centru): Alegeți această opțiune atunci când instalați difuzoarele frontale și surround în fața poziției de ascultare.

8 Apăsați .

Operarea televizorului folosind telecomanda

Puteți opera televizorul (doar marca Sony) folosind următoarele butoane. Utilizați aceste butoane (cu excepția „TV ”, „THEATRE” - Teatru – și „TV INPUT” - Intrare TV) în timp ce apăsați butonul televizorului.

Notă

- În funcție de televizor, este posibil să nu puteți opera televizorul sau să nu puteți utiliza câteva butoane.

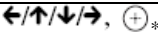
Apăsând	Puteți:
TV 	Porni/opri televizorul.
THEATRE (teatru)	Vizualizați filmele la imagine optimă.
TV INPUT (Intrare TV)	Comuta sursa de intrare a televizorului între televizor și alte surse de intrare.
VOLUME +/- (Volum)*	Regla volumul televizorului.
PROG +/-*	Selecta canalul TV.
Butoanele numerice*, -/—*, ENTER*	Selecta canalul TV.
TOOLS (Instrumente)*	Afișa meniul de utilizare pentru afișajul curent.
RETURN (Revenire)*	Reveni la canalul sau nivelul anterior din meniul televizorului.
MENU (Meniu)*	Afișa meniul televizorului.
MUTING (Reducerea volumului la zero)*	Opri temporar sunetul televizorului.
	Selecta elementul din meniu.

* Folosiți aceste butoane în timp ce apăsați butonul televizorului.

Utilizarea efectelor sonore

Accentuarea frecvențelor joase (bașii)

Puteți accentua frecvențele joase.

Apăsați „DYNAMIC BASS” (bas dinamic). Pe ecranul panoului frontal apare „D. BASS ON” (Bas dinamic activ), iar frecvențele joase sunt accentuate.

Pentru a dezactiva efectele sonore Apăsați din nou „DYNAMIC BASS” (bas dinamic).

Ascultarea sunetului la volum redus

În acest mod, puteți asculta efectele sonore sau dialogurile, ca și cum v-ați afla într-o sală de cinema, chiar dacă nivelul volumului este redus. Această funcție este utilă pentru vizionarea filmelor noaptea.

Apăsați „NIGHT” (Noapte).

Pe ecranul panoului frontal apare „NIGHT ON” (Activat mod de noapte), iar efectul sonor s-a activat.

Note

- Acest efect nu funcționează la un disc Super Audio CD. Atunci când introduceți un disc Super Audio CD în modul „NIGHT ON” (Mod de noapte activat), efectul sonor se dezactivează automat.
- Atunci când sunetul se transmite prin difuzorul central, acest efect este mai accentuat, deoarece sunt mai ușor de auzit cuvintele (dialogurile din film, etc.) Atunci când nu se emite sunet prin difuzorul central, sau dacă folosiți căști, sistemul reglează volumul în mod optim.

Pentru a dezactiva efectul sonor

Apăsați din nou „NIGHT” (Noapte).

Accentuarea sunetului comprimat

Puteți accentua sunetul comprimat, de exemplu un fișier audio MP3.

Acest efect se activează automat când se satisfac următoarele condiții:

- Funcția este setată pe „DMPORT”, „AUDIO” sau „USB”.

- „DEC. MODE” (*Mod decodare*) este setat pe „A.F.D. STD” sau „A.F.D. MULTI”.
- Căștile nu sunt conectate.

Pentru a dezactiva efectele sonore

Selecționați altă opțiune decât „A.F.D. STD” sau „A.F.D. MULTI” la „DEC. MODE” (*Mod decodare*) (pagina 24).

Selectarea efectului potrivit pentru sursă

Puteți selecta un mod de sunet potrivit pentru filme sau muzică.

Apăsați în mod repetat „SOUND MODE” (*Mod de sunet*) în timpul redării, până ce pe afișajul panoului frontal apare modul dorit.

- „**AUTO**”: Sistemul selectează automat „**MOVIE**” (*Film*) (se aprinde indicatorul „**MOVIE**” – *Film*) sau „**MUSIC**” (*Muzică*) (se aprinde indicatorul „**MUSIC**” – *Muzică*) pentru a produce efectul sonor în funcție de sursă.
- „**MOVIE**” (*Film*): Aparatul furnizează sunet pentru filme. Se aprinde indicatorul „**MOVIE**” (*Film*).
- „**MUSIC**” (*Muzică*): Aparatul furnizează sunet pentru muzică. Se aprinde indicatorul „**MUSIC**” (*Muzică*).

Notă

- La redarea unui Super Audio CD, această funcție nu este operabilă.
- Nu puteți utiliza aceste elemente de configurare când conectați căștile la aparat sau la amplificatorul surround.

Modificarea nivelului sunetului preluat de la componentele conectate

Atunci când ascultați sunetul de la o componentă conectată la mufa „EURO AV  OUTPUT (TO TV)” (Ieșire EURO AV (către televizor)) de pe peretele din spate, sau la mufa „AUDIO IN” (Intrare audio) de pe panoul frontal, se pot produce distorsiuni. Distorsiunile nu reprezintă o defecțiune și vor depinde de componenta conectată. Pentru a preveni apariția acestora, reduceți volumul aparatului.

1 Apăsați în mod repetat „FUNCTION +/-” (Funcție +/-) până ce pe ecranul panoului frontal apare „TV” sau „AUDIO”.

2 Apăsați „SYSTEM MENU” (Meniu sistem).

3 Apăsați \uparrow/\downarrow în mod repetat până ce pe ecranul panoului frontal apare „ATTENUATE” (Atenuare), apoi apăsați \oplus sau \rightarrow .

4 Apăsați \uparrow/\downarrow pentru a selecta o configurare.

- „ATT. ON” (Atenuare activată): Puteți atenua nivelul sunetului preluat. Se modifică nivelul de ieșire.
- „ATT. OFF” (Atenuare dezactivată): Nivel normal al sunetului preluat.

5 Apăsați \oplus
S-a realizat configurarea.

6 Apăsați „SYSTEM MENU” (Meniu sistem).
Se va dezactiva meniul sistemului.

Utilizarea Sleep Timer-ului

Puteți programa oprirea sistemului după o durată de timp predeterminată, astfel încât puteți adormi cu un fond muzical. Durata de timp după care are loc oprirea automată poate fi presetată în intervale a câte 1 sau 10 minute.

Apăsați „SLEEP” (Adormire).

De fiecare dată când apăsați „SLEEP” (Adormire), durata afișată în minute (durata rămasă) se schimbă cu încă 10 minute. Atunci când configurați sleep timer-ul, pe ecranul panoului frontal clipește indicația „SLEEP” (Adormire).

Pentru a verifica durata rămasă

Apăsați o singură dată tasta „SLEEP” (Adormire).

Pentru a modifica durata rămasă

Apăsați în mod repetat tasta „SLEEP” (Adormire) pentru a selecta durata dorită.

Pentru a anula funcția Sleep timer

Apăsați în mod repetat „SLEEP” (Adormire) până ce pe ecranul panoului frontal apare „SLEEP OFF” (Adormire dezactivată).

Pentru configurarea Sleep timer-ului folosind meniul sistemului

1 Apăsați „SYSTEM MENU” (Meniu sistem).

2 Apăsați în mod repetat \uparrow/\downarrow până ce pe ecranul panoului frontal apare „SLEEP” (Adormire), apoi apăsați \oplus sau \rightarrow .

3 Apăsați \uparrow/\downarrow pentru a selecta o configurare.
Durata afișată în minute (durata rămasă) se schimbă cu încă 10 minute.

Sfat util!

• Puteți selecta durata rămasă, cu ajutorul butoanelor numerice. În acest caz, puteți configura durata în trepte de câte 1 minut.

4 Apăsați \oplus .

Se realizează configurarea, iar pe ecranul panoului frontal clipește indicația „SLEEP” (Adormire).

5 Apăsați „SYSTEM MENU” (Meniu sistem).

Se va dezactiva meniul sistemului.

Modificarea strălucirii afișajului panoului frontal

Strălucirea afișajului panoului frontal poate fi reglată la oricare dintre cele 2 nivele disponibile.

- 1 Apăsați „SYSTEM MENU” (*Meniu sistem*).
- 2 Apăsați în mod repetat \uparrow/\downarrow până ce pe ecranul panoului frontal apare „DIMMER” (*Reducere strălucire*), apoi apăsați \oplus sau \rightarrow .
- 3 Apăsați \uparrow/\downarrow pentru a selecta strălucirea afișajului panoului frontal.
 - „DIMMER OFF” (*Reducere strălucire dezactivată*): Display strălucitor.
 - „DIMMER ON” (*Reducere strălucire activată*): Display întunecat.
- 4 Apăsați \oplus .
S-a realizat configurarea.
- 5 Apăsați „SYSTEM MENU” (*Meniu sistem*).
Se va dezactiva meniul sistemului.

Vizualizarea informațiilor despre disc



Vizualizarea duratei de redare și a duratei rămase pe ecranul panoului frontal

Apăsați în mod repetat „DISPLAY”. De fiecare dată când apăsați „DISPLAY” (*Afișare*), în timpul redării discului, se modifică afișajul:

① \rightarrow ② \rightarrow ... \rightarrow ① \rightarrow ...

Unele elemente afișate pot dispărea după câteva secunde.

■ DVD VIDEO/DVD-VR

- (1) Durata de redare a titlului curent
- (2) Durata rămasă a titlului curent
- (3) Durata de redare a capitolului curent
- (4) Durata rămasă a capitolului curent
- (5) Numele discului
- (6) Titlul și capitolul

■ VIDEO CD (fără funcții PBC)/Super Audio CD/CD

- (1) Durata de redare a piesei curente
- (2) Durata rămasă a piesei curente
- (3) Durata de redare a discului
- (4) Durata rămasă a discului
- (5) Numele piesei
- (6) Piesa și indicele*

* doar la discuri VIDEO CD/Super Audio CD

■ Super VCD

- (1) Durata de redare a piesei curente
- (2) Textul piesei
- (3) Numărul piesei și indicelui

■ CD DATE (fișiere MP3)/DVD DATE (fișiere MP3)

- (1) Durata de redare și numărul piesei curente
- (2) Numele piesei (fișierului)*

* Dacă fișierul MP3 are o etichetă ID3, sistemul va afișa numele directorului/numele piesei (fișierului) din informațiile etichetei ID3.

Sistemul este compatibil cu ID3 vers.

1.0/1.1/2.2/2.3. Informațiile din eticheta ID3 ver.

2.2/2.3. au prioritate atunci când pentru același fișier MP3 se folosesc și etichete ID3 ver. 1.0/1.1, și etichete ver. 2.2/2.3.

■ CD DATE (fișiere video DivX) / DVD DATE (fișiere video DivX)

- (1) Durata de redare a fișierului curent
- (2) Numele fișierului curent
- (3) Numele albumului curent și numărul fișierului

Note

- Sistemul poate afișa doar primul nivel de text de pe DVD/CD, precum numele sau titlul discului.
- Dacă nu se poate afișa numele fișierului MP3, pe ecranul panoului frontal va apărea „”.
- Este posibil ca numele discului sau al piesei să nu fie afișat, în funcție de text.
- Este posibil ca durata de redare a fișierelor MP3 și a fișierelor video să nu fie afișată corect.

Sfat util

- Atunci când sistemul redă un disc VIDEO CD cu funcții PBC, se afișează durata de redare.

Vizualizarea duratei de redare și a duratei rămase pe ecranul televizorului

1 Apăsați „DISPLAY” (Afișare) în timpul redării.

Pe ecranul televizorului va apărea următorul meniu.

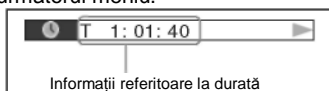

2 Apăsați în mod repetat „DISPLAY” (Afișare) pentru a schimba informațiile referitoare la durată.

Meniul și tipurile de durată pe care le puteți verifica depind de discul redat.

■ DVD VIDEO/DVD-VR

- T *.*.*.*
Durata de redare a titlului curent
- T_ *.*.*.*
Durata rămasă a titlului curent
- C *.*.*.*
Durata de redare a capitolului curent
- C_ *.*.*.*
Durata rămasă a capitolului curent

■ VIDEO CD (cu funcții PBC)

- *.*.*
Durata de redare a scenei curente

■ VIDEO CD (fără funcții PBC)/Super Audio CD/CD

- T *.*.*
Durata de redare a piesei curente
- T_ *.*.*
Durata rămasă a piesei curente
- D *.*.*
Durata de redare a discului curent
- D_ *.*.*
Durata rămasă a discului curent

■ CD DATE (fișiere MP3)/DVD DATE (fișiere MP3)

- T *.*.*
Durata de redare a piesei curente

■ CD DATE (fișiere video DivX) / DVD DATE (fișiere video DivX)

- *.*.*.*
Durata de redare a fișierului curent

Note

- Este posibil ca semnele/caracterele să nu fie afișate în unele limbi.
- În funcție de tipul de disc redat, sistemul poate afișa doar un număr limitat de caractere. De asemenea, în funcție de disc, nu vor fi afișate toate caracterele de text.

Verificarea informațiilor de redare a discului

Pentru verificarea textului de pe discurile DVD/Super Audio CD/CD

Apăsați în mod repetat „DISPLAY” (Afișare) în timpul redării pentru a afișa textul înregistrat pe discul DVD/Super Audio CD/CD.

Textul de pe discurile DVD/Super Audio CD/CD apare doar atunci când pe disc este înregistrat text. Nu puteți modifica textul. Dacă discul nu conține text, se va afișa mesajul „NO TEXT” (Nu există text).

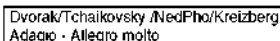

Pentru verificarea textului de pe a un CD DATE/DVD DATE (cu fișiere MP3/ fișiere video DivX³)

Apăsând „DISPLAY” (Afișare) în timpul redării fișierelor MP3 sau al fișierelor video DivX³ de pe un CD DE DATE/DVD DE DATE, puteți afișa numele directorului/fișierului MP3/fișierului video DivX³ și rata de biți audio (volumul de date din fișierul audio curent, pe secundă), pe ecranul televizorului.

Exemplu pentru redarea unui fișier audio

Rata de biți *

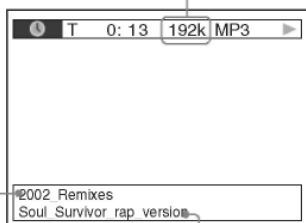

Numele directorului **

Numele fișierului MP3 **
/fișierului video DivX

* Apare la redarea unui fișier MP3 de pe un CD DE DATE/DVD DE DATE.

** Dacă fișierul MP3 are o etichetă ID3, sistemul va afișa numele directorului/numele piesei (fișierului) din informațiile etichetei ID3.

Sistemul este compatibil cu ID3 vers.

1.0/1.1/2.2/2.3. Informațiile din eticheta ID3 ver.

2.2/2.3. au prioritate atunci când pentru același fișier

MP3 se folosesc și etichete ID3 ver. 1.0/1.1, și

etichete ver. 2.2/2.3.

Verificarea informațiilor referitoare la data unui fișier imagine JPEG

Puteți verifica informațiile referitoare la dată în timpul redării, atunci când în fișierul imagine JPEG este înregistrată eticheta Exif*.

Apăsați  „DISPLAY” (Afișare) în timpul redării.

Pe ecran va apărea meniul de comandă.

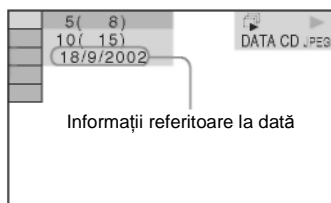

* Formatul EXIF (*Fișier format imagine interschimbabil*) este un format pentru imaginile camerelor digitale, definit de JEITA (Asociația Producătorilor din Industria Electronică și Tehnologiei Informației din Japonia.)

Revenirea la configurațiile implicite

Readucerea parametrilor aparatului (spre exemplu a stațiilor presetate) la configurațiile implicite

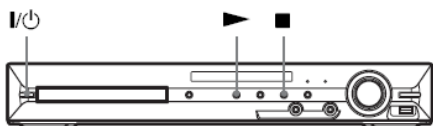

1 Apăsați **I/O** pentru a porni aparatul.

2 Apăsați simultan butoanele **■**, **▶** și **I/O** de pe aparat.

Pe ecranul panoului frontal apare „COLD RESET” (*Resetare*), iar aparatul revine la configurațiile implicite.

Readucerea setărilor „[SETUP]” (*Configurare*) la valorile implicite

Puteți readuce la valorile implicite setările „[SETUP]” (*Configurare*) (pagina 45), cu excepția celor de „[PARENTAL CONTROL]” (*Control parental*).

1 Apăsați în mod repetat „FUNCTION +/-” (*Funcție +/-*) până ce pe ecranul panoului frontal apare „DVD”.

2 Apăsați **☰** „DISPLAY” (*Afișare*) când sistemul se află în modul stop.
Pe ecran va apărea meniul de comandă.

3 Apăsați **↑/↓** pentru a selecta **☰** „[SETUP]” (*Configurare*), apoi apăsați **⊕**.
Vor apărea opțiunile pentru „[SETUP]” (*Configurare*).

4 Apăsați **↑/↓** pentru a selecta „[CUSTOM]” (*Personalizat*) și apoi apăsați **⊕**.
Apare meniul de configurare.

5 Apăsați **↑/↓** pentru a selecta „[SYSTEM SETUP]” (*Configurare sistem*) și apoi apăsați **⊕**.

Vor apărea opțiunile pentru „[SYSTEM SETUP]” (*Configurare sistem*).

6 Apăsați **↑/↓** pentru „[RESET]” (*Resetare*) și apoi apăsați **→**.

7 Apăsați **←/→** pentru a selecta „[YES]” (*Da*).

Puteți abandona procesul și reveni la afișajul Meniului de comandă selectând „[NO]” (*Nu*) la acest punct.

8 Apăsați **⊕**.

Nu apăsați **I/O** în timpul resetării sistemului, deoarece această operație durează câteva secunde.

Notă

- Și setările „[MEDIA]”, „[INTERVAL]”, „[EFFECT]” (*Efect*) și „[MULTI/2CH]” vor fi readuse la valorile implicite.

Precauții

Cu privire la sursele de alimentare

- Deconectați aparatul de la priză de perete (alimentarea la rețea) dacă nu intenționați să îl utilizați pentru mai multă vreme. Pentru scoaterea din priză, trageți întotdeauna de ștecher, nu de cordon.

Cu privire la amplasare

- Asigurați o ventilație adecvată, pentru a preveni creșterea temperaturii în interiorul aparatului.
- La funcționarea cu volum ridicat, pe perioade îndelungate, carcasa devine prea fierbinte pentru a fi atinsă. Aceastea nu reprezintă o defecțiune. Cu toate acestea, trebuie să evitați atingerea carcasei. Nu instalați aparatul într-un spațiu închis, cu ventilație redusă, deoarece se poate produce supraîncălzire.
- Nu blocați fantele de ventilație punând obiecte pe aparat. Sistemul este prevăzut cu un amplificator de înaltă putere. Dacă fantele de ventilație sunt blocate, se pot produce supraîncălzirea și defectarea aparatului.
- Nu așezați aparatul pe suprafețe (covoare, pățuri, etc.) sau lângă materiale (perdele, draperii) ce pot bloca fantele de ventilație.
- Nu instalați aparatul în apropierea unor surse de căldură, cum ar fi radiatoare, suflante de aer cald, ori în locuri expuse direct în lumina soarelui, ori cu praf excesiv, ori supuse șocurilor sau vibrațiilor mecanice
- Nu așezați aparatul în poziție înclinată. Acesta este prevăzut pentru a funcționa exclusiv în poziție orizontală.
- Nu păstrați aparatul și discurile în apropierea componentelor cu magneți puternici, precum cuptoarele cu microunde sau boxele de dimensiuni mari.
- Nu puneți obiecte grele pe aparat.

Cu privire la funcționare

- Dacă aparatul este adus direct dintr-un loc cu temperatură scăzută în altul cu temperatură ridicată, este posibil să se formeze condens pe lentilele din interiorul unității de comandă. În acest caz, sistemul nu poate funcționa corect. Scoateți discul și lăsați sistemul pornit timp de aproximativ o jumătate de oră, până ce se evaporează umezeala.
- La mutarea aparatului scoateți orice disc aflat înăuntru acestuia. Dacă nu faceți acest lucru, discul poate fi avariat.
- Dacă se întâmplă să cadă obiecte în carcasa aparatului, scoateți-l din priză și nu îl mai utilizați înainte de a fi verificat de personal calificat.

Cu privire la reglarea volumului

- Nu ridicați volumul atunci când ascultați un fragment cu date de intrare foarte slabe sau fără semnale audio. În caz contrar, difuzoarele se pot avaria la redarea bruscă a unui vârf de semnal.

Cu privire la curățare

- Curățați carcasa, panoul și butoanele cu o lavetă moale, umezită ușor cu o soluție slabă de detergent. Nu utilizați nici un fel de burete abraziv, praf de curățat, sau solvenți cum ar fi alcoolul sau neofalina.
Dacă aveți întrebări sau probleme cu privire la aparat, vă rugăm să consultați cel mai apropiat distribuitor Sony.

Cu privire la discurile de curățare, produsele de curățare pentru discuri/lentile

- **Nu folosiți discuri de curățare sau produse de curățare pentru discuri/lentile (inclusiv produse lichide sau tip spray). Acestea pot duce la deteriorarea aparatului.**

Cu privire la culorile televizorului dumneavoastră

- Dacă ecranul televizorului prezintă neuniformități de culoare datorate difuzoarelor, opriți televizorul, apoi porniți-l din nou după 15-30 de minute. Dacă neuniformitățile de culoare persistă, amplasați difuzoarele cât mai departe de televizor.

NOTĂ IMPORTANTĂ

Atenție: Acest aparat este capabil să mențină o imagine video nemișcată sau o imagine afișată pe ecran pentru un timp indefinit. Dacă păstrați o imagine video nemișcată sau o imagine simplă pe ecranul televizorului dumneavoastră pentru o perioadă îndelungată de timp, există riscul deteriorării permanente a ecranului televizorului. Proiectoarele sunt predispușe la acest comportament.

Cu privire la mutarea aparatului

Înainte de a muta aparatul asigurați-vă că nu se află niciun disc înăuntru acestuia, și scoateți cablul de alimentare de CA (de la rețea) din priză de perete.

Note referitoare la discuri

Cu privire la manipularea discurilor

- Pentru a menține curată suprafața discului, manipulați discul prinzându-l de margini. Nu atingeți suprafața discului.
- Nu lipiți hârtie sau bandă adezivă pe suprafața discului.



- Nu expuneți discul în bătaia directă a razelor de soare, sau a surselor de căldură precum suflantele de aer cald, nici în mașina parcată în bătaia soarelui, deoarece temperatura poate crește considerabil în interiorul mașinii.
- După utilizare, reintroduceți discul în carcasa lui.

Cu privire la curățare

- Înainte de redare, curățați discul cu o lavetă de curățat.
Ștergeți discul pornind dinspre centru către margine.



- Nu folosiți pentru curățare solvenți precum neofalina, diluanți, produse de curățare din comerț ori spray-uri anti-static pentru curățarea discurilor LP de vinil (pentru Pick-up).



Acest sistem poate reda doar discuri circulare standard. Utilizarea unor discuri, fie non-standard, fie de formă non-circulară (de ex. sub formă de card, inimă, stea) poate provoca defecțiuni.

Nu utilizați discuri pe care sunt atașate accesorii comerciale, cum ar fi o etichetă sau un inel.



Ghid al problemelor de funcționare



Dacă în timpul utilizării aparatului întâmpinați una dintre următoarele dificultăți, folosiți acest ghid al problemelor de funcționare pentru a încerca să remediați situația înainte de a solicita asistență pentru reparații. Dacă problema persistă, consultați cel mai apropiat distribuitor Sony. Vă rugăm să rețineți, că în cazul în care personalul de service schimbă anumite piese în cadrul reparației, acestea s-ar putea să fie reținute.

Alimentarea

Simptomul	Soluția
Alimentarea este oprită.	<ul style="list-style-type: none">• Verificați dacă este bine conectat cablul de alimentare la rețea.• Apăsăți  după ce dispare „STANDBY” de pe ecranul panoului frontal.
Pe ecranul panoului frontal apar alternativ mesajele „PROTECTOR” și „PUSH POWER” (Apăsăți butonul POWER).	<ul style="list-style-type: none">• Apăsăți  pentru a opri aparatul și verificați următoarele elemente după ce dispare indicația „STANDBY”.• Cablurile + și – ale difuzoarelor sunt scurtcircuitate?• Folosiți doar difuzoarele specificate?• Sunt cumva blocate fantele de ventilație ale aparatului?• După ce ați verificat elementele de mai sus și ați remediat eventualele probleme, porniți aparatul. Dacă nu puteți găsi cauza problemei chiar și după ce ați verificat toate elementele de mai sus, consultați cel mai apropiat distribuitor Sony.

Imaginea

Simptomul	Soluția
Nu se vede nicio imagine.	<ul style="list-style-type: none">• Nu este bine conectat cablul SCART (EURO AV).• Cablul SCART (EURO AV) este deteriorat.• Aparatul nu este conectat la mufa potrivită „EURO AV  (pagina 16).• Intrarea video a televizorului nu este configurată astfel încât să puteți vedea imaginile transmise de sistem.• Verificați metoda de ieșire a aparatului (pagina 216).• Reconectați bine cablul de legătură.• Aparatul este conectat la un dispozitiv de intrare neconform cu modul HDCP (prescurtare de la: Protecție împotriva copierii digitale în bandă largă) (nu se aprinde „HDMI” pe panoul frontal) (pagina 16).• Dacă pentru ieșirea video se folosește mufa „HDMI OUT” (<i>Ieșire HDMI</i>), încercați să schimbați tipul ieșirii semnalului video din mufa „HDMI OUT” (<i>Ieșire HDMI</i>). Aceasta poate rezolva problema (pagina 22). Conectați televizorul și aparatul folosind altă mufă video decât mufa „HDMI OUT” (<i>Ieșire HDMI</i>) și comutați intrarea televizorului pe intrarea video conectată, astfel încât să puteți vedea afișajele pe ecran. Schimbați tipul ieșirii de semnal video de la mufa „HDMI OUT” (<i>Ieșire HDMI</i>) și comutați intrarea televizorului înapoi pe HDMI. Dacă tot nu apare imaginea, repetați Pașii și încercați alte opțiuni.• Dacă folosiți funcția „DMPORT”, semnalul video se emite doar prin mufa „EURO AV  OUTPUT (TO TV)” (<i>Ieșire EURO AV către TV</i>).
Imaginea apare cu distorsiuni.	<ul style="list-style-type: none">• Discul este murdar sau deteriorat.• Dacă semnalul de la mufa „EURO AV  OUTPUT (TO TV)” (<i>Ieșire EURO AV către TV</i>) este distorsionat, schimbați tipul ieșirii de semnal video din mufa „HDMI OUT” (<i>Ieșire HDMI</i>), configurând „[HDMI RESOLUTION]” (<i>Rezoluția HDMI</i>) din „[HDMI SETUP]” (<i>Configurare HDMI</i>) pe [720 x 480p]* (pagina 22). <p>* În funcție de modelul pentru țara respectivă, poate apărea și opțiunea [720 x 480/576p].</p>

Simptomul	Soluția
Imaginea nu umple ecranul televizorului, deși la „[VIDEO SETUP]” (<i>Configurare video</i>), proporția aspectului este configurată pe „[TV TYPE]” (<i>Tip TV</i>).	<ul style="list-style-type: none"> • Proporția aspectului este fixată pe disc.
Ecranul televizorului prezintă neuniformități de culoare.	<p>Difuzoarele frontale ale aparatului sunt ecranate magnetic pentru a evita scurgerile magnetice. Este însă posibil să apară scurgeri magnetice, deoarece sunt utilizați magneți puternici. În acest caz, verificați următoarele elemente:</p> <ul style="list-style-type: none"> • În cazul utilizării difuzoarelor în apropierea unui TV cu tub cinescop sau proiector, instalați difuzoarele la cel puțin 0,3 m distanță față de TV. • Dacă neuniformitățile de culoare persistă, opriți televizorul, apoi porniți-l din nou după 15-30 de minute. • Dacă apare efect de microfonie, re poziționați difuzoarele audio la o distanță și mai mare față de TV. • Asigurați-vă de faptul că în apropierea difuzoarelor audio nu se află obiecte magnetice (lacăt magnetic pe un suport pentru TV, dispozitive medicale, jucării, etc.).
Sunetul	
Simptomul	Soluția
Nu se aude niciun sunet.	<ul style="list-style-type: none"> • Nu sunt bine conectate cablurile pentru difuzoare. • Apăsăți MUTING (<i>Reducerea volumului la zero</i>) de la telecomandă dacă pe afișajul panoului frontal al sistemului este afișat „MUTING ON” (<i>Volumul redus la zero</i>). • Aparatul se află în modul pauză sau în modul Redare cu viteză redusă. Apăsăți  pentru a reveni la modul de redare normală. • Se realizează derularea rapidă înainte sau înapoi. Apăsăți  pentru a reveni la modul de redare normală. • Verificați configurările difuzoarelor (pagina 50). • Semnalele audio pentru Super Audio CD nu se emit prin mufa „HDMI OUT” (<i>Ieșire HDM</i>). • Componenta conectată la mufa „HDMI OUT” (<i>Ieșire HDM</i>) nu este compatibilă cu formatul semnalului audio, în acest caz setați „[AUDIO (HDMI)]” din „[HDMI SETUP]” (<i>Configurare HDM</i>) în poziția „[ON]” (<i>Activat</i>) (pagina 48).
Nu se transmite sunet prin mufa „HDMI OUT” (<i>Ieșire HDM</i>).	<ul style="list-style-type: none"> • Setăți „[AUDIO (HDMI)]” din „[HDMI SETUP]” (<i>Configurare HDM</i>) în poziția „[ON]” (<i>Activat</i>) (pagina 48). • Mufa „HDMI OUT” (<i>Ieșire HDM</i>) este conectată la un dispozitiv DVI (interfață vizuală digitală), iar mufele DVI nu acceptă semnalele audio. • Mufa „HDMI OUT” (<i>Ieșire HDM</i>) nu transmite sunet în format Super Audio CD. • Încercați următoarele: (1) Opriți și reporniți sistemul. (2) Opriți și reporniți componenta conectată. (3) Deconectați și reconectați cablul HDMI.
Sunetele din stânga și din dreapta sunt neechilibrate sau inversate.	<ul style="list-style-type: none"> • Verificați conectarea corectă și fermă a boxelor și a componentelor.
Nu se aude sunetul prin subwoofer.	<ul style="list-style-type: none"> • Verificați conexiunile și configurările difuzoarelor (paginile 15, 50).
Se aude brum sau zgomot puternic.	<ul style="list-style-type: none"> • Verificați conectarea fermă a boxelor și a componentelor. • Verificați dacă cablurile de legătură sunt plasate la distanță față de un transformator ori de un motor și la cel puțin 3 metri distanță față de un televizor ori de o lampă fluorescentă. • Îndepărtați televizorul de componentele audio. • Ștecherile și mufele sunt murdare. Ștergeți-le cu o lavetă umezită ușor cu alcool. • Curățați discul.
Sunetul își pierde efectul stereo la redarea unui disc VIDEO CD, CD sau a unui fișier MP3.	<ul style="list-style-type: none"> • Setăți „[AUDIO]” în poziția „[STEREO]”, apăsând tasta AUDIO (pagina 29). • Asigurați-vă că aparatul este conectat corect.

Simpptomul	Soluția
Efectul surround este dificil de obținut atunci când piesa sonoră redată este în format Dolby Digital, DTS, sau MPEG audio.	<ul style="list-style-type: none"> • Asigurați configurarea „DEC. MODE” (<i>Mod decodare</i>) (pagina 24). • Verificați conexiunile și configurările difuzoarelor (paginile 15, 50). • În funcție de DVD, este posibil ca semnalul de ieșire să nu se realizeze pe întreg canalul 5.1. Acesta poate fi monofonic sau stereo chiar dacă piesa sonoră este înregistrată în format Dolby Digital sau MPEG audio.
Sunetul se aude doar din difuzorul central.	<ul style="list-style-type: none"> • În funcție de disc, este posibil ca sunetul să se audă doar din difuzorul central.
Nu se aude sunet din difuzorul central.	<ul style="list-style-type: none"> • Verificați conexiunile și configurările difuzoarelor (paginile 15, 50). • Asigurați configurarea „DEC. MODE” (<i>Mod decodare</i>) (pagina 24). • În funcție de sursă, este posibil ca efectul difuzorului central să fie mai puțin observabil. • Se rulează un fișier sursă cu 2 canale.
Din difuzoarele surround nu se aude sunet sau sunetul se aude foarte încet.	<ul style="list-style-type: none"> • Verificați conexiunile și configurările difuzoarelor (paginile 15, 50). • Asigurați configurarea „DEC. MODE” (<i>Mod decodare</i>) (pagina 24). • În funcție de sursă, este posibil ca efectul difuzoarelor surround să fie mai puțin observabil. • Se rulează un fișier sursă cu 2 canale.



Operarea



Simpptomul	Soluția
Nu se poate face acordul pe frecvența stațiilor radio.	<ul style="list-style-type: none"> • Verificați dacă antenele sunt conectate ferm. Reajustați poziția antenelor; dacă este cazul, conectați o antenă exterioară. • Intensitatea semnalului de la stațiile radio este prea scăzută pentru a face acordul automat. Efectuați acordul direct. • În memoria receptorului nu ați presetat stații radio, ori stațiile presetate au fost șterse din memorie (atunci când procedați la acordul pe frecvență prin căutarea stațiilor presetate). Presetați stațiile (pagina 52).
Telecomanda nu funcționează.	<ul style="list-style-type: none"> • Există obstacole între telecomandă și aparat. • Distanța dintre telecomandă și aparat este prea mare. • Telecomanda nu este îndreptată către senzorul de distanță al aparatului. • Bateriile telecomenzii sunt descărcate.
Discul nu rulează.	<ul style="list-style-type: none"> • Nu este introdus niciun disc. • Discul este introdus invers. Introduceți discul cu suprafața de citire în jos. • Discul alunecă în suport. • Sistemul nu poate reda discuri CD-ROM, etc. (pagina 6). • Codul regional al DVD-ului nu este compatibil cu aparatul. • În interiorul aparatului s-a format condens ce poate avaria lentilele. Scoateți discul și lăsați sistemul pornit aproximativ o jumătate de oră.
Nu se poate reda fișierul MP3.	<ul style="list-style-type: none"> • CD-ul DE DATE nu este înregistrat într-un format MP3 compatibil cu ISO 9660 Nivel 1/Nivel 2 sau Joliet. • DVD-ul DE DATE nu este înregistrat într-un format MP3 compatibil cu formatul UDF (Formatul universal pentru discuri). • Fișierul MP3 nu are extensia „.mp3”. • Datele nu sunt înregistrate în formatul MP3, chiar dacă au extensia „.mp3”. • Datele nu sunt date în formatul MPEG-1 Audio Layer 3. • Aparatul nu poate reda piese audio în formatul MP3PRO. • Dacă nu puteți schimba setarea [MEDIA], reîncărcați discul sau opriți aparatul, apoi porniți-l.

Simpptomul	Soluția
Nu poate fi redat fișierul imagine JPEG.	<ul style="list-style-type: none"> • CD-ul DE DATE nu este înregistrat într-un format JPEG compatibil cu ISO 9660 Nivel 1/Nivel 2 sau Joliet. • DVD-ul DE DATE nu este înregistrat într-un format JPEG compatibil cu formatul UDF (Formatul universal pentru discuri). • Fișierul are altă extensie, nu „.jpeg” sau „.jpg”. • Imaginea este mai mare de 3.072 (lățime) x 2.048 (înălțime) în mod normal, sau mai mare de 2.000.000 pixeli la fișierele JPEG progresive, utilizate în principal pe situri de internet. • Nu încape pe ecranul TV-ului (acele imagini sunt reduse). • Dacă nu puteți schimba setarea [MEDIA], reîncărcați discul sau opriți aparatul, apoi porniți-l.
Fișierul video DivX nu poate fi redat.	<ul style="list-style-type: none"> • Fișierul nu este creat în format DivX sau MP4. • Fișierul are altă extensie, nu „.avi”, „.dvx”, „.mp4” sau „.m4v”. • CD-ul DE DATE / DVD-ul DE DATE nu este înregistrat într-un format JPEG compatibil cu ISO 9660 Nivel 1/Nivel 2 sau Joliet. • DVD-ul DE DATE nu este înregistrat într-un format JPEG compatibil cu formatul UDF (Formatul universal pentru discuri). • Fișierul video este mai mare de 720 (lățime) x 576 (înălțime).
Titlurile directoarelor/pieselor/numele fișierelor nu sunt afișate corect.	<ul style="list-style-type: none"> • Aparatul poate afișa doar caractere alfanumerice. Alte caractere apar sub forma „[*]”.
Discul nu se redă de la început.	<ul style="list-style-type: none"> • S-au selectat funcțiile „Program Play” (<i>Redare program</i>), „Shuffle Play” (<i>Redare în ordine aleatorie</i>) sau „Repeat Play” (<i>Redare repetată</i>). • Apăsăți „CLEAR” (<i>Ștergere</i>) pentru a anula aceste funcții înainte de a reda un disc. • S-a selectat funcția „Resume Play” (<i>Reluare redare</i>). • În timpul opririi, apăsați butonul ■ de pe aparat sau de pe telecomandă și apoi începeți redarea (pagina 31). • Pe ecranul televizorului va apărea automat titlul, meniul DVD-ului sau meniul PBC.
Aparatul începe automat redarea discului.	<ul style="list-style-type: none"> • DVD-ul are o funcție de redare automată.
Redarea se oprește automat.	<ul style="list-style-type: none"> • Unele discuri pot conține un semnal de pauză automată. La redarea unor astfel de discuri, aparatul oprește redarea la semnalul de pauză automată.
Nu puteți realiza unele funcții precum oprirea, căutarea, Redarea cu viteză redusă sau Redarea repetată	<ul style="list-style-type: none"> • În funcție de disc, este posibil să nu puteți efectua unele dintre operațiunile descrise mai sus. Consultați instrucțiunile de operare furnizate împreună cu discul.
Mesajele nu apar pe ecranul televizorului în limba dorită.	<ul style="list-style-type: none"> • În Meniul de configurare, selectați limba dorită pentru afișarea pe ecran la [OSD] din „[LANGUAGE SETUP]” (<i>Configurare limbă</i>) (pagina 46).
Nu se poate schimba limba piesei audio.	<ul style="list-style-type: none"> • Pe DVD-ul pe care doriți să îl redați nu sunt înregistrate piese multilingve. • DVD-ul nu permite schimbarea limbii piesei audio.
Nu se poate schimba limba subtitrării.	<ul style="list-style-type: none"> • Pe DVD-ul pe care doriți să îl redați nu sunt inscripționate subtitrări multilingve. • DVD-ul nu permite schimbarea subtitrărilor.
Subtitrarea nu poate fi dezactivată.	<ul style="list-style-type: none"> • DVD-ul nu permite dezactivarea subtitrărilor.
Unghiurile nu pot fi schimbate.	<ul style="list-style-type: none"> • Pe DVD-ul pe care doriți să îl redați nu sunt inscripționate unghiuri multiple (pagina 28). • DVD-ul nu permite schimbarea unghiurilor.
Discul nu poate fi scos, iar pe ecranul panoului frontal apare mesajul „LOCKED” (<i>Blocat</i>).	<ul style="list-style-type: none"> • Contactați distribuitorul Sony sau centrul local de service autorizat Sony.

Simpptomul	Soluția
La redarea unui CD DE DATE sau DVD DE DATE apare mesajul „[Data error]” (<i>Eroare de date</i>) pe ecran.	<ul style="list-style-type: none"> • Fișierul MP3/fișierul imagine JPEG/fișierul video DivX pe care doriți să îl redați este corupt. • Datele nu sunt date în formatul MPEG-1 Audio Layer 3. • Fișierul imagine JPEG nu este compatibil cu DCF. • Fișierul imagine JPEG are extensia „.jpeg” sau „.jpg”, dar nu este creat în format JPEG. • Fișierul pe care doriți să îl redați are extensia „.avi” sau „.divx”, dar nu este creat în format DivX, sau este în format DivX, dar nu este conform profilului „DivX Certified”. • Fișierul pe care doriți să îl redați are extensia „.mp4” sau „.m4v”, dar nu este creat în format MP4, sau este în format MP4, dar nu este conform profilului „MPEG4 Simple”.
Aparatul nu funcționează normal.	<ul style="list-style-type: none"> • Scoateți cablul de alimentare de CA (de la rețea) din priză de perete, apoi reconectați după câteva minute.
Comanda pentru funcția HDMI nu este operabilă	<ul style="list-style-type: none"> • Dacă nu se aprinde „HDMI” pe ecranul panoului frontal, verificați conexiunea HDMI (pagina 16). • Setati „[CONTROL FOR HDMI]” (<i>Comanda HDMI</i>) din „[HDMI SETUP]” (<i>Configurare HDMI</i>) în poziția „[ON]” (<i>Activat</i>) (pagina 47). • Asigurați-vă că există compatibilitate între componenta conectată și funcția „[CONTROL FOR HDMI]” (<i>Comanda HDMI</i>). • Verificați dacă este bine conectat cablul de alimentare la rețea al componentei conectate. • Verificați configurarea funcției „[CONTROL FOR HDMI]” (<i>Comanda HDMI</i>) la componenta conectată. Consultați instrucțiunile de operare furnizate împreună cu componenta. • Dacă schimbați conexiunea HDMI, conectați și deconectați cablul de alimentare de CA (de la rețea) sau dacă se produce o pană de curent, configurați „[CONTROL FOR HDMI]” (<i>Comanda HDMI</i>) din „[HDMI SETUP]” (<i>Configurare HDMI</i>) în poziția „[OFF]” (<i>Dezactivat</i>), apoi configurați „[CONTROL FOR HDMI]” (<i>Comanda HDMI</i>) din „[HDMI SETUP]” (<i>Configurare HDMI</i>) în poziția „[ON]” (<i>Activat</i>) (pagina 47). • Pentru detalii consultați secțiunea „Utilizarea comenzii pentru funcția HDMI pentru sincronizarea „BRAVIA”” (pagina 55).
În timpul utilizării funcției Comanda audio a sistemului nu se aude sunet din aparat și televizor.	<ul style="list-style-type: none"> • Setati „[AUDIO (HDMI)]” din „[CUSTOM SETUP]” (<i>Configurare personalizată</i>) în poziția „[ON]” (<i>Activat</i>) (pagina 48). • Asigurați-vă că există compatibilitate între televizorul conectat și funcția de Comandă audio a sistemului. • Pentru detalii consultați secțiunea „Utilizarea comenzii pentru funcția HDMI pentru sincronizarea „BRAVIA”” (pagina 55).

Dispozitivul USB

Simpptomul	Soluția
Pe ecranul panoului frontal apar „OVERLOAD” (<i>Suprasarcină</i>), „REMOVE USB” (<i>Eliminare USB</i>), apoi „PUSH POWER” (<i>Apăsăți POWER</i>).	<ul style="list-style-type: none"> • S-a depistat o problemă la nivelul curentului electric de la portul  (USB). Oprii aparatul și extrageți dispozitivul USB din portul  (USB). Asigurați-vă că dispozitivul USB nu prezintă probleme. Dacă mesajul se afișează în continuare, contactați cel mai apropiat distribuitor Sony.
Utilizați un dispozitiv USB compatibil?	<ul style="list-style-type: none"> • În caz de conectare a unui dispozitiv USB incompatibil, pot apărea următoarele probleme. Pentru a vedea tipurile de dispozitive compatibile consultați secțiunea „Dispozitive USB care pot fi redare” (supliment). - Dispozitivul USB nu este recunoscut. - Pe aparat nu se afișează numele fișierelor sau directoarelor. - Nu se poate realiza redarea. - Sunetul se aude cu intermitențe. - Se aude zgomot. - Sunetul se aude cu distorsiuni. - Înregistrarea se oprește înainte de finalizare.

Simptomul	Soluția
Nu se aude niciun sunet.	<ul style="list-style-type: none"> • Dispozitivul USB nu este conectat corect. Opriiți aparatul, apoi reconectați dispozitivul USB.
Sunetul se aude cu distorsiuni.	<ul style="list-style-type: none"> • Rata de biți folosită la codificarea fișierelor audio a fost redusă. Transmiteți la dispozitivul USB fișiere audio codificate cu rate de biți mai mari.
Se aude zgomot sau sunetul se aude cu intermitențe.	<ul style="list-style-type: none"> • Opriiți aparatul, apoi reconectați dispozitivul USB. • Este posibil ca zgomotul să fi apărut în timpul procesului de înregistrare sau copiere. Ștergeți fișierul și încercați să îl înregistrați sau să îl copiați din nou. • Copiați fișierele în computer, formatați dispozitivul USB în sistem FAT12, FAT16 sau FAT32 și copiați din nou fișierele pe dispozitivul USB.* * Acest aparat suportă formatele FAT12, FAT16 și FAT32, dar este posibil ca unele dispozitive USB să nu le suporte pe toate. Pentru mai multe detalii, consultați instrucțiunile de utilizare ale dispozitivului USB sau contactați producătorul.
Dispozitivul USB nu poate fi conectat la portul  (USB).	<ul style="list-style-type: none"> • Dispozitivul USB este conectat invers. Conectați dispozitivul USB cu orientarea corectă.
Nu funcționează un dispozitiv USB folosit pe alt aparat.	<ul style="list-style-type: none"> • Poate fi înregistrat într-un format incompatibil. În acest caz, luați mai întâi măsuri pentru copierea de siguranță a fișierelor importante de pe dispozitivul USB, copiindu-le în computer. Apoi formatați dispozitivul USB în sistem FAT12, FAT16 sau FAT32 și transferați din nou pe dispozitivul USB fișierele copiate pentru siguranță.* * Acest aparat suportă formatele FAT12, FAT16 și FAT32, dar este posibil ca unele dispozitive USB să nu le suporte pe toate. Pentru mai multe detalii, consultați instrucțiunile de utilizare ale dispozitivului USB sau contactați producătorul.
Mesajul „READING” (<i>Citire</i>) este afișat o perioadă îndelungată.	<ul style="list-style-type: none"> • Procesul de citire poate dura mult în următoarele cazuri. <ul style="list-style-type: none"> - Există multe directoare sau fișiere pe dispozitivul USB. - Structura de fișiere este extrem de complexă. - Capacitatea de memorie este excesivă. - Memoria internă este fragmentată. • Sony recomandă următorii parametri. <ul style="list-style-type: none"> - Numărul total de directoare de pe dispozitivul USB: 200 sau mai puțin - Numărul total de fișiere într-un director: 150 sau mai puțin
Numele fișierelor nu sunt afișate corect.	<ul style="list-style-type: none"> • Transmiteți din nou datele audio către dispozitivul USB, deoarece este posibil ca datele stocate pe acesta să fie corupte. • Acest sistem poate afișa doar caractere alfanumerice. Alte caractere nu sunt afișate corect.
Pe ecranul panoului frontal apare „DATA ERROR” (<i>Eroare de date</i>) în timpul redării unui dispozitiv USB.	<ul style="list-style-type: none"> • Fișierul audio/fișierul imagine JPEG/fișierul video pe care doriți să îl redați este corupt. • Datele nu sunt date în formatul MPEG1 Audio Layer 3. • Fișierul imagine JPEG nu este compatibil cu DCF. • Fișierul imagine JPEG are extensia „.jpeg” sau „.jpg”, dar nu este creat în format JPEG. • Fișierul pe care doriți să îl redați are extensia „.avi” sau „.divx”, dar nu este creat în format DivX, sau este în format DivX, dar nu este conform profilului „DivX Certified”. • Fișierul pe care doriți să îl redați are extensia „.mp4” sau „.m4v”, dar nu este creat în format MP4, sau este în format MP4, dar nu este conform profilului „MPEG4 Simple”
Nu începe redarea.	<ul style="list-style-type: none"> • Opriiți aparatul, apoi reconectați dispozitivul USB. • Conectați un dispozitiv USB ce poate fi redat de acest aparat. Consultați secțiunea „Dispozitive USB ce pot fi redate” (supliment). • Apăsăți  pentru a începe redarea.
Redarea nu începe de la prima piesă.	<ul style="list-style-type: none"> • Anulați funcția „Repeat Play” (<i>Redare repetată</i>) (pagina 63).

Simptomul	Soluția
Durează până la începerea redării.	<ul style="list-style-type: none"> • Aparatul redă un fișier audio în format AAC.
Nu poate fi redat dispozitivul USB (fișier audio/fișier imagine JPEG/fișier video).	<ul style="list-style-type: none"> • Nu sunt compatibile dispozitivele USB cu alte sisteme de fișiere decât FAT12, FAT16 sau FAT32.* • Nu pot fi redate fișierele criptate sau parolate, etc. • Fișierul MP3 nu are extensia „.mp3”. • Fișierul WMA nu are extensia „.wma”. • Fișierul AAC nu are extensia „.m4a”. • Fișierul video Divx nu are extensia „.avi” sau „.divx”. • Fișierul video MPEG4 nu are extensia „.mp4” sau „.m4v”. • Datele nu sunt stocate în formatul dorit. • Nu pot fi redate fișierele MP3 create în alt format decât formatul MPEG 1 Audio Layer 3. • Dacă folosiți un dispozitiv USB partiționat, se pot reda doar fișierele audio de pe prima partiție. • Aparatul poate reda sub-directoarele aflate maxim la al optulea nivel. • Verificați setarea [MEDIA] (pagina 62). • Numărul de directoare a depășit 200. • Numărul de fișiere a depășit 150. • Pentru fișierele audio/fișierele imagine JPEG, directorul conține peste 150 de fișiere. • Fișierul imagine JPEG nu are extensia „.jpg” sau „.jpeg”. • Imaginea este mai mare de 3.072 (lățime) x 2.048 (înălțime) în mod normal, sau mai mare de 2.000.000 pixeli la fișierele JPEG progresive, utilizate în principal pe situri de internet. • Nu pot fi redate fișierele imagine JPEG cu un raport ridicat între lățime și lungime. • Nu pot fi redate fișierele WMA înregistrate în format WMA DRM, WMA Lossless (<i>fără pierderi</i>) sau WMA PRO. • Nu pot fi redate fișierele AAC înregistrate în format AAC DRM sau AAC Lossless (<i>fără pierderi</i>). <p>* Acest aparat suportă formatele FAT12, FAT16 și FAT32, dar este posibil ca unele dispozitive USB să nu le suporte pe toate. Pentru mai multe detalii, consultați instrucțiunile de utilizare ale dispozitivului USB sau contactați producătorul.</p>
Redarea fișierelor audio sau a fișierelor JPEG durează mai mult decât în cazul altor fișiere.	<ul style="list-style-type: none"> • După ce aparatul citește toate fișierele de pe aparatul USB, redarea poate dura mai mult decât de obicei dacă: <ul style="list-style-type: none"> - numărul de directoare sau fișiere este foarte mare. - structura de organizare a directorilor sau fișierelor este foarte complexă. - capacitatea de memorie este foarte mare. - mărimea fișierului este foarte mare. - structura fizică a memoriei este fragmentată. • Sony recomandă următorii parametri. <ul style="list-style-type: none"> - Numărul total de directoare de pe dispozitivul USB: 200 sau mai puțin - Numărul total de fișiere într-un director: 150 sau mai puțin
Nu puteți începe transferul pe un dispozitiv USB.	<ul style="list-style-type: none"> • Este posibil să se fi produs următoarele probleme. <ul style="list-style-type: none"> - Dispozitivul USB este plin. - Numărul de directoare și fișiere MP3 de pe dispozitivul USB a atins limita superioară. - Dispozitivul USB este protejat la scriere.

Simptomul	Soluția
Transferul se oprește înainte de finalizare.	<ul style="list-style-type: none"> • Viteza de comunicare a dispozitivului USB este extrem de redusă. Conectați un dispozitiv USB ce poate fi redat de acest aparat. • Dacă operațiile de înregistrare, copiere și ștergere se repetă de multe ori, structura de fișiere a dispozitivului USB devine complexă. Urmați procedura din instrucțiunile de utilizare ale dispozitivului USB, pentru a formata dispozitivul USB. Dacă problema persistă, contactați cel mai apropiat distribuitor Sony.
Înregistrarea pe un dispozitiv USB s-a realizat eronat.	<ul style="list-style-type: none"> • Utilizați un dispozitiv USB incompatibil. Consultați secțiunea „Dispozitive USB ce pot fi redate” (supliment). • Dispozitivul USB a fost deconectat sau a fost oprită alimentarea în timpul înregistrării/copierii. Ștergeți fișierul înregistrat parțial și înregistrați sau copiați din nou. Dacă nu se remediază problema, este posibil ca dispozitivul USB să fie avariata. Urmați procedura din instrucțiunile de utilizare ale dispozitivului USB, pentru a formata dispozitivul USB. Dacă problema persistă, contactați cel mai apropiat distribuitor Sony.
Nu se pot șterge directoarele și fișierele audio de pe dispozitivul USB.	<ul style="list-style-type: none"> • Verificați dacă dispozitivul USB este protejat la scriere. • Dispozitivul USB a fost deconectat sau a fost oprită alimentarea în timpul ștergerii. Ștergeți fișierul parțial șters. Dacă nu se remediază problema, este posibil ca dispozitivul USB să fie avariata. Urmați procedura din instrucțiunile de utilizare ale dispozitivului USB, pentru a formata dispozitivul USB. Dacă problema persistă, contactați cel mai apropiat distribuitor Sony.

Funcția de auto-diagnosticare

(Când pe ecran apare o combinație de litere și cifre)

Atunci când se activează funcția de auto-diagnosticare pentru a preveni funcționarea eronată a sistemului, pe ecranul televizorului sau pe afișajul panoului frontal va apărea un cod de serviciu din cinci caractere (de ex. C 13 50), format dintr-o literă și patru cifre. În acest caz, verificați următorul tabel.

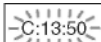

-C:13:50-

La afișarea numărului versiunii pe ecranul televizorului

La pornirea aparatului, pe ecranul televizorului poate apărea numărul versiunii [VER.X.XX] (X este un număr). Deși aceasta nu este o defecțiune și codul se va folosi doar în scopuri de service, aparatul nu va funcționa în mod normal. Opriți aparatul, apoi reporniți-l pentru ca acesta să poată funcționa.



Primele 3 caractere ale codului de serviciu	Cauza și/sau soluția
C 13	Discul este murdar. → Curățați discul cu o lavetă moale (pagina 80).
C 31	Discul nu este introdus corect. → Reporniți sistemul, apoi reintroduceți corect discul.
E XX (XX este un număr)	Pentru a preveni eventuale defecțiuni, sistemul a realizat funcția de auto-diagnosticare. → Contactați cel mai apropiat distribuitor Sony sau centrul local de service autorizat Sony și comunicați-le codul de serviciu din 5 caractere. Exemplu: E 61 10

Specificații

Secțiune amplificator

Mod stereo (nominal)	108 W + 108 W (la 3 ohmi, 1 kHz, 1% THD)
Mod surround (referință)	Putere de ieșire RMS FL/FR/C/SL/SR*: 142 W (pe canal la 3 ohmi, 1 kHz, 10% THD) Subwoofer*: 140 W (la 3 ohmi, 80 Hz, 10% THD)

* În funcție de configurările modului de decodare și de sursă, este posibil să nu se emită sunet.

Intrări (analogice)

TV (intrare audio)	Sensibilitate: 450/250 mV
Intrare audio leșiri (analogice)	Sensibilitate: 250/125 mV

Căști	Acceptă căști cu impedanță joasă și înaltă.
-------	---

Sistem Super Audio CD/DVD

Proprietăți diodă laser	Durata de emisie: continuă leșire laser: sub 44,6 μW
-------------------------	--

* Această ieșire este valoarea măsurată la o distanță de 200 mm față de suprafața lentilei obiectivului pe Blocul de colectare optică, cu o deschidere de 7 mm.

Sistemul pentru format semnal video	PAL/NTSC
--	----------

Secțiunea USB

↔ Portul USB:

Curent maxim:	500 mA
---------------	--------

Secțiunea acorilor

Sistemul	Sintetizator digital PLL, cu cuarț
----------	---------------------------------------

Secțiune acord FM
Spectrul de acordare

Modele pentru America de Nord	87,5 MHz – 108,0 MHz (faza de 100 kHz)
----------------------------------	---

Alte modele:	87,5 MHz – 108,0 MHz (faza de 50 kHz)
--------------	--

Antena	Antenă-fir pentru FM
--------	----------------------

Borne pentru antenă	75 ohmi, neechilibrate
---------------------	------------------------

Frecvența intermediară	10,7 MHz
---------------------------	----------

Secțiunea video

leșiri	VIDEO: 1 Vp-p 75 ohmi R/G/B: 0,7 Vp-p 75 ohmi IEȘIRE HDMI: Tip A (19 pini)
--------	--

Difuzoare

Frontale/Surround (SS-TS92)

Sistemul de difuzoare	Instalație completă Bass reflex
Difuzoarele utilizate	Tip con, 65 mm
Impedanța nominală	3 ohmi
Dimensiuni (aprox.)	103 mm x 164 mm x 94 mm (lățime/înălțime/grosime)
Masa (aprox.)	0,5 kg

Centru (SS-CT91)

Sistemul de difuzoare	Instalație completă Bass reflex, cu ecranare magnetică
Carcasa difuzoarelor	Tip con, 65 mm
Impedanța nominală	3 ohmi
Dimensiuni (aprox.)	265 mm x 94 mm x 77 mm (lățime/înălțime/grosime)

Subwoofer (SS-WS91)

Sistemul de difuzoare	Subwoofer Bass reflex
Carcasa difuzoarelor	Tip con, 160 mm
Viteza nominală	3 ohmi
Dimensiuni (aprox.)	168 mm x 300 mm x 325 mm (lățime/înălțime/grosime)
Masa (aprox.)	5,3 kg

Caracteristici generale

Tensiunea de alimentare	220 V - 240 V c.a., 50/60 Hz
Puterea consumată	Pornit: 150 W
Puterea consumată	Standby: 0,3 W (în modul economie de energie)

Tensiunea de ieșire (DIGITAL MEDIA PORT)	5 V c.c.
--	----------

Curentul de ieșire (DIGITAL MEDIA PORT)	700 mA
---	--------

Dimensiuni (aprox.)	430 mm x 66 mm x 385 mm (lățime/înălțime/grosime), inclusiv părțile proiectate în exterior
Masa (aprox.)	4,3 kg

Formatul de fișier suportat

MP3 (MPEG 1 Audio Layer-3)

Extensie fișier:	mp3
Rata de biți:	32 kbps – 320 kbps
Frecvențe de eșantionare:	32/44,1/48 kHz

WMA (doar pentru dispozitivul USB)

Extensie fișier:	wma
Rata de biți:	48 kbps – 192 kbps
Frecvențe de eșantionare:	44,1 kHz

AAC (doar pentru dispozitivul USB)

Extensie fișier:	m4a
Rata de biți:	48 kbps – 320 kbps
Frecvențe de eșantionare:	44,1 kHz

DivX

Extensie fișier:	avi/divx
Codec video:	DivX video
Rata de biți:	8 Mbps (MAX)
Rata de cadre:	30 cadre pe secundă
Rezoluție:	720 x 576
Codec audio:	MP3

MPEG4

Format fișier	Format fișier MP4
Extensie fișier:	mp4/m4v
Codec video:	MPEG4 Simple Profile (Nu este compatibil AVC.)

Rata de biți:	4 Mbps
Rata de cadre:	30 cadre pe secundă
Rezoluție:	720 x 576
Codec audio:	AAC-LC (Nu este compatibil HE-AAC.)
DRM:	Incompatibil

Producătorul își rezervă dreptul de a modifica designul și caracteristicile, fără notificare prealabilă.

Glosar

Dolby Digital

Acest format de sunet cinematografic este mai avansat decât „Dolby Surround Pro Logic”. În acest format, difuzoarele surround emit sunet stereo cu un spectru mărit de frecvență, furnizându-se independent un canal de subwoofer pentru bași. Formatul se mai numește și „5.1”, iar canalul subwoofer-ului este denumit canalul 0.1 (deoarece funcționează doar când este necesar efectul de accentuare a basilor). Toate cele șase canale din acest format sunt înregistrate separat pentru a se putea realiza o diferențiere superioară a canalelor. Mai mult decât atât, deoarece toate semnalele sunt procesate digital, semnalul suferă o degradare mai mică.

Dolby Pro Logic II

Dolby Pro Logic II creează 5 canale cu lărgime de bandă întreagă, dintr-o sursă audio cu 2 canale de sunet. Acest lucru este realizat cu ajutorul unui decodor performant surround matricial de mare puritate, care extrage proprietățile spațiale din înregistrarea originală, fără adăugarea unor sunete noi ori a unor coloraturi de tonalitate.

■ Modul film

Modul film se va utiliza pentru spectacolele de televiziune în format stereo și pentru toate programele codificate în sistem Dolby Surround. Rezultatul este o direcționalitate accentuată a câmpului de sunet, care se apropie de calitatea sunetului discret de pe canalul 5.1.

■ Modul muzică

Modul muzică se folosește pentru înregistrările muzicale stereo și oferă un spațiu sonor amplu și profund.

Dolby Surround Pro Logic

Ca metodă de decodare a formatului Dolby Surround, formatul Dolby Surround Pro Logic generează patru canale dintr-un sunet pe 2 canale. În comparație cu sistemul anterior Dolby Surround, Dolby Surround Pro Logic reproduce mai natural rotirea panoramică de la stânga la dreapta și localizează sunetele mai precis. Pentru a beneficia de toate avantajele formatului Dolby Surround Pro Logic trebuie să aveți o pereche de difuzoare surround și un difuzor central. Difuzoarele surround transmit sunet monofonic.

DTS

Tehnologie digitală de compresie a semnalelor audio, dezvoltată de DTS, Inc. Această tehnologie este la nivelul 5.1 channel surround. Acest format cuprinde și două canale stereo-spate și un canal discret pentru subwoofer. DTS asigură aceeași înaltă calitate a sunetului digital pe 5.1 canale discrete. Buna separație între canale este asigurată, deoarece toate canalele de date sunt înregistrate discret și procesate digital.

HDMI (Interfață multimedia de înaltă definiție)

HDMI este o interfață ce suportă atât video și audio cu o singură conexiune digitală, permițându-vă să vă bucurați de imagine și sunet digital de înaltă calitate. Specificația HDMI este compatibilă cu HDCP (Protecția împotriva copierii digitale în bandă largă), o tehnologie anti-copiere ce integrează tehnologie de codificare a semnalelor video digitale.

„Parental Control” (Control parental)

Funcție a unui DVD, prin care este limitată posibilitatea de redare a discului în funcție de vârsta utilizatorului, conform nivelului de limitare stabilit de fiecare țară. Limitările diferă de la disc la disc; atunci când această funcție este activată, redarea poate fi complet interzisă, sau anumite scene sunt complet omise ori înlocuite cu alte scene, etc.

Super Audio CD

Super Audio CD este un nou standard pentru discurile audio de calitate înaltă, în care muzica este înregistrată în formatul DSD (prescurtare de la: „Direct Stream Digital” – *sunet digital direct*) (CD-urile obișnuite sunt înregistrate în formatul PCM). Formatul DSD folosește o frecvență de eșantionare de 64 de ori mai mare decât cea a unui CD obișnuit și, datorită unei cuantizări de 1 bit, realizează atât un spectru larg de frecvență, cât și un spectru dinamic larg în spectrul de frecvență perceptibilă pentru urechea umană, muzica reprodusă fiind extrem de fidelă sunetului original.

■ Tipuri de discuri Super Audio CD

Există 2 tipuri de discuri, în funcție de combinația dintre stratul Super Audio CD și stratul CD.

- Stratul Super Audio CD: Un strat de semnale cu densitate ridicată pentru discurile Super Audio CD
- Stratul CD¹⁾: Un strat ce poate fi citit de un CD player obișnuit

Disc cu strat unic
(un disc cu strat unic Super Audio CD)

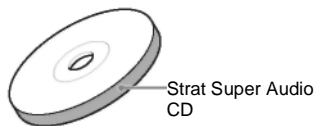

Disc hibrid²⁾
(un disc cu strat Super Audio CD și strat CD)

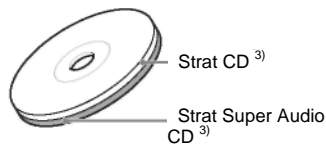

Un strat Super Audio CD este format dintr-o zonă de redare cu 2 canale și o zonă de redare cu canale multiple.

- Zona cu 2 canale: O zonă în care sunt înregistrate piese stereo pe 2 canale
- Zona cu canale multiple: O zonă în care sunt înregistrate piese pe canale multiple (până la 5.1 canale)

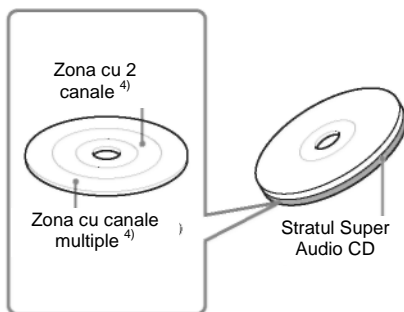

¹⁾ Stratul CD poate fi redat pe un CD player obișnuit.

²⁾ Deoarece ambele straturi se află pe aceeași parte, discul nu trebuie întors.

³⁾ Pentru a selecta un strat consultați secțiunea „Selectarea unui strat de redare la redarea unui Super Audio CD hibrid” (pagina 30).

⁴⁾ Pentru a selecta o zonă consultați secțiunea „Selectarea unei zone de redare pe un disc Super Audio CD cu 2 canale + canale multiple” (pagina 30).

Prioritatea de redare a tipurilor de fișiere

Tabelul de mai jos prezintă prioritatea de redare a tipurilor de fișiere din cadrul setării [MEDIA].

Tipul de fișier de pe un disc sau de pe un dispozitiv USB	Setarea [MEDIA]				
	[VIDEO]		[MUSIC/PHOTO] (Muzică/foto)	[PHOTO] (Foto)	[MUSIC] (Muzică)
	Disc	Dispozitiv USB	Disc	Disc/dispozitiv USB	Disc/dispozitiv USB
Doar fișiere video	Fișiere video	Fișiere video	Fișiere video	Fișiere video	Fișiere video
Doar fișiere de imagine JPEG	Fișiere de imagine JPEG	Fișiere de imagine JPEG	Fișiere de imagine JPEG	Fișiere de imagine JPEG	Fișiere de imagine JPEG
Doar fișiere audio	Fișiere audio	Fișiere audio	Fișiere audio	Fișiere audio	Fișiere audio
Fișiere video și fișiere de imagine JPEG	Fișiere video	Fișiere video	Fișiere de imagine JPEG	Fișiere de imagine JPEG	Fișiere video
Fișiere video și fișiere audio	Fișiere video	Fișiere video	Fișiere audio	Fișiere audio	Fișiere audio
Fișiere audio și fișiere de imagine JPEG	Fișiere audio și fișiere de imagine JPEG cu prezentare de diapozitive	Fișiere audio	Fișiere audio și fișiere de imagine JPEG cu prezentare de diapozitive	Fișiere de imagine JPEG	Fișiere audio
Fișiere video, fișiere audio și fișiere de imagine JPEG	Fișiere video	Fișiere video	Fișiere audio și fișiere de imagine JPEG cu prezentare de diapozitive	Fișiere de imagine JPEG	Fișiere audio

Lista codurilor de limbă

Ortografie conform standardului ISO 639: 1988 (E/F).

Cod	Limbă	Cod	Limbă	Cod	Limbă	Cod	Limbă
1027	Afar	1183	Irlandeză	1347	Maori	1507	Samoaună
1028	Abkhazian	1186	Scotiană	1349	Macedoneană	1508	Shona
1032	Afrikaans	1194	Galițiană	1350	Malayalam	1509	Somaleză
1039	Amharică	1196	Guarani	1352	Mongolă	1511	Albaneză
1044	Arabă	1203	Gujarati	1353	Moldovenească	1512	Sărbă
1045	Asameză	1209	Hausa	1356	Marathi	1513	Siswati
1051	Aymara	1217	Hindi	1357	Malay	1514	Sesotho
1052	Azerbaidjană	1226	Croată	1358	Malteză	1515	Sudaneză
1053	Bashkir	1229	Ungară	1363	Burmeză	1516	Suedeză
1057	Bielorusă	1233	Armeană	1365	Nauru	1517	Swahili
1059	Bulgară	1235	Interlingua	1369	Nepaleză	1521	Tamil
1060	Bihari	1239	Interlingue	1376	Olandeză	1525	Telugu
1061	Bislama	1245	Inupiak	1379	Norvegiană	1527	Tadjikă
1066	Bengaleză; Bangla	1248	Indoneziană	1393	Occitană	1528	Thai
1067	Tibetană	1253	Islandeză	1403	(Afan)Oromo	1529	Tigrinya
1070	Bretonă	1254	Italiană	1408	Oriya	1531	Turkmenă
1079	Catalană	1257	Ebraică	1417	Punjabi	1532	Tagalog
1093	Corsicană	1261	Japoneză	1428	Poloneză	1534	Setswana
1097	Cehă	1269	Idiș	1435	Pashto; Pushtu	1535	Tongană
1103	Galeză	1283	Javaneză	1436	Portugheză	1538	Turcă
1105	Daneză	1287	Georgiană	1463	Quechua	1539	Tsonga
1109	Germană	1297	Cazacă	1481	Retoromană	1540	Tătară
1130	Bhutani	1298	Groenlandeză	1481	Retoromană	1543	Twi
1142	Greacă	1299	Cambodgiană			1557	Ucraineană
1144	Engleză	1300	Kannada	1482	Kirundi	1564	Urdu
1145	Esperanto	1301	Coreeană	1483	Română	1572	Uzbekă
1149	Spaniolă	1305	Kashmiri	1489	Rusă	1581	Vietnameză
1150	Estoniană	1307	Kurdă	1491	Kinyarwanda	1587	Volapük
1151	Bască	1311	Kirghiză	1495	Sanscrită	1613	Wolof
1157	Persană	1313	Latină	1498	Sindhi	1632	Xhosa
1165	Finlandeză	1326	Lingala	1501	Sangho	1665	Yoruba
1166	Fiji	1327	Laoțiană	1502	Sârbo- croată	1684	Chineză
1171	Feroeză	1332	Lituaniană	1503	Singaleză	1697	Zulu
1174	Franceză	1334	Letonă;				
1181	Friziană	1345	Malgașă	1505	Slovacă		
				1506	Slovenă	1703	Nespecificată

Lista codurilor regionale pentru controlul parental

Cod	Zona	Cod	Zona	Cod	Zona	Cod	Zona
2044	Argentina	2165	Finlanda	2362	Mexic	2149	Spania
2047	Australia	2174	Franța	2376	Olanda	2499	Suedia
2046	Austria	2109	Germania	2390	Noua Zeelandă	2086	Elveția
2057	Belgia	2248	India	2379	Norvegia	2528	Thailanda
2070	Brazilia	2238	Indonezia	2427	Pakistan	2184	Regatul Unit
2079	Canada	2254	Italia	2424	Filipine		
2090	Chile	2276	Japonia	2436	Portugalia		
2092	China	2304	Coreea	2489	Rusia		
2115	Danemarca	2363	Malaiezia	2501	Singapore		

Index al pieselor și butoanelor

Pentru mai multe informații, consultați paginile indicate în paranteze.

Panoul frontal

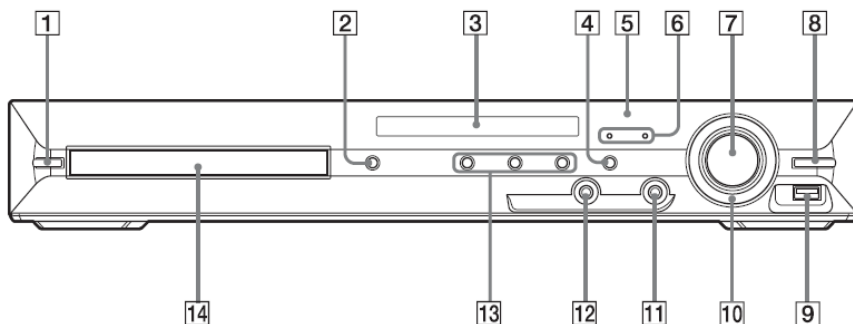

- | | | | |
|---|--|----|--|
| 1 | (pornire/standby) (21, 78) | 9 | Port USB (58) |
| 2 | (deschidere/închidere) (27) | 10 | „OPERATION DIAL” (Cadrantul de operare) (27) |
| 3 | Ecraanul panoului frontal (97) | 11 | Mufa „PHONES” (Căști) (27) |
| 4 | „FUNCTION” (Funcție) (23) | 12 | Mufa „AUDIO IN” (Intrare audio) (17) |
| 5 | (senzorul de distanță) (10) | 13 | Butoanele pentru operarea redării (27) |
| 6 | Indicatorul „MOVIE/MUSIC” (Film/muzică) (73) | 14 | Sertarul discului (27) |
| 7 | Control VOLUM (27) | | |
| 8 | „REC TO USB” (Înregistrare pe USB) (67) | | |

Panoul din spate

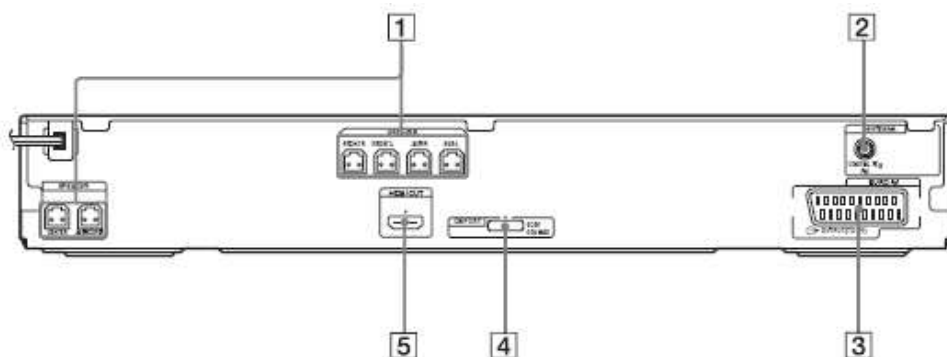

- | | |
|---|---|
| 1 Mufele „SPEAKER” (<i>Difuzoare</i>) (15) | 4 Mufă DMPORT (DIGITAL MEDIA PORT) (17, 69) |
| 2 Mufa „COAXIAL 75Ω FM” (19) | 5 Mufa „HDMI OUT” (<i>leșire HDMI</i>) (16) |
| 3 Mufa „EURO AV  OUTPUT (TO TV)” (<i>leșire EURO AV către TV</i>) (16) | |





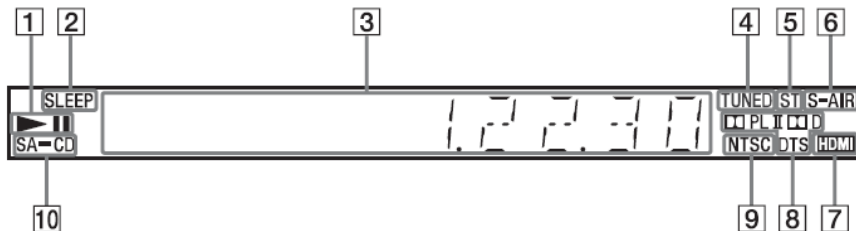

















Ecranul panoului frontal

Despre indicațiile afișate pe ecranul panoului frontal



- 1 Starea de redare
- 2 Clipește când este configurat sleep timer-ul. (74)
- 3 Afișează starea aparatului precum capitolul, titlul sau numărul piesei, informațiile referitoare la durată, frecvența radio, situația de redare, modul de decodare, etc.
- 4 Se aprinde la recepționarea unei stații. (doar pentru radio) (52)
- 5 Efect stereo/monofonic (doar pentru radio) (53)
- 6 Se aprinde când mufa „HDMI OUT” (ieșire HDMI) este conectată corect la dispozitivul compatibil HDCP (Protecție împotriva copierii digitale în bandă largă), cu intrarea HDMI sau DVI (Interfață vizuală digitală). (16)
- 7 Format surround curent (cu excepția fișierului imagine JPEG)
- 8 Se aprinde la introducerea unui disc NTSC.
- 9 Se aprinde la introducerea unui Super Audio CD/CD. (30)

Telecomanda

ORDINE ALFABETICĂ		DESCRIEREA BUTOANELOR
A – O	P – Z	
ANGLE (Unghi) 22 (28)	PICTURE NAVI (Navigare imagine) 34 (38, 60)	Butoane numerice 14 (31, 52, 72)
AUDIO 15 (29)	PRESET (Presetare) +/- 27 (53)	 (pornire/standby) 1 (20, 21, 27)
CLEAR (Ștergere) 32 (32, 53)	PROG +/- 27 (72)	TV  (pornit/standby) 19 (72)
D.TUNING (Acord direct) 16 (53)	S-AIR MODE ² (Mod S-AIR) 35	   12 (20, 21, 30, 32, 52, 71)
DIMMER (Întunecare) 33 (75)	SLEEP (Adormire) 17 (74)	 +/- 6 (37, 57)
DISPLAY (Afișare) 21 (54, 64, 75)	SOUND MODE (Mod sunet) 3 (73)	   REPLAY/ADVANCE (Reluare/avansare) 9 (27)
DVD MENU (Meniu dvd) 25 (35)	SUBTITLE (Subtitrare) 16 (28)	  27 (27)
DVD TOP MENU (Meniu superior dvd) 13 (35)	SYSTEM MENU (Meniu sistem) 5 (20, 24, 52, 74)	  10 (27)
DYNAMIC BASS (Bas dinamic) 4 (72)	THEATRE (Teatru) 18 (55)	STEP   9 (27)
ENTER 24 (72)	TOOLS (Instrumente) 26 (72)	SLOW   10 (27)
FUNCTION (Funcție) +/- 2 (23, 27)	TUNING (Acord) +/- 10 (52)	 (redare) 30 (27)
MEMORY SELECT ¹ (Selectare memorie) 22	TV 29 (72)	 (stop) 28 (27)
MENU (Meniu) 25 (72)	TV INPUT 20 (72)	 (pauză) 11 (27)
MUTING (Volum zero) 7 (27)	VOLUME (Volum) +/- 8 (27)	 DISPLAY² (Afișare) 26 *21, 30, 32, 45, 71, 99)
NIGHT (Noapte) 23 (72)		 RETURN (Revenire) 31 (31, 72)
ONE-TOUCH PLAY (Redare cu o apăsare de buton) 36 (56)		-/-- 32 (72)

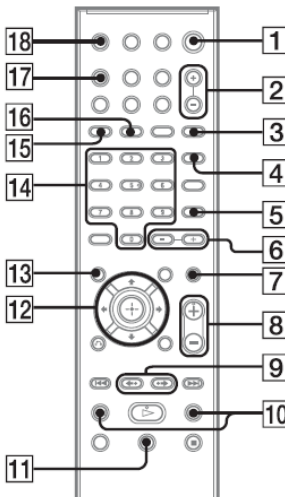
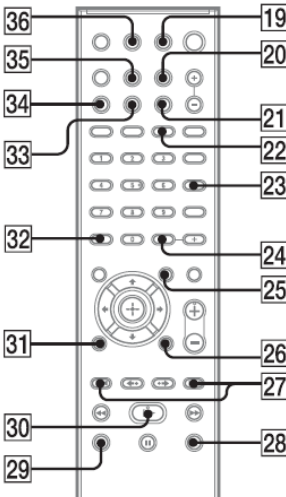

¹ Consultați suplimentul atașat.

² Acest buton nu este disponibil pentru acest model.

³ Acest buton este disponibil doar pentru funcția „DVD”, „USB” sau „DMPORT”. În funcție de adaptorul DIGITAL MEDIA PORT, este posibil ca acest buton să nu funcționeze.

Ghid pentru afișajul meniului de comandă

Puteți folosi afișajul Meniului de comandă pentru a selecta o funcție și a vedea informațiile despre aceasta.

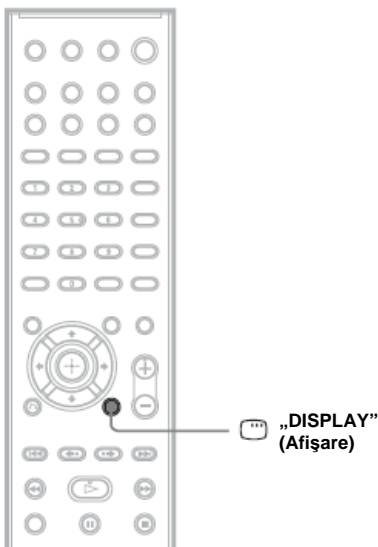

Apăsați în mod repetat „ DISPLAY” (Afișare) .

De fiecare dată când apăsați „ DISPLAY” (Afișare), se modifică afișajul:

① → ② → ... → ① → ...

(1) Afișaj Meniu de comandă 1

(2) Afișaj Meniu de comandă 2 (apare doar la anumite discuri)

(3) Afișaj Meniu de comandă dezactivat

Notă

• Afișajul Meniului de comandă apare în timpul funcției „DVD” sau „USB”.

Afișajul Meniului de comandă

Afișajele 1 și 2 ale Meniului de comandă vor arăta diferite elemente în funcție de tipul de disc. Pentru mai multe informații, consultați paginile indicate în paranteze.

Exemplu: Afișajul Meniului de Comandă 1 la redarea unui DVD VIDEO.

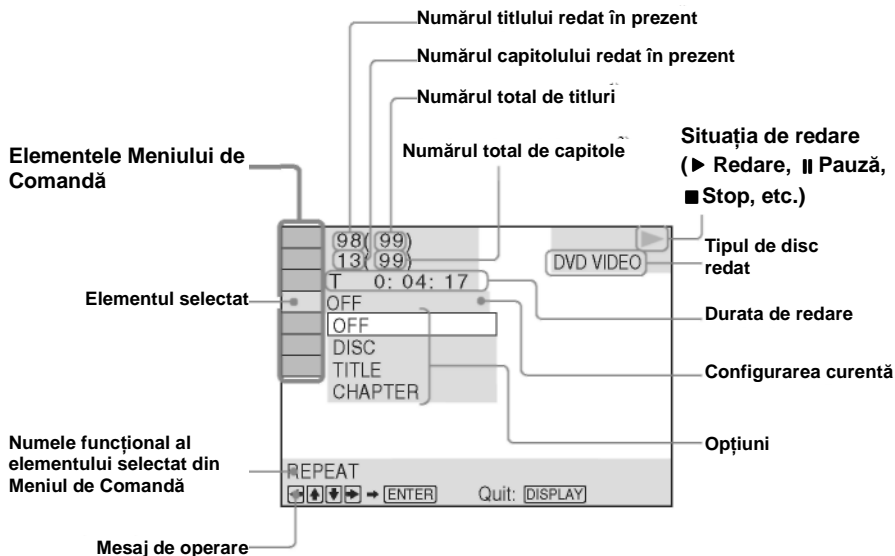













Pentru a opri afișajul

Apăsați „DISPLAY” (Afișare).





Lista elementelor din Meniul de comandă









Elementul	Numele elementului, funcția, tipul de disc
	[TITLE] (<i>titlu</i>) (pagina 35)/[SCENE] (<i>scenă</i>) (pagina 35)/[TRACK] (<i>piesă</i>) (pagina 35) Puteți selecta titlul, scena sau piesa care să fie redată.
	[CHAPTER] (<i>capitol</i>) (pagina 35)/[INDEX] (<i>indice</i>) (pagina 35) Puteți selecta capitolul sau indicele care să fie redat.
	[INDEX] (<i>indice</i>) (pagina 35) Puteți afișa indicele și selecta indicele care să fie redat.
	[TRACK] (<i>piesă</i>) (pagina 35) Puteți selecta piesa care să fie redată.
	[ORIGINAL/PLAY LIST] (<i>Original/Listă de piese</i>) (pagina 35) Puteți selecta tipul de titluri care să fie redat (DVD-RW/DVD-R), titlul [ORIGINAL] sau o listă de piese ([PLAY LIST]) editată.
	[TIME] (<i>durata</i>) (pagina 36) Puteți verifica durata scursă și durata de redare rămasă. Puteți reda de la un punct dorit introducând codul de timp (doar pentru DVD VIDEO/DVD-VR).
	[MULTI/2CH] (<i>Canale multiple/2 canale</i>) (pagina 30) Puteți selecta zona de redare de pe un disc Super Audio CD, atunci când este disponibilă această opțiune.
	[SUPER AUDIO CD/CD LAYER] (<i>Strat SUPER AUDIO CD/CD</i>) (pagina 30) Puteți selecta stratul de redare de pe un disc Super Audio CD, atunci când este disponibilă această opțiune.
	[PROGRAM] (<i>Program</i>) (pagina 32) Puteți selecta piesele pentru a le asculta în ordinea dorită.

	[SHUFFLE] (Redare în ordine aleatorie) (pagina 33) Puteți reda piesele/fișierele în ordine aleatorie.	VIDEO CD C D DATA-CD DATA DVD Super Audio CD
	[REPEAT] (Repetare) (pagina 34) Puteți reda repetat întregul disc (toate titlurile/toate piesele/toate directoarele/toate fișierele), sau un singur titlu/capitol/piesă/director/fișier.	DVD-V DVD-VR VIDEO CD C D DATA-CD DATA DVD Super Audio CD
	[AV SYNC] (Sincronizare A/V) (pagina 43) Puteți regla decalajul dintre imagine și sunet.	DVD-V DVD-VR VIDEO CD DATA-CD DATA DVD ¹⁾
	[DISC MENU] (Meniu disc) (pagina 35) Puteți afișa meniul DVD-ului.	DVD-V
	[BROWSING] (Navigare) (pagina 40) Puteți afișa lista de directoare/fișiere de imagine JPEG.	DATA-CD DATA DVD
	[SETUP] (Configurare) (pagina 45) [QUICK] (rapidă) (pagina 21) Puteți realiza reglaje de bază. Folosiți Configurarea rapidă pentru a selecta limba dorită pentru afișajul de pe ecran, proporția de aspect a televizorului („aspect ratio”) și selectați da (yes) sau nu (no) pentru a începe Calibrarea automată. [CUSTOM] (Personalizare) Pe lângă reglarea Configurării automate, puteți regla și diferite alte setări.	DVD-V DVD-VR VIDEO CD C D DATA-CD DATA DVD Super Audio CD
	[FOLDER] (director) (pagina 35) Puteți selecta directorul care să fie redat.	DATA-CD DATA DVD
	[FILE] (fișier) (pagina 35) Puteți selecta fișierul imagine JPEG sau fișierul video care să fie redat.	DATA-CD DATA DVD
 *	[DATE] (Dată) (pagina 77) Puteți afișa data la care s-a făcut fotografia cu camera digitală.	DATA-CD DATA DVD
 *	[INTERVAL] (pagina 39) Puteți selecta durata în care se vor afișa diaporizivele pe ecranul televizorului.	DATA-CD DATA DVD
 *	[EFFECT] (Efect) (pagina 40) Puteți selecta efectele ce se vor folosi la schimbarea diaporizivelor în timpul unei prezentări de diaporizive.	DATA-CD DATA DVD
	[MEDIA] (pagina 40) Puteți selecta tipul de date (fișierul MP3, fișierul de imagine JPEG, fișierul video sau și fișierul MP3 și fișierul de imagine JPEG), care vor fi redat de pe un CD DE DATE / DVD DE DATE.	DATA-CD DATA DVD



* Aceste elemente nu sunt afișate la redarea unui CD DE DATE / DVD DE DATE ce conține fișiere video.

Lista elementelor din Meniul de comandă pentru dispozitivul USB

Elementul	Numele elementului, funcția, tipul de disc
	[REPEAT] (Repetare) (pagina 63) Puteți reda repetat întregul dispozitiv USB (toate directoarele/toate fișierele), sau un director/fișier.
	[BROWSING] (Navigare) (pagina 63) Puteți afișa lista de directoare/fișiere imagine JPEG.
	[DATE] (Dată) (pagina 65) Puteți afișa data la care s-a făcut fotografia cu camera digitală.
	[INTERVAL] (pagina 61) Puteți selecta durata pentru care se vor afișa diaporizivele pe ecranul televizorului.

	[EFFECT] (Efect) (pagina 61) Puteți selecta efectele ce se vor folosi la schimbarea diapozitivelor în timpul unei prezentări de diapozitive.
	[MEDIA] (pagina 62) Puteți selecta tipul de date (fișier MP3/AAC/WMA, fișier de imagine JPEG sau fișier video) de pe un dispozitiv USB.
	[USB TRANSFER] (Transfer USB) (pagina 65) Puteți înregistra piesele de pe un CD audio sau puteți copia fișierele MP3 de pe un CD DE DATE/DVD DE DATE pe un dispozitiv USB.
	[SHUFFLE] (Redare în ordine aleatorie) Puteți reda fișierele în ordine aleatorie.
	[TRACK] (piesă) Puteți selecta piesa care să fie redată.
	[FOLDER] (director) Puteți selecta directorul care să fie redat.
	[FILE] (fișier) Puteți selecta fișierul de imagine JPEG care să fie redat.
	[TIME] (durata) Puteți verifica durata scursă și durata de redare rămasă.
	[A/V SYNC] (Sincronizare A/V) Puteți regla decalajul dintre imagine și sunet.

Sfat util

- Indicatorul pictogramei Meniu de comandă se aprinde în culoarea galben  →  când selectați orice element cu excepția opțiunii [OFF] (*Dezactivat*) (doar în modurile [PROGRAM], [SHUFFLE] (*redare în ordine aleatorie*), [REPEAT] (*redare repetată*), și [A/V SYNC] (*sincronizare A/V*)). Indicatorul [ORIGINAL/PLAY LIST] (*Original/Listă de piese*) se aprinde în culoarea galben când selectați opțiunea [PLAY LIST] (*Lista de piese*) (configurare implicită). Indicatorul [MULTI/2CH] se aprinde în galben când selectați zona de redare pe canale multiple de pe un Super Audio CD.

Index

A

„A/V SYNC” (Sincronizare A/V) 43
Afișajul Meniului de comandă 99
„ANGLE” (Unghi) 28
„ATTENUATE” (Atenuare) 74
AUDIO 46
AUDIO (HDMI) 48
AUDIO DRC 49
„AUDIO SETUP” (Configurare audio) 49
Avansare instantanee 28

B

„BACKGROUND” (Fundal) 49

C

Canal surround 5.1 29
CD de date 41
CD Multi Sesiune 7
Cod regional 8
„COLD RESET” (Resetare) 78
Configurare rapidă 21
„CONTROL FOR HDMI” (Comandă HDMI) 47
Comandă HDMI 55
„CUSTOM” (Personalizat) 45, 78

D

DVD DE DATE 41
DEMO 20
Denumirea stațiilor presetate 653
DIGITAL MEDIA PORT 69
„DIMMER” (Reducere strălucire) 75
Discuri ce pot fi redate 6
„DISPLAY” (Afișare) 54
Dispozitiv USB 57
DivX 57
DivX@ 41, 50
Dolby Digital 29, 91
Dolby Pro Logic II 91
Dolby Surround Pro Logic 91
DTS 29, 91
DYNAMIC BASS (Bas dinamic) 72

E

Ecranul panoului frontal 75, 97
EFFECT” (Efect) 40, 61

F

Fișier AAC 57
Fișier audio 57
Fișier imagine JPEG 37, 57
Fișier MP3 37, 57
Fișier WMA 57
„FM MODE” (Mod FM) 53

H

HDMI
YCBCR/RGB (HDMI) 48
HDMI (Interfață multimedia de înaltă definiție) 92
„HDMI RESOLUTION” (Rezoluție HDMI) 47
„HDMI SETUP” (Configurare HDMI) 47

I

INTERVAL 39, 61

J

„JPEG RESOLUTION” (Rezoluție JPEG) 48

L

„LANGUAGE SETUP” (Configurare limbă) 46
„LINE” (Linie) 47
Lista codurilor de limbă 94

M

MEDIA 37, 38, 39, 40, 41, 59, 60, 62, 63
„MENU” (Meniu) 46
Meniu DVD-uri 35
MPEG4 49, 57
„MULTI-DISC RESUME” (Reluare discuri multiple) 50

N

„NIGHT” (Noapte) 72

O

OSD (Afișaj pe ecran) 46

P

Panoul frontal 95
„PARENTAL CONTROL” (Control parental) 43, 49, 92
„PAUSE MODE” (mod pauză) 47
Panoul din spate 96
„PICTURE NAVI” (Navigare imagine) 38, 60
Prezentare diapozitive 39

R

RDS 54
Redare în ordine aleatorie 33
Redare PBC 31
Redare program 32
Redare repetată 34
Reluare instantanee 28
„RESET” (Resetare) 50, 78
„Resume Play” (Reluarea redării) 31

S

SCREENSAVER 49
„SETUP” (Configurare) 45, 78
„SLEEP” (Adormire) 74
„SPEAKER FORMATION” (Formațiunea de difuzoare) 49, 71
„SPEAKER SETUP” (Configurare difuzoare) 50
„CONNECTION” (Conexiune) 50
„DISTANCE” (Distanță) 50
„LEVEL” (Nivel) 51
„SUBTITLE” (Subtitrare) 29, 46
Super Audio CD 30, 92
„SYSTEM MENU” (Meniu sistem) 20, 24, 53, 74, 75
„SYSTEM SETUP” (Configurare sistem) 49

T

Telecomanda 10
„TEST TONE” (Ton de test) 51
„TIME” (Durata) 36
„TRACK SELECTION” (Selectie piesă) 49
„TV TYPE” (Tip TV) 47

V

„VIDEO SETUP” (Configurare video) 46
„VOLUME LIMIT” (Limitare volum) 48



* 4 1 2 2 2 2 0 1 1 * (1)

Sony Corporation Tipărit în China.

<http://www.sony.net/>