

DVD-házimozi rendszer

Kezelési útmutató

HU



MP3

DAV-DZ20

FIGYELMEZTETÉS

A tűzveszély és az áramütés elkerülése érdekében ne tegye ki a készüléket csapadék vagy nedvesség hatásának.

Figyelem – Ha ezt a berendezést egy másik optikai készülékkel együtt használja, növekszik a szem veszélyeztetettsége.

Ne helyezze el a készüléket zárt helyen, például könyvszekrényben vagy beépített szekrényben.

A tűzveszély megelőzése érdekében ne takarja el a készülék szellőzőnyílásait újságpapírral, terítővel, függőnnyel stb. Soha ne állítson égő gyertyát a készülékre.

A tüzeset és az áramütés elkerülése érdekében soha ne tegyen folyadékkal teli edényt, például virágvázát a készülékre.

Ne tegye ki az elemeket magas hőmérséklet, például közvetlen napsugárzás, tűz vagy egyéb hatásának.



Az elemeket ne dobja ki a háztartási hulladékkal együtt, gyűjtse elkülönítve, veszélyes hulladékként.

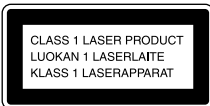

A készülék besorolása „CLASS 1 LASER” termék (1. osztályú lézerberendezés). Az ezt tanúsító jelölés a készülék hátoldalán található.



Feleslegessé vált elektromos és elektronikus készülékek hulladékként való eltávolítása (Használható az Európai Unió és egyéb európai országok szelektív hulladékgyűjtési rendszereiben)

Ez a szimbólum a készüléken vagy a csomagolásán azt jelzi, hogy a terméket ne kezelje háztartási hulladékként. Kérjük, hogy az elektromos és elektronikai hulladék gyűjtésére kijelölt gyűjtőhelyen adja le. A feleslegessé vált termékének helyes kezelésével segít megelőzni a környezet és az emberi egészség károsodását, mely bekövetkezhetne, ha nem követi a hulladékkezelés helyes módját. Az anyagok újrahasznosítása segít a természeti erőforrások megőrzésében. A termék újrahasznosítása érdekében további információért forduljon a lakhelyén az illetékesekhez, a helyi hulladékgyűjtő szolgáltatóhoz vagy ahhoz az üzlethez, ahol a terméket megvásárolta.

Óvintézkedések

Az energiaellátásról

- A hálózati csatlakozóvezeték cseréjét kizárólag szakember végezheti.
- A készülék kikapcsolt állapotban is áram alatt van. A teljes áramtalanításhoz húzza ki a hálózati csatlakozót a hálózati aljzatból.
- Úgy helyezze el a készüléket, hogy üzemmódot azonnal ki tudja húzni a hálózati vezeték a hálózati aljzatból.

Tisztelt Vásárló!

Köszönjük, hogy ezt a Sony DVD-házimozi rendszert választotta. A készülék használata előtt figyelmesen olvassa el ezt a kezelési útmutatót, és őrizze meg, mert a későbbiekben szüksége lehet még rá.

Tartalomjegyzék

Tisztelt vásárló!.....	2
Néhány szó az útmutatóról.....	5
Ezzel a készülékkel az alábbi lemezeket lehet lejátszani	6
Kezdeti lépések	
- Alapműveletek -	
1. lépés: Csatlakoztatás a tv-készülékhez	9
2. lépés: A rendszer elhelyezése	13
3. lépés: Gyorsbeállítás	13
Kezdeti lépések	
- További lehetőségek -	
A bemutató üzemmód kikapcsolása.....	16
A hangszugárzók felszerelése a falra.....	17
Alapműveletek	
Lemezek lejátszása	18
Külső műsorforrás vagy a rádió hallgatása	19
A tv-készülék hangjának lejátszása az összes hangszugárzón	20
A Movie (film) vagy Music (zenei) hangzás kiválasztása	21
Hangbeállítás	
A térhangzás bekapcsolása	22
Haladó műveletek lejátszás közben	
Keresési lehetőségek	24
(Pásztázás, lassítás, képenkénti lejátszás)	
Tétel, fejezet, műsorszám, jelenet stb. keresése.....	25
Jelenetek keresése	26
(képnavigáció)	
A lejátszás folytatása a megszakítási ponttól	26
(Folytatólagos lejátszás)	
Lejátszási program létrehozása	27
(Programozott lejátszás)	
Lejátszás véletlen sorrendben	29
(Véletlen sorrendű lejátszás)	
Ismételt lejátszás.....	30
(Ismétlés)	
A DVD-menük használata.....	31
A műsor hangjának kiválasztása.....	31
Az [ORIGINAL] vagy a [PLAY LIST] funkció kiválasztása DVD-R/DVD-RW lemezen	33
A lemez információinak ellenőrzése	34
A kameraállás megváltoztatása	36
A szinkronfeliratok megjelenítése	37
A kép és a hang közötti kérés beállítása.....	37
(A/V SYNC)	
Néhány szó az MP3 audio zeneszámokról és a JPEG képfájlokról	38
MP3 audio műsorszámokat és JPEG képeket tartalmazó DATA CD vagy DATA DVD lejátszása.....	40
Hanggal kiegészített diavetítés	42
DivX [®] videók lejátszása.....	44
(A nagy-britanniai és az észak-amerikai modellek kivételével)	
PBC funkciókkal (2.0 verzió) rendelkező VIDEO CD-lemezek lejátszása.....	46
(PBC lejátszás)	
Rádióhallgatás	
A rádióállomások tárolása	47
Rádióhallgatás	48
A rádiós adatrendszer (RDS) használata	49
További műveletek	
A tv-készülék vezérlése a mellékelt távvezérlővel	50
A THEATRE SYNC funkció használata	50
A hanghatások használata.....	51
A kikapcsolás időzítő használata	52
Az előlapi kijelző háttérfényerejének módosítása	52
A készülék gombjainak zárolása	53
(Gyermekzár)	

Különleges funkciók és beállítások





Lemezek zárolása.....	54
(CUSTOM PARENTAL CONTROL, PARENTAL CONTROL)	
A szobának megfelelő térhangzás.....	57
(SPEAKER FORMATION)	
Az alapbeállítások menü.....	59
A menük és a hang nyelvének kiválasztása.....	60
[LANGUAGE SETUP]	
A képernyő beállítása.....	61
[SCREEN SETUP]	
Egyéni beállítások.....	62
[CUSTOM SETUP]	
A hangsugárzók beállítása.....	63
[SPEAKER SETUP]	
Visszaállítás az alapbeállításokra.....	65

További információk

Óvintézkedések.....	66
Megjegyzések a lemezekről.....	67
Hibaelhárítás.....	67
Öndiagnózis funkció.....	71
(Ha a kijelzőn betűk, számok jelennek meg)	
Minőségtanúsítás.....	71
Fogalommagyarázat.....	73
Nyelvkód lista.....	76
A készülék kezelőszervei és részegységei.....	77
Útmutató a vezérlőmenühöz.....	79
DVD beállító képernyő (Setup Display) elemei.....	82
A rendszer (System) menü elemei.....	83
Tárgymutató.....	84

Néhány szó az útmutatóról

- Az útmutatóban feltüntetett kezelőszervek a távvezérlő kezelőszerveit jelentik. Az egyes funkciók a készülék azonos elnevezésű kezelőszerveivel is működtethetők.
- A vezérlőmenü elemei a vásárlás helyétől függően eltérőek lehetnek.
- A „DVD” kifejezést a DVD VIDEO, DVD+RW, DVD+R és DVD-RW, DVD-R lemezek általános gyűjtőfogalmaként is használhatjuk.
- Az észak-amerikai modelleknél a hossz méretek lábban (ft) vannak feltüntetve.
- A kezelési útmutatóban az alábbi ikonokat használjuk.

Ikon	Jelentés
	Ez a szimbólum a DVD VIDEO és DVD-R/DVD-RW lemezekre (videó módban), illetve a DVD+R/DVD+RW lemezekre vonatkozó funkciókat jelöli.
	Ez a szimbólum a DVD-R/DVD-RW lemezekre vonatkozó funkciókat jelöli, VR (videó felvételi) mód esetén.
	Ez a szimbólum a VIDEO CD-lemezekre (beleértve a Super VCD-lemezeket, vagy a VIDEO CD illetve Super VCD formátumban felvett CD-R/CD-RW lemezeket) vonatkozó funkciókat jelöli.
	Ez a szimbólum a zenei CD-lemezekre, illetve a zenei CD formátumban felvett CD-R/CD-RW lemezekre vonatkozó funkciókat jelöli.
	Ez a szimbólum a DATA (adat) CD-lemezekre (MP3 ¹⁾ audio műsorszámokat, JPEG képfájlokat és DivX ²⁾³⁾⁴⁾ videofájlokat tartalmazó CD-ROM, CD-R, CD-RW lemezek) vonatkozó funkciókat jelöli.

Ikon	Jelentés
	Ez a szimbólum az MP3 ¹⁾ zeneszámokat, JPEG képfájlokat és DivX ²⁾³⁾⁴⁾ videofájlokat tartalmazó DATA (adat) DVD-lemezekre (DVD-ROM, DVD-R, DVD-RW, DVD+R, DVD+RW) vonatkozó funkciókat jelöli.





¹⁾ Az MP3 (MPEG 1 Audio Layer 3) egy szabványos ISO/MPEG technológia a hang tömörítésére.

²⁾ A nagy-britanniai és az észak-amerikai modellek kivételével.

³⁾ A DivX[®] egy videofájl tömörítési technológia, melyet a DivX Inc. fejlesztett ki.

⁴⁾ A DivX, DivX Certified és az ehhez kapcsolódó logók a DivX Inc. védjegyei, és felhasználásuk a vállalat engedélyével történt.

Ezzel a készülékkal az alábbi lemezeket lehet lejátszani

Formátumok	Lemez jelölése
DVD VIDEO	
DVD-RW, DVD-R	
DVD+RW, DVD+R	
VIDEO CD (1.1 és 2.0 verziós lemezek)/ Audio CD	
CD-RW, CD-R (audio lemez) (MP3 fájlok) (JPEG fájlok)	

A „DVD+RW”, a „DVD-RW”, a „DVD+R”, a „DVD VIDEO” és a „CD” logo védjegy.

Megjegyzés a CD-, DVD-lemezekről

Ez a rendszer olyan CD-ROM, CD-R, CD-RW lemezeket képes lejátszani, melyek műsorát a következő formátumok valamelyikében vették fel:

- audio CD formátum,
- VIDEO CD formátum,
- MP3 audio műsorszámok, JPEG képfájlok és DivX videofájlok*, melyek megfelelnek az ISO 9660 1-es, 2-es szintnek, vagy ezek kiterjesztett formátumának (Joliet).

Ez a rendszer olyan DVD-ROM, DVD+RW, DVD-RW, DVD+R, DVD-R lemezeket képes lejátszani, melyek műsorát a következő formátumban vették fel:

- UDF (általános lemezformátum) szabványoknak megfelelő MP3 audio műsorszámok, JPEG képfájlok és DivX videofájlok*
- * A nagy-britanniai és az észak-amerikai modellek kivételével.

Példák lemezekre, melyeket a készülék nem tud lejátszani

A készülék nem tudja lejátszani az alábbi lemezeket:

- A 6. oldalon felsoroltaktól eltérő formátumú CD-ROM, CD-R, CD-RW lemezek.
- PHOTO CD formátumban felvett CD-ROM lemezek.
- CD-Extra lemezek adatsávjai.
- DVD Audio lemezek.
- Super Audio CD-lemezek.
- Olyan DATA DVD (adat) lemezek, melyek nem tartalmaznak MP3 audio műsorszámokat, JPEG képfájlokat vagy DivX videofájlokat.*
- * A nagy-britanniai és az észak-amerikai modellek kivételével.
- DVD-RAM lemezek.

A készülék szintén nem tudja lejátszani az alábbi típusú lemezeket:

- Eltérő régióköddal rendelkező DVD VIDEO lemezek (7., 74. oldal).
- Szabálytalan alakú lemezek (pl. kártya, szív).
- Olyan lemez, melyre címkét vagy matricát ragasztottak.
- Olyan lemez, melyről a celofán vagy egyéb csomagolóanyagot nem távolították el megfelelően.

Megjegyzések a CD-R, CD-RW, DVD-R, DVD-RW, DVD+R, DVD+RW lemezekhez

Lehetnek olyan CD-R, CD-RW, DVD-R, DVD-RW, DVD+R, DVD+RW lemezek, melyek – a lemez állapotától, a felvétel minőségétől, illetve a felvevő berendezés vagy a felíró szoftver sajátosságaitól függően – nem játszhatók le ezzel a rendszerrel.

Ugyanígy nem játszhatók le azok a lemezek, melyeken a lezárás nem történt meg megfelelően. További információkért olvassa el a felvevő berendezés kezelési utasítását.

Lehetnek olyan DVD+RW, DVD+R lemezek, melyeknél egyes lejátszási funkciók akkor sem működnek, ha a lemez lezárása megfelelően megtörtént. Ilyen esetben csak a normál lejátszási funkciót javasolt használni. Kérjük ne feledje, hogy egyes Packet Write formátumban megírt DATA CD-, DATA DVD-lemezeket ez a készülék nem képes olvasni.

Másolásvédelemmel ellátott zenei lemezek

Ez a készülék a Compact Disc (CD) szabvány-nak megfelelő lemezek lejátszására képes. Napjainkban egyre több lemeztársaság másolásvédelemmel ellátott zenei CD-lemezeket hoz forgalomba. Kérjük ne feledje, hogy ezek között vannak olyanok is, melyek nem felelnek meg a CD-szabványnak, ezért ezzel a készülékkel nem lehet lejátszani.

A DualDisc lemezekről

A DualDisc olyan kétoldalas lemez, melynek egyik oldalán DVD-műsor, a másikon pedig digitális audio program található.

Mivel a hanganyagot tartalmazó oldal nem felel meg a Compact Disc (CD) szabványnak, az ilyen lemezek lejátszása nem garantált.

A többmenetes CD-lemezekről

- Ezzel a készülékkel többmenetes CD-lemezt is lejátszhat, amennyiben az első menetben MP3 audio fájlok találhatóak. Ebben az esetben a későbbi menetekben felvett MP3 audio műsorszámok is lejátszhatók.
- Ezzel a készülékkel többmenetes CD-lemezt is lejátszhat, amennyiben az első menetben JPEG képfájlok találhatóak. Ebben az esetben a későbbi menetekben felvett JPEG képfájlok is lejátszhatók.
- Ha az első menetben zenei vagy VIDEO CD formátumban felvett hangfájlok és képfájlok találhatóak, csak az első menet játszható le.

Régiókód

Az Ön készülékének hátoldalán egy régiókód található, és a készülék csak olyan DVD-

lemezeket játszik le, amelyekken ezzel azonos régiókód van feltüntetve.

Az  szimbólummal ellátott DVD VIDEO lemezek szintén lejátszhatók a készülékkel. Ha nem megfelelő régiókóddal ellátott DVD VIDEO lemezt próbál meg lejátszani, a tv-képernyőn a [Playback prohibited by area limitations.] (A lemez lejátszása a területi azonosító kód eltérése miatt nem lehetséges) üzenet jelenik meg. Egyes DVD VIDEO lemezek esetében előfordulhat, hogy a régiókód nincs feltüntetve, és a készülék mégsem képes lejátszani azt a fentebb említett területi azonosító kód eltérése miatt.

Megjegyzés a DVD- és VIDEO CD-lemezek lejátszásához

Bizonyos DVD- és VIDEO CD-lemezek esetében a szoftvergyártó néhány lejátszási műveletet rögzített a lemezen. Mivel ez a készülék a DVD- és VIDEO CD-lemezeket a gyártó eredeti, lemezen elhelyezett utasításai alapján játssza le, előfordulhat, hogy egyes funkciók nem állnak rendelkezésre. Lásd a DVD- vagy VIDEO CD-lemezekhez mellékelt utasítást.

Szerzői jogok

Ez a készülék olyan másolásvédelmi technológiával van ellátva, amely az Egyesült Államok szabadalmi oltalma alatt áll, illetve egyéb szellemi tulajdont képez. Ezt a másolásvédelmi technológiát csak a Macrovision engedélyével és kizárólag otthoni vagy kisebb csoportos szórakoztatási célokra szabad felhasználni, hacsak a Macrovision másképpen nem rendelkezik. Feltörése és visszafejtése tilos!

Ez a rendszer a Dolby* Digital, a Dolby Pro Logic (II) adaptív mátrix térhangzás dekóder és a DTS** Digital Surround System technológiát alkalmazza.

* A készülék gyártása a Dolby Laboratories engedélyével történt.

A „Dolby”, „Pro Logic” és a dupla-D szimbólum a Dolby Laboratories védjegye.

** A készülék gyártása a DTS Inc. engedélyével történt.

A „DTS” és a „DTS Digital Surround” a DTS Inc. bejegyzett védjegye.

Kezdeti lépések – Alapműveletek –

A kicsomagolást lásd a Minőségtanúsítás fejezetben a 71. oldalon.

Az elemek behelyezése a távvezérlőbe

A készülék a mellékelt távvezérlővel is működtethető. Helyezzen be két AA (R6) típusú elemet a távvezérlőbe, ügyelve a helyes \oplus és \ominus polarításra. Amikor a távvezérlőt használja, fordítsa azt a rendszeren lévő távvezérlés-érzékelő  irányába.

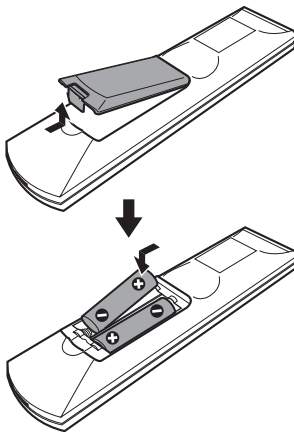

Megjegyzés

- Ne tárolja a távvezérlőt szélsőségesen meleg vagy nedves helyen.
- Ne használjon együtt régi és új elemeket.
- Különösen az elem cseréjénél ügyeljen arra, hogy semmilyen tárgy ne kerülhessen a távvezérlő belsejébe.
- Ne tegye ki a készülék távvezérlés-érzékelőjét közvetlen napfény vagy erős fényforrás hatásának, mert ez hibás működést okozhat.
- Ha hosszabb ideig nem használja a távvezérlőt, vegye ki belőle az elemeket, így elkerülheti a kifolyó elektrolit okozta meghibásodásokat.

1. lépés: Csatlakoztatás a tv-készülékhez

Az alábbiakban látható a készülék hangszugárzókhöz és tv-készülékhez csatlakoztatásának módja.

Tekintse át az alábbi csatlakoztatási ábrát, és olvassa el a következő oldalakon található ①–④ fejezeteket.

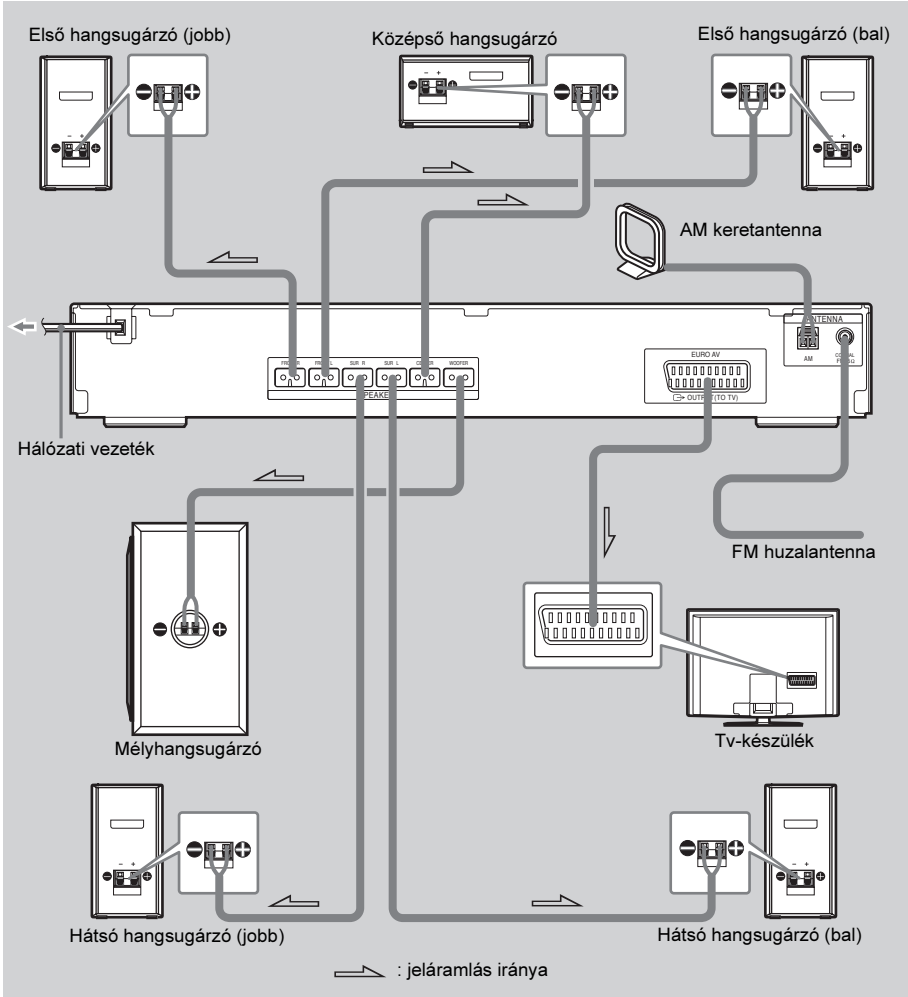

① A hangszugárzók csatlakoztatása

A szükséges vezetékek

A csatlakozódugasz és a jelölőhüvely színe megegyezik a megfelelő csatlakozóaljzatokat jelölő címke színével.

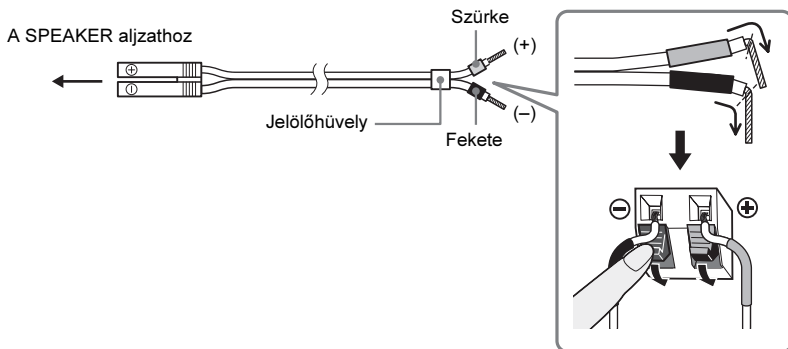

Megjegyzés

- A hangszugárzóvezeték külső szigetelőhüvelyét ne tolja be a SPEAKER aljzatba.

A hangszugárzók rövidre zárásának megakadályozása

A hangszugárzók rövidre zárása a rendszer meghibásodását okozhatja. Ennek megakadályozása érdekében tartsa be az alábbi óvintézkedéseket a hangszugárzók csatlakoztatásakor. Győződjön meg arról, hogy a vezetékek lecsupaszított vége nem ér-e hozzá egy másik hangszugárzó aljzathoz, vagy egy másik hangszugárzóvezeték lecsupaszított végéhez.

A lecsupaszított hangszugárzóvezeték hozzáér a másik hangszugárzó aljzathoz.

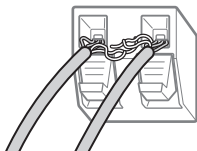

A szigetelés túlzott mértékű eltávolítása miatt a lecsupaszított vezetékek összeérnek.

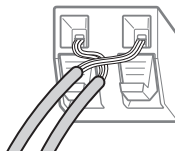

Az összes berendezés, a hangszugárzók és a hálózati vezeték csatlakoztatása után a teszthang funkcióval ellenőrizze a hangszugárzók megfelelő csatlakoztatását. A teszthang funkcióról bővebben a 64. oldalon olvashat.

Ha a teszthang funkció használata közben a hang nem hallható, vagy nem abból a hangszugárzóból szól, amelyik a kijelzőn látható, a hangszugárzón rövidzárlat léphetett fel. Ilyenkor ellenőrizze újból a hangszugárzók csatlakoztatását.

Megjegyzés

- Csatlakoztassa a vezetékeket a megfelelő aljzatokba: a ⊕ vezetéket a ⊕, a ⊖ vezetéket a ⊖ aljzathoz kell csatlakoztatni. Ha bármelyik hangszugárzónál felcseréli a polaritást, a hang torzított lehet, és a mélyhangok nem lesznek hallhatóak.

② A tv-készülék csatlakoztatása

A szükséges vezetékek

SCART (EURO AV)-vezeték (külön megvásárolható)



A SCART (EURO AV)-vezetékét a készülék EURO AV ⇨ OUTPUT (TO TV) aljzatához kell csatlakoztatni.

Ha SCART (EURO AV)-vezetékét használ a csatlakoztatáshoz, ellenőrizze, hogy a tv-készülék képes-e S-video- vagy RGB-jelek fogadására. Ha a tv-készülék S-videojelek fogadására képes, kapcsolja a tv-készülék az RGB kompatibilis bemenetre. Olvassa el a csatlakoztatni kívánt tv-készülék kezelési útmutatóját.

Hasznos tanács

- Ha a csatlakoztatott tv-készülék vagy egy kétcsatornás sztereó hangforrás hangját 6 hangsugárzón keresztül kívánja hallgatni, válassza ki a „Dolby Pro Logic”, a „Dolby Pro Logic II MOVIE” vagy a „Dolby Pro Logic II MUSIC” hangzsképet (22. oldal).

③ Az antenna csatlakoztatása

Az AM antenna csatlakoztatása

Az antenna alakját és hosszát kifejezetten AM jelek vételéhez terveztük. Ne szerelje le vagy csévélje le az antennát.

- 1 Válassza le a keretet a műanyag állványról.
- 2 Állítsa be az AM keretantennát.

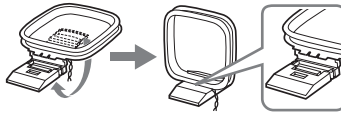

3 Csatlakoztassa az antennavezetéseket az AM aljzatokhoz.

Az (A) és a (B) vezetékét bármelyik aljzathoz csatlakoztathatja.

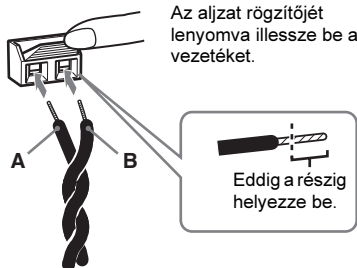

Megjegyzés

- Zaj kialakulásának elkerülése érdekében az AM keretantennát a készüléktől és egyéb külső berendezésektől távol helyezze el.

Hasznos tanács

- Forgassa az AM keretantennát, amíg a legjobb AM-vételt meg nem találja.

- 4** Enyhe meghúzással ellenőrizze, hogy az AM keretantenna megfelelően csatlakozik-e a készülékhez.

Az FM huzalantenna csatlakoztatása

Csatlakoztassa az FM huzalantennát a COAXIAL FM 75 Ω aljzathoz.

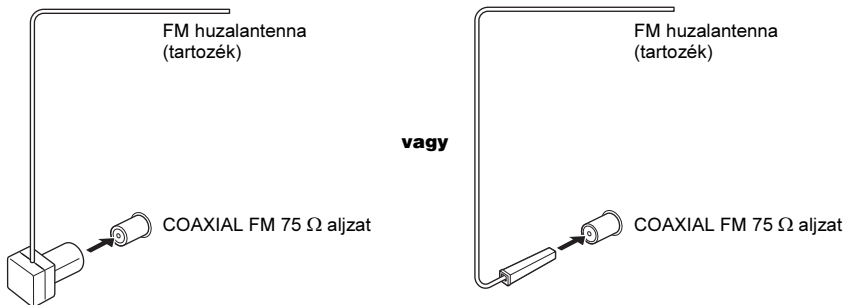

Megjegyzés

- Csatlakoztatás után feszítse ki teljes hosszában az FM huzalantennát.
- Az FM huzalantennát a csatlakoztatás után lehetőleg vízszintes helyzetben kell rögzíteni.

Hasznos tanács

- Ha az FM vétel gyenge, egy 75 Ω -os koaxiális vezetékkel (külön megvásárolható) csatlakoztasson a készülékhez egy kültéri FM antennát az ábra szerint.

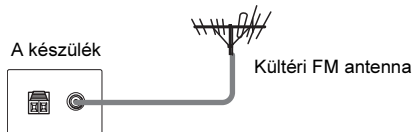

④ A hálózati vezeték csatlakoztatása

Mielőtt a készülék hálózati vezetékét a hálózati aljzathoz csatlakoztatná, csatlakoztassa a hangsugárzókat a készülékhez.

2. lépés: A rendszer elhelyezése

A hangszugárzók elhelyezése

A térhangzású hangélmény legjobb hatásának elérése érdekében a hangszugárzókat (a mélyhangszugárzó kivételével) a hallgatási helyzettől egyenlő távolságra (A) javasolt elhelyezni. Ez a rendszer azonban lehetővé teszi, hogy a középső hangszugárzót 1,6 m-rel (B), a hátsó hangszugárzókat pedig 5 m-rel (C) közelebb vihesse a hallgatási helyzethez. Az első hangszugárzókat a hallgatási helyzettől (A) számított 1–7 méteres tartományon belül helyezheti el.

A hangszugárzókat az alábbi ábra szerint helyezze el.

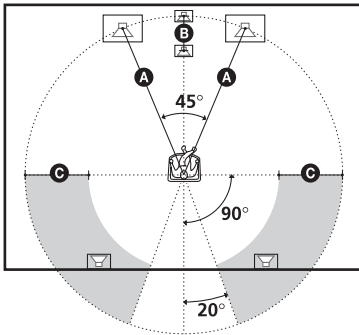

Megjegyzés

- A hangszugárzókat nem szabad lejtős felületre állítani.
- A hangszugárzókat ne helyezze olyan helyre, amely:
 - szélsőséges hidegtől és melegtől,
 - poros vagy piszkos,
 - túlzottan párás,
 - rázkódásnak van kitéve,
 - közvetlen napfénynek van kitéve.
- A hangszugárzók tisztításához használjon puha ruhát, például olyat, amelyet az ablaktisztításhoz szokott használni.
- A hangszugárzók tisztításához ne használjon súrolószivacsot, súrolószert vagy oldószert, például alkoholt vagy benzint.

Hasznos tanács

- Ha áthelyezi a hangszugárzókat ajánlatos megváltoztatni a beállításokat is. A részleteket lásd az „A szobának megfelelő térhangzás” (57. oldal) fejezetben.

3. lépés: Gyorsbeállítás

Az alábbiakban a rendszer alapbeállításához szükséges lépéseket részletezzük.

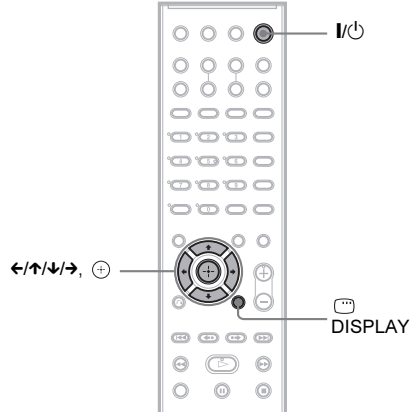

- 1 Kapcsolja be a tv-készüléket.
- 2 Nyomja meg a I/II gombot.

Megjegyzés

- Ellenőrizze, hogy a rendszert „DVD” üzemmódba kapcsolta-e (18. oldal).

- 3 Válassza ki a tv-készüléken a rendszer számára fenntartott videocsatornát.

A tv-készülék képernyőjének alján megjelenik a [Press [ENTER] to run QUICK SETUP.] (A gyorsbeállítás elindításához nyomja meg az ENTER gombot.) üzenet. Ha az üzenet nem jelenik meg lépjen vissza a gyorsbeállítás képernyőre (15. oldal) és ismételje meg az utasításokat.

4 Lemez behelyezése nélkül nyomja meg a **+** gombot.

A képernyőn megjelenik a nyelv kiválasztására szolgáló menü.

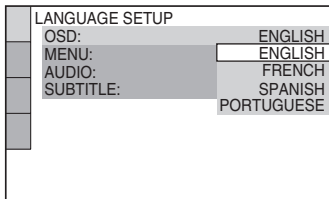

5 A **↑/↓** gombbal válasszon nyelvet.

A rendszer a kiválasztott nyelven jeleníti meg a menüt és a szinkronfeliratokat.

6 Nyomja meg a **+** gombot.

Megjelenik a csatlakoztatandó tv-készülék képarányának beállítására szolgáló menü.

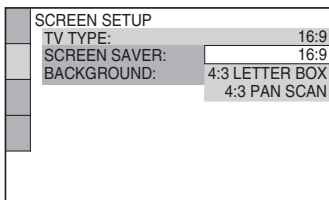

7 A **↑/↓** gombbal válassza ki a tv-készülék típusának megfelelő beállítást.

■ Ha szélesképernyős tv-készüléke vagy szélesképernyős üzemmóddal ellátott normál (4:3) képarányú készüléke van

[16:9] (61. oldal)

■ Normál (4:3) képarányú tv-készüléknél

[4:3 LETTER BOX] vagy [4:3 PAN SCAN] (61. oldal)

8 Nyomja meg a **+** gombot.

Megjelenik a hangszugárzó-elrendezés beállítására szolgáló menü.

9 A **←/→** gombokkal válassza ki a pillanatnyi elrendezésnek megfelelő formátumábrát.

A részleteket lásd „A szobának megfelelő térhangzás” című fejezetben (57. oldal).

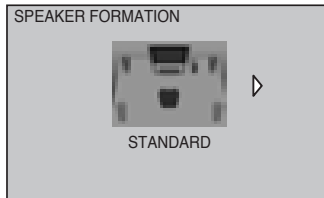

10 Nyomja meg a **+** gombot.

A hangszugárzók távolságának beállítására szolgáló menü megjelenik.

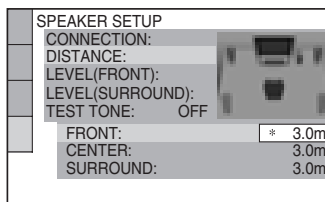

11 A **↑/↓** gombbal állítsa be az első hangszugárzóknak a műsornézési helyzettől mért távolságát, majd nyomja meg a **+** gombot.

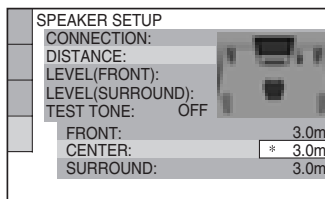

12 A **↑/↓** gombbal állítsa be a középső hangszugárzóknak a műsornézési helyzettől mért távolságát, majd nyomja meg a **+** gombot.

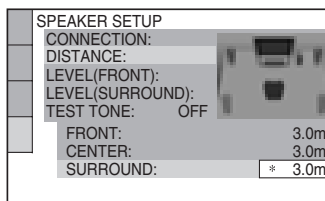

13 A \uparrow/\downarrow gombbal állítsa be a hátsó hangszugárzóknak a műsornézési helyzettől mért távolságát, majd nyomja meg a \oplus gombot.

A gyorsbeállítás befejeződött. Az összes beállítási és csatlakoztatási művelet lezajlott.

Kilépés a gyorsbeállításból

Bármelyik lépésnél nyomja meg a \square DISPLAY gombot.

Hasznos tanács

- Ha áthelyezi a hangszugárzókat ajánlatos megváltoztatni a beállításokat is. A részleteket lásd az „A szobának megfelelő térhangzás” (57. oldal) fejezetben.
- Ha módosítani szeretné valamelyik beállítást, lapozzon „Az alapbeállítások menüje” fejezethez (59. oldal).

Visszalépés a gyorsbeállítás képernyőre

1 Állj üzemmódban nyomja meg a \square DISPLAY gombot.

Megjelenik a vezérlőmenü.

2 A \uparrow/\downarrow gombokkal válassza ki a

 [SETUP] menüt, majd nyomja meg a \oplus gombot.

Megjelennek a [SETUP] menü beállításai.

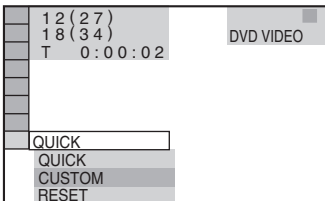

3 A \uparrow/\downarrow gombokkal válassza ki a [QUICK] menüpontot, majd nyomja meg a \oplus gombot.

Megjelenik a gyorsbeállítási képernyő.

A videó kimenőjelek típusának kiválasztása

A készülék hátoldalán lévő EURO AV \rightarrow OUTPUT (TO TV) aljzaton megjelenő kimenőjel típusának beállítására szolgál.

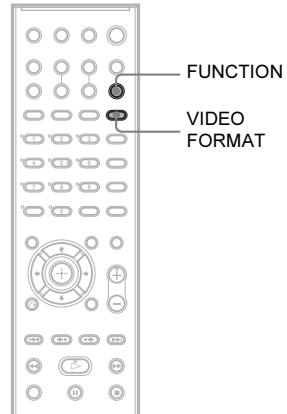

1 A FUNCTION gombbal kapcsoljon „DVD” üzemmódba.

2 Nyomja meg a VIDEO FORMAT gombot.

A VIDEO FORMAT gomb többszöri megnyomására a kijelzés az alábbiak szerint változik:

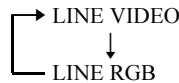

- „LINE VIDEO”: videó jelkimenet.
- „LINE RGB”: RGB-jelek továbbítása.

Megjegyzés

- Ha a tv-készülék nem tud RGB-jeleket fogadni, a képernyőn akkor sem jelenik meg a műsor, ha kiválasztja az „LINE RGB” beállítást. Olvassa el a tv-készülék kezelési útmutatóját.

Kezdeti lépések

– További lehetőségek –

A bemutató üzemmód kikapcsolása

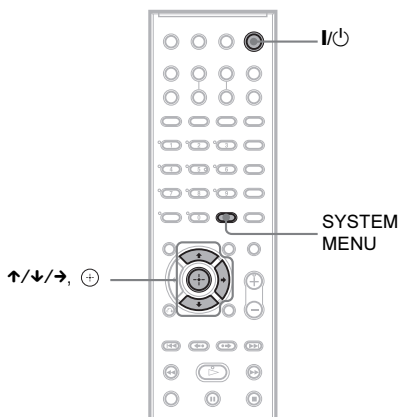

Miután a hálózati vezetékét csatlakoztatta, az előlapi kijelzőn a bemutató képsor jelenik meg. Ha megnyomja a távvezérlő I/⏻ gombját, a bemutató kikapcsol.

Megjegyzés

- Ha a készülék I/⏻ gombját nyomja meg, a bemutató nem kapcsol ki.
- Ha a rendszer menüben bekapcsolta a bemutató üzemmódot, a bemutató képernyő a távvezérlő I/⏻ gombjával nem kapcsolható ki. Először kapcsolja ki a bemutató üzemmódot a menüben, majd nyomja meg a távvezérlő I/⏻ gombját. Ha a bemutató üzemmódot a menüben kikapcsolja, a rendszer készenléti állapotban energiát takarít meg.
- A rendszer gyári alapbeállításai szerint (például a „COLD RESET” (hidegindítás) (65. oldal) elvégzése után) a bemutató módot egyszerűen a távvezérlő I/⏻ gombjának megnyomásával kikapcsolhatja. Egyébként a bemutató kikapcsolásához a „DEMO” menüpontot „DEMO OFF” értékre kell állítani

A bemutató üzemmód ki- és bekapcsolása

1 Nyomja meg a SYSTEM MENU gombot.

2 A ↑/↓ gombbal válassza ki a „DEMO” menüpontot, majd nyomja meg a ⊕ vagy a → gombot.

3 Válassza ki a megfelelő beállítást a ↑/↓ gombbal.

Az alapértelmezett beállítást aláhúzás jelzi.

- „DEMO ON”: a bemutató üzemmód bekapcsolása.
- „DEMO OFF”: a bemutató üzemmód kikapcsolása.

4 Nyomja meg a ⊕ gombot.

A beállítás módosul.

5 Nyomja meg a SYSTEM MENU gombot.

A rendszer menü kikapcsol.

A hangszűrők felszerelése a falra

A hangszűrőket a falra szerelve használhatja.

A hangszűrők felszerelése a falra

- 1** Készítsen elő olyan csavarokat (külön megvásárolható), melyek megfelelnek a hangszűrő hátoldalán lévő furatnak. Lásd az alábbi illusztrációt.

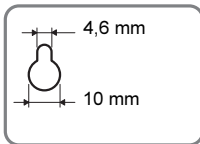
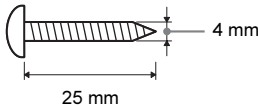

Furat a hangszűrő hátoldalán (a középső hangszűrő kivételével)

- 2** Hajtsa be a csavarokat a falba.

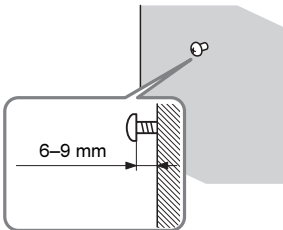

- 3** Akassza a hangszűrőket a csavarokra.

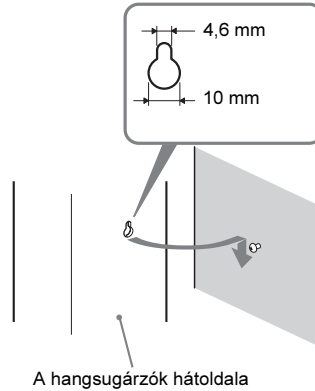

Megjegyzés

- A fal anyagának és teherbírásának megfelelő csavarokat használjon. Mivel a gipszkarton falak rendkívül törékenyek, a csavarokat csavarozza be egy tartólécebe, majd azt erősítse fel a falra. A hangszűrőket függőleges, sík felületre, lehetőleg a fal megerősített részére kell felszerelni.
- A fal anyagával és a használandó csavarokkal kapcsolatban keressen fel egy szaküzletet vagy szakképzett szerelőt.
- A Sony nem vállal felelősséget a szakszerűtlen felszerelésből (pl. nem megfelelő teherbírású fal vagy szakszerűtlen csavarozás stb.), a termék helytelen használatából vagy természeti csapásokból eredő személyi sérülésekért vagy anyagi károkért.

Alapműveletek

Lemezek lejátszása

DVD-V DVD-VR VIDEO CD C D DATA-CD

DATA DVD

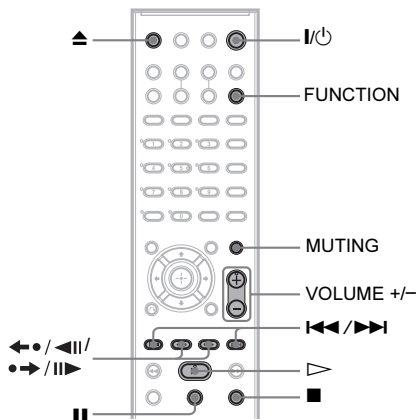
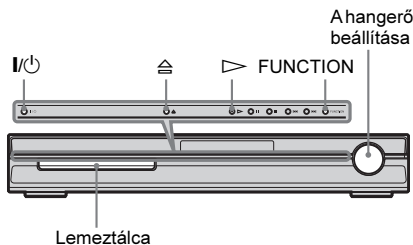

A lejátszani kívánt DVD VIDEO vagy VIDEO CD-lemeztől függően egyes funkciók működése korlátozott, vagy a megszokottól eltérő lehet. Olvassa el a lemezhez mellékelt tájékoztatót.

1 Kapcsolja be a tv-készüléket.

2 A tv-készüléken válassza ki azt a bemenetet, melyhez ezt a rendszert csatlakoztatta.

3 Nyomja meg a I/⏻ gombot.

A készülék bekapcsol.

Ha a készülék nem „DVD” üzemmódban működik, a FUNCTION gombbal kapcsoljon „DVD” üzemmódba

4 Nyomja meg a ≡ gombot.

5 Helyezzen be egy lemezt.

Helyezzen egy lemezt a lemeztálcára és nyomja meg a ≡ gombot.

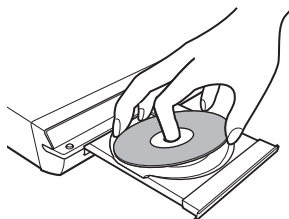

Megjegyzés

- Ha 8 cm-es lemezt akar lejátszani, helyezze azt a lemeztálca belső körébe. Ügyeljen arra, hogy a lemez ne ferdén legyen a tálca belső körén.
- A lemeztálcát nem szabad kézzel betolni, mert a készülék meghibásodhat.
- A lemeztálcába nem szabad egynél több lemezt helyezni.

6 Nyomja meg a ▷ gombot.

Megkezdődik a lejátszás (folyamatos lejátszás).

Állítsa be a hangerőt a készüléken.

A hangerőszint megjelenik a tv-képernyőn és az előlapi kijelzőn.

Megjegyzés

- A rendszer pillanatnyi állapotától függően előfordulhat, hogy a hangerőszint nem jelenik meg a tv-képernyőn.

Energiatakarékos készenléti üzemmód

A készülék bekapcsolása közben nyomja meg a I/⏻ gombot. A készenléti üzemmód kikapcsolásához nyomja meg egyszer a I/⏻ gombot.

További műveletek

Funkció	Nyomja meg a...
Állj	... ■ gombot.
Szünet	... II gombot.
A lejátszás folytatása szünet után	... II vagy ▷ gombot.
Ugrás a következő fejezetre, (JPEG műsorszámra vagy jelenetre kivételével).	... ►► gombot

Funkció	Nyomja meg a...
Ugrás az előző fejezetre, műsorszámra vagy jelenetre	... ◀◀ gombot (JPEG kivételével).
A hang ideiglenes kikapcsolása	... MUTING gombot. A hang bekapcsolásához nyomja meg ismét ezt vagy a VOLUME + gombot.
A lejátszás megállítása, a lemez kivétele	... ▲ gombot a távvezérlőn vagy a ⏸ gombot a készüléken.
Az előző jelenet megismétlése*	... ◀•/◀◀ (visszajátszás) gombot lejátszás közben.
Gyorskeresés előre a pillanatnyi jeleneten belül**	... ▶•/▶▶ (továbbítás) gombot lejátszás közben.

* Csak DVD VIDEO és DVD-RW, DVD-R lemezeknél. Ez a gomb DivX videofájloknál nem használható (a nagy-britanniai és észak-amerikai modellek kivételével).

** Csak DVD VIDEO, DVD-RW, DVD-R, DVD+RW, DVD+R lemezeknél. Ez a gomb DivX videofájloknál nem használható (a nagy-britanniai és észak-amerikai modellek kivételével).

Megjegyzés

- Az azonnali visszajátszási vagy a továbbítási funkció bizonyos jelenetknél nem használható.

Külső műsorforrás vagy a rádió hallgatása

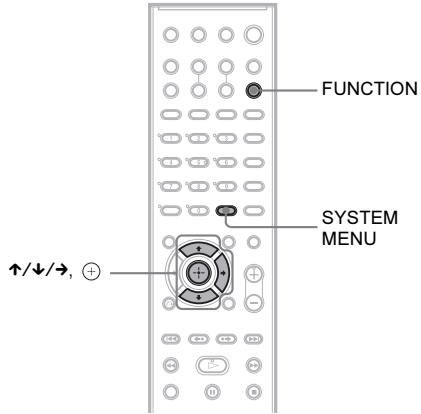

A csatlakoztatott komponens kiválasztása

Nyomja meg többször a FUNCTION gombot, amíg a kívánt funkció név megjelenik a kijelzőn.

A FUNCTION gomb többszöri megnyomásakor az üzemmódkijelzések az alábbi sorrendben jelennek meg.

DVD → TUNER FM → TUNER AM → TV → ...

A csatlakoztatott komponens bemeneti jelszintjének beállítása

A hátoldali EURO AV \rightarrow OUTPUT (TO TV) aljzathoz csatlakoztatott tv-készülék műsorának lejátszásakor torzítás fordulhat elő. Ez nem hibajelenség, és a csatlakoztatott komponenstől függ.

Ennek megelőzése érdekében módosíthatja a jelszintet.

- 1** Nyomja meg többször a FUNCTION gombot, míg a „TV” felirat meg nem jelenik az előlapi kijelzőn.

- 2** Nyomja meg a SYSTEM MENU gombot.
- 3** Nyomja meg többször a \uparrow/\downarrow gombot amíg az „ATTENUATE” kijelzés megjelenik a kijelzőn, majd nyomja meg a \oplus vagy a \rightarrow gombot.
- 4** Válasszon beállítást a \uparrow/\downarrow gombbal.
Az alapértelmezett beállítást aláhúzás jelzi.
 - „ATT ON”: a bemenőjel csillapítása. A hangerőszint módosul.
 - „ATT OFF”: normál bemenő jelszint.
- 5** Nyomja meg a \oplus gombot.
A beállítás módosul.
- 6** Nyomja meg a SYSTEM MENU gombot.
A rendszer menü kikapcsol.

A tv-készülék hangjának lejátszása az összes hangsugárzón

A tv-készülék hangját hallgathatja a rendszer összes hangsugárzóján is.
A részleteket lásd az „1. lépés: Csatlakoztatás a tv-készülékhez” (9. oldal) fejezetet.

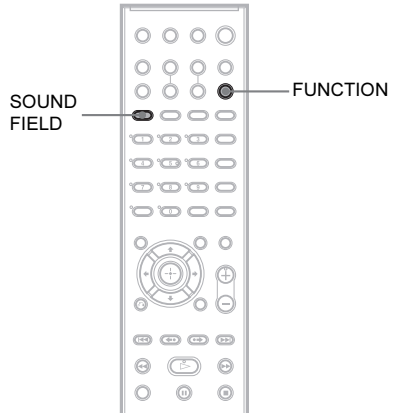

- 1** Nyomja meg többször a FUNCTION gombot, míg a „TV” felirat meg nem jelenik az előlapi kijelzőn.
- 2** A SOUND FIELD gomb többszöri megnyomásával kiválaszthatja a kívánt hangzásképet.

Ha a tv-készülék hangját, vagy egy kétszatórnás műsorforrás sztereó műsorát a rendszer 6 hangsugárzóján keresztül szeretné meghallgatni, válassza ki a „PRO LOGIC”, a „PLII MOVIE” vagy a „PLII MUSIC” hangzásképet.

A hangzásképekről bővebben a 22. oldalon olvashat.

A MOVIE (film) vagy MUSIC (zenei) hangzás kiválasztása

Film vagy zene lejátszása közben kiválaszthatja a megfelelő hangzást.

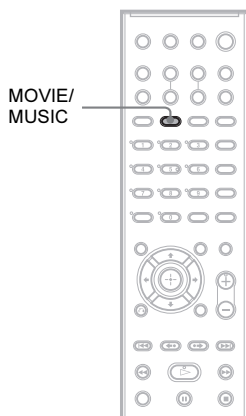

Lejátszás közben nyomja meg a MOVIE/ MUSIC gombot.

Nyomja meg többször a MOVIE/MUSIC gombot a kívánt hangzasmód előlapi kijelzőn történő megjelenéséig. Az alapértelmezett beállítást aláhúzás jelzi.

- AUTO: a megfelelő hangzasmód önműködő kiválasztása a lejátszott lemeztől függően.
- MOVIE: filmek lejátszásához.
- MUSIC: zene lejátszásához.

Hasznos tanács

- Amikor a film vagy a zenei üzemmódot kiválasztja, a „MOVIE” vagy a „MUSIC” jelzés megjelenik a kijelzőn. Amikor sem a „MOVIE” sem a „MUSIC” jelzés nem jelenik meg a kijelzőn, akkor az „AUTO” mód lett kiválasztva.

Hangbeállítás

A térhangzás bekapcsolása

A lejátszani kívánt műsor típusának függvényében a gyárilag beállított térhangzás hangzásoképek közül rendkívül egyszerűen kiválaszthatja a megfelelőt. Így otthonában élvezheti a filmszínházak erőteljes, izgalmas légkörét.

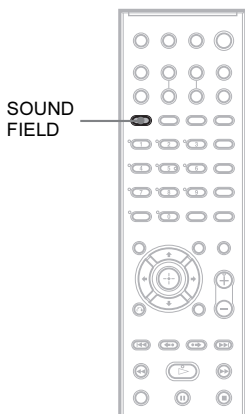

Nyomja meg a SOUND FIELD gombot.

A SOUND FIELD gomb többszöri megnyomásával kiválaszthatja a kívánt hangzásoképet.

A választható hangzásoképek

A választható hangzásoképek	Kijelző
AUTO FORMAT DIRECT STANDARD	A.F.D. STD
AUTO FORMAT DIRECT MULTI	A.F.D. MULTI
Dolby Pro Logic	PRO LOGIC
Dolby Pro Logic II MOVIE	PLII MOVIE
Dolby Pro Logic II MUSIC	PLII MUSIC
2 CHANNEL STEREO	2CH STEREO

Az eredeti hang önműködő visszaadása

■ AUTO FORMAT DIRECT STANDARD

Ebben az üzemmódban a készülék önműködően megállapítja az audio bemenőjel típusát (Dolby Digital, DTS vagy normál 2 csatornás sztereó), és szükség esetén elvégzi a dekódolást. Ennél az üzemmódnál a hang az eredeti (felvételi) formában hallható, bármilyen hanghatás (pl. zengés) hozzáadása nélkül.

Ha azonban a műsor nem tartalmaz mélyhang jelet (Dolby Digital LFE stb.), a készülék egy önállóan előállított mélyhangot továbbít a mélyszugárzóhoz.

A hang visszaadása több hangszugárzón keresztül

■ AUTO FORMAT DIRECT MULTI

Ennél az üzemmódnál bármilyen típusú lemez műsorát az összes hangszugárzó bevonásával szólaltathatja meg.

Megjegyzés

- A műsorforrástól függően előfordulhat, hogy nem az összes hangszugárzóból hallható hang.

Kétsatornás műsorforrások (pl. CD) hangjának megszólaltatása 5.1 csatornán keresztül

■ Dolby Pro Logic

A Dolby Pro Logic rendszer a kétsatornás hangforrás műsorából öt kimenő csatornát állít elő. A bemenőjel Pro Logic rendszerű dekódolása után a műsor az első, a középső és a hátsó hangszugárzókon keresztül szólal meg. A hátsó csatornák hangja mono.

■ Dolby Pro Logic II MOVIE/MUSIC

A Dolby Pro Logic II rendszer a kétsatornás hangforrás műsorából öt teljes sáv szélességű kimenő csatornát állít elő. Ezt egy korszerű, nagy jeltisztaságú mátrix térhangzás dekóder végzi, mely bármilyen új hanginformáció hozzáadása vagy hangelszínéződés okozása nélkül kivonja és feldolgozza a térhangzás információkat az eredeti felvételtől.

Megjegyzés

- Ha a bemenőjel többcsatornás műsorforrásból érkezik, a Dolby Pro Logic és a Dolby Pro Logic II MOVIE/MUSIC dekóder kikapcsol, és a többcsatornás műsorforrás jele közvetlenül kerül a hangszugárzókra.
- Kéthangú műsorok esetén a Dolby Pro Logic és a Dolby Pro Logic II MOVIE/MUSIC dekóder nem működik.

Csak a két első hangszugárzó és a mélyhangszugárzó működtetése

■ 2 CHANNEL STEREO

Ebben az üzemmódban a hang csak az első két (jobb és bal) hangszugárzóból és a mélyszugárzóból hallható. A hagyományos kétcsatornás műsorforrások hangja teljesen elkerüli a hangfeldolgozó áramköröket. A többcsatornás műsort kétcsatornásra keveri le a készülék.

Így bármilyen műsorforrás műsorát lejátszhatja csak a bal és jobb első illetve a mélyhangszugárzó használatával.

A térhangzás kikapcsolása

Nyomja meg a SOUND FIELD gombot mindaddig, míg az „A.F.D. STD” vagy a „2CH STEREO” jelzés meg nem jelenik az előlapi kijelzőn.

Haladó műveletek lejátszás közben

Keresési lehetőségek

(Pásztázás, lassítás, képenkénti lejátszás)

DVD-V DVD-VR VIDEO CD C D DATA-CD

DATA DVD

A kép figyelése közben a kívánt részletet többféle sebességgel keresheti a lemezen.

Megjegyzés

- A lejátszani kívánt DVD, DivX videó, VIDEO CD-lemez típusától függően elképzelhető, hogy egyes funkciók nem működnek.
- * A nagy-britanniai és az észak-amerikai modellek kivételével.

A kívánt jelenet megkeresése gyorsított lejátszással előre vagy hátra (pásztázás) (JPEG kivételével)

A lemez lejátszása közben nyomja meg a ◀◀/▶▶ vagy ▶▶/▶▶ gombot. A keresett részlet megtalálása után a ▷ gombbal kapcsolhat vissza normál lejátszásra. Gyorskeresés közben a ◀◀/▶▶ vagy ▶▶/▶▶ gomb többszöri megnyomásakor a lejátszás sebessége változik. Az említett gomb többszöri megnyomásakor az alábbi kijelzések jelennek meg. A tényleges sebesség lemezenként különböző lehet.

Normál lejátszási irány

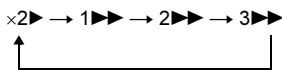

3▶▶▶ (csak DVD VIDEO, DVD-VR mód, DivX videó*, VIDEO CD)

x2▶ (csak DVD VIDEO, CD)

- * A nagy-britanniai és az észak-amerikai modellek kivételével.

Ellentétes lejátszási irány

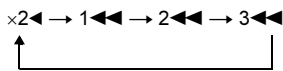

3◀◀◀ (csak DVD VIDEO, DVD-VR mód, DivX videó*, VIDEO CD)

x2◀ (csak DVD VIDEO)

- * A nagy-britanniai és az észak-amerikai modellek kivételével.

A lejátszás sebessége minden újabb gombnyomásra növekszik.

Lejátszás képenként (lassítás)

(csak DVD VIDEO, DVD-R, DVD-RW, DivX videó*, VIDEO CD)

- * A nagy-britanniai és az észak-amerikai modellek kivételével.

Szünet üzemmódban nyomja meg a ◀◀/▶▶ vagy ▶▶/▶▶ gombot. A keresett részlet megtalálása után a ▷ gombbal kapcsolhat vissza normál lejátszásra. Lassítás közben a ◀◀/▶▶ vagy ▶▶/▶▶ gomb többszöri megnyomásakor a lejátszás sebessége változik. Két sebesség közül választhat. Az említett gomb többszöri megnyomásakor az alábbi kijelzések jelennek meg:

Normál lejátszási irány

2 ▶▶ ↔ 1 ▶▶

Ellentétes lejátszási irány (csak DVD VIDEO)

2 ◀◀ ↔ 1 ◀◀

Képenkénti lejátszás (képléptetés)

(csak DVD VIDEO, DVD-R, DVD-RW, DivX videó*, VIDEO CD)

- * A nagy-britanniai és az észak-amerikai modellek kivételével.

Szünet üzemmódban a ◀◀/▶▶ (léptetés) gombbal a következő képkockára ugorhat.

Nyomja meg a ◀◀/▶▶ (léptetés) gombot, ha az előző képkockára kíván ugrani (csak DVD VIDEO, DVD-R, DVD-RW-nél). A ▷ gombbal visszakapcsolhat normál lejátszásra.

Megjegyzés

- VR módban felvett DVD-R, DVD-RW lemezen nem lehet állóképet keresni.
- DATA (adat) CD-lemezek esetében ez a funkció csak a DivX videófájlokhoz használható (a nagy-britanniai és az észak-amerikai modellek kivételével).

Tétel, fejezet, műsorszám, jelenet stb. keresése

DVD-V DVD-VR VIDEO CD CD DATA CD

DATA DVD

A DVD-lemezen kereshet tétel vagy fejezet alapján, a VIDEO CD-, CD-, DATA CD-, DATA DVD-lemezen műsorszám, index vagy jelenet alapján. Mivel a lemez minden tétel és műsorszáma egyedi sorszámmal van azonosítva, a kívánt tétel vagy műsorszám a megfelelő sorszám beírásával is kiválasztható. Lehetőség van az idő kód alapján történő keresésre is.

1 Nyomja meg a DISPLAY gombot.

(JPEG képfájlokat tartalmazó DATA CD, DATA DVD lejátszásakor nyomja meg kétszer a DISPLAY gombot.)

Megjelenik a vezérlőmenü.

2 A \uparrow/\downarrow gombokkal válassza ki a keresés módját.

A lemeztől függően különböző menüelemek jelenhetnek meg.

[TITLE], [TRACK], [SCENE]

[CHAPTER], [INDEX]

[TIME/TEXT]

Ha az idő kód beírásával szeretne jelenetet megkeresni, válassza ki az idő, szöveg ([TIME/TEXT]) szerinti keresést.

[TRACK]

[ALBUM]

[FILE]

Példa: ha a [CHAPTER] (fejezet) keresési módot választja.

A [** (**)] kijelzés jelenik meg (a ** számokat jelöl).

A zárójelben lévő szám a tételek, fejezetek, műsorszámok, indexek, jelenetek, albumok vagy fájlok összes számát jelenti.

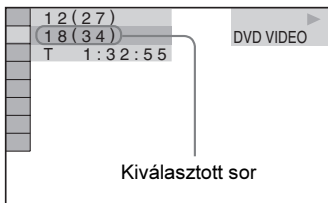

3 Nyomja meg a \oplus gombot.

A [** (**)] helyett a [--- (**)] kijelzés jelenik meg.

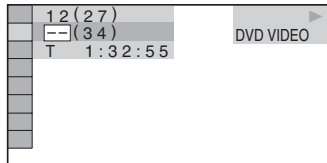

4 A \uparrow/\downarrow gombbal vagy a számgombokkal válassza ki a keresése

5 tétel, fejezet, műsorszám, index, jelenet stb. számát.

Ha elrontja a beírást

A CLEAR gombbal törölje a beírt számot és válassza ki a megfelelő számjegyet.

6 Nyomja meg a \oplus gombot.

A készülék a kiválasztott számmal indítja a lejátszást.

Jelenet keresése az idő kód segítségével (csak DVD VIDEO lemez és DVD-VR mód esetén)

1 A 2. lépésben válassza ki a [TIME/TEXT] opciót.

A [T **:***:] (a jelenlegi tétel lejátszási ideje) kerül kiválasztásra.

2 Nyomja meg a \oplus gombot.

A [T **:***:] helyett a [T ---:---:---] kijelzés jelenik meg.

3 A számgombokkal írja be a megfelelő időkódot, majd nyomja meg a \oplus gombot.

Ha például a lemez 2 óra 10 perc 20 másodpercnyi műsora utáni részletet keres, írja be a [2:10:20] időkódot.

Hasznos tanács

- A vezérlőmenü kikapcsolt állapotában a kívánt fejezetet (DVD VIDEO, DVD-R, DVD-RW), műsorszámot (VIDEO CD, CD) vagy fájlt (DATA CD, DATA DVD (DivX videó)) a megfelelő számgombok és a \oplus gomb megnyomásával is kiválaszthatja.

- * A nagy-britanniai és az észak-amerikai modellek kivételével.

Megjegyzés

- DVD+RW lemezen nem lehet az idő kód beírásával keresni.

Jelenetek keresése

(Képnavigáció)

DVD-V VIDEO CD

A képernyő 9 részre (indexképernyőkre) történő felosztásával gyorsan és egyszerűen megkeresheti a kívánt jelenetet.

1 Lejátszás közben nyomja meg a PICTURE NAVI gombot.

Az alábbi képernyő jelenik meg.

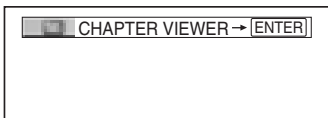

2 A PICTURE NAVI gomb többszöri megnyomásával válassza ki a kívánt funkciót.

- [TITLE VIEWER] (csak DVD VIDEO)
- [CHAPTER VIEWER] (csak DVD VIDEO)
- [TRACK VIEWER] (csak VIDEO CD vagy Super VCD)

3 Nyomja meg a + gombot.

A tételek, fejezetek vagy műsorszámok első jelenete a következő elrendezésű képernyőn jelenik meg.

1	2	3
4	5	6
7	8	9

4 A ←/↑/↓/→ gombokkal válassza ki a kívánt fejezetet, tételt vagy műsorszámot és nyomja meg a + gombot.

A készülék a kiválasztott jelenettől indítja a lejátszást.

Visszakapcsolás normál lejátszásra kiválasztás közben

Nyomja meg a ↶ RETURN gombot.

Megjegyzés

- A lejátszott lemeztől függően előfordulhat, hogy egyes elemek nem választhatók ki.

A lejátszás folytatása a megszakítási ponttól

(Folytatólagos lejátszás)

DVD-V DVD-VR VIDEO CD C D DATA-CD

DATA DVD

Ha megállítja a lejátszást, a készülék megjegyzi a ■ gomb megnyomásának helyét, és a „RESUME” jelzés megjelenik a kijelzőn. Amíg nem veszi ki a lemezt, a folytatólagos lejátszási funkció működik, még akkor is, ha a készüléket kikapcsolja a I/O gombbal.

1 Lejátszás közben nyomja meg a ■ gombot a lejátszás leállításához.

A készülék kijelzőjén megjelenik a „RESUME” jelzés.

Ha a „RESUME” jelzés nem világít, a folytatólagos lejátszási funkció nem használható.

2 Nyomja meg a ▷ gombot.

A készülék onnan folytatja a lejátszást, ahol az 1. lépésben leállította.

Megjegyzés

- A leállítás helyétől függően előfordulhat, hogy a készülék nem pontosan a megszakítási ponttól folytatja a lejátszást.
- A leállítási pont helye törölhető a memóriából, ha:
 - kiveszi a lemezt,
 - a rendszer készenléti üzemmódba kapcsol (csak DATA CD, DATA DVD esetén),
 - megváltoztatja vagy törli a beállításokat az alapbeállítási menüben,
 - a FUNCTION gombbal egy másik üzemmódba kapcsol,
 - kihúzza a hálózati csatlakozóvezetékét.
- DVD-R és DVD-RW lemezek (VR formátum), illetve VIDEO CD-, CD-, DATA (adat) CD- és DATA DVD-lemezek esetében a készülék megőrzi a lemez lejátszásának megszakítási helyét.
- A folytatólagos lejátszás nem működik véletlen és programozott sorrendű lejátszási üzemmódban.
- Lehetnek olyan lemezek, melyeknél ez a funkció nem használható.

Hasznos tanács

- Ha a lejátszást a lemez elején kívánja kezdeni, nyomja meg kétszer a ■ gombot, majd nyomja meg a ▷ gombot.

Korábban lejátszott lemez folytatása (többlemezes lejátszás folytatás) (csak DVD VIDEO, VIDEO CD esetén)

Ha megállítja a lejátszást, a készülék legfeljebb 40 lemez esetén megjegyzi az állj gomb megnyomásának helyét, és ha legközelebb behelyezi a lemezt, folytatja a lejátszást. Ha a 41. lemeznél tárolja a megszakítási pontot az első lemez megszakítási pontja törlődik a memóriából.

A funkció bekapcsolásához válassza ki a [CUSTOM SETUP] menü [MULTI-DISC RESUME] funkciójának [ON] beállítását. A részleteket lásd a „[MULTI-DISC RESUME] (csak DVD VIDEO, VIDEO CD)” című fejezetben a 62. oldalon.

Hasznos tanács

- Ha a lejátszást a lemez elején kívánja kezdeni, nyomja meg kétszer a **■** gombot, majd nyomja meg a **▷** gombot.

Megjegyzés

- Ha a [CUSTOM SETUP] menü [MULTI-DISC RESUME] funkciójának [OFF] beállítását kiválasztotta (62. oldal), a leállítási pont helye törlődik a memóriából, amikor a FUNCTION gombbal átkapcsol egy másik üzemmódba.

Lejátszási program létrehozása

(Programozott lejátszás)

VIDEO CD **CD**

A lemez műsorszámainak meghatározhatja a lejátszási sorrendjét, így a lemez tartalmát tetszés szerinti sorrendben játszhatja le. A program legfeljebb 99 műsorszámot tartalmazhat.

1 Nyomja meg a **☺** DISPLAY gombot.

Megjelenik a vezérlőmenü.

2 A **↑/↓** gombbal válassza ki a **PROGRAM** menüt, majd nyomja meg a **+** gombot.

Megjelennek a [PROGRAM] menü beállításai.

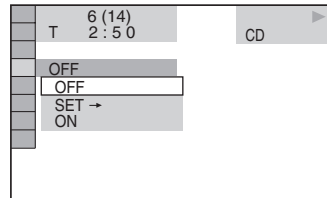

3 A **↑/↓** gombbal válassza ki a [SET →] opciót, majd nyomja meg a **+** gombot.

VIDEO CD- vagy CD-lemez lejátszásakor a [TRACK] jelző világít.

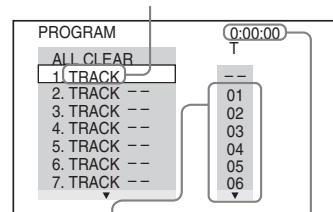

A lemezen lévő műsorszámok

A beprogramozott műsorszámok lejátszási ideje

4 Nyomja meg a → gombot.

A kurzor a műsorszám sorszámainak oszlopába ([T]) ugrik (ebben az esetben a [01] sorba).

PROGRAM	0:00:00
ALL CLEAR	T
1. TRACK --	--
2. TRACK --	01
3. TRACK --	02
4. TRACK --	03
5. TRACK --	04
6. TRACK --	05
7. TRACK --	06

5 Válassza ki a kívánt műsorszámot.

Válassza ki például a [02] műsorszámot.

A ↑/↓ gombbal válassza ki a [02]-t a [T] oszlopban, majd nyomja meg a ⊕ gombot.

A kiválasztott műsorszám

PROGRAM	0:15:30
ALL CLEAR	T
1. TRACK --	--
2. TRACK --	01
3. TRACK --	02
4. TRACK --	03
5. TRACK --	04
6. TRACK --	05
7. TRACK --	06

A beprogramozott műsorszámok lejátszási ideje

6 Ha több műsorszámot is szeretne beprogramozni, ismétlje meg a 4–5. lépéseit.

A beprogramozott műsorszámok sorrendben megjelennek a képernyőn.

7 A program lejátszását a ▷ gombbal indíthatja el.

A program lejátszása megkezdődik.

Lejátszás után a ▷ gomb megnyomásával ismét lejátszhatja a programot.

Visszakapcsolás normál lejátszásra

Nyomja meg a CLEAR gombot, vagy a 3. lépésben válassza ki az [OFF] beállítást. Ha a programot szeretné újból lejátszani, a 3. lépésben válassza ki az [ON] beállítást és nyomja meg a ⊕ gombot.

A vezérlőmenü kikapcsolása

Nyomja meg többször a ☹ DISPLAY gombot a vezérlőmenü eltűnéséig.

A program módosítása vagy törlése

1 Hajtsa végre a „Lejátszási program létrehozása” című fejezet 1–3. lépéseit.

2 Válassza ki a módosítani vagy törölni kívánt műsorszámot a ↑/↓ gombbal.

Ha a műsorszámot törölni szeretné a programból, nyomja meg a CLEAR gombot.

3 Folytassa az új program kialakítását az 5. lépéssel.

A program törléséhez válassza a [–] kijelzést a [T] oszlopban és nyomja meg a ⊕ gombot.

A program összes műsorszámának törlése

1 Hajtsa végre a „Lejátszási program létrehozása” című fejezet 1–3. lépéseit.

2 Nyomja meg a ↑ gombot és válassza ki az [ALL CLEAR] funkciót.

3 Nyomja meg a ⊕ gombot.

Lejátszás véletlen sorrendben

(Véletlen sorrendű lejátszás)

VIDEO CD C D DATA-CD DATA DVD

A készülék „megkeveri” a lemez műsorszámait, és véletlen sorrendben játssza le azokat. A lejátszási sorrend minden esetben eltér az előző véletlen sorrendű lejátszástól.

Megjegyzés

- MP3 lejátszás esetén a műsorszámok ismétlődhetnek.

1 Lejátszás közben nyomja meg a DISPLAY gombot.

Megjelenik a vezérlőmenü.

2 A gombbal válassza ki a [SHUFFLE] ikont, majd nyomja meg a gombot.

Megjelenik a [SHUFFLE] menü tartalma.

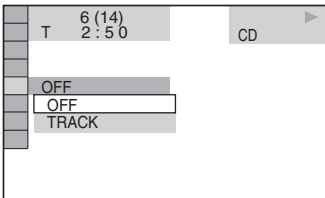

3 A gombokkal válassza ki a megkeverni kívánt elemeket.

■ VIDEO CD- vagy CD-lemez lejátszásakor

- [TRACK]: a lemez műsorszámainak véletlen lejátszása.

■ Ha a programozott lejátszás aktív

- [ON]: a készülék „megkeveri” a lemez beprogramozott műsorszámait.

■ DATA CD (DivX* kivételével) vagy DATA DVD (DivX* kivételével) lejátszásakor

- [ON (MP3)]: a lemez pillanatnyi albumában lévő MP3 műsorszámok véletlen lejátszása. Ha nincs album kiválasztva, az első album műsorszámái kerülnek lejátszásra.

* A nagy-britanniai és az észak-amerikai modellek kivételével.

Megjegyzés

- A már lejátszott műsorszámok újra kiválasztásra kerülhetnek.

4 Nyomja meg a gombot.

A véletlen sorrendű lejátszás megkezdődik.

Visszakapcsolás normál lejátszásra

A 3. lépésben nyomja meg a CLEAR gombot vagy válassza ki az [OFF] beállítást.

A vezérlőmenü kikapcsolása

Nyomja meg többször a  DISPLAY gombot a vezérlőmenü eltűnéséig.

Megjegyzés

- PBC funkcióval ellátott VIDEO CD- és Super VCD-lemezeknél ez a funkció nem használható.

Ismétléses lejátszás

(Ismétlés)



Ismételten lejátszhatja a lemez összes tételét, műsorszámát vagy albumát, illetve egyetlen tételt, fejezetet, műsorszámot vagy albumot. Az ismétlési funkciót a véletlen sorrendű vagy programozott lejátszással is kombinálhatja.

1 Lejátszás közben nyomja meg a DISPLAY gombot.

Megjelenik a vezérlőmenü.

2 A gombokkal válassza ki a [REPEAT] ikont, majd nyomja meg a gombot.

Megjelennek a [REPEAT] menü beállításai.

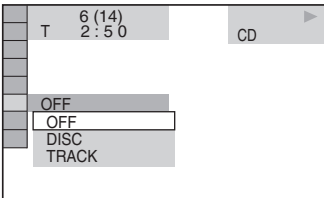

3 A gombbal válassza ki az ismételni kívánt elemeket.

Az alapértelmezett beállítást aláhúzás jelzi.

■ DVD VIDEO vagy DVD-VR lemez lejátszásakor

- [OFF]: az ismétléses lejátszás kikapcsolva.
- [DISC]: az összes tételek ismétléses lejátszása.
- [TITLE]: a lemez pillanatnyi tételének ismétléses lejátszása.
- [CHAPTER]: a pillanatnyi fejezet ismétléses lejátszása.

■ VIDEO CD- vagy CD-lemez lejátszásakor

- [OFF]: az ismétléses lejátszás kikapcsolva.
- [DISC]: a lemez összes műsorszámának ismétléses lejátszása.

- [TRACK]: a pillanatnyi műsorszám ismétléses lejátszása.

■ DATA CD- vagy DATA DVD-lemez lejátszásakor

- [OFF]: az ismétléses lejátszás kikapcsolva.
- [DISC]: a lemez összes albumának ismétléses lejátszása.
- [ALBUM]: a pillanatnyi album ismétlése.
- (csak MP3 audio műsorszám esetén): a pillanatnyi műsorszám ismétléses lejátszása.
- [FILE] (csak DivX videofájlok esetén): a pillanatnyi fájl ismétlése.*

* A nagy-britanniai és az észak-amerikai modellek kivételével.

4 Nyomja meg a gombot.

A kiválasztás megtörtént.

Visszakapcsolás normál lejátszásra

A 3. lépésben nyomja meg a CLEAR gombot vagy válassza ki az [OFF] beállítást.

A vezérlőmenü kikapcsolása

Nyomja meg többször a  DISPLAY gombot a vezérlőmenü eltűnéséig.

Megjegyzés

- PBC funkcióval ellátott VIDEO CD- és Super VCD-lemezekenél ez a funkció nem használható.
- Ha olyan DATA CD-, DATA DVD-lemezt játszik le, mely MP3 audio műsorszámokat és JPEG képfájlokat egyaránt tartalmaz, de azok lejátszási ideje nem azonos, a hang és a kép lejátszása nem lesz szinkronban.
- Ha a [MODE (MP3, JPEG)] menüpontban az [IMAGE (JPEG)] beállítást választotta ki (42. oldal), a [TRACK] ismétlési mód nem választható ki.

A DVD-menük használata

DVD-V

A DVD-lemezeken lévő filmet vagy zenei anyagot általában több egységre bontják. Ezeket az egységeket tételnek (title) nevezik. Ha olyan DVD-t játszik le, amelyik több tételt tartalmaz, a TOP MENU gomb használatával tud választani közülük.

Ha olyan DVD-t játszik le, amelyik lehetővé teszi a szinkronfelirat és a szinkronhang kiválasztását, akkor használja a DVD MENU gombot.

1 Nyomja meg a DVD TOP MENU vagy a DVD MENU gombot.

A lemezmenü megjelenik a tv-képernyőn. A menü tartalma lemezenként eltérő.

2 A ←/↑/↓/→ gombokkal vagy a számgombokkal válassza ki a lejátszani kívánt tételt.

3 Nyomja meg a ⊕ gombot.

A műsor hangjának kiválasztása

DVD-V

DVD-VR

VIDEO CD

CD

DATA-CD

DATA DVD

Ha a DVD VIDEO vagy a DATA CD, DATA DVD (DivX videofájlokkal*) lemezen többféle hangformátum is található (PCM, Dolby Digital, MPEG audio vagy DTS), lejátszás közben kiválaszthatja a kívánt hangformátumot. Ha többnyelvű DVD VIDEO lemezt játszik le, kiválaszthatja a kívánt nyelvet. VIDEO CD-, CD-, DATA CD- vagy DATA DVD-lemez lejátszásakor, kiválaszthatja a jobb vagy a bal hangcsatornát és a kiválasztott csatorna műsorát lejátszhatja a bal és jobb hangszugárzón keresztül.

* A nagy-britanniai és az észak-amerikai modellek kivételével.

1 Lejátszás közben nyomja meg az AUDIO gombot.

Az alábbi képernyő jelenik meg.

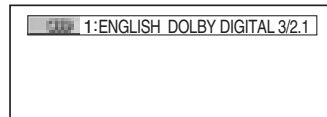

2 Az AUDIO gomb ismételt megnyomásával válassza ki a kívánt audiojelet.

■ DVD VIDEO lejátszása közben

A kiválasztható nyelvek a DVD VIDEO lemeztől függően változnak.

Ha egy 4 számjegyű kód jelenik meg, a nyelv kiválasztása a megfelelő kód beírásával történik. A választható kódokat lásd a „Választható nyelvek listája” szakaszban a 76. oldalon. Ha egy nyelv többször szerepel, a műsort az adott nyelven többféle hangformátummal vették fel a DVD VIDEO lemeze.

■ DVD-VR lejátszása közben

A lemeze felvett hangsáv típusok megjelennek. Az alapértelmezett beállítást aláhúzás jelzi.

Példa:

- [1: MAIN] (fő hangsáv)
- [1: SUB] (mellék hangsáv)
- [1: MAIN+SUB] (fő- és mellék hangsáv)
- [2: MAIN]
- [2: SUB]
- [2: MAIN+SUB]

Megjegyzés

- A [2: MAIN], a [2: SUB] és a [2: MAIN+SUB] nem jelenik meg, ha a lemezre csak egyféle hangformátumot rögzítettek.

■ VIDEO CD, CD, DATA CD (MP3 audio) vagy DATA DVD (MP3 audio) lejátszása közben

Az alapértelmezett beállítást aláhúzás jelzi.

- [STEREO]: normál sztereó hang
- [1/L]: a bal csatorna hangja (mono)
- [2/R]: a jobb csatorna hangja (mono)

■ DATA (adat) CD (DivX videó) vagy DATA DVD (DivX videó) lejátszása közben (a nagy-britanniai és az észak-amerikai modellek kivételével)

A DATA CD- vagy DATA DVD-lemez hangformátuma a lemezen lévő DivX videófájltól függ. A pillanatnyi formátum a kijelzőn ellenőrizhető.

■ Super VCD lejátszása közben

Az alapértelmezett beállítást aláhúzás jelzi.

- [1:STEREO]: az 1-es hangsáv sztereó műsora
- [1:1/L]: a bal csatorna hangja (mono) az 1-es hangsávon
- [1:2/R]: a jobb csatorna hangja (mono) az 1-es hangsávon
- [2:STEREO]: a 2-es hangsáv sztereó műsora
- [2:1/L]: a bal csatorna hangja (mono) a 2-es hangsávon
- [2:2/R]: a jobb csatorna hangja (mono) a 2-es hangsávon

Megjegyzés

- Ha olyan Super VCD-lemezt játszik le, melynél a 2-es hangsáv nem tartalmaz műsort, a készülék néma marad, ha a [2:STEREO], [2:1/L] vagy [2:2/R] beállítást választja ki.

Az audio jelformátum ellenőrzése

(csak DVD, DivX videó*)

* A nagy-britanniai és az észak-amerikai modellek kivételével.

Ha lejátszás közben többször megnyomja az AUDIO gombot, a pillanatnyi audiojel (PCM, Dolby Digital, DTS stb.) formátuma az alábbiak szerint ellenőrizhető.

■ DVD-lemez lejátszásakor

Példa:

5.1 csatornás Dolby Digital

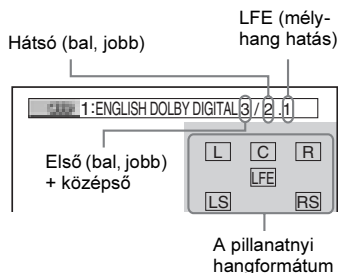

Példa:

3 csatornás Dolby Digital

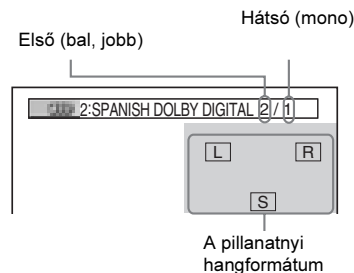

■ **DATA** (adat) CD (DivX videó) vagy **DATA DVD** (DivX videó) lejátszása közben (a nagy-britanniai és az észak-amerikai modellek kivételével)

Példa:

MP3 audio

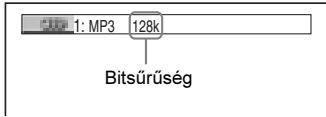

Az audiojelekről

A lemezre felvett audiojelek az alábbi hangkomponenseket (csatornákat) tartalmazhatják. Mindegyik csatorna külön hangsugárzóból szól.

- Első (bal)
- Első (jobb)
- Középső
- Hátsó (bal)
- Hátsó (jobb)
- Hátsó (mono): a Dolby Surround processzorral feldolgozott jel vagy a Dolby Digital jel hátsó komponense.
- LFE (mélyhang hatás)

Az [ORIGINAL] vagy a [PLAY LIST] funkció kiválasztása DVD-R/DVD-RW lemezen

DVD-VR

Bizonyos típusú DVD-R/DVD-RW lemezeknél VR (videó felvételi) formátumban kétféle műsorszám típus közül lehet választani a lejátszás elindítása előtt: az eredetileg felvett műsorszámok (tételek) ([ORIGINAL]) illetve a szerkesztés céljából a lemezre felvett műsorszámok (tételek) ([PLAY LIST]). Kiválaszthatja a lejátszani kívánt műsorszámok típusát.

1 Állj üzemmódban nyomja meg a **DISPLAY** gombot.

Megjelenik a vezérlőmenü.

2 A **↑/↓** gombokkal válassza ki az **[ORIGINAL/PLAY LIST]** ikont, majd nyomja meg a **+** gombot.

Megjelenik az **[ORIGINAL/PLAY LIST]** választómenü.

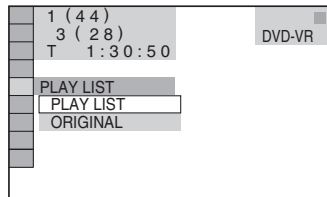

3 A **↑/↓** gombokkal válasszon a beállítások közül.

Az alapértelmezett beállítást aláhúzás jelzi.

- **[PLAY LIST]**: az **[ORIGINAL]** tételekből szerkesztés céljára létrehozott tételek lejátszása.
- **[ORIGINAL]**: az eredeti tételek lejátszása.

4 Nyomja meg a **+** gombot.

A lemez információinak ellenőrzése

DVD-V

DVD-VR

VIDEO CD

C D

DATA-CD

DATA DVD

A lejátszásból eltelt vagy hátralévő idő ellenőrzése az előlapi kijelzőn

Az előlap kijelzőjén megjelenő kijelzések segítségével ellenőrizhetők a lemezre vonatkozó információk, pl. a hátralévő lejátszási idő vagy a tételek száma a DVD-lemezen, illetve a műsorszámok száma a VIDEO CD, CD vagy MP3 lemezen, továbbá a DivX videofájl* neve (78. oldal).

* A nagy-britanniai és az észak-amerikai modellek kivételével.

Nyomja meg a DISPLAY gombot.

Ha lejátszás közben többször megnyomja a DISPLAY gombot, a kijelzett információk sorrendje a következő ① → ② → ... → ① → ...

Egyes kijelzések néhány másodperc után eltűnnek.

DVD-VIDEO vagy DVD-R/DVD-RW lemez lejátszása közben

- ① A pillanatnyi tétel lejátszási ideje és száma
- ② A pillanatnyi tételből hátralévő idő
- ③ A pillanatnyi fejezet lejátszási ideje és száma
- ④ A pillanatnyi fejezetből hátralévő idő
- ⑤ Lemez címe
- ⑥ Tétel és fejezet

DATA CD (DivX videó) vagy DATA DVD (DivX videó) lemez lejátszása közben

(A nagy-britanniai és az észak-amerikai modellek kivételével)

- ① A pillanatnyi fájl lejátszási ideje
- ② A pillanatnyi fájl neve
- ③ A pillanatnyi album és fájl száma

VIDEO CD- (PBC funkciók nélkül) vagy CD-lemez lejátszása közben

- ① A pillanatnyi műsorszámból eltelt idő
- ② A pillanatnyi műsorszámból hátralévő idő
- ③ A lemez lejátszási ideje
- ④ A lemezből hátralévő idő
- ⑤ Lemez címe
- ⑥ Műsorszám és index*

* Csak VIDEO CD esetén.

DATA CD vagy DATA DVD (MP3 audio) lejátszása közben

- ① A pillanatnyi műsorszám száma és lejátszási ideje
- ② Műsorszám (fájl) neve

Hasznos tanács

• Ha PBC funkcióval ellátott VIDEO CD-lemezt játszik le, a lejátszási idő jelenik meg.

Megjegyzés

- A rendszer csak az első szintű DVD-, CD-text információkat (pl. a lemez neve vagy előadója) képes megjeleníteni.
 - Ha az MP3 műsorszám címe nem jeleníthető meg, a „,*” jelenik meg a kijelzőn.
 - A szöveg típusától függően előfordulhat, hogy a lemez cím vagy a műsorszám név nem jelenik meg.
 - Az MP3 audio műsorszámok és a DivX videofájl* lejátszási ideje esetenként pontatlan lehet
- * A nagy-britanniai és az észak-amerikai modellek kivételével.

A lejátszási idő és a hátralévő idő ellenőrzése

Az alábbi művelettel ellenőrizheti a pillanatnyi tétel, fejezet vagy műsorszám lejátszási idejét, a lejátszásból hátralévő időt, továbbá a lemezből eltelt vagy hátralévő műsoridőt. Hasonló módon ellenőrizheti a DVD-text információkat vagy MP3 esetén a mappa-, fájlnevet is.

1 Lejátszás közben nyomja meg a DISPLAY gombot.

Az alábbi képernyő jelenik meg.

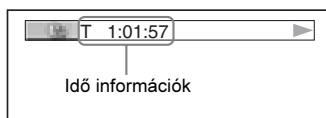

2 A DISPLAY gomb többszöri megnyomásával válassza ki az idő információkat.

A kijelzés módja és a kiválasztható időfajta az éppen lejátszott lemeztől függ.

■ DVD VIDEO vagy DVD-RW lemez lejátszásakor

- T **:***:***
A tételből eltelt idő
- T-**:***:***
A tételből hátralévő idő
- C **:***:***
A fejezetből eltelt idő
- C-**:***:***
A fejezetből hátralévő idő

■ VIDEO CD-lemez lejátszása közben (PBC funkciókkal)

- **:***
A jelenetből eltelt idő

■ VIDEO CD- (PBC funkciók nélkül) vagy CD-lemez lejátszása közben

- T **:***
A műsorszámból eltelt idő
- T-**:***
A műsorszámból hátralévő idő
- D **:***
A lemezből eltelt idő
- D-**:***
A lemezből hátralévő idő

■ DATA CD vagy DATA DVD (MP3 audio) lejátszása közben

- T **:***
A műsorszámból eltelt idő

■ DATA CD (DivX videó) vagy DATA DVD (DivX videó) lemez lejátszása közben (a nagy-britanniai és az észak-amerikai modellek kivételével)

- **:***:***
A fájl lejátszási ideje

Megjegyzés

- Elképzelhető, hogy egyes nyelvek esetén nem minden karakter, jelzés jelenik meg.
- A lejátszott lemez típusától függően a rendszer csak korlátozott számú karakter megjelenítésére képes. A lejátszott lemez függvényében előfordulhat, hogy a készülék nem jeleníti meg az összes karaktert.

A lemez lejátszási információinak ellenőrzése

A DVD-, CD-text ellenőrzése

A 2. lépésben nyomja meg többször a DISPLAY gombot a DVD-, CD-lemeze felvett szöveges információk megjelenítéséhez.

A DVD-, CD-text csak akkor jelenik meg, ha van ilyen szöveg a lemezen. Ez a szöveg nem módosítható. Ha a lemez nem tartalmaz szöveget, a „NO TEXT” felirat jelenik meg.



A szöveges információk ellenőrzése DATA CD-, DATA DVD- (MP3 audio, DivX videó*) lemezen

DATA CD-, DATA DVD-lemeze felvett MP3 audio műsorszám vagy DivX videofájl* lejátszása közben nyomja meg a DISPLAY gombot, ha a tv-képernyőn szeretné ellenőrizni az album, műsorszám, fájl címét vagy a bitsűrűséget (az audio műsorszám másodpercenkénti adatmennyisége).

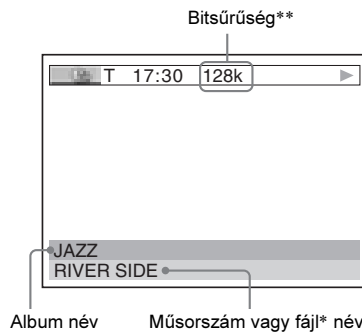

* A nagy-britanniai és az észak-amerikai modellek kivételével.

** Akkor jelenik meg, ha:

- DATA CD-, DATA DVD-lemeze felvett MP3 audio műsorszámot játszik le.
- DATA (adat) CD-, DATA DVD-lemeze felvett olyan DivX videofájlt játszik le, mely MP3 audio formátumú hangot tartalmaz (a nagy-britanniai és észak-amerikai modellek kivételével).

A dátum ellenőrzése (csak JPEG esetén)

Ha a JPEG képfájl Exif* mezőt tartalmaz, a képfájl lejátszása közben ellenőrizheti a felvételi dátumot.

Lejátszás közben nyomja meg kétszer a  **DISPLAY** gombot.

Megjelenik a vezérlőmenü.

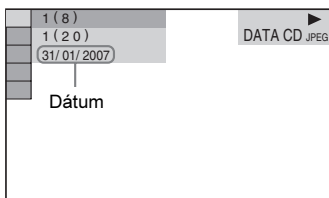

* Az „Exchangable Image File Format” (csereszabatos képfájl formátum) a digitális fényképformátum egyik szabványa, melyet a Japan Electronics & Information Technology Industries Association (JEITA) definiált.

Hasznos tanács

- A dátum kijelzése [DD/MM/YYYY].
DD: nap
MM: hónap
YYYY: év

A kameraállítás megváltoztatása

DVD-V

Ha olyan DVD VIDEO lemezt játszik le, amelynek egyes jeleneteit több nézőszögből (kameraállásból) vették fel, lejátszás közben megváltoztathatja a kameraállást.

Lejátszás közben nyomja meg az **ANGLE** gombot.

Az ANGLE gomb minden megnyomásakor egy másik kameraállás jelenik meg.

Megjegyzés

- A lejátszott DVD VIDEO lemeztől függően előfordulhat, hogy a több kameraállásból felvett jelenet lejátszásakor nem választható ki a kívánt kameraállás.

A szinkronfelirat megjelenítése

DVD-V **DVD-VR** **DATA-CD** * **DATA DVD** *

* A nagy-britanniai és az észak-amerikai modellek kivételével.

A szinkronfeliratozással ellátott lemezek lejátszása közben a szinkronfeliratot bármikor be- vagy kikapcsolhatja. Ha többnyelvű szinkronfeliratozással ellátott lemezt játszik le, lejátszás közben bármikor kiválaszthatja a kívánt nyelvű szinkronfeliratot, illetve ki- vagy bekapcsolhatja azt.

Lejátszás közben nyomja meg a SUBTITLE gombot.

A SUBTITLE gomb minden megnyomásakor egy másik nyelven jelenik meg a szinkronfelirat.

Megjegyzés

- A lejátszott DVD VIDEO lemeztől függően előfordulhat, hogy a többnyelvű szinkronfeliratozással ellátott DVD-lemezen nem választható ki a szinkronfelirat. Előfordulhat, hogy a szinkronfeliratot nem lehet kikapcsolni
- DivX videofájlok esetében csak akkor módosítható a szinkronfelirat nyelve, ha a videofájl kiterjesztése „.AVI” vagy „.DIVX”, és a szinkronfelirat információk ugyanazon fájlban belül találhatóak (a nagy-britanniai és észak-amerikai modellek kivételével).

A kép és a hang közötti késés beállítása

(A/V SYNC)

DVD-V **DVD-VR** **VIDEO CD** **DATA-CD** * **DATA DVD** *

* A nagy-britanniai és az észak-amerikai modellek kivételével.

Ha a kép késik a hanghoz képest, ezzel a funkcióval szinkronba hozhatja a képet és a hangot.

1 Nyomja meg a **DISPLAY** gombot. Megjelenik a vezérlőmenü.

2 A gombokkal válassza ki az **[A/V SYNC]** ikont, majd nyomja meg a **⊕** gombot.

Megjelennek az **[A/V SYNC]** menü beállításai.

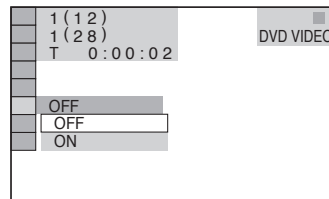

3 A gombokkal válasszon a beállítások közül.

Az alapértelmezett beállítást aláhúzás jelzi.

- [OFF]: nincs korrekció.
- [ON]: a kép és a hang közötti késés beállítása.

4 Nyomja meg a **⊕** gombot.

Megjegyzés

- A bemenőjel formátumától függően elképzelhető, hogy a fenti funkció hatása nem érvényesül.

Néhány szó az MP3 audio zeneszámokról és a JPEG képfájlokról

DATA-CD **DATA DVD**

Mi is az az MP3 és a JPEG?

Az MP3 egy olyan szabványos hangtömörítési technológia, mely megfelel az ISO/MPEG előírásoknak. A JPEG a képek tömörítésére szolgáló eljárás neve.

A készülékkel lejátszható lemezek

MP3 (MPEG1 Audio Layer 3) vagy JPEG formátumú DATA CD (CD-ROM, CD-R, CD-RW) vagy DATA DVD (DVD-R, DVD-RW, DVD+R, DVD+RW, DVD-ROM) lemezeket játszhat le. A készülék csak akkor ismeri fel a műsorszámokat (vagy fájlokat), ha a DATA CD-lemezt az ISO 9660 1-es, 2-es szint szerinti vagy Joliet, illetve a DATA DVD-lemezt UDF (Universal Disk Format) formátumban vették fel. Lejátszhat többmenetes lemezeket is. A felvételi formátum részleteit lásd a CD-R/CD-RW vagy a DVD-R/DVD-RW felvevő készülék, vagy a felvevő szoftver (külön megvásárolható) kezelési útmutatójában.

Többmenetes lemezek

Ha az első menetben MP3 audio vagy JPEG képfájlok találhatók, a későbbi menetekben lévő MP3 audio műsorszámokat vagy JPEG képeket is lejátsza a készülék. Ha az első menetben zenei vagy VIDEO CD formátumban felvett hangfájlok és képfájlok találhatók, csak az első menet játszható le.

Megjegyzés

- Ez a készülék nem tudja lejátszani a Packet Write formátumú DATA (adat) CD-, DATA DVD-lemezek bizonyos típusait.

A készülékkel lejátszható MP3 audio vagy JPEG képfájlok

Az alábbi műsorszámok és fájlok lejátszása lehetséges:

- „MP3” kiterjesztéssel rendelkező MP3 audio műsorszámok, illetve „JPEG”/„JPG” kiterjesztéssel rendelkező JPEG fájlok
- a DCF* fájlformátumnak megfelelő fájlok
- * „Design rule for Camera File system”: a Japán Elektronikai és Informatóstechnológiai Szövetség (JEITA) által előírt, a digitális fényképezőgépekre vonatkozó képszabvány elnevezése.

Megjegyzés

- A készülék minden olyan fájlt lejátszik, melynek „MP3”, „JPG” vagy „JPEG” a kiterjesztése, még akkor is, ha az nem MP3 vagy JPEG formátumú. Ilyen esetben azonban olyan hangos zaj keletkezhet, amely a hangsugárzókat károsíthatja.
- Ezzel a rendszerrel nem lehet az MP3PRO formátumú fájlokat lejátszani.

Az MP3 audio műsorszámok és JPEG képfájlok lejátszási sorrendje

A DATA CD- vagy DATA DVD-lemezre felvett MP3 műsorszámok és JPEG képfájlok lejátszási sorrendje a következő:

■ A lemez könyvtárszerkezete

1. szint 2. szint 3. szint 4. szint 5. szint

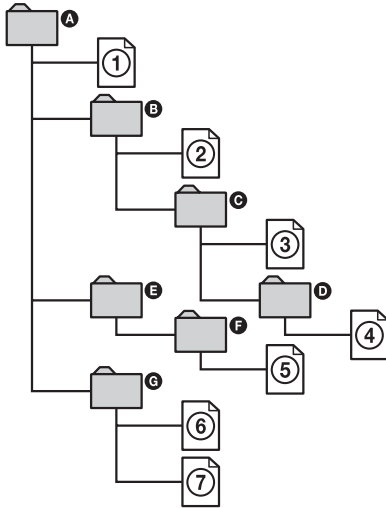

Ha behelyez egy DATA (adat) CD-t vagy DATA DVD-t és megnyomja a  gombot, a sorszámozott műsorszámokat (vagy fájlakat) a készülék lejátsza ①-től ⑦-ig. A pillanatnyi albumban lévő almappák, műsorszámok (vagy fájlak) elsőbbséget élveznek a könyvtárszerkezet többi albumával szemben. (Példa: a **D** album a **C** album almappája, ezért a **4**-es műsorszám az **5**-ös előtt lesz lejátszva.)

Ha megnyomja a DVD MENU gombot, az albumok listája jelenik meg (40. oldal), és az albumok az alábbi sorrendbe rendeződnek: **A** → **B** → **C** → **D** → **F** → **G**. A műsorszámot (vagy fájl) nem tartalmazó albumok (pl. **E**) nem jelennek meg a listában.

Hasznos tanács

- Ha műsorszámok (vagy fájlok) neve elé sorszámokat ír (pl. 01, 02, 03 stb.) a lemez műsorszámainak felírásakor a készülék a számok sorrendjében játssza le a műsorszámokat vagy a fájlokat.
- A bonyolult könyvtárszerkezettel rendelkező lemezek lejátszásának megkezdése hosszabb időt vesz igénybe.

Megjegyzés

- A DATA (adat) CD-t vagy DATA DVD-t létrehozó szoftver függvényében, illetve ha az egyes albumok több mint 200 albumot és 300 fájl tartalmaznak előfordulhat, hogy a lejátszási sorrend eltér a fentebb leírttól.
- A rendszer legfeljebb 200 albumot képes felismerni, ezért az azt követő albumok műsorszámait nem játssza le.
- A lejátszás előkészítése hosszabb időt vehet igénybe, amikor a készülék a következő vagy egy másik albumra ugrik.
- Lehetnek olyan JPEG fájlok, melyeket ez a készülék nem tud lejátszani.

MP3 audio műsorszámokat és JPEG képeket tartalmazó DATA CD vagy DATA DVD lejátszása

DATA-CD DATA DVD

MP3 audio műsorszám vagy album kiválasztása

1 Helyezze be a DATA CD- vagy DATA DVD-lemezt.

Megjelenik a DATA CD- vagy DATA DVD-lemezre felvett albumok listája. Az éppen lejátszott album neve kiemelve jelenik meg.



2 Válassza ki a kívánt albumot a ↑/↓ gombbal.

■ Egy album kiválasztásakor

A ▷ gombbal indítsa el az album lejátszását.

■ Egy műsorszám kiválasztásakor

Nyomja meg a ⊕ gombot.

Megjelenik az albumban lévő műsorszámok listája.

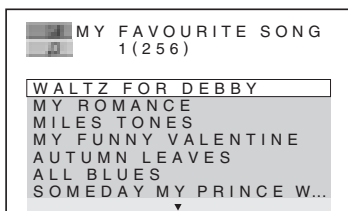

Válasszon műsorszámot a ↑/↓ gombbal és nyomja meg a ⊕ gombot.

A kiválasztott műsorszám lejátszása megkezdődik. A műsorszámlistát a DVD MENU gombbal kikapcsolhatja. A DVD MENU gomb ismételt megnyomása után újból az albumlista látható.

A lejátszás leállítása

Nyomja meg a ■ gombot.

A következő vagy az előző MP3 audio műsorszám lejátszása

Nyomja meg a ◀◀/▶▶ gombot. A pillanatnyi album utolsó műsorszámának elérésekor a ▶▶ gombbal a következő album első műsorszámára ugorhat, azonban az album első műsorszámának elérésekor a ◀◀ gombbal nem lehet az előző albumra ugrani. Ha az előző albumra szeretne visszalépni, válassza ki azt az albumlistából.

Visszatérés az előző képernyőhöz

Nyomja meg a ↶ RETURN gombot.

A kijelző kikapcsolása

Nyomja meg a DVD MENU gombot.

JPEG kép fájl vagy album kiválasztása

1 Helyezze be a DATA CD- vagy DATA DVD-lemezt.

Megjelenik a DATA CD- vagy DATA DVD-lemezre felvett albumok listája. Az éppen lejátszott album neve kiemelve jelenik meg.



2 A ↑/↓ gombbal válasszon egy albumot.

■ Egy album kiválasztásakor

A ▷ gombbal indítsa el az album lejátszását.

■ Egy kép kiválasztásakor

Nyomja meg a PICTURE NAVI gombot. Az albumban lévő képfájlok 16 kisméretű (index) képen jelennek meg.

1	2	3	4
5	6	7	8
9	10	11	12
13	14	15	16

Válassza ki a megnézni kívánt képet a ←/↑/↓/→ gombokkal és nyomja meg a ⊕ gombot.

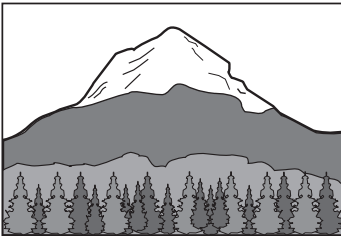

A következő vagy az előző JPEG kép megjelenítése

Nyomja meg a ←/→ gombot, ha a vezérlőmenü nem látható. A pillanatnyi album utolsó képének elérésekor a → gombbal a következő album első képére ugorhat, azonban az album első képének elérésekor a ← gombbal nem lehet az előző albumra ugrani. Ha az előző albumra szeretne visszalépni, válassza ki azt az albumlistából.

A JPEG kép elforgatása

A képernyőn látható JPEG képet 90°-kal elforgathatja.

Amíg a kép a képernyőn látható, nyomja meg a ↑/↓ gombot. A ↑ gomb minden megnyomásakor a kép 90°-kal az óramutató járásával ellentétes irányba fordul:

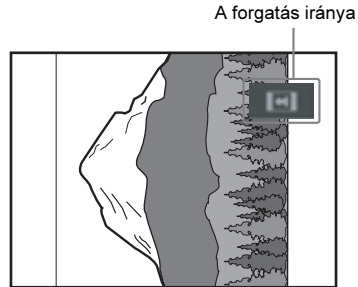

A CLEAR gombbal visszakapcsolhat a normál nézetre.

A lejátszás leállítása

Nyomja meg a ■ gombot.

Hasznos tanács

- A képernyő jobb oldalán görgetősáv jelenik meg. További képfájlok megjelenítéséhez válassza ki a képernyő legalsó képét, és nyomja meg a ↓ gombot. Ha az előző képernyőre szeretne visszakapcsolni, válassza ki a felső képet és nyomja meg a ↑ gombot.

Hanggal kiegészített diavetítés

DATA-CD DATA DVD



Ha a JPEG képeket és az MP3 műsorszámokat közös albumba helyezi a DATA CD-n vagy a DATA DVD-n a diavetítést audio műsorszámokkal kísérheti. A DATA CD vagy DATA DVD lejátszása közben válassza ki az [AUTO] üzemmódot az alábbiak szerint.

1 Helyezze be a DATA CD- vagy DATA DVD-lemezt.

2 Állj üzemmódban nyomja meg a  DISPLAY gombot.

Megjelenik a vezérlőmenü.

3 A  gombbal válassza ki a

 [MODE (MP3, JPEG)] ikont, majd nyomja meg a  gombot.

Megjelennek a [MODE (MP3, JPEG)] menü beállításai.

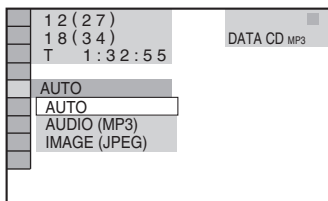

4 A  gombokkal válasszon a beállítások közül.



Az alapértelmezett beállítást aláhúzás jelzi.

- [AUTO]: az azonos albumban lévő JPEG képek és MP3 audio műsorszámok lejátszása, diavetítés formájában.
- [AUDIO (MP3)]: csak az MP3 audio műsorszámok folyamatos lejátszása.
- [IMAGE (JPEG)]: csak a JPEG képek lejátszása diavetítésként.

5 Nyomja meg a  gombot.

6 Nyomja meg a DVD MENU gombot.

Megjelenik a DATA CD- vagy DATA DVD-lemezre felvett albumok listája.

7 Válassza ki a lejátszani kívánt albumot a / gombbal, majd nyomja meg a  gombot.

A kiválasztott album lejátszása elindul.

A DVD MENU gombbal az albumlista ki-és bekapcsolható.

Hasznos tanács

- Ha az [AUTO] beállítást választja ki, a rendszer minden albumban legfeljebb 300 MP3 és 300 JPEG fájlt tud felismerni. Ha az [AUDIO (MP3)] vagy az [IMAGE (JPEG)] beállítást választja ki, a rendszer minden albumban legfeljebb 600 MP3 vagy 600 JPEG fájlt tud felismerni. A kiválasztott üzemmódtól függetlenül, a készülék legfeljebb 200 albumot képes nyilvántartani.

Megjegyzés

- Ha egy csak MP3 audio műsorszámokat tartalmazó lemeznél az [IMAGE (JPEG)] illetve a csak JPEG képfájlokat tartalmazó lemeznél az [AUDIO (MP3)] beállítást választja ki a [MODE (MP3, JPEG)] menüpontban, előfordulhat, hogy a [MODE (MP3, JPEG)] menüpont beállítását nem tudja módosítani.
- [AUDIO (MP3)] beállítás esetén a PICTURE NAVI funkció nem működik.
- Ha nagyméretű MP3 műsorszámot és JPEG képet játszik le egyszerre, hangkiesés fordulhat elő. Javasoljuk, hogy 128 kbps-os vagy ennél kisebb bitsűrűségű MP3 állományokat hozzon létre. Ha még ekkor is hangkiesés tapasztalható, csökkentse a JPEG fájl méretét.

A diavetítés időtartamának beállítása

(csak JPEG esetén)

JPEG képekből összeállított diavetítésnél beállíthatja az egyes képek vetítési idejét.

1 Nyomja meg kétszer a  DISPLAY gombot.

Megjelenik a vezérlőmenü.

2 A  gombokkal válassza ki az

 [INTERVAL] ikont, majd nyomja meg a  gombot.

Megjelennek az [INTERVAL] menü beállításai.

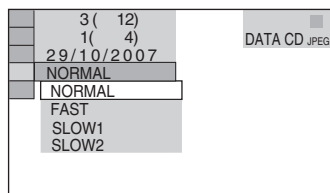

3 A ↑/↓ gombokkal válassza ki a megfelelő beállítást.

Az alapértelmezett beállítást aláhúzás jelzi.

- [NORMAL]: a vetítési időtartam körülbelül 6–9 másodperc.
- [FAST]: a vetítési időtartam rövidebb, mint a [NORMAL] beállítás esetén.
- [SLOW1]: a vetítési időtartam hosszabb, mint a [NORMAL] beállítás esetén.
- [SLOW2]: a vetítési időtartam hosszabb, mint a [SLOW1] beállítás esetén.

4 Nyomja meg a ⊕ gombot.

Megjegyzés

- Lehetnek olyan JPEG fájlok, melyek megjelenítési ideje hosszabb a többinél, ezért a vetítési idő meghaladhatja az Ön által kiválasztott értéket. Különösen a progresszív tömörítésű JPEG fájlok vagy a 3 000 000 képpontnál nagyobb JPEG fájlok esetén fordul.

Képhatás beállítása a diavetítéshez

(Csak JPEG esetén)

JPEG képlejátszás közben kiválaszthatja azt a képhatást, mely szerint a képek megjelennek a diavetítés folyamán.

1 Nyomja meg kétszer a ☰ DISPLAY gombot.

Megjelenik a vezérlőmenü.

2 A ↑/↓ gombokkal válassza ki az

 [EFFECT] ikont, majd nyomja meg a ⊕ gombot.

Megjelennek az [EFFECT] menü beállításai.

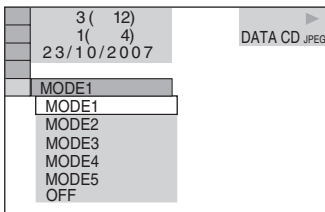

3 A ↑/↓ gombokkal válassza ki a megfelelő beállítást.

Az alapértelmezett beállítást aláhúzás jelzi.

- [MODE1]: a kép felülről beúszva jelenik meg a tv-képernyőn.
- [MODE2]: a kép balról jobbra beúszva jelenik meg a tv-képernyőn.
- [MODE3]: a kép a képernyő közepéről kinyílva jelenik meg a tv-képernyőn.
- [MODE4]: a képek a fenti három képhatás véletlenszerű váltogatásával jelennek meg.
- [MODE5]: a következő kép az előző kép fölé úszik.
- [OFF]: a funkció kikapcsolva.

4 Nyomja meg a ⊕ gombot.

DivX[®] videók lejátszása

DATA-CD DATA DVD

(A nagy-britanniai és az észak-amerikai modellek kivételével)

Néhány szó a DivX videofájlokról

A DivX[®] egy videofájl tömörítési technológia, melyet a DivX, Inc. dolgozott ki. Ez a termék egy hivatalos, DivX[®] által jóváhagyott készülék. Ez a készülék alkalmas DivX[®] videofájlokat tartalmazó DATA CD- és DATA DVD-lemezek lejátszására.

A készülékkel lejátszható DATA CD- és DATA DVD-lemezek

A DATA CD-k (CD-ROM, CD-R, CD-RW) és DATA DVD-k (DVD-R/DVD-RW, DVD+R, DVD+RW) lejátszására az alábbi korlátozások érvényesek (erre a készülékre vonatkoztatva):

- Az MP3 audio zeneszámokat, JPEG képfájlokat és DivX videofájlokat egyaránt tartalmazó DATA CD-, DATA DVD-lemezek esetében a készülék csak a DivX videofájlokat játssza le.

A rendszer azonban csak az ISO 9660 1-es/2-es szint vagy Joliet logikai formátumú DATA CD-ket, és az Universal Disk Format (UDF) szabványnak megfelelő DATA DVD-ket képes lejátszani.

A felvételi formátum részleteit lásd a lemezmeghajtó és a (külön megvásárolható) felvevő szoftver kezelési útmutatójában.

A DATA CD- vagy DATA DVD-lemezek lejátszási sorrendjéről

Lásd „Az MP3 audio műsorszámok és JPEG képfájlok lejátszási sorrendje” című fejezetet (39. oldal). A DivX videofájl létrehozó szoftver beállításaitól függően, illetve ha az egyes albumok több mint 200 albumot és 600 DivX videofájl tartalmaznak, a lejátszási sorrend eltérhet a szokásostól.

Megjegyzés

- Ez a készülék nem tudja lejátszani a Packet Write formátumú DATA (adat) CD-, DATA DVD-lemezek bizonyos típusait.

A készülék az alábbi típusú DivX videofájlokat képes lejátszani

Ez a rendszer olyan adatfájlokat képes lejátszani, melyeket DivX formátumban vettek fel, és „.AVI” vagy „.DIVX” kiterjesztéssel rendelkeznek. Ez a készülék nem játssza le az „.AVI” vagy „.DIVX” kiterjesztésű fájlokat, ha azokat nem DivX formátumban rögzítették.

Hasznos tanács

- Az ezzel a készülékkel lejátszható MP3 audio és JPEG képfájlokat lásd „A készülékkel lejátszható lemezekről” című fejezetben (38. oldal).

Megjegyzés

- Elképzelhető, hogy a készülék nem játssza le azokat a DivX fájlakat, melyeket kettő vagy több DivX videofájl kombinálásával állítottak elő.
- Ez a készülék nem képes lejátszani azokat a DivX videofájlokat, melyek mérete nagyobb mint 720 (szélesség) × 576 (magasság), illetve 2 GB.
- Lehetnek olyan DivX videofájlok, melyek lejátszásakor kép- vagy hanghiba fordul elő.
- Lehetnek olyan, 3 óránál hosszabb DivX videofájlok, melyeket ez a készülék nem képes lejátszani.
- Lehetnek olyan DivX videofájlok, melyek lejátszásakor a kép kimervedik vagy gyenge minőségű. Ilyen esetben javasoljuk, hogy kisebb bitsűrűséggel hozza létre a fájlt. Ha a hang továbbra is zajos, az MP3 hangformátum alkalmazása javasolt. A rendszer nem alkalmas WMA (Windows Media Audio) formátumú hang lejátszására.
- A DivX videofájl tömörítési technológiájának sajátosságai miatt a kép bizonyos késéssel jelenik meg a ► gomb megnyomását követően.

Album kiválasztása

1 Nyomja meg a DVD MENU gombot.

Megjelenik a lemezre felvett albumok listája. Csak a DivX videofájlokat tartalmazó albumok jelennek meg.

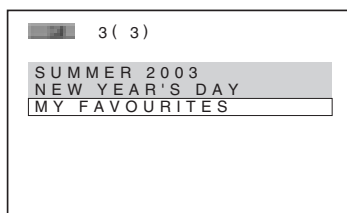

2 Válassza ki a kívánt albumot a ↑/↓ gombbal.

3 Nyomja meg a ▷ gombot.

A kiválasztott album lejátszása elindul.
A DivX videofájlok kiválasztását lásd a „DivX videofájl kiválasztása” című fejezetben (45. oldal).

Ugrás a következő vagy az előző oldalra

Nyomja meg a ◀/▶ gombot.

A kijelző kikapcsolása

Nyomja meg többször a DVD MENU gombot.

A lejátszás leállítása

Nyomja meg a ■ gombot.

DivX videofájl kiválasztása**1 „Az album kiválasztása” fejezet 2. lépése után, nyomja meg a ⊕ gombot.**

Megjelenik az albumban lévő fájlok listája.

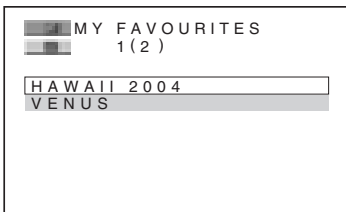
**2 Válassza ki a kívánt fájlt a ↑/↓ gombbal és nyomja meg a ⊕ gombot.**

Megkezdődik a kiválasztott fájl lejátszása.

Ugrás a következő vagy az előző oldalra

Nyomja meg a ◀/▶ gombot.

Visszatérés az előző kijelzéshez

Nyomja meg a ⏪ RETURN gombot.

A lejátszás leállítása

Nyomja meg a ■ gombot.

Ugrás a következő vagy az előző DivX videofájltra, a fenti lista megjelenítése nélkül

A ◀◀/▶▶ gombbal az album előző vagy következő DivX videofájljára ugorhat.
Ha a pillanatnyi album utolsó fájljának lejátszása közben megnyomja a ▶▶ gombot, a készülék a következő album első fájljára ugrik. Az album első fájljának lejátszása közben azonban a ◀◀ gombbal nem lehet az előző albumra ugrani. Ha az előző albumra szeretne visszalépni, válassza ki az albumlistából

Hasznos tanács

- Ha a lejátszási szám korlátozott, a DivX videofájlt csak meghatározott számú alkalommal lehet lejátszani. Az alábbi események során növekszik a számlálás:
 - a rendszer kikapcsolása,
 - egy másik fájl lejátszása,
 - a lemeztálca kinyitása.

PBC funkciókkal (2.0 verzió) rendelkező VIDEO CD-lemezek lejátszása

(PBC lejátszás)

VIDEO CD

Ha PBC funkciókkal rendelkező lemezt játszik le, egyszerűen használható, interaktív műveletekkel (keresés stb.) vezérelheti a készüléket.

A PBC lejátszás lehetővé teszi a VIDEO CD műsorának interaktív módon, képernyőmenü keresztül történő lejátszását.

1 Indítsa el a PBC funkciókkal rendelkező VIDEO CD-lemez lejátszását.

Megjelenik az interaktív menü.

2 Válassza ki a kívánt menüpont számát a számgombokkal.

3 Nyomja meg a ⊕ gombot.

4 Kövesse az interaktív menüben megjelenő utasításokat.

Olvassa el a lemezhez mellékelt tájékoztatót, mert a menü szerkezete VIDEO CD-lemezenként eltérő lehet.

Visszakapcsolás a menüképernyőre

Nyomja meg a ⏪ RETURN gombot.

Megjegyzés

- A VIDEO CD-lemeztől függően előfordulhat, hogy a lemezhez mellékelt tájékoztatóban a 3. lépésben szereplő [Press ENTER] (Nyomja meg az ENTER gombot) utasítást a [Press SELECT] felirat helyettesíti. Ilyenkor nyomja meg a ▷ gombot.

Hasznos tanács

- A PBC funkció használata nélküli lejátszáshoz állj üzemmódban válassza ki a kívánt műsorszámot a ⏮/⏭ gombbal vagy a számgombokkal, majd nyomja meg a ▷ vagy a ⊕ gombot. A készülék folyamatos lejátszási üzemmódba kapcsol. Állóképek – pl. menüképernyő – nem jeleníthetők meg. Ha szeretne visszakapcsolni PBC lejátszásra, nyomja meg kétszer a ■ gombot, majd egyszer a ▷ gombot.

A rádióállomások tárolása

A készülék memóriájában 20 FM és 10 AM rádióállomás tárolható. Hangolás előtt ne feledje lecsökkenteni a készülék hangerejét.

- 1** A **FUNCTION** gomb többszöri megnyomásával válassza ki a „**TUNER FM**” vagy „**TUNER AM**” hullámsávot a kijelzőn.
- 2** Tartsa nyomva a **TUNING +** vagy **-** gombot a keresés megkezdéséig.
A keresés az első jól fogható állomásnál kikapcsol. Az előlapi kijelzőn a „**TUNED**” és az „**ST**” (sztereó rádióadóknál) jelző megjelenik.
- 3** Nyomja meg a **SYSTEM MENU** gombot.
- 4** A **↑/↓** gombbal válassza ki a „**MEMORY**” kijelzést a készülék kijelzőjén.
- 5** Nyomja meg a **+** vagy **→** gombot.
Az előlapi kijelzőn megjelenik egy memóriahely száma.



- 6** A **↑/↓** gombbal válassza ki a kívánt memóriahelyet.



Hasznos tanács

- A memóriahelyet kiválaszthatja közvetlenül a számgombok segítségével is.

- 7** Nyomja meg a **+** gombot.
Az állomás tárolása megtörtént.

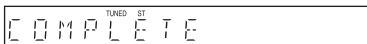

- 8** További állomás tárolásához ismételje meg az 1–7. lépéseket.
- 9** Nyomja meg a **SYSTEM MENU** gombot.
A rendszer menü kikapcsol.

A memóriahely számának módosítása

Ismételje meg a műveletet az 1. lépéstől.

Rádióhallgatás

Először tárolnia kell a rádióállomásokat a készülék memóriájában (lásd „A rádióadó tárolása” című fejezetet az 47. oldalon).

1 A FUNCTION gomb többszöri megnyomásával válassza ki a „TUNER FM” vagy „TUNER AM” hullámsávot a kijelzőn.

A készülék behívja a memóriából a legutoljára hallgatott állomást.

2 A PRESET + vagy – gombbal válassza ki a kívánt rádióállomást.

A gomb többszöri megnyomásával egymás után kiválaszthatja a tárolt állomásokat.

Hasznos tanács

- A memóriahelyet kiválaszthatja közvetlenül a számgombok segítségével is.

3 Állítsa be a hangerőt a VOLUME +/- gombbal.

A rádió kikapcsolása

Nyomja meg a I/⏻ gombot.

A memóriában nem tárolt rádióadók hallgatása

A 2. lépésben végezzen kézi vagy önműködő hangolást

A kézi hangoláshoz nyomja meg többször a TUNING + vagy – gombot.

Az önműködő hangoláshoz nyomja meg és tartsa nyomva a TUNING + vagy – gombot. A keresés önműködően leáll, amikor a készülék egy-egy állomást megtalál. A hangolás kézi leállításához nyomja meg a TUNING + vagy – gombot.

Az ismert frekvenciájú rádióadók behangolása

A 2. lépésben végezzen kézi hangolást.

1 Nyomja meg a D.TUNING gombot.

2 A számgombokkal írja be a kívánt állomás vételi frekvenciáját.

3 Nyomja meg a ⊕ gombot.

Hasznos tanács

- A vételi minőség javítása érdekében helyezze át vagy forgassa el a mellékelt antennákat.

Ha az FM vétel zajos

Ha az FM vétel zajos, kapcsoljon mono üzemmódba. A vétel minősége javulni fog, de a műsor csak monóban lesz hallható.

1 Nyomja meg a SYSTEM MENU gombot.

2 Az ↑/↓ gombbal válassza ki az „FM MODE” kijelzést a készülék kijelzőjén.

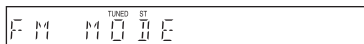

3 Nyomja meg a ⊕ vagy → gombot.

4 A ↑/↓ gombbal válassza ki a „MONO” opciót.

Az alapértelmezett beállítást aláhúzás jelzi.

- „STEREO”: sztereó vétel.
- „MONO”: mono vétel.

5 Nyomja meg a ⊕ gombot.

A beállítás módosul.

6 Nyomja meg a SYSTEM MENU gombot.

A rendszer menü kikapcsol.

A tárolt rádióállomások elnevezése

A tárolt rádióállomásokat elnevezheti. Az elnevezett rádióadó kiválasztásakor az állomás neve (például „XYZ”) megjelenik az előlapi kijelzőn. Ne feledje, hogy minden állomáshoz csupán egy nevet rendelhet.

Megjegyzés

- Az RDS-rendszerű rádióállomások nem nevezhetők el (49. oldal).

1 A FUNCTION gomb többszöri megnyomásával válassza ki a „TUNER FM” vagy „TUNER AM” hullámsávot a kijelzőn.

A készülék behívja a memóriából a legutoljára hallgatott állomást.

2 A PRESET + vagy – gombbal válassza ki az elnevezni kívánt rádióállomást.

3 Nyomja meg a SYSTEM MENU gombot.

4 A ↑/↓ gombbal válassza ki a „NAME IN” kijelzést a készülék kijelzőjén.



5 Nyomja meg a ⊕ vagy a → gombot.

6 A kurzor gombokkal írja be a kívánt nevet.

A ↑/↓ gombbal válassza ki a kívánt karaktert, majd a → gombbal mozgassa a kurzort a következő karakterhelyre.

Az elnevezéshez betűket, számokat és egyéb szimbólumokat használhat.

Ha elrontja a beírást

Nyomja meg a ←/→ gombot, míg a javítani kívánt karakter villogni nem kezd a kijelzőn, majd a ↑/↓ gombbal válassza ki a megfelelő karaktert.

Egy karakter törléséhez nyomja meg a ←/→ gombot mindaddig, míg a kívánt karakter villogni nem kezd, majd nyomja meg a CLEAR gombot.

7 Nyomja meg a ⊕ gombot.

A „COMPLETE” felirat jelenik meg az előlapi kijelzőn, és a név tárolása megtörténik.

8 Nyomja meg a SYSTEM MENU gombot.

A rendszer menü kikapcsol.

Hasznos tanács

- A DISPLAY gombbal ellenőrizheti a vételi frekvenciát (49. oldal).

Az állomásnév és a vételi frekvencia megjelenítése az előlapi kijelzőn

Ha a készülék „TUNER FM” vagy „TUNER AM” üzemmódban működik, az előlapi kijelzőn ellenőrizheti a vételi frekvenciát.

Nyomja meg a DISPLAY gombot.

Ha többször megnyomja a DISPLAY gombot, a kijelzett információk a következők szerint változnak.

① Állomásnév*

② Frekvencia**

* Csak akkor jelenik meg, ha a rádióállomást elnevezte.

** Néhány másodperc után visszakapcsol az eredeti kijelzésre.

A rádiós adatrendszer (RDS) használata

Mi is az a rádiós adatrendszer?

Az RDS (Rádiós Adatrendszer) egy olyan távközlési szolgáltatás, amely lehetővé teszi azt, hogy a rádióállomások a normál rádióműsorral együtt kiegészítő információkat juttassanak el a hallgatókhoz. Az Ön készüléke nagyon hasznos RDS szolgáltatásokat nyújt, pl. a műsornév kijelzést. Az RDS funkció csak az FM hullámsávon használható.*

Megjegyzés

- Az RDS szolgáltatás működése bizonytalanra válhat, ha az adott állomás sugárzási jelei gyengék, vagy ha az állomás nem RDS rendszerű.
- * Nem minden FM állomás sugároz RDS adást, illetve nem minden RDS állomás nyújtja ugyanazokat a szolgáltatásokat. Kérdés esetén vegye fel a kapcsolatot az adott rádióállomással.

Az RDS információk vétele

Válasszon egy állomást az FM hullámsávon.

Ha a kiválasztott állomás RDS információkat is sugároz, az előlapi kijelzőn megjelenik az állomás neve.

- * Ha az RDS információkat nem tudja fogni a készülék, akkor az állomás neve nem jelenik meg az előlapi kijelzőn.

További műveletek

A tv-készülék vezérlése a mellékelt távvezérlővel

A mellékelt távvezérlővel tv-készülékét (csak SONY gyártmány) is működtetheti.

A tv-készülék vezérlése a távvezérlővel

A tv-készülékét a következő gombokkal vezérelheti.

Gomb	Művelet
TV I/⏻	A tv-készülék ki- és bekapcsolása.
TV INPUT	A bemenet kiválasztása a tv-készüléken (tv-készülék vagy külső műsorforrás).
TV VOL +/-	A tv-készülék hangerejének beállítása.
TV CH +/-	Csatornaválasztás a tv-készüléken.
Számgombok*	Csatornaválasztás a tv-készüléken.
DVD MENU*	A tv-készülék menüjének megjelenítésére szolgál.
←/↑/↓/→*, ⊕ *, ENTER*	Egy menüpont kiválasztása a menüből.
RETURN*	Visszatérés az előző csatornára vagy a tv-készülék menüjének előző oldalára.

* A TV gomb nyomva tartása mellett használja ezeket a gombokat.

A 10-nél nagyobb sorszámú csatornák beírása előtt meg kell nyomni a -/- gombot. (Például a 25-ös csatorna kiválasztásához nyomja meg a -/- gombot, majd a 2-es és az 5-ös számgombot.)

Megjegyzés

• A csatlakoztatott tv-készüléktől függően előfordulhat, hogy a fentiek közül egyes gombok nem működnek, vagy a tv-készülék nem vezérelhető.

A THEATRE SYNC funkció használata

A THEATRE SYNC funkció lehetővé teszi, hogy egyetlen gombnyomásra e készülékkel együtt bekapcsoljon a Sony tv-készülék is, és ez a készülék „DVD” üzemmódba, míg a tv-készülék a megfelelő bemenetre kapcsoljon.

Előkészületek a THEATRE SYNC funkció használatához

Regisztráltassa a rendszerrel a csatlakoztatott tv-készülék bemeneti csatlakozóját.

A TV INPUT gomb nyomva tartása közben, írja be a számgombokkal annak a tv-bemeneti csatlakozónak a kódszámát (lásd a táblázatot), melyhez ezt a készüléket csatlakoztatja.

A TV bemeneti csatlakozó kiválasztása megtörtént.

Kapcsolja a tv-készülékét az e rendszer számára fenntartott programhelyre. A részleteket lásd a tv-készülék kezelési útmutatójában.

Gomb	Szám	TV bemeneti csatlakozó
TV INPUT	0	Nincs bemenet (alapértelmezés)
	1	VIDEO1
	2	VIDEO2
	3	VIDEO3
	4	VIDEO4
	5	VIDEO5
	6	VIDEO6
	7	VIDEO7
	8	VIDEO8
	9*	COMPONENT 1
	CLEAR*	COMPONENT 2
	SYSTEM MENU*	COMPONENT 3
	PICTURE NAVI*	COMPONENT 4

* Az észak-amerikai modellek kivételével.

A THEATRE SYNC funkció használata

Fordítsa a távvezérlőt a tv-készülék és a rendszer felé, majd nyomja meg egyszer a THEATRE SYNC gombot.

Ha a funkció nem működik, módosítsa a jelátviteli időtartamot. A jelátviteli időtartam tv-készülékenként eltérhet.

A jelátviteli időtartam módosítása

A TV CH + nyomva tartása közben a számgombokkal adja meg a jelátviteli idő kódját (lásd a táblázatot).

A távvezérlő jelátviteli időtartama módosul.

Gomb	Szám	Jelátviteli időtartam
TV CH +	1	0,5 (alapértelmezés)
	2	1
	3	1,5
	4	2
	5	3
	6	4
	7	5
	8	6

Megjegyzés

- Ez a funkció csak SONY tv-készülékekkel használható. (Lehetnek olyan SONY tv-készülékek, melyeknél ez a funkció nem működik.)
- Ha a tv-készülék és ez a rendszer túlságosan távol van egymástól, a fenti funkció nem működik. Helyezze közelebb a rendszert a tv-készülékhez.
- A kód beírása közben tartsa a távvezérlőt a tv-készülék és a rendszer felé fordítva.

A hanghatások használata

A mélyhangok erősítése

Ezzel a funkcióval erősítheti a mélyhangtartományt.

Nyomja meg a DYNAMIC BASS gombot.

A mélyhangtartomány érezhetően erősödik.

A hanghatás kikapcsolása

Nyomja meg ismét a DYNAMIC BASS gombot.

A kikapcsolás időzítő használata

Ez a funkció lehetővé teszi, hogy a készülék egy meghatározott időtartam eltelte után kikapcsoljon, így nyugodtan elalhat akkor is, ha a készülék be van kapcsolva. Az időtartamok 1 vagy 10 perces lépésekkel állíthatók be.

- 1** Nyomja meg a **SYSTEM MENU** gombot.
- 2** A **↑/↓** gombbal válassza ki a „**SLEEP**” menüpontot, majd nyomja meg a vagy a **⊕** vagy a **→** gombot.
- 3** A **↑/↓** gombokkal válassza ki a megfelelő beállítást.

Az időtartamok (kikapcsolásig hátralévő idő) az alábbi sorrendben jelennek meg:

SLEEP 90M ↔ SLEEP 80M ↔ SLEEP 70M
↑ ↓
SLEEP OFF ↔ SLEEP 10M SLEEP 60M

Hasznos tanács

- A kikapcsolásig hátralévő időt a számgombok segítségével is kiválaszthatja. Ebben az esetben az időtartamot 1 perces lépésekkel állíthatja be.

- 4** Nyomja meg a **⊕** gombot.
A beállítás aktív és a „**SLEEP**” felirat jelenik meg a kijelzőn.
- 5** Nyomja meg a **SYSTEM MENU** gombot.
A rendszer menü kikapcsol.

A hátralévő idő módosítása

Ismételje meg a műveletet az 1. lépéstől.

A funkció kikapcsolása

A 3. lépésben válassza ki az „**SLEEP OFF**” beállítást.

Az előlapi kijelző háttérfényerejének módosítása

Az előlapi kijelző háttérfényereje két fokozatban állítható be.

- 1** Nyomja meg a **SYSTEM MENU** gombot.
- 2** A **↑/↓** gombbal válassza ki a „**DIMMER**” menüpontot, és nyomja meg a **⊕** vagy a **→** gombot.
- 3** A **↑/↓** gombbal állítsa be a kijelző háttérfényerejét.
Az alapértelmezett beállítást aláhúzás jelzi.
 - „DIMMER OFF”: normál háttérfényerő.
 - „DIMMER ON”: az előlapi kijelző háttérfényereje csökken.
- 4** Nyomja meg a **⊕** gombot.
A beállítás módosul.
- 5** Nyomja meg a **SYSTEM MENU** gombot.
A rendszer menü kikapcsol.

A készülék gombjainak zárolása

(CHILD LOCK)



Letilthatja a készüléken lévő gombokat (a  gomb kivételével) a hibás kezelés, mint például a gyermeki csíny, megelőzésének érdekében (gyermekzár funkció).

Ha a gyermekzár funkció aktiválva van, akkor a készüléken lévő gombok zárolás alá kerülnek és az előlapi kijelzőn a „” jelzés világít. (A távvezérlővel ilyenkor is működtetheti a rendszert.)

Megjegyzés

- Ha a gyermekzár funkció bekapcsolt állapotában próbálja használni a készüléken lévő gombokat, akkor a „CHILD LOCK” felirat jelenik meg az előlapi kijelzőn.

1 Nyomja meg a SYSTEM MENU gombot.

2 Nyomja meg a  gombokat ismételten, míg a „CHILD LOCK” felirat meg nem jelenik az előlapi kijelzőn, majd nyomja meg a  vagy a  gombot.

3 A  gombokkal válassza ki a megfelelő beállítást.

Az alapértelmezett beállítást aláhúzás jelzi.

- „OFF”: a gyermekzár funkció kikapcsolva.
- „ON”: a gyermekzár funkció bekapcsolva.



4 Nyomja meg a  gombot.



A beállítás módosul.

5 Nyomja meg a SYSTEM MENU gombot.

A rendszer menü kikapcsol.

Hasznos tanács

- Legalább 5 másodpercig nyomva tartva a  gombot bekapcsolhatja a gyermekzár funkciót („” jelző világít a kijelzőn).

A funkció kikapcsolásához tartsa lenyomva a  gombot legalább 5 másodpercig, amíg a „” jelző el nem tűnik a kijelzőről.

Különleges funkciók és beállítások

Lemezek zárolása

(CUSTOM PARENTAL CONTROL, PARENTAL CONTROL)

DVD-V VIDEO CD C D

A kívánt lemezt kétféle zárolással láthatja el.

- Személyre szabott szülői felügyelet
A lejátszás letiltásával megakadályozhatja a nemkívánatos lemezek lejátszását.

- Szülői felügyelet
A DVD VIDEO lemezek lejátszása a megadott paraméter, pl. a készüléket kezelő személy életkorának függvényében szabályozható, korlátozható. A nemkívánatos jelenetet a készülék kihagyja, vagy más jelenettel helyettesíti.

Ugyanazt a jelszót használhatja a személyre szabott szülői felügyelet, illetve a szülői felügyelet funkcióhoz.

A nemkívánatos lemezek lejátszásának korlátozása [CUSTOM PARENTAL CONTROL]

A szülői letiltás funkciót akár 40 lemezre is beprogramozhatja. A 41. lemez beprogramozásakor azonban az első lemez beállítása törlődik.

1 Helyezze be a zárolni kívánt lemezt.

Ha a kívánt lemez lejátszása folyamatban van, állítsa le a lejátszást a **■** gombbal.

2 Állj üzemmódban nyomja meg a **☺** DISPLAY gombot.

Megjelenik a vezérlőmenü.

3 A **↑/↓** gombokkal válassza ki a

[PARENTAL CONTROL] opciót, majd nyomja meg a **⊕** gombot. Megjelennek a [PARENTAL CONTROL] menü beállításai.

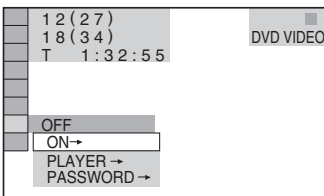

4 A **↑/↓** gombbal válassza ki az [ON →] beállítást, majd nyomja meg a **⊕** gombot.

■ Ha még nem írt be jelszót

A képernyőn megjelenik az új jelszó beírására szolgáló menü.

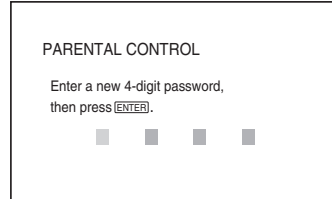

A számgombokkal adja meg a négyjegyű jelszó számjegyeit, majd nyomja meg a **⊕** gombot.

A készülék kéri a beírt jelszó megerősítését.

■ Ha korábban már beírt egy jelszót

A készülék kéri a jelszó megadását.

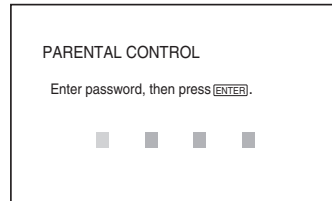

5 A számgombokkal írja be a négyjegyű jelszó számjegyeit, majd nyomja meg a **⊕** gombot.

A [Custom parental control is set.] (Személyre szabott szülői felügyelet funkció beállítva.) felirat jelenik meg, és a képernyőn újból a vezérlőmenü lesz látható.

A személyre szabott szülői felügyelet funkció kikapcsolása

1 Kövesse „A nemkívánatos lemezek lejátszásának korlátozása [CUSTOM PARENTAL CONTROL]” fejezet 1–3. lépéseinek utasításait.

2 A **↑/↓** gombbal válassza ki az [OFF →] beállítást, majd nyomja meg a **⊕** gombot.

3 A számgombok segítségével adja meg a négyjegyű jelszót, majd nyomja meg a **⊕** gombot.

A személyre szabott szülői felügyelet funkcióval ellátott lemez lejátszása

- 1 Helyezze be a személyre szabott szülői felügyelet funkcióval védett lemezt. Megjelenik a [CUSTOM PARENTAL CONTROL] képernyő.

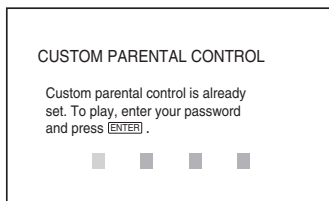

- 2 A számgombok segítségével adja meg a négyjegyű jelszót, majd nyomja meg a (+) gombot.

A készülék készen áll a lejátszásra.

Hasznos tanács

- Ha elfelejtette a jelszót, a számgombokkal írja be az „199703” hatjegyű kódot (amikor a [CUSTOM PARENTAL CONTROL] menü kéri a jelszó beírását), majd nyomja meg a (+) gombot. A készülék kéri egy új négyjegyű jelszó beírását.

A lejátszás korlátozása gyermekek számára [PARENTAL CONTROL] (Csak DVD esetén)

Egyes DVD VIDEO lemezek lejátszása bizonyos határoló tényező, például a készüléket kezelő személy életkorának függvényében szabályozható. A [PARENTAL CONTROL] (szülői felügyelet) funkcióval beállíthatja a kívánt korlátozási szintet.

- 1 Állj üzemmódban nyomja meg a (☺) **DISPLAY** gombot. Megjelenik a vezérlőmenü.

- 2 A ↑/↓ gombokkal válassza ki a

[PARENTAL CONTROL]

menüt, majd nyomja meg a (+) gombot.

Megjelennek a [PARENTAL CONTROL] menü beállításai.

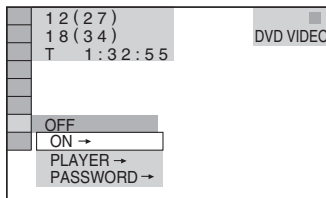

- 3 A ↑/↓ gombbal válassza ki a [PLAYER →] funkciót, majd nyomja meg a (+) gombot.

■ Ha még nem írt be jelszót

A képernyőn megjelenik az új jelszó beírására szolgáló menü.

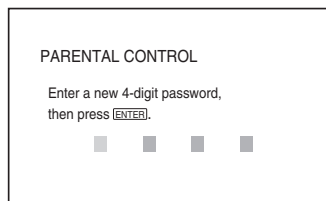

A számgombokkal adja meg a négyjegyű jelszó számjegyeit, majd nyomja meg a (+) gombot.

A készülék kéri a beírt jelszó megerősítését.

■ Ha korábban már beírt egy jelszót

A készülék kéri a jelszó megadását.

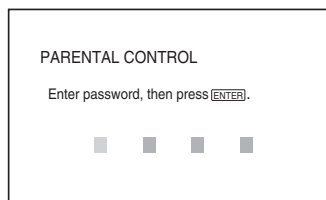

- 4** A számgombokkal írja be a négyjegyű jelszó számjegyeit, majd nyomja meg a **+** gombot.

A képernyőn megjelenik a korlátozási szint beállító menü.

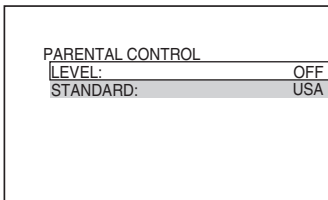

- 5** A **↑/↓** gombokkal válassza ki a [STANDARD] opciót, majd nyomja meg a **+** gombot.

Megjelennek a [STANDARD] opcióra vonatkozó beállítások.

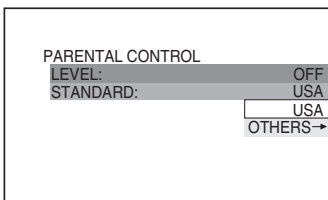

- 6** A **↑/↓** gombok segítségével válassza ki a földrajzi elhelyezkedést, mint a lejátszási korlátozás szintjét, majd nyomja meg a **+** gombot.

A terület kiválasztása megtörtént. Ha az [OTHERS ->] opciót választja, válasszon ki és a számgombok segítségével adjon meg egy országcódot, melyet a „Szülői felügyelet területi kódlista” táblázatban (76. oldal) találhat meg.

- 7** A **↑/↓** gombokkal válassza ki a [LEVEL] beállítást, majd nyomja meg a **+** gombot.

Megjelennek a [LEVEL] opcióra vonatkozó beállítások.

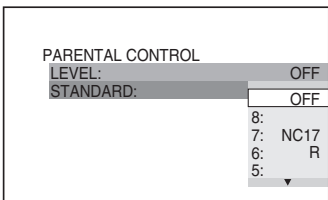

- 8** A **↑/↓** gombokkal válassza ki a kívánt korlátozási szintet, majd nyomja meg a **+** gombot.

A szülői felügyelet beállítása megtörtént.

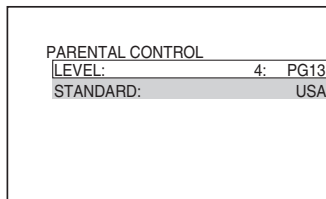

Minél alacsonyabb értéket állít be, annál szigorúbb a korlátozás.

A szülői letiltás funkció kikapcsolása

A 8. lépésben a [LEVEL] menüpontban válassza az [OFF] beállítást.

A szülői felügyelet funkcióval ellátott lemez lejátszása

- 1** Helyezze be a lemezt és nyomja meg a **▷** gombot.

Megjelenik a jelszó beírására szolgáló képernyő.

- 2** A számgombok segítségével adja meg a négyjegyű jelszót, majd nyomja meg a **+** gombot.

A készülék megkezdheti a lejátszást.



Hasznos tanács

- Ha elfelejtene a jelszót, vegye ki a lemezt és ismételje meg „A nemkívánatos lemezek lejátszásának korlátozása [CUSTOM PARENTAL CONTROL]” fejezet 1–3. lépéseit. A jelszó kérésekor a számgombok segítségével adja meg a „199703” számsorozatot, majd nyomja meg a **+** gombot. Ezután a képernyőn megjelenő üzenet egy új, négyjegyű jelszó megadását kéri. Az új, négyjegyű jelszó megadása után, cserélje ki a lemezt és nyomja meg a **▷** gombot. A jelszó bevitelére szolgáló képernyő megjelenésekor adja meg az új jelszót.

Megjegyzés

- Ha szülői felügyelet funkcióval nem rendelkező lemezt játszik le, a lejátszás nem korlátozható a rendszeren.
- A lemez típusától függően előfordulhat, hogy lejátszás közben a készülék kéri a korlátozási szint módosítását. Ebben az esetben adja meg a jelszót, majd módosítsa a korlátozási szintet. Ha a folytatódó lejátszás megszakad, az utolsó korlátozási szint lép érvénybe.

A jelszó megváltoztatása

- 1** Állj üzemmódban nyomja meg a  **DISPLAY** gombot.
Megjelenik a vezérlőmenü.
- 2** A **↑/↓** gombokkal válassza ki a  **[PARENTAL CONTROL]** opciót, majd nyomja meg a **+** gombot.
Megjelennek a **[PARENTAL CONTROL]** menü beállításai.
- 3** A **↑/↓** gombokkal válassza ki a **[PASSWORD →]** menüpontot, majd nyomja meg a **+** gombot.
A készülék kéri a jelszó megadását.
- 4** A számgombok segítségével adja meg a négyjegyű jelszót, majd nyomja meg a **+** gombot.
- 5** A számgombok segítségével adja meg az új négyjegyű jelszót, majd nyomja meg a **+** gombot.
- 6** A megerősítéshez a számgombok segítségével adja meg újból a négyjegyű jelszót, majd nyomja meg a **+** gombot.



Ha tévesen adta meg a jelszót

A **+** gomb megnyomása előtt nyomja meg a **←** gombot, és adja meg a megfelelő számot.

A szobának megfelelő térhangzás

(SPEAKER FORMATION)

A szoba alakjától függően előfordulhat, hogy egyes hangszugárzókat nem tud üzembe helyezni. A jobb térhangzás érdekében elsőként határozza meg a hangszugárzók helyzetét.

- 1** Nyomja meg többször a **FUNCTION +/-** gombot, míg a „DVD” felirat meg nem jelenik az előlapi kijelzőn.
- 2** Állj üzemmódban nyomja meg a  **DISPLAY** gombot.
Megjelenik a vezérlőmenü.
- 3** A **↑/↓** gombokkal válassza ki a  **[SPEAKER FORMATION]** menüpontot, majd nyomja meg a **+** gombot.

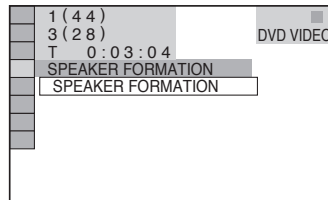

- 4** Nyomja meg a **+** gombot.
Megjelennek a **[SPEAKER FORMATION]** menüpont beállítási lehetőségei.

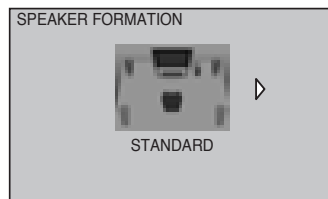

5 A ↔ gombokkal válasszon ki egy beállítást.

- [STANDARD]: a hangszórók normál elhelyezése.

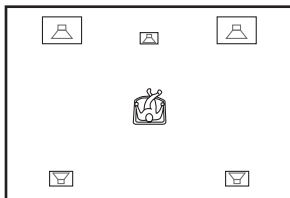

- [NO CENTER]: az első és a hátsó hangszórók használatakor.

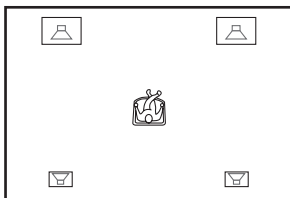

- [NO SURROUND]: a középső és az első hangszórók használatakor.

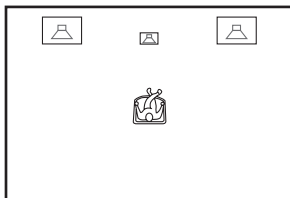

- [FRONT ONLY]: az első hangszórók használatakor.

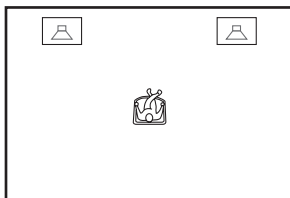

- [ALL FRONT]: ha az összes hangszórót a hallgatási helyzet elé helyezi.

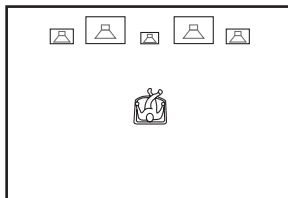

- [ALL FRONT – NO CENTER]: ha az első és a hátsó hangszórókat a hallgatási helyzet elé helyezi el.

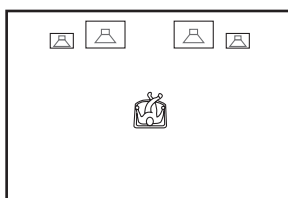

- [SECOND ROOM]: ha az első és a hátsó hangszórókat külön szobában helyezi el.

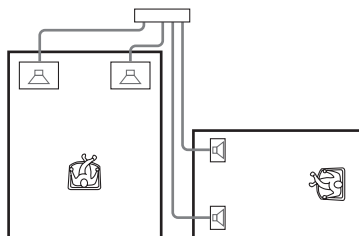

Megjegyzés

- A másik szobában levő hangszórók hangzása megfelel a hátsó és az első hangszórók által nyújtott hangzásnak.

6 Nyomja meg a ⊕ gombot.

A beállítás módosul.

Megjegyzés

- Az előlapi kijelzőn megjelenik a kiválasztott hangszóró elrendezés. A kijelzés alapján nem állapítható meg, hogy mely hangszórók szólaltatják meg a hangot.
- Ha a [SPEAKER SETUP] menüben megváltoztatja a [CONNECTION] beállításokat a [SPEAKER FORMATION] visszaáll a [STANDARD] beállításra.

Az alapbeállítások menü

Az alapbeállítások menüben többek között beállíthatja a kép és a hang paramétereit. A beállítható funkciók áttekintő listáját lásd a 82. oldalon.

A kijelzett elemek országonként eltérőek.



Megjegyzés

- Az alapbeállításokkal szemben a lemezen tárolt lejátszási beállítások elsőbbséget élveznek, ezért előfordulhat, hogy az alább leírt funkciók nem mindegyike használható.

1 Állj üzemmódban nyomja meg a  **DISPLAY** gombot.



Megjelenik a vezérlőmenü.

2 A  gombokkal válassza ki a

 **[SETUP]** menüt, majd nyomja meg a  gombot.

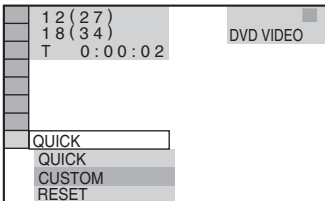

Megjelennek a [SETUP] menü beállításai.

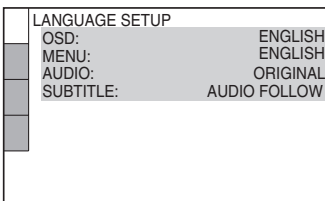

3 A  gombokkal válassza ki a **[CUSTOM]** menüpontot, majd nyomja meg a  gombot.

Megjelenik az alapbeállítások menü.





4 A  gombokkal válassza ki a beállítandó elemet a megjelenő listából: **[LANGUAGE SETUP]**, **[SCREEN SETUP]**, **[CUSTOM SETUP]** vagy **[SPEAKER SETUP]**. Ezután nyomja meg a  gombot.

Megjelenik a beállítandó elem.

Példa: [SCREEN SETUP]

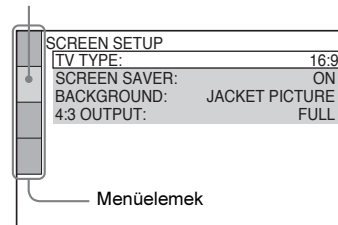
Kiválasztott menü





5 A  gombokkal válasszon egy paramétert, majd nyomja meg a  gombot.

Megjelennek a kiválasztott menü beállításai.

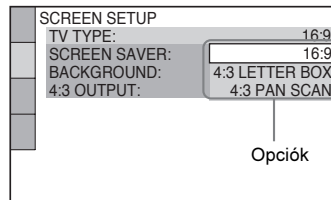
Példa: [TV TYPE]



6 A  gombokkal válasszon ki egy beállítást, majd nyomja meg a  gombot.

A kiválasztás megtörtént és a beállítás befejeződött.

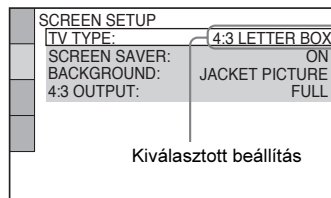

A [SETUP] menü összes paraméterének visszaállítása

1 A 3. lépésnél válassza a [RESET] opciót, majd nyomja meg a \oplus gombot.

2 A \uparrow/\downarrow gombokkal válassza ki a [YES] opciót. Megszakíthatja a műveletet és visszatérhet a vezérlőmenübe a [NO] opció kiválasztásával.

3 Nyomja meg a \oplus gombot.

A 60–64. oldalon felsorolt összes beállítási visszkapcsol az alapértelmezett beállítási értékre. Az alapértelmezett beállítási értékre történő visszaállítás közben – amely néhány másodpercet igénybe vehet – ne nyomja meg a \uparrow/\downarrow gombot.

Megjegyzés

- Ha az alapértelmezett beállítási értékek visszaállítása után bekapcsolja a rendszert és a lemeztartóban nincs lemez, a tv-képernyőn megjelenik a beállítási útmutató. Ha a gyorsbeállítást szeretné újból végrehajtani (13. oldal), nyomja meg a \oplus gombot. Ha a normál képernyőre kíván visszakapcsolni, nyomja meg a CLEAR gombot.

A menük és a hang nyelvének kiválasztása

[LANGUAGE SETUP]

A [LANGUAGE SETUP] menü segítségével beállíthatja a menüképernyők nyelvét vagy a filmekhez tartozó hangsáv nyelvét.

A képernyőmenüből válassza ki a [LANGUAGE SETUP] főmenüt. A részleteket lásd „Az alapbeállítások menü” fejezetben (59. oldal).

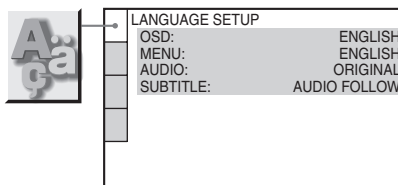

■ [OSD] (Képernyőmenü)

Beállíthatja a képernyőn megjelenő menü nyelvét.

■ [MENU] (csak DVD VIDEO esetén)

Beállíthatja a lemezen található menü nyelvét.

■ [AUDIO] (csak DVD VIDEO esetén)

A hangsáv nyelvének kiválasztása.

Az [ORIGINAL] opciót kiválasztása esetén lemez elsődleges nyelvének hangsávja szólal meg.

■ [SUBTITLE] (csak DVD VIDEO esetén)

A DVD VIDEO lemezre rögzített különböző nyelvű feliratok közül választhat.

Ha az [AUDIO FOLLOW] opciót választja, a felirat nyelve a szerint változik, hogy milyen nyelvű hangsávot választ ki.

Hasznos tanács

- Ha az [OTHERS \rightarrow] beállítást választotta ki a [MENU], az [AUDIO] vagy a [SUBTITLE] menüben, a számgombokkal válassza ki a kívánt nyelvet a listából („Választható nyelvek listája”, 76. oldal).

Megjegyzés

- Ha a [MENU], az [AUDIO] vagy a [SUBTITLE] menüben olyan nyelvet választ ki, amelyek a DVD VIDEO lemezen nem található meg, a készülék önműködően kiválaszt egyet a lemezen rendelkezésre álló nyelvek közül (lehetnek olyan lemezek, melyeknél az önműködő kiválasztás nem működik).

A képernyő beállításai

[SCREEN SETUP]

Válassza ki a csatlakoztatott tv-készüléknek megfelelő beállítást.

A képernyőmenüből válassza ki a [SCREEN SETUP] főmenüt. A részleteket lásd „Az alapbeállítások menü” című fejezetben (59. oldal).

Az alapértelmezett beállítást aláhúzás jelzi.

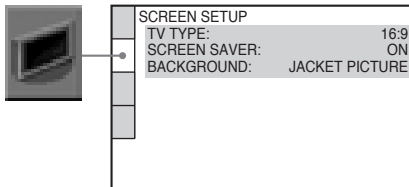

■ [TV TYPE]

A csatlakoztatott tv-készülék képernyőtípusának beállítása (4:3 normál vagy szélesképernyős).

A vásárlás helyétől függően az alapértelmezett beállítási érték eltérő.

[16:9] Válassza ezt a beállítást, ha szélesképernyős vagy szélesképernyős üzemmóddal rendelkező tv-készüléket csatlakoztatott.

[4:3 LETTER BOX] Válassza ezt a beállítást, ha hagyományos, 4:3 képarányú tv-készüléket csatlakoztatott. Szélesképernyős kép jelenik meg, a képernyő alsó és felső részén fekete sáv látható.

[4:3 PAN SCAN] Válassza ezt a beállítást, ha hagyományos, 4:3 képarányú tv-készüléket csatlakoztatott. Önműködően széles kép jelenik meg az egész képernyőt kitöltve. A kép szélei levágásra kerülnek.

[16:9]



[4:3 LETTER BOX]



[4:3 PAN SCAN]



Megjegyzés

- A lejátszott DVD-lemeztől függően előfordulhat, hogy a készülék a [4:3 PAN SCAN] üzemmód helyett önműködően [4:3 PAN SCAN] üzemmódba kapcsol, és fordítva.

■ [SCREEN SAVER]

A képernyővédő abban az esetben indul el, ha a házimozi rendszert 15 percre megállítja vagy szünet módban hagyja, valamint ha CD-lemezt vagy MP3 audio műsorszámokat tartalmazó DATA CD- vagy DATA DVD-lemezt játszik le, több mint 15 percen át. A képernyővédő megóvja a képmegjelenítő egységét a károsodástól (képbeégés). A képernyővédő kikapcsolásához nyomja meg a , vagy bármelyik másik gombot.

[ON] A képernyővédő bekapcsolása.

[OFF] A képernyővédő kikapcsolása.

■ [BACKGROUND]

Kiválaszthatja a háttérképet vagy a háttér színét, mely állj üzemmódban vagy CD-, DATA CD (MP3 műsorszám) vagy DATA DVD-lemez lejátszásakor jelenik meg a tv-képernyőn.

JACKET PICTURE

A borító kép (állókép) jelenik meg, de csak akkor, ha a lemez tartalmaz ilyen (CD-EXTRA stb.). Ha a lemez nem tartalmaz borítóképet, a [GRAPHICS] menüpontban beállított kép jelenik meg.

[GRAPHICS] A házimozi rendszer által tárolt kép jelenik meg.

[BLUE] Kék háttérszín.

[BLACK] Fekete háttérszín.

folycatodik

Egyéni beállítások

[CUSTOM SETUP]

Beállíthatja a lejátszással kapcsolatos funkciókat, és egyéb paramétereket.

A képernyőmenüből válassza ki a [CUSTOM SETUP] főmenüt. A részleteket lásd „Az alapbeállítások menü” című fejezetben (59. oldal).

Az alapértelmezett beállítást aláhúzás jelzi.

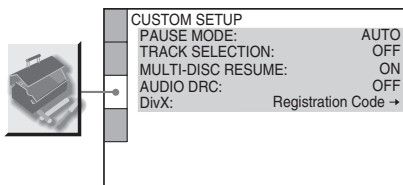

■ [PAUSE MODE] (csak DVD VIDEO, DVD-R, DVD-RW esetén)

A szünet üzemmódban megjelenő kép kiválasztása.

[AUTO] A kép, beleértve a dinamikus mozgó részeket is, remegésmentesen jelenik meg. Általános esetben válassza ezt a beállítást.

[FRAME] A kép, beleértve azokat a tárgyakat is, amik nem mozognak dinamikus, nagyfelbontásban jelenik meg.

■ [TRACK SELECTION] (csak DVD VIDEO)

Ezzel a beállítással annak a hangsnak adhat elsőbbséget, mely a legnagyobb számú csatornával rendelkezik. Többcsatornás hanggal (PCM, DTS, MPEG audio vagy Dolby Digital) rögzített DVD VIDEO lemezek lejátszásakor van jelentősége.

[OFF] Nincs elsőbbség.

[AUTO] Az elsőbbség engedélyezve.

Megjegyzés

- Ha az [AUTO] beállítást választja, előfordulhat, hogy a hangsnak nyelve megváltozik. A [TRACK SELECTION] menüpontban végzett beállítás

elsőbbséget élvez a [LANGUAGE SETUP] menüpont, [AUDIO] beállításával szemben (60. oldal). (A lemeztől függően előfordulhat, hogy ez a funkció nem működik.)

- Ha a PCM, a DTS, az MPEG audio és a Dolby Digital hangsnak legmagasabb számú hangcsatornája megegyezik, az elsőbbségi sorrend a következő: PCM, DTS, Dolby Digital és MPEG audio.

■ [MULTI-DISC RESUME] (csak DVD VIDEO, VIDEO CD esetén)

A többlemezes lejátszás folytatási funkció be- vagy kikapcsolása.

[ON] A rendszer akár 40 lemezre vonatkozó megállítási pontot tárol a memóriájában.

[OFF] A készülék nem tárolja a megállítási pontokat. Csak a pillanatnyi lemezre vonatkozik az utolsó megállítás helyéről való újraindítás lehetősége.

■ [AUDIO DRC] (csak DVD VIDEO)

Szűkítheti a hangsnak dinamikatarományát. Ez a beállítás alacsony hangerő mellett, éjszakai filmnézéshez javasolt.

[OFF] Nincs dinamikataromány-szűkítés.

[STANDARD] A hangmérnök beállításainak megfelelő dinamikatarományban adja vissza a hangot.

[MAX] Teljesen lecsökkenti a dinamikatarományt.

■ [DivX]

(A nagy-britanniai és az észak-amerikai modellek kivételével)

Megjelenítheti a készülék regisztrációs kódját. További információkat a <http://www.divx.com> honlapon találhat.

A hangszárgzók beállítása

[SPEAKER SETUP]

A lehető legjobb hangzás elérése érdekében állítsa be a hangszárgzók csatlakoztatását és a hallgatási helyzettől mért távolságukat. Ezután a teszthang segítségével állítsa be a hangszárgzók hangerejét és hangerőegyensúlyát.

A képernyőmenüből válassza ki a [SPEAKER SETUP] főmenüt. A részleteket lásd „Az alapbeállítások menü” című fejezetben (59. oldal). Az alapértelmezett beállítást aláhúzás jelzi.

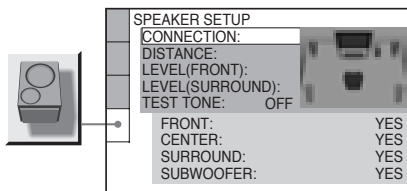

Az alapbeállítások visszaállítása

Válassza ki a paramétert, majd nyomja meg a CLEAR gombot. Vegye figyelembe, hogy a [CONNECTION] paraméter nem áll vissza az alapbeállításra.

■ [CONNECTION]

Ha nem csatlakoztat közép- vagy hátsó hangszárgzókat állítsa be a [CENTER] és a [SURROUND] paramétereit és határozza meg a hátsó hangszárgzó helyzetét. Mivel az első- és a mélyhangszárgzó beállítása rögzített, ezeket nem módosíthatja.

[FRONT]	[YES]
[CENTER]	[YES]: általános esetben ezt válassza. [NONE]: válassza ezt a beállítást, ha nem használ közép- vagy hátsó hangszárgzót.
[SURROUND]	[YES]: általános esetben ezt válassza. [NONE]: válassza ezt a beállítást, ha nem használ hátsó hangszárgzót.
[SUBWOOFER]	[YES]

Megjegyzés

- Ha megváltoztatja a [CONNECTION] beállításait, a [SPEAKER FORMATION] beállítás visszaáll a [STANDARD] értékre.

■ [DISTANCE]

A hangszárgzók alaptávolság beállítása a hallgatási helyzethez képest az alábbi ábrán látható. Ha a távolságot a gyorsbeállító menü (13. oldal) segítségével már beállította, a beállított érték önműködően megjelenik.

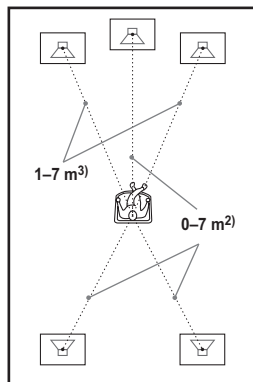

A hangszárgzók áthelyezésekor módosítsa a távolság értéket az alapbeállítások menüben.

[FRONT]
3.0 m/10 ft¹⁾ Az első hangszárgzó hallgatási helyzettől mért távolsága 1–7 méter³⁾.

[CENTER]
3.0 m/10 ft¹⁾ A közép- vagy hátsó hangszárgzó akár 1,6 méterrel közelebb helyezhető a hallgatási helyzethez az első hangszárgzóhoz képest.
 ha a [CONNECTION] beállításánál a [CENTER] értékhez a [YES] beállítást választja.)

[SURROUND]
3.0 m/10 ft¹⁾ A mélyhangszárgzó hallgatási helyzettől mért távolsága 0–7 méter²⁾.
 ha a [CONNECTION] beállításánál a [SURROUND] értékéhez a [YES] beállítást választja.)

- ¹⁾ Ha a gyorsbeállítási funkciót (13. oldal) használja, az alapértelmezett beállítási értékek módosulnak.
- ²⁾ Az észak-amerikai modell esetén 0–6,9 méter.
- ³⁾ Az észak-amerikai modell esetén 0–6,9 méter.

Megjegyzés

- Ha az első vagy hátsó hangszárgzó párok valamelyik tagja nem azonos távolságra van a hallgatási helyzettől, a közelebbi hangszárgzó távolságát kell beállítani.

- A hátsó hangszugárzókat ne tegye távolabb a hallgatási helyzettől, mint az első hangszugárzókat.
- Lehetnek olyan típusú bemenőjelek, melyeknél a [DISTANCE] paraméter hatása nem érzékelhető.

■ [LEVEL (FRONT)]

Az alábbi módszerrel beállíthatja az első hangszugárzók jelszintjét. A beállítás megkönnyítése érdekében válassza ki a [TEST TONE] funkció [ON] beállítását.

[L/R] 0.0 dB	Állítsa be az értéket -6 dB és 0 dB között.
[CENTER] 0.0 dB (Akkor jelenik meg, ha a [CONNECTION] beállításánál a [CENTER] értékhez a [YES] beállítást választja.)	Állítsa be az értéket -6 dB és 6 dB között.
[SUBWOOFER] 0.0 dB	Állítsa be az értéket -6 dB és 6 dB között.

■ [LEVEL (SURROUND)]

Az alábbi módszerrel beállíthatja a hátsó hangszugárzók jelszintjét. A beállítás megkönnyítése érdekében válassza ki a [TEST TONE] funkció [ON] beállítását.

[L/R] 0.0 dB (Akkor jelenik meg, ha a [CONNECTION] beállításánál a [SURROUND] értékéhez a [YES] beállítást választja.)	Állítsa be az értéket -6 dB és 6 dB között.
--	---

Az összes hangszugárzó hangerejének egyidejű beállítása

Forgassa el a készülék hangerőszabályozóját vagy nyomja meg a VOLUME +/- gombot a távvezérlőn.



■ [TEST TONE]

A hangszugárzók egy teszthangot bocsátanak ki a [LEVEL (FRONT)] és a [LEVEL (SURROUND)] beállítás elvégzéséhez.

[OFF]	A hangszugárzók nem bocsátanak ki teszthangot.
--------------	--

[ON] A hangszugárzó jelszint beállítása közben a teszthang sorban végighalad a hangszugárzókon. Ha kiválasztja a [SPEAKER SETUP] menü valamelyik elemét, a teszthang sorban végighalad a hangszugárzókon.

A hangszugárzók hangerejének beállítása a teszthang segítségével

- 1** Állj üzemmódban nyomja meg a  **DISPLAY** gombot.
Megjelenik a vezérlőmenü.
- 2** A **↑/↓** gombokkal válassza ki a  **[SETUP]** ikont, majd nyomja meg a **+** gombot.
Megjelennek a [SETUP] menü beállításai.
- 3** A **↑/↓** gombokkal válassza ki a **[CUSTOM]** menüpontot, majd nyomja meg a **+** gombot.
Megjelenik az alapbeállítások menü.
- 4** A **↑/↓** gombok többszöri megnyomásával válassza ki a **[SPEAKER SETUP]** menüpontot, majd nyomja meg a **+** vagy a **→** gombot.
- 5** A **↑/↓** gombok ismételt megnyomásával válassza ki a **[TEST TONE]** menüpontot, majd nyomja meg a **+** vagy a **→** gombot.
- 6** A **↑/↓** gombokkal válassza ki az **[ON]** opciót, majd nyomja meg a **+** gombot.
A teszthang egymás után hallható az egyes hangszugárzókból.
- 7** A hallgatási helyzetből állítsa be a **[LEVEL (FRONT)]** vagy a **[LEVEL (SURROUND)]** értékét a **←/↑/↓/→** gombok segítségével.
A teszthang csak abból a hangszugárzóból szól, melyet éppen beállít.
- 8** Ha befejezte a beállítást, nyomja meg a **+** gombot.
- 9** A **↑/↓** gombokkal válassza ki a **[TEST TONE]** menüpontot, majd nyomja meg a **+** gombot.
- 10** A **↑/↓** gombokkal válassza ki az **[OFF]** opciót, majd nyomja meg a **+** gombot.

Visszaállítás az alapbeállításokra

A rendszer egyes paramétereit – például a hangsugárzó beállításokat és a memóriahelyek tartalmát – visszaállíthatja az alapértelmezett beállítás szerinti értékre.

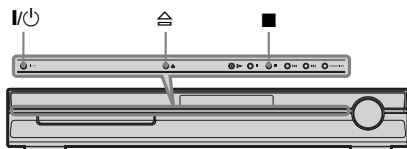

- 1** Kapcsolja be a rendszert a I/⏻ gombbal.
- 2** Nyomja meg a készüléken egyszerre a ■, ▲, és I/⏻ gombokat.

Az előlapi kijelzőn megjelenik a „COLD RESET” felirat, és a beállítások visszaállnak a gyárilag beállított értékekre.

Az energiaellátásról

- Ha hosszabb ideig nem használja a készüléket, húzza ki a csatlakozódugót a hálózati aljzattól. Kihúzáskor mindig a csatlakozódugót fogja meg, ne a vezetékét.

Az elhelyezésről

- Úgy helyezze el a készüléket, hogy a levegő szabadon áramolhasson körülötte, máskülönben túlmelegedhet.
- Ha a készülék hosszú időn keresztül magas hangerőn működik, a külseje átforrósodik. Ez nem hibajelenség. A készüléket azonban ilyenkor nem tanácsos megérinteni. Ne helyezze a készüléket zárt, rosszul szellőző térbe, mert túlmelegedhet.
- Ne helyezzen semmit a készülék tetejére, mert a szellőzőnyílásokat eltakarhatja. A rendszer nagyteljesítményű erősítővel van felszerelve. Ha a szellőzőnyílásokat eltakarja, a készülék túlmelegedhet és meghibásodhat.
- Ne helyezze a készüléket puha felületre, pl. szőnyegre, takaróra, vagy olyan anyagok közelébe, pl. függöny, sötétítő, amelyek eltakarhatják a szellőzőnyílásokat.
- Kerülje az alábbi elhelyezéseket: fűtőtestek közelében illetve olyan helyen, ahol közvetlen napfénynek, túlzott párnak vagy rázkódásnak, mechanikai behatásnak van kitéve.
- A készülék kizárólag vízszintes helyzetben üzemeltethető. Elhelyezéskor erre különös figyelmet fordítson.
- készüléket és a lemezeket tartsa távol az erős mágnessel rendelkező berendezésektől (pl. mikrohullámú sütő, nagyméretű hangszórók stb.).
- Ne helyezzen nehéz tárgyakat a készülékre.

Az üzemeltetésről

- Ha a készüléket közvetlenül egy hideg helyről egy meleg térbe viszi, vagy párás szobában helyezi el, a házimozi rendszer belsejében található lencséken páralecsapódás jöhet létre. Amennyiben ez előfordul, a rendszer működése bizonytalaná válhat. Ebben az esetben vegye ki a lemezt és legalább fél óráig hagyja bekapcsolva a készüléket, amíg a nedvesség elpárolog belőle.
- A rendszer szállítása előtt vegye ki belőle a lemezt. A lemez megsérülhet, ha a készülékben hagyja.
- Ha bármilyen tárgy esne a készülék belsejébe, húzza ki a hálózati aljzattól a készüléket, és a további használat előtt ellenőriztesse szakemberrel.

Hangerőbeállítás

- Ne hangosítsa fel a készüléket nagyon halk vagy teljesen hiányzó bemeneti jel esetén. Amennyiben mégis így tenne, a hangszórók károsodhatnak, amikor hirtelen újra egy hangos részt játszik le.

A tisztításról

- Kímélő tisztítószerezrel enyhén megnedvesített puha ruhával törölje le a készülék burkolatát és kezelőszerveit. A tisztításhoz soha ne használjon súrolószert, súrolószivacsot, benzint vagy alkoholt. Ha a készülékkel kapcsolatban bármilyen kérdése vagy problémája merül fel, keresse fel a vásárlás helyét.

A lemezek tisztítása, lemez és lencsetisztító

- **Ne használjon tisztítólemezeket vagy lemez, lencsetisztítókat (száraz vagy szóró típus). A készülék meghibásodhat.**

A tv-készülék színei

- Ha a hangszórók színeltéréseket okoznak tv-készüléke képernyőjén, kapcsolja ki a tv-készüléket, majd kapcsolja vissza 15–30 perc múlva. Ha a színeltérés még mindig fenn áll, helyezze a hangszórókat a tv-készüléktől távolabbra.

FONTOS FIGYELMEZTETÉS

Figyelem! Az Ön által megvásárolt készülék gyakorlatilag korlátlan ideig képes egy állóképet vagy egy menüképernyőt a tv-képernyőn megjeleníteni. Ha egy állóképet vagy egy menüképernyőt hosszabb ideig a tv-képernyőn hagy, a tv-képernyő maradandó károsodást szenvedhet. Fokozottan érvényes ez a kivetítős tv-készülékekre.

Ha a rendszert szállítja

A házimozi rendszer elmozdítása előtt győződjön meg róla, hogy kivette-e a lemezt és húzza ki a hálózati csatlakozóvezetékét a hálózati aljzattól.

Megjegyzések a lemezekről

A lemezek helyes kezelése

- A lemez tisztán tartása érdekében, mindig a szélénél fogja meg azt. Soha ne érintse meg a felületét.
- Ne ragasszon papírt vagy ragasztószalagot a lemezre.



- Ne tegye ki a lemezeket közvetlen napsugárzásnak vagy hőnek (mint például hőlégfúvó), és ne hagyja napon parkoló járműben, mert a jármű belső terének hőmérséklete jelentősen megnövekedhet.
- Használat után helyezze a lemezt a tokjába.

A tisztításról

- Lejátszás előtt egy tisztító kendővel tisztítsa meg a lemezt. A törlést a közepétől kifelé haladva végezze.



- A tisztításhoz soha ne használjon benzint, hígítót vagy háztartási tisztítószereket. Az antisztatizáló szer csak analóg lemezekhez használható.

Ez a házimozsi rendszer csak a hagyományos, kör alakú lemezek lejátszására képes. Az ettől eltérő alakú (pl. kártya, sziv vagy csillag) lemezek használata meghibásodást okozhat.

Ne használjon olyan lemezeket, melyekhez a kereskedelemben kapható kiegészítőket rögzítettek, mint pl. címke vagy gyűrű.

Hibaelhárítás

Ha a rendszer használatakor az alábbi jelenségek valamelyikét észleli, a javítás igénylése előtt a következő hibaelhárítási útmutató alapján próbálja meg elhárítani a problémát. Ha az alábbi ellenőrzések végrehajtása után is fennáll az adott hibajelenség, forduljon a legközelebbi Sony márkaszervizhez.

Ha a javítás során alkatrészek cseréje szükséges, előfordulhat, hogy a rossz alkatrészek a javítást végző szervizben maradnak.

Energiaellátás

A készülék nem kapcsol be.

- Ellenőrizze, hogy a hálózati csatlakozóvezeték megfelelően csatlakoztatta-e.
- Nyomja meg a I/⏻ gombot miután a „STANDBY” felirat eltűnt az előlapi kijelzőről.

Ha a „PROTECTOR” és a „PUSH POWER” feliratok jelennek meg váltakozva az előlapi kijelzőn.

Kapcsolja ki a készüléket a I/⏻ gombbal, majd ellenőrizze a következőket, miután a „STANDBY” felirat eltűnik.

- A + és – hangszugárzóvezetékek között nincs rövidzár?
- Az előírt típusú hangszugárzókat használja?
- Nem zárja el egy tárgy a rendszer szellőzőnyílásait?

A fentiek ellenőrzése és a hiba elhárítása után kapcsolja be a rendszert. Ha a hiba oka, a fentiek ellenőrzése után sem állapítható meg, keresse fel a legközelebbi Sony márkaszervizt.

Kép

Nincs kép.

- Ellenőrizze, hogy a SCART (EURO AV)-vezeték megfelelően csatlakoztatta-e.
- A SCART (EURO AV)-vezeték megsérült.
- Nem a megfelelő EURO AV ⇨ INPUT aljzathoz csatlakoztatta a készüléket (9. oldal).
- A tv-készülék bemeneti jelei közül nem azt választotta ki, melyen keresztül a képek megtekinthetők.
- Ellenőrizze a kimenőjel típusának beállítását ezen a készüléken (15. oldal).

Képzaj észlelhető.

- A lemez foltos vagy szennyezett.

Annak ellenére, hogy a képarányt beállította a [SCREEN SETUP] menü [TV TYPE] menüpontjában, a kép nem tölti ki a tv-képernyőjét.

- A lemez képaránya nem módosítható.

Színeltérés tapasztalható a tv-képernyőn.

Ebben a rendszerben a mélyhangsugárzó és az első hangsugárzók mágnesesen árnyékoltak, megelőzendő a mágneses tér nem kívánt hatásait. Ennek ellenére, mivel nagy erősségű mágneseket tartalmaznak, némi mágneses tér keletkezhet a hangsugárzók környezetében. Ebben az esetben ellenőrizze a következőket:

- Ha a hangsugárzókat katódsugárcsőes tv-készülék vagy kivetítő mellé helyezi, a tv-készülék és a hangsugárzók között hagyjon legalább 0,3 m távolságot.
- Ha a színhiba továbbra is fenn áll, kapcsolja ki a tv-készüléket és kapcsolja vissza 15–30 perc múlva.
- Ha gerjedés jelentkezik, helyezze távolabb a hangsugárzókat a tv-készüléktől.
- Győződjön meg róla, hogy a hangsugárzók közelében ne legyen mágneses tárgy (mágneszár a tv-állványon, életmentő készülék, játék stb.).

Hang

Nincs hang.

- A hangsugárzóvezetékek csatlakoztatása nem megfelelő.
- Ha az előlapi kijelzőn a „MUTING ON” felirat látható, nyomja meg a MUTING (némitás) gombot a távvezérlőn.
- A házimozi rendszert szünet vagy lassított lejátszás üzemmódba kapcsolta. A normál lejátszási üzemmódba való visszatéréshez nyomja meg a ► gombot.
- A házimozi rendszert gyorskeresés előre vagy hátra üzemmódba kapcsolta. A normál lejátszási üzemmódba való visszatéréshez nyomja meg a ► gombot.
- Ellenőrizze a hangsugárzó beállításokat (63. oldal).

A jobb és bal csatorna hangereje nem azonos, vagy a két oldal felcserélődött.

- Ellenőrizze, hogy a hangsugárzókat és a külső berendezéseket megfelelően csatlakoztatta-e.

A mélyhangsugárzó néma marad.

- Ellenőrizze a hangsugárzók csatlakoztatását és beállítását (9., 63. oldal).
- Válassza ki az „A.F.D. STD” hangzásteret (22. oldal).

Bűgös vagy zaj hallható.

- Ellenőrizze, hogy a hangsugárzókat és a külső készülékeket megfelelően csatlakoztatta-e.
- Ellenőrizze, hogy csatlakozóvezetékek közelében ne legyen transzformátor vagy elektromos motor, valamint legalább 3 méterre ne legyen tv-készülék vagy fénycső.
- A tv-készüléket a hangfrekvenciás berendezésektől távolabb helyezze el.
- A csatlakozóaljzatok és dugaszok szennyeződtek. Alkohollal enyhén megnedvesített ruhával törölje meg azokat.
- Tisztítsa meg a lemezt.

MP3 műsorszám, VIDEO CD- vagy CD-lemez lejátszásakor nincs sztereóhatás.

- Az AUDIO gomb megnyomásával alkalmazza a [STEREO] beállítást az [AUDIO] menüpontra (31. oldal).
- Ellenőrizze a készülék csatlakoztatását.

A térhangzás gyengén hallható Dolby Digital, DTS vagy MPEG audio hangsáv lejátszásakor.

- Ellenőrizze, hogy bekapcsolta-e a térhangzás funkciót (22. oldal).
- Ellenőrizze a hangsugárzók csatlakoztatását és beállítását (9., 63. oldal).
- A DVD-lemeztől függően előfordulhat, hogy a kimenő jel nem 5.1 csatornás. Még ha Dolby Digital vagy MPEG audio formátumban rögzítették is, lehet mono és sztereó is.

Csak a középső hangsugárzóból hallható hang.

- A lemeztől függően előfordulhat, hogy a hang csak a középső hangsugárzóból szól.

A középső hangsugárzó néma marad.

- Ellenőrizze a hangsugárzók csatlakoztatását és beállítását (9., 63. oldal).
- Ellenőrizze, hogy bekapcsolta-e a térhangzás funkciót (22. oldal).
- A műsorforrástól függően előfordulhat, hogy a középső hangsugárzó hatása kevésbé érzékelhető.
- 2 csatornás műsort játszik le.

Nem hallható hang vagy nagyon halk hang hallható a hátsó hangsugárzókból.

- Ellenőrizze a hangsugárzók csatlakoztatását és beállítását (9., 63. oldal).
- Ellenőrizze, hogy bekapcsolta-e a térhangzás funkciót (22. oldal).
- A műsorforrástól függően előfordulhat, hogy a hátsó hangsugárzók hatása kevésbé észlelhető.
- 2 csatornás műsort játszik le.

Nem hallható hang az előlapi kijelzőn kijelzett hangsugárzókból.

- Az előlapi kijelzőn a kiválasztott hangsugárzó elrendezése látható. Ez nem a megszólaló hangsugárzókat jelzi (22., 57. oldal).

Működtetés

A rádióállomásokat nem lehet behangolni.

- Ellenőrizze, hogy az antennákat megfelelően csatlakoztatta-e. Állítsa az antennát a megfelelő irányba, vagy szükség esetén csatlakoztasson kültéri antennát.
- A rádióadó sugárzási téréreje alacsony (az önműködő hangolás használatakor). Használja a közvetlen hangolást.
- Nem tárolta a rádióadókat a készülék memóriájában, vagy a tárolt állomások törlődtek (ha a memóriapasztázást használja). Tárolja újból a rádióadókat (47. oldal).
- Az előlapi kijelzőn ellenőrizheti a frekvencia értékét a DISPLAY gomb megnyomásával.

A távvezérlő nem működik.

- Valamilyen akadály van a távvezérlő és a készülék között.
- A rendszer és a távvezérlő közötti távolság túl nagy.
- A távvezérlőt nem a készülék érzékelője felé irányítja.
- A távvezérlő elemei lemerültek.

A lemezt nem lehet lejátszani.

- Nem helyezte be lemezt.
- Fordítva tette be a lemezt.
A lejátszható oldallal lefelé helyezze be a lemezt.
- A lemezt fordén helyezte a tálcára.
- A rendszer nem tudja lejátszani a CD-ROM stb. lemezeket (6. oldal).
- A DVD-lemez régiókódja nem egyezik meg a készülék régiókódjával.
- Pára csapódott le a készülék belsejében és ez a lencsék károsodását okozhatja. Távolítsa el a lemezt és hagyja bekapcsolva a házimozsi rendszert kb. fél óráig.

Az MP3 audio műsorszámot nem lehet lejátszani.

- A DATA CD-lemez nem olyan MP3 formátumban készült el, mely megfelel az ISO 9660 1/2 szintjeinek vagy a Jolietnek.
- A DATA DVD-lemez nem olyan MP3 formátumban készült el, mely megfelel az UDF-nek (általános lemezformátum).
- Az MP3 audio műsorszám nem „MP3” kiterjesztésű.

- Az adatok bár „MP3” kiterjesztésűek, de nem MP3 formátumúak.
- Az adatok nem MPEG1 Audio Layer 3 adatok.
- A házimozsi rendszer nem képes az MP3PRO formátumú audio műsorszámok lejátszására.
- A [MODE (MP3, JPEG)] menüpont [IMAGE (JPEG)] állásban van (42. oldal).
- Ha nem lehet módosítani a [MODE (MP3, JPEG)] beállítást, vegye ki és tegye vissza a lemezt vagy kapcsolja ki, majd vissza a készüléket.
- A DATA CD, DATA DVD DivX videofájl tartalmaz (a nagy-britanniai és az észak-amerikai modellek kivételével).

A JPEG képfájlt nem lehet lejátszani.

- A DATA CD-lemez nem olyan JPEG formátumban készült el, mely megfelel az ISO 9660 1/2 szintjeinek vagy a Jolietnek.
- A DATA DVD-lemez nem olyan JPEG formátumban készült el, mely megfelel az UDF-nek (általános lemezformátum).
- A fájl kiterjesztése nem „JPEG” vagy „JPG”.
- A fájl mérete nagyobb 3072 (szélesség) × 2048 (magasság) képpontnál normál módban vagy nagyobb 2 000 000 képpontnál, progresszív JPEG (főként internetes megjelenítésre használt) esetén.
- A fájl nem tölti ki a képernyőt (le lett csökkentve).
- A [MODE (MP3, JPEG)] menüpont [AUDIO (MP3)] állásban van (42. oldal).
- Ha nem lehet módosítani a [MODE (MP3, JPEG)] beállítást, vegye ki és tegye vissza a lemezt vagy kapcsolja ki, majd vissza a készüléket.
- A DATA CD, DATA DVD DivX videofájl tartalmaz (a nagy-britanniai és az észak-amerikai modellek kivételével).

Az MP3 műsorszámok és a JPEG képfájl lejátszása egyszerre indul el.

- A [MODE (MP3, JPEG)] menüpontban az [AUTO] beállítást választotta (42. oldal).

A DivX videofájl nem lehet lejátszani (a nagy-britanniai és észak-amerikai modellek kivételével).

- A fájl nem DivX formátumban készült.
- A fájl kiterjesztése nem „AVI” vagy „DIVX”.
- A DATA CD-, DATA DVD-lemez nem olyan DivX formátumban készült el, mely megfelel az ISO 9660 1/2 szintjeinek vagy a Joliet/UDF-nek.
- A DivX videofájl mérete nagyobb mint 720 (szélesség) × 576 (magasság).

Az albumok, műsorszámok, fájlok neve nem megfelelően jelenik meg.

- A házimozi rendszer csak számok és betűk megjelenítésére képes. Az egyéb karakterek helyett a [*] jelenik meg.

A lemez lejátszása nem az elejéről indul.

- A programozott, véletlenszerű vagy az ismételt lejátszási mód aktív.
Nyomja meg a CLEAR gombot, mielőtt elindítaná a lemezt.
- A folytonos lejátszás funkció aktív.
Állj üzemmódban, nyomja meg a ■ gombot a készüléken vagy a távvezérlőn, majd indítsa el a lejátszást (26. oldal).
- A tétel, DVD vagy PBC menü önműködően jelenik meg a tv-képernyőjén.

A rendszer önműködően elindítja a lemez lejátszását.

- A DVD önműködő lejátszási funkcióval rendelkezik.

A lejátszás önműködően leáll.

- Néhány lemez egy önműködő szünetjelet tartalmaz. Ilyen lemez lejátszásakor, ha a rendszer eléri a jelet, a lejátszás megáll.

Néhány művelet, mint a megállítás, keresés, lassított lejátszás vagy az ismételt lejátszás nem végrehajtható.

- A lemeztől függően előfordulhat, hogy a fenti műveletek közül egy vagy több nem elérhető.
Olvassa el a lemezhez kapott kezelési útmutatót.

A képernyőn nem a kívánt nyelven jelenik meg az üzenet.

- Az alapbeállítások menüjében állítsa be a kívánt nyelvet a képernyőn megjelenő menühöz a [LANGUAGE SETUP] menü [OSD] menüpontjában (60. oldal).

Nem lehet kiválasztani a műsor hangjának nyelvét.

- A lejátszott DVD-lemez nem tartalmaz többnyelvű hangsávokat.
- A hang nyelvének kiválasztása az adott DVD-lemezen nem engedélyezett.

Nem lehet kiválasztani a szinkronfelirat nyelvét.

- A lejátszott DVD-lemez nem tartalmaz többnyelvű szinkronfeliratot.
- A szinkronfelirat nyelvének kiválasztása az adott DVD-lemezen nem engedélyezett.

Nem lehet kikapcsolni a szinkronfeliratot.

- A DVD-lemez letiltja a felirat kikapcsolását.

Nem lehet kiválasztani a kameraállást.

- A lejátszott DVD-lemez nem tartalmaz több kameraállást (36. oldal).
- A kameraállás kiválasztása az adott DVD-lemezen nem engedélyezett.

A lemezt nem lehet kivenni és a „LOCKED” (zárván) üzenet jelenik meg az előlapi kijelzőn.

- Keresse fel a vásárlás helyét, vagy a legközelebbi Sony márkaszervizt.

DATA CD- vagy DATA DVD-lemez lejátszásakor a [Data error] (adat hiba) üzenet jelenik meg a képernyőn.

- A lejátszani kívánt MP3 audio műsorszám, JPEG képájl, DivX videóájl* sérült.
- Az adatok nem MPEG1 Audio Layer 3 adatok.
- A JPEG képájl formátuma nem felel meg a DCF szabványoknak.
- A fájl „JPEG” vagy „JPG” kiterjesztéssel rendelkezik ugyan, de nem JPEG formátumú.
- A lejátszani kívánt fájl kiterjesztése „AVI” vagy „DIVX”, de nem DivX formátumú vagy bár DivX formátumú, de a DivX által hivatalosan el nem ismert gyártó terméke.*

* A nagy-britanniai és az észak-amerikai modellek kivételével.

A házimozi rendszer rendellenesen működik.

- Húzza ki a hálózati csatlakozóvezetékét a hálózati aljzatból, majd néhány perc elteltével dugja vissza.

A készülék nem működik és egy gomb megnyomásakor az előlapi kijelzőn a „CHILD LOCK” felirat jelenik meg

- Kapcsolja ki a gyermekzár funkciót (53. oldal).

Öndiagnózis funkció

(Ha a kijelzőn betűk vagy számok jelennek meg)

Amikor az öndiagnózis funkció aktiválódik, hogy a rendszer megelőzze az esetleges meghibásodásokat, egy betűből és négy számjegyből álló szerviz kód (pl. C 13 50) jelenik meg a képernyőn és az előlapi kijelzőn. Ebben az esetben ellenőrizze a következő táblázatot.

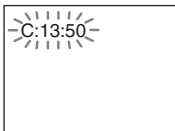

A szervizkód első 3 karaktere	Ok és/vagy hibaelhárítás
C 13	A lemez szennyezett. → Tisztítsa meg a lemezt egy puha kendővel (67. oldal).
C 31	A lemezt nem megfelelően helyezte be. → Indítsa újra a rendszert, majd helyezze be helyesen a lemezt.
E XX (az xx egy számot jelöl)	A meghibásodás elkerülése érdekében a rendszer öndiagnózist hajtott végre. → Vegye fel a kapcsolatot Sony kereskedőjével vagy a legközelebbi Sony márkaszervizzel és adja meg az 5 karakterből álló szervizkódot. Példa: E 61 10

Ha a verziószám jelenik meg a tv-képernyőn

Előfordulhat, hogy a rendszer bekapcsolásakor a [VER.X.XX] verziószám (X egy számot jelöl) jelenik meg a képernyőn. Bár ez nem utal meghibásodásra (a Sony szervizek használják ezt a funkciót), de a normál működtetés ilyenkor nem lehetséges. Kapcsolja ki a készüléket, majd kapcsolja vissza.



Minőségtanúsítás

A forgalomba hozó tanúsítja, hogy a DAV-DZ20 típusú készülék a 2/1984. (III. 10.) számú BkM-IpM együttes rendeletben előírtak szerint megfelel a következő műszaki jellemzőknek.

Erősítő

Sztereo mód (névleges)	50 W + 50 W (3 Ω , 1 kHz, 1% THD)
Térhangzás mód (referencia)	RMS kimenő teljesítmény FL/FR/C/SL/SR*: 67 W (csatormánként 3 Ω , 1 kHz, 10% THD) Mélyhangsugárzó*: 65 W (3 Ω , 80 Hz, 10% THD)

* A hangzásoképp beállítástól és a műsorforrástól függően előfordulhat, hogy a hangsugárzó néma marad.

Bemenetek (analóg)

TV (AUDIO IN) Érzékenységi: 450/250 mV

DVD rendszer

Lézer Félvezető lézer
(DVD: $\lambda = 650$ nm)
(CD: $\lambda = 790$ nm)
Kibocsátási időtartam: folyamatos
PAL/NTSC

Jelszabvány

Vevőegység

Rendszer PLL kvarcvezérelt
frekvenciaszabályzású
vevőegység

FM vevőegység

Vételi frekvenciák

Észak-amerikai modell: 87,5–108,0 MHz (100 kHz lépcsőköz)

Egyéb modellek: 87,5–108,0 MHz (50 kHz lépcsőköz)

Antenna

Antennacsatlakozók 75 Ω , aszimmetrikus
Középfrekvencia 10,7 MHz

AM vevőegység

Vételi frekvenciák

Európai, orosz, és közép-keleti modell:

531–1602 kHz (9 kHz-es léptetőfrekvencia)

Antenna

AM keretantenna

Középfrekvencia

450 kHz

Videó rész

Kimenetek

VIDEO: 1 V_{p-p} 75 Ω
R/G/B: 0,7 V_{p-p} 75 Ω

Hangsugárzók

Első, hátsó (SS-TS60)

Hangsugárzó rendszer	Bassz-reflex, mágnesesen árnyékolt
Hangszóró egység	50 mm, kúpos
Névleges impedancia	3,0 Ω
Méreték (kb.)	68 × 126 × 55 mm (szé × ma × mé)
Tömeg (kb.)	0,4 kg

Középső (SS-CT54)

Hangsugárzó rendszer	Bassz-reflex, mágnesesen árnyékolt
Hangszóró egység	50 mm, kúpos
Névleges impedancia	3,0 Ω
Méreték (kb.)	125 × 69 × 51 mm (szé × ma × mé)
Tömeg (kb.)	0,3 kg

Mélyhangsugárzó (SS-WS75)

Hangsugárzó rendszer	Bassz-reflex, mágnesesen árnyékolt
Hangszóró egység	150 mm, kúpos
Névleges impedancia	3,0 Ω
Méreték (kb.)	169 × 300 × 335 mm (szé × ma × mé)
Tömeg (kb.)	3,8 kg

Általános jellemzők

Energiaellátási követelmények

220–240 V, 50/60 Hz-es váltóáram

Teljesítményfelvétel	bekapcsolva: 80 W készenléti üzemmódban: 0,3 W (energiatakarékos üzemmódban)
----------------------	--

Méreték (kb.)	430 × 67 × 310 mm (szé × ma × mé) a kinyúló részekkel
---------------	---

Tömeg (kb.)	3,2 kg
-------------	--------

A kivitel és a műszaki adatok előzetes bejelentés nélkül megváltozhatnak.

Kicsomagolás

- Első hangsugárzók (2 db)
- Középső hangsugárzó (1 db)
- Hátsó hangsugárzók (2 db)
- Mélyhangsugárzó (1 db)
- AM keretantenna (1 db)
- FM huzalantenna (1 db)
- Hangsugárzóvezetékek (6 db, piros, fehér, zöld, szürke, kék, lila)
- Távvezérlő (1 db)
- AA (R6) típusú elemek (2 db)
- Kezelési útmutató



- Készenléti teljesítményfelvétel 0,3 W (vagy kevesebb).
- A nyomtatott áramköri lapokban nem használtunk halogénezett égésgátló anyagokat.
- Az erősítő 85% feletti hatásfokát a teljes digitális működésű működésű S-master erősítővel értük el.

Fogalommagyarázat

Album

Adathordozó CD-lemez része, mely MP3 formátumú zeneszámokat vagy JPEG képfájlokat rendszerez.

DivX® (a nagy-britanniai és az észak-amerikai modellek kivételével)

A DivX Inc. által megalkotott digitális videó technológia. A DivX technológiával kódolt videók viszonylag kis fájl méret mellett a legjobb minőségű formátumok közé tartoznak.

Dolby Digital

Ez a filmszínházi hangformátum fejlettebb, mint a Dolby Surround Pro Logic. Ebben a formátumban a hátsó hangszugárzók a sztereó hangot egy bővített frekvenciatartományban sugározzák, miközben a mélyhang tartományt egy elkülönített mélyhangszugárzó csatorna fokozza. Ezt a formátumot „5.1”-es rendszernek is nevezik, ahol a mélyhangszugárzót a 0.1 csatornának tervezték (mivel csak akkor működik, amikor a mély basszus hanghatásokra van szükség). A rendszer mind a hat csatornájának hangját egymástól függetlenül rögzítik, a kiváló csatorna elkülönülési jellemzők elérése érdekében. A digitális jelfeldolgozásnak köszönhetően kevesebb a csökkent minőségű jelek mennyisége.

Dolby Pro Logic II

A Dolby Pro Logic II rendszer a kétszatornás hangforrás műsorából öt teljes sáv szélességű kimenő csatornát állít elő. Ezt egy korszerű, nagy jeltisztaságú mátrix térhangzás dekóder végzi, mely bármilyen új hanginformáció hozzáadása vagy hangszíneződés okozása nélkül kivonja és feldolgozza a térhangzás információkat az eredeti felvételtől.

■ Film (Movie) üzemmód

A Mozi üzemmód Dolby Surround kódolású sztereó tv-adások és egyéb műsorok megtekintésére szolgál. Használatával javul a hangzástér irányultsága, mely megközelíti az 5.1 csatornás hangzást.

■ Zenei (Music) üzemmód

A zenei üzemmód a sztereó zenei hangfelvételek hangzását helyezi egy szélesebb és mélyebb térbe.

Dolby Surround Pro Logic

Mint a Dolby Surround dekódolási eljárások egyike, a Dolby Surround Pro Logic is négycsatornás hangot állít elő kétszatornás forrásból. Összehasonlítva a korábbi Dolby Surround rendszerrel, a Dolby Surround Pro Logic még valóságosabb bal-jobb átmenetet szolgált meg és a hangzást precízebben helyezi el térbelileg. A Dolby Surround Pro Logic előnyeinek teljes kihasználásához egy pár hátsó és egy középső hangszugárzó szükséges. A hátsó hangszugárzókból mono hang szól.

DTS

A DTS által kifejlesztett digitális hangtömörítési technológia. Ez a technológia az 5.1 csatornás térhangzás kódolásnak felel meg. Ebben a rendszerben a sztereó hátsó csatorna, és egy elkülönített mélyhang csatorna fokozza a térhangzású hang élményét. A DTS rendszer 5.1 teljesen azonos, kiváló minőségű elkülönített digitális hangcsatornát alkalmaz. A kiváló elkülönülési jellemzők a teljesen külön rögzített és digitálisan feldolgozott hangsávoknak köszönhetőek.

DVD

A CD-lemezzel megegyező átmérőjű, de akár 8 órányi mozgófilmet is tartalmazó digitális lemez.

Az egyrétegű, egyoldalas DVD-lemez tárterülete 4,7 GB (gigabájt), amely 7-szerese a CD-lemezének. A kétrétegű, egyoldalas DVD lemez tárterülete 8,5 GB, az egyrétegű, kétoldalas DVD-lemezé 9,4 GB, míg a kétrétegű, kétoldalas DVD-lemez 17 GB információt tartalmazhat.

A képtömörítés az MPEG 2 formátumon alapul, amely a digitális adattömörítési technológia egyik világszabványa. Ezzel a képtömörítési eljárással a képadatok az eredeti méretükhöz képest 1/40-ed részre lehet összehúzni. A DVD egy másik technológiát is alkalmaz – a változó tömörítési arányú kódolási technológiát –, mely lehetővé teszi a kép állapotától függő adatkiosztást.

A hangot többcsatornás – Dolby Digital és PCM – formátumban rögzítik, így a hatás még élethűbb.

Ezen kívül számos egyéb, korszerű funkció – pl. kameraállítás és nyelv kiválasztás, szülői felügyelet – gazdagítja a DVD-lemezek szolgáltatásainak körét.

DVD+RW

A DVD+RW írható és újraírható lemez. A DVD+RW olyan felvételi formátumot használ, mely hasonló a DVD VIDEO formátumhoz.

DVD-RW

A DVD-RW egy olyan írható illetve újraírható lemez, mely a DVD VIDEO lemezzel megegyező méretű. A DVD-RW lemezekre két különböző módon készíthető felvétel: VR üzemmódban és videó üzemmódban. A videó üzemmód kompatibilis a DVD VIDEO formátummal, míg a VR (videó felvételi) üzemmód változatos programozási és szerkesztési funkciókat kínál.

Fájl

DATA CD-lemeze rögzített JPEG kép, vagy DATA CD-, DATA DVD-lemeze rögzített DivX videó.* (A „fájl” szó erre a rendszerre kizárólagosan alkalmazott kifejezés.) Egy fájl egy darab képet vagy mozgóképet tartalmaz.

* A nagy-britanniai és az észak-amerikai modellek kivételével.

Fejezet

A DVD-lemezen lévő tételek egy rövidebb szakasza. Egy tétel több fejezetből áll.

Jelenet

A PBC (Playback Control) funkcióval ellátott VIDEO CD-lemezekon a menüképernyők, a mozgóképek és az állóképek egységekre bontva jelennek meg, melyeket „jeleneteknek” nevezünk

Kameraállítás funkció

Egyes DVD-lemezekon egy jelenet több kameraállásból is megtekinthető.

Lejátszás vezérlés (PBC)

A VIDEO CD-lemezekon (2.0 verzió) találhatóak a lejátszás vezérlésére szolgáló jelek.

A PBC funkcióval ellátott VIDEO CD-lemezekon menüképernyők segítségével egyszerűen

interaktív programokat játszhat, kihasználhatja a kereső funkciót stb.

Mozifilm alapú műsor, videó alapú műsor

A DVD-lemezeket film és videó alapú szoftverként osztályozhatjuk. A film alapú DVD a mozifilmekkel megegyező (24 képkocka másodpercenként) képmennyiséget használ. A videó alapú DVD, például tv-játékok esetében 30 képkockát (vagy 60 félképet) használ másodpercenként.

MPEG audio

Digitális audiojelek tömörítésére használatos kódolási eljárás. Az MPEG-1 MP3 (MPEG-1 Audio Layer-3) esetén alkalmazott. az MPEG-2 a DVD egyik audio formátumaként alkalmazott.

Műsorszám

A VIDEO CD-, CD-lemezek, vagy MP3 hordozó kép- vagy hanganyagának kisebb szakaszai. Egy album több műsor-számból tevődik össze (csak MP3 esetében).

PCM (impulzus kód moduláció)

Eljárás az analóg audiojelek digitálissá alakítására. A kompakt lemez (Compact Disc – CD) audio formátum esetén alkalmazott.

Régió kód

Ez a rendszer a szerzői jogok védelmére szolgál. Minden DVD-rendszerhez és DVD-lemezhez egy régió kódot rendeltek, a vásárlás helye szerint. Minden egyes régió kódot feltüntetnek a rendszeren és a lemezek csomagolásán is. A rendszer olyan lemezeket tud lejátszani, melyeknek megegyezik a régió kódja. A rendszer az „” jellel ellátott lemezeket is le tud játszani. Ha a DVD-lemezen nincs feltüntetve a régió kód, a regionális szabályozás akkor is érvényes.

Szülői felügyelet

A DVD-lemezek egyik funkciója, mely lehetővé teszi, hogy az egyes országokban érvényes szabályozás szerint a néző kora szerint korlátozható legyen a lemez lejátszása. A korlátozás lemezenként eltérő lehet; aktiválás esetén a készülék a lejátszást teljesen letilthatja, egyes esetekben az erőszakos jeleneteket átugorja, vagy más jelenetekkel helyettesíti azokat stb.

Tétel

A DVD-lemez leghosszabb összefüggő videó vagy audio programja: pl. egy film a videoműsort tartalmazó lemezcsonkon, vagy egy zenei album a hangfrekvenciás műsort tartalmazó lemezcsonkon.

Többnyelvű funkció

Egyes DVD-lemezek több nyelven rögzített hangot és szinkronfeliratot is tartalmaznak.

VIDEO CD

Mozgóképeket tartalmazó kompaktlemez.

A képadatok formátuma az MPEG 1, a digitális tömörítő technológiák egyik legelterjedtebb változata. A képadatokat körülbelül eredeti méretük 1/140-ed részére tömöríti. Egy 12 cm-es VIDEO CD-lemez akár 74 perc mozgóképet is tartalmazhat.

A VIDEO CD-lemezek tömörített audio adatokat is tartalmazhatnak. Az emberi fül számára nem érzékelhető tartomány hangjait tömöríti, míg a hallható tartomány hangjait nem tömöríti. A VIDEO CD-lemezek a hagyományos CD-lemezeknél hatszor több információt képesek tárolni.

A VIDEO CD-lemezeknek 2 változata létezik.

- 1.1 változat: csak mozgóképek és hangok lejátszása.
- 2.0 változat: nagyfelbontású állóképeket jeleníthet meg és PBC funkciókat használhat.

Ez a rendszer mindkét formátumot támogatja.

Nyelvkód lista

A nyelvek helyesírása megfelel az ISO 639:1988 (E/F) szabványnak.

Kód Nyelv	Kód Nyelv	Kód Nyelv	Kód Nyelv
1027 Afar	1183 Irish	1347 Maori	1507 Samoan
1028 Abkhazian	1186 Scots Gaelic	1349 Macedonian	1508 Shona
1032 Afrikaans	1194 Galician	1350 Malayalam	1509 Somali
1039 Amharic	1196 Guarani	1352 Mongolian	1511 Albanian
1044 Arabic	1203 Gujarati	1353 Moldavian	1512 Serbian
1045 Assamese	1209 Hausa	1356 Marathi	1513 Siswati
1051 Aymara	1217 Hindi	1357 Malay	1514 Sesotho
1052 Azerbajjani	1226 Croatian	1358 Maltese	1515 Sundanese
1053 Bashkir	1229 Hungarian	1363 Burmese	1516 Swedish
1057 Byelorussian	1233 Armenian	1365 Nauru	1517 Swahili
1059 Bulgarian	1235 Interlingua	1369 Nepali	1521 Tamil
1060 Bihari	1239 Interlingue	1376 Dutch	1525 Telugu
1061 Bislama	1245 Inupiak	1379 Norwegian	1527 Tajik
1066 Bengali; Bangla	1248 Indonesian	1393 Occitan	1528 Thai
1067 Tibetan	1253 Icelandic	1403 (Afan)Oromo	1529 Tigrinya
1070 Breton	1254 Italian	1408 Oriya	1531 Turkmen
1079 Catalan	1257 Hebrew	1417 Punjabi	1532 Tagalog
1093 Corsican	1261 Japanese	1428 Polish	1534 Setswana
1097 Czech	1269 Yiddish	1435 Pashto; Pushto	1535 Tonga
1103 Welsh	1283 Javanese	1436 Portuguese	1538 Turkish
1105 Danish	1287 Georgian	1463 Quechua	1539 Tsonga
1109 German	1297 Kazakh	1463 Quechua	1540 Tatar
1130 Bhutani	1298 Greenlandic	1481 Rhaeto- Romance	1543 Twi
1142 Greek	1299 Cambodian	1482 Kirundi	1557 Ukrainian
1144 English	1300 Kannada	1483 Romanian	1564 Urdu
1145 Esperanto	1301 Korean	1489 Russian	1572 Uzbek
1149 Spanish	1305 Kashmiri	1491 Kinyarwanda	1581 Vietnamese
1150 Estonian	1307 Kurdish	1495 Sanskrit	1587 Volapük
1151 Basque	1311 Kirghiz	1498 Sindhi	1613 Wolof
1157 Persian	1313 Latin	1498 Sindhi	1632 Xhosa
1165 Finnish	1326 Lingala	1501 Sangho	1665 Yoruba
1166 Fiji	1327 Laothian	1502 Serbo- Croatian	1684 Chinese
1171 Faroese	1332 Lithuanian	1503 Singhalese	1697 Zulu
1174 French	1334 Latvian; Lettish	1505 Slovak	
1181 Frisian	1345 Malagasy	1506 Slovenian	1703 Egyéb

Területkódok a szülői felügyelethez

Kód Ország	Kód Ország	Kód Ország	Kód Ország
2044 Argentína	2165 Finnország	2362 Mexikó	2149 Spanyolország
2047 Ausztrália	2174 Franciaország	2376 Hollandia	2499 Svédország
2046 Ausztria	2109 Németország	2390 Új-Zéland	2086 Svájc
2057 Belgium	2248 India	2379 Norvégia	2528 Thaiföld
2070 Brazília	2238 Indonézia	2427 Pakisztán	2184 Egyesült Királyság
2079 Kanada	2254 Olaszország	2424 Fülöp-szigetek	
2090 Chile	2276 Japán	2436 Portugália	
2092 Kína	2304 Korea	2489 Országok	
2115 Dánia	2363 Malájzia	2501 Szingapur	

A készülék kezelőszervei és részegységei

A zárójelben megadott oldalakon bővebb információt találhat az adott részegységről vagy kezelőszervről.

Előlap

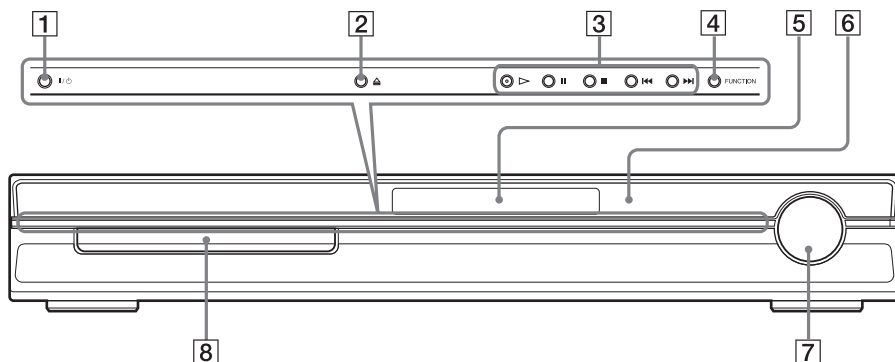

1 I/O (be/készenlét) (18)

2 (nyit/zár) (18)

3 Lemezműveletek (18)

4 FUNCTION (18)

5 Előlapki kijelző (78)

6 (távvezérlés érzékelő) (8)

7 VOLUME (hangerő) szabályzó (18)

8 Lemeztálca (18)

Hátlap

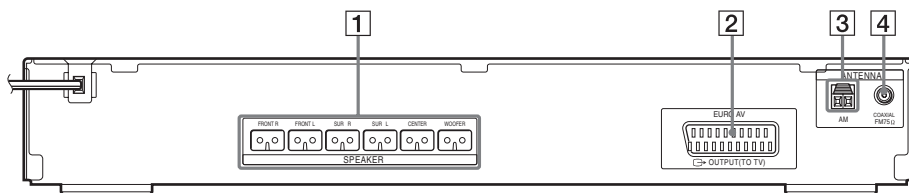

1 SPEAKER (hangsugárzó) aljzatok (9)

2 EURO AV OUTPUT (TO TV) aljzat (9)

3 AM csatlakozó (9)

4 COAXIAL FM 75 Ω aljzat (9)

További információk

Előlap ki jelző

Néhány szó az előlap ki jelzőn megjelenő ki jelzésekről

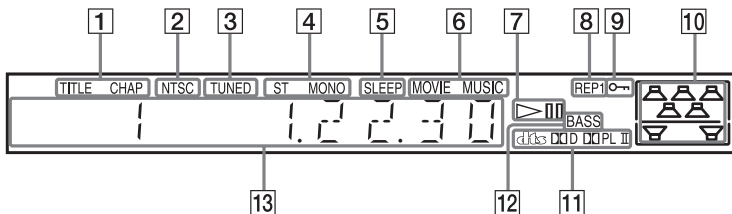

- 1 Akkor világít, ha a tétel vagy fejezet idő információi megjelennek az előlap ki jelzőn (csak DVD) (34)
- 2 NTSC lemez behelyezése esetén világít
- 3 Egy rádióállomás behangolásakor kezd világítani (csak rádióvételnél) (47)
- 4 Mono/sztereó (csak rádióvételnél) (48)
- 5 Akkor világít, ha beállította a kikapcsolás időzítőt (52)
- 6 A zenei vagy mozi üzemmód kiválasztásakor világít (21)
- 7 A lejátszás állapota (csak DVD-lemezek esetén)
- 8 A beállított ismétlési mód (30)
- 9 Akkor világít, ha a gyermekzár funkció be van kapcsolva (53)
- 10 A kiválasztott hangsugárzó elrendezés [SPEAKER FORMATION] ki jelzése (57)
- 11 A pillanatnyi térhangzás formátuma (kivéve JPEG képfájll)
- 12 A DYNAMIC BASS funkció kiválasztásakor világít (51)
- 13 Megjelenik a rendszer állapota, mint pl. a fejezet, tétel vagy műsorszám száma, időadatok, rádióállomás frekvenciája, lejátszási állapot, hangzástér beállítás stb.

Útmutató a vezérlőmenühöz

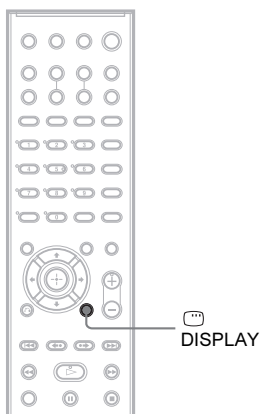

A vezérlőmenü a funkciók kiválasztására és az azokkal kapcsolatos információk megjelenítésére szolgál. A vezérlőmenü bekapcsolásához vagy a képernyők váltásához nyomja meg többször a  DISPLAY gombot. A vezérlőmenü képernyői a következőképpen követik egymást:

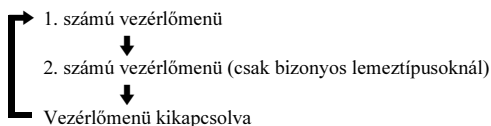

Vezérlőmenü képernyők

Az 1. és 2. vezérlőmenü képernyők lemeztípusonként eltérő elemeket tartalmaznak. Az egyes kijelzések részleteiről a zárójelben feltüntetett oldalakon olvashat.

Példa: az 1-es vezérlőmenü DVD VIDEO lemez lejátszása esetén.

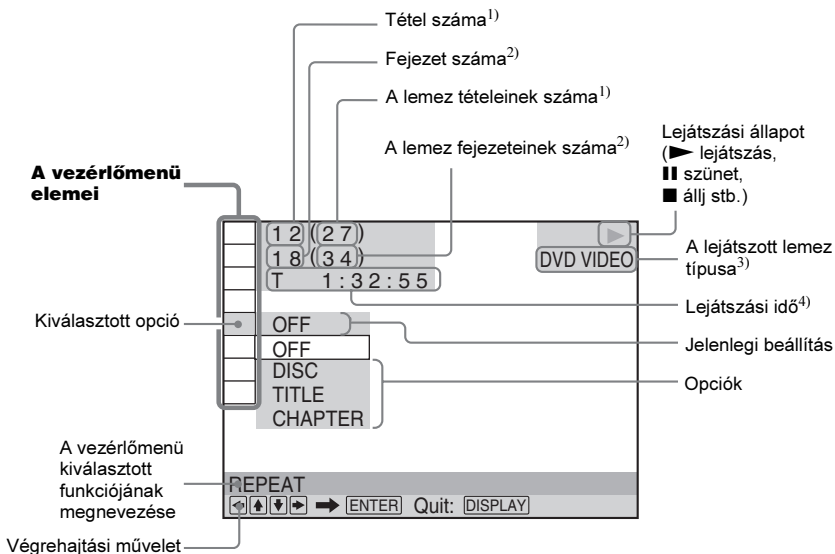

¹⁾ VIDEO CD-nél (PBC bekapcsolva) a jelenet számát, VIDEO CD, CD-nél a műsorszám számát, DATA (adat) CD-nél az album számát jelzi. DATA DVD, DATA CD-nél a DivX videoalbum számát jelzi (a nagy-britanniai és észak-amerikai modellek kivételével).

²⁾ VIDEO CD-lemezeknél az index szám, DATA CD-, DATA DVD-lemezeknél az MP3 műsorszám vagy a JPEG képfájl száma látható. DATA CD-, DATA DVD-lemezek esetén a DivX videofájl száma is megjelenhet (a nagy-britanniai és észak-amerikai modellek kivételével).

³⁾ Super VCD-lemezek esetén az „SVCD” kijelzés látható. DATA CD-, DATA DVD-lemezek esetén az „MP3” felirat jelenik meg a 1. vezérlő menüben vagy a „JPEG” felirat a 2. vezérlő menüben.









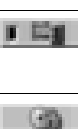

⁴⁾ A JPEG képfájlok esetén a készítés dátuma látható.

A kijelző kikapcsolása

Nyomja meg a DISPLAY gombot.

A vezérlőmenü elemei

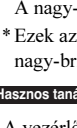
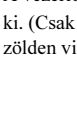

Menüpont	Menüpont neve, funkció, jellemző lemeztípus
	[TITLE] (25. oldal)/[SCENE] (25. oldal)/[TRACK] (25. oldal) A lejátszani kívánt tétel, jelenet vagy műsorszám kiválasztása.
	[CHAPTER] (25. oldal)/[INDEX] (25. oldal) A lejátszani kívánt fejezet vagy index kiválasztása.
	[TRACK] (25. oldal) A lejátszani kívánt műsorszám kiválasztása.
	[ORIGINAL/PLAY LIST] (33. oldal) A lejátszandó tételek típusának (DVD-RW, DVD-R) kiválasztása az [ORIGINAL] (eredeti) vagy a szerkesztett [PLAY LIST] opciók szerint.

	<p>[TIME/TEXT] (25. oldal) Az eltelt és a hátralevő lejátszási idő ellenőrzésére szolgál. Az időkód beírásával kereshet képet vagy zenét a lemezen. A DVD-, CD-text szöveges információinak, illetve az MP3 műsorszámok nevének megjelenítése.</p> <p>DVD-V DVD-VR VIDEO CD C D DATA-CD DATA DVD</p>
	<p>[SPEAKER FORMATION] (57. oldal) A hangszugárzó elrendezés kiválasztása.</p> <p>DVD-V DVD-VR VIDEO CD C D DATA-CD DATA DVD</p>
	<p>[PROGRAM] (27. oldal) A műsorszámok lejátszási sorrendjének beállítása.</p> <p>VIDEO CD C D</p>
	<p>[SHUFFLE] (29. oldal) A műsorszámok véletlen sorrendű lejátszása.</p> <p>VIDEO CD C D DATA-CD DATA DVD</p>
	<p>[REPEAT] (30. oldal) A teljes lemez (összes tétel, műsorszám, album) vagy a lemez kiválasztott tételének, fejezetének, műsorszámának, albumának ismételéses lejátszása.</p> <p>DVD-V DVD-VR VIDEO CD C D DATA-CD DATA DVD</p>
	<p>[A/V SYNC] (37. oldal) A kép és a hang közötti késés mértékének beállítása.</p> <p>DVD-V DVD-VR VIDEO CD DATA-CD * DATA DVD *</p>
	<p>[PARENTAL CONTROL] (54. oldal) A lemez lejátszásának korlátozása.</p> <p>DVD-V DVD-VR VIDEO CD C D DATA-CD DATA DVD</p>
	<p>[SETUP] (59. oldal) [QUICK] Setup (Gyorsbeállítás) (13. oldal) A gyorsbeállításban kiválaszthatja a képernyőmenü nyelvét, a tv-készülék képaranyát, a hangszugárzó elrendezést, valamint megadhatja, hogy elinduljon-e az önműködő kalibrálás. CUSTOM Setup (Egyéni beállítások) A gyorsbeállítás menüpontjain kívül számos egyéb jellemzőt állíthat be. [RESET] A [SETUP] menü elemeinek visszaállítása a gyári értékre.</p> <p>DVD-V DVD-VR VIDEO CD C D DATA-CD DATA DVD</p>
	<p>[ALBUM] (25. oldal) A lejátszani kívánt album kiválasztása.</p> <p>DATA-CD DATA DVD</p>
	<p>[FILE] (25. oldal) A lejátszani kívánt JPEG kép vagy DivX videofájl* kiválasztása.</p> <p>DATA-CD DATA DVD</p>
	<p>** [DATE] (36. oldal) A digitális fényképezőgéppel készített kép felvételi dátumának megjelenítése.</p> <p>DATA-CD DATA DVD</p>
	<p>** [INTERVAL] (42. oldal) Diavetítés üzemmódban a képváltási intervallumot állíthatja be.</p> <p>DATA-CD DATA DVD</p>
	<p>** [EFFECT] (43. oldal) A diaképek átmenetéhez használt képhatás kiválasztása.</p> <p>DATA-CD DATA DVD</p>
	<p>** [MODE (MP3, JPEG)] (42. oldal) DATA CD-, DATA DVD-lemez lejátszásakor kiválaszthatja a lejátszandó adatok típusát; MP3 műsorszám esetén az (AUDIO), JPEG képfájl esetén az (IMAGE), mindkét fájl típus esetén pedig az (AUTO) beállítást válassza.</p> <p>DATA-CD DATA DVD</p>

* A nagy-britanniai és az észak-amerikai modellek kivételével.

** Ezek az elemek nem jelennek meg, ha DivX videofájlt tartalmazó DATA CD-, DATA DVD-lemezt játszik le (a nagy-britanniai és az észak-amerikai modellek kivételével).

Hasznos tanács

- A vezérlőmenü ikonjainak jelzője zölden világít  → , ha az [OFF]-tól eltérő beállítást választ ki. (Csak a [PROGRAM], [SHUFFLE], [REPEAT], [A/V SYNC] menüinél). Az [ORIGINAL/PLAY LIST] jelző zölden világít, ha a [PLAY LIST] beállítást választja ki (alapértelmezés szerinti beállítás).

A DVD beállítás képernyő (Setup Display) elemei

A DVD beállítás képernyőn a következőket állíthatja be.

A feltüntetett jellemzők eltérő sorrendben jelenhetnek meg a készülék kijelzőjén.

LANGUAGE SETUP

- OSD*
- MENU*
- AUDIO*
- SUBTITLE*

CUSTOM SETUP

- PAUSE MODE — AUTO
— FRAME
- TRACK SELECTION — OFF
— AUTO
- MULTI-DISC RESUME — ON
— OFF
- AUDIO DRC — OFF
— STANDARD
— MAX
- DivX**

SCREEN SETUP

- TV TYPE — 16:9
— 4:3 LETTER BOX
— 4:3 PAN SCAN
- SCREEN SAVER — ON
— OFF
- BACKGROUND — JACKET
— PICTURE
— GRAPHICS
— BLUE
— BLACK

SPEAKER SETUP

- CONNECTION — FRONT — YES
— CENTER — YES
— NONE
— SURROUND — YES
— NONE
— SUBWOOFER — YES
- DISTANCE — FRONT — 1.0 m–7.0 m
— CENTER — 0.0 m–7.0 m
— SURROUND — 0.0 m–7.0 m
- LEVEL (FRONT) — L — -6.0 dB–0.0 dB
— R — -6.0 dB–0.0 dB
— CENTER — -6.0 dB–+6.0 dB
— SUBWOOFER — -6.0 dB–+6.0 dB
- LEVEL (SURROUND) — L — -6.0 dB–+6.0 dB
— R — -6.0 dB–+6.0 dB
- TEST TONE — OFF
— ON

* Válassza ki a kívánt nyelvet a megjelenő listából.

** A nagy-britanniai és az észak-amerikai modellek kivételével.

A rendszer (System) menü elemei

A következőket állíthatja be a távvezérlő SYSTEM MENU gombjának használatával.

System menu

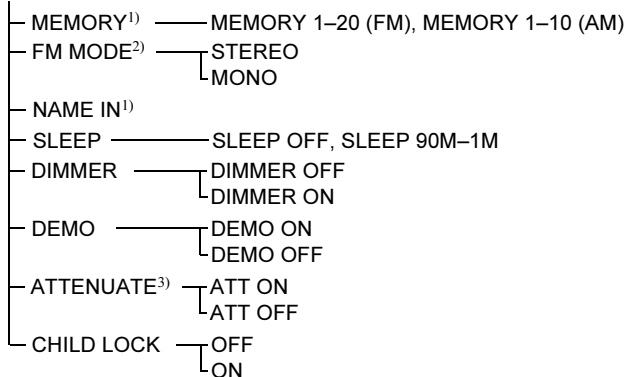

¹⁾Csak a „TUNER FM” vagy „TUNER AM” esetén jelenik meg.

²⁾Csak a „TUNER FM” esetén jelenik meg.

³⁾A kiválasztott funkciótól függően elképzelhető, hogy az „ATTENUATE” nem jelenik

Számok

16:9 61
4:3 LETTER BOX 61
4:3 PAN SCAN 61
5.1 csatornás térhangzás 32

A

A/V SYNC 37
ALBUM 25
Album 73
ANGLE 36
ATTENUATE 20
AUDIO 60
AUDIO DRC 62
Azonnali visszajátszás 18

B

BACKGROUND 61
Beállítás képernyő 59, 82
Bemutató 16

C

CHAPTER 25
COLD RESET 65
CUSTOM 59
CUSTOM PARENTAL
CONTROL 54
CUSTOM SETUP 62

D

DATA CD 40, 44
DATA DVD 40, 44
DEMO 16
Diavetítés 42
DIMMER 52
DISPLAY 49
DivX® 44, 62, 73
Dolby Digital 31, 73
Dolby Pro Logic II 73
Dolby Surround Pro Logic 73
DTS 31, 73
DVD 73
DVD+RW 74
DVD menü 31
DVD-RW 33, 74
DYNAMIC BASS 51

E

EFFECT 43
Elemek 8
Előlap 77
Előlapi kijelző 34, 78

F

Fájl 74
Fejezet 73
FILE 25
Film alapú műsorok 74
FM MODE 48
Folyamatos lejátszás 18
Folytatólagos lejátszás 62

G

Gyermekzár 53
Gyorscsévézés előre 24
Gyorscsévézés hátra 24
Gyorskeresés 18

H

Hallgatás
a lemezen bizonyos pontja 24
külső készülékek 19
A tv-készülék hangja 20
Hangsugárzók felszerelése a
falra 17
Hangzaskép 22
Használható lemezek 6
Hátlap 77
Hibaelhárítás 67

I

INDEX 25
INTERVAL 42
Ismételt lejátszás 30

J

Jelenet 74
JPEG 38, 40

K

Kameraállás funkció 36, 74
Képenkénti lejátszás 24
Keresés 24
Kicsomagolás 72
Kiválasztás 21

L

LANGUAGE SETUP 60
Lassítás 24
Lemezek kezelése 67
LINE RGB 15
LINE VIDEO 15

M

MENU 60
MODE (MP3, JPEG) 42
MOVIE/MUSIC 21
MP3 38, 40
MPEG audio 74
MULTI-DISC RESUME 62
MUTING 18
Műsorszám 74

N

Nyelvkód lista 76

O

ORIGINAL 33
OSD 60

P

PARENTAL CONTROL 55
PAUSE MODE 62
PBC Playback 46
PCM (impulzus kód
moduláció) 74
PICTURE NAVI 26, 41
PLAY LIST 33
Lejátszás vezérlés (PBC) 74
Programozott lejátszás 27

R

Rádió 48
Rádióállomások 47
RDS 49
Rendszer menü elemei 83
RESET 60

S

SCENE 25
SCREEN SAVER 61
SCREEN SETUP 61
SETUP 59
SLEEP 52
SPEAKER FORMATION 57
SPEAKER SETUP 63
 CONNECTION 63
 DISTANCE 63
 LEVEL 64
SUBTITLE 37, 60
SYSTEM MENU 16, 19, 48,
 52, 53
Szülői felügyelet 74

T

Tárolt rádióállomások
 elnevezése 48
Távvezérlő 8, 50
Területkód 7, 74
TEST TONE 64
Tétel 74
THEATRE SYNC 50
TIME/TEXT 25
TITLE 25
Többmenetes CD 7
Többnyelvű funkció 74
TRACK 25
TRACK SELECTION 62
Tv-készülék vezérlése 50
TV TYPE 61

V

Véletlen sorrendű lejátszás 29
Vezérlőmenü képernyők 79
VIDEO CD 75

Távvezérlő

ABC-SORRENDBEN

A-M

- ANGLE [5] (36)
- AUDIO [4] (31)
- CLEAR [34] (25, 50, 60)
- D.TUNING [24] (48)
- DISC SKIP* [35]
- DISPLAY [2] (34, 49)
- DVD MENU [26] (31, 44, 50)
- DVD TOP MENU [14] (31)
- DYNAMIC BASS [23] (51)
- ENTER [25] (50)
- FUNCTION [22] (18, 19, 26, 47, 57)
- MOVIE/MUSIC [17] (21)
- MUTING [7] (18)

P-V

- PICTURE NAVI [6] (26, 50)
- PRESET +/- [28] [32] (48)
- SOUND FIELD [16] (22)
- SUBTITLE [24] (37)
- SYSTEM MENU [25] (16, 19, 50, 52, 83)
- Számgombok** [15] (25, 48, 50, 54)
- THEATRE SYNC [20] (51)
- TUNING +/- [10] [12] (47)
- TV [30] (50)
- TV CH +/- [21] (50)
- TV INPUT [18] (50)
- TV VOL +/- [36] (50)
- VIDEO FORMAT [3] (15)
- VOLUME +/-** [8] (18, 48, 64)

GOMBOK LEÍRÁSA

- I/⏻ (be/készzenlét) [1] (13, 16, 18, 26, 48)
- TV I/⏻ (be/készzenlét) [37] (50)
- ⏪/⏩/⏴/⏵/⏶/⏷/⏸ [13] (13, 16, 19, 25, 47, 54)
- ⏪/⏩/⏴/⏵/⏶/⏷/⏸ REPLAY/ADVANCE [9] (18)
- ⏪/⏩/⏴/⏵ [32] [28] (18)
- ⏪/⏩/⏴/⏵ [12] [10] (24)
- ⏪/⏩/⏴/⏵ SLOW [12] [10] (24)
- ▷ (lejátszás)** [31] (18, 26, 56)
- ⏪/⏩/⏴/⏵ STEP [9] (24)
- (állj) [29] (18, 26, 54)
- || (szünet) [11] (18)
- ▲ (nyit/zár) [19] (18)
- ☰ DISPLAY [27] (15, 25, 54, 79)
- ↶ RETURN [33] (26)
- /-- [34] (50)

* Ezen a modellen a DISC SKIP gomb nem elérhető.

** A ▷, 5-ös számgombon, és a VOLUME + gombon tapintópont található. A tapintópontotokat referenciaként használhatja a készülék vezérlése közben.

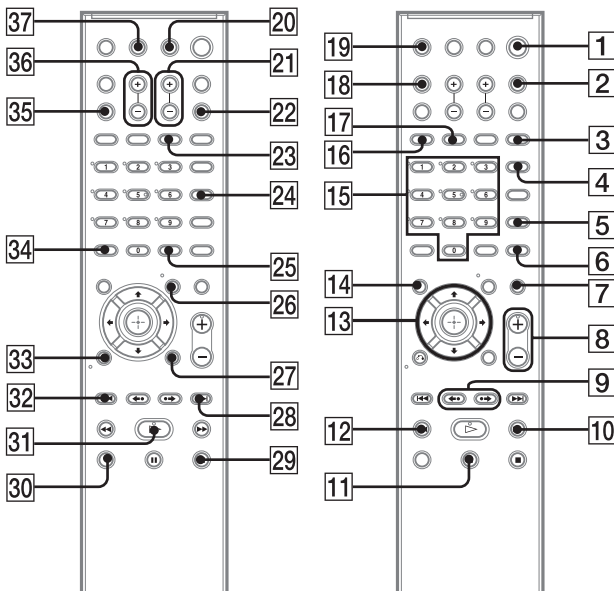



Feleslegessé vált elektromos és elektronikus készülékek hulladékként való eltávolítása (Használható az Európai Unió és egyéb európai országok szelektív hulladékgyűjtési rendszereiben)

Ez a szimbólum a készüléken vagy a csomagolásán azt jelzi, hogy a terméket ne kezelje háztartási hulladékként. Kérjük, hogy az elektromos és elektronikai hulladék gyűjtésére kijelölt gyűjtőhelyen adja le. A feleslegessé vált termékének helyes kezelésével segít megelőzni a környezet és az emberi egészség károsodását, mely bekövetkezhetne, ha nem követi a hulladékkezelés helyes módját. Az anyagok újrahasznosítása segít a természeti erőforrások megőrzésében. A termék újrahasznosítása érdekében további információért forduljon a lakhelyén az illetékesekhez, a helyi hulladékgyűjtő szolgáltatóhoz vagy ahhoz az üzlethez, ahol a terméket megvásárolta.



2-895-955-11(1)