

Kućno kino s DVD uređajem

Upute za uporabu



SUPER AUDIO CD



MP3

*Digital Direct
Twin Drive Subwoofer*

DAV-LF1

UPOZORENJE

Kako bi spriječili požar ili električki udar, ne izlažite uređaj kiši ili vlazi.

Ne postavljajte uređaj u uski prostor, poput police za knjige ili ugradbenog ormarića.

Kako bi spriječili požar, ne prekrivajte ventilacijske otvore uređaja novinama, stolnjacima, zavjesama, itd. Ne stavljajte upaljene svijeće na uređaj.

Kako bi spriječili požar ili električki udar, ne stavljajte na uređaj posude s tekućinom, npr. vaze.



Ne bacajte baterije s kućnim otpadom, već ih odnesite na za to namijenjena odlagališta.

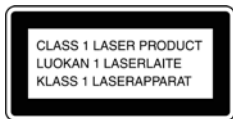

Ovaj uređaj je laserski proizvod prve klase. Oznaka CLASS 1 LASER PRODUCT se nalazi na stražnjem dijelu uređaja.

Mjere opreza

Sigurnost

- Ako bilo kakav predmet upadne u unutrašnjost kućišta, izvucite mrežni utikač iz zidne utičnice i prije sljedeće uporabe ga odnesite stručnoj osobi na provjeru.
- Uređaj nije odspojen sa napajanja sve dok je mrežni utikač spojen na zidnu utičnicu, čak i ako je sam uređaj isključen.
- Ako uređaj nećete koristiti dugo vremena, izvucite mrežni utikač iz zidne utičnice. Pri tome, nemojte povlačiti kabel - prihvatite utikač.

Ugradnja

- Kako bi spriječili unutarnje stvaranje topline, osigurajte odgovarajuće prozračivanje.
- Nemojte postavljati uređaj na podloge (tepihe, deke,...) ili u blizini materijala (zavjese, pokrivači,...) koji bi mogli blokirati otvore za hlađenje.
- Nemojte ugrađivati uređaj u blizini izvora topline, primjerice, radijatora ili kanala za dovod vrućeg zraka ili na mjestima koja su izložena izravnom utjecaju sunčevih zraka, prašine, mehaničkih vibracija i udara.
- Nemojte ugrađivati uređaj u nagnutom položaju. Uređaj je namijenjen za uporabu samo na vodoravnoj podlozi.
- Udaljite uređaj i diskove od opreme koja koristi jake magnete, primjerice, mikrovalne pećnice ili veliki zvučnici.
- Nemojte na uređaj stavljati teške predmete.

- Ako se uređaj izravno unese iz hladnog u topli prostor, u unutrašnjosti uređaja može doći do kondenziranja vlage koja može oštetiti leće. Pri prvom ugradnji uređaja, ili pri premještanju iz hladnog u topli prostor, prije uključivanja uređaja pričekajte oko pola sata.



Zbrinjavanje starih električnih i elektroničkih uređaja (primjenjuje se u Europskoj uniji i ostalim europskim zemljama s posebnim sistemima zbrinjavanja)

Ova oznaka na proizvodu ili na ambalaži označava da se ovaj proizvod ne smije zbrinjivati kao kućni otpad. On treba biti zbrinut na za tu namjenu predviđenom mjestu za reciklažu električne ili elektroničke opreme. Pravilnim zbrinjavanjem starog proizvoda čuvate okoliš i brinete za zdravlje svojih bližnjih. Nepravilnim odlaganjem proizvoda ugrožava se okoliš i zdravlje ljudi. Reciklažom materijala pomažete u očuvanju prirodnih izvora. Za detaljne informacije o reciklaži ovog proizvoda, molimo kontaktirajte vašu lokalnu upravu, odlagalište otpada ili trgovinu gdje ste kupili proizvod.

Dobrodošli!

Zahvaljujemo na kupnji Sony sustava kućnog kina s DVD uređajem. Prije uporabe uređaja, molimo da u cijelosti pročitate ovaj priručnik i spremite ga za buduću uporabu.

Mjere opreza

O izvorima napajanja

Ako je mrežni kabel oštećen, potrebno ga je zamijeniti isključivo u ovlaštenom servisu.

O postavljanju

- Postavite uređaj na mjesto na kojem je osigurano dovoljno prozračivanje kako u unutrašnjosti uređaja ne bi došlo do nakupljanja topline.
- Ako je glasnoća povišena dulje vrijeme, kućiste sustava se zagrije. Ne radi se o kvaru. Međutim, nemojte dirati kućiste. Nemojte uređaj postavljati u zatvorene prostore, primjerice police za knjige ili ormariće, gdje je slabije prozračivanje pa se uređaj može pregrijati.
- Nemojte na uređaj stavljati nikakve predmete koji bi mogli zakloniti ventilacijske otvore na njemu te ga nemojte postavljati na mekane podloge, primjerice, tepihe koji bi mogli blokirati otvore za hlađenje s donje strane. Sustav je opremljen snažnim pojačalom. Ukoliko su ventilacijski otvori na uređaju zaklonjeni, može doći do pregrijavanja te do kvara.
- Nemojte postavljati uređaj na mjesta u blizini izvora topline, ili na mjesta koja se nalaze pod izravnim utjecajem sunčevih zraka, prekomjerne prašine ili mehaničkih udara.

O radu

- Ako se uređaj izravno unese iz hladnog u topli prostor, ili je postavljen u vlažnoj prostoriji, na lećama u unutrašnjosti sustava može doći do kondenziranja vlage. U tom slučaju uređaj neće ispravno raditi. Ako se to dogodi, izvadite disk i ostavite uređaj uključen približno pola sata dok vlaga ne ishlapi.
- Prije premještanja uređaja izvadite diskove. U protivnom, mogli bi se oštetiti.
- Za smanjenje potrošnje možete sustav isključiti pritiskom na tipku  na samom uređaju (uključujući se indikator STANDBY). Za potpuno isključenje sustava odspojite mrežni kabel iz utičnice.
- Nemojte prenositi uključen uređaj.

O podešavanju glasnoće

Nemojte pojačavati glasnoću pri slušanju tihih dijelova ili dijelova bez zvuka. U protivnom, zvučnici se mogu oštetiti pri reprodukciji glasnih dijelova.

O čišćenju

Očistite kućiste, prednju stranu i kontrole uređaja mekanom krpom malo navlaženom u blagoj otopini deterđenta. Nemojte koristiti sredstva koja bi mogla ogrepti površinu, primjerice, praškove, ili otopine poput alkohola ili benzina.

Imate li bilo kakva pitanja ili probleme u vezi sa sustavom, obratite se najbližem ovlaštenom Sony servisu.

O čišćenju diskova

Nemojte koristiti komercijalno nabavljiva sredstva za čišćenje CD/DVD-diskova jer bi moglo doći do kvara.

O bojama TV-slike



Ako zvučnici uzrokuju nepravilan prikaz boja na zaslonu TV prijemnika, odmah isključite TV prijemnik te ga uključite nakon 15 do 30 minuta. Ako su boje i dalje neispravno prikazane, odmaknite zvučnike od TV-prijemnika.

VAŽNA NAPOMENA

Oprez: Ovaj sustav omogućuje neograničeni prikaz zaustavljene slike ili izbornika na TV zaslonu. Ako jako dugo vremena ostavite prikaz na TV zaslonu, postoji opasnost od trajnog oštećenja TV zaslona. Projekcijski TV-prijemnici su posebno osjetljivi.

O prenošenju sustava

Prilikom prenošenja sustava slijedite navedene upute kako biste zaštitili unutarnji mehanizam.

- 1 Izvadite disk iz uložnice.
- 2 Pritisnite FUNCTION na daljinskom upravljaču ili dodirnite funkcijski senzor (str. 42) više puta za odabir "DVD".
- 3 Na funkcijskom senzoru (str. 42) istovremeno dodirnite  i  na nekoliko sekundi dok se na pokazivaču ne pojavi poruka "Mecha Lock". Pojave li se neke druge poruke, ignorirajte ih.
Za izlaz pritisnite .
- 4 Odspojite mrežni kabel iz zidne utičnice.

nastavlja se

Napomena

Ne dirajte prozirnú plastičnú ploču kod premještanja ili rukovanja uređajem jer je tako možete slomiti.

Sadržaj

Dobrodošli!	3
Mjere opreza	3
O ovom priručniku	7
Diskovi koje je moguće reproducirati	7
Pojmovi vezani uz diskove	7
Napomene o diskovima	9
Uporaba izbornika Control	10

Kako započeti s radom

Skidanje ambalaže	12
Uporaba daljinskog upravljača	13
Korak 1: Priklučenje zvučnika	15
Korak 2: Priklučenje antene	23
Korak 3: Priklučenje TV prijemnika i video uređaja	25
Korak 4: Priklučenje mrežnih kabela	29
Korak 5: Podešavanje bežičnog sustava	30
Korak 6: Quick Setup (brzo podešavanje)	35
Podešavanje zvučnika	37

Reprodukcija diskova

Reprodukcija diskova	40
Rukovanje funkcijskim senzorom	42
Nastavak reprodukcije od mjesta na kojem je zaustavljena	43
Uporaba izbornika DVD diska	44
Reprodukcija VIDEO CD diska s funkcijom PBC (Ver. 2.0)	44
Reprodukcija MP3 audio zapisa	45
Reprodukcija slikovnih datoteka JPEG	47
Izrada vlastitog programa	49
Reprodukcija u slučajnom redosljedu	51
Ponavljanje reprodukcije	52
Traženje određenog mjesta na disku	53
Traženje naslova/ poglavlja/zapisa/ indeksa/albuma/datoteke	54
Prikaz informacija o disku	56

Podešavanje zvuka

Promjena zvuka	61
<i>Surround</i> zvuk	63
Reprodukcija zvuka s TV-a ili videorekordera na svim zvučnicima	67
Primjena zvučnih efekata	67

Dodatne funkcije

Promjena kuta kamere	68
Prikaz titlova	69
Zaključavanje diskova	70
(CUSTOM PARENTAL CONTROL, PARENTAL CONTROL)	

Ostale funkcije

Upravljanje TV prijemnikom daljinskim upravljačem	75
Uporaba funkcije SONY TV DIRECT	77
Uporaba videorekordera ili drugih uređaja	79
Višestruki prijenos zvuka (Dual Mono)	79
Radijski prijem	80
Uporaba RDS sustava	83
Funkcija Sleep Timer	84
Promjena svjetline pokazivača	84
Vraćanje parametara na tvorničke postavke	85

Postavke i podešavanja

Izbornik Setup	86
Podešavanje jezika izbornika i dijaloga	87
Podešavanje prikaza	87
Osobna podešavanja	89
Podešavanje zvučnika.....	90
Brzo podešavanje i resetiranje sustava	95

Dodatne informacije

U slučaju problema.....	96
Tehnički podaci	99
Rječnik.....	101
Opis i položaj dijelova i kontrola	104
Popis jezičnih kodova.....	109
Popis opcija DVD Setup izbornika.....	110
Izbornik AMP.....	112





O ovom priručniku

- Upute u ovom priručniku opisuju kontrole daljinskog upravljača. Također možete koristiti kontrole na uređaju ako imaju jednake oznake kao i one na daljinskom upravljaču.
- U ovom priručniku koriste se sljedeće oznake:

Oznaka	Značenje
	Funkcije raspoložive kod reprodukcije DVD VIDEO i DVD-R/ DVD-RW-diskova u video modu i DVD+R/DVD+RW-diskova
	Funkcije VIDEO CD-reprodukcije
	Funkcije CD reprodukcije
	Funkcije Super Audio CD i Audio CD reprodukcije
	Funkcije reprodukcije MP3* audio zapisa
	Funkcije reprodukcije JPEG datoteka.

* MP3 (MPEG 1 Audio Layer 3) je standardni format definiran od strane ISO/MPEG, a služi za sažimanje (kompresiju) audio podataka.

Diskovi koje je moguće reproducirati

Format diska	Logo Diska
DVD	
Super Audio CD	 SUPER AUDIO CD
VIDEO CD	
Audio CD	

Format diska

Logo Diska

CD-R/CD-RW
(audio podaci)
(MP3 datoteke)
(JPEG
datoteke)



"DVD VIDEO" je zaštićeni naziv.

Pojmovi vezani uz diskove

- **Naslov**
Najduži video ili audio zapis na DVD disku, filmu, itd., kod video softvera, ili cijeli album kod glazbenog softvera.
- **Poglavlje**
Dio slikovnog ili glazbenog ostvarenja koje je manje od naslova. Naslov se sastoji od nekoliko poglavlja. Ovisno o disku, može se dogoditi da poglavlja nisu snimljena.
- **Album**
Dio na disku s podacima koji sadrži MP3 audio zapise ili JPEG-datoteke.
- **Zapis**
Dio video snimke ili audio zapisa na VIDEO CD disku, Super Audio CD disku te Audio ili MP3 CD disku.
- **Indeks (Super Audio CD, CD)/Video indeks (VIDEO CD)**
Broj koji dijeli zapis na manje dijelove radi lakšeg pronalaženja željenog mjesta na VIDEO CD disku ili Super Audio CD disku ili CD disku. Ovisno o disku, signali indeksa možda nisu snimljeni.
- **Scena**
Na VIDEO CD disku s funkcijom PBC (str. 44), prikazi izbornika, pokretne i mirne slike su podijeljeni na manje cjeline, odnosno, "scene".
- **Datoteka**
Skup slikovnih podataka u JPEG formatu na CD disku.

nastavlja se

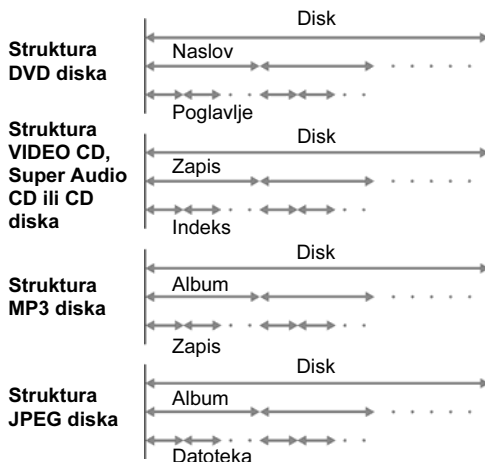

Napomena o funkciji PBC (kontrola reprodukcije) (VIDEO CD diskovi)

Ovaj sustav odgovara verzijama 1.1 i 2.0 VIDEO CD standarda. Možete uživati u dvije vrste reprodukcije zavisno od vrste diska.

Vrsta diska	Možete
VIDEO CD diskovi bez funkcije PBC (diskovi verzije 1.1)	Uživati u video reprodukciji (pokretne slike) i reprodukciji glazbe.
VIDEO CD diskovi s funkcijom PBC (diskovi verzije 2.0)	Reproducirati interaktivni softver pomoću prikaza izbornika na TV zaslonu (PBC-reprodukcija), a pored toga možete koristiti i funkcije video reprodukcije diskova verzije 1.1. Osim toga, možete reproducirati zaustavljene slike visoke razlučivosti, ako se nalaze na disku.

O Multi Session CD diskovima

- Ovaj uređaj može reproducirati Multi Session CD diskove kada je MP3 audio zapis snimljen u prvoj sesiji. Također je moguća reprodukcija naknadno snimljenih MP3 zapisa.
- Ovaj uređaj može reproducirati Multi Session CD diskove kada je JPEG slikovna datoteka snimljena u prvoj sesiji. Također je moguća reprodukcija naknadno snimljenih JPEG slikovnih datoteka.
- Ako su u prvoj sesiji snimljeni audio zapisi i slike u glazbenom ili video CD formatu, reproducira se samo ta prva sesija.

Regionalni kôd

Vaš uređaj ima regionalni kôd otisnut na stražnjoj strani i reproducirati će samo DVD diskove označene jednakim regionalnim kodom.

DVD diskovi s oznakom  također se mogu reproducirati na ovom uređaju. Ako pokušate reproducirati neki drugi DVD disk, na TV zaslonu se pojavi poruka [Playback prohibited by area limitations] (odnosno, reprodukcija ovog diska je zabranjena regionalnim ograničenjima). Ovisno o DVD disku, može se dogoditi da nema oznake regionalnog koda iako je reprodukcija DVD diska zabranjena regionalnim ograničenjima.

Primjeri diskova koje uređaj ne može reproducirati

Ovaj uređaj ne može reproducirati sljedeće diskove:

- CD-ROM diskove (osim za datoteke s ekstenzijom ".MP3", ".JPG" ili ".JPEG")
 - CD-R/CD-RW diskove osim onih koji su snimljeni u sljedećim formatima:
 - audio CD format
 - video CD format
 - MP3/JPEG-format u skladu s ISO9660* Level 1/Level 2 standardom ili njegovim proširenim formatom, Joliet.
 - CD-Extra podatke
 - DVD-ROM diskove
 - DVD Audio diskove
 - DVD RAM diskove
 - Progresivne JPEG datoteke
- * Logički format datoteka i mapa na CD-ROM diskovima, definiran od strane ISO (International Standard Organization).

Nemojte u uređaj ulagati sljedeće diskove:

- DVD s različitim regionalnim kodom (str. 8, 103).
- Disk koji nije standardnog oblika (primjerice, u obliku kartice, srca ili zvijezde).
- Disk s naljepnicom.
- Disk na kojem je ostala samoljepljiva ili celofanska vrpca.

Napomena o CD-R/CD-RW/DVD-R/DVD-RW/DVD+R/DVD+RW diskovima

Neki CD-R/CD-RW/DVD-R/DVD-RW/DVD+R/DVD+RW diskovi ne mogu se reproducirati u ovom uređaju zavisno od kvalitete snimanja, stanja diska ili značajki uređaja na kojima su diskovi snimljeni.

Osim toga, disk se ne može reproducirati ako nije finaliziran. Podrobnije informacije potražite u uputama uređaja za snimanje.

Nije moguća reprodukcija diskova snimljenih u Packet Write-formatu.

Glazbeni diskovi kodirani tehnologijom za zaštitu autorskih prava

Ovaj proizvod je namijenjen za reprodukciju standardnih CD diskova.

U novije vrijeme u prodaji se također mogu naći glazbeni diskovi kodirani radi zaštite od kopiranja. Neke od tih diskova nije moguće reproducirati u ovom uređaju jer nisu usklađeni sa standardima CD diskova.

Napomena o reprodukciji DVD i VIDEO CD diskova

Neke funkcije reprodukcije DVD i VIDEO CD diskova mogu namjerno biti izostavljene od strane proizvođača softvera. Budući da ovaj uređaj reproducira DVD i VIDEO CD diskove ovisno o sadržaju diska koje su izradili proizvođači softvera, neke funkcije reprodukcije možda neće biti raspoložive. Također pogledajte upute isporučene uz DVD i VIDEO CD diskove.

Zaštita autorskih prava

Ovaj uređaj sadrži tehnologiju za zaštitu autorskih prava (*copyright*) koja je patentirana u SAD-u i predstavlja intelektualno vlasništvo Macrovision Corporation i drugih. Uporabu ove tehnologije mora odobriti Macrovision Corporation i namijenjena je isključivo za kućnu i drugu ograničenu uporabu, osim ako Macrovision Corporation nije izričito odobrio drugačiju uporabu. Reverzno inženjerstvo ili rastavljanje je zabranjeno.

Ovaj sustav ima ugrađen Dolby* Digital i Dolby Pro Logic (II) prilagodljiv matrični *surround* dekodirer te DTS** Digital Surround System.

- * Proizvedeno prema licenci Dolby Laboratories. "Dolby", "Pro Logic" i dvostruki-D simbol su zaštićeni nazivi i oznake tvrtke Dolby Laboratories Inc.
- ** Proizvedeno prema licenci tvrtke Digital Theater Systems, Inc. "DTS", "DTS-ES" i "DTS Digital Surround" su zaštićeni nazivi i oznake tvrtke Digital Theater Systems, Inc.

Napomene o diskovima

O rukovanju diskovima

- Kako bi diskove održali čistima, prihvatite ih za rub. Nemojte dodirivati površinu.
- Nemojte lijepiti papir ili vrpce na disk.



- Nemojte izlagati disk izravnom utjecaju sunčevog svjetla ili izvora topline, primjerice, kanala za dovod vrućeg zraka i nemojte ostavljati disk u automobilu parkiranim na suncu jer bi moglo doći do znatnog porasta temperature u unutrašnjosti automobila.
- Nakon reprodukcije, spremite disk u njegovu kutiju.

O čišćenju

- Prije reprodukcije očistite disk krpom. Obrišite disk od sredine prema rubu.



- Nemojte koristiti otapala, primjerice, benzin, razrjeđivač, komercijalno nabavljiva sredstva za čišćenje ili antistatičke raspršivače namijenjene za vinilne ploče.

Ovaj sustav može reproducirati samo standardne okrugle diskove. Uporaba diskova koji nisu ni standardni ni okrugli (primjerice, u obliku razglednice, srca ili zvijezde) može uzrokovati kvarove na uređaju.







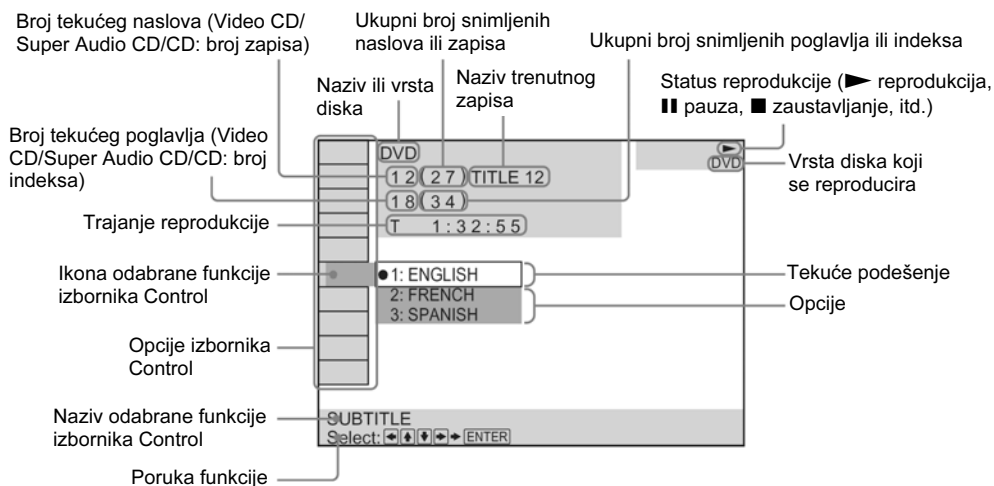



Nemojte upotrebljavati diskove koji na sebi imaju pričvršćene komercijalne dodatke kao što su naljepnice ili prstenovi.







Uporaba izbornika Control

Izbornik Control možete koristiti za odabir željene funkcije. Možete ga uključiti pritiskom na tipku DVD DISPLAY. Za detaljnosti o svakoj opciji pogledajte stranice navedene u zagradama.



Popis funkcija izbornika Control

 DISC	Prikaz naziva diska ili vrstu diska koja je uložena u uložnicu.
 TITLE (samo DVD) (str. 54)/ SCENE (samo VIDEO CD pri PBC-reprodukciji)/TRACK (samo VIDEO CD) (str. 54)	Omogućuje odabir naslova (DVD) ili zapisa (VIDEO CD) za reprodukciju. Prikaz prizora (VIDEO CD pri PBC-reprodukciji).
 CHAPTER (samo DVD) (str. 55)/ INDEX (samo VIDEO CD) (str. 55)	Omogućuje odabir poglavlja (DVD) ili indeksa (VIDEO CD) za reprodukciju.
 ALBUM (samo MP3) (str. 46, 54)	Odabir albuma (MP3) koji će se reproducirati.
 TRACK (samo Super Audio CD/CD/MP3) (str. 46, 54)	Omogućuje odabir zapisa (Super Audio CD/CD/MP3) za reprodukciju.
 INDEX (samo Super Audio CD/CD) (str. 55)	Omogućuje prikaz i odabir indeksa (Super Audio CD) za reprodukciju.
 TIME (str. 55)	Omogućuje provjeru proteklog i preostalog trajanja reprodukcije. Omogućuje upis vremenskog koda za traženje slike ili glazbe.
 AUDIO (samo DVD/VIDEO CD/Super Audio CD/CD/MP3) (str. 61)	Omogućuje promjenu podešenja zvuka.
 SUBTITLE (samo DVD) (str. 69)	Prikazuje titlove. Omogućuje promjenu jezika titla.
 ALBUM (samo JPEG) (str. 47)	Omogućuje odabir albuma (JPEG) za reprodukciju.

	FILE (samo JPEG) (str. 47)	Omogućuje odabir datoteke (JPEG) za reprodukciju.
	DATE (samo JPEG) (str. 60)	Omogućuje prikaz datuma.
	ANGLE (samo DVD) (str. 68)	Omogućuje promjenu kuta.
	PLAYMODE (samo VIDEO CD/Super Audio CD/CD/MP3/JPEG) (str. 51)	Odabir moda reprodukcije.
	REPEAT (str. 52)	Omogućuje ponavljanje reprodukcije cijelog diska (svih naslova/svih zapisa) ili jednog naslova/poglavlja/zapisa/albuma ili sadržaja programa.
	CUSTOM PARENTAL CONTROL (str. 70)	Omogućuje blokiranje diska kako se ne bi mogao reproducirati.

Savjeti

- Svakim pritiskom na DVD DISPLAY, prikaz izbornika Control mijenja se na sljedeći način:

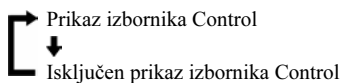

Funkcije izbornika Control se razlikuju zavisno od diska.

- Indikator ikone izbornika Control svijetli zeleno  →  kada odaberete neku od funkcija, osim za podešavanje [OFF] (isključeno) funkcije [REPEAT].
- Indikator [ANGLE] svijetli zeleno samo ako disk sadrži prizore snimljene iz više kutova.

Kako započeti s radom

Skidanje ambalaže

Provjerite jesu li isporučeni sljedeći dijelovi:

- Zvučnici (5)
- *Subwoofer* (1)
- Kontrolni uređaj (1)
- IR odašiljač^{a)} (1)
- IR prijemnik^{a)b)} (1)
- Stalak IR prijemnika^{b)} (1)
- Vanjski prijemnik (1)
- Pokrov (S) (4)
- Krpica za čišćenje prednje ploče (80 mm x 80 mm) (1)
- AM okvorna antena (1)
- FM žičana antena (1)
- Daljinski upravljač RM-SP320 (1)
- Baterije R03 (veličina AAA) (2)
- Upute za uporabu
- Zvučnici – kartica s podacima za spajanje i ugradnju (1)

^{a)} Kabeli za spajanje IR odašiljača i IR prijemnika namijenjeni su samo za ovaj sustav. Nije moguće koristiti komercijalno nabavljive produžne kabele.

^{b)} Koristi se u slučaju kada *surround* zvučnik (L) ne može primiti infracrvenu zraku zbog svog položaja. Za podrobnosti pogledajte "Uporaba IR prijemnika" (str. 32).

Uporaba daljinskog upravljača

Umetanje baterija u daljinski upravljač

Sustavom možete upravljati pomoću isporučenog daljinskog upravljača. Umetnite dvije R03 (veličina AAA) baterije pazeći da se ⊕ i ⊖ polariteti baterija slažu s oznakama u pretincu. Pri uporabi daljinskog upravljača, usmjerite ga prema senzoru  na uređaju.

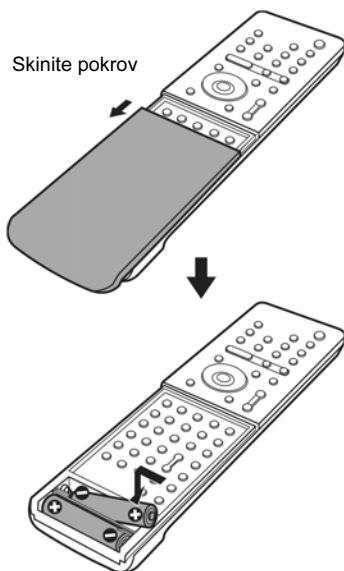

Napomene

- Nemojte ostavljati daljinski upravljač na jako hladnim ili vlažnim mjestima.
- Nemojte zajedno koristiti novu i staru bateriju.
- Nemojte ubacivati nikakve strane predmete u kućište daljinskog upravljača, posebice pri zamjeni baterija.
- Nemojte izlagati senzor daljinskog upravljača izravnom utjecaju sunčevog svjetla ili rasvjete jer možda neće raditi ispravno.
- Ako duže vremena nećete koristiti daljinski upravljač, izvadite baterije kako bi spriječili moguće oštećenje uslijed istjecanja elektrolita iz baterija i korozije.

nastavlja se

O senzoru daljinskog upravljača

Uporaba srednjeg zvučnika

Usmjerite daljinski upravljač prema senzoru **R** na srednjem zvučniku.

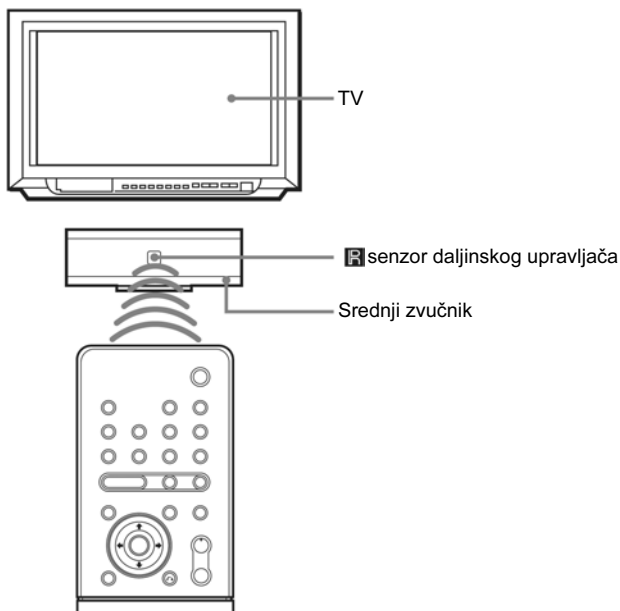

Bez uporabe srednjeg zvučnika

Usmjerite daljinski upravljač prema pripadajućem senzoru na vanjskom prijemniku. Spojite vanjski prijemnik na priključnicu REMOTE CONTROL na *subwooferu* (str. 107).

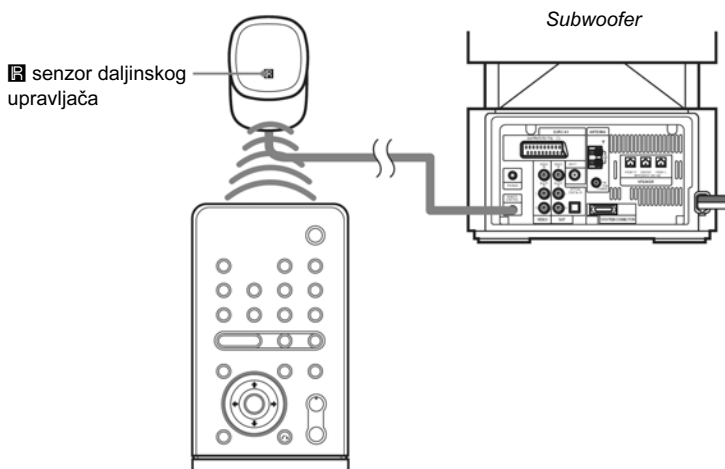

Korak 1: Priključenje zvučnika

Spojite isporučeni zvučnički sustav pomoću isporučenih zvučničkih kabela tako da spojite utikače na utičnice jednakih boja. Nemojte spajati sustav na druge zvučnike osim isporučenih.

Za postizanje najboljeg *surround* zvuka, podesite parametre zvučnika (udaljenost, glasnoću itd.) prema opisu na str. 37.

Spajanje *subwoofera*

Povežite sistemski priključak kontrolnog uređaja s priključnicom SYSTEM CONNECTOR na *subwooferu*.

Kod spajanja utikača kabela za SYSTEM CONNECTOR, pritisnite i zadržite pritisnutima obje strane utikača.

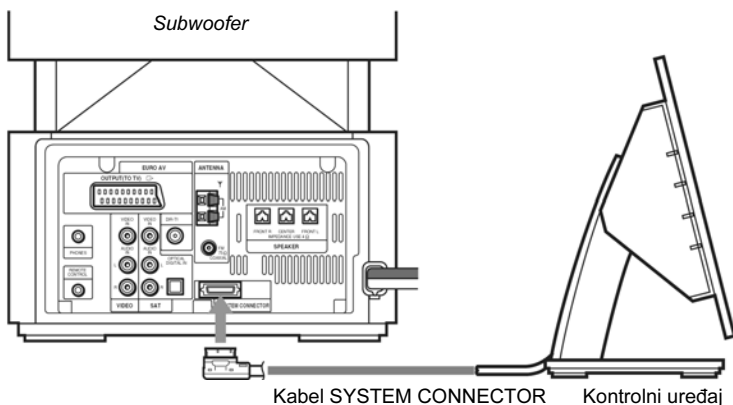

Napomena

- Ne dirajte prozirnú plastičnú ploču kod premještanja ili rukovanja uređajem jer je tako možete slomiti.
- Prije spajanja/odspajanja SYSTEM CONNECTOR kabela odspojite mrežni kabel iz zidne utičnice.

Potrebni kabeći

Zvučnički kabeći

Priključak i prsten u boji na zvučničkom kabeću jednake su boje kao i oznaka priključnica na koje se kabel spaja.



nastavlja se

Oprema za bežično spajanje

IR odašiljač

Emitira zvuk putem infracrvene zrake. Spojite ga na priključnicu DIR-T1 na *subwooferu*.

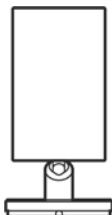

Surround zvučnik (L)

U *surround* zvučnik (L) ima ugrađen IR prijemnik. On prima zvuk iz IR odašiljača i šalje ga u *surround* zvučnik (R).

Spojite *surround* zvučnik (R).

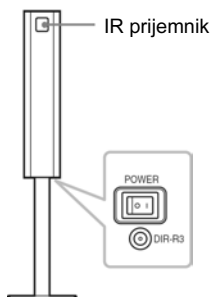

IR prijemnik

Koristi se ako IR prijemnik na *surround* zvučniku ne može primati infracrvenu zraku zbog svog položaja. Spojite ga na priključnicu DIR-R3 na *surround* zvučnikom (L). Za podrobnosti pogledajte "Uporaba IR prijemnika" (str. 32).



Ako koristite stalak IR prijemnika, spojite stalak i prijemnik tako da trokutaste oznake na stalku i prijemniku budu poravnate.

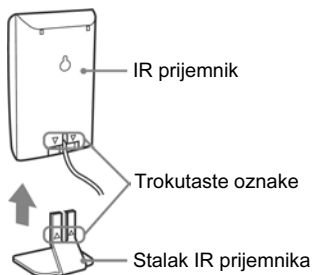

Napomena

Ako spojite IR prijemnik s *surround* zvučnikom (L), aktivira se IR prijemnik, a IR prijemnik *surround* zvučnika (L) ne aktivira se automatski.

nastavlja se

Priključnice za spajanje zvučnika

Spojite	na
prednje zvučnike	priključnicu SPEAKER FRONT L (bijela) i R (crvena)
srednji zvučnik	priključnicu SPEAKER CENTER (zeleni) i priključnicu REMOTE CONTROL na sustavu
surround zvučnik (R)	priključnicu SPEAKER (siva) <i>surround</i> zvučnika (L)
IR odašiljač	priključnicu DIR-T1 (ružičasta) na sustavu

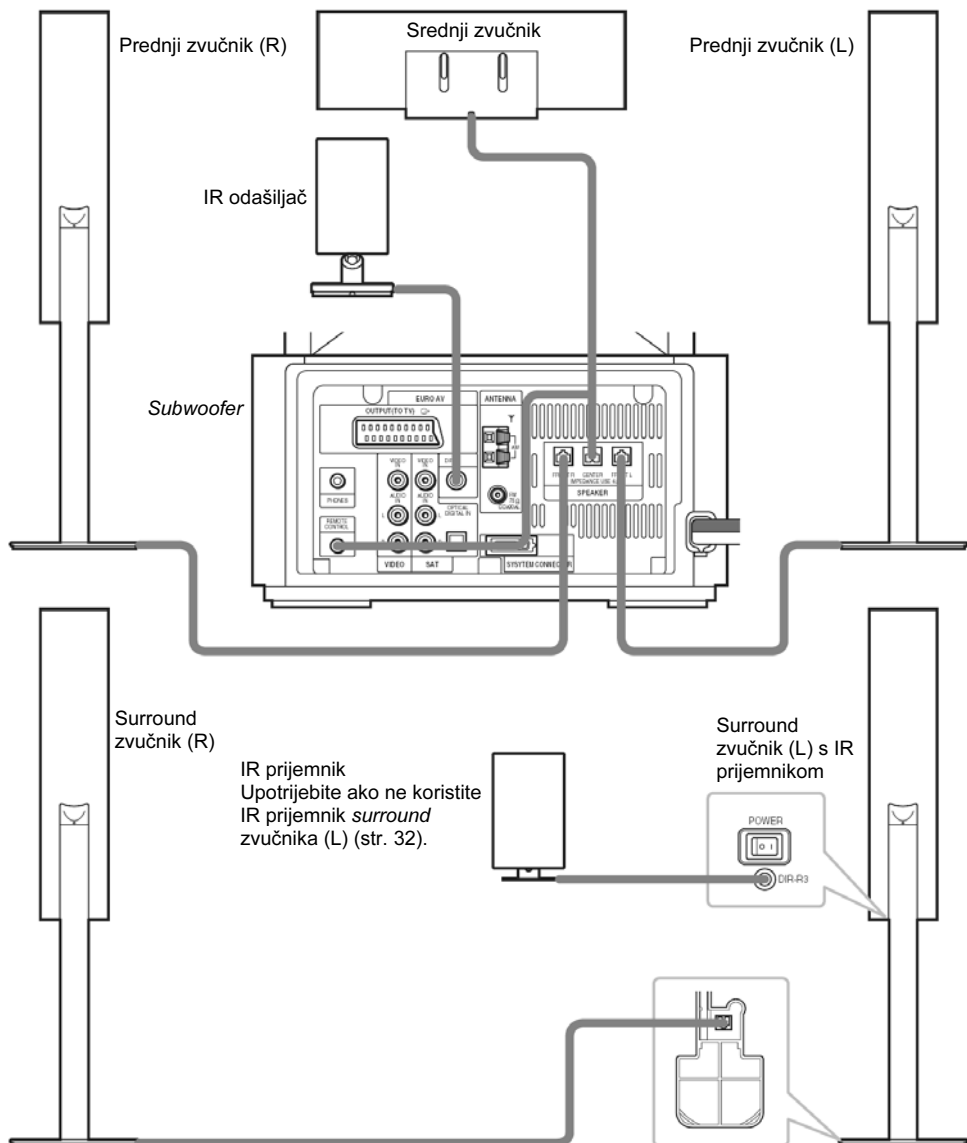

Savjet

Prednje i *surround* zvučnike možete instalirati na zid uporabom dodatno nabavljivog kompleta.

Napomene o postavljanju zvučnika

- Zvučnike ne postavljajte u nagnut položaj.
- Zvučnike ne postavljajte na:
 - vrlo topla ili hladna mjesta
 - prašnjava ili prljava mjesta
 - vrlo vlažna mjesta
 - mjesta podložna vibracijama
 - mjesta izložena izravnoj sunčevoj svjetlosti
- Imajte na umu da kod postavljanja *subwoofera* ili visokih zvučnika na posebno obrađene površine (polirane, nauljene, voštane) mogu nastati mrlje ili može izbljediti boja.
- Nemojte se naslanjati ili vješati na zvučnik jer se zvučnik može srušiti.



Napomene o postavljanju IR odašiljača i *surround* zvučnika (L) (ili IR prijemnika)

- Nemojte postavljati *surround* zvučnik (L) (ili IR prijemnik) na mjesto izloženo izravnoj sunčevoj svjetlosti ili snažnom svjetlu (npr. iz reflektora).
- Kabeli IR odašiljača i IR prijemnika mogu se koristiti samo na ovom sustavu. Nije moguće koristiti komercijalno nabavljive produžne kabele.

Savjet o *surround* zvučniku (L)

Možete zamijeniti položaj *surround* zvučnik (L) i (R), ovisno o položaju utičnica i razmještanju zvučnika (str. 24).

Napomena

U priključnicu SPEAKER nemojte umetati izolirani dio kabela.

Savjet

Prije spajanja kabela, savinite oguljeni dio. Tako se onemogućuje umetanje izoliranog dijela kabela u priključnicu SPEAKER.

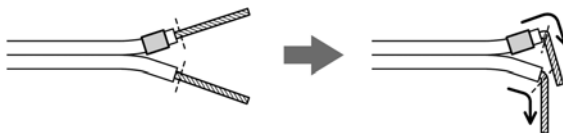

nastavlja se

Radi sprečavanja kratkog spoja zvučnika

Kratki spojevi zvučnika mogu uzrokovati oštećenja sustava. Pridržavajte se sljedećih mjera opreza kako bi spriječili oštećenje pri spajanju zvučnika. Obratite pozornost da oguljeni dio kabela ne dodiruje drugu priključnicu zvučnika ili oguljeni dio drugog zvučničkog kabela.

Primjer loše spojenog zvučničkog kabela

Oguljeni dio zvučničkog kabela dodiruje drugi zvučnički priključak.

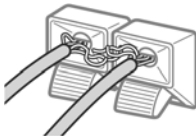

Oguljeni kabeli se međusobno dodiruju jer je skinuto previše izolacije.

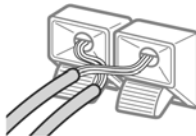

Nakon spajanja svih komponenata, zvučnika i mrežnog kabela, reproducirajte ispitni ton kako bi provjerili jesu li zvučnici ispravno spojeni. Podrobnije podatke o reprodukciji ispitnog tona potražite na str. 91.

Ako se iz zvučnika ne čuje zvuk pri reprodukciji ispitnog tona ili ako se čuje ispitni ton zvučnika drugačijeg od onog čiji naziv je prikazan na pokazivaču, zvučnik je možda u kratkom spoju. U tom slučaju ponovo provjerite spojeve zvučnika.

Napomene

- Zvučnički kabeli trebaju biti usklađeni s odgovarajućim priključnicama na komponenti: ⊕ na ⊕ i ⊖ na ⊖. Ako se kabeli spoje obrnuto, zvuk je izobličen i bez niskih tonova.
- Ukoliko ne spojite pravilno zvučnički kabel ili pojačate glasnoću pri kratkom spoju, trepće indikator pripravnog stanja i uređaj se isključuje u pripravno stanje. U tom slučaju odspojite i ponovno spojite mrežni kabel u zidnu utičnicu i uključite sustav.

Zamjena kabla zvučnika

Želite li zamijeniti drugi kabel zvučnika, možete odvojiti utikač za spajanje na drugi kabel.

Odvajanje

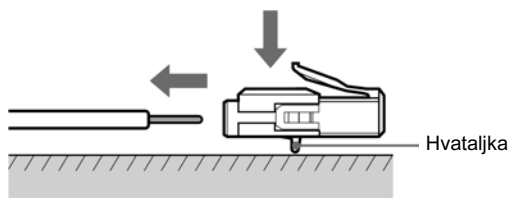

Kad je hvataljka u donjem položaju, pritisnite utikač na ravnu podlogu i izvucite kabele.

Stavljanje

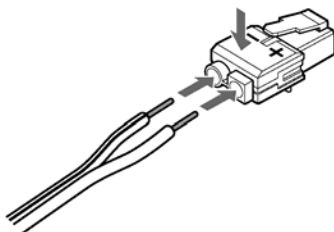

Dok držite utikač pritisnutim na ravnu podlogu, umetnite nove kabele zvučnika. Obratite pozornost da kabel označen crtom mora biti spojen na minus (-) stranu utikača.

Napomene

- Pazite da prilikom spajanja/vađenja kabla ne oštetite površinu na kojoj se nalazi utikač (stol, itd.).
- Kad koristite kabel *subwoofera*, pazite da su dva vanjska crna kabele ili kabeli označeni slovima negativni.

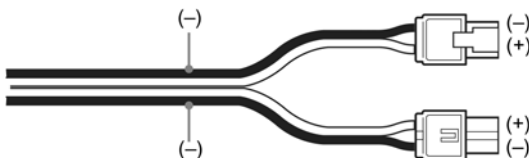

- Ako kabel *subwoofera* spojite nepravilno ili pojačate glasnoću pri kratkom spoju, trepće indikator pripravnog stanja i uređaj se isključuje u pripravno stanje. U tom slučaju odspojite i ponovno spojite mrežni kabel u zidnu utičnicu i uključite sustav.

Savjeti

- Možete koristiti bilo koji komercijalni zvučnički kabel s promjerom žice AWG #18 - AWG #22.
- Prije spajanja novog kabla, ogulite 10 mm izolacije i zavrnite gole žice oba kabla.



nastavlja se

O bežičnom sustavu

Ovaj bežični sustav koristi Digital Infrared Audio Transmission sustav prijenosa (str. 101). Sljedeće slike prikazuju područje emisije infracrvenih zraka (područje koje zrake mogu obuhvatiti).

Ako koristite IR prijemnik *surround* zvučnika (L)

Pogled odozgo

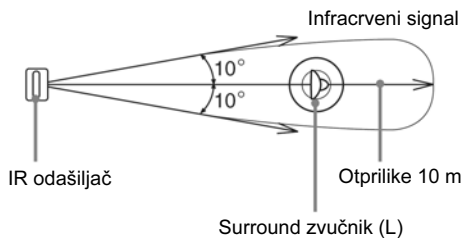

Pogled sa strane

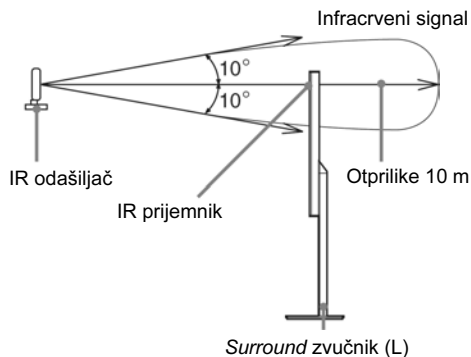

Ako koristite IR prijemnik

Pogled odozgo

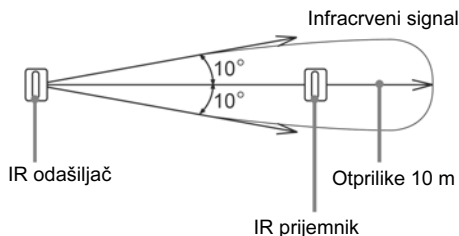

Pogled sa strane

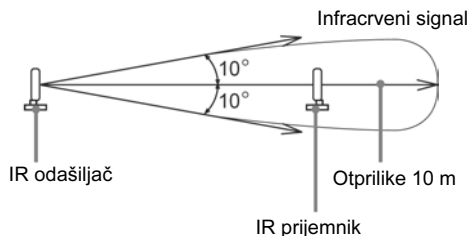

Napomene

- Nemojte postaviti *surround* zvučnik (L) (ili IR prijemnik) na mjesto izloženo izravnoj sunčevoj svjetlosti ili snažnom svjetlu, npr. žaruljama.
- Nemojte upotrebljavati *surround* zvučnike (L) (ili IR prijemnik) koji nije isporučen uz ovaj sustav.

Korak 2: Priklučenje antene

Spojite isporučene AM/FM antene za slušanje radijskog programa.

Priključnice za spajanje antena

Spojite	na
AM okvirnu antenu	priključnicu AM
FM žičanu antenu	priključnicu FM 75Ω COAXIAL

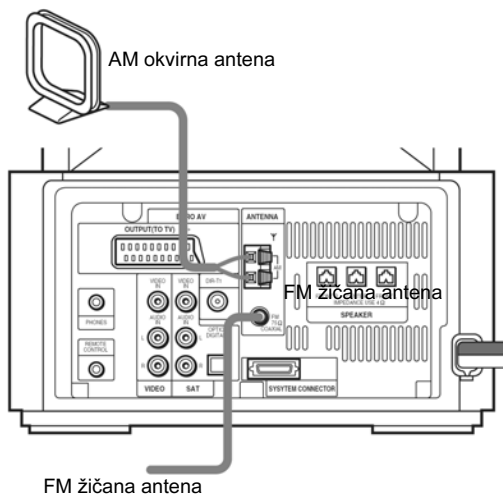

Napomene

- Radi sprečavanja stvaranja šuma, odmaknite AM antenu od sustava i ostalih komponenta.
- Sasvim razvucite FM žičanu antenu.
- Nakon spajanja FM žičane antene, postavite je u što je moguće više vodoravni položaj.

Savjet

Kod spajanja isporučene AM antene, kabel (A) i kabel (B) se mogu spojiti na bilo koju priključnicu.

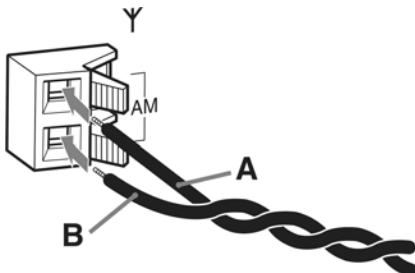

nastavlja se

Savjet

Ako je FM prijem loš, koristite 75-omski koaksijalni kabel (nije dio isporuke) za spajanje vanjske FM antene prema prikazu na donjoj slici.

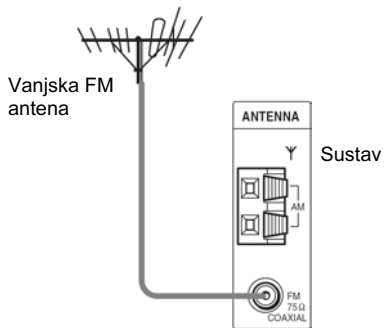

Korak 3: Priklučenje TV prijemnika i video uređaja

Potrebni kabeći

SCART (EURO AV) kabel za spajanje TV prijemnika (nije dio isporuke)



Audio kabeći (nije dio isporuke)

Pri spajanju kabela pazite na uskladenost boja njihovih priključaka s bojama priključnica na komponentama.

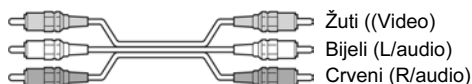

Priključnice za spajanje video komponenta

Spojite	na
TV (VIDEO IN)	priključnicu EURO AV OUTPUT (TO TV) 
videorekorder (VIDEO/AUDIO OUT)	priključnice VIDEO (VIDEO IN/AUDIO IN (L/R))
digitalni satelitski prijemnik (VIDEO/AUDIO OUT)	priključnice SAT (VIDEO IN/AUDIO IN (L/R)) ili priključnicu OPTICAL DIGITAL IN

Priključenje sustava na TV prijemnik

Spojite sustav na TV putem SCART (EURO AV) kabela. Spojite SCART (EURO AV) kabel na priključnicu EURO AV OUTPUT (TO TV)  na sustavu.

Kada koristite spajanje putem SCART (EURO AV) kabela, provjerite reproducira li Vaš TV prijemnik S-video ili RGB signale. Ako TV prijemnik podržava S-video, promijenite ulazni signal TV prijemnika na RGB. Pogledajte upute isporučene uz TV prijemnik.

nastavlja se

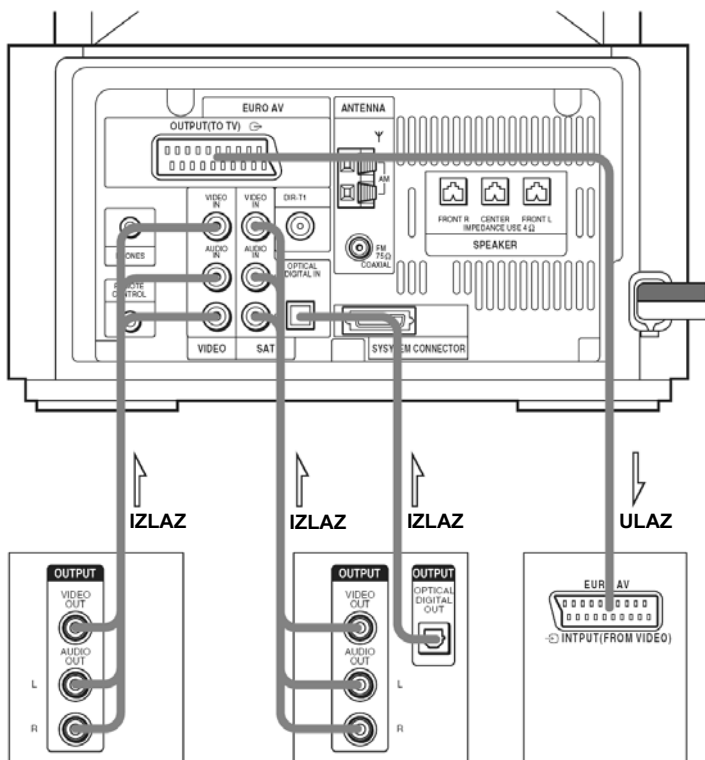

TV prijemnik, videorekorder, itd.

Digitalni satelitski prijemnik ili PlayStation 2 itd.

TV prijemnik

Napomene

- Čvrsto spojite priključke kako biste spriječili smetnje.
- Pogledajte upute isporučene uz TV prijemnik.
- Na sustavu nije moguć izlaz komponentnih video signala.
- Sustav ne može reproducirati audio signal priključenog TV prijemnika. Iz zvučnika sustava izlazi samo audio signal TV prijemnika.

Savjeti

- Za reprodukciju audio signala TV-prijemnika ili stereo zvuka 2-kanalnog izvora sa 6 zvučnika, odaberite bilo koje zvučno polje osim "Auto Format Direct Auto" ili "2Channel Stereo" (str. 63).
- Ukoliko tijekom reprodukcije komponente spojene na priključnice VIDEO AUDIO IN dođe do izobličenja zvuka, komponentu spojite na priključnice SAT AUDIO IN.

Spajanje digitalnog satelitskog prijemnika pomoću priključnice OPTICAL OUT

Digitalni satelitski prijemnik možete spojiti na priključnicu SAT OPTICAL DIGITAL IN umjesto na priključnice SAT AUDIO IN (L/R) na sustavu.

Sustav podržava i digitalne i analogne signale, s time da digitalni signali imaju prednost. Ako dođe do prekida digitalnog signala, nakon 2 sekunde se automatski procesira analogni signal.

Spajanje digitalnog satelitskog prijemnika bez priključnice OPTICAL OUT

Digitalni satelitski prijemnik spojite na priključnicu SAT AUDIO IN (L/R) na sustavu.

Reprodukcija zvuka igraće konzole (npr. PlayStation 2) na sustavu

Pomoću audio kabela (nisu isporučeni) povežite izlazne audio priključnice TV-a, videorekordera ili igraće konzole s priključnicama VIDEO AUDIO IN (L/R) ili SAT AUDIO IN (L/R) na sustavu.

Napomene

- Sustav ne može emitirati S video signale.
- Ako odaberete VIDEO ili SAT pritiskom tipke FUNCTION (str. 79), iz zvučnika spojenih na AUDIO IN (L/R) izlaze se čuje audio signal. Audio signal se ne čuje u slučaju povezivanja putem priključnice EURO AV OUTPUT (TO TV) .

Priključenje na standardni TV prijemnik sa zaslonom 4:3

Ovisno o disku, slika možda neće pristajati formatu zaslona TV prijemnika.

Podrobnosti o promjeni formata slike potražite na str. 87.

nastavlja se

Reprodukcija zvuka s TV-a ili videorekordera iz svih zvučnika bez uporabe SCART priključka

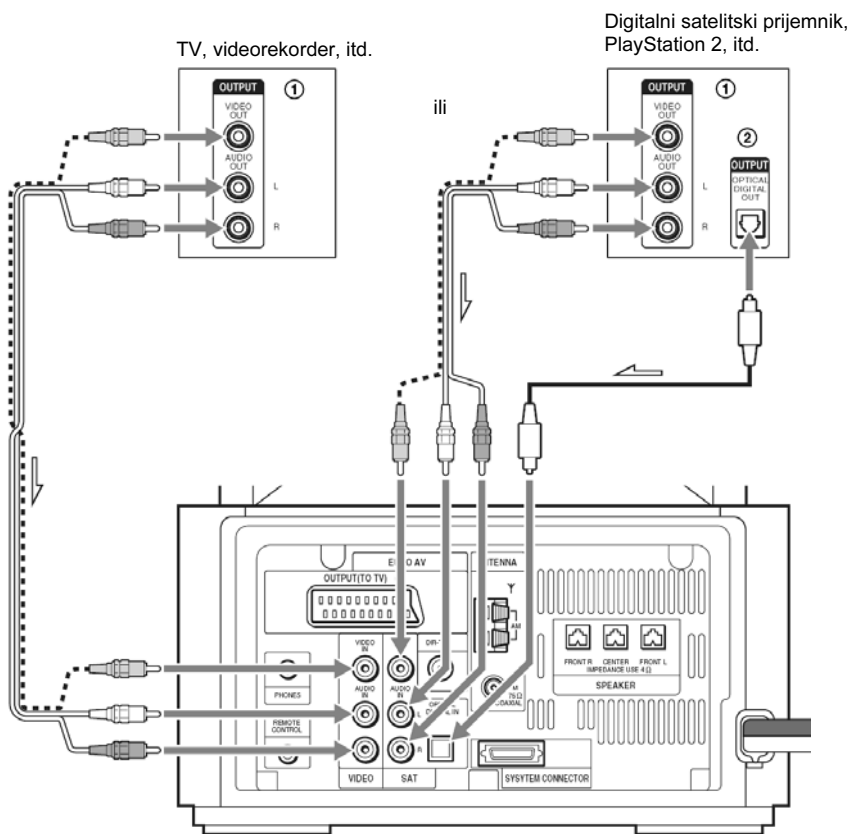

Audio kabelima (nisu isporučeni) povežite priključnice AUDIO OUT (L/R) (①) s priključnicama VIDEO ili SAT AUDIO IN (L/R) na ovom *subwooferu*. Ako Vaš TV nema priključnice AUDIO OUT (L/R), TV zvuk se ne može reproducirati putem zvučnika ovog *subwoofera*. Ukoliko Vaš TV prijemnik ima priključnicu OPTICAL DIGITAL OUT (②), povežite je s priključnicom SAT OPTICAL DIGITAL IN na ovom *subwooferu* pomoću optičkog digitalnog kabela (nije ispućen).

Savjet

Više puta pritisnite FUNCTION (str. 67) kako biste odabrali VIDEO ili SAT, ovisno o TV povezivanju.

Reprodukcija TV zvuka iz svih zvučnika

Za reprodukciju audio signala TV-prijemnika ili stereo zvuka 2-kanalnog izvora sa 6 zvučnika, odaberite bilo koje zvučno polje osim "Auto Format Direct Auto" ili "2Channel Stereo" (str. 63).

Korak 4: Priklučenje mrežnih kabela

Prije priključenja mrežnih kabela *subwoofera* i *surround* zvučnika (L) u zidnu utičnicu, spojite prednje zvučnike i srednji zvučnik na *subwoofer*, a *surround* zvučnik (R) na *surround* zvučnik (L) (pogledajte str. 18).

Uključivanje kontrolnog uređaja

Nakon priključenja kontrolnog uređaja na napajanje počne inicijalizacija. Tijekom inicijalizacije nemojte dirati pokazivač.

Pritisnite  na kontrolnom uređaju ili daljinskom upravljaču, ili uložite disk kako biste uključili sustav.

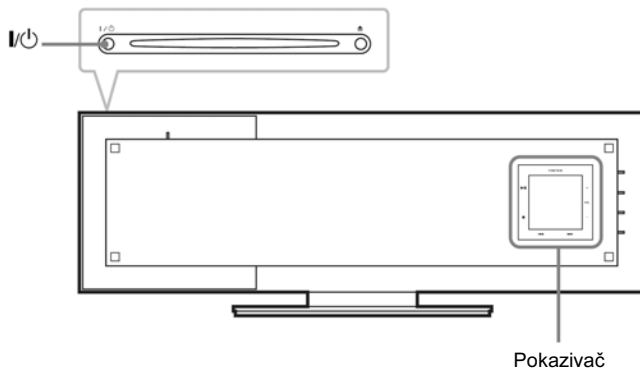

Napomena

Tijekom inicijalizacije se na pokazivaču pojavi animacija na otprilike 5 sekundi. Animacija počne kod svakog uključivanja uređaja.

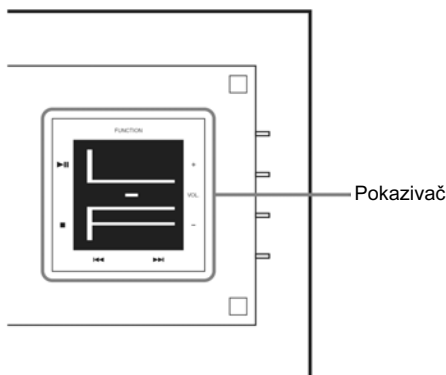

Korak 5: Podešavanje bežičnog sustava

Nakon spajanja zvučnika, IR odašiljača i mrežnog kabela, podesite bežični sustav kako biste dobili dobar prijenos.

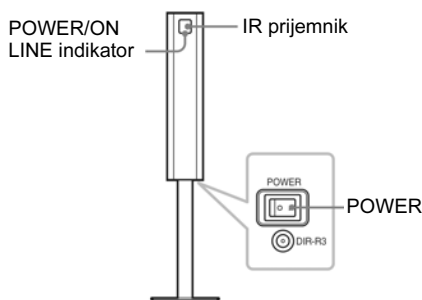

1 Pritisnite **POWER** na *surround* zvučniku (L) za uključivanje.

Sustav i *surround* zvučnik (L) se uključuju a POWER/ON LINE indikator svijetli crveno.

2 Okrenite IR odašiljač i IR prijemnik na *surround* zvučniku (L) tako da budu okrenuti jedan prema drugom.

Podešavajte položaj dok POWER/ON LINE indikator ne zasvijetli zeleno.

Savjet

IR odašiljač može se pomicati radi lakše orijentacije.

Napomene

- Između IR odašiljača i IR prijemnika na *surround* zvučniku (L) ne smije biti prepreke (poput osobe ili predmeta). U protivnom može doći do prekidanja zvuka.
- Ako POWER/ON LINE indikator zasvijetli crveno, prijenos je otežan. Podesite položaj IR odašiljača i *surround* zvučnika (L) tako da indikator opet zasvijetli zeleno.
- Ako POWER/ON LINE indikator trepće crveno, IR prijemnik *surround* zvučnika (L) prima infracrveni signal iz nekog drugog Sony bežičnog uređaja. Pomaknite IR odašiljač i/ili *surround* zvučnik (L) tako da POWER/ON LINE indikator opet zasvijetli zeleno.

Zamjena položaja (L) i (R) *surround* zvučnika

Ovisno o položaju zidne utičnice, možete postaviti *surround* zvučnik (L) (s IR odašiljačem) na mjesto *surround* zvučnika (R) ako je potrebno.

- 1 Pritisnite tipku AMP MENU.
- 2 Pritisnite **↑/↓** više puta dok se na pokazivaču ne pojavi natpis "Customize" i nakon toga pritisnite ENTER ili **→**.
Sustav ulazi u mod izbornika Customize Menu.
- 3 Pritisnite **↑/↓** više puta dok se na pokazivaču ne pojavi natpis "Surround Speaker Reverse" i nakon toga pritisnite ENTER ili **→**.
- 4 Pritisnite **↑/↓** više puta se na pokazivaču ne pojavi opcija koju želite podesiti.
 - Reverse Off SL SR (standardno)
Postavljanje *surround* zvučnika (L) (s IR prijemnikom) na lijevu (L) stranu.
 - Reverse On SL SR
Postavljanje *surround* zvučnika (L) (s IR prijemnikom) na desnu (R) stranu.
- 5 Pritisnite tipku AMP MENU.
Isključuje se AMP izbornik.

Primjeri postavljanja

Postavite IR odašiljač i *surround* zvučnik (L) na način kako je prikazano na slici.

Postavite IR odašiljač i IR prijemnik na *surround* zvučniku (L) tako da budu izravno jedan nasuprot drugom i podesite njihov položaj tako da POWER/ON LINE indikator zasvijetli zeleno.

Pogled odozgo

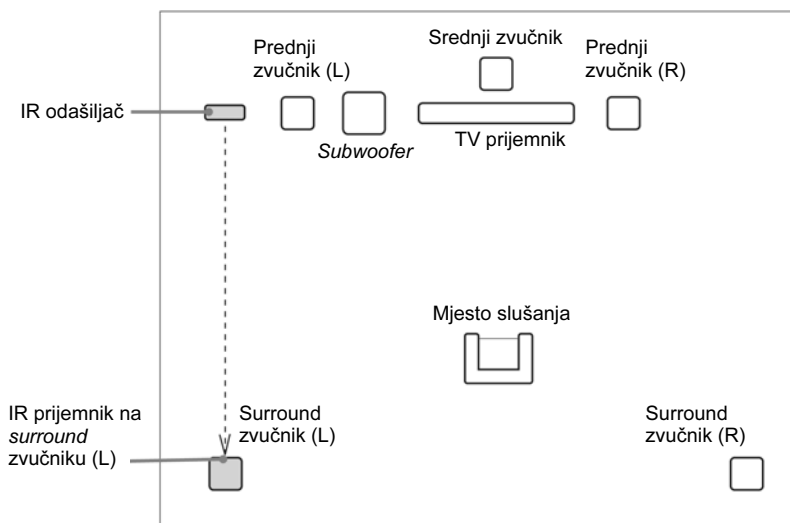

nastavlja se

Uporaba IR prijemnika

Ovisno o razmještanju zvučnika (npr. ako postavite *surround* zvučnik (L) bliže mjestu slušanja), ako postoji neka prepreka (npr. osoba ili predmet) između IR odašiljača i IR prijemnika na *surround* zvučniku (L), možete upotrijebiti vanjski IR prijemnik (isporučen) umjesto ugrađenog prijemnika. IR prijemnik je kompaktan i jednostavan za ugradnju.

Spajanje IR prijemnika

Spojite kabel IR prijemnika na DIR-R3 priključnicu *surround* zvučnika (L).

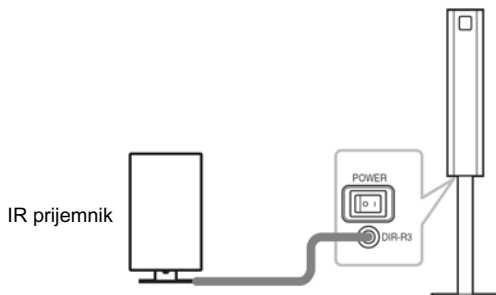

Napomene

- Ako spojite IR prijemnik s *surround* zvučnikom (L), aktivira se IR prijemnik, a IR prijemnik *surround* zvučnika (L) ne aktivira se automatski.
- Ako koristite IR prijemnik, spojite ga poštujući upute za spajanje IR prijemnika na *surround* zvučniku (L).

Postavljanje IR odašiljača i IR prijemnika na zid

Možete postaviti IR odašiljač i IR prijemnik na zid ako:

- postoji prepreka između IR odašiljača i IR prijemnika.
- ljudi često prolaze između IR odašiljača i IR prijemnika.

Ako postavljate i IR odašiljač i IR prijemnik na zid, odaberite položaj IR odašiljača nakon što odredite mjesto ugradnje IR prijemnika.

Postavljanje IR prijemnika na zid

- 1** Ugradite komercijalno nabavljiv vijak u zid tako da izviruje 4 mm.

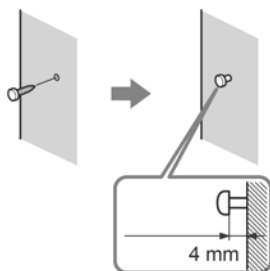

- 2** Skinite stalak IR prijemnika i postavite IR prijemnik na vijak pomoću rupe na stražnjoj strani IR odašiljača.

Pripazite da se IR prijemnik ne pomiče nakon postavljanja.

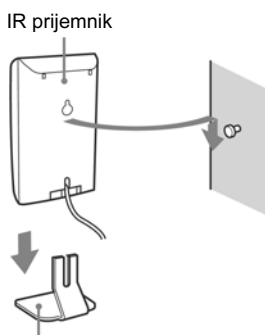

Stalac IR prijemnika

Savjet

Kod ponovnog pričvršćivanja stalka IR prijemnika, stalak učvrstite tako da poravnate trokutaste oznake na stalku i IR prijemniku (str. 17).

Postavljanje IR odašiljača na zid

- 1** Okrenite stalak IR odašiljača.

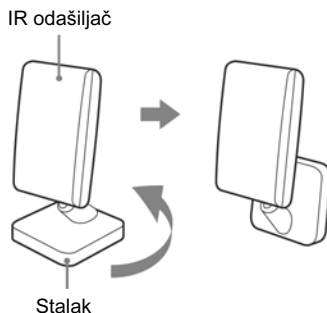

- 2** Ugradite dva komercijalno nabavljiva vijka u zid tako da izviruju 4 mm.

Postavite vijke na razmaku od 30 mm.

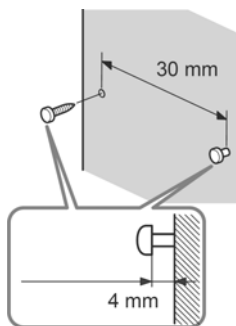

3 Postavite IR odašiljač na zid pomoću vijaka i rupa na stražnjoj strani.

Pripazite da se IR odašiljač ne pomiče nakon postavljanja.

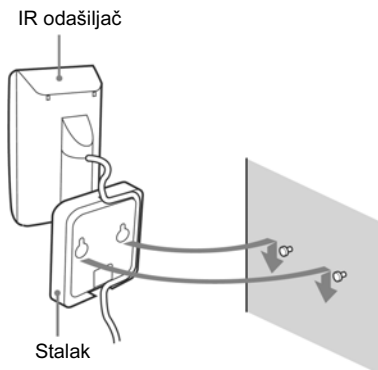

Savjet

Kabel možete provući kroz žlijeb na donjoj strani stalka.

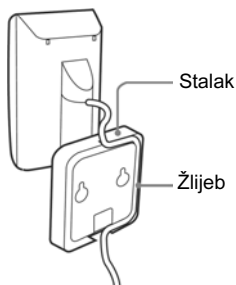

Napomene

- Upotrijebite vijke koji odgovaraju materijalu i čvrstoći zida.
- Nemojte postavljati IR odašiljač ni IR prijemnik na zid slabe nosivosti.
- Sony ne preuzima odgovornost za nastalu štetu ili nesreću zbog nepravilne instalacije (npr. loše nosivosti zida itd.), nepravilne uporabe ili prirodnih katastrofa.
- Prilikom spajanja/odspajanja kabela, prvo odspojite IR odašiljač ili IR prijemnik iz zidne utičnice.

Korak 6: Quick Setup (brzo podešavanje)

Nakon prva 4 koraka koristite Quick Setup za početna podešavanja. Možete birati između [LANGUAGE SETUP] (podešavanje jezika), [ROOM SIZE] (veličina prostorije), [LISTENING POSITION] (mjesto slušanja) i [TV TYPE] (vrsta TV prijemnika).

Nakon Quick Setup podešavanja sustav je spreman za reprodukciju filmova, glazbenih diskova itd. Za daljnja podešavanja zvučnika pogledajte "Podešavanje zvučnika" na str. 90.

Uporaba Quick Setup podešavanja

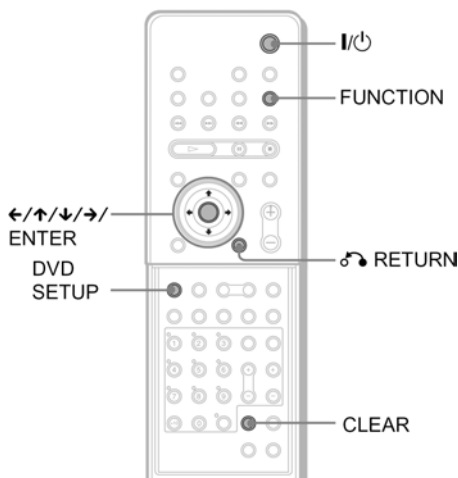

Otvorenog pokrova.

- 1** Uključite TV prijemnik.
- 2** Ulazni izbornik TV prijemnika podesite na ovaj sustav.
- 3** Pritisnite I/O.
- 4** Pritisnite FUNCTION za odabir "DVD".
Na zaslonu TV prijemnika se prikazuje poruka.

Napomena

Kad je disk u sustavu, na zaslonu TV prijemnika se ne pojavljuje poruka pomoći.

5 Pritisnite ENTER.

Pojavljuje se [LANGUAGE SETUP].

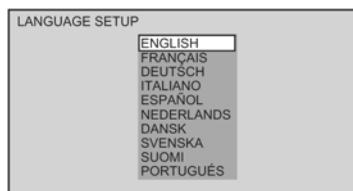

Napomene

- Opcije jezika ovise o području uporabe.
- Jezik kojeg odaberete u opciji [LANGUAGE SETUP] se koristi i za [OSD] (izbornik na zaslonu), [DVD MENU] (izbornik DVD-a) i [SUBTITLE] (titlovi) (str. 87).

6 Tipkama ↕ odaberite jezik i pritisnite ENTER.

Odabrali ste postavku, nakon čega se pojavljuje [ROOM SIZE].

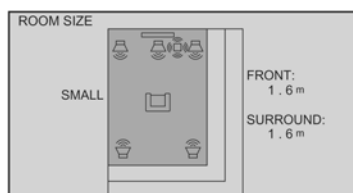

nastavlja se

7 Tipkama \uparrow/\downarrow odaberite odgovarajuću veličinu prostorije između [SMALL] (mala), [MEDIUM] (srednja) i [LARGE] (velika) i pritisnite ENTER.

Postavka je odabrana i pojavljuje se [LISTENING POSITION].

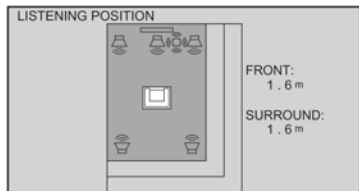

Broj opcija za postavku mjesta slušanja [LISTENING POSITION] ovisi o postavkama opcije [ROOM SIZE].

[SMALL] (mala): tri mjesta

[MEDIUM] (srednja): četiri mjesta

[LARGE] (velika): pet mjesta

8 Odaberite odgovarajuće mjesto slušanja tipkama \uparrow/\downarrow i pritisnite ENTER.

Opcija je odabrana i pojavljuje se [TV TYPE] (vrsta TV prijemnika).



9 Odaberite vrstu TV prijemnika spojenog na sustav tipkama \leftarrow/\rightarrow i pritisnite ENTER.

Završili ste Quick Setup podešavanje što znači da su sve postavke pohranjene i da se, nakon sljedećeg uključivanja sustava, neće pojaviti poruka.

U slučaju pogreške

Pritisnite \leftarrow RETURN i ponovno odaberite opciju.

Za izlaz iz Quick Setup podešavanja

Pritisnite DVD SETUP u bilo kojem koraku.

Napomene

- Ako pritisnete CLEAR nakon pojave poruke, ona se briše. Kad želite promijeniti postavku, odaberite [QUICK] u opciji [SETUP] u izborniku Setup (str. 95).
- Kada u opciji [TV TYPE] (vrsta TV-prijemnika) odaberete [4:3], podešava se format slike [4:3 LETTERBOX] (str. 87).
- Udaljenost i razina svakog zvučnika se automatski podešava prema odabiru u opciji [ROOM SIZE] (veličina prostorije) i [LISTENING POSITION] (mjesto slušanja) (str. 90).
- Ukoliko želite promijeniti sve postavke, pogledajte "Izbornik Setup" na str. 86.
- Ilustracije koje prikazuju [ROOM SIZE] (veličinu sobe) i [LISTENING POSITION] (mjesto slušanja) su samo primjeri i mogu se razlikovati od stvarne veličine sobe i razmještaja. Podešavanja [SPEAKER SETUP] (str. 90) se ne pojavljuju u ovim izbornicima.

Podešavanje zvučnika

Smještaj zvučnika

Najbolji *surround* zvuk postiže se ako su svi zvučnici osim *subwoofera*, na jednakoj udaljenosti od mjesta slušanja (A).

Međutim, ovaj sustav omogućuje postavljanje srednjeg zvučnika čak do 1,6 metra bliže (B) i *surround* zvučnika čak do 4,6 metra bliže (C) položaju slušatelja.

Prednji zvučnici mogu se postaviti od 1 do 7 metara (A) od mjesta slušanja.

Postavite zvučnike prema prikazu na slici

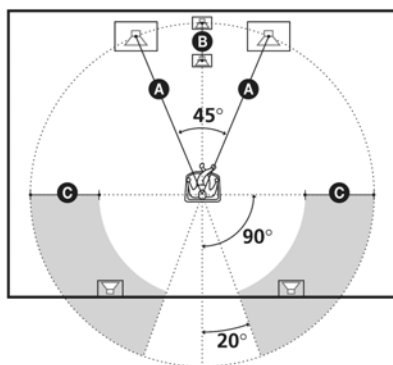

Napomene

Nemojte postavljati srednji zvučnik i *surround* zvučnike dalje od mjesta slušanja nego što su postavljeni prednji zvučnici.

O magnetski zaštićenim zvučnicima (kako bi se spriječile nepravilnosti u boji koje nastaju na TV zaslonu)

Subwoofer ovog sustava je zaštićen tako da sprječava širenje magnetskog polja. Međutim, do širenja ipak može doći budući da se koristi vrlo jak magnet. Ukoliko *subwoofer* koristite s TV prijemnikom s katodnom cijevi ili projektorom, postavite *subwoofer* barem 0,3 metra dalje od TV prijemnika, itd. Ukoliko ga postavite preblizu, može uzrokovati nepravilan prikaz boja na zaslonu. Ukoliko dođe do pojave nepravilnosti pri reprodukciji boje, isključite TV prijemnik i ponovno ga uključite nakon otprilike 15 do 30 minuta. Ukoliko se problem ponovi, postavite *subwoofer* podalje od TV prijemnika. Ukoliko se problem opet ponovi, provjerite nalazi li se u blizini *subwoofera* neki magnetski predmet. Nepravilnosti u reprodukciji boje mogu nastati kao posljedica međudjelovanja *subwoofera* i magnetskih predmeta.

Primjeri mogućih izvora magnetskih smetnji uključuju: magnetske držače na TV stalku itd., uređaje za njegu kose, igračke, itd.

Određivanje parametara zvučnika

Radi postizanja najboljeg mogućeg *surround* zvuka, najprije odredite udaljenost zvučnika od mjesta slušanja i podesite balans i glasnoću. Za podešavanje jačine zvuka na jednaku razinu koristite ispitni ton.

Parametre zvučnika možete podesiti pomoću opcije [SPEAKER SETUP] u izborniku Setup. Za detalje pogledajte "Podešavanje zvučnika" (str. 90).

nastavlja se

Podešavanje visine prednjih i *surround* zvučnika

Kod podešavanja visine zvučnika, polegnite zvučnike vodoravno i stavite mnogo mekanog materijala oko njih kako biste spriječili oštećenja u slučaju pada zvučnika.

1 Skinite stražnji pokrov.

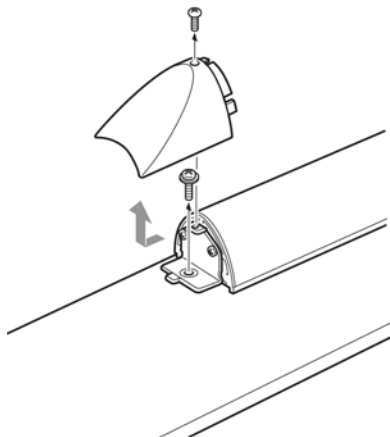

2 Skinite pokrov i dva unutrašnja zaustavljača. (Iako su u stupu tri zaustavljača, zamijetite da zaustavljač uz baznu ploču treba ostati pričvršćen.)

npr. *surround* zvučnik (L)

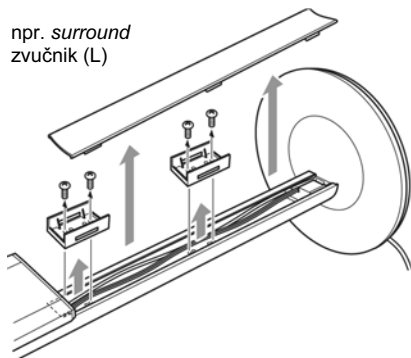

3 Polako podesite zvučnik s pričvršćenom ljepljivom vrpcom kako biste spriječili da se zvučnički kabel (i mrežni kabel) uklješti između zvučnika i stupa.

Ne potežite presnažno zvučnički kabel jer se može odvojiti od zvučnika.

npr. *surround* zvučnik (L)

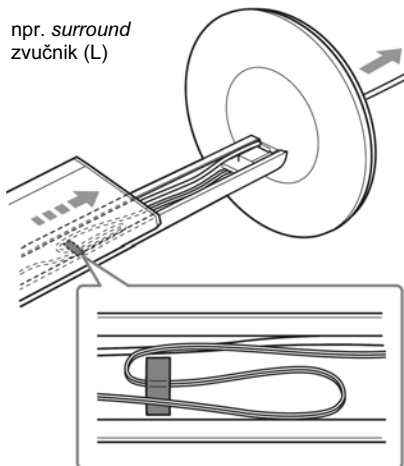

4 Pričvrstite pokrov (S) i pomaknite zvučnik dok se ne zaustavi.

npr. *surround* zvučnik (L)

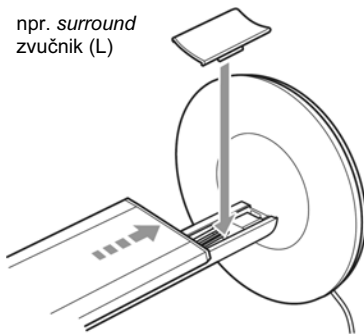

5 Pričvrstite stražnji pokrov.

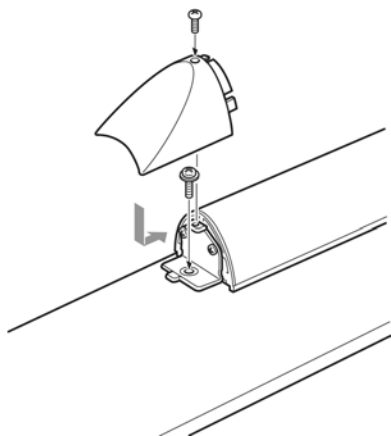

Napomene

- Kako biste spriječili pad zvučnika, držite ga u vodoravnom položaju tijekom podešavanja visine.
- Skinete li zvučnički kabel, pomaknite zvučnik u suprotnom smjeru u koraku 3. Nakon toga odspojite zaustavljač i skinite zvučnik. Zatim pričvrstite zvučnički kabel i podesite visinu zvučnika.

Podešavanje kuta srednjeg zvučnika

Kut možete prilagoditi podešavanjem vijaka.

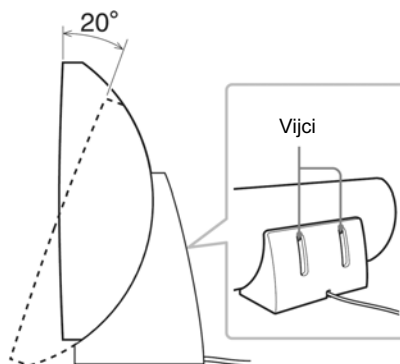

Savjet

Prednje i *surround* zvučnike možete instalirati na zid uporabom dodatno nabavljivog kompleta.

Reprodukcija diskova

Reprodukcija diskova



Zavisno od DVD ili VIDEO CD diska, neke funkcije se mogu razlikovati ili mogu biti ograničene.

Pogledajte upute isporučene uz disk.

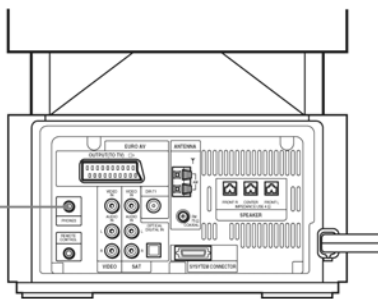
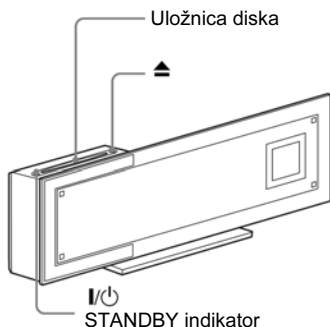

Spojite slušalice

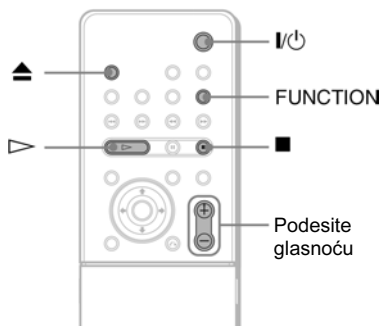

- 1 Uključite TV prijemnik
- 2 Na TV prijemniku odaberite video ulaz na kojeg je spojen sustav.

- 3 Pritisnite tipku I/⏻ na sustavu.

Sustav se uključi.

Ukoliko sustav već nije podešen u DVD mod, odaberite opciju "DVD" pritiskom tipke FUNCTION na daljinskom upravljaču ili dodiranjem funkcijskog senzora (str. 42). Na pokazivaču se pojavi poruka "No Disc" i sustav je spreman za umetanje diska.

- 4 Uložite disk.

Potisnite disk u utor dok ga mehanizam ne uvuče automatski.

Nakon toga se na pokazivaču pojavi poruka "Reading".

Strana s naljepnicom okrenuta prema naprijed

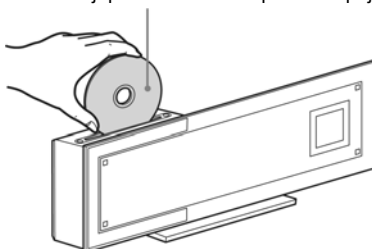

- 5 Pritisnite ▷ na daljinskom upravljaču ili dodirnite funkcijski senzor (str. 42).

Uređaj započinje reprodukciju (neprekidna reprodukcija).

Podesite glasnoću daljinskim upravljačem ili senzorom (str. 42).

Nakon koraka 5

Zavisno od diska, na TV zaslonu se može pojaviti izbornik. Diskove možete reproducirati interaktivno, tako da slijedite upute na prikazu izbornika. (DVD: str. 44), (VIDEO CD: str. 44).

Vađenje diska

Pritisnite tipku ▲. Izvadite disk ako je izbačen iz uložnice. Na pokazivaču se pojavi poruka "No Disc".

Uključenje sustava

Pritisnite **I/⏻** na uređaju. Sustav se uključi. U pripravnom stanju možete uključiti sustav umetanjem diska.

Isključenje sustava

Pritisnite **I/⏻**. Sustav se isključi u pripravno stanje i indikator STANDBY svijetli crveno. Za potpuno isključenje sustava izvucite mrežni kabel iz zidne utičnice.

Tijekom reprodukcije diska nemojte isključivati sustav pritiskom na tipku **I/⏻** na uređaju jer se tako mogu poništiti podešenja izbornika. Kad isključite sustav, prvo pritisnite **■** za zaustavljanje reprodukcije i zatim **I/⏻**.

Štednja energije u pripravnom stanju

Dok se sustav uključuje pritisnite tipku **I/⏻** (počne svijetliti indikator STANDBY na sustavu)

Isključenje pripravnog stanja

Jednom pritisnite tipku **I/⏻**.

Dodatne funkcije

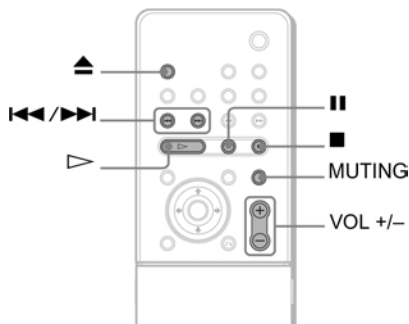

Za	pritisnite
Zaustavljanje reprodukcije	■
Pauzu*	II
Nastavak reprodukcije nakon pauze	II ili ▷
Prijelaz na sljedeće poglavlje, zapis, scenu ili datoteku tijekom neprekinute reprodukcije	▶▶
Prijelaz na prethodno poglavlje, zapis, scenu ili datoteku tijekom neprekinute reprodukcije	◀◀
Zaustavljanje reprodukcije i vađenje diska.	▲
Isključenje zvuka	MUTING. Za ponovno uključivanje zvuka ponovo pritisnite istu tipku ili tipku VOL + za pojačanje glasnoće.

* Nije moguće pauzirati JPEG reprodukciju.

Napomene

- Ako nije uloženi disk, na pokazivaču se pojavi poruka "No Disc".
- Ako je reprodukcija DVD diska u pauzi duže od jednog sata, sustav se automatski isključuje.

Savjet

Ukoliko DVD disk ima više od dva naslova, ne možete prijeći na sljedeći ili prethodni naslov tipkama ◀◀◀ ili ▶▶▶. Ove tipke rade samo unutar jednog naslova. Ukoliko želite prijeći na sljedeći ili prethodni naslov, pritisnite DVD TOP MENU ili DVD MENU i odaberite naslov na koji ćete prijeći iz izbornika Control.

Rukovanje funkcijskim senzorom

Sustavom možete također upravljati dodiranjem funkcijskog senzora na kontrolnom uređaju. Prije uporabe funkcijskog senzora izvedite korake od 1 do 4 iz odjeljka "Reprodukcija diskova" (str. 40) ili korake od 1 do 8 iz odjeljka "Pohranjivanje radijskih postaja" (str. 80).

Normalni prikaz

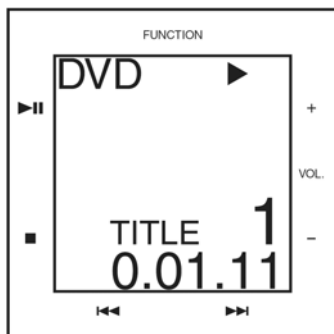

Za	pritisnite
Prelazak na izbornik za odabir funkcija	FUNCTION*
Prelazak na izbornik za podešavanje glasnoće/Pojačavanje glasnoće	VOL. +
Prelazak na izbornik za podešavanje glasnoće/Smanjivanje glasnoće	VOL. -
Prelazak na izbornik za odabir/ Prelazak na sljedeće poglavlje, zapis, scenu ili datoteku tijekom neprekinute reprodukcije, ili ugađanje radio postaje	▶▶
Prelazak na izbornik za odabir/ Prelazak na prethodno poglavlje, zapis, scenu ili datoteku tijekom neprekinute reprodukcije, ili ugađanje radio postaje	◀◀
Zaustavljanje reprodukcije	■
Reprodukciju diska/Pauzu diska/ Nastavak reprodukcije nakon pauze	▶

* Svakim pritiskom senzora FUNCTION, mod sustava se mijenja na sljedeći način:

FM → AM → VIDEO → SAT → TV → DVD → FM...

Napomene

- Ne dirajte prozirnju plastičnu ploču kod premještanja ili rukovanja uređajem jer je tako možete slomiti.
- Nemojte koristiti abrazivne spužve, praškove ili otapala poput benzina, acetona ili alkohola jer mogu oštetiti površinu.

Nastavak reprodukcije od mjesta na kojem je zaustavljena

Savjet

Za reprodukciju od početka diska dvaput pritisnite ■, zatim pritisnite ▷.

(Resume Play)



Uređaj pohranjuje mjesto na kojem ste pritisnuli tipku ■ i na pokazivaču se pojavi oznaka "RESUME". Sve dok ne izvadite disk, nastavak reprodukcije je moguć čak i kad je sustav u pripravnom stanju nakon pritiska tipke I/⏏.

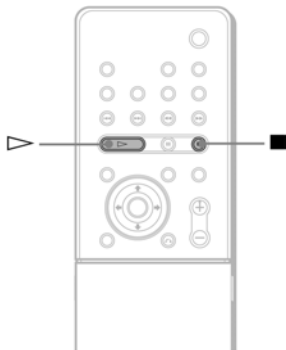

1 Za vrijeme reprodukcije diska pritisnite ■ za zaustavljanje reprodukcije.

Na pokazivaču se pojavi oznaka "RESUME" tako da možete ponovo pokrenuti reprodukciju od mjesta na kojem je disk zaustavljen.

Ako se ne pojavi "RESUME", nastavak reprodukcije nije moguć.

2 Pritisnite ▷.

Uređaj započinje reprodukciju od mjesta na kojem ste zaustavili disk u koraku 1.

Napomene

- Ova funkcija nije dostupna tijekom reprodukcije slučajnim redoslijedom ili programirane reprodukcije.
- Zavisno od mjesta na kojem ste zaustavili disk, uređaj može nastaviti reprodukciju s drugog mjesta.
- Mjesto na kojem ste zaustavili disk se briše kad:
 - promijenite mod reprodukcije
 - promijenite podešenja u izborniku Setup.

Uporaba izbornika DVD diska



DVD je podijeljen na duže slikovne ili glazbene dijelove koji se nazivaju "naslovi". Pri reprodukciji DVD diska koji sadrži nekoliko naslova, možete odabrati željeni naslov tipkom DVD TOP MENU/ALBUM-.

Tijekom reprodukcije DVD diskova koji omogućuju odabir opcija kao što su jezik titlova i jezik dijaloga, odaberite ove opcije tipkom DVD MENU/ALBUM+.

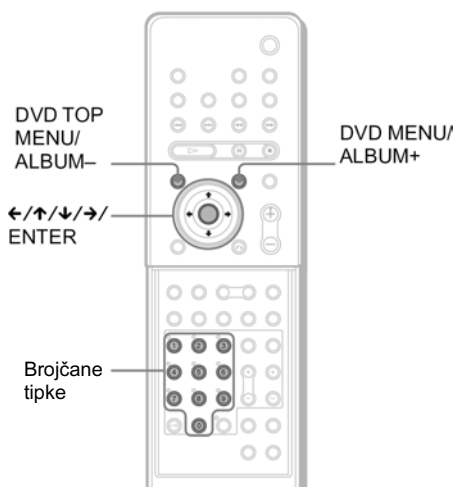

Otvorenog pokrova.

- 1 Pritisnite tipku DVD TOP MENU/ALBUM- ili DVD MENU/ALBUM+.**

Na TV zaslonu se pojavi izbornik naslova. Sadržaj izbornika se razlikuje zavisno od diska.

- 2 Pritisnite $\leftarrow/\uparrow/\downarrow/\rightarrow$ ili brojčane tipke za odabir stavke koju želite reproducirati ili promijeniti.**

- 3 Pritisnite ENTER.**

Napomena

Ako je DVD top izbornik ili DVD izbornik prikazan oko sat vremena tijekom reprodukcije DVD diska, sustav se automatski isključuje.

Reprodukcija VIDEO CD diska s funkcijom PBC (Ver. 2.0)

(PBC Playback)



Pri reprodukciji VIDEO CD diskova s funkcijom PBC, možete uživati u jednostavnim interaktivnim postupcima, funkcijama traženja i sl. PBC reprodukcija omogućuje interaktivnu reprodukciju VIDEO CD diskova pomoću izbornika na TV zaslonu.

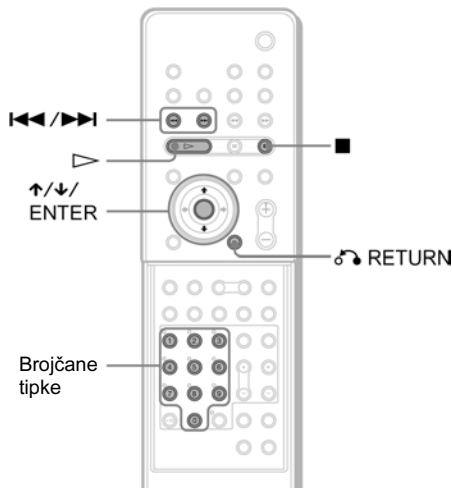

Otvorenog pokrova.

- 1 Započnite reprodukciju VIDEO CD diska s funkcijom PBC.**

Pojavi se izbornik s raspoloživim opcijama.

- 2 Odaberite broj željenog podešenja pritiskom na \uparrow/\downarrow ili brojčane tipke.**

- 3 Pritisnite ENTER.**

- 4 Postupite prema uputama u izborniku interaktivnih postupaka.**

Pogledajte upute isporučene uz disk, budući da se postupci mogu razlikovati zavisno od VIDEO CD diska.

Povratak za prikaz izbornika

Pritisnite \hookrightarrow RETURN.

Napomene

- Ovisno o VIDEO CD disku, u koraku 1 se možda neće pojaviti izbornik.
- Ovisno o VIDEO CD disku, u uputama isporučеним uz disk možda će u koraku 3 "Press ENTER" (pritisnite ENTER) biti označeno kao "Press SELECT" (pritisnite SELECT). U tom slučaju pritisnite ▷.

Savjet

Za reprodukciju bez funkcije PBC, prije početka reprodukcije, odaberite željeni zapis pomoću ◀◀/▶▶ ili pritiskom na brojčane tipke, zatim pritisnite ▷ ili ENTER.

Na TV zaslonu se pojavi poruka "Play without PBC" (odnosno reprodukcija bez funkcije PBC) i uređaj započinje neprekinutu reprodukciju. Nije moguće prikazati zaustavljenu sliku, primjerice, izbornik. Za povratak na PBC reprodukciju dvaput pritisnite ■, zatim pritisnite ▷.

Reprodukcija MP3 audio zapisa



Moguća je reprodukcija MP3 audio zapisa s CD-ROM, CD-R ili CD-RW diskova. Međutim, diskovi moraju biti snimljeni u ISO9660 razina 1, razina 2, ili Joliet formatu da bi uređaj mogao prepoznati zapise. Također je moguća reprodukcija Multi session diskova. Za više informacija o formatu zapisa, pogledajte upute CD-R/RW uređaja ili programa za snimanje (nisu dio isporuke).

1 Umetnite disk s MP3 datotekama u uređaj.

2 Pritisnite tipku ▷.

Uređaj započinje s reprodukcijom prvog MP3 audio zapisa s prvog albuma na disku.

Napomene

- Uređaj može reproducirati MP3 (MPEG1 Audio Layer3) audio datoteke. Nije moguća reprodukcija audio zapisa u MP3PRO formatu.
- Ovaj uređaj može reproducirati Multi Session CD diskove kada je MP3 audio zapis snimljen u prvom dijelu. Također je moguća reprodukcija naknadno snimljenih MP3 zapisa.
- Najveći broj albuma na disku: 99 (Album može sadržavati najviše 250 MP3 audio zapisa).
- Uređaj preskače album koji ne sadrži MP3 audio zapis.
- Ako stavite ekstenziju ".MP3" datoteci koja nije u MP3 formatu, sustav je ne može pravilno prepoznati i stvarat će se glasan šum koji može oštetiti zvučnike.
- Kad uređaj ne može reproducirati MP3 audio zapise, u izborniku odaberite [CUSTOM SETUP]. Zatim odaberite [DATA CD PRIORITY] te podesite na [MP3] (str. 89).
- Sustav može reproducirati do 8 razina direktorija, uključujući i glavni direktorij.

Odabir albuma i zapisa

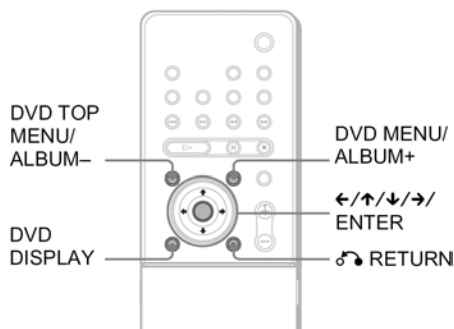

1 Pritisnite tipku DVD DISPLAY.

Pojavi se izbornik Control i naziv diska s MP3 podacima.

2 Pritisnite tipku ↑/↓ za odabir opcije

 (ALBUM), zatim pritisnite tipku ENTER ili →.

Pojavi se popis albuma koji se nalaze na disku.

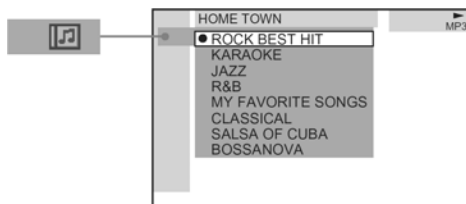

3 Tipkama ↑/↓ odaberite album koji želite reproducirati i pritisnite tipku ENTER.

4 Tipkama ↑/↓ odaberite (TRACK – zapis) i pritisnite tipku ENTER.

Pojavi se popis zapisa na trenutno odabranom albumu.

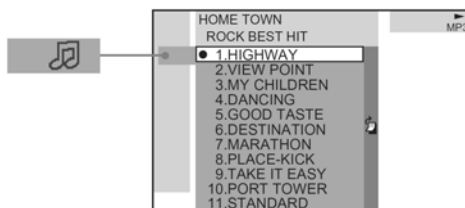

Ukoliko na pokazivaču ne može biti prikazan čitav popis zapisa ili albuma, pojavi se traka s popisom. Pritisnite tipku → za odabir ikone na traci a zatim se tipkama ↑/↓ pomaknite kako biste prikazali ostatak popisa. Pritisnite ← ili ↻ RETURN za povratak na popis zapisa ili albuma.

5 Tipkama ↑/↓ odaberite željeni zapis i pritisnite tipku ENTER.

Započinje reprodukcija odabranog zapisa.

Za povratak na prethodni prikaz

Pritisnite tipku ↻ RETURN ili ←.

Za isključivanje prikaza

Pritisnite tipku DVD DISPLAY.

Napomene

- Za nazive albuma ili zapisa možete koristiti samo znakove abecede i brojeve. Svi ostali znakovi prikazuju se kao " " (razmak).
- Ukoliko MP3 zapis koji reproducirate ima ID3 oznaku, informacije ID3 oznake se prikazuju umjesto naziva zapisa.
- ID3 tag informacije na disku vrijede za verziju 1.
- Ako reproducirate MP3-datoteku s promjenjivom brzinom bita (VBR), oznaka proteklog vremena reprodukcije može se razlikovati od stvarnog vremena.
- Do reprodukcije diska ili odabira albuma u koraku 2 naziv albuma se prikazuje kao "**ALBUM" (** označava broj) u izborniku Control nakon čega se prikazuje naziv albuma.

Savjet

Kada je uloženi disk s MP3 datotekama, možete odabrati album tipkom DVD MENU/ALBUM+ ili DVD TOP MENU/ALBUM- na daljinskom upravljaču.

Reprodukcija slikovnih datoteka JPEG

JPEG

Moguća je reprodukcija slikovnih datoteka JPEG s CD-ROM, CD-R ili CD-RW diskova. Međutim, diskovi moraju biti snimljeni u formatu ISO9660 razina 1, razina 2, ili Joliet da bi uređaj mogao prepoznati datoteke. Također je moguća reprodukcija Multi session diskova. Za više informacija o formatu datoteka, pogledajte upute CD-R/RW uređaja ili programa za snimanje (nisu dio isporuke).

1 Umestite disk snimljen u JPEG formatu u uređaj.



2 Pritisnite tipku .

Uređaj započinje s reprodukcijom prve JPEG slikovne datoteke s prvog albuma na disku.

Napomene

- Uređaj može reproducirati datoteke s ekstenzijom ".JPG" ili ".JPEG".
- Uređaj može reproducirati Multi Session CD diskova.
- Album koji ne sadrži JPEG datoteke se preskače.
- Ako sustav ne može reproducirati JPEG datoteke, u izborniku [CUSTOM SETUP] podesite [DATA CD PRIORITY] na [JPEG] (str. 89).
- Slikovna datoteka JPEG rezolucije veće od 4720 piksela se ne može reproducirati.
- Uređaj ne može prikazati slikovne datoteke JPEG velikog omjera širine i duljine.
- Ovisno o formatu datoteka, uređaj neće moći reproducirati neke CD-R i CD-RW diskove.
- Sustav može reproducirati do 8 razina direktorija, uključujući i glavni direktorij.
- Progresivne JPEG-datoteke ne mogu se reproducirati.
- Maksimalan broj albuma na disku: 99 (maksimalan broj slikovnih datoteka JPEG na albumu je 250).

Savjet

Za prijelaz na sljedeći zapis ili povratak na prethodni zapis pritisnite  ili .

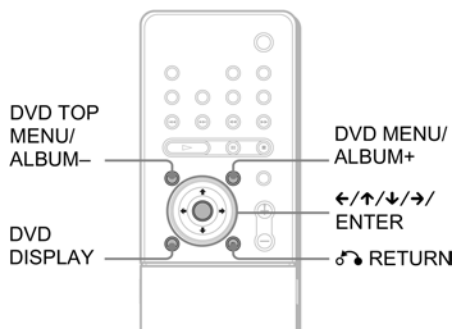

Odabir albuma i datoteke



1 Pritisnite tipku DVD DISPLAY.

Pojavi se izbornik Control i naziv diska s JPEG datotekama.

2 Pritisnite tipku  za odabir opcije

 (ALBUM), zatim pritisnite tipku ENTER ili .

Pojavi se popis albuma koji se nalaze na disku.

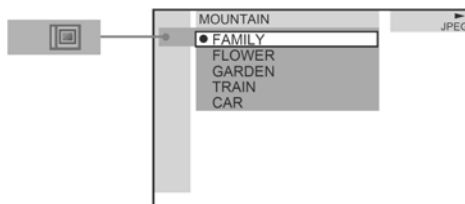

3 Tipkama  odaberite album koji želite reproducirati i pritisnite tipku ENTER.

4 Tipkama  odaberite  (FILE) i pritisnite tipku ENTER.

Pojavi se popis datoteka na trenutno odabranom albumu.

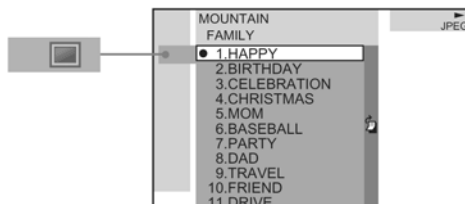

nastavlja se

Ukoliko na pokazivaču ne može biti prikazan čitav popis datoteka ili albuma, pojavi se traka s popisom. Pritisnite tipku → za odabir ikone na traci a zatim se tipkama ↑/↓ pomaknite kako biste prikazali ostatak popisa. Pritisnite ← ili ↶ RETURN za povratak na popis datoteka ili albuma.

5 Tipkama ↑/↓ odaberite željenu datoteku i pritisnite tipku ENTER.

Započnite reprodukcija odabrane datoteke.

Za povratak na prethodni prikaz

Pritisnite tipku ↶ RETURN ili ←.

Za isključivanje prikaza

Pritisnite tipku DVD DISPLAY.

Napomene

- Za nazive albuma ili datoteka možete koristiti samo znakove abecede i brojeve. Svi ostali znakovi prikazuju se kao " " (razmak).
- Do reprodukcije diska ili odabira albuma u koraku 2 naziv albuma se prikazuje kao "***ALBUM" (** označava broj) u izborniku Control nakon čega se prikazuje naziv albuma.

Savjet

Kad je uloženi disk s JPEG-datotekama, možete odabrati album tipkom DVD MENU/ALBUM+ ili DVD TOP MENU/ALBUM- na daljinskom upravljaču.

Slide show reprodukcija JPEG datoteka

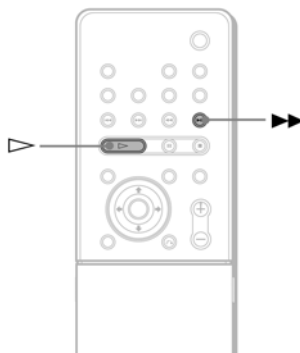

1 Pritisnite ▶▶ tijekom prikaza JPEG slike.

Slide show počinje od trenutne slike.

2 Pritisnite ◀ za isključenje slide show reprodukcije.

Povratak na normalnu reprodukciju s trenutne slike.

Promjena brzine usporene reprodukcije

Svakim pritiskom na tipku ▶▶ tijekom slide show reprodukcije, mijenja se duljina intervala. Svakim pritiskom, indikatori se mijenjaju na sljedeći način:

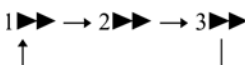

Kod podešenja 3 ▶▶ slike se izmjenjuju brže nego kod podešenja 2 ▶▶.

Napomena

Slide show reprodukcija moguća je samo u jednom smjeru.

Zakretanje prikazane slike

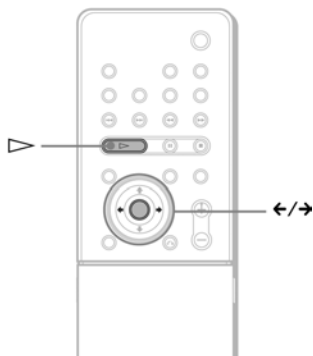

Zakrenite prikazanu sliku tipkama ←/→

Svakim pritiskom na →, slika se zakrene za 90° udesno.

Svakim pritiskom na ←, slika se zakrene za 90° ulijevo.

Napomena

Sliku nije moguće zakrenuti tijekom *slide show* reprodukcije. Pritisnite ▷ za povratak na normalnu reprodukciju prije ovog postupka.

Izrada vlastitog programa

(Program Play)



Sadržaj diska možete reproducirati u željenom redosljedu tako da uredite redosljed zapisa na disku i izradite Vaš osobni program. Moguće je programiranje do 25 zapisa.

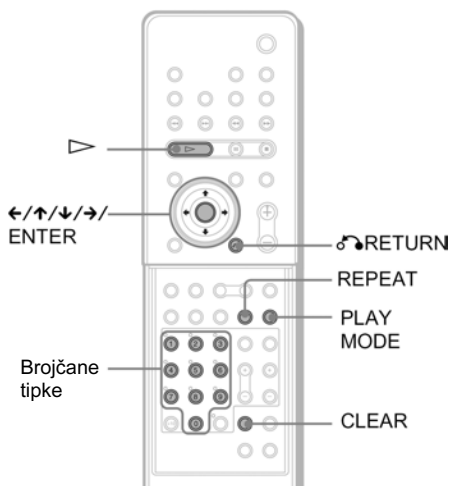

Otvorenog pokrova.

- 1** Kad je uređaj zaustavljen, više puta pritisnite **PLAY MODE** dok se na pokazivaču ne pojavi "PGM".

Na TV zaslonu se pojavi izbornik Program. Odaberite, primjerice zapis MP3 diska.

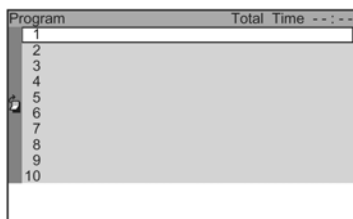

nastavlja se

Za provjeru zapisa i albuma koje ste već programirali pritisnite tipku **←** za odabir ikone na traci, a zatim se tipkama **↑/↓** pomaknite kako biste prikazali ostatak popisa. Pritisnite **→** ili **↶** RETURN za povratak na popis zapisa. Možete odabrati ikonu trake samo ako album sadrži više od 9 programiranih zapisa ili albuma.

2 Pritisnite **→**.

Kursor se pomakne na zapis (u ovom slučaju je to "1"). Prije programiranja MP3 zapisa, odaberite album.

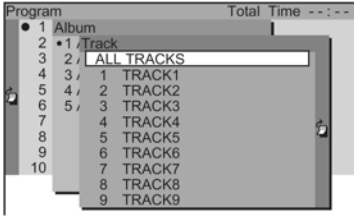

Za odabir zapisa koji nije prikazan na zaslonu pritisnite tipku **→** za odabir ikone na traci a zatim se tipkama **↑/↓** pomaknite kako biste prikazali ostatak popisa. Pritisnite **←** ili **↶** RETURN za povratak na popis zapisa ili albuma.

Možete odabrati ikonu trake samo ako album sadrži više od 9 programiranih zapisa.

3 Odaberite zapis koji želite programirati.

Primjerice, odaberite zapis broj "7".

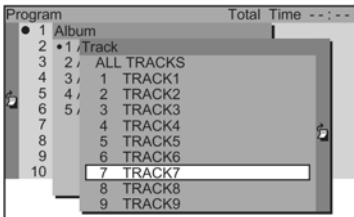

4 Tipkama **↑/↓** ili brojčanim tipkama odaberite "7" i zatim pritisnite ENTER.

Ukupno vrijeme reprodukcije programiranih zapisa (osim MP3 zapisa).

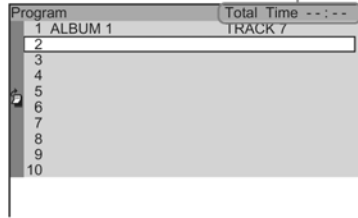

5 Za programiranje ostalih zapisa ponovite korake 2 do 4.

Programirani zapisi se prikazuju u odabranom redoslijedu.

6 Pritisnite tipku **▷** za početak programirane reprodukcije.

Započinje programirana reprodukcija.

Nakon završetka reprodukcije programa, isti program možete ponovo pokrenuti s **▷**.

Za povratak na uobičajenu reprodukciju

Pri zaustavljenoj reprodukciji više puta pritisnite PLAY MODE dok s pokazivača ne nestane "PGM".

Ostale operacije

Za	Učinite sljedeće
Isključenje izbornika Program	Dok je sustav zaustavljen, pritisnite PLAY MODE za isključenje izbornika Program.
Promjenu redoslijeda programiranih zapisa	U koraku 5 pritisnite tipku CLEAR i posljednji programirani zapisi se brišu jedan po jedan.

Napomene

- Funkcija programirane reprodukcije nije dostupna za DVD diskove i diskove s JPEG datotekama.
- Kad izvadite disk, programirana reprodukcija se prekida i načinjeni program se briše.
- Kad programirate MP3 zapise, umjesto ukupnog vremena reprodukcije programiranih zapisa pojavi se oznaka "--:--".

Savjet

Programirane zapise možete uzastopno reproducirati. Za vrijeme programirane reprodukcije pritisnite REPEAT ili u izborniku Control postavite [REPEAT] na [ALL] (str. 52).

Reprodukcija u slučajnom redosljedu

(*Shuffle Play*)



Sadržaj diska možete reproducirati tako da uređaj promijeni redosljed zapisa i reproducira ih u slučajnom redosljedu. Redosljed se izmjenjuje pri svakoj reprodukciji.

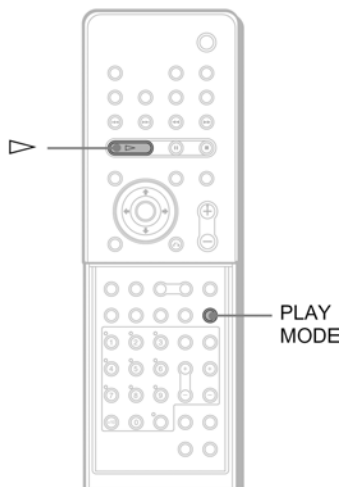

Otvorenog pokrova.

- 1** Kad je uređaj zaustavljen, više puta pritisnite **PLAY MODE** dok se na pokazivaču ne pojavi "SHUF".

Prilikom reprodukcije MP3-diska, možete reproducirati sve zapise na albumima u slučajnom redosljedu. Detalje potražite na str. 51.

- 2** Pritisnite tipku \triangleright .

Za povratak na normalnu reprodukciju

Kad je uređaj zaustavljen, više puta pritisnite **PLAY MODE** dok s pokazivača ne nestane "SHUF" za isključivanje funkcije **SHUFFLE**. Na isti način možete isključiti funkciju **SHUFFLE (ALBUM)**.

Uključivanje reprodukcije u slučajnom redosljedu u izborniku Control

Možete odabrati normalnu reprodukciju u slučajnom redosljedu ili reprodukciju albuma u slučajnom redosljedu (samo kod MP3 diskova).

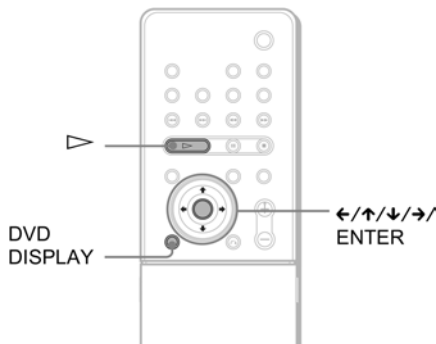

- 1** Pritisnite tipku **DVD DISPLAY**.

Pojavi se izbornik Control.

- 2** Pritisnite tipku \uparrow/\downarrow za odabir **PLAY MODE** (PLAY MODE), zatim pritisnite tipku **ENTER** ili \rightarrow .

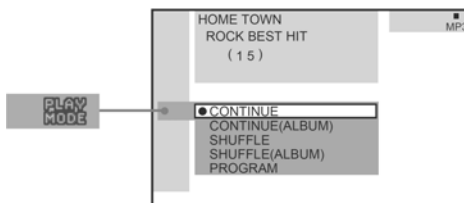

- 3** Tipkama \uparrow/\downarrow odaberite opciju **[SHUFFLE]** ili **[SHUFFLE (ALBUM)]** i pritisnite tipku **ENTER**.

[SHUFFLE]: Reprodukcija zapisa s diska u slučajnom slijedu.

[SHUFFLE (ALBUM)]: Reprodukcija zapisa iz odabranog albuma u slučajnom slijedu.

- 4** Pritisnite tipku \triangleright .

Započinje odabrana reprodukcija u slučajnom redosljedu.

Napomena

Reprodukcija u slučajnom slijedu se poništi kada izvadiete disk. Način reprodukcije mijenja se na sljedeći način:

SHUFFLE → CONTINUE

SHUFFLE (ALBUM) → CONTINUE (ALBUM)

Ponavljanje reprodukcije

(Repeat Play)



Uzastopno možete reproducirati sve naslove/ zapise/ datoteke ili jedan naslov/poglavlje/zapis na disku. Za vrijeme reprodukcije u slučajnom redosljedu ili programirane reprodukcije uređaj ponavlja reprodukciju naslova ili zapisa u slučajnom redosljedu ili u programiranom redosljedu. Nije moguće ponavljanje reprodukcije za vrijeme PBC reprodukcije VIDEO CD diskova (str. 44).

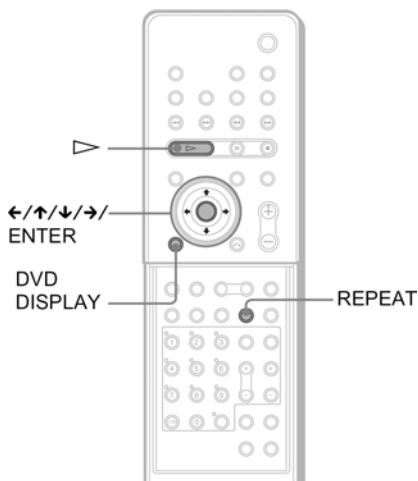

Otvoreno pokrova.

- 1 Pritisnite tipku DVD DISPLAY.**
Pojava se izbornik Control.
- 2 Pritisnite \uparrow/\downarrow za odabir  (REPEAT) i zatim pritisnite ENTER ili \rightarrow .**
Ako ne odaberete [OFF], [REPEAT] indikator svijetli zeleno.
- 3 Odaberite podešavanje za ponavljanje reprodukcije i pritisnite ENTER.**

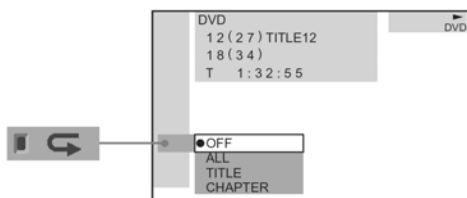

■ Pri reprodukciji DVD diska

- OFF (isključeno): ne ponavlja reprodukciju diska.
- ALL: ponavlja reprodukciju svih naslova.
- TITLE (naslov): ponavlja reprodukciju tekućeg naslova na disku.
- CHAPTER (poglavlje): ponavlja reprodukciju tekućeg poglavlja.

■ Pri reprodukciji VIDEO CD/Super Audio CD/CD ili MP3 diska kad je opcija Program Play postavljena na OFF

- OFF (isključeno): ne ponavlja reprodukciju diska.
- ALL: ponavlja reprodukciju svih zapisa na disku ili tekućeg albuma (samo ako je odabran CONTINUE (ALBUM) ili SHUFFLE (ALBUM) način reprodukcije).
- TRACK (zapis): ponavlja reprodukciju tekućeg zapisa.

■ Kod reprodukcije JPEG datoteka

- OFF (isključeno): ne ponavlja reprodukciju diska.
- ALL: ponavlja reprodukciju svih zapisa na disku ili tekućeg albuma (ako je odabran CONTINUE (ALBUM) mod reprodukcije).

■ Kad je opcija Program Play postavljena na ON

- OFF (isključeno): ne ponavlja reprodukciju diska.
- ALL: ponavlja programiranu reprodukciju.

Napomene

- Nije moguće ponavljanje reprodukcije nekih DVD diskova.
- Funkcija ponavljanja reprodukcije se poništi kad izvadite disk.
- Kad odaberete [ALL], svi zapisi se reproduciraju 5 puta.

Savjeti

- Ponavljanje reprodukcije možete započeti kad je sustav zaustavljen. Nakon odabira funkcije u izborniku [REPEAT], pritisnite \triangleright . Sustav započinje ponavljanje reprodukcije.
- Moguće je brzo prikazati [REPEAT] status. Pritisnite REPEAT na daljinskom upravljaču.
- Moguće je ponavljanje reprodukcije DVD naslova koji sadrže poglavlja.

Traženje određenog mjesta na disku

(Scan, Slow-motion Play)



Određeno mjesto na disku možete pronaći uz gledanje slike ili usporenu reprodukciju.

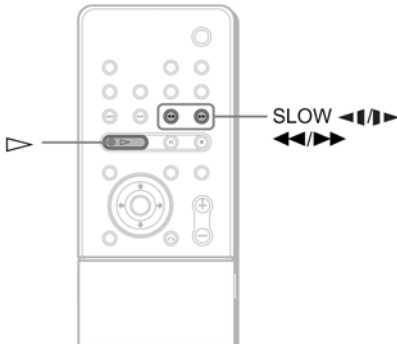

Napomene

- Zavisno od DVD/VIDEO CD diska, možda nećete moći izvesti neke od opisanih postupaka.
- Tijekom pretraživanja ili usporene reprodukcije ne čuje se zvuk.

Brzo pronalaženje mjesta pri ubrzanoj reprodukciji prema naprijed ili natrag (pretraživanje)

- 1 Tijekom reprodukcije pritisnite ◀◀ ili ▶▶.
- 2 Kad pronađete željeno mjesto, pritisnite ▷ za povratak na normalnu brzinu.

Promjena brzine pretraživanja (samo DVD/VIDEO CD diskovi)

Svakim pritiskom na tipku ◀◀ ili ▶▶ tijekom pretraživanja, mijenja se brzina reprodukcije. Postoje dvije brzine. Svakim pritiskom indikatori se mijenjaju na sljedeći način:

Smjer reprodukcije

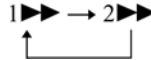

Suprotni smjer

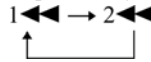

Brzina reprodukcije 2▶▶/2◀◀ je veća od 1▶▶/1◀◀.

Reprodukcija slika po sliki (Slow-motion Play) (samo DVD/VIDEO CD diskovi)

Pritisnite ◀◀ ili ▶▶ tijekom pauze reprodukcije. Za povratak na normalnu brzinu pritisnite ▷.

Promjena brzine usporene reprodukcije

Svakim pritiskom na tipku ◀◀ ili ▶▶ tijekom usporene reprodukcije mijenja se brzina reprodukcije. Postoje dvije brzine. Svakim pritiskom indikatori se mijenjaju na sljedeći način:

Smjer reprodukcije



Suprotni smjer (samo DVD)



Brzina reprodukcije 2▶▶/2◀◀ je manja od 1▶▶/1◀◀.

Traženje naslova/ poglavlja/zapisa/ indeksa/albuma/datoteke



Disk možete pretraživati prema naslovu (DVD), poglavlju (DVD), zapisu (CD, VIDEO CD, Super Audio CD, MP3), indeksu (VIDEO CD, Super Audio CD), albumu (MP3, JPEG) i datoteci (JPEG). Budući da su naslovima, zapisima, albumima i datotekama pridijeljeni jedinstveni nazivi na disku, odabir možete izvršiti u izborniku Control. Također, poglavljima i indeksima su dodijeljeni jedinstveni brojevi te ih možete odabrati tako da upišete odgovarajući broj. Ili možete izvesti pretraživanje upisom vremenskog koda (TIME SEARCH). Ne možete pronaći prizor VIDEO CD diska (kad je uključena funkcija PBC).

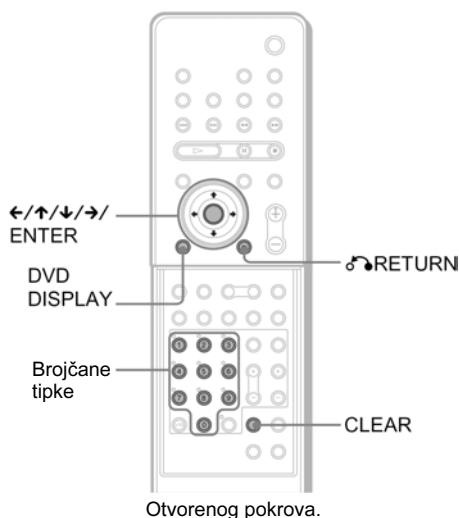

Traženje naslova/zapisa/ albuma/ datoteke

- 1** Pritisnite DVD DISPLAY. Pojavi se izbornik Control.
- 2** Pritisnite \uparrow/\downarrow za odabir načina pretraživanja i pritisnite ENTER ili \rightarrow .

■ Pri reprodukciji DVD diska

(TITLE) – naslov

■ Pri reprodukciji VIDEO CD diska

(TRACK) – zapis

■ Pri reprodukciji Super Audio CD

(TRACK) – zapis

■ Pri reprodukciji audio CD diska

(TRACK) – zapis

■ Pri reprodukciji MP3 diska

(ALBUM) ili (TRACK) – album ili zapis

■ Pri reprodukciji JPEG datoteke

(ALBUM) ili (FILE) – album ili zapis

Primjer: Kad odaberete (TRACK) Pojavi se popis zapisa koji se nalaze na disku.

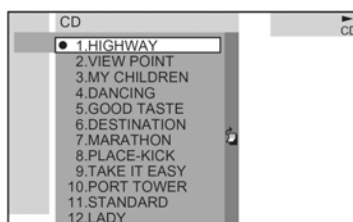

Ukoliko na pokazivaču ne može biti prikazan čitav popis zapisa ili albuma, pojavi se traka s popisom. Pritisnite tipku \rightarrow za odabir ikone na traci a zatim se tipkama \uparrow/\downarrow pomaknite kako biste prikazali ostatak popisa. Pritisnite \leftarrow ili RETURN za povratak na popis zapisa ili albuma.

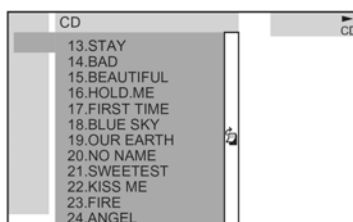

- 3** Pritisnite \uparrow/\downarrow za odabir željenog zapisa i pritisnite tipku ENTER. Uređaj započinje reprodukciju od odabranog zapisa.

Traženje poglavlja/indeksa

1 Pritisnite DVD DISPLAY.

Pojavi se izbornik Control.

2 Pritisnite ↑/↓ za odabir načina pretraživanja.

■ Pri reprodukciji DVD diska

 (CHAPTER) – poglavlje

■ Pri reprodukciji VIDEO CD (bez funkcije PBC) diska

 (INDEX)

■ Pri reprodukciji Super Audio CD-a

 (INDEX)

Primjer: Kad odaberete  (CHAPTER) – poglavlje
Odabere se "***(**)" pri čemu (**) predstavlja broj.

Broj u zagradama označuje ukupan broj poglavlja ili indeksa.

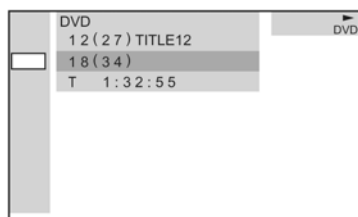

3 Pritisnite ENTER ili →.

"***(**)" se promijeni u "-- (**)".



4 Pritisnite ↑/↓ ili brojčane tipke za odabir broja poglavlja ili indeksa kojeg želite potražiti.

Ako pogriješite

Poništite broj pritiskom na CLEAR, zatim odaberite drugi broj.

5 Pritisnite ENTER.

Sustav započinje reprodukciju od odabranog broja.

Napomena

Pri reprodukciji VIDEO CD-diska s funkcijom PBC, ne radi funkcija traženja indeksa.

Za isključenje izbornika Control

Više puta pritisnite DVD DISPLAY dok se izbornik Control ne isključi.

Za traženje prizora pomoću vremenskog koda (TIME SEARCH)

Primjer: Ako tražite vrijeme reprodukcije tekućeg naslova na DVD disku.

1 U koraku 2 odaberite (TIME).

Odabrano je "T **:**:**" (vrijeme reprodukcije trenutnog naslova).

2 Pritisnite ENTER ili →.

"T **:**:**" se mijenja u "T --:--:--".

3 Brojčanim tipkama upišite vremenski kôd, zatim pritisnite ENTER.

Primjerice, za nalaženje prizora na 2 sata, 10 minuta i 20 sekundi nakon početka, jednostavno upišite "2:10:20".

Napomene

- Prikazani broj naslova, poglavlja ili zapisa odgovara broju snimljenom na disku.
- Ne možete tražiti prizor na VIDEO CD disku (kad je uključena funkcija PBC).
- Tijekom reprodukcije DVD diska, vremenskim kodom unesite vrijeme reprodukcije tekućeg naslova. Kod reprodukcije CD, Super Audio CD, VIDEO CD ili MP3 CD diska, vremenskim kodom unesite vrijeme reprodukcije tekućeg zapisa.

Savjet

Moguće je uključiti prikaz vremena reprodukcije i preostalog vremena. Podrobnosti potražite u odjeljku "Provjera vremena reprodukcije i preostalog vremena" (str. 59).

Prikaz informacija o disku



Provjera vremena reprodukcije i preostalog vremena na pokazivaču

Pomoću pokazivača na prednjoj ploči (str. 105) možete provjeriti informacije o disku, primjerice preostalo vrijeme, ukupan broj naslova DVD diska ili zapisa Super Audio CD, CD, VIDEO CD ili MP3 diska.

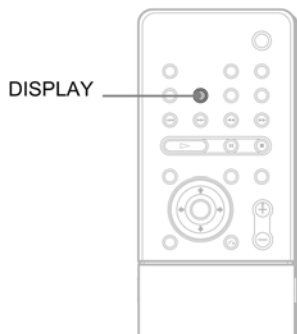

Pritisnite tipku DISPLAY.

Svakim pritiskom na DISPLAY tijekom reprodukcije, prikaz na pokazivaču se mijenja na sljedeći način.

Pri reprodukciji DVD diska

Vrijeme reprodukcije i broj tekućeg naslova

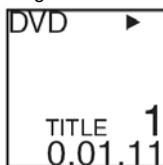

Preostalo vrijeme reprodukcije i broj tekućeg naslova

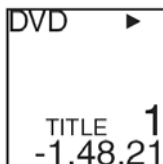

Vrijeme reprodukcije i broj tekućeg poglavlja

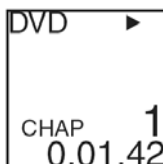

Preostalo vrijeme reprodukcije i broj tekućeg poglavlja

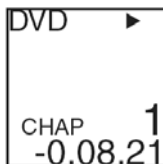

Naslov



Tekuća funkcija



Pri reprodukciji VIDEO CD (bez funkcije PBC), Super Audio CD ili CD diska

Vrijeme reprodukcije i broj tekućeg zapisa

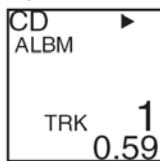

Preostalo vrijeme reprodukcije i broj tekućeg zapisa

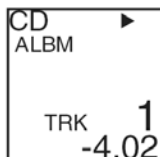

Vrijeme reprodukcije diska

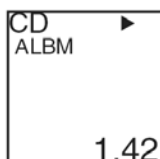

Preostalo vrijeme reprodukcije diska

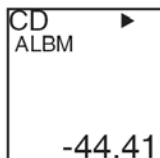

Naziv zapisa i broj tekućeg zapisa

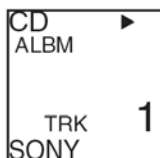

Tekuća funkcija



Pri reprodukciji MP3 diska

Vrijeme reprodukcije i broj tekućeg zapisa

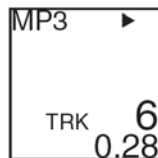

Preostalo vrijeme reprodukcije tekućeg zapisa

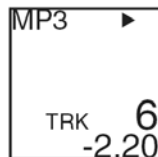

Naziv zapisa (datoteke)

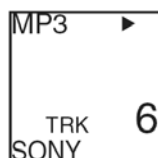

Naziv albuma (direktorija)



Tekuća funkcija

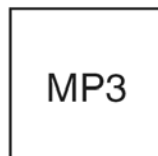

nastavlja se

Pri reprodukciji JPEG diska

Broj tekuće datoteke



Naziv datoteke



Naziv albuma (direktorija)



Tekuća funkcija

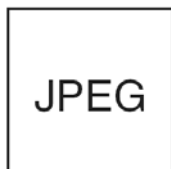

Savjeti

- Pri reprodukciji VIDEO CD diska s funkcijom PBC, prikazuje se samo vrijeme reprodukcije prizora.
- Vrijeme reprodukcije i preostalo vrijeme tekućeg poglavlja, naslova, zapisa, scene ili diska se također prikazuje i na TV zaslonu. Pogledajte sljedeće poglavlje "Provjera vremena reprodukcije i preostalog vremena" za upute o provjeri ovih informacija.

Napomene

- Ovisno o vrsti diska i modu reprodukcije, informacije o disku možda neće biti prikazane.
- ID3 oznaka se odnosi samo na verziju 1.
- Ukoliko MP3 zapis koji reproducirate ima ID3 oznaku, informacije o ID3 oznaci su prikazane kao naziv zapisa (datoteke).
- Za nazive albuma ili datoteka možete koristiti samo znakove abecede i brojeve. Svi ostali znakovi prikazuju se kao " " (razmak).
- U sljedećim slučajevima proteklo vrijeme reprodukcije i preostalo vrijeme reprodukcije zapisa možda neće biti točni:
 - Prilikom reprodukcije MP3-zapisa promjenjive brzine bita (VBR).

Provjera vremena reprodukcije i preostalog vremena

Možete provjeriti vrijeme reprodukcije i preostalo vrijeme reprodukcije tekućeg naslova, poglavlja ili zapisa i ukupno vrijeme ili preostalo vrijeme reprodukcije diska. Također možete provjeriti i DVD/CD/Super Audio CD tekst i naziv direktorija MP3/naziv datoteka/ID3 oznake (samo nazivi pjesama) snimljene na disk.

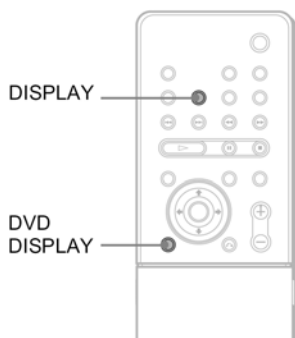

1 Tijekom reprodukcije pritisnite DVD DISPLAY.

Pojavi se izbornik Control.

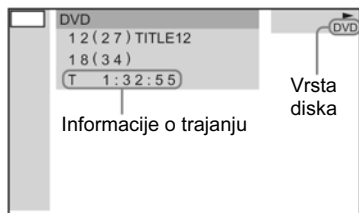

2 Više puta pritisnite DISPLAY za promjenu informacije o vremenu.

Prikaz i vrsta informacije o vremenu koje možete mijenjati zavise od diska kojeg reproducirate.

■ Pri reprodukciji DVD diska

- T **.*.*.*
Vrijeme reprodukcije tekućeg naslova
- T_**.*.*.*
Preostalo vrijeme reprodukcije tekućeg naslova
- C **.*.*.*
Vrijeme reprodukcije tekućeg poglavlja
- C_**.*.*.*
Preostalo vrijeme reprodukcije tekućeg poglavlja
- **.*.*.*
Vrijeme reprodukcije izbornika ili tekućeg naslova bez poglavlja

■ Pri reprodukciji VIDEO CD (s funkcijom PBC) diska

- **.*.*
Vrijeme reprodukcije tekuće scene

■ Pri reprodukciji VIDEO CD (bez PBC funkcije), Super Audio CD ili CD diska

- T **.*.*
Vrijeme reprodukcije tekućeg zapisa
- T_**.*.*
Preostalo vrijeme reprodukcije tekućeg zapisa
- D **.*.*
Vrijeme reprodukcije tekućeg diska
- D_**.*.*
Preostalo vrijeme reprodukcije tekućeg diska

■ Pri reprodukciji MP3 diska

- T **.*.*
Vrijeme reprodukcije tekućeg zapisa
- T_**.*.*
Preostalo vrijeme reprodukcije tekućeg zapisa

Za isključenje izbornika Control

Više puta pritisnite DVD DISPLAY dok prikaz izbornika Control ne nestane.

Napomene

- Mogu se prikazati samo znakovi abecede i brojevi.
- Ovisno o vrsti diska, uređaj može prikazati samo ograničeni broj znakova. Također, ovisno o disku, možda neće biti prikazani svi znakovi.

nastavlja se

Provjera datuma (samo JPEG)

Ako je sa slikovnim datotekama JPEG snimljena oznaka Exif*, moguće je provjeriti datum.

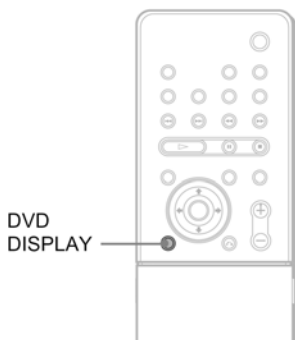

Pritisnite DVD DISPLAY tijekom reprodukcije.

Pojavi se izbornik Control.

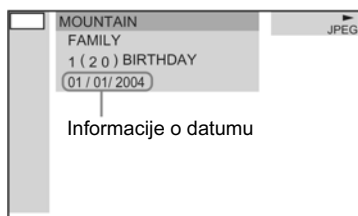

* "Exchangeable Image File Format" je format slike za digitalne fotoaparate kojeg je ustanovila japanska asocijacija za elektroničku i informacijsku tehnologiju (JEITA).

Napomena

Ako nema podatka o datumu ili je taj podatak na disku oštećen, sustav ne može prikazati datum.

Savjet

Redoslijed prikaza datuma možete promijeniti u podizborniku [JPEG DATE] izbornika [CUSTOM SETUP] (str. 89).

Podešavanje zvuka

Promjena zvuka



Kod DVD diskova snimljenih s višezjezičnim zapisima, možete za vrijeme reprodukcije DVD diska odabrati željeni jezik.

Kod DVD diskova snimljenih s višestrukim audio formatima (PCM, Dolby Digital, MPEG Audio ili DTS), možete za vrijeme reprodukcije diska odabrati željeni audio format.

Kod stereo CD, VIDEO CD ili MP3 diskova možete odabrati zvuk desnog ili lijevog kanala i možete slušati zvuk odabranog kanala preko desnog i lijevog zvučnika. (U tom slučaju, zvuk gubi stereo efekt.)

Primjerice, kod diska na kojem je snimljena skladba tako da su na desnom kanalu snimljeni vokali a na lijevom kanalu instrumenti, možete odabrati lijevi kanal i slušati samo instrumente preko oba zvučnika.

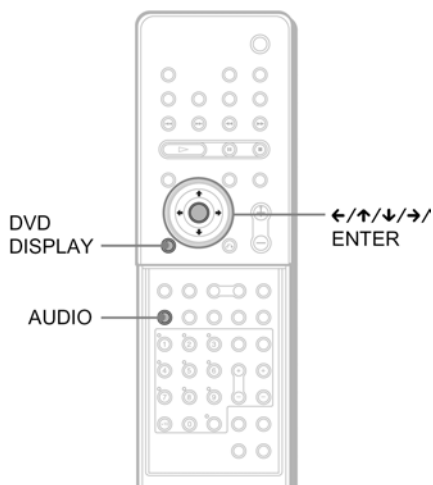

Otvorenog pokrova.

1 Tijekom reprodukcije pritisnite DVD DISPLAY.

Prikazuje se izbornik Control.

2 Pritisnite \uparrow/\downarrow za odabir (AUDIO) i zatim pritisnite ENTER ili \rightarrow .

Pojave se opcije funkcije AUDIO.

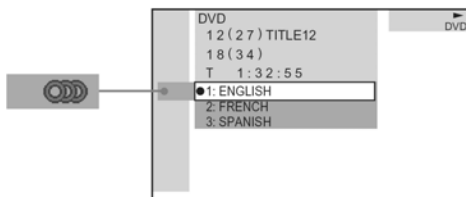

3 Pritisnite \uparrow/\downarrow za odabir željenog audio signala.

■ Pri reprodukciji DVD diska

Zavisno od diska, razlikuje se odabir jezika. Kad se prikazuju 4 znamenke, one predstavljaju kôd jezika. Pogledajte popis kodova jezika na str. 109 kako biste vidjeli kojem jeziku je pridijeljen određeni kôd.

Kad se isti jezik prikazuje dva ili više puta, DVD je snimljen u višestrukom (*multiple*) audio formatu.

■ Pri reprodukciji VIDEO CD, CD ili MP3 diska

Početno podešenje je podcrtano.

- **STEREO**: Standardni stereo zvuk
- **1/L**: Zvuk lijevog kanala (mono)
- **2/R**: Zvuk desnog kanala (mono)

■ Pri reprodukciji Super Audio CD

Kad je sustav zaustavljen, zavisno od Super Audio CD diska, mijenjaju se mogućnosti podešenja.

- **MULTI**: Disk je snimljen u višestrukom (*multiple*) audio formatu.
- **2CH**: Disk sadrži 2-kanalni audio format.
- **CD**: Kad želite disk reproducirati kao standardni CD.

Napomene

- Pri reprodukciji Super Audio CD diska, navedene opcije nisu dostupne kod svih diskova. Mogućnosti odabira zavise od konfiguracije slojeva Super Audio CD diska kojeg reproducirate.
- Pri reprodukciji Super Audio CD diska u dvokanalnom području ili u 2 CHANNEL STEREO modu, indikator POWER/ON LINE *surround* pojačala svijetli crveno.

nastavlja se

4 Pritisnite ENTER.

Za isključenje izbornika Control

Više puta pritisnite DVD DISPLAY dok se izbornik Control ne isključi.

Napomene

- Kod diskova koji nisu snimljeni u višestrukome (multiple) formatu, nije moguća promjena zvuka.
- Pri reprodukciji DVD diska, zvuk se može automatski promijeniti.

Savjet

[AUDIO] možete izravno odabrati pritiskom na AUDIO. Svakim pritiskom na tipku, mijenja se funkcija.

Prikaz audio informacija diska (samo DVD)

Kad odaberete [AUDIO], na zaslonu se prikažu kanali koji se reproduciraju. Primjerice, kod Dolby Digital formata, signali sa mono 5.1 kanala mogu se snimati na DVD. Zavisno od DVD diska može se razlikovati broj snimljenih kanala.

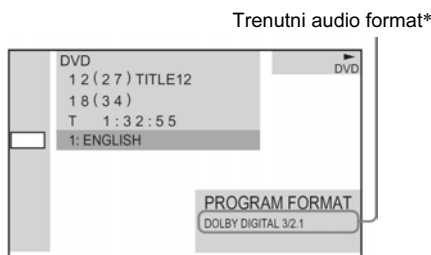

* Prikazano je [PCM], [MPEG], [DTS] ili [DOLBY DIGITAL].

Ukoliko je prikazano [DOLBY DIGITAL], kanali tekućeg zapisa prikazani su brojkama na sljedeći način:

Za 5.1-kanalni Dolby Digital:

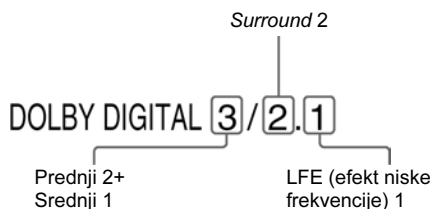

Na pokazivaču se prikazuje sljedeće:

- PCM (stereo)

PROGRAM FORMAT

PCM 48kHz 24bit

- Dolby Surround

PROGRAM FORMAT

DOLBY DIGITAL 2/0

DOLBY SURROUND

- 5.1-kanalni Dolby Digital

PROGRAM FORMAT

DOLBY DIGITAL 3/2.1

- DTS

PROGRAM FORMAT

DTS 3/2.1

Napomene

- Kad signal sadrži komponente stražnjeg signala, primjerice LS, RS ili S, *surround* efekt je pojačan.
- Pri reprodukciji MPEG AUDIO zvučnih zapisa, na izlaz se prosljeđuju PCM (stereo) signali.

Surround zvuk



Možete uživati u *surround* zvuku jednostavnim odabirom jednog od programiranih zvučnih ugođaja. Na ovaj način možete u vlastitom domu stvoriti ugođaj kino dvorane.

Za odabir zvučnog ugođaja na daljinskom upravljaču više puta pritisnite AUTO FORMAT DIRECT ili MODE dok se na pokazivaču ne pojavi željeni zvučni ugođaj.

Savjet

Kad želite slušati zvuk s TV prijemnika ili stereo zvuk dvokanalnog izvora putem šest zvučnika sustava, odaberite bilo koji zvučni ugođaj osim "Auto Format Direct Auto" ili "2Channel Stereo".

Automatsko dekodiranje ulaznog audio signala (AUTO FORMAT DIRECT AUTO)

Ova funkcija automatski prepoznaje vrstu ulaznih audio signala (Dolby Digital, DTS ili standardni stereo na dva kanala) te ih, ukoliko je potrebno, dekodira. Ova funkcija omogućuje reprodukciju zvuka upravo onako kako je kodiran, bez jeke i drugih efekata.

Međutim, ukoliko nema zvukova niskih frekvencija (primjerice Dolby Digital LFE), ova funkcija će stvoriti signale niske frekvencije koji će se čuti kroz *subwoofer*.

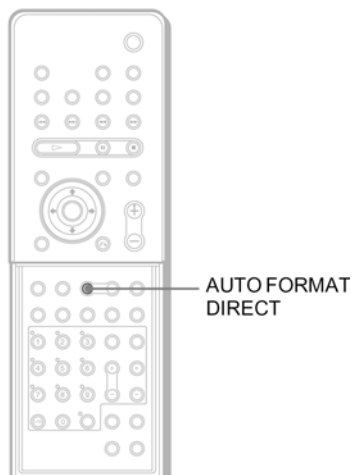

Otvorenog pokrova.

Više puta pritisnite AUTO FORMAT DIRECT dok se na pokazivaču se pojavi "Auto Format Direct Auto".

Zvučni ugođaj	Prikaz na pokazivaču
AUTO FORMAT DIRECT	Auto Format Direct Auto
AUTO	AUTO

Korištenje samo prednjih zvučnika i *subwoofera* (2 CHANNEL STEREO)

Kod ovog zvučnog ugođaja, zvuk se reproducira putem prednjeg lijevog i desnog zvučnika te *subwoofera*. Standardni dvokanalni (stereo) izvori zvuka potpuno zaobilaze obradu zvuka.

Višekanalni *surround* format miješa se u dva kanala što omogućuje reprodukciju bilo kojeg izvora zvuka samo uz uporabu prednjeg lijevog i desnog zvučnika i *subwoofera*.

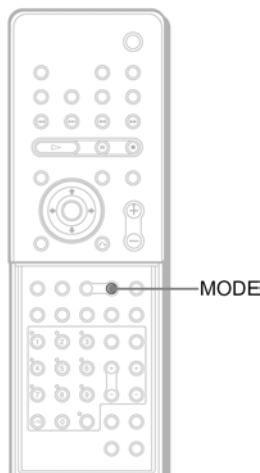

Otvorenog pokrova.

Više puta pritisnite tipku **MODE** dok se na pokazivaču ne pojavi oznaka **"2Channel Stereo"**.

Zvučni ugođaj	Prikaz na pokazivaču
2 CHANNEL STEREO	2Channel Stereo

Odabir zvučnog ugođaja (tipka **AUTO FORMAT DIRECT**)

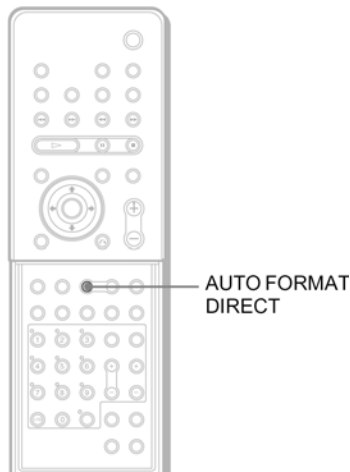

Otvorenog pokrova.

Više puta pritisnite **AUTO FORMAT DIRECT** dok se željeni zvučni ugođaj ne pojavi na pokazivaču.

Zvučni ugođaj	Prikaz na pokazivaču
AUTO FORMAT DIRECT	Pro Logic II Movie
PRO LOGIC II MOVIE	
AUTO FORMAT DIRECT	Pro Logic II Movie
PRO LOGIC II MUSIC	

■ **AUTO FORMAT DIRECT PRO LOGICII MOVIE/MUSIC**

Dolby Pro LogicII stvara pet izlaznih kanala punog opsega iz dvokanalnih izvora, uporabom razvijenog matričnog *surround* dekodera visoke čistoće koji koristi prostorne značajke izvornog zvuka bez dodavanja novih zvukova i tonskih nijansi.

Napomene

- Kod ulaza signala s višekanalnog izvora, funkcije **PRO LOGIC** i **PRO LOGICII MOVIE/MUSIC** su isključene i višekanalni zvuk se reproducira izravno.
- Ovaj sustav nije kompatibilan s funkcijom dekodiranja **DTS 96/24**. Sustav reproducira **DTS 96/24** disk kao običan disk.
- Pri reprodukciji diska s **D.C.S.** s **CINEMA STUDIO EX** ili **SPORTS** zvučnim ugođajem, može se uključiti indikator **Pro Logic II**. U tom slučaju, zvuk je kodiran u **ProLogic** formatu.

Odabir zvučnog ugođaja (tipka MODE)

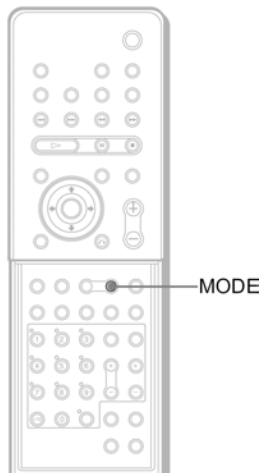

Otvorenog pokrova.

Više puta pritisnite **MODE** dok se željeni zvučni ugođaj ne pojavi na pokazivaču.

Za filmove

Zvučni ugođaj	Prikaz na pokazivaču
CINEMA STUDIO EX A	C. ST. EX A*
CINEMA STUDIO EX B	C. ST. EX B*
CINEMA STUDIO EX C	C. ST. EX C*

* Uporaba DCS tehnologije.

O zvuku DCS (Digital Cinema Sound)

U suradnji sa Sony Pictures Entertainment, Sony je izmjerio zvučne karakteristike svojih studijskih prostorija te je mjerenja spojio sa Sony DSP (Digital Signal Processor) tehnologijom kako bi dobio digitalni kino zvuk (Digital Cinema Sound). Ovaj zvuk kućnog kina stvara idealno zvučno ozračje za gledanje filmova onako kako je to zamislio režiser filma.

■ CINEMA STUDIO EX A (Cinema Studio EX A)

Reproducira zvuk s karakteristikama Sony Pictures Entertainment "Cary Grant Theater" filmskog studija. Ovo je standardni način reprodukcije, izvrstan za gledanje većine filmova.

■ CINEMA STUDIO EX B (Cinema Studio EX B)

Reproducira zvuk s karakteristikama Sony Pictures Entertainment "Kim Novak" filmskog studija. Ovaj način reprodukcije je idealan za gledanje znanstveno-fantastičnih ili akcijskih filmova s mnogo zvučnih efekata.

■ CINEMA STUDIO EX C (Cinema Studio EX C)

Reproducira zvuk s karakteristikama Sony Pictures Entertainment pozornice. Ovaj način reprodukcije je idealan za gledanje glazbenih ili klasičnih filmova kod kojih je sadržaj zvučnog zapisa uglavnom glazbeni.

O Cinema Studio EX zvuku

Cinema Studio EX je idealan za glazbene programe kodirane u višekanalnom formatu, poput Dolby Digital DVD-diskova. Reproducira zvučne karakteristike Sony Picture Entertainment studija, a sastoji se od sljedeća tri elementa.

- Virtual Multi Dimension
Simulacija 5 kompleta virtualnih zvučnika od jednoga para stvarnih *surround* zvučnika.
- Screen Depth Matching
U kinu se čini da zvuk dolazi iz unutrašnjosti slike prikazane na filmskom platnu. Ovaj element stvara isti ugođaj u Vašoj sobi tako da zvuk koji dolazi iz prednjih zvučnika pomiče "u" zaslon.
- Cinema Studio Reverberation
Proizvodi jeku poput one u kinu. Cinema Studio EX tim elementima upravlja istovremeno.

Napomene

- Efekti koje proizvode virtualni zvučnici mogu uzrokovati pojačane smetnje prilikom reprodukcije.
- Prilikom korištenja zvučnih ugođaja koji koriste virtualne zvučnike, nećete moći čuti zvuk koji dolazi izravno iz *surround* zvučnika.

nastavlja se

Za glazbu ili drugo

Zvučni ugođaj	Prikaz na pokazivaču
HALL	Hall
JAZZ CLUB	Jazz Club
LIVE CONCERT	Live Concert
GAME	Game
SPORTS	Sports
MONO MOVIE	Mono Movie

■ HALL (Hall)

Reproducira akustiku pravokutne koncertne dvorane.

■ JAZZ CLUB (Jazz club)

Reproducira akustiku jazz kluba.

■ LIVE CONCERT (Live concert)

Reproducira akustiku koncertne dvorane s 300 sjedala.

■ GAME (Game)

Maksimalni učinak prilikom reprodukcije zvuka s video konzole.

■ SPORTS (Sports)

Simulacija arene ili sportskog stadiona

■ MONO MOVIE (Mono movie)

Reprodukcija mono zvuka idealnog za stare filmove.

Kad koristite slušalice

Zvučni ugođaj	Prikaz na pokazivaču
HEADPHONE 2CH	Head Phone 2Channel
HEADPHONE THEATER	Head Phone Theater

■ HEADPHONE 2CH

Ova funkcija omogućuje reprodukciju zvuka putem slušalica. Standardni 2-kanalni (stereo) zvuk potpuno zaobilazi procesiranje zvučnog ugođaja. Višekanalni *surround* signali se pretvaraju u dvokanalni zvuk.

■ HEADPHONE THEATER

Ova funkcija omogućuje *surround* reprodukciju zvuka putem slušalica.

Isključenje *surround* efekta

Više puta pritisnite AUTO FORMAT DIRECT dok se na pokazivaču ne pojavi "Auto Format Direct Auto".

Kad spajate slušalice na priključnicu PHONES

Više puta pritisnite AUTO FORMAT DIRECT ili MODE dok se na pokazivaču ne pojavi "Head Phone 2Channel".

Napomene

- Ova funkcija nije raspoloživa kod reprodukcije Super Audio CD diska kad je ulazni signal formata dts 2048.
- Pri reprodukciji Super Audio CD diska (Direct Stream Digital) zvučni ugođaj se automatski mijenja na "Auto Format Direct Auto".
- Ovaj sustav nije kompatibilan s funkcijom dekodiranja DTS 96/24. Sustav reproducira DTS 96/24 disk kao običan disk.

Savjeti

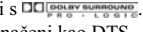
- Ako želite postići TV zvuk ili stereo zvuk 2-kanalnog izvora pomoću 6 zvučnika, odaberite bilo koji zvučni ugođaj osim "Auto Format Direct Auto" ili "2Channel Stereo".
- Sustav pohranjuje posljednji odabrani zvučni efekt za svaki od izvora.
Kad god odaberete izvor poput DVD ili TUNER, automatski se primjenjuje posljednji odabrani zvučni efekt. Primjerice, ako ste gledali DVD uz efekt HALL, promijenite izvor i zatim se vratite na DVD, efekt HALL se primjenjuje ponovo. Kod radija, zvučni efekti se pohranjuju zasebno za sve pohranjene postaje.
- Format kodiranja programa možete provjeriti na ambalaži.
 - Dolby Digital diskovi su označeni s .
 - Dolby Surround diskovi su označeni s .
 - DTS Digital Surround diskovi su označeni kao DTS.

Reprodukcija zvuka s TV-a ili videorekordera na svim zvučnicima

Zvuk s TV-a ili videorekordera je moguće reproducirati iz svih zvučnika ovog sustava. Za detalje pogledajte "Korak 3: Priklučenje TV prijemnika i video uređaja" (str. 25).

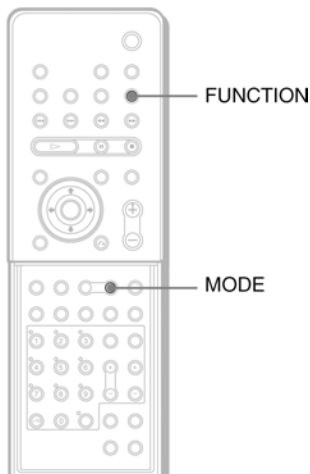

Otvoreno pokrova.

1 Pritisnite **FUNCTION** više puta dok se na pokazivaču ne pojave "VIDEO" ili "SAT" (ovisno o povezivanju).

SAT mod omogućuje optički digitalni zvuk.

2 Više puta pritisnite **MODE** dok se na pokazivaču ne pojavi oznaka željenog zvučnog polja.

Za reprodukciju audio signala TV-prijemnika ili videorekordera putem 6 zvučnika, odaberite bilo koje zvučno polje osim "Auto Format Direct Auto" ili "2Channel Stereo".

Primjena zvučnih efekata



Ovaj sustav omogućuje dvije vrste zvučnih efekata koje možete aktivirati jednostavnim pritiskom odgovarajuće tipke. Odaberite zvuk koji Vam trenutno najviše odgovara.

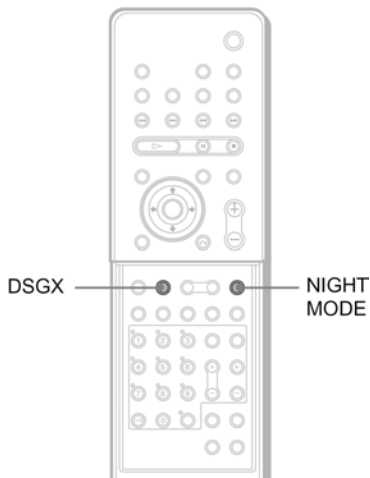

Otvoreno pokrova.

Pritisnite **NIGHT MODE** ili **DSGX** na daljinskom upravljaču.

Aktivira se zvučni efekt.

■ NIGHT MODE

Ova funkcija omogućuje uživanje u zvučnim efektima i filmskim dijalozima pri smanjenoj glasnoći, što je korisno prilikom gledanja filmova noću.

■ DSGX

Ova funkcija znatno naglašava basove.

Isključenje zvučnog efekta

Ponovno pritisnite **NIGHT MODE** ili **DSGX**.

Napomene

- Kad na sustav spojite slušalice, funkcija DSGX ne radi.
- Ova dva zvučna efekta ne možete aktivirati istovremeno.
- Ovisno o ulaznom signalu, funkcija DSGX možda neće raditi.

Dodatne funkcije

Promjena kuta kamere

DVD

Kod DVD diskova kod kojih je prizor snimljen iz više kutova, možete mijenjati kut kamere, odnosno kut gledanja.

Primjerice, pri reprodukciji vlaka u kretanju, možete prikazati pogled s prednje strane vlaka, kroz lijevi prozor ili desni prozor bez prekida kretanja vlaka.

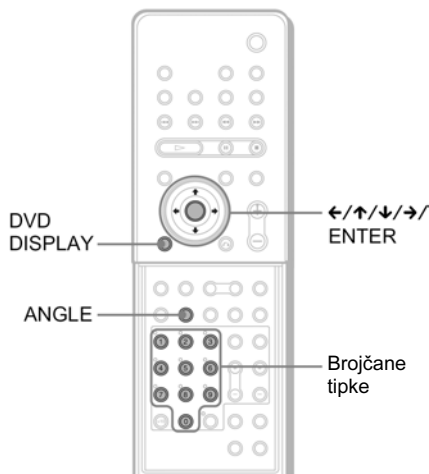

Otvorenog pokrova.

1 Tijekom reprodukcije pritisnite DVD DISPLAY.

Pojavi se izbornik Control.

2 Pritisnite \uparrow/\downarrow za odabir (ANGLE).

Pojavi se broj kuta.

Broj u zagrada označava ukupan broj dostupnih kutova. Indikator [ANGLE] svijetli zeleno kad su kutovi snimljeni na disku.

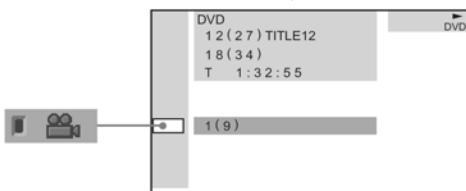

3 Pritisnite ENTER ili \rightarrow .

Broj kuta se promijeni u "-".

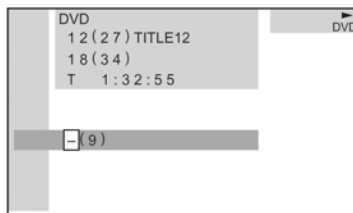

4 Odaberite broj kuta brojčanim tipkama ili pomoću \uparrow/\downarrow , zatim pritisnite ENTER.

Prikazuje se odabrani kut.

Isključenje izbornika Control

Više puta pritisnite DVD DISPLAY dok se izbornik Control ne isključi.

Napomena

Ovisno o DVD disku, možda nećete moći promijeniti kut, čak i ako je prizor na DVD disku snimljen iz različitih kutova.

Savjet

Kut možete izravno odabrati pritiskom na ANGLE. Svakim pritiskom na tu tipku, mijenja se kut gledanja.

Prikaz titlova



Kod DVD diskova kod kojih su snimljeni titlovi, možete ih za vrijeme reprodukcije DVD diska po želji uključiti ili isključiti. Kod DVD diskova kod kojih su snimljeni višejezični titlovi, možete za vrijeme reprodukcije DVD diska po želji mijenjati jezik, a možete ih i uključiti ili isključiti. Primjerice, možete odabrati željeni jezik radi praćenja i uključiti titlove radi boljeg razumijevanja.

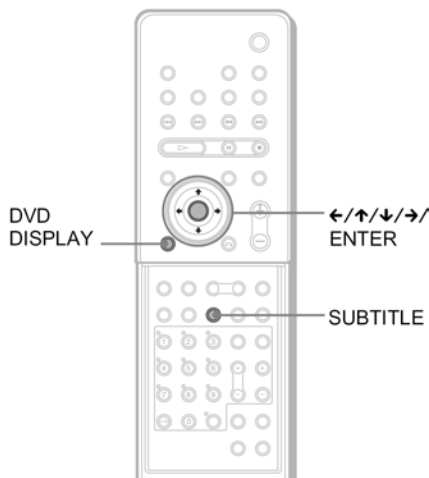

Otvorenog pokrova.

1 Tijekom reprodukcije pritisnite DVD DISPLAY.

Pojavi se izbornik Control.

2 Pritisnite \uparrow/\downarrow za odabir (SUBTITLE) i zatim pritisnite ENTER ili \rightarrow .

Pojave se opcije funkcije [SUBTITLE].

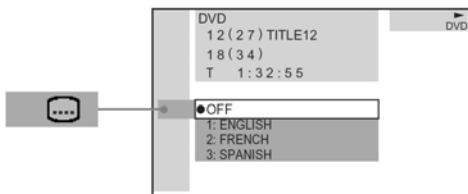

3 Pritisnite \uparrow/\downarrow za odabir jezika.

Ovisno o DVD disku, razlikuju se i izbor jezika.

Ako se jezik prikazuje u obliku 4 znamenke, označavaju kôd. Pogledajte popis kodova jezika na str. 109 kako biste vidjeli kojem jeziku odgovara prikazani kôd.

4 Pritisnite ENTER.

Isključenje prikaza titla

U koraku 3 odaberite [OFF].

Isključenje izbornika Control

Više puta pritisnite DVD DISPLAY dok se izbornik Control ne isključi.

Napomena

Ovisno o DVD disku, možda nećete moći promijeniti jezik čak i ako je prizor na DVD disku snimljen na više jezika.

Savjet

Titlove možete izravno odabrati pritiskom na SUBTITLE. Svakim pritiskom na tipku mijenja se jezik.

Zaključavanje diskova

(CUSTOM PARENTAL CONTROL,
PARENTAL CONTROL)



Za odabrani disk možete podesiti dvije vrste ograničenja reprodukcije.

- **Korisničko ograničenje reprodukcije (Custom Parental Control)**
Ograničenje reprodukcije možete tako podesiti da sustav ne može reproducirati neprimjerene diskove.
- **Ograničavanje reprodukcije (Parental Control)**
Reprodukcija nekih DVD diskova se može ograničiti do određene razine, primjerice ovisno o dobi korisnika.

Kod obje vrste ograničenja reprodukcije koristi se ista zaporka.

Korisničko ograničenje reprodukcije (Custom Parental Control)

Kod korisničkog ograničenja reprodukcije diskova možete podesiti istu zaporku za najviše 25 diskova. Kad podesite dvadeset i šesti disk, prvi disk se poništi.

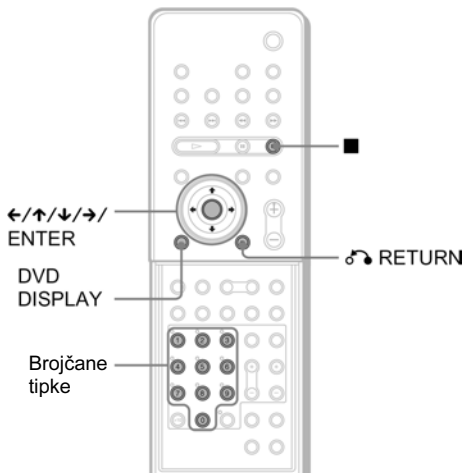

Otvorenog pokrova.

1 Stavite disk kojeg želite blokirati.

Ako se disk reproducira, pritisnite ■ za zaustavljanje reprodukcije.

2 Pritisnite DVD DISPLAY kad je uređaj zaustavljen.

Prikazuje se izbornik Control.

3 Pritisnite ↑/↓ za odabir (CUSTOM PARENTAL CONTROL), zatim pritisnite ENTER ili →.

Odabrana je funkcija [CUSTOM PARENTAL CONTROL].

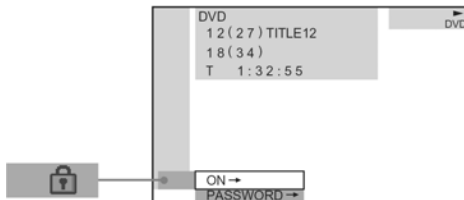

4 Pritisnite ↑/↓ za odabir [ON →], zatim pritisnite ENTER.

■ Ako još niste unijeli zaporku

Pojavi se polje za unos nove zaporkе.

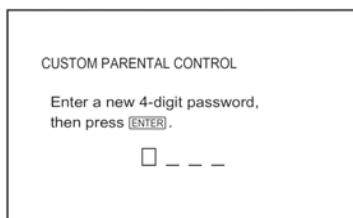

Brojčanim tipkama unesite 4 znamenke zaporkе i pritisnite tipku ENTER. Pojavi se prikaz za potvrdu zaporkе.

■ Ako ste već unijeli zaporku

Pojavi se prikaz za upis zaporkе.

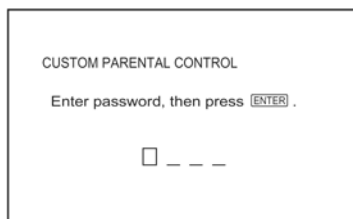

5 Brojčanim tipkama unesite 4 znamenke zaporke i pritisnite tipku ENTER.

Pojavi se poruka [Custom parental control is set] (korisničko ograničenje reprodukcije je podešeno). Na zaslonu se ponovo prikaže izbornik Control.

Ako pogriješite pri upisu zaporke

Pritisnite ← prije pritiska na ENTER i upišite ispravan broj.

Ako pogriješite

Pritisnite ↶ RETURN i ponovite postupak od koraka 3.

Isključenje izbornika Control

Više puta pritisnite DVD DISPLAY dok se izbornik Control ne isključi.

Isključenje funkcije korisničkog ograničenja reprodukcije

- 1 U koraku 4 odaberite [OFF →], zatim pritisnite ENTER.
- 2 Brojčanim tipkama unesite 4 znamenke zaporke i pritisnite tipku ENTER.

Promjena zaporke

- 1 U koraku 4 pritisnite ↑/↓ za odabir [PASSWORD →], zatim pritisnite ENTER. Pojavi se prikaz za upis zaporke.
- 2 Brojčanim tipkama unesite 4 znamenke zaporke i pritisnite tipku ENTER.
- 3 Brojčanim tipkama unesite 4 znamenke nove zaporke i pritisnite tipku ENTER.
- 4 Za potvrdu ponovo brojčanim tipkama unesite 4 znamenke zaporke i pritisnite tipku ENTER.

Reprodukcija diskova kod kojih je podešeno korisničko ograničenje reprodukcije

1 Stavite disk kod kojeg je podešeno korisničko ograničenje reprodukcije.

Pojavi se prikaz [CUSTOM PARENTAL CONTROL].

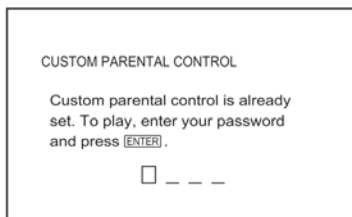

2 Brojčanim tipkama unesite 4 znamenke zaporke i pritisnite tipku ENTER.

Uređaj je spreman za reprodukciju.

Napomene

- Kad promijenite sloj ili područje na Super Audio CD disku s podešenom funkcijom Custom Parental Control, može se pojaviti polje za unos zaporke.
- Kad podesite zaporku za funkciju Custom Parental Control kod hibridnog Super Audio CD-a, ta funkcija vrijedi samo za trenutni sloj.

Savjet

Ako zaboravite zaporku, kad [CUSTOM PARENTAL CONTROL] zatraži upis zaporke, upišite 6-znamenkasti broj "199703", zatim pritisnite ENTER. Sada će se od Vas tražiti unos 4 znamenke nove zaporke.

nastavlja se

Ograničavanje reprodukcije (Parental Control) (samo za DVD)

Reprodukcija nekih DVD diskova može se ograničiti do određene razine, primjerice, prema dobi korisnika. Funkcija "Parental Control" omogućuje odabir razine ograničenja reprodukcije.

Prizor za kojeg je podešeno ograničenje se ne reproducira ili se zamjenjuje drugim prizorom.

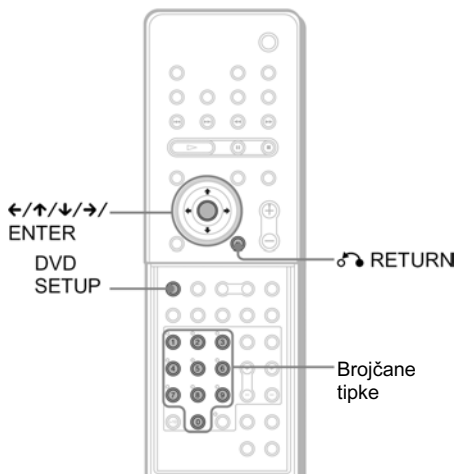

Otvorenog pokrova.

1 Pritisnite DVD SETUP kad je uređaj zaustavljen.

Prikazuje se izbornik za podešavanje.

2 Pritisnite ↑/↓ za odabir [CUSTOM SETUP], zatim pritisnite ENTER ili →.

Prikazuje se izbornik [CUSTOM SETUP].

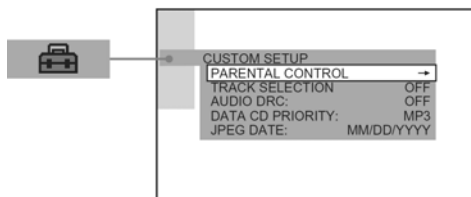

3 Pritisnite ↑/↓ za odabir [PARENTAL CONTROL →], zatim pritisnite ENTER ili →.

■ Ako niste unijeli zaporku

Pojavi se prikaz za unos nove zaporkе.

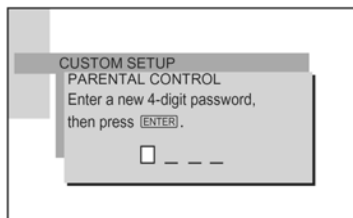

Brojčanim tipkama unesite 4 znamenke zaporkе i pritisnite tipku ENTER.

Pojavi se prikaz za potvrdu zaporkе.

■ Ako ste već upisali zaporku

Pojavi se polje za upis zaporkе.

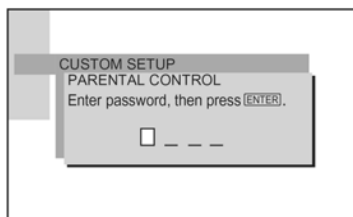

4 Brojčanim tipkama upišite 4 znamenke zaporkе i pritisnite tipku ENTER.

Pojavi se prikaz za odabir razine ograničenja i promjenu zaporkе.

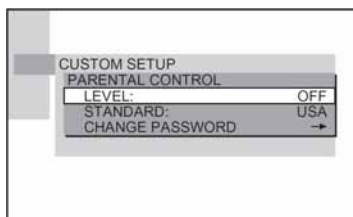

5 Pritisnite ↑/↓ za odabir [STANDARD], zatim pritisnite ENTER ili →.

Prikazuju se funkcije za podešenje [STANDARD].

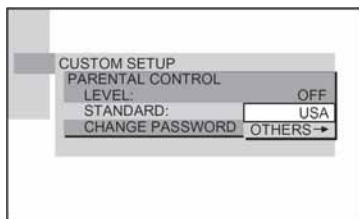

6 Pritisnite ↑/↓ za odabir geografskog područja kao ograničenja reprodukcije, zatim pritisnite ENTER.

Područje je odabrano.

Kad odaberete [OTHERS →], brojčanim tipkama upišite standardni kôd prema tablici na str. 74.

7 Tipkama ↑/↓ odaberite [LEVEL] i pritisnite tipku ENTER ili →.

Prikazuju se funkcije za podešenje [LEVEL].

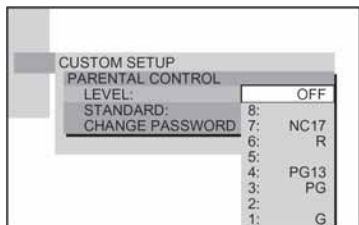

8 Pritisnite ↑/↓ za odabir željene razine ograničenja, zatim pritisnite ENTER.

Podešavanje ograničenja (Parental Control) je dovršeno.

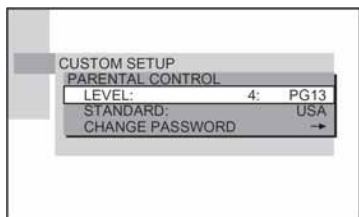

Što je niža vrijednost, to je viši stupanj ograničenja.

Ako pogriješite

Pritisnite ⏪ RETURN ili ← za povratak na prethodni prikaz.

Isključenje izbornika Setup

Više puta pritisnite DVD SETUP dok se izbornik Setup ne isključi.

Za isključenje funkcije ograničenja i reprodukciju DVD diska nakon upisa zaporkе

U koraku 8 postavite [LEVEL] na [OFF] (isključeno).

Promjena zaporkе

- 1 U koraku 5 odaberite [CHANGE PASSWORD →] pritiskom na ↓, zatim pritisnite ENTER ili →. Pojavi se prikaz za upis zaporkе.
- 2 Unesite novu zaporku prema opisu u koraku 3.

nastavlja se

Reprodukcija diskova kod kojih je podešeno blokiranje

1 Stavite disk i pritisnite \triangleright .

Pojavi se prikaz [PARENTAL CONTROL].

2 Brojčanim tipkama unesite 4 znamenke zaporkе i pritisnite tipku ENTER.

Uređaj započinje reprodukciju.

Napomene

- Pri reprodukciji DVD diskova koji nemaju funkciju ograničenja, na ovom uređaju se ne može ograničiti reprodukcija.
- Zavisno od DVD diska, možda će biti potrebno unijeti zaporku tijekom reprodukcije diska. U tom slučaju, unesite zaporku i promijenite razinu ograničenja. Ako se poništi nastavak reprodukcije (Resume Play), razina se vraća na izvorno podešenje.

Savjet

Ako zaboravite zaporku, izvadite disk i ponovite korake 1 do 3 prema opisu "Ograničenje reprodukcije (Parental Control)". Kad se zatraži upis zaporkе, brojčanim tipkama unesite "199703", zatim pritisnite ENTER. Sada će se od Vas tražiti unos 4 znamenke nove zaporkе. Nakon upisa 4 znamenke nove zaporkе u koraku 3, zamijenite disk u uređaju i pritisnite \triangleright . Kad se pojavi prikaz [PARENTAL CONTROL], upišite novu zaporku.

Regionalni kodovi

Standard	Broj koda
Argentina	2044
Australija	2047
Austrija	2046
Belgija	2057
Brazil	2070
Čile	2090
Danska	2115
Filipini	2424
Finska	2165
Francuska	2174
Hong Kong	2219
Indija	2248
Indonezija	2238
Italija	2254
Japan	2276
Kanada	2079
Kina	2092
Koreja	2304
Malezija	2363
Meksiko	2362
Nizozemska	2376
Norveška	2379
Novi Zeland	2390
Njemačka	2109
Pakistan	2427
Portugal	2436
Rusija	2489
Singapur	2501
Španjolska	2149
Švedska	2499
Švicarska	2086
Tajland	2528
Tajvan	2543
Velika Britanija	2184

Ostale funkcije

Upravljanje TV prijemnikom daljinskim upravljačem

Ako podesite signal daljinskog upravljača, možete koristiti isporučeni daljinski upravljač za upravljanje svojim TV prijemnikom.

Napomene

- Ako upišete novi broj koda, prethodno upisani broj koda se izbriše.
- Nakon zamjene baterija daljinskog upravljača, broj koda se automatski podesi na tvornički podešen broj (SONY). Ponovo upišite odgovarajući broj koda.

Upravljanje TV prijemnikom pomoću daljinskog upravljača

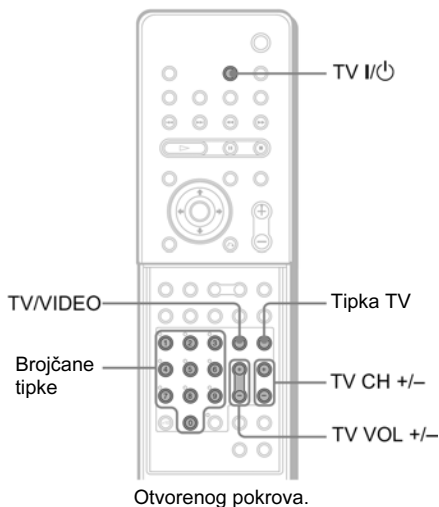

**Pritisnite i zadržite tipku TV I/O dok brojčanim tipkama unosite kôd proizvođača svog TV prijemnika (pogledajte tablicu).
Otpustite TV I/O.**

Nakon uspješnog podešavanja koda, tipka TV dvaput zatrepće polako. Ako je podešavanje neuspješno, tipka TV brzo zatrepće pet puta.

Kodovi TV prijemnika kojima je moguće upravljati ovim daljinskim upravljačem

Ako se u popisu nalazi više od jednog broja koda, pokušajte ih upisati jednog po jednog dok ne pronađete onaj koji omogućuje upravljanje Vašim TV prijemnikom.

TV

Proizvođač	Kôd
SONY	001
Admiral	012, 016, 039
AIWA	001, 007, 008
AKAI	002, 010, 027
AOC	002
Bell&Howell	016, 039
Bestar	027
Blaupunkt	052, 053
Blue sky	027
Brandt	045
Broksonic (Broscronic)	002
Bush	006, 027
Clatronic	027
Croslex	034
CURTIS-MATHES	002, 046
DAEWOO	002, 003, 004, 005, 006, 027
Daytron	020
Deccacolour	037
DUAL	027
EMERSON	002, 020
Ferguson	035, 042, 045
First line	010, 027
FISHER	009, 010
FUJITSU	055
FUNAI	054
Fraba	027
General Electric	002, 012, 049
Goodmans	006, 027, 045
GRUNDIG	038, 052, 053
HITACHI	002, 013, 014, 015, 020, 021, 027
Inno-Hit	027
Irradio	027
ITT/NOKIA	025, 026
JC Penny	002, 012
JVC	018, 019
Kendo	027

nastavlja se

Proizvođač	Kôd
Kiton	027
KTV	002, 020
LG/Goldstar	002, 020, 027,028, 038
LOEWE	027, 028, 038
LXI(Sears)	002, 009, 012,034, 046
MAGNAVOX	002, 020, 027,034
MARANTZ	022
Mark	027
Matsui	010, 052, 053
Medion	027
Mitsubishi/MGA	002, 021, 022
NEC	002, 020, 023,024, 048
NEI	027
NOKIA	025, 026
Nokia Oceanic	026
Nordmende	035, 042
Okano	027
ORION	007
PANASONIC	049, 050, 051
Philco	002, 004, 015,020, 034
PHILIPS	013, 027, 034
Phoenix	027
PIONEER	029, 030, 031, 046, 049
Portland	002
Provision	027
PYE	027
QUASAR	039, 049
Radio	027
RADIO SHACK	002, 012, 022
Radiola	034
RCA/PROSCAN	002, 012, 032,033
SABA	035, 041, 042, 043, 045
SAMSUNG	002, 013, 020, 027, 028, 036, 037, 038
SANYO	009, 010, 011
Schneider	027
SCOTT	002
SHARP	020, 039, 040
SIEMENS	052
Signature	016, 039, 040
Sinudyne	027
Supertech	027
Supervision	027

Proizvođač	Kôd
SYLVANIA	002, 034
TaTung	027
TEAC	027
Techimagen	027
TELEFUNKEN	035, 041, 042, 043, 044, 045
THOMSON	035, 041, 043, 045
Thorn	027
TOSHIBA	039, 046, 047, 048
Universum	027
Vestel	027
Videch	002, 015
W.W.House	027
WARDS	002, 020
Watson	027
ZENITH	016, 017

Upravljanje TV prijemnikom

TV prijemnikom možete upravljati uz uporabu sljedećih tipaka.

Pritisnite	za
TV I/⏻	uključenje/isključenje TV prijemnika
TV/VIDEO	prebacivanje ulaznog izvora između TV prijemnika i uređaja.
TV VOL +/-	podešavanje glasnoće TV prijemnika
TV CH +/-	odabir TV kanala.

Uporaba brojčanih tipaka za upravljanje TV prijemnikom

Kad podesite daljinski upravljač za rad s TV prijemnikom, možete koristiti brojčane tipke.

Pritisnite tipku TV

Tipka TV mijenja boju u crvenu i daljinski upravljač je podešen za rad s TV prijemnikom. Moguće je odabrati TV kanale brojčanim tipkama. Tipka >10 služi odabiru broja kanala većeg od 10. Za izlaz iz funkcije upravljanja TV prijemnikom ponovo pritisnite tipku TV.

Napomene

- Ovisno o TV prijemniku, možda nećete moći upravljati njime daljinskim upravljačem nećete moći koristiti neke gore spomenute tipke.
- Tipka TV se isključuje ako 10 sekundi ne koristite daljinski upravljač.

Savjet

Ovisno o modelu TV-prijemnika, za dvoznamenkaste brojeve najprije pritisnite >10, a zatim broj. (Primjerice, za programski broj 25 pritisnite >10, zatim 2 i 5).

Uporaba funkcije SONY TV DIRECT

Ova funkcija Vam omogućuje uključenje Sonyjevog TV prijemnika i sustava, promjenu načina rada u "DVD" i uključenje odabranog ulaznog izvora TV prijemnika pritiskom na tipku.

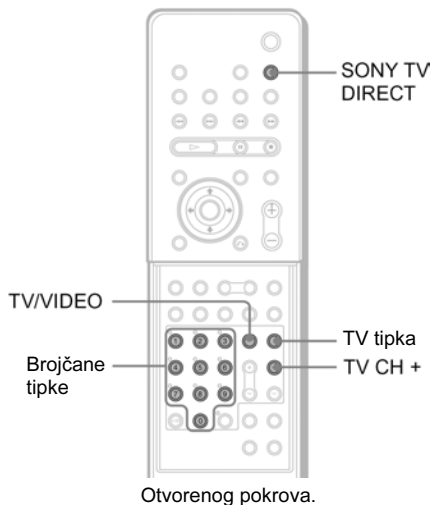

Kada povezujete priključnicu EURO AV OUTPUT (TO TV) ➔ na sustavu s priključnicom EURO AV INPUT na TV prijemniku pomoću SCART (EURO AV) kabela (nije dio isporuke), ne morate izvoditi sljedeći postupak.

Priprema

Unesite ulazni izvor TV prijemnika spojenog na sustav.

Pritisnite i zadržite TV/VIDEO dok brojčanim tipkama unosite kôd ulaznog signala TV-prijemnika (pogledajte donju tablicu).

Odabrali ste ulazni izvor TV prijemnika. Nakon uspješnog podešavanja koda, tipka TV dvaput zatrepće polako. Ako je podešavanje neuspješno, tipka TV brzo zatrepće pet puta.

nastavlja se

Pritiskom	tipke	odabirete ulazni izvor TV prijemnika
TV/VIDEO	0	nema ulaznog izvora (tvornička postavka)
	1	VIDEO1
	2	VIDEO2
	3	VIDEO3
	4	VIDEO4
	5	VIDEO5
	6	VIDEO6
	7*	COMPONENT1 INPUT
	8*	COMPONENT2 INPUT

* Osim kod modela za sjevernoameričko tržište.

Rukovanje

Daljinski upravljač usmjerite prema TV prijemniku i senzoru  na srednjem zvučniku, zatim jednom pritisnite SONY TV DIRECT.

Dok daljinskim upravljačem unosite kôd, trepću tipke TV prijemnika.

Ako ova funkcija ne radi, promijenite vrijeme prijenosa. Ono ovisi o vrsti TV prijemnika.

Promjena vremena prijenosa

Pritisnite i zadržite tipku TV CH + dok brojčanim tipkama unosite kôd za prijenos vremena (pogledajte donju tablicu).

Odabrano je vrijeme prijenosa daljinskog upravljača. Ukoliko uspješno podesite kôd vremena prijenosa, tipka TV trepće dvaput i polako. Ako je podešavanje neuspješno, tipka TV brzo zatrepće pet puta.

Pritiskom	tipke	odabirete vrijeme prijenosa
TV CH+	1	0,5 (tvornička postavka)
	2	1
	3	1,5
	4	2
	5	2,5
	6	3
	7	3,5
	8	4

Napomene

- Ova funkcija vrijedi samo za seriju SONY TV prijemnika.
- Ukoliko je udaljenost između TV prijemnika i sustava prevelika, ova funkcija možda neće raditi. Sustav postavite blizu TV prijemnika.
- Daljinski upravljač usmjerite prema TV prijemniku i sustavu dok trepće tipka TV.

Uporaba videorekordera ili drugih uređaja

Možete koristiti videorekordere ili druge uređaje spojene na priključnice VIDEO ili SAT. Pogledajte upute za uporabu isporučene uz uređaj.

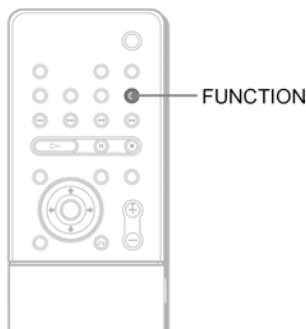

Više puta pritisnite FUNCTION dok se na pokazivaču ne pojavi oznaka priključnice VIDEO ili SAT na koju ste spojili vanjski uređaj.

Svakim pritiskom na FUNCTION, način rada se mijenja u sljedećem redoslijedu:

FM → AM → VIDEO → SAT → TV* → DVD → FM...

Prebacite li na SAT mod kad koristite i priključnicu SAT AUDIO IN (L/R) (analogno povezivanje) i priključnicu OPTICAL DIGITAL IN (digitalno povezivanje) istovremeno, priključnica OPTICAL DIGITAL IN ima prvenstvo.

* Kad odaberete TV, čuje se zvuk s TV prijemnika. Kad TV prijemnik spajate samo putem SCART priključnice, s TV prijemnika se ne čuje zvuk.

Višestruki prijenos zvuka (Dual Mono)

Ukoliko sustav prima AC-3 višestruke signale, možete uživati u višestrukome prijenosu zvuka.

Napomena

Za prijem AC-3 signala digitalni satelitski prijemnik morate spojiti na sustav pomoću optičkog kabela (str. 26) i podesiti digitalni izlaz satelitskog prijemnika na AC-3.

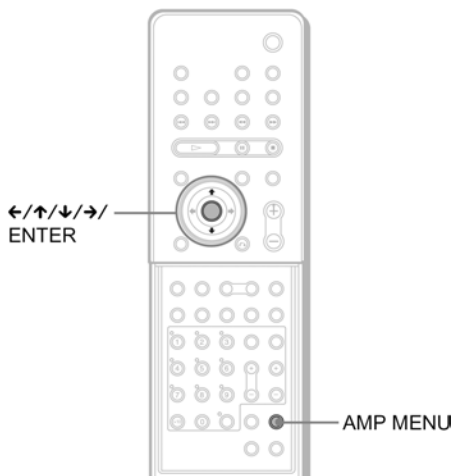

Otvorenenog pokrova.

- 1 Pritisnite tipku AMP MENU.**
- 2 Više puta pritisnite ↑/↓ dok se na pokazivaču ne prikaže "Customize", zatim pritisnite ENTER ili →.**
Sustav uključuje izbornik Customize.
- 3 Više puta pritisnite ↑/↓ dok se na pokazivaču ne prikaže "Dual Mono", zatim pritisnite ENTER ili →.**
- 4 Pritisnite ↑/↓ za odabir željenog zvuka.**
■ Dual Mono Main
Reproducirat će se zvuk glavnog jezika.

nastavlja se

■ Dual Mono Sub

Reproducirat će se zvuk sporednog jezika.

■ Dual Mono Main/Sub

Zvuk glavnog jezika će se reproducirati putem prednjeg lijevog zvučnika, a istovremeno će se zvuk sporednog jezika reproducirati putem prednjeg desnog zvučnika.

■ Dual Mono Main+Sub

Reproducirat će se miješani zvuk glavnog i sporednog jezika.

5 Pritisnite AMP MENU.

Isključuje se izbornik AMP.

Napomena

Opcija Dual Mono je aktivirana kad odaberete funkciju SAT s priključenim OPTIČKIM kabelom.

Radijski prijem

Pohranjivanje radijskih postaja

Možete pohraniti 20 FM postaja i 10 AM postaja. Prije ugađanja provjerite je li zvuk smanjen na minimum.

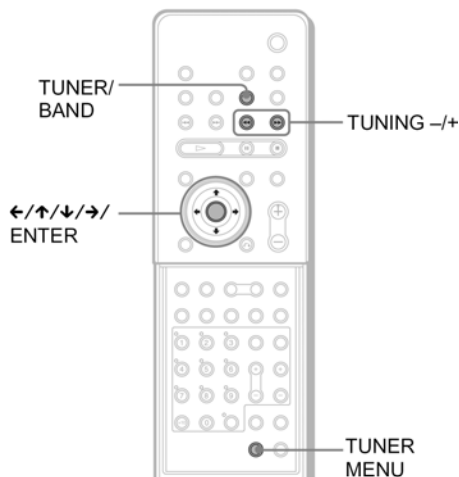

Otvorenog pokrova.

- 1** Više puta pritisnite TUNER/BAND dok se na pokazivaču ne pojavi željeno valno područje.

Sa svakim pritiskom na TUNER/BAND, izmjenjuju se FM i AM.

- 2** Pritisnite i zadržite tipku TUNING + ili - dok pretraživanje ne počne, zatim otpustite.

Pretraživanje se zaustavlja kad sustav ugodi radijsku postaju. Na pokazivaču se pojavi oznaka "TUNED".

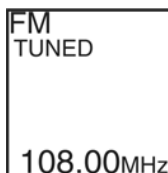

- 3** Pritisnite tipku TUNER MENU.

- 4** Više puta pritisnite tipke ←/→/↓/↑ dok se na pokazivaču ne pojavi "Memory?".

5 Pritisnite ENTER.

Na pokazivaču se pojavljuje programski broj.

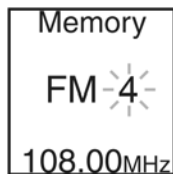

6 Pritisnite tipke ←/→/↓/↑ za odabir/pohranu željenog broja.

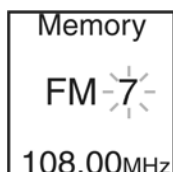

7 Pritisnite ENTER.

Postaja je pohranjena.

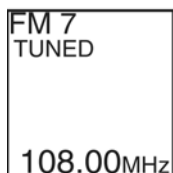

8 Ponovite korake 1 do 7 za pohranjivanje ostalih postaja.

Promjena programskog broja

Ponovite postupak od koraka 1.

Slušanje radijskih programa

Najprije pohranite radiopostaje u memoriju sustava (pogledajte "Pohranjivanje radiopostaja" na str. 80).

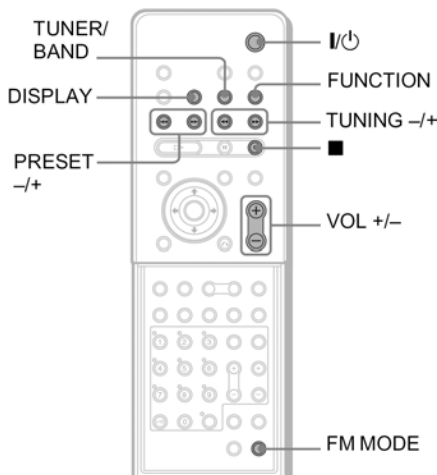

Otvorenog pokrova.

1 Više puta pritisnite FUNCTION dok se na pokazivaču ne pojavi "FM" ili "AM".

Ugađa se zadnja slušana postaja.

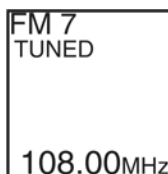

2 Više puta pritisnite PRESET + ili - za odabir željene pohranjene postaje.

Svakim pritiskom na tipku, sustav ugađa jednu po jednu radiopostaju.

Svakim pritiskom na TUNER/BAND, izmjenjuju se AM i FM valno područje.

3 Podesite jačinu zvuka pritiskom na VOL +/-.

Isključenje radioprijemnika

Pritisnite tipku I/⏻.

Slušanje radiopostaja koje nisu pohranjene

Koristite ručno ili automatsko ugađanje u koraku 2. Kod ručnog ugađanja, više puta pritisnite TUNING + ili – na daljinskom upravljaču. Kod automatskog ugađanja, pritisnite i zadržite TUNING + ili – na daljinskom upravljaču. Pritisnite ■ za zaustavljanje automatskog ugađanja.

Savjeti

- Ako se kod FM-prijema pojave smetnje, pritisnite tipku FM MODE na daljinskom upravljaču tako da se na pokazivaču pojavi "MONO". Neće se čuti stereo efekt, međutim, prijem će biti bolji. Ponovo pritisnite tipku za povratak stereo efekta.
- Za poboljšanje prijema promijenite položaj isporučenih antena.

Provjera frekvencije i zvučnog ugođaja

Više puta pritisnite DISPLAY. Svakim pritiskom na DISPLAY, prikaz na pokazivaču se mijenja na sljedeći način:

indeksno ime postaje*,
frekvencija i programski broj
↳ FM (ili AM) ↳

* Prikazuje se ako ste unijeli ime pohranjene postaje (str. 82).

Pridjeljivanje naziva pohranjenim postajama

Možete upisati naziv pohranjene postaje do 8 znakova. Ovi nazivi (primjerice, "XYZ") se pojavljuju na pokazivaču kad odaberete postaju. Za svaku postaju može se upisati samo jedan naziv.

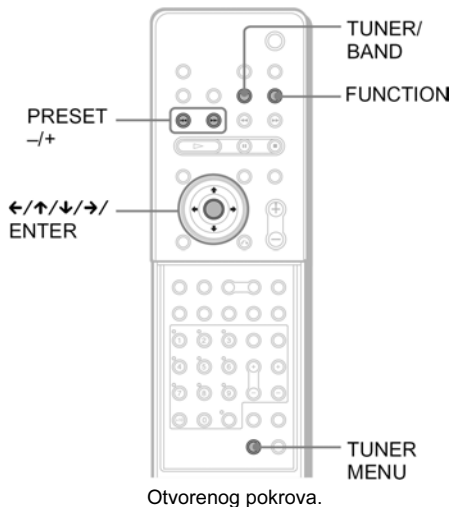

1 Više puta pritisnite FUNCTION dok se na pokazivaču ne pojavi oznaka "FM" ili "AM".

Svakim pritiskom na TUNER/BAND, valno područje se mijenja između AM i FM. Ugađa se posljednja postaja koju ste slušali. Svakim pritiskom na FUNCTION, mijenja se prikaz na pokazivaču:
FM → AM → VIDEO → SAT → TV → DVD → FM...

2 Više puta pritisnite PRESET + ili – za odabir pohranjene postaje kojoj želite pridijeliti indeksni naziv.

3 Pritisnite TUNER MENU.

4 Više puta pritisnite tipke ←/→ dok se na pokazivaču ne pojavi "Name In?".

5 Pritisnite ENTER.

6 Upišite indeksni naziv pomoću kursora:

Pritisnite **↑/↓** za odabir znaka, zatim pritisnite **→** za pomak kursora na sljedeće mjesto.

Ako pogriješite

Više puta pritisnite **←/→** dok znak kojeg želite promijeniti ne počne treptati, zatim pritisnite **↑/↓** za odabir ispravnog znaka. Za unos naziva je moguće koristiti velika slova, brojeve i druge simbole.

7 Pritisnite ENTER.

Naziv postaje je pohranjen.

Napomena

Kod prijema RDS (str. 83) postaje ne možete unijeti ime. Ime koje je već uneseno će se poništiti kod prijema RDS postaje.

Uporaba RDS sustava

Što je RDS sustav?

RDS sustav je usluga koja omogućuje radiopostajama slanje dodatnih informacija zajedno s redovitim programom. Ovaj prijemnik omogućuje uporabu korisnih RDS funkcija kao što je prikaz naziva radiopostaje. RDS je dostupan samo za FM postaje.*

Napomene

RDS možda neće ispravno raditi ako ugođena postaja ne emitira ispravan RDS signal ili ako je prijem loš.

* Samo neke FM postaje osiguravaju uslugu RDS i to samo neke od usluga RDS. Ako niste upoznati sa sustavom RDS, zatražite detaljnije informacije od Vaše lokalne radiopostaje.

RDS prijem

Jednostavno odaberite FM postaju.

Kad ugodite postaju koja osigurava usluge RDS, na pokazivaču se pojavi naziv postaje*.

* Ako nema RDS prijema, na pokazivaču se neće pojaviti naziv postaje.

Funkcija Sleep Timer

Moguće je programirati sustav za isključenje u određeno vrijeme kako biste mogli zaspati uz glazbu. Vrijeme do isključenja možete podesiti u koracima od 10 minuta.

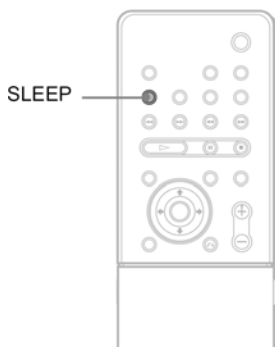

Pritisnite tipku SLEEP.

Svakim pritiskom na ovu tipku, prikaz minuta (vrijeme isključenja) izmjenjuje se na sljedeći način:

Sleep Auto → Sleep 90min → 80min → 70min
↑ ↓
Sleep Off ← 10 min.....50min ← 60min

Kad odaberete Sleep Auto

Sustav se isključuje kad tekući disk završi s reprodukcijom (do 240 minuta). Sustav se isključuje ako ručno prekinete reprodukciju diska. Mod "Sleep Auto" radi samo s funkcijama kao DVD, odabranima prije podešavanja načina "Sleep Auto".

Provjera preostalog vremena

Jednom pritisnite SLEEP. Preostalo vrijeme ne možete provjeriti ako odaberete "Sleep Auto".

Promjena preostalog vremena

Višestrukim pritiskom tipke SLEEP odaberite željeno vrijeme.

Isključenje funkcije Sleep Timer

Više puta pritisnite tipku SLEEP dok se na pokazivaču ne pojavi "Sleep Off".

Promjena svjetline pokazivača

Svjetlinu pokazivača je moguće promijeniti u dva koraka.

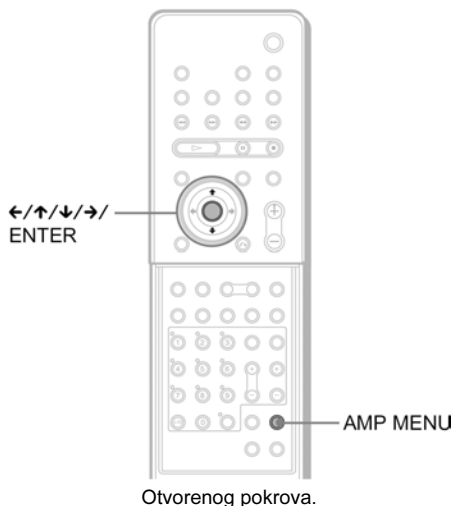

- 1 Pritisnite AMP MENU.**
- 2** Više puta pritisnite ↓/↑ dok se na pokazivaču ne pojavi "Customize", zatim pritisnite ENTER ili →. Uključuje se izbornik Customize.
- 3** Više puta pritisnite ↓/↑ dok se na pokazivaču ne pojavi "Dimmer", zatim pritisnite ENTER ili →.
- 4** Pritisnite ↓/↑ za odabir svjetline pokazivača.
- 5** Pritisnite AMP MENU. Isključuje se izbornik AMP.

Vraćanje parametara na tvorničke postavke

Parametre sustava, poput postavki zvučnika i pohranjenih postaja je moguće vratiti na tvorničke postavke.

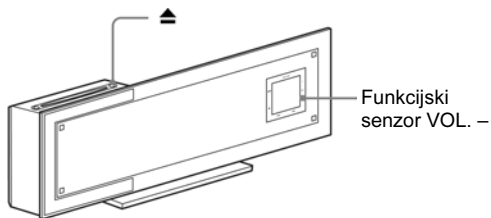

Nekoliko sekundi pritisnite i zadržite senzor VOL. – (str. 42) i istovremeno ▲ na sustavu. Na pokazivaču se prikazuje "Cold Reset" i vraćaju se tvorničke postavke.

Postavke i podešavanja

Izbornik Setup



Pomoću prikaza za podešavanje možete izvesti različita podešenja funkcija slike i zvuka. Između ostalog, također možete odabrati jezik titla i jezik izbornika podešavanja. Podrobnije podatke o svakoj funkciji podešavanja potražite na str. 87 do 92. Za opći pregled funkcija za podešavanje pogledajte str. 110.

Kako koristiti izbornik Setup

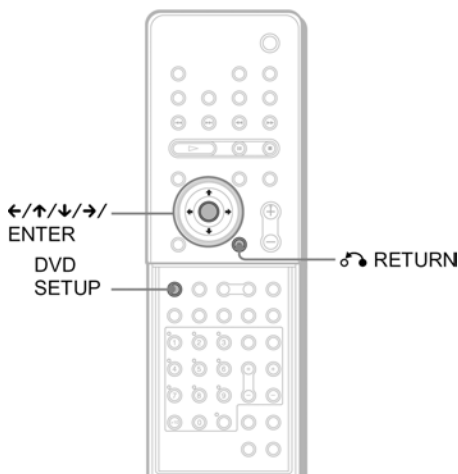

Otvorenog pokrova.

1 Pritisnite DVD SETUP kad je uređaj zaustavljen.

Pojavi se izbornik Setup.

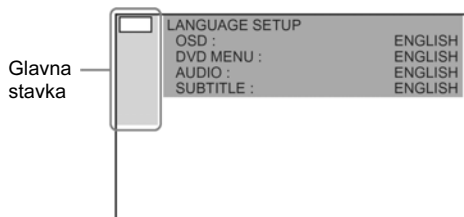

Glavna stavka

2 Pritisnite ↑/↓ za odabir funkcije koju želite podesiti s popisa: [LANGUAGE SETUP] [SCREEN SETUP], [CUSTOM SETUP], [SPEAKER SETUP] ili [SETUP]. Zatim pritisnite ENTER ili →.

Pojavi se odabrana funkcija.

Primjer: [SCREEN SETUP]

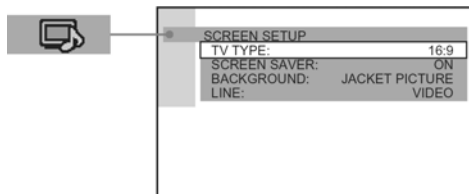

3 Odaberite funkciju pritiskom na ↑/↓, zatim pritisnite ENTER ili →.

Pojave se opcije odabrane funkcije.

Primjer: [TV TYPE]

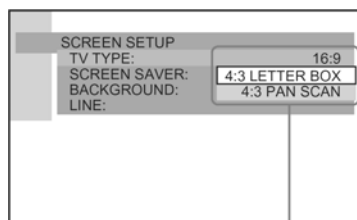

Opcije

Pritisnite ← ili ↶ RETURN za povratak na opcije izbornika Setup.

4 Odaberite opciju pritiskom na ↑/↓, zatim pritisnite ENTER.

Opcija je odabrana i podešavanje je završeno.

Primjer: [4:3 PAN SCAN]

Odabrana opcija

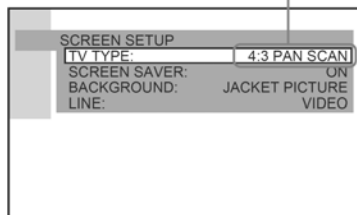

Isključenje izbornika Setup

Više puta pritisnite DVD SETUP dok se prikaz izbornika Setup ne isključi.

Podešavanje jezika izbornika i dijaloga

(LANGUAGE SETUP)



[LANGUAGE SETUP] omogućuje podešavanje različitih jezika prikaza na zaslonu ili zvučnih zapisa.

Na prikazu za podešavanje odaberite [LANGUAGE SETUP]. Podrobnije podatke o uporabi prikaza potražite u opisu "Izbornik Setup" (str. 86).

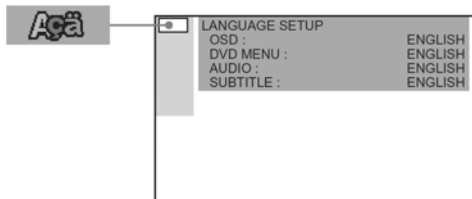

■ OSD (On-Screen Display)

Odabir jezika izbornika. Odaberite jezik s prikazanog popisa.

■ DVD MENU (samo za DVD)

Možete odabrati željeni jezik prikaza DVD izbornika. Odaberite jezik s prikazanog popisa.

■ AUDIO (samo za DVD)

Odabir jezika zvučnog zapisa. Odaberite jezik s prikazanog popisa.

■ SUBTITLE (samo za DVD)

Odabir jezika titla snimljenih na DVD-u. Odaberite jezik s prikazanog popisa.

Napomena

Odaberete li jezik koji nije snimljen na DVD disku, automatski će se odabrati jedan od snimljenih jezika (osim za [OSD]).

Savjet

Ako u izborniku [DVD MENU], [AUDIO] ili [SUBTITLE] odaberete [OTHERS →], odaberite i brojevanim tipkama upišite kôd jezika s popisa (str. 109). Nakon odabira, kad sljedeći put odaberete [OTHERS →], prikazuje se kôd jezika (4 znamenke).

Podešavanje prikaza

(SCREEN SETUP)



Odaberite podešavanje ovisno o priključenom TV prijemniku.

Odaberite [SCREEN SETUP] u izborniku Setup. Podrobnije podatke o uporabi prikaza potražite u opisu "Izbornik Setup" (str. 86).

Tvorničke postavke su podcrtane.

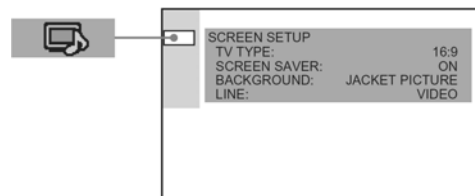

■ TV TYPE (samo za DVD)

Za odabir formata slike priključenog TV-prijemnika (standardni 4:3 ili široki format).

16:9	Odaberite ovo podešavanje kad na uređaj spojite TV prijemnik sa širokim zaslonom (<i>widescreen</i>) ili s funkcijom prikaza slike u <i>widescreen</i> formatu.
4:3 LETTER BOX	Odaberite ovo podešavanje kad na uređaj spojite standardni 4:3 TV prijemnik. Prikazuje široku sliku na kojoj se vide pruge na gornjem i donjem dijelu zaslona.
4:3 PAN SCAN	Odaberite ovo podešavanje kad na uređaj spojite standardni 4:3 TV prijemnik. Prikazuje široku sliku na cijelom zaslonu tako da je dio slike koji ne stane automatski odrezan.

16:9

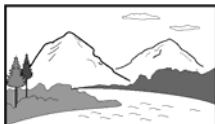

4:3 LETTER BOX



4:3 PAN SCAN

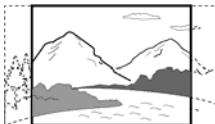

■ LINE

Za odabir vrste izlaznih video signala iz priključnice EURO AV OUTPUT (TO TV) ➞ na stražnjoj strani uređaja.

VIDEO	Izlaz video signala.
--------------	----------------------

RGB	Izlaz RGB signala.
------------	--------------------

Napomena

Ako Vaš TV-prijemnik ne prihvaća RGB signale, na zaslonu se neće pojaviti slika čak ni ako odaberete [RGB]. Pogledajte upute isporučene s TV prijemnikom.

Napomena

Ovisno o DVD disku, može se dogoditi da se umjesto [4:3 LETTER BOX] automatski odabere [4:3 PAN SCAN] ili obrnuto.

■ SCREEN SAVER

Ova opcija uključuje i isključuje funkciju *screen saver* kad ostavite sustav s privremeno prekinutom ili zaustavljenom reprodukcijom dulje od 15 minuta, ili ako reproducirate CD, Super Audio CD, MP3 ili JPEG disk (osim za vrijeme reprodukcije *slide show* više od 15 minuta). Ova funkcija sprečava oštećenja zaslona (sjene).

Pritisnite \triangleright za isključenje *screen saver*.

ON	Uključuje <i>screen saver</i> .
-----------	---------------------------------

OFF	Isključuje <i>screen saver</i> .
------------	----------------------------------

■ BACKGROUND

Za odabir boje pozadine ili slike na TV zaslonu dok je uređaj zaustavljen ili tijekom reprodukcije CD diska.

JACKET PICTURE	U pozadini se prikazuje slika samo ako se već nalazi na disku (CD-EXTRA itd.). Ukoliko disk nema snimljenu sliku, pojavit će se slika [GRAPHICS 1].
-----------------------	---

GRAPHICS 1-5	U pozadini se prikazuje slika (grafika) pohranjena u memoriji uređaja.
---------------------	--

BLUE	Pozadina je plave boje.
-------------	-------------------------

BLACK	Pozadina je crne boje.
--------------	------------------------

Osobna podešavanja

(CUSTOM SETUP)



Omogućuje podešavanje opcije Parental Control i drugih parametara.

U izborniku Setup odaberite [CUSTOM SETUP].
Podrobnije podatke o uporabi prikaza potražite u opisu "Izbornik Setup" (str. 86).

Početna podešenja su podcrтана.

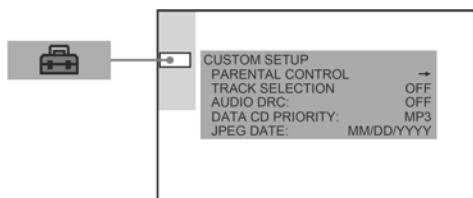

■ PARENTAL CONTROL → (samo za DVD)

Postavlja zaporku i ograničava mogućnosti reprodukcije DVD diskova čiji sadržaj nije primjeren za djecu. Podrobnije podatke potražite u opisu "Ograničenje reprodukcije" (samo za DVD) (str. 72).

■ TRACK SELECTION (samo za DVD)

Pri reprodukciji DVD diska na kojem su snimljeni višestruki audio formati (PCM, MPEG audio, DTS ili Dolby Digital), daje prioritet zvučnom zapisu koji sadrži najveći broj kanala.

OFF	Bez prioriteta.
AUTO	S prioritetom.

Napomene

- Kad odaberete [AUTO], može se promijeniti jezik. Podešenje [TRACK SELECTION] ima prednost pred podešenjem [AUDIO] u izborniku [LANGUAGE SETUP] (str. 87).
- Ako PCM, DTS, MPEG audio i Dolby Digital zvučni zapisi sadrže jednaki broj kanala, uređaj bira formate u redoslijedu PCM, DTS, Dolby Digital i MPEG audio.
- Ovisno o DVD disku, može se dogoditi da je audio kanal s prvenstvom već unaprijed određen. U tom slučaju, pomoću odabira [AUTO] nije moguće dati prvenstvo DTS, Dolby Digital ili MPEG audio formatu.

■ AUDIO DRC*

Smanjuje dinamički opseg zvuka, što je korisno kod gledanja filmova pri smanjenoj glasnoći kasno noću.

* Dynamic Range Compression

OFF	Bez kompresije dinamičkog opsega.
ON	Reproducira zvučni zapis s dinamičkim opsegom koji je podešen kod snimanja.

Napomena

Kompresija dinamičkog opsega može se primijeniti samo na Dolby Digital izvore.

■ DATA CD PRIORITY (samo MP3, JPEG)

Za odabir davanja prvenstva pri reprodukciji kad uloženi DATA CD (CD-ROM/CD-R/CD-RW) sadrži MP3 audio zapise i slikovne datoteke JPEG.

MP3	Ako na disku postoji MP3 datoteka, sustav prepoznaje disk kao "MP3 Disc". Ako disk sadrži samo JPEG datoteke, sustav prepoznaje disk kao "JPEG Disc".
JPEG	Ako na disku postoji JPEG-datoteka, sustav prepoznaje disk kao "JPEG Disc". Ako disk sadrži samo MP3 datoteke, sustav prepoznaje disk kao "MP3 Disc".

■ JPEG DATE

Promijenite redoslijed prikaza podataka u datumu za sliku JPEG u izborniku Control.

MM/DD/YYYY
YYYY/MM/DD
DD/MM/YYYY
YYYY/DD/MM

YYYY: godina

MM: mjesec

DD: dan

Podešavanje zvučnika

(SPEAKER SETUP)

Za postizanje najboljeg mogućeg *surround* zvuka, najprije odredite veličinu zvučnika koje ste spojili, zatim njihovu udaljenost od svog položaja pri slušanju. Zatim pomoću ispitnog tona podesite glasnoću i balans zvučnika na istu razinu.

U izborniku Setup odaberite [SPEAKER SETUP]. Podrobnije podatke potražite u opisu "Izbornik Setup" (str. 86).

Početna podešenja su podcrтана.

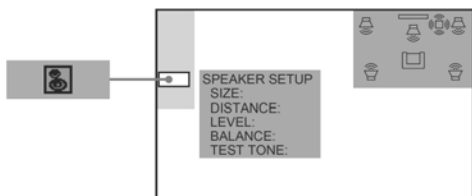

Za povratak na tvorničke postavke

Odaberite funkciju i pritisnite CLEAR.

■ SIZE (veličina)

Ako niste spojili srednji ili *surround* zvučnike, ili kod pomicanja *surround* zvučnika, postavite parametre [CENTER] i [SURROUND] na odgovarajuće podešenje. Budući da su podešenja prednjih zvučnika i *subwoofera* fiksna, ona se ne mogu mijenjati.

Ukoliko spojite stražnji *surround* zvučnik, podesite [SURROUND BACK] na [YES].

Dijagram položaja zvučnika

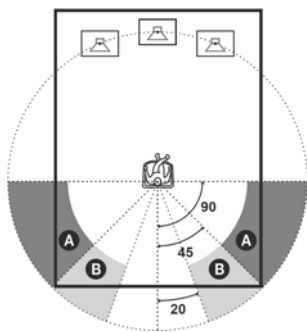

FRONT	<u>YES</u>
CENTER	<u>YES</u> : Uobičajeni odabir. NONE: Odaberite ako ne koristite srednji zvučnik.
SURROUND	<u>BEHIND</u> : Odaberite ovo podešenje ako su <i>surround</i> zvučnici smješteni u području B . SIDE: Odaberite ovo podešenje ako su <i>surround</i> zvučnici smješteni u području A . NONE: Odaberite ako ne koristite <i>surround</i> zvučnik.
SUBWOOFER	<u>YES</u>

Napomene

- Kad odaberete funkciju, zvuk se na trenutak prekine.
- Ovisno o postavkama ostalih zvučnika, iz *subwoofera* će se možda čuti snažniji zvuk.

■ DISTANCE (udaljenost)

Početna postavka zvučnika u odnosu na položaj slušatelja je prikazana na sljedećoj slici. Kad udaljenost odaberete brzim podešavanjem (str. 35), postavke se prikazuju automatski.

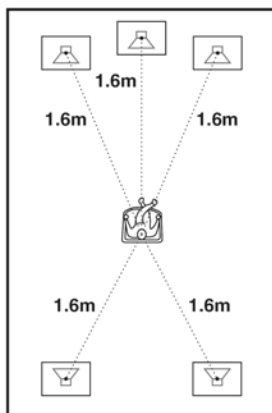

Pri pomicanju zvučnika obavezno promijenite i vrijednost u izborniku Setup.

FRONT 1,6 m*	Udaljenost prednjih zvučnika od mjesta slušanja možete podesiti od 1 do 7 metara u koracima po 0,2 m.
CENTER 1,6 m* (pojavljuje se ako u opciji [SIZE] podesite [CENTER] na [YES]).	Srednji zvučnik možete približiti mjestu slušanja do 1,6 m u koracima po 0,2 m.
SURROUND 1,6 m* (ne pojavljuje se ako u opciji [SIZE] podesite [SURROUND] na [NONE]).	<i>Surround</i> zvučnike možete pomaknuti do 4,6 metara bliže položaju slušanja od položaja prednjih zvučnika, u koracima po 0,2 m.

* Nakon brzog podešavanja (str. 35) mijenjaju se tvorničke postavke.

Napomene

- Kad podesite udaljenost, zvuk se na trenutak prekine.
- Ako svi prednji i *surround* zvučnici nisu postavljeni na jednaku udaljenost od mjesta slušanja, podesite udaljenost u skladu s najbližim zvučnikom.
- Nemojte postavljati *surround* zvučnike dalje od mjesta slušanja nego što je udaljenost prednjih zvučnika.
- Ovisno o ulaznom signalu, opcija [DISTANCE] možda neće raditi.

■ LEVEL (glasnoća)

Na sljedeći način možete mijenjati glasnoću svakog zvučnika. Radi lakšeg podešavanja, postavite [TEST TONE] na [ON].

CENTER 0 dB* (pojavljuje se ako u opciji [SIZE] podesite [CENTER] na [YES]).	Podesite glasnoću srednjeg zvučnika (-6 dB do +6 dB u koracima po 1 dB).
SURROUND LEFT 0 dB* SURROUND RIGHT 0 dB* (ne pojavljuje se ako u opciji [SIZE] podesite [SURROUND] na [NONE]).	Podesite glasnoću <i>surround</i> zvučnika (-6 dB do +6 dB u koracima po 1 dB).
SUBWOOFER +4 dB*	Podesite glasnoću <i>subwoofera</i> (-6 dB do +6 dB u koracima po 1 dB).

* Nakon brzog podešavanja (str. 35) mijenjaju se tvorničke postavke.

■ BALANCE (balans)

Na sljedeći način možete mijenjati balans lijevog i desnog zvučnika. Radi lakšeg podešavanja, postavite [TEST TONE] na [ON].

FRONT (CENTER)	Podesite balans između prednjeg lijevog i desnog zvučnika. Središnji položaj se prikazuje kao "---". (Od središnjeg položaja možete podešavati vrijednosti do 6 koraka prema lijevoj ili desnoj strani.
---------------------------------	---

Podešavanje glasnoće svih zvučnika istovremeno

Koristite kontrolu VOL na uređaju ili pritisnite VOL +/-.

■ TEST TONE (ispitni ton)

Zvučnici će emitirati ispitni ton za podešavanje parametara [LEVEL] i [BALANCE].

OFF	Iz zvučnika se ne čuje ispitni ton.
ON	Tijekom podešavanja balansa, iz lijevog i desnog zvučnika se istovremeno čuje ispitni ton. Kad odaberete jednu od postavki [SPEAKER SETUP], ispitni ton se čuje iz svakog zvučnika redom.

nastavlja se

Podešavanje balansa i glasnoće zvučnika pomoću ispitnog tona

- 1** Nakon zaustavljanja reprodukcije pritisnite **DVD SETUP**.
Pojavi se izbornik Setup.
- 2** Više puta pritisnite **↑/↓** za odabir opcije **[SPEAKER SETUP]**, zatim pritisnite **ENTER** ili **→**.
- 3** Više puta pritisnite **↑/↓** za odabir opcije **[TEST TONE]**, zatim pritisnite **ENTER** ili **→**.
- 4** Više puta pritisnite **↑/↓** za odabir opcije **[ON]**, zatim pritisnite **ENTER**.
Redom se iz svakog zvučnika čuje ispitni ton.
- 5** Iz svog položaja pri slušanju, podesite vrijednosti za **[LEVEL]** i **[BALANCE]** pomoću **←/↑/↓/→**.

Kad odaberete **[LEVEL]**, ispitni ton se čuje samo iz zvučnika kojeg podešavate.

Kad odaberete **[BALANCE]**, ispitni ton se čuje istovremeno iz lijevog i desnog zvučnika.

- 6** Kada dovršite podešavanja, pritisnite **ENTER**.
- 7** Više puta pritisnite **↑/↓** za odabir opcije **[TEST TONE]**, zatim pritisnite **ENTER**.
- 8** Više puta pritisnite **↑/↓** za odabir opcije **[OFF]**, zatim pritisnite **ENTER**.

Napomene

Pri podešavanju zvučnika, na trenutak se prekida zvuk.

Savjet

Za podešavanje balansa i glasnoće bez slušanja ispitnog tona, u koraku 3 odaberite **[BALANCE]** ili **[LEVEL]**, zatim pritisnite **ENTER**. Potom tipkama **↑/↓** podesite balans i glasnoću te pritisnite **ENTER**.

Podešavanje zvučnika pomoću pokazivača na sustavu

Moguće je podesiti zvučnike pomoću izbornika AMP na pokazivaču.

Izbornik AMP

Speaker Setup

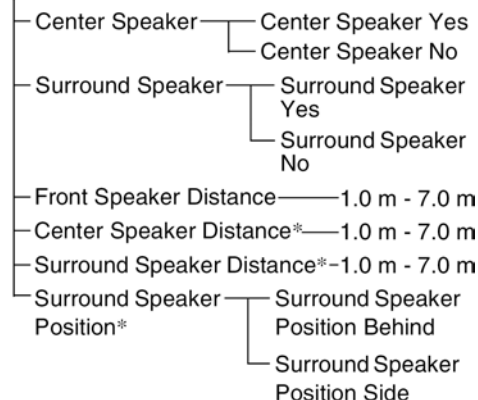

Level

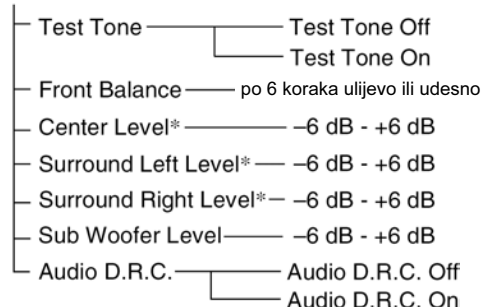

*Ovo podešenje se pojavljuje kad podesite odgovarajući zvučnik na "Yes" u "Speaker Setup".

Customize

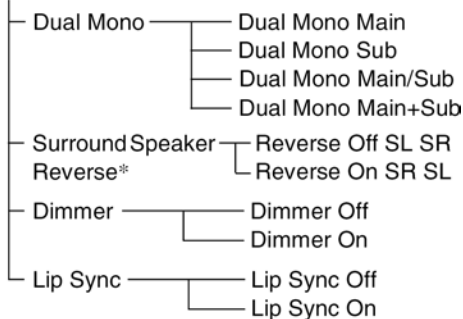

*Ovo podešavanje se pojavljuje ako ste u "Surround Speaker" podesili na "Surround Speaker Yes" u "Speaker Setup".

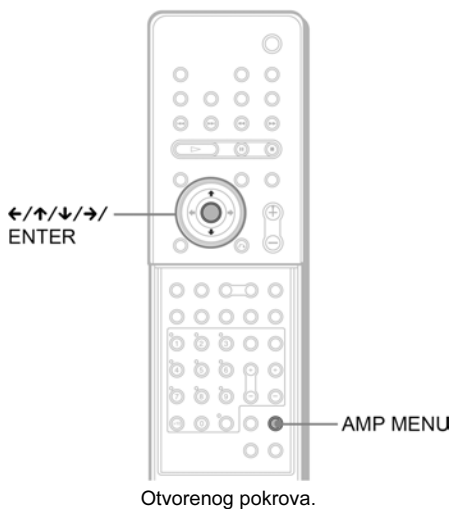

- 1 Više puta pritisnite AMP MENU
- 2 Više puta pritisnite ↑/↓ dok se opcija koju želite podesiti ne pojavi na pokazivaču.

■ Speaker Setup

Podešava veličinu, udaljenost i položaj zvučnika.

■ Level

Podešava balans i razinu glasnoće svakog zvučnika i uključuje/isključuje ispitni ton.

- 3 Pritisnite ENTER ili →.
- 4 Pritisnite ↑/↓ za odabir željene opcije, zatim pritisnite ENTER ili →.
Za podešavanje opcije pritisnite ↑/↓, i ENTER ili AMP MENU.

Možete podesiti sljedeće opcije. Tvorničke postavke su podcrtane.

Napomena

Tijekom reprodukcije DVD-a nije moguće podesiti Speaker Setup i Dual Mono.

■ Speaker Setup (podešavanje zvučnika)

Center Speaker (srednji zvučnik)	<u>Center Speaker Yes:</u> Odaberite ako koristite srednji zvučnik. <u>Center Speaker No:</u> Odaberite ako ne koristite srednji zvučnik.
Surround Speaker (surround zvučnici)	<u>Surround Speaker Yes:</u> Odaberite ako koristite <i>surround</i> zvučnike. <u>Surround Speaker No:</u> Odaberite ako ne koristite <i>surround</i> zvučnike.
Front Speaker Distance (udaljenost prednjih zvučnika) <u>1,6 m^{a)}</u>	Udaljenost prednjih zvučnika od mjesta slušanja možete podesiti od 1 do 7 metara u koracima po 0,2 m.
Center Speaker Distance^{b)} (udaljenost srednjeg zvučnika) <u>1,6 m^{a)}</u>	Srednji zvučnik možete približiti mjestu slušanja do 1,6 m u koracima po 0,2 m.
Surround Speaker Distance^{b)} (udaljenost surround zvučnika) <u>1,6 m^{a)}</u>	<i>Surround</i> zvučnike možete približiti mjestu slušanja do 4,6 m bliže od udaljenosti prednjih zvučnika u koracima po 0,2 m.
Surround Speaker Position^{b)} (položaj surround zvučnika)	<u>Surround Speaker Position Behind:</u> Odaberite ako su <i>surround</i> zvučnici smješteni iza mjesta slušanja. <u>Surround Speaker Position Side:</u> Odaberite ako su <i>surround</i> zvučnici smješteni s bočnih strana mjesta slušanja.

^{a)} Nakon brzog podešavanja (str. 35) mijenjaju se tvorničke postavke.

^{b)} Ova se postavka pojavljuje kad u "Speaker Setup" odaberete opciju "Yes" za odgovarajući zvučnik (str. 93).

nastavlja se

■ Level (glasnoća)

Test Tone (ispitni ton)	<u>Test Tone Off</u> : Iz zvučnika se ne čuje ispitni ton. <u>Test Tone On</u> : Tijekom podešavanja balansa iz lijevih i desnih zvučnika se istovremeno čuje ispitni ton. Kad odaberete jednu od opcija "Level", ispitni ton se čuje iz svakog zvučnika redom.
Front Balance (balans prednjih zvučnika) <u>0</u>	Podešavanje balansa prednjeg lijevog i desnog zvučnika. (Koraci po 6 nalijevo (L6) ili nadesno (R6) od srednjeg zvučnika)
Cener Level^{b)} (glasnoća srednjeg zvučnika) <u>0^{a)}</u>	Podešavanje glasnoće srednjeg zvučnika (-6 dB do +6 dB u koracima po 1 dB).
Surround Left Level^{b)} (glasnoća lijevog surround zvučnika) <u>0^{a)}</u>	Podešavanje glasnoće lijevog <i>surround</i> zvučnika (-6 dB do +6 dB u koracima po 1 dB).
Surround Right Level^{b)} (glasnoća desnog surround zvučnika) <u>0^{a)}</u>	Podešavanje glasnoće desnog <i>surround</i> zvučnika (-6 dB do +6 dB u koracima po 1 dB).
SubWoofer Level (glasnoća subwoofera) <u>+4^{a)}</u>	Podešavanje glasnoće <i>subwoofera</i> (-6 dB do +6 dB u koracima po 1 dB).
Audio D.R.C. (kompresija dinamičkog opsega)	<u>Audio D.R.C. Off</u> : Bez kompresije dinamičkog opsega. <u>Audio D.R.C. On</u> : Reprodukcijska zvuka filma dinamičkim opsegom kojeg je predvidio tehničar snimanja.

^{a)} Nakon brzog podešavanja (str. 35) mijenjaju se tvorničke postavke.

^{b)} Ova se postavka pojavljuje kad u "Speaker Setup" odaberete opciju "Yes" za odgovarajući zvučnik (str. 93).

■ CUSTOMIZE (prilagodbe)

Dual Mono (višestruki prijenos zvuka)	<u>Dual Mono MAIN</u> (glavni) <u>Dual Mono Sub</u> (sporedni) <u>Dual Mono Main/Sub</u> (glavni/sporedni) <u>Dual Mono Main+Sub</u> (glavni+sporedni) Za podrobnosti pogledajte poglavlje "Višestruki prijenos zvuka (Dual Mono)" na str. 79.
Surround Speaker Reverse* (zamjena položaja surround zvučnika)	<u>Reverse Off SL SR</u> (isključeno) <u>Reverse On SR SL</u> (uključeno) Za podrobnosti pogledajte "Zamjena položaja (L) i (R) <i>surround</i> zvučnika" na str. 30.
Dimmer (podešavanje svjetline)	<u>Dimmer Off</u> (isključeno) <u>Dimmer On</u> (uključeno) Za podrobnosti pogledajte poglavlje "Promjena svjetline pokazivača" na str. 84.
Lip Sync (sinkronizacija)	<u>Lip Sync Off</u> <u>Lip Sync On</u> : Podešava razlike između zvuka i slike. Kad je aktivirano zvučno polje (MODE) ili Head Phone Theater, funkcija Lip Sync nije primjenjiva. Ovisno o ulazno signalu, funkcija Lip Sync ponekad neće biti primjenjiva.

* Ovo podešenje se pojavi kad podesite "Surround Speaker" na "Surround Speaker Yes" u "Speaker Setup".

Brzo podešavanje i resetiranje sustava

(SETUP)

U izborniku Setup odaberite [SETUP]. Za podrobnosti pogledajte poglavlje "Izbornik Setup" (str. 86).

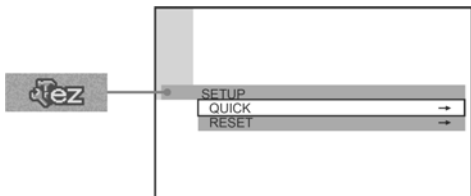

■ QUICK (brzo podešavanje)

Po prvom uključanju ili nakon resetiranja sustava na TV zaslonu se obično pojavljuje poruka, što znači da možete početi s brzim podešavanjem. Ukoliko ste izbrisali brzo podešavanje i želite ga ponoviti, slijedite upute na zaslonu. Pogledajte poglavlje "Brzo podešavanje" na str. 35.

Napomena

Nakon brzog podešavanja mijenjate sljedeće postavke.

- [OSD], [DVD MENU] i [SUBTITLE] u opciji [LANGUAGE SETUP]
- [DISTANCE] i [LEVEL] u opciji [SPEAKER SETUP]
- [TV TYPE] u opciji [SCREEN SETUP]

■ RESET (resetiranje)

Možete resetirati sustav.

Nakon odabira [RESET] i pritiska na ENTER odaberite [YES] za resetiranje postavki (to će potrajati nekoliko sekundi). Odaberite [NO] i pritisnite ENTER za brisanje. Kad resetirate sustav, ne pritišćite **I/O**.

Napomene

- Kad odaberete [RESET], sve se postavke vraćaju na tvorničke.
- Kad uključite sustav nakon resetiranja na zaslonu se pojavljuje poruka. Za brzo podešavanje (str. 35) pritisnite ENTER, a za povratak na uobičajeni prikaz na zaslonu pritisnite CLEAR.

Dodatne informacije

U slučaju problema

Ako za vrijeme uporabe uređaja naidete na bilo koju od sljedećih poteškoća, koristite ove smjernice koje Vam mogu pomoći pri uklanjanju problema. Ako problem i dalje postoji, obratite se najbližem Sony servisu.

Napajanje

Uređaj se ne uključuje.

- Provjerite je li mrežni kabel čvrsto utaknut.

Trepće indikator STANDBY

Odmah odspojite mrežni kabel te provjerite sljedeće:

- Je li došlo do kratkog spoja kabela zvučnika?
- Koristite li isključivo preporučene zvučnike?
- Jesu li zaklonjeni ventilacijski otvori na gornjoj strani sustava?
- Je li *subwoofer* ispravno spojen?

Nakon izvršene provjere i uklanjanja problema, ponovno spojite mrežni kabel i uključite sustav. Ako indikator i dalje trepće ili ukoliko izvršenim provjerama ne možete ustanoviti uzrok problema, obratite se najbližem Sony servisu.

Ne uključuje se POWER/ON LINE indikator

- Kabeli + i - zvučnika su kratko spojeni. U tom slučaju, isključite uređaj i *surround* zvučnik (L) iz mreže, ponovite spajanje i opet priključite u napajanje te uključite *surround* zvučnik (L).

Slika

Nema slike.

- Provjerite je li čvrsto spojen SCART (EURO AV) kabel.
- Možda je SCART (EURO AV) kabel oštećen.
- Sustav nije priključen na odgovarajuću  EURO AV INPUT priključnicu (str. 25).
- Nije odabran video ulaz TV prijemnika te nije moguć prikaz slike sa sustava.
- Provjerite izlazni signal sustava (str. 88).

Pojavljaju se smetnje u slici.



- Disk je zaprljan ili napuknut.

Iako je u izborniku [SCREEN SETUP] podešena opcija [TV TYPE], slika ne ispunjava zaslon.

- Omjer slike je podešen na DVD disku i ne može se mijenjati.

Zvuk

Nema zvuka.

- Provjerite jesu li kabeli zvučnika čvrsto spojeni.
- Ako se na pokazivaču pojavi "Muting", pritisnite MUTING na daljinskom upravljaču.
- Sustav se nalazi u stanju pauze ili usporene reprodukcije. Pritisnite  za povratak na normalnu reprodukciju.
- U tijeku je pretraživanje diska. Pritisnite  za povratak na normalnu reprodukciju.
- Provjerite spojeve zvučnika (str. 37, 90).

Lijevi i desni zvuk nisu ujednačeni ili su zamijenjeni.

- Provjerite jesu li zvučnici i komponente ispravno i čvrsto spojeni.
- Podesite balans zvučnika u izborniku [BALANCE] (str. 91).
- Provjerite "Surround Speaker Reverse" podešenja u izborniku AMP (str. 30).

Ne čuje se zvuk iz *subwoofera*.

- Provjerite spojeve i podešenja zvučnika (strane 37, 90).
- Podesite zvučni efekt na "Auto Format Direct Auto" (str. 63).

Čuju se jake smetnje u zvuku ili brujanje.

- Provjerite jesu li zvučnici i komponente ispravno i čvrsto spojeni.
- Provjerite jesu li spojni kabeli odmaknuti od transformatora, motora i bar 3 metra udaljeni od TV prijemnika ili fluorescentne svjetiljke.
- Odmaknite TV prijemnik od audio komponenata.
- Priključici su zaprljani. Obrišite ih krpom i alkoholom.
- Očistite disk.

Pri reprodukciji VIDEO CD, CD ili MP3 diska gubi se stereo efekt.

- U izborniku Control postavite [AUDIO] na [STEREO] (str. 61).
- Provjerite je li sustav spojen na odgovarajući način.

Pri reprodukciji Dolby Digital, DTS ili MPEG zvučnih zapisa, teško se može čuti *surround* efekt.

- Provjerite je li uključena funkcija zvučnog ugođaja (str. 63).
- Provjerite spojeve i podešenja zvučnika. (str. 37, 90).
- Zavisno od DVD diska, izlazni signal možda neće biti cjelovit 5.1-kanalni, već će biti mono ili stereo, čak i kad je zvučni zapis snimljen u Dolby Digital ili MPEG audio formatu.

Zvuk se čuje samo iz srednjeg zvučnika.

- Na pojedinim diskovima zvuk se može čuti samo iz srednjeg zvučnika.

Ne čuje se zvuk iz srednjeg zvučnika.

- Provjerite priključke i podešenja zvučnika.
- Provjerite je li uključena funkcija zvučnog ugođaja (str. 63).
- Ovisno o izvoru, efekt srednjeg zvučnika može biti manje izražen.

Iz *surround* zvučnika se ne čuje zvuk ili je jako tih.

- Provjerite priključke i podešenja zvučnika.
- Provjerite je li uključena funkcija zvučnog ugođaja (str. 63).
- Odaberite zvučni ugođaj koji sadrži "C. ST EX" (str. 65).
- Ovisno o izvoru, efekt *surround* zvučnika može biti manje zamjetan.
- Opcija bežičnog povezivanja nije ispravno podešena (str. 30).
- Plazma zaslon može ometati prijenos. U tom slučaju prilagodite položaj IR odašiljača i IR prijemnika na *surround* zvučniku (L) (ili IR prijemnika) (str. 30).
- Nemojte postavljati *surround* zvučnik (L) (ili IR prijemnik) na mjesto izloženo izravnom sunčevom svjetlu ili snažnim izvorima svjetlosti, npr. reflektorima.
- Očistite površinu IR odašiljača i IR prijemnika na *surround* zvučniku (L) (ili IR prijemniku).

Rad

Ne mogu se ugoditi radiopostaje.

- Provjerite jesu li antene čvrsto spojene. Podesite antene i spojite vanjsku antenu, ako je potrebno.
- Signal radiopostaje je suviše slab (pri automatskom ugađanju). Ručno ugodite postaju.
- Nijedna postaja nije pohranjena ili su pohranjene postaje obrisane (pri ugađanju pomoću pretraživanja pohranjenih postaja). Pohranite postaje (str. 80).
- Pritisnite DISPLAY tako da se na pokazivaču pojavi frekvencija.

Daljinski upravljač ne radi.

- Uklonite prepreke između daljinskog upravljača i uređaja.
- Primaknite daljinski upravljač bliže uređaju.
- Usmjerite daljinski upravljač prema senzoru na uređaju (str. 14).
- Baterije daljinskog upravljača su slabe.

Indikator POWER/ON LINE na trenutak svijetli crveno.

- Pri reprodukciji MP3 i DVD diskova i pri promjeni diska, indikator kratko svijetli crveno. Ovo ne predstavlja kvar.

Indikator POWER/ON LINE trepće crveno.

- Odmaknite bežični sustav od obližnjeg drugog bežičnog sustava.
- Usmjerite IR odašiljač i IR prijemnik na *surround* zvučniku (L) (ili IR prijemnik) jedan prema drugom.

Nije moguća reprodukcija diska.

- Nije umetnut disk.
- Disk je umetnut naopako. Ispravno umetnite disk tako da je u uložnici strana za reprodukciju okrenuta prema dolje.
- Disk je zapeo u uložnici.
- Sustav ne može reproducirati CD-ROM diskove, itd. (str. 8).
- Provjerite regionalni kôd DVD diska.
- Došlo je do kondenziranja vlage u unutrašnjosti uređaja. Izvadite disk i ostavite uređaj uključen približno pola sata. (str. 2).

nastavlja se

Nije moguće reproducirati MP3 zapise.

- DATA CD nije snimljen u MP3 formatu koji je u skladu s ISO9660 Level 1/Level 2 ili Joliet standardima.
- MP3 audio zapis nema ekstenziju ".MP3".
- Podaci nisu formatirani u MP3 formatu iako zapis ima ".MP3" ekstenziju.
- Uređaj može reproducirati samo MP3 (MPEG1 Audio Layer3) audio datoteke.
- U izborniku podešenja odaberite opciju [CUSTOM SETUP], zatim odaberite [DATA CD PRIORITY] i ponovno podesite na [MP3] (str. 89).
- Na disku ima više od 8 razina direktorija.
- Disk sadrži više od 99 albuma (maksimalan broj MP3 audio zapisa je 250).

Naziv MP3 audio albuma ili zapisa se ne prikazuje ispravno.

- Uređaj može prikazati samo brojeve i znakove abecede. Ostali znakovi bit će prikazani kao " " (razmak).

Prikaz za unos zaporke se ne pojavljuje za Super Audio CD diskove, iako je podešeno ograničenje reprodukcije.

- Funkcija ograničenja je podešena za različite slojeve Super Audio CD diska.

Nije moguća reprodukcija JPEG slikovnih datoteka.

- DATA CD nije snimljen u JPEG formatu koji je u skladu s ISO9660 Level 1/Level 2 ili Joliet standardima.
- Slikovne datoteke JPEG nemaju ekstenziju ".JPG" ili ".JPEG".
- Podaci nisu formatirani u JPEG-formatu iako zapis ima ekstenziju ".JPG" ili ".JPEG".
- Rezolucija slike je veća od 4720 piksela.
- U izborniku Setup odaberite opciju [CUSTOM SETUP]. Odaberite [DATA CD PRIORITY] i ponovno podesite na [MP3] (str. 89).
- Na disku ima više od 8 razina direktorija.
- Nije moguće reproducirati progresivne JPEG-datoteke.
- Slikovna datoteka JPEG velikog omjera širine i visine se ne može reproducirati.
- Disk sadrži više od 99 albuma (maksimalan broj slikovnih datoteka JPEG na albumu je 250).

Naziv JPEG slikovnih albuma ili datoteka se ne prikazuje ispravno.

- Uređaj može prikazati samo brojeve i znakove abecede. Ostali znakovi bit će prikazani kao " " (razmak).

Reprodukcija diska se ne pokreće od početka.

- Odabrana je funkcija Play, Shuffle Play ili Repeat Play (str. 49, 51, 52).
- Odabran je nastavak reprodukcije - Resume. Prije početka reprodukcije pritisnite ■ na sustavu ili na daljinskom upravljaču. (str. 43).
- Na TV zaslonu se automatski pojavi izbornik naslova, DVD ili PBC izbornik.

Uređaj automatski započinje reprodukciju diska.

- DVD sadrži funkciju automatske reprodukcije.

Reprodukcija se automatski zaustavlja.

- Neki diskovi mogu sadržavati signal automatske pauze. Tijekom reprodukcije takvog diska sustav zaustavlja reprodukciju kad prepozna takav signal.

Sustav se isključuje tijekom reprodukcije DVD diska.

- Ako je DVD u pauzi oko sat vremena ili je tijekom reprodukcije u istom vremenskom razdoblju prikazan DVD Top izbornik ili DVD izbornik, sustav se automatski isključuje.

Nije moguće zaustavljanje, pretraživanje, usporena reprodukcija, ponavljanje reprodukcije, reprodukcija u slučajnom redosljedu ili programirana reprodukcija.

- Ovisno o disku, možda nećete moći koristiti neke od navedenih funkcija. Pogledajte upute za uporabu diska.

Na TV zaslonu se ne pojavljuju poruke na željenom jeziku.

- U izborniku Setup, pod opcijom [LANGUAGE SETUP] kod funkcije [OSD] odaberite jezik prikaza poruka na TV zaslonu. (str. 87).

Nije moguća promjena jezika dijaloga.

- DVD ne sadrži višejezične zvučne zapise.
- Na DVD disku je onemogućena promjena jezika dijaloga.

Nije moguća promjena jezika titla.

- DVD ne sadrži višejezične titlove.
- Na DVD disku je onemogućena promjena jezika titla.

Ne mogu se isključiti titlovi.

- Na DVD disku je onemogućeno isključenje titla.

Nije moguća promjena kuta kamere.

- Na DVD nisu snimljeni prizori iz više kutova (str. 68).
- Na DVD disku je onemogućena promjena kuta.

Disk se ne može izbaciti i na pokazivaču se pojavi "Locked".

- Obratite se Sony prodavatelju ili ovlaštenom Sony servisu.

Na pokazivaču se pojavljuje poruka "Cannot Lock"

- Isključite uređaj i ponovno ga uključite tipkom I/⏻ na sustavu, zatim slijedite postupke iz poglavlja "O prenošenju sustava" (str. 3). Ako poruka ne nestane s pokazivača, obratite se prodavatelju i serviseru Sony uređaja.

Sustav ne radi ispravno.

- Odspojite mrežni kabel iz zidne utičnice i ponovno priključite nakon nekoliko minuta.

Funkcijski senzor ne radi ispravno.

- Odspojite mrežni kabel iz zidne utičnice i ponovno ga priključite nakon nekoliko minuta te pričekajte da kontrolni uređaj počne raditi (str. 29).

Tehnički podaci

Pojačalo

Stereo (nominalna vrijednost)	86 W + 86 W (4 ohma pri 1 kHz, TDH 10 %)
<i>Surround</i> (referentna vrijednost)	Prednji: 86 W (svaki) (sa SS-TSLF1, SS-TSLF1L)
Izlazna glazbena snaga	Srednji*: 86 W (sa SS-CTLF1) <i>Surround</i> (R)*: 86 W (sa SS-TLSF1 W) <i>Surround</i> (L): 86 W (sa SS-TLSF1) <i>Subwoofer</i> *: 85 W x 2 (sa SA-WSLF1)

* *Ovisno o podešenju zvučnog ugodaja i izvora zvuka, možda se neće čuti zvuk.*

Ulazi	VIDEO/TV/SAT: Osjetljivost: 300 mV Impedancija: 50 kilooma
Phones:	Za slušalice niske i visoke impedancije

Super Audio CD/DVD sustav

Laser	Poluvodički laser (Super Audio CD/DVD: $\lambda = 650 \text{ nm}$) (CD: $\lambda = 780 \text{ nm}$) Trajanje zračenja: kontinuirano
Format signala sustava	PAL/NTSC
Frekvencijski odziv (u 2 CH STEREO modu)	DVD (PCM): 2 Hz do 22 kHz ($\pm 1 \text{ dB}$) CD: 2 Hz do 20 kHz ($\pm 1 \text{ dB}$)
Harmonijsko izobličenje	Manje od 0,03%

nastavlja se

Radio

Sustav	PLL, kvarcom kontroliran digitalni sintetizator
FM prijemnik	
Frekvencijski opseg	87,5 – 108 MHz (u koracima od 50 kHz)
Antena	FM žičana antena
Antenska priključnica	75 ohma, nesimetrično
Međufrekvencija	10,7 MHz
AM prijemnik	
Frekvencijski opseg	531 – 1602 kHz (s intervalom ugađanja od 9 kHz)
Antena	AM okvirna antena
Međufrekvencija	450 kHz

Video

Izlazi	Video: 1 Vp-p 75 ohma
Ulazi	Video: 1 Vp-p 75 ohma

Zvučnici

Prednji (L) (R)/Surround (R)

Zvučnički sustav	dvosistemski, bas refleks
Zvučnik	konusni promj. 100 mm, balansirani kupolni visokotonac promj. 25 mm
Nazivna impedancija	4 ohma
Dimenzije (približno)	300 x 1205 x 300 mm (š/v/d)
Masa (približno)	Prednji (L) (R): 5,8 kg <i>Surround</i> (R): 5,4 kg

Srednji

Zvučnički sustav	dvosistemski, zatvoreni
Zvučnik	konusni promj. 100 mm, balansirani kupolni visokotonac promj. 25 mm
Nazivna impedancija	4 ohma
Dimenzije (približno)	470 x 170 x 81 mm (š/v/d)
Masa (približno)	2,5 kg

Surround (L)

Zvučnički sustav	dvosistemski, zatvoreni
Zvučnik	konusni promj. 100 mm, balansirani kupolni visokotonac promj. 25 mm
Nazivna impedancija	4 ohma
Dimenzije (približno)	300 x 1205 x 300 mm (š/v/d)
Masa (približno)	6,5 kg

Subwoofer

Zvučnički sustav	bas refleks
Zvučnik	konusni promj. 180 mm
Impedancija	4 ohma x 2
Dimenzije (približno)	241 x 606 x 241 mm (š/v/d)
Masa (približno)	14 kg
Napajanje	220 – 240V~, 50/60 Hz
Potrošnja	120 W
	0,3 W (u štednom načinu rada)

Kontrolni uređaj

Dimenzije (približno)	568 x 200 x 120 mm (š/v/d) uključujući dijelove koji strše
Masa (približno)	4,7 kg

Surround zvučnik (L)

Napajanje	220 – 240V~, 50/60 Hz
Potrošnja	45 W (220 – 240V~)

Isporučeni pribor	Pogledajte str. 12.
-------------------	---------------------

Dizajn i tehnički podaci podložni su promjenama bez najave.

Album

Dio na disku s podacima koji sadrži MP3 audio zapise ili JPEG datoteke.

Datoteka

Slikovni dio na CD disku s podacima koji sadrži slikovne datoteke JPEG.

Digital Cinema Sound (DCS)

Naziv za *surround* zvuk proizveden Sonyjevom tehnologijom digitalne obrade podataka. Za razliku od prethodnog *surround* zvučnog ugođaja namijenjenih uglavnom reprodukciji glazbe, digitalni kino zvuk je idealan za filmove.

Digital Infrared Audio Transmission

U posljednje vrijeme uočljiva je pojava brojnih visokokvalitetnih medija (DVD, digitalni satelitski prijemnici...). Kako bi se osiguralo korištenje preciznih funkcija koje ova tehnologija omogućuje, bez gubitka, Sony je razvio tehnologiju nazvanu "Digital Infrared Audio Transmission" za infracrveni prijenos digitalnih audio signala bez kompresije, uvedenu u uređaju DAV-LF1.

Ova tehnologija prenosi digitalne audio signale bez kompresije unutar frekventijskog pojasa definiranog od strane IEC (International Electronic Committee) i JEITA (Japan Electronics and Information Technology Industries Association) određenog za hi-fi audio prijenos. (slika 1)

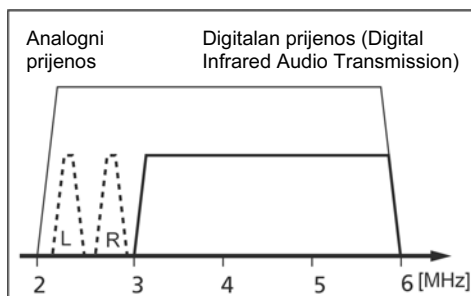

Slika 1: Spektar signala kod digitalnog infracrvenog audio prijenosa

Dolby Digital

Ovaj format zvuka za kino dvorane napredniji je od Dolby Surround Pro Logic. U ovom formatu, u *surround* zvučnicima čuje se stereo zvuk uz prošireno frekventijsko područje i postoji nezavisni *subwoofer* kanal koji osigurava duboke basove. Ovaj format se također naziva i "5.1" jer se *subwoofer* kanal broji kao 0.1 kanal (budući da je on u funkciji samo kad je potreban efekt dubokih basova). Svih šest kanala se u ovom formatu snima nezavisno kako bi se osiguralo dobro odvajanje kanala. Osim toga, budući da se svi signali obrađuju digitalno, manje je izobličenje signala.

Dolby Digital EX

Snažniji format zvuka od Dolby Digital 5.1, kojeg je razvila tvrtka Dolby Laboratories i Lucasfilm THX. Ovaj format dodaje jedan stražnji *surround* kanal i može se koristiti za 6.1-kanalnu reprodukciju (tri *surround* zvučnika) pomoću matričnog kodiranja.

Dolby Pro Logic II

Dolby Pro Logic II reproducira zvuk s dvokanalnih izvora preko pet punih kanala. Dekodiranje se izvodi pomoću unaprijednog matričnog *surround* dekodera koji izvlači značajke zvuka s originalne snimke bez promjene ili dodavanja novih zvukova.

■ Filmski mod

Filmski mod dekodiranja namijenjen je uporabi prilikom gledanja stereo TV emisija te programa kodiranih Dolby Surround sustavom. Rezultat je poboljšana usmjerenost zvučnog ugođaja koje se po kvaliteti približava diskretnom 5.1-kanalnom zvuku.

■ Glazbeni mod

Glazbeni mod se upotrebljava pri reprodukciji glazbenih stereo snimaka. Omogućuje široko i duboko zvučno polje.

Dolby Surround Pro Logic

Tehnologija obrade audio signala, jedna vrsta Dolby Surround dekodiranja, iz dvokanalnog proizvodi četverokanalni zvuk. U usporedbi s prethodnim Dolby Surround sustavom, Dolby Pro Logic Surround prirodnije reproducira širenje zvuka sa lijeve na desnu stranu i omogućuje bolje određivanje zvuka. Prednosti Dolby Pro Logic Surround sustava mogu se u potpunosti iskoristiti uz uporabu jednog para *surround* zvučnika i srednjeg zvučnika. Stražnji kanal je mono.

DTS

Tehnologija komprimiranja digitalnog zvuka koju je razvila kompanija Digital Theater Systems, Inc. Ova tehnologija je usklađena s 5.1-kanalnim *surround* zvukom. U ovom formatu je stražnji kanal stereo i postoji diskretni *subwoofer* kanal. Dolby Digital osigurava 5.1 diskretne kanale visokokvalitetnog digitalnog zvuka. Ostvareno je dobro odvajanje kanala, budući da su podaci svih kanala pojedinačno snimljeni i digitalno obrađeni.

DVD

Disk koji sadrži do 8 sati pokretnih slika, iako je njegov promjer jednak kao i kod CD diska. Jednoslojni i jednostrani DVD sadrži 4,7 GB (gigabajta) što je 7 puta više od CD-a. Nadalje, dvoslojni i jednostrani DVD sadrži 8,5 GB, jednoslojni i dvostrani DVD sadrži 9,4 GB, a dvoslojni i dvostrani DVD sadrži 17 GB. Slikovni podaci koriste MPEG 2 format, jedan od svjetskih standarda tehnologije komprimiranja digitalnog zvuka. Slikovni podaci su komprimirani na približno 1/40 svoje originalne veličine. DVD također koristi tehnologije promjenljive brzine kodiranja koja mijenja podatke za upis zavisno od stanja slike. Audio podaci se snimaju u Dolby Digital i PCM i omogućuju užitek u realističnom zvuku. Osim toga, DVD omogućuje različite napredne funkcije, primjerice, odabir kuta, odabir jezika i ograničenje reprodukcije sadržaja koji nisu primjereni djeci.

Filmski softver, video softver

DVD diskovi mogu biti klasificirani kao filmski i kao video softver. Filmski softver DVD diskovi sadrže jednak broj slika (24 slike u sekundi) koji se prikazuje prilikom reprodukcije filmova u kino dvoranama. Video softver DVD diskovi, kao što su televizijske drame, prikazuju se s 30 slika (ili 60 polja) u sekundi.

Funkcija višestrukih kutova

Kod nekih DVD diskova prizori su snimljeni iz različitih kutova video kamere.

Indeks (Super Audio CD, CD)/Video indeks (VIDEO CD)

Broj koji dijeli zapise u odlomke za lakše pronalaženje željenog dijela na VIDEO CD, Super Audio CD ili CD disku. Na pojedinim diskovima indeksi možda nisu snimljeni.

Kontrola reprodukcije – PBC

Signali kodirani na VIDEO CD-ovima (verzija 2.0) za kontrolu reprodukcije. Pomoću prikaza izbornika snimljenih na VIDEO CD-u s funkcijom PBC, možete uživati u reprodukciji jednostavnih interaktivnih programa, programa s funkcijom pretraživanja itd.

Naslov

Najduži dio slikovnog ili glazbenog ostvarenja na DVD disku; film i sl. za slikovni dio video softvera; ili album i sl. za glazbeni dio audio softvera.

Ograničenje reprodukcije – PARENTAL CONTROL

Funkcija DVD diska koja ograničava reprodukciju prema godinama korisnika zavisno od razine ograničenja u svakoj zemlji. Ograničenje se razlikuje od diska do diska; kad se aktivira, reprodukcija je u potpunosti onemogućena, prizori nasilja se preskaču ili se zamjenjuju drugim prizorima itd.

Poglavlje

Dio slikovnom ili glazbenog ostvarenja na DVD disku koje je manje od naslova. Naslov se sastoji od nekoliko poglavlja.

Regionalni kôd

Ovaj sustav se koristi za zaštitu autorskih prava. Svakom DVD sustavu ili DVD disku je pridijeljen regionalni kôd zavisno od područja prodaje. Svaki regionalni kôd je naveden na uređaju i na kutiji diska. Sustav može reproducirati diskove koji imaju jednak regionalni kôd kao i sustav. Sustav također može reproducirati diskove s oznakom "ALL". Ograničenje reprodukcije po područjima može biti aktivno čak i kad na DVD disku nije naveden regionalni kôd.

Scena

Na VIDEO CD disku s funkcijom PBC, prikazi izbornika, pokretne i mirne slike su podijeljeni na manje cjeline, odnosno, "scene".

Super Audio CD

Ovaj audio format može reproducirati audio vjeran originalnom zvuku uporabom tehnologije DSD (Direct Stream Digital). Ova tehnologija koristi frekvenciju uzorkovanja od 2,8224 MHz, što znači 64 puta većoj od običnih CD diskova, i korakom od 1 bita koji omogućuje 4 puta više informacija od standardnog diska formata PCM. Super Audio diskovi se dijele na:

- Super Audio CD-diskove (jednoslojne diskove) Sadrže jedan HD sloj*.

* Sloj visoke gustoće signala za Super Audio CD-diskove

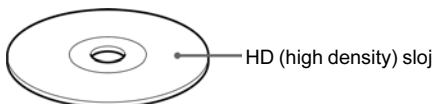

- Super Audio CD diskove (dvoslojne diskove) Ovaj disk sadrži dva HD sloja i omogućuje dugotrajnu reprodukciju. Budući da dvoslojni disk ima oba sloja samo na jednoj strani, disk tijekom reprodukcije ne morate okretati.

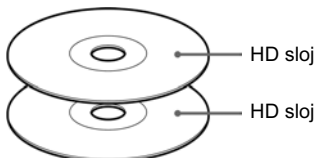

- Super Audio CD + CD (hibridne diskove) Ovaj disk sadrži dva HD sloja i jedan CD sloj. Budući da dvoslojni disk ima oba sloja samo na jednoj strani, disk tijekom reprodukcije ne morate okretati. Ovaj disk možete reproducirati u standardnom CD-uređaju.

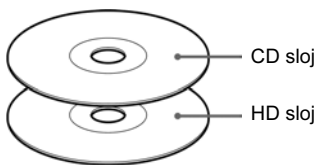

- 2 channel + Multi-channel Super Audio CD-diskove Ovaj disk ima dio za 2-kanalnu reprodukciju i dio za višekanalnu reprodukciju.

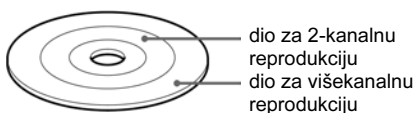

VIDEO CD

Kompaktni disk koji sadržava pokretne slike. Slikovni podaci koriste MPEG 1 format, jedan od međunarodnih standarda tehnologije komprimiranja podataka. Slikovni podaci su komprimirani na približno 1/40 svoje originalne veličine. To znači da VIDEO CD od 12 cm može sadržavati čak do 74 minute pokretnih slika. VIDEO CD-ovi također sadrže kompaktne audio podatke. Zvukovi izvan čujnog područja su komprimirani dok zvukovi unutar čujnog područja nisu komprimirani. VIDEO CD-ovi mogu sadržavati 6 puta više audio informacija od klasičnih audio CD-ova.

Postoje 2 verzije VIDEO CD-ova

- Verzija 1,1: Možete reproducirati samo pokretne slike i zvukove.
- Verzija 2,0: Možete reproducirati zaustavljene slike visoke razlučivosti i uživati u PBC funkcijama.

Ovaj sustav podržava obje verzije.

Višejezična funkcija

Kod nekih DVD diskova snimljen je višejezični zvuk ili višejezični titlovi na slici.

Zapis

Dio slikovnog ili glazbenog ostvarenja na Audio CD, CD, VIDEO CD ili MP3 disku. Album ima nekoliko zapisa (u slučaju MP3-zapisa).

Opis i položaj dijelova i kontrola

Podrobnije podatke potražite na stranicama označenim u zagradama.

Prednja strana

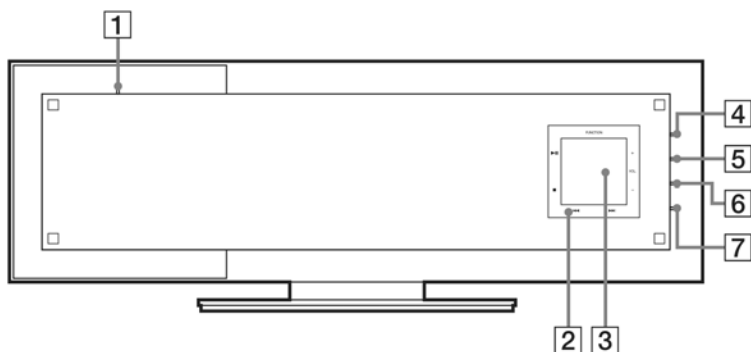

Gornja strana

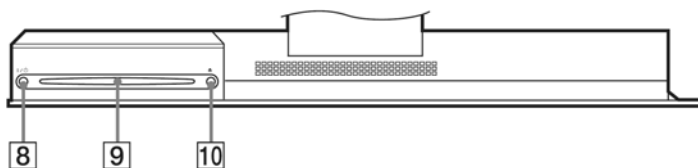

1 Indikator DISC*

2 Funkcijski senzor (42)

3 Pokazivač (105)

4 Indikator DOLBY DIGITAL*

5 Indikator DTS*

6 Indikator DOLBY PRO LOGIC II*

7 Indikator D.C.S.*

* Svijetli kad je funkcija aktivirana.

8 Indikator I/⏻ (uključenje/pripravno stanje) (40)

9 Uložnica diska (40)

10 Tipka ▲ (izbacivanje diska) (40)

Pokazivač

Tijekom reprodukcije DVD diska

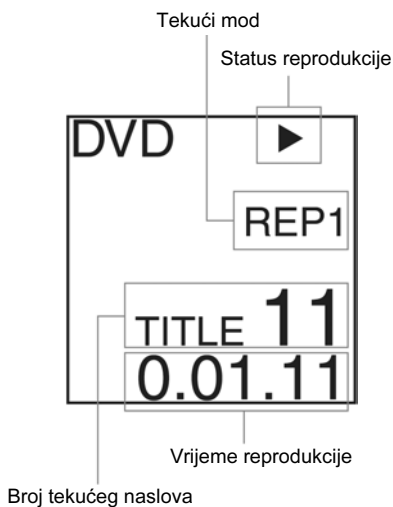

Tijekom reprodukcije Super Audio, Audio, VIDEO (bez funkcije PBC) ili MP3 CD diska

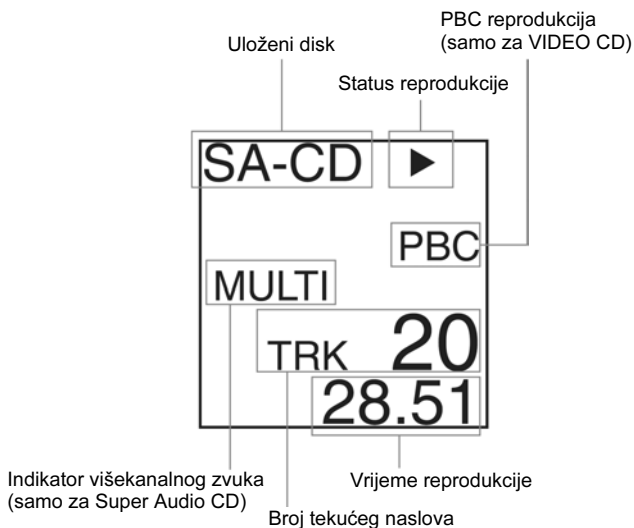

nastavlja se

Tijekom radijskog prijema

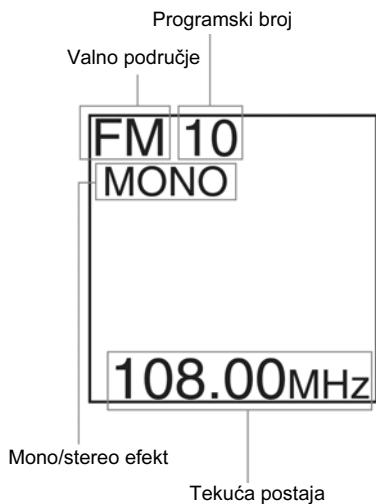

Tijekom reprodukcije JPEG datoteke



Subwoofer (stražnja strana)

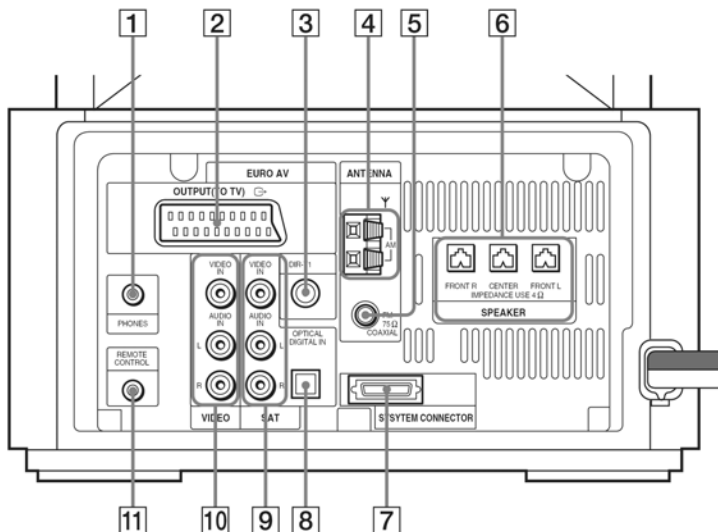

- | | |
|---|---|
| 1 Priključnica PHONES (40) | 7 Priključnica SYSTEM CONNECTOR (15) |
| 2 Priključnica EURO AV OUTPUT (TO TV) (25) | 8 Priključnica SAT OPTICAL DIGITAL IN (26) |
| 3 Priključnica DIR-T1 (18) | 9 Priključnice SAT (VIDEO IN/AUDIO IN (L/R)) (25) |
| 4 Priključnice AM (23) | 10 Priključnice VIDEO (VIDEO IN/AUDIO IN (L/R)) (25) |
| 5 Priključnica FM 75 Ω COAXIAL (23) | 11 Priključnica REMOTE CONTROL (18) |
| 6 Priključnice SPEAKER (18) | |

Daljinski upravljač

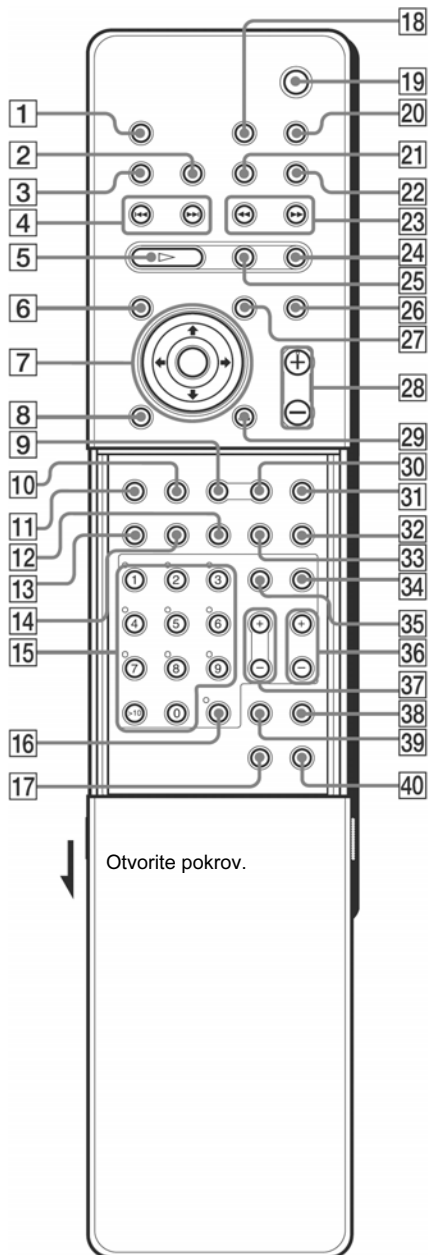

- 1 ▲ (izbacivanje diska) (40, 41)
- 2 DISPLAY (56, 59, 81)
- 3 SLEEP (84)
- 4 ◀▶/PRESET -/+(41, 44, 81, 82)
- 5 ▷ (reprodukcija) (41, 43, 48, 49, 52, 53)
- 6 DVD TOP MENU/ALBUM - (44, 46, 47)
- 7 ←/↑/↓/→ ENTER (35, 44, 44, 46, 47, 49, 49, 51, 52, 54, 61, 68, 69, 70, 72, 80, 82, 84, 86, 92)
- 8 DVD DISPLAY (46, 47, 51, 52, 54, 59, 60, 1, 68, 69, 70)
- 9 AUTO FORMAT DIRECT (63, 64)
- 10 DSGX (67)
- 11 DVD SETUP (35, 72, 86)
- 12 SUBTITLE (69)
- 13 AUDIO (61)
- 14 ANGLE (68)
- 15 Brojčane tipke (44, 44, 49, 54, 68, 70, 72, 75, 77)
- 16 ENTER
- 17 TUNER MENU (80, 82)
- 18 TV I/⏻ (uklj./pripravno stanje) (75)
- 19 I/⏻ (pripravno stanje) (35, 40, 81)
- 20 SONY TV DIRECT (77)
- 21 TUNER/BAND (80, 81, 82)
- 22 FUNCTION (40, 67, 79, 81, 82)
- 23 ◀◀/▶▶/◀|/▶▶ SLOW, TUNING -/+(48, 53, 80, 81)
- 24 ■ (stop) (41, 43, 44, 70, 81)
- 25 || (pauza) (41)
- 26 MUTING (41)
- 27 DVD MENU/ALBUM+ (44, 46, 47)
- 28 VOL +/- (41, 81)
- 29 ↶↷ RETURN (44, 46, 47, 49, 54, 70, 72, 86)
- 30 MODE (64, 65, 67)
- 31 NIGHT MODE (67)
- 32 PLAY MODE (49, 51)
- 33 REPEAT (49, 52)
- 34 TV (75, 77)
- 35 TV/VIDEO (75, 77)
- 36 TV CH +/- (75, 77)
- 37 TV VOL +/- (75)
- 38 AMP MENU (79, 84, 92)
- 39 CLEAR (35, 49, 54)
- 40 FM MODE (81)

Napomena

Tipke ovog daljinskog upravljača svijetle u mraku. Međutim, da bi mogle svijetliti, daljinski upravljač treba prethodno neko vrijeme biti izložen svjetlu.

Popis jezičnih kodova

Nazivi jezika odgovaraju ISO 639: 1988 (E/F) standardu.

Kôd	Jezik	Kôd	Kôd	Jezik	
1027	Afarski	1245	Inupijak	1489	Ruski
1028	Abkazijanski	1248	Indonezijski	1491	Kinjarvandski
1032	Afrikaans	1253	Islandski	1495	Sanskrt
1039	Amharički	1254	Talijanski	1498	Sindi
1044	Arapski	1257	Hebrejski	1501	Sango
1045	Asameski	1261	Japanski	1502	Hrvatsko-srpski
1051	Ajmarski	1269	Jidiš	1503	Singaleški
1052	Azerbejdžanski	1283	Javanski	1505	Slovački
1053	Baškirski	1287	Gruzijski	1506	Slovenski
1057	Bjeloruski	1297	Kazahstanski	1507	Samoanski
1059	Bugarski	1298	Grenlandski	1508	Šonaski
1060	Biharski	1299	Kambodžijski	1509	Somaljski
1061	Bislamski	1300	Kannada	1511	Albanski
1066	Bengalijski	1301	Korejski	1512	Srpski
1067	Tibetanski	1305	Kašmirski	1513	Sisvati
1070	Bretonski	1307	Kurdski	1514	Sesoto
1079	Katalanski	1311	Kirgiški	1515	Sudanski
1093	Korzikanski	1313	Latinski	1516	Švedski
1097	Češki	1326	Lingalski	1517	Svahili
1103	Velški	1327	Laotinski	1521	Tamilski
1105	Danski	1332	Litvanski	1525	Telugu
1109	Njemački	1334	Latvijski; Letiš	1527	Tadžik
1130	Butanski	1345	Malaški	1528	Tai
1142	Grčki	1347	Maorski	1529	Tigrinjski
1144	Engleski	1349	Makedonski	1531	Turkmenski
1145	Esperanto	1350	Malajalamski	1532	Tagaloški
1149	Španjolski	1352	Mongolski	1534	Setsvanski
1150	Estonski	1353	Moldavijski	1535	Tonga
1151	Baskijski	1356	Maratjijski	1538	Turski
1157	Perzijski	1357	Malajski	1539	Tsonga
1165	Finski	1358	Malteški	1540	Tatarski
1166	Fidži	1363	Burmski	1543	Tvi
1171	Fareski	1365	Naurski	1557	Ukrajinski
1174	Francuski	1369	Nepalski	1564	Urdu
1181	Frizijski	1376	Nizozemski	1572	Uzbeški
1183	Irski	1379	Norveški	1581	Vijetnamski
1186	Škotski Gelik	1393	Okitanski	1587	Volapuk
1194	Galicijski	1403	(Afanski) Oromo	1613	Volof
1196	Guaranski	1408	Orijski	1632	Ksosa
1203	Gudžaraski	1417	Pendžapski	1665	Joruba
1209	Hauski	1428	Poljski	1684	Kineski
1217	Hindski	1435	Paštoski	1697	Zulu
1226	Hrvatski	1436	Portugalski	1703	Neodređeno
1229	Madžarski	1463	Kečuanski		
1233	Armenski	1481	Reto-romanski		
1235	Interlingua	1482	Kirundski		
1239	Interlingue	1483	Rumunjski		

Popis opcija DVD Setup izbornika

U izborniku DVD Setup možete podesiti sljedeće funkcije. Ovaj popis se može razlikovati od stvarnog redoslijeda prikaza.

LANGUAGE SETUP

- OSD — (U popisu jezika odaberite jezik kojeg želite koristiti.)
- DVD MENU — (U popisu jezika odaberite jezik kojeg želite koristiti.)
- AUDIO — (U popisu jezika odaberite jezik kojeg želite koristiti.)
- SUBTITLE — (U popisu jezika odaberite jezik kojeg želite koristiti.)

CUSTOM SETUP

- PARENTAL CONTROL
 - LEVEL
 - 8.
 - 7. NC17
 - 6. R
 - 5.
 - 4. PG13
 - 3. PG
 - 2.
 - 1. G
 - STANDARD
 - USA
 - OTHERS →
 - CHANGE PASSWORD
- TRACK SELECTION
 - OFF
 - AUTO
- AUDIO DRC
 - OFF
 - ON
- DATA CD PRIORITY
 - MP3
 - JPEG
- JPEG DATE
 - MM/DD/YYYY
 - YYYY/MM/DD
 - DD/MM/YYYY
 - YYYY/DD/MM

SCREEN SETUP

- TV TYPE
 - 16:9
 - 4:3 LETTER BOX
 - 4:3 PAN SCAN
- SCREEN SAVER
 - ON
 - OFF
- BACKGROUND
 - JACKET
 - PICTURE
 - GRAPHICS 1
 - GRAPHICS 2
 - GRAPHICS 3
 - GRAPHICS 4
 - GRAPHICS 5
 - BLUE
 - BLACK
- LINE
 - VIDEO
 - RGB

SPEAKER SETUP

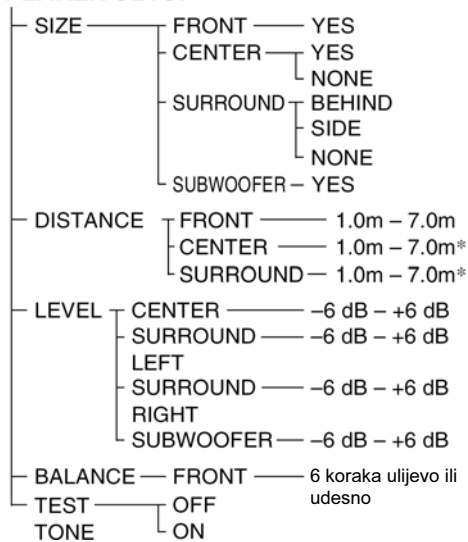

* Razina se mijenja ovisno o postavkama prednjeg zvučnika (str. 90).

SETUP

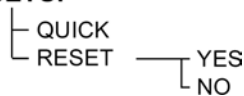

Izbornik AMP

Sljedeće opcije možete podesiti tipkom AMP MENU na daljinskom upravljaču.

Speaker Setup

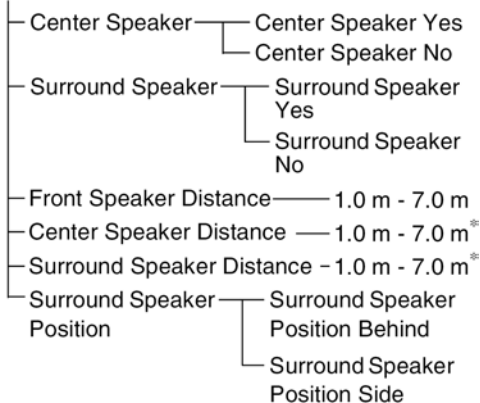

* Razina se mijenja ovisno o postavkama prednjeg zvučnika (str. 92).

Customize

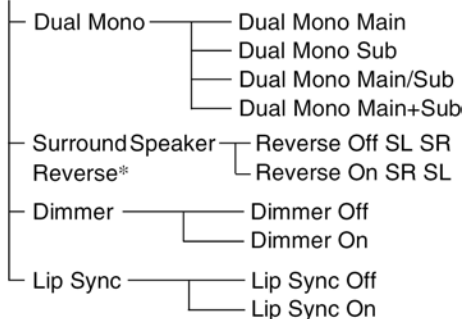

Level

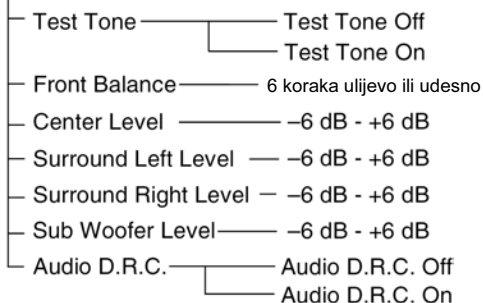

Sažeti opis tipaka daljinskog upravljača

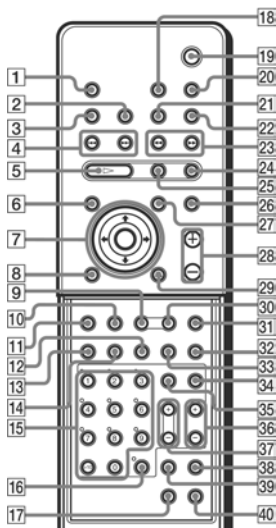

Otvorenog pokrova.

Napomena

Daljinski upravljač ovog uređaja koristi upravljačke signale zajedničke drugim Sony DVD uređajima. Stoga, ovisno o tipki, može upravljati i drugom Sony DVD opremom.

- 1 Izbacivanje diska
- 2 Promjena opcije prikazane na pokazivaču.
- 3 Podešavanje sustava za isključenje u odabrano vrijeme.
- 4 ◀◀/▶▶: Pritisnite tipku za prijelaz na sljedeće ili prethodno poglavlje ili zapis.
PRESET -/+ : Pregled svih pohranjenih postaja.
- 5 Reprodukcija diska.
- 6 Prikaz DVD izbornika na TV zaslonu.
MP3/JPEG: Odabir albuma.
- 7 Odabir i izvršenje funkcije ili podešavanja.
- 8 Prikaz izbornika Control na TV zaslonu za podešavanje ili izvršavanje funkcija.
- 9 Odabir zvučnog ugođaja.
- 10 Naglašavanje basova.
- 11 Prikaz izbornika Setup na zaslonu TV prijemnika za podešavanje opcija.
- 12 Promjena titla.
- 13 Promjena zvuka.
- 14 Promjena kuta kamere prilikom reprodukcije DVD diska.
- 15 Odabir opcija podešenja. TV: *Odabir brojeva kanala.**
- 16 Izvršenje opcija ili podešenja.
- 17 Pritisnite za pohranu radio postaje. Aktiviranje funkcije pridjeljivanja naziva.
- 18 Uključenje i isključenje TV-prijemnika.
- 19 Uključenje i isključenje sustava.
- 20 Uključenje SONY TV prijemnika i promjena ulaznog signala.
- 21 Odabir AM ili FM valnog područja.
- 22 Odabir željene komponente.
- 23 ◀◀/▶▶ (SCAN): Traženje određenog mjesta na disku uz pregled slike.
◀/▶ SLOW: Usporena reprodukcija diska tijekom pauze.
TUNING -/+ : Pregled svih dostupnih radijskih postaja.
- 24 Zaustavljanje reprodukcije diska.
- 25 Pauza reprodukcije diska.
- 26 Isključenje zvuka.
- 27 Prikaz DVD izbornika na TV zaslonu.
MP3/JPEG: Odabir albuma.
- 28 Podešavanje glasnoće sustava.
- 29 Pritisnite za povratak na prethodni izbornik, itd.
- 30 Odabir zvučnog polja.
- 31 Jasnija reprodukcija zvuka pri smanjenoj glasnoći.
- 32 Odabir programirane ili reprodukcije slučajnim redosljedom.
- 33 Prikaz statusa ponavljanja.
- 34 Podešavanje za rad s TV prijemnikom.
Uobičajeni mod: isključeno.
TV mod: svijetli crveno.
- 35 Promjena ulaza TV-prijemnika.
- 36 Odabir TV kanala.
- 37 Ugađanje glasnoće TV prijemnika.
- 38 Podešavanje sustava za isključenje u odabrano vrijeme i promjena svjetline pokazivača u dva koraka.
- 39 Pritisnite za brisanje programiranog zapisa.
- 40 Odabir mono ili stereo prijema FM postaja.

* Ovisno o proizvođaču TV prijemnika, možete koristiti i sljedeću metodu. Pritisnite tipku >10 i zatim željenu brojčanu tipku (primjerice, za odabir kanala 25, pritisnite >10, zatim 2 i 5.)

<http://www.sony.net/>