

# ***Kućno kino s DVD uređajem***

---

Upute za uporabu



***MP3***

***DAV-DZ100***

## UPOZORENJE

### Kako bi spriječili požar ili električki udar, ne izlažite uređaj kiši ili vlazi.

Ne postavljajte uređaj u uski prostor, poput police za knjige ili ugradbenog ormarića.

Kako bi spriječili požar, ne prekrivajte ventilacijske otvore uređaja novinama, stolnjacima, zavjesama, itd. Ne stavljajte upaljene svijeće na uređaj.

Kako bi spriječili požar ili električki udar, ne stavljajte na uređaj posude s tekućinom, npr. vaze.



Ne bacajte baterije s kućnim otpadom, već ih odnesite na to namijenjena odlagališta.

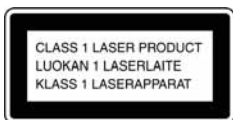

Ovaj uređaj je laserski proizvod prve klase. Oznaka CLASS 1 LASER PRODUCT se nalazi na stražnjem dijelu uređaja.

## Mjere opreza

### Sigurnost

- Ako bilo kakav predmet upadne u unutrašnjost kućišta, izvucite mrežni utikač iz zidne utičnice i prije sljedeće uporabe ga odnesite stručnoj osobi na provjeru.
- Uređaj nije odspojen sa napajanja sve dok je mrežni utikač spojen na zidnu utičnicu, čak i ako je sam uređaj isključen.
- Ako uređaj nećete koristiti dugo vremena, izvucite mrežni utikač iz zidne utičnice. Pri tome, nemojte povlačiti kabel - prihvatite utikač.

### Ugradnja

- Kako bi spriječili unutarnje stvaranje topline, osigurajte odgovarajuće prozračivanje.
- Nemojte postavljati uređaj na podloge (tepihe, deke,...) ili u blizini materijala (zavjese, pokrivači,...) koji bi mogli blokirati otvore za hlađenje.
- Nemojte ugrađivati uređaj u blizini izvora topline, primjerice, radijatora ili kanala za dovod vrućeg zraka ili na mjestima koja su izložena izravnom utjecaju sunčevih zraka, prašine, mehaničkih vibracija i udara.
- Nemojte ugrađivati uređaj u nagnutom položaju. Uređaj je namijenjen za uporabu samo na vodoravnoj podlozi.
- Udaljite uređaj i diskove od opreme koja koristi jake magnete, primjerice, mikrovalne pećnice ili veliki zvučnici.

- Nemojte na uređaj stavljati teške predmete.
- Ako se uređaj izravno unese iz hladnog u topli prostor, u unutrašnjosti uređaja može doći do kondenziranja vlage koja može oštetiti leće. Pri prvoj ugradnji uređaja, ili pri premještanju iz hladnog u topli prostor, prije uključanja uređaja pričekajte oko pola sata.



### Odlaganje stare električne i elektroničke opreme (primjenjivo u Europskoj uniji i ostalim europskim državama s posebnim sustavima za odlaganje)

Ovaj znak na uređaju ili ambalaži ukazuje da se ovaj proizvod ne smije odlagati s kućim otpadom. Umjesto

toga, opremu za odlaganje odnesite u vama najbliže mjesto za skupljanje i recikliranje električnog i elektroničkog otpada. Pravilnim odlaganjem ovog proizvoda spriječit ćete potencijalne negativne posljedice za okoliš i ljudsko zdravlje koje inače mogu imati utjecaja ukoliko se uređaj ne odloži na pravilan način. Recikliranje materijala od kojeg je uređaj sastavljen pridonosi očuvanju prirodnih izvora. Za detaljnije informacije o recikliranju proizvoda, obratite se lokalnom uredu, komunalnoj službi ili trgovini gdje ste kupili uređaj.

## **Dobrodošli!**

Zahvaljujemo na kupnji Sony sustava kućnog kina s DVD uređajem. Prije uporabe uređaja, molimo da u cijelosti pročitate ovaj priručnik i spremite ga za buduću uporabu.

# Sadržaj

Dobrodošli! .....	3
O ovom priručniku .....	6
Diskovi koje je moguće reproducirati .....	6
Uporaba kontrolnog izbornika .....	9

## Kako započeti s radom

Skidanje ambalaže .....	12
Umetanje baterija u daljinski upravljač .....	12
Pregled povezivanja .....	13
Korak 1: Priklučenje zvučnika .....	14
Korak 2: Priklučenje antene .....	18
Korak 3: Priklučenje TV prijemnika .....	19
Korak 4: Priklučenje mrežnog kabela ...	20
Korak 5: Isključenje prikaza mogućnosti .....	20
Korak 6: Brzo podešavanje (Quick Setup) .....	21
Podešavanje zvučnika .....	23

## Reprodukcija diskova

Reprodukcija diskova .....	24
Uporaba izbornika DVD diska .....	28
[ORIGINAL] ili [PLAY LIST] na DVD-RW disku .....	29
Reprodukcija VIDEO CD diska s funkcijom PBC (Ver. 2.0) .....	29
(PBC Playback)	
Reprodukcija MP3 audio zapisa i JPEG slikovnih datoteka .....	30
Reprodukcija DATA CD-ova s MP3 audio zapisima i JPEG slikovnim datotekama .....	32
Reprodukcija audio zapisa i slika u <i>slideshowu</i> sa zvukom .....	34
DivX <sup>®</sup> video datoteke .....	36
Vremensko usklađivanje slike i zvuka ...	38
(A/V SYNC)	
Traženje određenog mjesta na disku .....	39
(Pregled, usporena reprodukcija, zaustavljena slika)	

Traženje naslova/poglavlja/ zapisa/ scene, itd .....	40
Traženje po scenama .....	42
(Picture Navigation)	
Prikaz informacija o disku .....	43

## Podešavanje zvuka

Promjena zvuka .....	47
<i>Surround</i> zvuk – uporaba zvučnog ugodaja .....	49
Primjena zvučnog efekta .....	51

## Dodatne funkcije

Promjena kuta kamere .....	52
Prikaz titla .....	52
Zaključavanje diskova .....	53
(CUSTOM PARENTAL CONTROL, PARENTAL CONTROL)	

## Ostale funkcije

Upravljanje TV prijemnikom daljinskim upravljačem .....	57
Uporaba funkcije THEATRE SYNC .....	58
Radijski prijem .....	59
Funkcija Sleep Timer .....	61
Promjena svjetline pokazivača .....	62
Vraćanje parametara na tvornička podešenja .....	62

## Podešavanje parametara sustava

Izbornik Setup .....	63
Podešavanje jezika izbornika i dijaloga .....	64
[LANGUAGE SETUP]	
Podešavanje prikaza .....	65
[SCREEN SETUP]	
Osobna podešavanja .....	66
[CUSTOM SETUP]	
Podešavanje zvučnika .....	67
[SPEAKER SETUP]	

## **Dodatne informacije**

Mjere opreza .....	70
Napomene o diskovima.....	71
U slučaju problema .....	71
Funkcija samodijagnostike.....	74
(Na pokazivaču se pojavljuju slova/ brojke)	
Tehnički podaci.....	75
Rječnik .....	76
Popis jezičnih kodova .....	78
Dijelovi i kontrole .....	79
Popis opcija DVD Setup izbornika .....	83
Izbornik AMP .....	84

## O ovom priručniku

- Upute u ovom priručniku opisuju kontrole daljinskog upravljača. Također možete koristiti kontrole na uređaju ako imaju jednake oznake kao i one na daljinskom upravljaču.
- Opcije kontrolnog izbornika mogu se razlikovati ovisno o području.
- "DVD" se može koristiti kao opći naziv za DVD VIDEO, DVD+RW/DVD+R te DVD-RW/DVD-R diskove.
- U ovom priručniku koriste se sljedeće oznake:









Oznaka	Značenje
	Funkcije za DVD VIDEO ili DVD-R/DVD-RW diskove u video modu ili DVD+R/DVD+RW diskove
	Funkcije raspoložive za DVD-RW diskove u VR (Video Recording) načinu rada
	Funkcije za VIDEO CD (uključujući Super VCD ili CD-R/CD-RW diskove u video CD ili Super VCD formatu)
	Funkcije raspoložive za glazbene CD-ove ili CD-R/CD-RW diskove u glazbenom CD formatu
	Funkcije za DATA CD-ove (CD-ROM/CD-R/CD-RW koji sadrže MP3* <sup>1</sup> audio zapise, JPEG slikovne datoteke i DivX* <sup>2,3</sup> video datoteke)
	Funkcije za DATA DVD-ove (DVD-R/DVD-RW/ DVD+R/ DVD+RW) koji sadrže DivX* <sup>2,3</sup> video datoteke)

\*1 MP3 (MPEG 1 Audio Layer 3) je standardni format definiran od strane ISO/MPEG, a služi sažimanju audio podataka.

\*2 DivX<sup>®</sup> je tehnologija kompresije video datoteka koju je razvila tvrtka DivXNetworks, Inc.

\*3 DivX, DivX Certified i pripadajući logotipi su zaštićeni znakovi DivXNetworks korporacije i koriste se uz dopuštenje.

## Diskovi koje je moguće reproducirati

Format diska	Logo Diska
DVD VIDEO	
DVD-RW	
VIDEO CD	
Audio CD	
CD-R/CD-RW (audio podaci) (MP3 datoteke) (JPEG datoteke)	 
	 

Logotipi "DVD VIDEO" i "DVD-RW" su zaštićeni znakovi.

## Napomene o diskovima

Ovaj uređaj može reproducirati sljedeće diskove: CD-ROM/CD-R/CD-RW diskove snimljene u sljedećim formatima:

- audio CD format
- video CD format
- MP3 audio zapise, slikovne JPEG datoteke i DivX video datoteke formata u skladu s ISO9660 Level 1/Level 2 standardom, ili njegovim proširenim formatom, Joliet.

Ovaj uređaj može reproducirati DVD-ROM/DVD+RW/DVD-RW/DVD+R/DVD-R diskove snimljene u sljedećim formatima:

- DivX video datoteke formata usklađenog sa UDF standardom.

## Primjer diskova koji se ne mogu reproducirati

Uređaj ne može reproducirati sljedeće diskove:

- CD-ROM/CD-R/CD-RW diskove osim onih koji su snimljeni u formatima navedenim na prethodnoj stranici.
- CD-ROM diskove snimljene u PHOTO-CD formatu.
- CD-Extra podatke
- DVD Audio diskove
- Super Audio CD diskove
- DVD-RAM diskove

Također, uređaj ne može reproducirati sljedeće diskove:

- DVD VIDEO disk s različitim regionalnim kodom (str. 7, 77)
- Disk koji nije standardnog oblika (primjerice, u obliku kartice, srca, itd.)
- Disk s naljepnicom.
- Disk na kojem je ostala samoljepljiva vrpca od celofana ili naljepnica.

## Napomene o CD-R/CD-RW/DVD-R/DVD-RW/DVD+R/DVD+RW diskovima

Imajte na umu da nije moguća reprodukcija nekih CD-R/CD-RW/DVD-R/ DVD-RW/DVD+R/DVD+RW diskova na ovome uređaju zbog nedostatne kvalitete i fizičkog stanja diska, odnosno zbog razlike u tehnologiji i softveru snimanja.

Nije moguća reprodukcija diska koji nije ispravno finaliziran. Dodatne informacije možete pronaći u uputama za uporabu uređaja za snimanje. Također nije moguća reprodukcija diskova snimljenih u Packet Wire formatu.

## Glazbeni diskovi kodirani tehnologijom za zaštitu autorskih prava

Ovaj proizvod je namijenjen za reprodukciju diskova usklađenih s Compact Disc (CD) standardom.

U novije vrijeme se u prodaji također mogu naći glazbeni diskovi kodirani radi zaštite od kopiranja. Neke od tih diskova nije moguće reproducirati u ovom uređaju.

## Napomena o DualDisc diskovima

Ovaj proizvod je namijenjen za reprodukciju diskova usklađenih s Compact Disc (CD) standardom. DualDisc je dvostrani disk koji sadrži snimljen DVD materijal na jednoj strani i digitalni audio materijal na drugoj.

Međutim, budući da audio strana DualDisc diska nije usklađena s CD standardom, možda se neće moći reproducirati u ovom uređaju. "DualDisc" je zaštitni znak Američkog udruženja glazbene industrije (RIAA).

## Napomena o funkciji PBC (kontrola reprodukcije) (VIDEO CD diskovi)

Ovaj sustav odgovara verzijama 1.1 i 2.0 VIDEO CD standarda. Možete uživati u dvije vrste reprodukcije zavisno od vrste diska.

Vrsta diska	Možete
VIDEO CD diskovi bez funkcije PBC (diskovi verzije 1.1)	Uživati u video reprodukciji (pokretne slike) i reprodukciji glazbe.
VIDEO CD diskovi s funkcijom PBC (diskovi verzije 2.0)	Reproducirati interaktivni softver pomoću prikaza izbornika na TV zaslonu (PBC-reprodukcija), a pored toga možete koristiti i funkcije video reprodukcije diskova verzije 1.1. Osim toga, možete reproducirati zaustavljene slike visoke razlučivosti, ako se nalaze na disku.

## O multi session CD diskovima

- Ovaj uređaj može reproducirati *multi session* CD diskove kada je MP3 audio zapis snimljen u prvoj sesiji. Također je moguća reprodukcija naknadno snimljenih MP3 zapisa.
- Ovaj uređaj može reproducirati *multi session* CD diskove kada je JPEG slikovna datoteka snimljena u prvoj sesiji. Također je moguća reprodukcija naknadno snimljenih JPEG slikovnih datoteka.
- Ako su u prvoj sesiji snimljeni audio zapisi i slike u glazbenom ili video CD formatu, reproducira se samo ta prva sesija.

## Regionalni kôd

Vaš uređaj ima regionalni kôd otisnut na stražnjoj strani i reproducirati će samo DVD diskove označene jednakim regionalnim kodom.

*nastavlja se*

DVD VIDEO diskovi s oznakom  također se mogu reproducirati na ovom uređaju. Ako pokušate reproducirati neki drugi DVD disk, na TV zaslonu se pojavi poruka [Playback prohibited by area limitations.] (odnosno, reprodukcija ovog diska je zabranjena regionalnim ograničenjima). Ovisno o DVD disku, može se dogoditi da nema oznake regionalnog koda iako je reprodukcija DVD diska zabranjena regionalnim ograničenjima.

---

## Napomena o reprodukciji DVD i VIDEO CD diskova

Neke funkcije reprodukcije DVD i VIDEO CD diskova mogu namjerno biti izostavljene od strane proizvođača softvera. Budući da ovaj uređaj reproducira DVD i VIDEO CD diskove ovisno o sadržaju diska koje su izradili proizvođači softvera, neke funkcije reprodukcije možda neće biti raspoložive. Također pogledajte upute isporučene uz DVD i VIDEO CD diskove.

---

## Zaštita autorskih prava

Ovaj uređaj sadrži tehnologiju za zaštitu autorskih prava (*copyright*) koja je patentirana u SAD-u i predstavlja intelektualno vlasništvo Macrovision Corporation i drugih. Uporabu ove tehnologije mora odobriti Macrovision Corporation i namijenjena je isključivo za kućnu i drugu ograničenu uporabu, osim ako Macrovision Corporation nije izričito odobrio drugačiju uporabu. Reverzno inženjerstvo ili rastavljanje je zabranjeno.

Ovaj sustav ima ugrađen Dolby\*<sup>1</sup> Digital i Dolby Pro Logic (II) prilagodljiv matrični *surround* dekodirer te DTS\*<sup>2</sup> Digital Surround System.

\*1 Proizvedeno prema licenci Dolby Laboratories.

"Dolby", "Pro Logic" i dvostruki-D simbol su zaštićeni nazivi i oznake Dolby Laboratories korporacije.

\*2 Proizvedeno prema licenci tvrtke Digital Theater Systems, Inc.

"DTS" i "DTS Digital Surround" su zaštićeni nazivi i oznake Digital Theater Systems korporacije.



## Uporaba kontrolnog izbornika

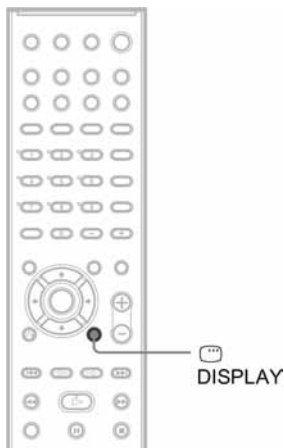

Kontrolni izbornik možete koristiti za odabir funkcije i provjeru pripadajućih podataka. Pritisnite  DISPLAY više puta za uključenje ili promjenu opcija kontrolnog izbornika na sljedeći način:

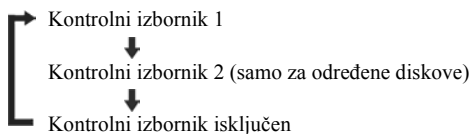

---

### Prikaz kontrolnog izbornika

Kontrolni izbornik 1 i 2 će sadržavati različite funkcije, ovisno o vrsti uloženog diska. Za detalje o svakoj opciji, pogledajte stranice navedene u zagradama.

Primjer: Kontrolni izbornik 1 tijekom DVD VIDEO reprodukcije.

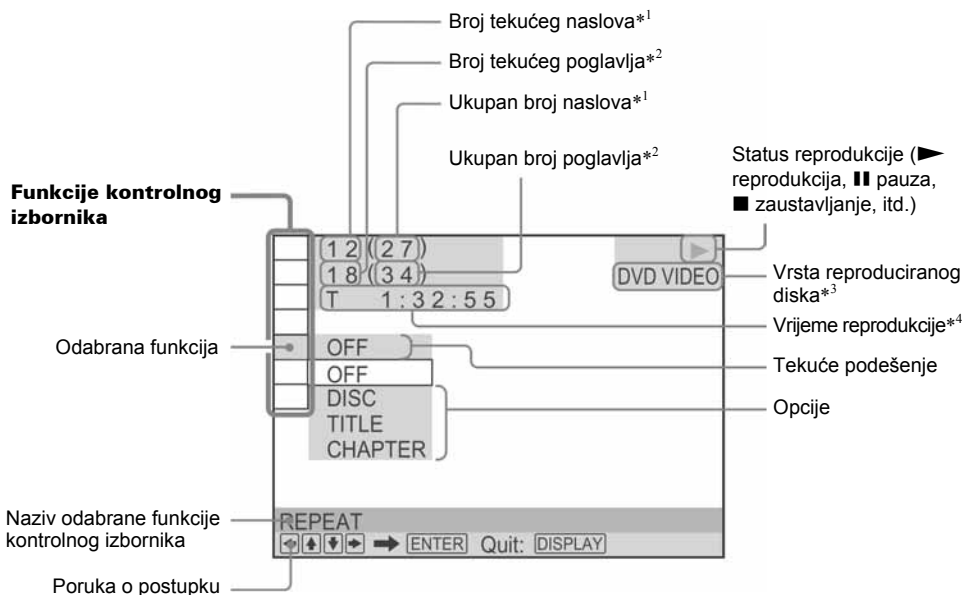

\*1 Prikazuje broj scene za VIDEO CD (ako je uključena funkcija PBC), broj zapisa za VIDEO CD/CD, broj albuma za DATA CD te broj DivX video albuma za DATA DVD/DATA CD.

\*2 Prikazuje indeksni broj za VIDEO CD, broj MP3 audio zapisa ili JPEG datoteke za DATA CD te broj DivX video datoteke za DATA DVD/DATA CD.

\*3 Prikazuje Super VCD kao "SVCD". Prikazuje "MP3" u kontrolnom izborniku 1 ili "JPEG" u kontrolnom izborniku 2 za DATA CD.













































\*4 Prikazuje datum za JPEG datoteke.

## Za isključenje prikaza

Pritisnite DISPLAY.

## Popis funkcija kontrolnog izbornika

Funkcija	Naziv parametra, funkcija, vrste diska
	[TITLE] (str. 40)/[SCENE] (str. 40)/[TRACK] (str. 40) Odabir naslova, scene ili zapisa za reprodukciju.
	[CHAPTER] (str. 40)/[INDEX] (str. 40) Odabir poglavlja ili indeksa za reprodukciju.
	[TRACK] (str. 40) Odabir zapisa za reprodukciju.
	[ORIGINAL/PLAY LIST] (str. 29) Odabir vrste naslova (DVD-RW) za reprodukciju: izvorni [ORIGINAL] ili uređeni [PLAY LIST].
	[TIME/TEXT] (str. 41) Provjera proteklog i preostalog vremena reprodukcije. Unesite vremenski kôd za traženje slike i zvuka. Prikaz DVD/CD teksta ili naziva MP3 zapisa.

	<b>[PROGRAM] (str. 26)</b> Odabir zapisa za reprodukciju željenim slijedom.	 
	<b>[SHUFFLE] (str. 27)</b> Reprodukcija zapisa slučajnim redoslijedom.	 
	<b>[REPEAT] (str. 27)</b> Ponavljanje reprodukcije cijelog diska (svih naslova/zapisa/albuma) ili jednog naslova/poglavlja/zapisa/albuma.	     
	<b>[A/V SYNC] (str. 38)</b> Vremensko usklađivanje slike i zvuka.	    
	<b>[PARENTAL CONTROL] (str. 53)</b> Zabrana reprodukcije.	  
	<b>[SETUP] (str. 63)</b> Brzo [QUICK] podešavanje (str. 21) Brzo podešavanje možete primijeniti za odabir željenog jezika izbornika, formata TV zaslona i veličine zvučnika koje koristite. [CUSTOM] podešavanje Osim brzog podešavanja, možete izvršiti različita dodatna podešavanja. [RESET] Vraćanje podešenja izbornika [SETUP] na tvornički određene vrijednosti.	     
	<b>[ALBUM] (str. 40)</b> Odabir albuma za reprodukciju.	 
	<b>[FILE] (str. 40)</b> Odabir JPEG slikovne datoteke ili DivX video datoteke za reprodukciju.	 
 *	<b>[DATE] (str. 45)</b> Prikaz datuma snimanja fotografije digitalnim fotoaparatom.	
 *	<b>[INTERVAL] (str. 35)</b> Određivanje trajanja prikaza pojedinačne slike <i>slide showa</i> .	
 *	<b>[EFFECT] (str. 36)</b> Odabir efekta koji će se koristiti za <i>slide show</i> .	
 *	<b>[MODE (MP3, JPEG)] (str. 34)</b> Odabir vrste podataka; MP3 audio zapisi (AUDIO), JPEG slikovne datoteke (IMAGE) ili oba (AUTO) koji će se reproducirati s DATA CD-a.	

\* Ove opcije nisu prikazane kod reprodukcije DATA CD-a s DivX video datotekom.

#### Savjet

- Indikator ikone kontrolnog izbornika svijetli zeleno  →  kad odaberete neku od funkcija, osim [OFF] (isključeno) (samo [PROGRAM], [SHUFFLE], [REPEAT] i [A/V SYNC]). Indikator [ORIGINAL/PLAY LIST] svijetli zeleno kad odaberete [PLAYLIST] (tvorničko podešenje).

## Kako započeti s radom

### Skidanje ambalaže

Provjerite jesu li isporučeni sljedeći dijelovi:

- Zvučnici (5)
- *Subwoofer* (1)
- AM okvorna antena (1)
- FM žičana antena (1)
- Zvučnički kabeli (5 m × 4,15 m × 2)
- Daljinski upravljač (1)
- Baterije veličine AA (R6) (2)
- Nožice zvučnika\*
- Upute za uporabu
- Kartica s podacima za spajanje zvučnika s TV prijemnikom (1)

\* Da biste spriječili vibriranje ili pomicanje zvučnika prilikom slušanja, pričvrstite isporučene nožice na donju stranu kućišta zvučnika.

## Umetanje baterija u daljinski upravljač

Sustavom možete upravljati pomoću isporučenog daljinskog upravljača. Umetnite dvije baterije veličina AA (R6) pazeći da se ⊕ i ⊖ polariteti baterija slažu s oznakama u pretincu. Pri uporabi daljinskog upravljača, usmjerite ga prema senzoru  na uređaju.

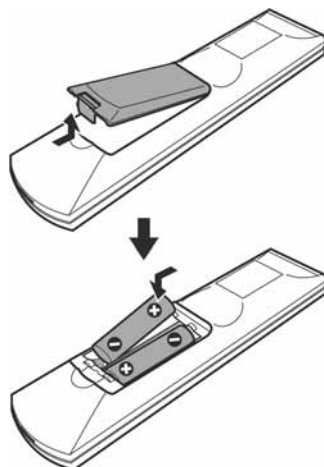

### Napomene

- Nemojte ostavljati daljinski upravljač na jako hladnim ili vlažnim mjestima.
- Nemojte zajedno koristiti novu i staru bateriju.
- Nemojte ubacivati nikakve strane predmete u kućište daljinskog upravljača, posebice pri zamjeni baterija.
- Nemojte izlagati senzor daljinskog upravljača izravnom utjecaju sunčevog svjetla ili rasvjete jer možda neće raditi ispravno.
- Ako duže vremena nećete koristiti daljinski upravljač, izvadite baterije kako biste spriječili moguće oštećenje uslijed istjecanja elektrolita iz baterija i korozije.

## Pregled povezivanja

Izvedite sva povezivanja i podešenja prema uputama iz koraka od 1 do 6.

**"Korak 1: Priklučenje zvučnika" (str. 14)**

**"Korak 2: Priklučenje antene" (str. 18)**

**"Korak 3: Priklučenje TV prijemnika" (str. 19)**

**"Korak 4: Priklučenje mrežnog kabela" (str. 20)**

**"Korak 5: Isključenje prikaza mogućnosti" (str. 20)**

**"Korak 6: Brzo podešavanje (Quick Setup)" (str. 21)**

Video signal se šalje u TV prijemnik i reproducira se na TV ekranu; audio signale obrađuje ovaj sustav i reproducira ih putem priključenih zvučnika. Osim za DVD i CD diskove, moguća je također reprodukcija zvuka iz drugih izvora, primjerice TV programa.

## Korak 1: Priklučenje zvučnika

Spojite isporučeni zvučnički sustav pomoću isporučenih zvučničkih kabela tako da spojite utikače na utičnice jednakih boja. Nemojte spajati sustav na druge zvučnike osim isporučenih.

Za postizanje najboljeg *surround* zvuka, podesite parametre zvučnika (udaljenost, glasnoću itd.) prema opisu na str. 67.

### Potrebni kabe

#### Zvučnički kabe

Priključak i prsten u boji na zvučničkom kabeu jednake su boje kao i oznaka priključnica na koje se kabe spaja.

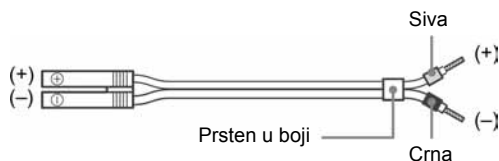

## Priključenje zvučnika

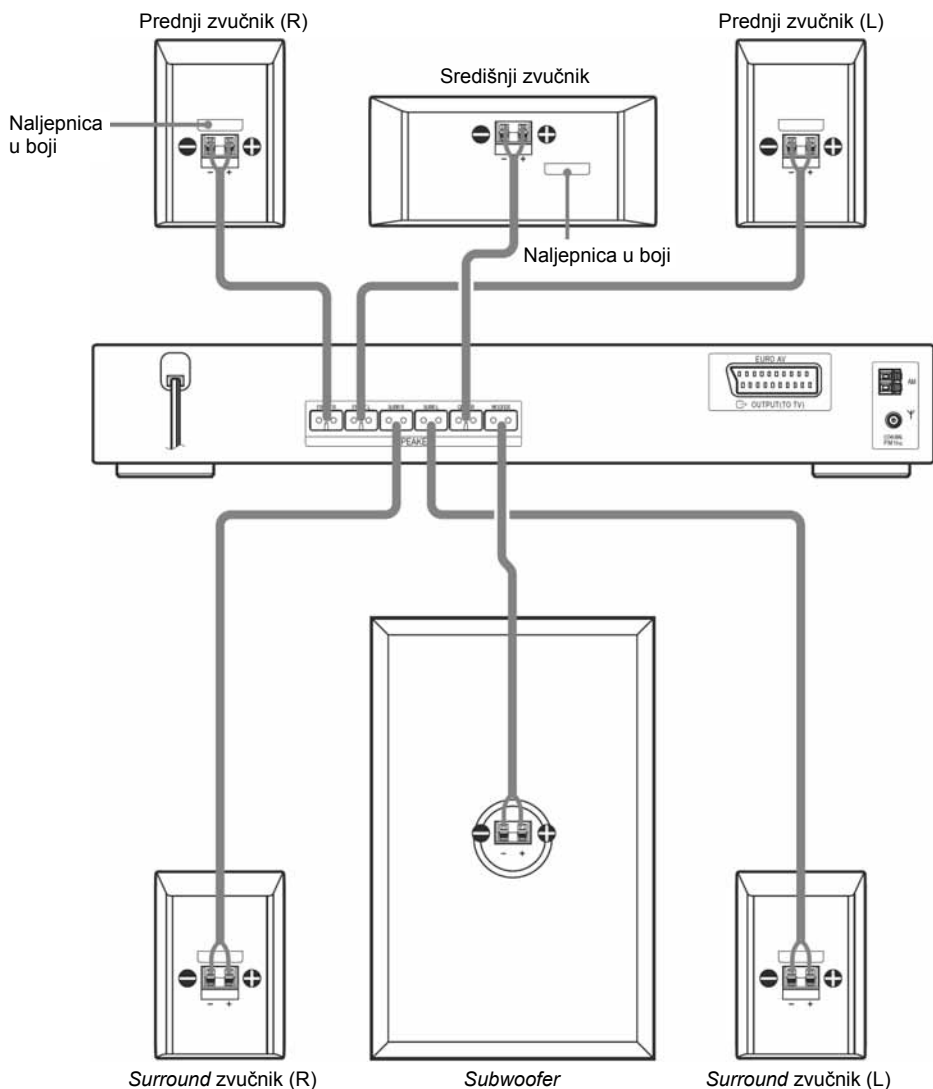

### Napomene

- Zvučnike ne postavljajte u nagnut položaj.
- Zvučnike ne postavljajte na:
  - vrlo topla ili hladna mjesta
  - prašnjava ili prljava mjesta
  - vrlo vlažna mjesta
  - mjesta podložna vibracijama
  - mjesta izložena izravnoj sunčevoj svjetlosti
- Imajte na umu da kod postavljanja zvučnika i/ili zvučničkih stalaka (nisu isporučeni) sa zvučnicima na posebno obrađen pod (poliran, nauljen, premazan voskom), mogu nastati mrlje ili može izbljediti boja.

**nastavlja se**

- Kod čišćenja koristite meku krpicu, poput krpice za čišćenje naočala.
- Nemojte koristiti abrazivne spužve, praškove ili otapala poput benzina, acetona ili alkohola jer mogu oštetiti površinu.

## Spajanje zvučničkih kabela

Prije spajanja kabela, savinite oguljeni dio. Tako se onemogućuje umetanje izoliranog dijela kabela u priključnicu SPEAKER.

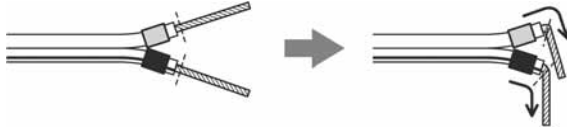

### Napomena

- U priključnicu SPEAKER nemojte umetati izolirani dio kabela.

## Sprečavanje kratkog spoja zvučnika

Kratki spojevi zvučnika mogu uzrokovati oštećenja sustava. Pridržavajte se sljedećih mjera opreza kako biste spriječili oštećenje pri spajanju zvučnika. Obratite pozornost da oguljeni dio kabela ne dodiruje drugu priključnicu zvučnika ili oguljeni dio drugog zvučničkog kabela.

### Primjer loše spojenog zvučničkog kabela

Oguljeni dio zvučničkog kabela dodiruje drugi zvučnički priključak.

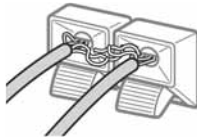

Oguljeni kabeli se međusobno dodiruju jer je skinuto previše izolacije.

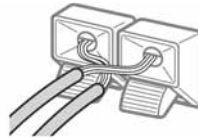

Nakon spajanja svih komponenata, zvučnika i mrežnog kabela, reproducirajte ispitni ton kako bi provjerili jesu li zvučnici ispravno spojeni. Podrobnije podatke o reprodukciji ispitnog tona potražite na str. 69. Ako se iz zvučnika ne čuje zvuk pri reprodukciji ispitnog tona ili ako se čuje ispitni ton zvučnika drugačijeg od onog čiji naziv je prikazan na pokazivaču, zvučnik je možda u kratkom spoju. U tom slučaju ponovo provjerite spojeve zvučnika.

### Napomene

- Zvučnički kabeli trebaju biti usklađeni s odgovarajućim priključnicama na komponenti: ⊕ na ⊕ i ⊖ na ⊖. Ako se kabeli spoje obrnuto, zvuk je izobličen i bez basova.

## Pričvršćenje zvučnika na zid

- 1 Pripremite vijke (nisu isporučeni) koji odgovaraju otvoru na poledini svakog zvučnika. Pogledajte sljedeće slike.



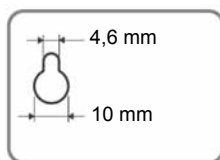
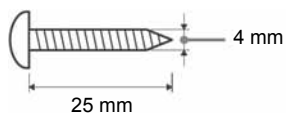

Otvor na poledini  
zvučnika

## 2 Pričvrstite vijke na zid. Vijci trebaju stršati od 5 do 7 mm.

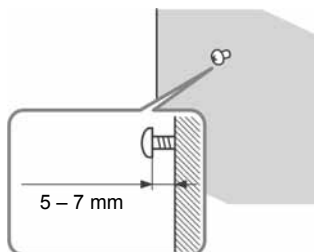

## 3 Objesite zvučnike na vijke.

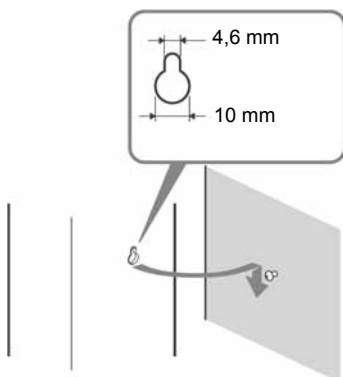

Otvor na poledini  
zvučnika

### Napomene

- Upotrijebite vijke koji odgovaraju materijalu i čvrstoći zida. Budući da je zid od gipsanih ploča osobito lomljiv, dobro zavrnite vijke na nosač te pričvrstite na zid. Instalirajte zvučnike na okomit i ravan zid s pojačanjem.
- Za informacije o materijalima zida ili vijcima koje je potrebno koristiti potražite u specijaliziranim trgovinama.
- Sony nije odgovoran za nezgode ili štete nastale uslijed nepravilne instalacije, nedovoljne čvrstoće zida ili nepravilnog pričvršćivanja vijaka, prirodne katastrofe, itd.

## Korak 2: Priklučenje antene

Spojite isporučene AM/FM antene za slušanje radijskog programa.

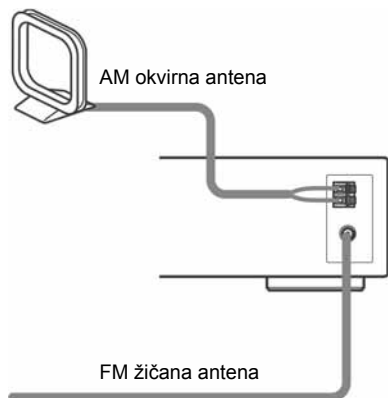

### Napomene

- Radi sprečavanja stvaranja šuma, odmaknite AM antenu od sustava i ostalih komponenta.
- Sasvim razvucite FM žičanu antenu.
- Nakon spajanja FM žičane antene, postavite je u što je moguće više vodoravni položaj.

### Savjet

- Kod spajanja isporučene AM antene, kabel (A) i kabel (B) se mogu spojiti na bilo koju priključnicu.

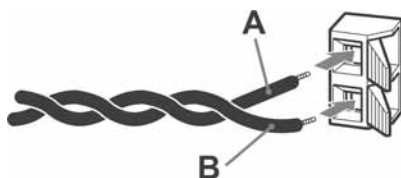

- Ako je FM prijem loš, koristite 75-omski koaksijalni kabel (nije dio isporuke) za spajanje vanjske FM antene prema prikazu na donjoj slici.

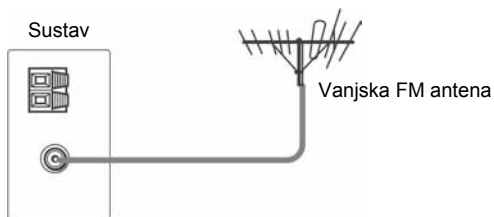

## Korak 3: Priklučenje TV prijemnika

Najprije izvedite video povezivanje, zatim audio povezivanje.

Kad je ovaj sustav povezan s audio izlazom TV prijemnika, možete slušati zvuk TV prijema putem zvučnika sustava.

### Spajanje video kabela

Šalje reproduciranu DVD sliku na TV prijemnik.

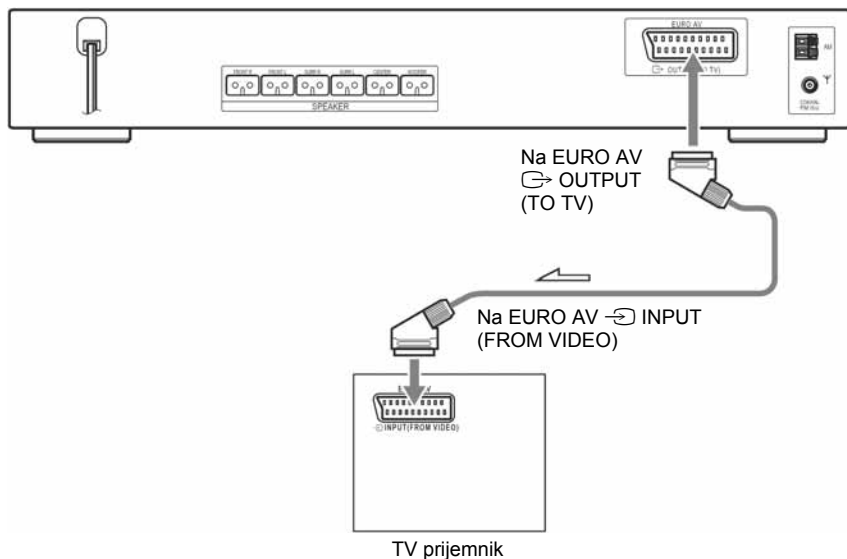

Spojite sustav na TV prijemnik uporabom SCART (EURO AV) kabela (nije isporučen).



Spojite SCART (EURO AV) kabel na priključnicu EURO AV OUTPUT (TO TV) na sustavu.

Kada koristite spajanje putem SCART (EURO AV) kabela, provjerite reproducira li vaš TV prijemnik S-video ili RGB signale. Ako TV prijemnik podržava S-video, promijenite ulazni signal TV prijemnika na RGB. Pogledajte upute isporučene uz TV prijemnik.

### Priključenje na standardni TV prijemnik sa standardnim 4:3 zaslonom

Ovisno o disku, slika možda neće pristajati formatu zaslona TV prijemnika.

Podrobnosti o promjeni formata slike potražite na str. 65.

## Korak 4: Priklučenje mrežnog kabela

Prije priključenja mrežnih kabela sustava u zidnu utičnicu, spojite zvučnike na sustav (str. 14).

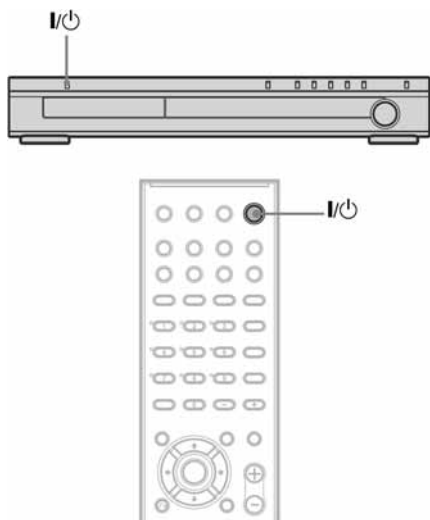

### Uključivanje sustava

Pritisnite I/⏻.

### Isključivanje sustava

Pritisnite I/⏻. Sustav uđe u pripravno stanje. Tijekom reprodukcije diska ne isključujete sustav pritiskom tipke I/⏻. Na taj način možete poništiti podešenja izbornika. Kad isključujete sustav, najprije pritisnite ■ za zaustavljanje reprodukcije i zatim pritisnite I/⏻.

## Korak 5: Isključenje prikaza mogućnosti

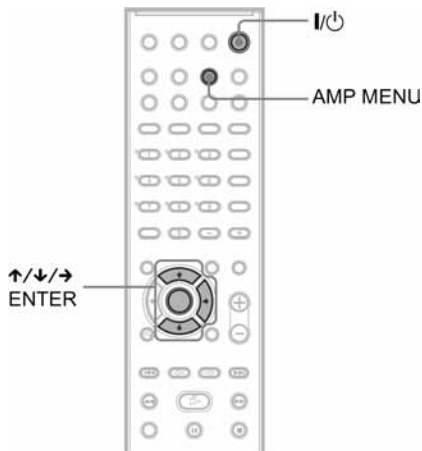

Nakon spajanja mrežnog kabela, na pokazivaču sustava počne prikaz mogućnosti. Kad pritisnete I/⏻ na daljinskom upravljaču, prikaz mogućnosti se isključi.

#### Napomena

- Kad pritisnete I/⏻ na sustavu, prikaz mogućnosti se isključi.
- Kad uključite funkciju prikaza mogućnosti u izborniku AMP, on se neće isključiti čak ni ako pritisnete I/⏻ na daljinskom upravljaču. Za isključenje prikaza mogućnosti, podesite funkciju DEMO na "OFF" te zatim pritisnite I/⏻ na daljinskom upravljaču.

### Uključenje/isključenje prikaza mogućnosti

- 1 Pritisnite AMP MENU.**
- 2 Pritisnite ↑/↓ više puta dok se na pokazivaču ne pojavi "DEMO", zatim pritisnite ENTER ili →.**
- 3 Tipkama ↑/↓ odaberite podešenje.**
  - DEMO OFF: za isključenje prikaza mogućnosti.
  - DEMO ON: za uključenje prikaza mogućnosti.
- 4 Pritisnite ENTER ili AMP MENU.**  
Izbornik AMP se isključi.

## Korak 6: Brzo podešavanje (Quick Setup)

Za izvođenje najmanjeg broja osnovnih podešavanja CD/DVD uređaja, postupite na ovdje opisani način.

Ako želite preskočiti podešenje, pritisnite ►►►. Za povratak na prethodno podešenje, pritisnite ◀◀◀.

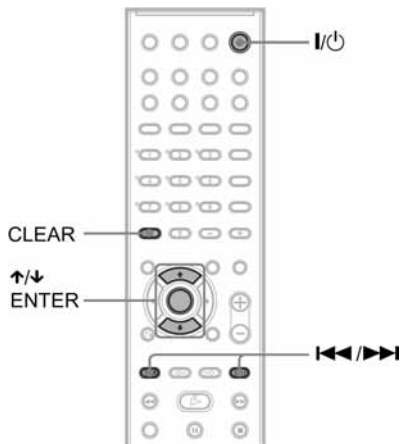

**1** Uključite TV prijemnik.

**2** Pritisnite I/⏻.

### Napomene

- Podesite način rada na "DVD".

**3** Na svom TV prijemniku odaberite odgovarajući ulaz tako da se signal uređaja pojavi na TV ekranu.

Na dnu ekrana se pojavi poruka [Press [ENTER] to run QUICK SETUP.] (pritisnite [ENTER] za pokretanje izbornika QUICK SETUP). Ako se ova poruka ne pojavi, otvorite izbornik Quick Setup i ponovno izvedite postupak (str. 22).

### Napomena

- Kad pritisnete CLEAR dok je prikazana poruka, poruka nestane. Kad trebate izvesti brzo podešavanje, pogledajte "Pozivanje izbornika brzog podešavanja" (str. 22).

**4** Pritisnite ENTER bez umetanja diska.

Na ekranu se pojavi izbornik za podešavanje jezika prikaza.

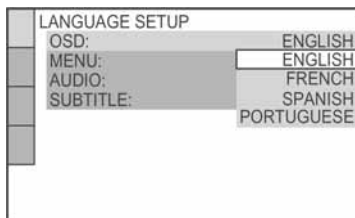

**5** Tipkama ↑/↓ odaberite jezik.

Uređaj koristi ovdje odabrani jezik za prikaz izbornika i titlova.

### Napomena

- Raspoloživi jezici razlikuju se ovisno o području.

**6** Pritisnite ENTER.

Na ekranu se pojavi izbornik za odabir formata slike TV prijemnika.

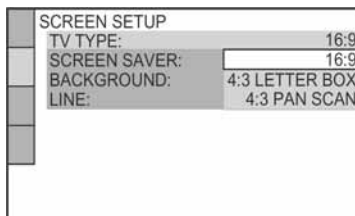

**7** Tipkama ↑/↓ odaberite podešenja koja odgovaraju vašem TV prijemniku.

■ Ako imate standardni 4:3 TV prijemnik [4:3 LETTER BOX] ili [4:3 PAN SCAN] (str. 65)

■ Ako imate *widescreen* TV prijemnik ili standardni TV prijemnik (4:3) s mogućnošću prikaza *widescreen* slike [16:9] (str. 65)

**8** Pritisnite ENTER.

Na ekranu se pojavi izbornik za odabir vrste izlaznog video signala iz priključnice EURO AV ⇄ OUTPUT (TO TV) na poledini sustava.

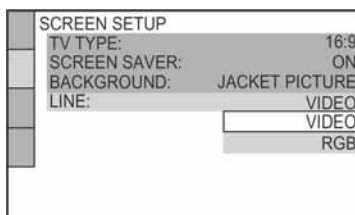

*nastavlja se*

## 9 Tipkama $\uparrow/\downarrow$ odaberite vrstu izlaznog video signala.

- [VIDEO]: izlaz video signala.
- [RGB]: izlaz RGB signala.

### Napomena

- Ako TV prijemnik ne prihvaća RGB signale, na TV ekranu se neće pojaviti slika čak ni ako odaberete [RGB]. Pogledajte upute isporučene s TV prijemnikom.

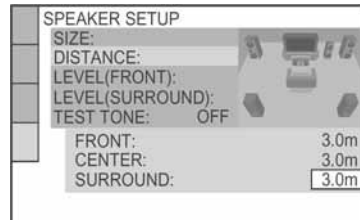

### Napomena

- Raspon podešenja ovisi o podešenju prednjih zvučnika.

## 10 Pritisnite ENTER.

Pojavljuje se izbornik za odabir udaljenosti zvučnika.

## 11 Tipkama $\uparrow/\downarrow$ odaberite udaljenost prednjih zvučnika od mjesta za slušanje i pritisnite ENTER.

Možete podesiti udaljenost od 1 do 7 metara.

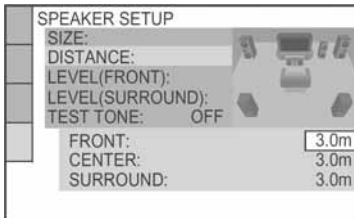

## 12 Tipkama $\uparrow/\downarrow$ odaberite udaljenost središnjeg zvučnika od mjesta za slušanje i pritisnite ENTER.

Možete podesiti udaljenost od 0 do 7 metara.

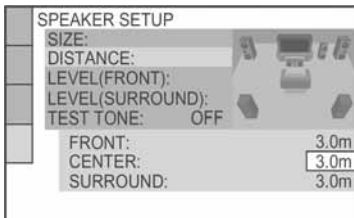

### Napomena

- Raspon podešenja ovisi o podešenju prednjih zvučnika.

## 13 Tipkama $\uparrow/\downarrow$ odaberite udaljenost surround zvučnika od mjesta za slušanje i pritisnite ENTER.

Možete podesiti udaljenost od 0 do 7 metara.

## 14 Pritisnite ENTER.

Brzo podešavanje je dovršeno. Svi postupci povezivanja i podešavanja su gotovi.

## Prekid brzog podešavanja

Pritisnite  $\square$  DISPLAY u bilo kojem koraku.

### Napomena

- Ako želite promijeniti svako podešenje, pogledajte "Uporaba izbornika" (str. 63).

## Pozivanje izbornika brzog podešavanja

### 1 Pritisnite $\square$ DISPLAY kad je uređaj zaustavljen.

Pojavi se kontrolni izbornik.

### 2 Tipkama $\uparrow/\downarrow$ odaberite $\square$ (SETUP), zatim pritisnite ENTER.

Pojave se opcije za [SETUP].

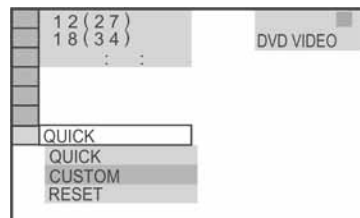

### 3 Tipkama $\uparrow/\downarrow$ odaberite [QUICK] i pritisnite ENTER.

Pojavi se izbornik brzog podešavanja.

## Podešavanje zvučnika

### Ako su boje i dalje prikazane nepravilno...

Odmaknite zvučnik od TV prijemnika.

### Počnu li zvučnici zavijati

Promijenite položaj zvučnika ili smanjite glasnoću sustava.

### Smještaj zvučnika

Najbolji *surround* zvuk postiže se ako su svi zvučnici osim *subwoofera*, na jednakoj udaljenosti od mjesta slušanja (A).

Međutim, ovaj sustav omogućuje postavljanje središnjeg zvučnika čak do 1,6 metra bliže (B) i *surround* zvučnika čak do 5 metara bliže (C) položaju slušatelja.

Prednji zvučnici mogu se postaviti od 1 do 7 metara (A) od mjesta slušanja.

Postavite zvučnike prema prikazu na slici

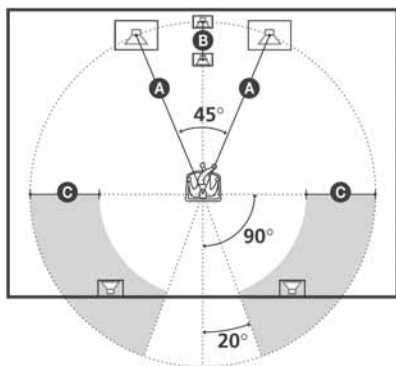

#### Napomene

- Nemojte postavljati središnji zvučnik i *surround* zvučnike dalje od mjesta slušanja nego što su postavljene prednji zvučnici.

### Nepravilan prikaz boja na TV ekranu u blizini zvučnika

Prednji zvučnici, središnji zvučnik te *subwoofer* su magnetski oklopljeni kako bi se mogli postaviti pored TV prijemnika. Međutim, unatoč tome mogu uzrokovati nepravilnosti u prikazu boja kod nekih TV prijemnika. Budući da *surround* zvučnici nisu magnetski oklopljeni, preporučamo da ih malo odmaknete od TV prijemnika.

### Zamijetite li nepravilnosti boja...

Isključite TV prijemnik jednom, zatim ga ponovno uključite nakon 15 do 30 minuta.

## Reprodukcija diskova

# Reprodukcija diskova

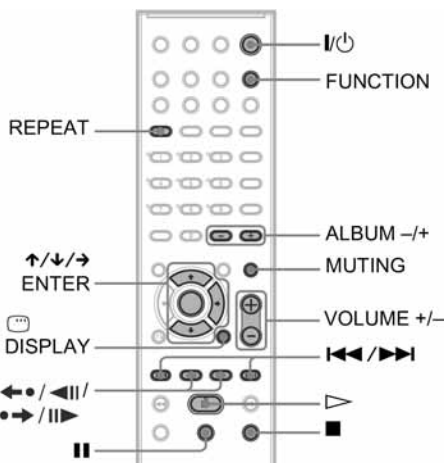
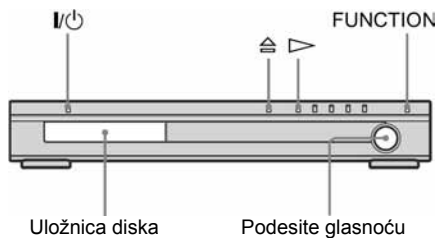

Zavisno od DVD ili VIDEO CD diska, neke funkcije se mogu razlikovati ili mogu biti ograničene.

Pogledajte upute isporučene uz disk.

### 1 Uključite TV prijemnik

### 2 Na TV prijemniku odaberite video ulaz na koji je spojen sustav.

### 3 Pritisnite I/⏻.

Sustav se uključi.

Ukoliko sustav već nije podešen u DVD mod, odaberite opciju "DVD" pritiskom tipke FUNCTION.

### 4 Pritisnite ☰.

### 5 Uložite disk.

Stavite disk na uložnicu i zatim pritisnite ☰.

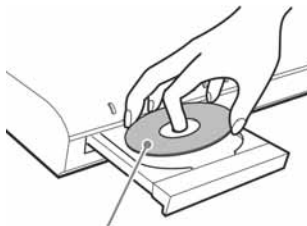

Kad reproducirate disk promjera 8 cm, stavite ga u unutrašnji utor uložnice. Disk ne smije biti ukoso u utoru uložnice.

#### Napomena

- Ne zatvarajte uložnicu diska pritiskom prstima jer tako možete uzrokovati kvar.
- Ne stavljajte više od jednog diska u uložnicu.

### 6 Pritisnite ▷.

Uređaj započinje reprodukciju (neprekidna reprodukcija).

Podesite glasnoću na sustavu.

#### Savjet

- Ovisno o disku, na TV ekranu se može pojaviti izbornik. Disk možete reproducirati interaktivno, slijedeći upute u izborniku. (DVD: str. 28), (VIDEO CD: str. 29).

## Smanjenje potrošnje u pripravnim stanju

Pritisnite I/⏻ dok uključujete sustav. Za poništenje pripravnog stanja pritisnite jednom I/⏻.

## Dodatne funkcije

Za	pritisnite
Zaustavljanje	■
Pauzu	⏸
Nastavak reprodukcije nakon pauze	⏮ ili ▷
Prijelaz na sljedeće poglavlje, zapis ili scenu	▶▶ (osim za JPEG)
Prijelaz na prethodno poglavlje, zapis ili scenu	◀◀ (osim za JPEG)
Isključenje zvuka	MUTING. Za ponovno uključivanje zvuka opet pritisnite istu tipku ili tipku VOLUME + za pojačanje glasnoće.



Za	pritisnite
Zaustavljanje reprodukcije i vađenje diska.	
Ponavljanje prethodne scene* <sup>1</sup>	(instant replay) tijekom reprodukcije
Kratak pomak prema naprijed u tekućoj sceni* <sup>2</sup>	(instant advance) tijekom reprodukcije
Prelazak na sljedeći ili prethodni album* <sup>3</sup>	ALBUM + ili – tijekom reprodukcije

\*1 Samo za DVD VIDEO/DVD-RW/DVD-R diskove. Tipku nije moguće koristiti samo za DivX video datoteke.

\*2 Samo za DVD VIDEO/DVD-RW/DVD-R/DVD+RW diskove. Tipku nije moguće koristiti samo za DivX video datoteke.

\*3 Samo za DATA CD/DATA DVD diskove.

#### Napomene

- Ako nije uloženi disk, na pokazivaču se pojavi poruka "NO DISC".

#### Savjet

- Funkcija Instant Replay je korisna kad želite ponovno odgledati propuštenu scenu ili dijalog.
- Funkcija Instant Advance je korisna kad želite prijeći preko scene koju ne želite gledati.
- S nekim scenama nećete moći koristiti funkciju Instant Replay ili Instant Advance.

## Nastavak reprodukcije od mjesta na kojem je zaustavljena (Resume)

Uređaj pohranjuje mjesto na kojem ste pritisnuli tipku i na pokazivaču se pojavi oznaka "RESUME". Sve dok ne izvadite disk, funkcija Resume će raditi čak i kad je sustav u pripravnim stanju nakon pritiska tipke .

### 1 Tijekom reprodukcije diska pritisnite za zaustavljanje reprodukcije.

Na pokazivaču se pojavi oznaka "RESUME" tako da možete ponovo pokrenuti reprodukciju od mjesta na kojem je disk zaustavljen.

Ako se ne pojavi "RESUME", nastavak reprodukcije nije moguć.

### 2 Pritisnite .

Uređaj započinje reprodukciju od mjesta na kojem ste zaustavili disk u koraku 1.

#### Napomene

- Ako je opcija [MULTI-DISC RESUME] u [CUSTOM SETUP] podešena na [OFF] (str. 67), pohranjeno mjesto zaustavljanja se poništi kad pritisnete FUNCTION.
- Mjesto na kojem ste zaustavili disk se briše kad:
  - promijenite mod reprodukcije.
  - promijenite podešenja u izborniku Setup.
  - promijenite funkciju pritiskom tipke FUNCTION.
  - odspojite mrežni kabel.
- Za DVD-RW u VR modu, CD, DATA CD i DATA DVD, sustav memorira mjesto zaustavljanja reprodukcije za tekući disk. Mjesto zaustavljanja diska se briše kad:
  - izvadite disk.
  - sustav uđe u pripravno stanje (samo DATA CD/DATA DVD)
- Funkcija Resume Play ne radi tijekom programirane reprodukcije i reprodukcije u slučajnom slijedu.
- Ova funkcija možda neće raditi s nekim diskovima.
- Zavisno od mjesta na kojem ste zaustavili disk, uređaj možda neće nastaviti reprodukciju od točno istog mjesta.

#### Savjet

- Za reprodukciju od početka diska, dvaput pritisnite , zatim pritisnite .

## Nastavak reprodukcije prijašnjeg diska (Multi-disc Resume) (samo DVD VIDEO, VIDEO CD)

Ovaj uređaj pohranjuje mjesto zaustavljanja za čak 40 diskova i nastavlja reprodukciju kod sljedećeg ulaganja istog diska. Pohranite li mjesto zaustavljanja za 41. disk, izbrisat će se podatak za prvi disk.

Za uključivanje ove funkcije, podesite [MULTI-DISC RESUME] u [CUSTOM SETUP] na [ON]. Za detalje pogledajte "[MULTI-DISC RESUME] (samo DVD VIDEO/VIDEO CD)" (str. 67).

#### Napomene

- Ako je opcija [MULTI-DISC RESUME] u [CUSTOM SETUP] podešena na [ON] (str. 67), i reproducirate snimljeni disk poput DVD-RW-a, sustav će možda reproducirati druge snimljene diskove od istog mjesta zaustavljanja. Za reprodukciju diska otpočetak, dvaput pritisnite , zatim pritisnite .

*nastavlja se*

## Programirana reprodukcija

(samo VIDEO CD, CD)

Sadržaj diska možete reproducirati u željenom redosljedu određivanjem redosljeda zapisa na disku kako biste izradili svoj program. Možete programirati najviše 99 zapisa.

### 1 Pritisnite DISPLAY.

Pojavi se kontrolni izbornik.

### 2 Tipkama odaberite [PROGRAM] i pritisnite ENTER.

Pojave se opcije funkcije [PROGRAM].

Pojave se opcije funkcije [PROGRAM].

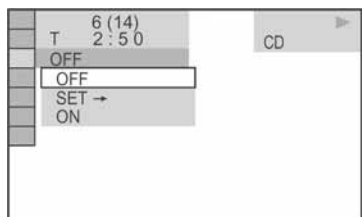

### 3 Tipkama odaberite [SET →], zatim pritisnite ENTER.

Kada reproducirate VIDEO CD ili CD, prikazano je [TRACK].

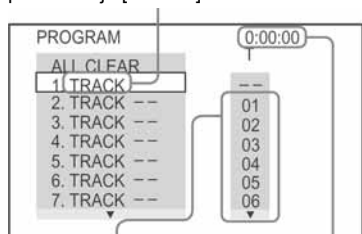

Zapisi snimljeni na disk

Ukupno vrijeme programiranih zapisa

### 4 Pritisnite →.

Kursor se pomakne do zapisa u stupcu [T] (u ovom slučaju, [01]).

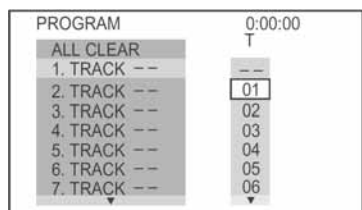

### 5 Odaberite zapis koji želite programirati.

Primjerice, odaberite zapis [02].

Tipkama  ili broječanim tipkama odaberite [02] u stupcu [T], zatim pritisnite ENTER.

Odabrani zapis

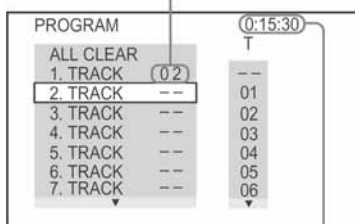

Ukupno vrijeme programiranih zapisa

### 6 Za programiranje ostalih zapisa, ponovite korake 4 i 5.

Programirani zapisi se prikazuju u odabranom redosljedu.

### 7 Pritisnite za početak programirane reprodukcije.

Započinje programirana reprodukcija.

Nakon završetka programirane reprodukcije možete ponovo reproducirati isti program pritiskom na .

## Za povratak na normalnu reprodukciju

Pritisnite CLEAR ili odaberite [OFF] u koraku 2. Za ponovnu reprodukciju programa, odaberite [ON] u koraku 3 te pritisnite ENTER.

## Za isključenje kontrolnog izbornika

Pritisnite tipku  DISPLAY više puta dok se kontrolni izbornik ne isključi.

## Za promjenu ili poništenje programiranog slijeda

1 Slijedite korake 1 do 3 u poglavlju "Programirana reprodukcija".

2 Odaberite programirani broj zapisa koji želite promijeniti ili poništiti tipkama . Želite li izbrisati zapis iz programa, pritisnite CLEAR.

- 3 Za izradu novog programa primijenite korak 5. Za poništenje programa, u stupcu [T] odaberite [--] i pritisnite ENTER.

## Za poništenje svih zapisa u programiranom redoslijedu

- 1 Slijedite korake od 1 do 3 u poglavlju "Programirana reprodukcija".
- 2 Pritisnite  $\uparrow$  i odaberite [ALL CLEAR].
- 3 Pritisnite ENTER.

### Savjet

- Programirane zapise možete reproducirati s ponavljanjem ili u slučajnom redoslijedu. Tijekom programirane reprodukcije slijedite upute opisane u poglavljima "Reprodukcija u slučajnom redoslijedu" (str. 27) ili "Ponavljanje reprodukcije" (str. 27).

### Napomene

- Ovu funkciju nije moguće koristiti za VCD i Super VCD diskove s PBC reprodukcijom.

## Reprodukcija u slučajnom redoslijedu

(samo VIDEO CD, CD)

Uređaj može promijeniti redoslijed zapisa. Kod sljedećeg "miješanja" redoslijed reprodukcije može biti drukčiji.

- 1 Pritisnite  $\text{☺}$  DISPLAY tijekom reprodukcije.  
Pojava se kontrolni izbornik.
- 2 Tipkama  $\uparrow/\downarrow$  odaberite  $\text{☺}$  [SHUFFLE] i pritisnite ENTER.  
Pojava se opcije funkcije [SHUFFLE].

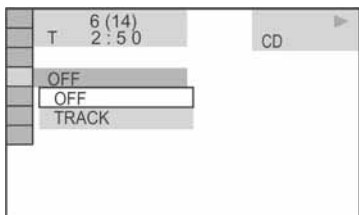

- 3 Tipkama  $\uparrow/\downarrow$  odaberite stavku koju želite reproducirati u slučajnom slijedu.
  - Pri reprodukciji VIDEO CD ili CD diska
    - [TRACK]: reproducira zapise na disku u slučajnom slijedu.

## ■ Kad je aktivirana programirana reprodukcija

- [ON]: u slučajnom slijedu reproducira programirane zapise.

## 4 Pritisnite ENTER.

Počne reprodukcija u slučajnom slijedu.

## Za povratak na normalnu reprodukciju

Pritisnite CLEAR ili odaberite [OFF] u koraku 3.

## Za isključenje kontrolnog izbornika

Pritisnite  $\text{☺}$  DISPLAY dok ne isključite kontrolni izbornik.

### Savjet

- Uređaj možete podesiti za reprodukciju u slučajnom redoslijedu kad je zaustavljen. Nakon odabira opcije [SHUFFLE], pritisnite  $\triangleright$ . Započinje reprodukcija u slučajnom redoslijedu.

### Napomene

- Ovu funkciju nije moguće koristiti za VCD i Super VCD diskove s PBC reprodukcijom.

## Ponavljanje reprodukcije

Uređaj može ponavljano reproducirati sve naslove, zapise ili albume s diska ili pojedinačan naslov, poglavlje, zapis ili album. Možete koristiti kombinaciju reprodukcije u slučajnom redoslijedu i programirane reprodukcije.

- 1 Pritisnite  $\text{☺}$  DISPLAY tijekom reprodukcije.  
Pojava se kontrolni izbornik.
- 2 Tipkama  $\uparrow/\downarrow$  odaberite  $\text{☺}$  [REPEAT], zatim pritisnite ENTER.  
Pojava se opcije za [REPEAT].

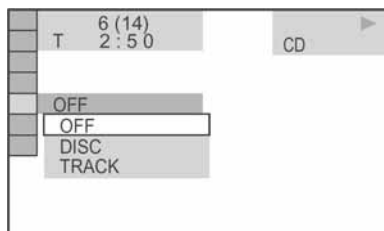

- 3 Tipkama  $\uparrow/\downarrow$  odaberite stavku koju želite ponavljati.  
Tvornička podešenja su podcrтана.

*nastavlja se*

### ■ Pri reprodukciji DVD VIDEO ili DVD-RW diska

- [OFF]: ne ponavlja reprodukciju.
- [DISC]: ponavlja sve naslove na disku.
- [TITLE]: ponavlja tekući naslov na disku.
- [CHAPTER]: ponavlja tekuće poglavlje.

### ■ Pri reprodukciji VIDEO CD ili CD diska

- [OFF]: ne ponavlja reprodukciju.
- [DISC]: ponavlja sve zapise na disku.
- [TRACK]: ponavlja tekući zapis.

### ■ Pri reprodukciji DATA CD ili DATA DVD diska

- [OFF]: ne ponavlja reprodukciju.
- [DISC]: ponavlja sve albume na disku.
- [ALBUM]: ponavlja tekući album.
- [TRACK] (samo MP3 audio zapisi): ponavlja tekući zapis.
- [FILE] (samo DivX video datoteke): ponavlja tekuću datoteku.

## 4 Pritisnite ENTER.

Odabrana je željena opcija.

Za povratak na normalnu reprodukciju pritisnite CLEAR ili odaberite [OFF] u koraku 2.

## Za isključenje kontrolnog izbornika

Pritisnite  DISPLAY dok ne isključite kontrolni izbornik.

### Savjet

- Uređaj možete podesiti za ponavljanje reprodukcije također i kad je zaustavljen. Nakon odabira opcije [REPEAT], pritisnite . Započinje ponavljanje reprodukcije.
- Status funkcije [REPEAT] možete prikazati pritiskom tipke REPEAT. Svakim pritiskom tipke REPEAT mijenja se opcija funkcije [REPEAT].

### Napomene

- Ovu funkciju nije moguće koristiti za VCD i Super VCD diskove s PBC reprodukcijom.
- Pri reprodukciji DATA CD-a koji sadrži MP3 audio zapise i JPEG slikovne datoteke, a njihova vremena reprodukcije nisu jednaka, zvuk neće odgovarati slikovnoj datoteci pri ponavljanju.
- Kad je opcija [MODE (MP3, JPEG)] podešena na [IMAGE (JPEG)] (str. 34), ne možete odabrati [TRACK].

## Uporaba izbornika DVD diska



DVD je podijeljen na duže slikovne ili glazbene dijelove koji se nazivaju "naslovi". Pri reprodukciji DVD diska koji sadrži nekoliko naslova, možete odabrati željeni naslov tipkom TOP MENU. Tijekom reprodukcije DVD diskova koji omogućuju odabir opcija kao što su jezik titlova i jezik dijaloga, odaberite ove opcije tipkom MENU.

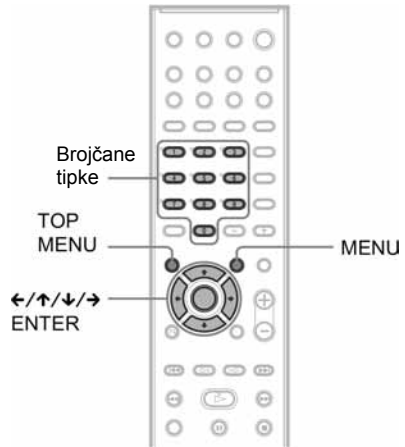

## 1 Pritisnite TOP MENU ili MENU.

Na TV zaslonu se pojavi izbornik naslova. Sadržaj izbornika se razlikuje zavisno od diska.

## 2 Pritisnite ili brojčane tipke za odabir stavke koju želite reproducirati ili promijeniti.

## 3 Pritisnite ENTER.

## [ORIGINAL] ili [PLAY LIST] na DVD-RW disku



Neki DVD-RW diskovi u VR (Video Recording) načinu imaju dvije vrste naslova za reprodukciju: izvorno snimljene naslove ([ORIGINAL]) i naslove koje je moguće kreirati na DVD uređajima za snimanje ([PLAY LIST]). Možete odabrati vrstu naslova za reprodukciju.

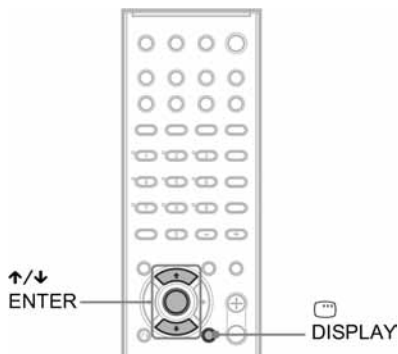

- 1 Pritisnite DISPLAY kad je uređaj zaustavljen.

Pojavi se kontrolni izbornik.

- 2 Tipkama odaberite [ORIGINAL/PLAY LIST], zatim pritisnite ENTER.

Pojave se opcije izbornika [ORIGINAL/PLAY LIST].

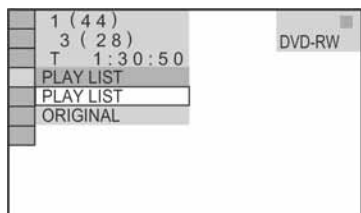

- 3 Tipkama odaberite podešenje.

- [PLAY LIST]: za reprodukciju naslova napravljenih u izborniku [ORIGINAL] za uređivanje.
- [ORIGINAL]: za reprodukciju izvorno snimljenih naslova.

- 4 Pritisnite ENTER.

## Reprodukcija VIDEO CD diska s funkcijom PBC (Ver. 2.0)

(PBC Playback)



Pri reprodukciji VIDEO CD diskova s funkcijom PBC, možete uživati u jednostavnim interaktivnim postupcima, funkcijama traženja i sl. PBC reprodukcija omogućuje interaktivnu reprodukciju VIDEO CD diskova pomoću izbornika na TV zaslonu.

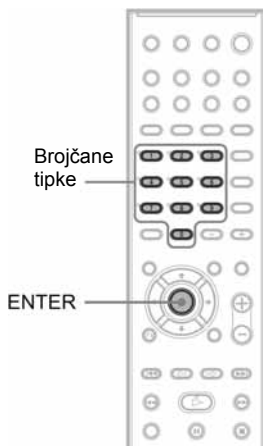

- 1 Započnite reprodukciju VIDEO CD diska s funkcijom PBC.

Pojavi se izbornik s raspoloživim opcijama.

- 2 Odaberite broj željenog podešenja pritiskom na brojčane tipke.

- 3 Pritisnite ENTER.

- 4 Postupite prema uputama u interaktivnom izborniku.

Pogledajte upute isporučene uz disk, budući da se postupci mogu razlikovati zavisno od VIDEO CD diska.

### Povratak za prikaz izbornika

Pritisnite RETURN.

#### Napomene

- Ovisno o VIDEO CD disku, u koraku 1 se možda neće pojaviti izbornik.

*nastavlja se*

- Ovisno o VIDEO CD disku, u uputama isporučenim uz disk možda će u koraku 3 [Press ENTER] (pritisnite ENTER) biti označeno kao [Press SELECT] (pritisnite SELECT). U tom slučaju pritisnite ▷.

#### Savjet

- Za reprodukciju bez funkcije PBC, prije početka reprodukcije, odaberite željeni zapis pomoću ◀◀/▶▶ ili pritiskom na brojčane tipke, zatim pritisnite ▷ ili ENTER. Na TV zaslonu se pojavi poruka [Play without PBC] (reprodukcija bez funkcije PBC) i uređaj započinje neprekidnu reprodukciju. Nije moguće prikazati zaustavljenu sliku, primjerice, izbornik. Za povratak na PBC reprodukciju dvaput pritisnite ■, zatim pritisnite ▷.

## Reprodukcija MP3 audio zapisa i JPEG slikovnih datoteka



### Što je to MP3/JPEG?

MP3 je tehnologija kompresije zvuka koja zadovoljava ISO/MPEG zahtjeve. JPEG je tehnologija kompresije slike.

### Diskovi koje sustav može reproducirati

Moguća je reprodukcija DATA CD-ova (CD-ROM/CD-R/CD-RW) snimljenih u MP3 (MPEG1 Audio Layer 3) i JPEG formatu. Međutim, diskovi moraju biti snimljeni u ISO9660 razina 1, razina 2, ili Joliet formatu da bi uređaj mogao prepoznati zapise (ili datoteke). Moguća je i reprodukcija *multi session* diskova.

Za više informacija o formatu snimanja, pogledajte upute CD-R/RW uređaja ili programa za snimanje (nisu dio isporuke).

### O *multi session* CD diskovima

Ako su u prvoj sesiji snimljeni MP3 audio zapisi i JPEG slikovne datoteke, sustav će također reproducirati MP3 audio zapise ili JPEG slikovne datoteke u drugim sesijama. Ako su u prvoj sesiji snimljeni audio zapisi u audio CD formatu ili slike u video CD formatu, reproducira se samo prva sesija.

#### Napomena

- Uređaj možda neće moći reproducirati neke DATA CD-ove izrađene u Packet Write formatu. U tom slučaju nećete moći vidjeti snimljene JPEG slike.

### MP3 audio zapis ili JPEG slikovna datoteka koju sustav može reproducirati

Sustav može reproducirati MP3 audio zapise ili JPEG slikovne datoteke:

- koji imaju ekstenziju ".MP3" (MP3 audio zapis) ili ".JPG"/".JPEG" (JPEG slikovna datoteka)
- koji su usklađeni s DCF\* formatom slikovnih datoteka

\* "Design rule for Camera File system": Slikovni standardi za digitalne fotoaparate koje određuje Japansko udruženje industrije za elektroniku i informatičke tehnologije (JEITA).

#### Napomene

- Uređaj će reproducirati bilo kakve podatke s ekstenzijom ".MP3", ".JPG" ili ".JPEG", čak i ako nisu u MP3 ili JPEG formatu. Reprodukciom tih podataka može se proizvesti glasan šum koji može oštetiti vaše zvučnike.
- Uređaj ne može reproducirati audio zapise u MP3PRO formatu.

## Redosljed reprodukcije MP3 audio zapisa ili JPEG slikovnih datoteka

Albumi se reproduciraju sljedećim redom:

### Struktura sadržaja diska

Razina 1 Razina 2 Razina 3 Razina 4 Razina 5

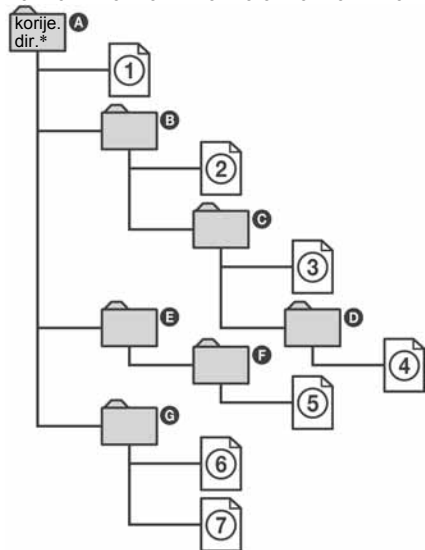

\* korije. dir. = korijenski direktorij

Nakon što umetnete DATA CD i pritisnete  $\triangleright$ , zapisi (ili datoteke) s brojevima se reproduciraju jedan za drugim, od ① do ⑦. Svaki podalbum/zapis (ili datoteka) unutar trenutno odabranog albuma ima prioritet pred idućim albumom na istoj razini. (Primjer: ③ sadrži ④ i zato se ④ reproducira prije ⑤).

Kad pritisnete MENU i pojavi se lista naziva albuma (str. 32), nazivi albuma su razvrstani ovim redosljedom.

**A** → **B** → **C** → **D** → **F** → **G**. Albumi koji ne sadrže zapise (ili datoteke) (poput albuma **E**) ne pojavljuju se u listi.

#### Savjeti

- Ako ispred naziva zapisa/datoteke dodate brojeve (01, 02, 03...) prilikom snimanja zapisa (ili datoteka) na disk, zapisi i datoteke će se reproducirati tim redom.
- S obzirom da diskovima sa složenom strukturom treba duže vrijeme da se pokrene reprodukcija, preporučuje se da snimate albume s ne više od dvije razine.

#### Napomene

- Ovisno o vrsti softvera kojeg koristite za snimanje DATA CD diskova, redosljed reprodukcije može biti drugačiji od prikazanog slikom.
- Opisani slijed reprodukcije nije primjenjiv ako disk sadrži više od 200 albuma i više od 300 datoteka u svakom albumu.
- Uređaj prepoznaje do 200 albuma (uređaj prebrojava samo albume, uključujući i one koji ne sadrže MP3 audio zapise i JPEG slikovne datoteke). Uređaj neće reproducirati albume nakon prvih 200 albuma.
- Uređaju će možda trebati više vremena za početak reprodukcije kod prelaska na sljedeći album ili kod odabira drugog albuma.
- Nije moguća reprodukcija nekih vrsta JPEG datoteka.

# Reprodukcija DATA CD-ova s MP3 audio zapisima i JPEG slikovnim datotekama



U ovom uređaju je moguće reproducirati MP3 audio zapise i JPEG slikovne datoteke snimljene na DATA CD-ove (CD-ROM/CD-R/CD-RW).

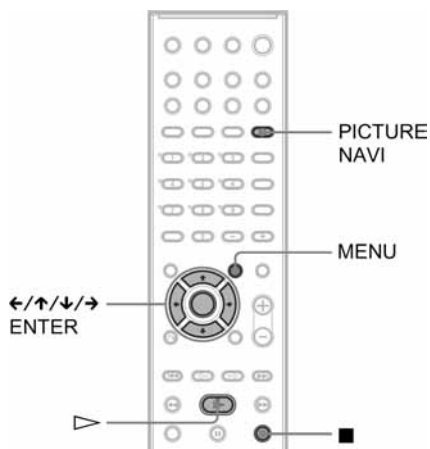

## Savjet

- Tijekom reprodukcije MP3 audio zapisa i JPEG slikovnih datoteka moguće je vidjeti informacije o disku (str. 43).
- Možete koristiti funkciju Repeat tijekom reprodukcije MP3 audio zapisa i JPEG slikovnih datoteka (str. 27), te [AUDIO] tijekom reprodukcije MP3 audio zapisa (str. 47).

## Odabir albuma

### 1 Uložite DATA CD.

Pojavi se popis albuma snimljenih na DATA CD. Tijekom reprodukcije albuma označen je njegov naslov.

Popis albuma možete uključiti i isključiti pritiskom tipke MENU.



### 2 Tipkama $\uparrow/\downarrow$ odaberite željeni album i pritisnite $\triangleright$ .

Sustav počne reprodukciju odabranog albuma.

## Za zaustavljanje reprodukcije

Pritisnite  $\blacksquare$ .

## Za reprodukciju sljedećeg ili prethodnog MP3 audio zapisa

Pritisnite  $\lll/\ggg$ . Imajte na umu da možete odabrati sljedeći album ako nastavite pritisnuti  $\ggg$  nakon zadnjeg zapisa prvog albuma, no ne možete se vratiti na prethodni album pritiskom tipke  $\lll$ . Za povratak na prethodni album, odaberite album iz popisa.

## Za prelazak na sljedeću ili prethodnu stranicu

Pritisnite  $\leftarrow/\rightarrow$  kad nije prikazan kontrolni izbornik. Imajte na umu da možete odabrati sljedeći album nastavite li pritisnuti  $\rightarrow$  nakon zadnje slike u prvom albumu, no ne možete se vratiti na prethodni album pritiskom tipke  $\leftarrow$ . Da biste se vratili u prethodni album, odaberite ga u popisu albuma.

## Za isključenje izbornika

Pritisnite MENU.

## Odabir MP3 audio zapisa

### 1 Uložite DATA CD.

Pojavi se popis albuma snimljenih na DATA CD. Tijekom reprodukcije albuma označen je njegov naslov.

### 2 Tipkama $\uparrow/\downarrow$ odaberite željeni album i pritisnite ENTER $\triangleright$ .



Pojavi se popis zapisa sadržanih u albumu.



### 3 Tipkama $\uparrow/\downarrow$ odaberite zapis i pritisnite ENTER.

Počne reprodukcija odabranog zapisa. Listu zapisa možete isključiti pritiskom tipke MENU. Ponovnim pritiskom tipke MENU uključit će te listu albuma.

### Za zaustavljanje reprodukcije

Pritisnite ■.

### Za reprodukciju sljedećeg ili prethodnog MP3 audio zapisa

Pritisnite  $\lll/\ggg$ . Imajte na umu da možete odabrati sljedeći album ako nastavite pritiskati  $\ggg$  nakon zadnjeg zapisa prvog albuma, no ne možete se vratiti na prethodni album pritiskom tipke  $\lll$ . Za povratak na prethodni album, odaberite album iz popisa.

### Za povratak na prethodni prikaz

Pritisnite ↶ RETURN.

### Za isključenje izbornika

Pritisnite MENU.

## Odabir JPEG slikovne datoteke

### 1 Uložite DATA CD.

Pojavi se popis albuma snimljenih na DATA CD. Tijekom reprodukcije albuma označen je njegov naslov.

### 2 Tipkama $\uparrow/\downarrow$ odaberite željeni album i pritisnite PICTURE NAVI.

U 16 umanjenih okvira pojave se slike datoteka u albumu.

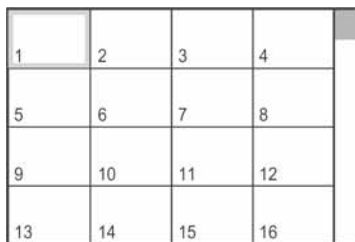

### 3 Tipkama $\leftarrow/\uparrow/\downarrow/\rightarrow$ odaberite sliku koju želite vidjeti te pritisnite ENTER.

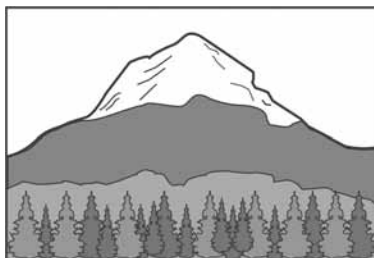

### Za reprodukciju sljedeće ili prethodne JPEG slikovne datoteke

Pritisnite  $\leftarrow/\rightarrow$  dok nije prikazan kontrolni izbornik. Imajte na umu da možete odabrati sljedeći albuma nastavite li pritiskati  $\rightarrow$  nakon zadnje slike u prvom albumu, no da se ne možete vratiti na prethodni album pritiskom tipke  $\leftarrow$ . Prethodni album možete odabrati iz popisa.

### Zakretanje JPEG slike

Kad je JPEG slika prikazana na ekranu, možete je zakrenuti za 90 stupnjeva. Pritisnite  $\uparrow/\downarrow$  tijekom prikaza slike. Svaki puta kada pritisnete  $\uparrow$ , slika se zakrene u lijevo za 90 stupnjeva.

Primjer: kad jednom pritisnete  $\uparrow$ .

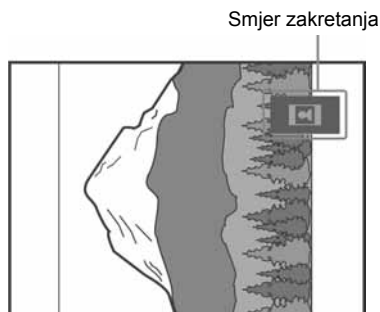

*nastavlja se*

Za povratak na normalan prikaz pritisnite CLEAR.

#### Napomene

- Kad pritisnete **←** tijekom reprodukcije prve slikovne datoteke albuma, ništa se ne događa.
- Ako pritisnete **←/→** za prelazak na sljedeću/prethodnu sliku, zakrenuta slika se vrati u normalan položaj.
- *Slideshow* se zaustavi kad pritisnete **↑/↓**.

## Za zaustavljanje reprodukcije

Pritisnite **■**.

#### Savjet

- Na desnoj strani ekrana prikazan je trak za pomicanje. Za prikaz sljedećih slika, odaberite slike u donjem retku te pritisnite **↓**. Za povratak na prethodnu sliku odaberite slike u gornjem retku te pritisnite **↑**.
- Možete također promijeniti trajanje (str. 35) i efekt (str. 36) *slide showa* kod reprodukcije JPEG slikovnih datoteka.

## Reprodukcija audio zapisa i slika u *slideshowu* sa zvukom



Ako su JPEG i MP3 datoteke u istom albumu na DATA CD disku, možete gledati JPEG slike uz zvuk. Kad reproducirate DATA CD, odaberite [AUTO] mod na način objašnjen u nastavku.

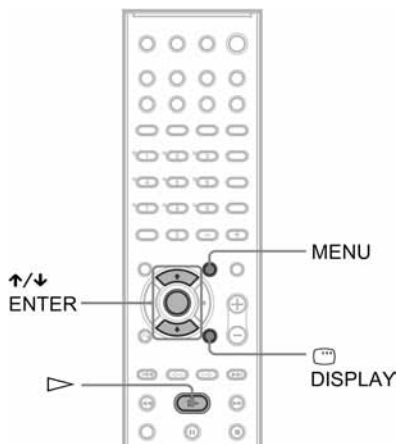

**1** Uložite DATA CD.

**2** Pritisnite **☺** DISPLAY.

Pojavi se kontrolni izbornik.

**3** Tipkama **↑/↓** odaberite **DATA CD** [MODE (MP3, JPEG)] i pritisnite PICTURE NAVI.

Pojave se opcije za [MODE (MP3, JPEG)].

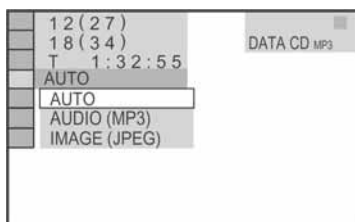

**4** Tipkama **↑/↓** odaberite željeno podešenje te pritisnite ENTER.

Tvorničko podešenje je podcrtano.

- **[AUTO]**: Reprodukcijska JPEG slika datoteka kao *slideshow* sa zvukom (MP3 audio zapisi).
- **[AUDIO (MP3)]**: Kontinuirana reprodukcija MP3 audio zapisa.
- **[IMAGE (JPEG)]**: Reprodukcijska JPEG slika datoteka kao *slideshow*.

- Ako reproducirate veliki MP3 zapis i JPEG slikovnu datoteku, može doći do preskakanja zvuka. Savjetujemo da kod izrade datoteke odaberete MP3 *bit rate* do 128 kbps ili niži. Ako zvuk i dalje preskače, smanjite veličinu JPEG datoteke.

## Određivanje intervala *slideshow* (INTERVAL)

(samo JPEG)

Pri *slideshow* reprodukciji JPEG slikovnih datoteka možete odrediti trajanje prikaza pojedinačnih slika.

### 1 Dvput pritisnite DISPLAY.

Pojavi se kontrolni izbornik za JPEG slike.

### 2 Tipkama $\uparrow/\downarrow$ za odaberite (INTERVAL), zatim pritisnite ENTER.

Pojave se opcije izbornika [INTERVAL].

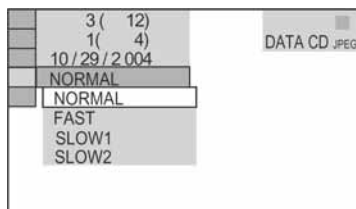

### 3 Tipkama $\uparrow/\downarrow$ odaberite željeno podešenje.

Početno podešenje je podcrtano.

- **[NORMAL]**: podešava trajanje na otprilike 6 do 9 sekundi (slike od 4 milijuna piksela ili veće ostat će prikazane duže vrijeme).
- **[FAST]**: Podešava trajanje kraće od [NORMAL].
- **[SLOW1]**: Podešava trajanje duže od [NORMAL].
- **[SLOW2]**: Podešava trajanje duže od [SLOW1].

### 4 Pritisnite ENTER.

Aktivira se odabrano podešenje.

#### Napomena

- Neke JPEG datoteke, osobito progresivne ili one s razlučivošću od 3 000 000 piksela ili više, trebati će za početak prikazivanja duže vrijeme od ostalih. Stoga će se njihovo trajanje činiti dužim od odabrane opcije.

## 5 Pritisnite MENU.

Pojavi se popis albuma snimljenih na DATA CD.

## 6 Tipkama $\uparrow/\downarrow$ odaberite željeni album i pritisnite $\triangleright$ .

Započet će reprodukcija odabranog albuma sa zvukom.

Listu albuma možete uključiti ili isključiti pritiskom tipke MENU.

#### Savjet

- Možete također promijeniti trajanje (str. 35) i efekt (str. 36) *slide show* kod reprodukcije JPEG slikovnih datoteka.
- Želite li reproducirati *slide show* uz isti audio zapis, uključite funkciju ponavljanja za taj zapis (str. 27).
- Kad odaberete [AUTO], sustav može prepoznati do 300 MP3 audio zapisa i 300 JPEG datoteka u svakom albumu. Kad je odabrana opcija [AUDIO (MP3)] ili [IMAGE (JPEG)], sustav može prepoznati do 600 MP3 i 600 JPEG datoteka u svakom albumu. Sustav može prepoznati maksimalno 200 albuma bez obzira na odabran način reprodukcije.



#### Napomene

- Nije moguća istovremena reprodukcija JPEG datoteka i MP3 zapisa ako nisu iz istog albuma.
- Kad je trajanje reprodukcije JPEG datoteke duže od MP3 audio zapisa, *slideshow* se nastavlja bez zvuka.
- Kad je trajanje reprodukcije MP3 audio zapisa duže od JPEG datoteke, audio zapis se nastavlja bez *slideshow*.
- Ako DATA CD disk ne sadrži nijedan MP3 audio zapis ili JPEG slikovnu datoteku, na ekranu će biti prikazano [No audio data] ili [No image data].
- Ako podesite [MODE (MP3, JPEG)] na [IMAGE (JPEG)] za disk koji sadrži samo MP3 zapise, ili [AUDIO (MP3)] na disku koji sadrži samo JPEG datoteke, možda nećete moći promijeniti [MODE (MP3, JPEG)] podešenja.
- PICTURE NAVI ne radi ako je odabrana opcija [AUDIO (MP3)].

## Odabir efekta za slikovne datoteke u *slideshowu* (EFFECT) (samo JPEG)

Pri reprodukciji JPEG slikovnih datoteka možete odabrati efekt koji će se koristiti kod gledanja *slideshow*a.

**1 Dvapat pritisnite**  **DISPLAY**.  
Pojava se kontrolni izbornik za JPEG slike.

**2 Tipkama**  **odaberite**  **[EFFECT]**, zatim pritisnite **ENTER**.  
Pojava se opcije izbornika [EFFECT].

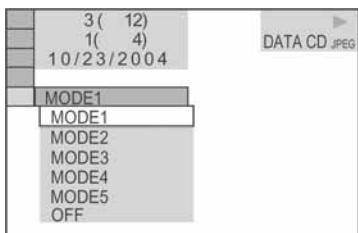

**3 Tipkama**  **odaberite željeno podešenje**.  
Početno podešenje je podcrtano.

- **[MODE1]**: Slike se pojavljuju odozgo prema dolje.
- **[MODE2]**: Slike se pojavljuju slijeva prema desno.
- **[MODE3]**: Slike se pojavljuju širenjem iz središta ekrana.
- **[MODE4]**: Slike se pojavljuju s različitim efektima primijenjenim slučajnim slijedom.
- **[MODE5]**: Sljedeća slika se pojavi preko prethodne.
- **[OFF]**: (isključeno)

**4 Pritisnite ENTER**.  
Aktivira se odabrano podešenje.

## DivX® video datoteke

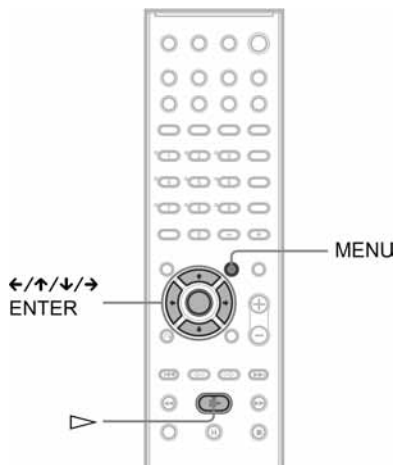

## O DivX video datotekama

DivX® je tehnologija kompresije video datoteka koju je razvila korporacija DivXNetworks te je proizvod s DivX® certifikatom. Vaš uređaj može reproducirati DATA CD-ove i DATA DVD-ove koji sadrže DivX video datoteke.

### DATA CD i DATA DVD diskovi koje uređaj može reproducirati

Moguće je reproducirati DATA CD-ove (CD-ROM/CD-R/CD-RW) i DATA DVD-ove (DVD-ROM/DVD+RW/DVD+R/DVD-RW/DVD-R) pod sljedećim uvjetima:

- Na DATA CD-ovima koji sadrže DivX video datoteke uz MP3 audio zapise ili JPEG slikovne datoteke, uređaj će reproducirati samo DivX video datoteke.
- Na DATA DVD-ovima, uređaj će reproducirati samo DivX video datoteke. Sve druge vrste datoteka, primjerice MP3 audio zapisi ili JPEG slikovne datoteke, neće se reproducirati. Međutim, ovaj uređaj reproducira samo DATA CD-ove čiji logički format je ISO9660 Level 1/ Level 2 ili Joliet, a DATA DVD-ove u UDF (Universal Disk Format) formatu.

Možete također reproducirati DATA CD diskove snimljene na *multi session* (str. 30) način. *Multi session* DATA DVD diskove nije moguće reproducirati.

Za više informacija o formatu zapisa pogledajte upute isporučene s uređajem ili softverom za snimanje (nisu dio isporuke).

## Redoslijed reprodukcije s DATA CD-ova i DATA DVD-ova

Pogledajte odjeljak "Redoslijed reprodukcije MP3 audio zapisa i JPEG slikovnih datoteka" (str. 31). Opisani redoslijed ponekad neće biti primjenjiv, ovisno o softveru korištenom za izradu DivX video datoteke ili ako disk sadrži više od 200 albuma i 600 DivX video zapisa u svakom albumu.

### Napomena

- Uređaj možda neće moći reproducirati neke DATA CD/DATA DVD diskove izrađene u Packet Write formatu.

## DivX video datoteke koje je moguće reproducirati

Uređaj može reproducirati datoteke snimljene DivX formatu, a koje u ima ekstenziju ".AVI" ili ".DIVX". Uređaj neće reproducirati datoteke s ekstenzijom ".AVI" ili ".DIVX" ako ne sadrže DivX video zapise.

### Savjet

- Detalje o MP3 audio zapisima i JPEG slikovnim datotekama na DATA CD-ovima potražite u odjeljku "Diskovi koje uređaj može reproducirati" (str. 30).

### Napomene

- Uređaj ponekad neće reproducirati DivX video datoteku koja je bila sastavljena od dviju ili više DivX video datoteka.
- Uređaj ne može reproducirati DivX video datoteku s više od 720 (širina) × 576 (visina) ili 2 GB.
- Ovisno o DivX video datoteci, slika može biti nejasna ili zvuk isprekidan.
- Uređaj ne može reproducirati neke DivX video datoteke koje traju duže od 3 sata.

## Reprodukcija DivX Video datoteka

Moguće je reproducirati DivX video datoteke na DATA CD-u (CD-ROM/CD-R/CD-RW) i DATA DVD-u (DVD-R/DVD-RW/DVD+R/DVD+RW).

### Savjet

- Tijekom reprodukcije DivX video datoteke moguće je vidjeti informacije o disku (str. 43).

### Napomene

- Ako na DATA DVD-u nema snimljenih DivX video datoteka, pojavi se poruka koja upozorava da taj disk nije moguće reproducirati.
- Ovisno o DivX video datoteci, slika se može zaustaviti ili biti nejasna. U tom slučaju preporučamo da izradite datoteku s nižom brzinom prijenosa (*bit rate*). Ako je zvuk i dalje nejasan, preporuča se uporaba MP3 audio formata. Međutim, ovaj uređaj ne podržava WMA (Windows Media Audio) format.
- Zbog tehnologije kompresije koja se koristi za DivX video datoteke, između pritiska tipke  $\triangleright$  i pojave slike može proći neko vrijeme.
- Ovisno o DivX video datoteci, zvuk možda neće odgovarati slici na ekranu.

## Odabir albuma

### 1 Pritisnite MENU.

Pojavi se popis albuma s diska. Navedeni su samo albumi koji sadrže DivX video datoteke.

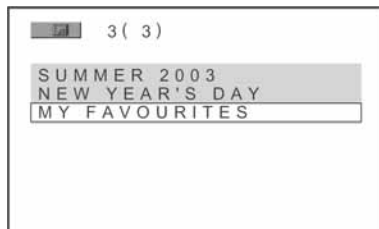

### 2 Tipkama $\uparrow/\downarrow$ odaberite album za reprodukciju.

### 3 Pritisnite $\triangleright$ .

Reprodukcija počne od odabranog albuma. Za odabir DivX video datoteka, pogledajte "Odabir DivX video datoteke" (str. 38).

## Za zaustavljanje reprodukcije

Pritisnite  $\blacksquare$ .

## Za prelazak na sljedeću ili prethodnu stranicu

Pritisnite  $\leftarrow$  ili  $\rightarrow$ .

## Za isključenje izbornika

Pritisnite MENU više puta.

## Odabir DivX video datoteke

- 1 Nakon koraka 2 iz odjeljka "Odabir albuma", pritisnite ENTER.

Pojavi se popis zapisa sadržanih u albumu.

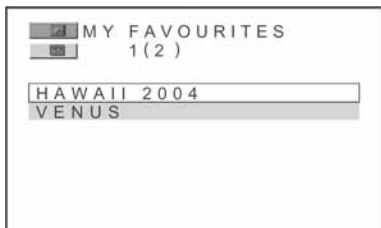

- 2 Tipkama ↑/↓ odaberite datoteku i pritisnite ENTER.

Reprodukcija počne od odabranog datoteke.

### Za zaustavljanje reprodukcije

Pritisnite ■.

### Za prelazak na sljedeću ili prethodnu stranicu

Pritisnite ◀/▶.

### Za povratak na prethodni prikaz

Pritisnite ↶ RETURN.

### Za prelazak na sljedeću ili prethodnu DivX video datoteku bez prikaza popisa datoteka

Sljedeću ili prethodnu DivX video datoteku u istom albumu možete odabrati pritiskom na ◀◀/▶▶. Možete također odabrati prvu datoteku sljedećeg albuma pritiskom tipke ▶▶ tijekom reprodukcije zadnje datoteke tekućeg albuma. Imajte na umu da se ne možete vratiti na prethodni album pritiskom tipke ◀◀. Za povratak na prethodni album, odaberite album iz popisa.

#### Savjet

- Ako je određeno broj reprodukcija neke DivX video datoteke, moguće ju je gledati samo toliko puta. Ubrajaju se sljedeće situacije:
  - kad je uređaj isključen.
  - kad je otvorena uložnica diska.
  - kad se reproducira druga datoteka.

## Vremensko usklađivanje slike i zvuka

### (A/V SYNC)



Ako zvuk nije usklađen sa slikom na ekranu, možete podesiti razliku u reprodukciji između slike i zvuka.

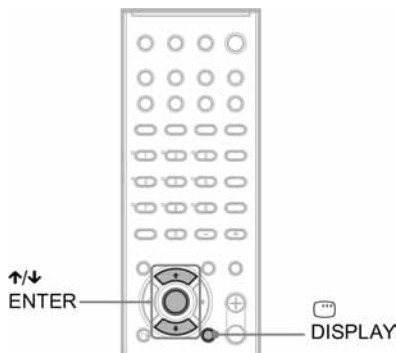

- 1 Pritisnite ☰ DISPLAY dok je uređaj zaustavljen.

Pojavi se kontrolni izbornik.

- 2 Tipkama ↑/↓ odaberite [A/V SYNC], zatim pritisnite ENTER.

Pojave se opcije izbornika [A/V SYNC].

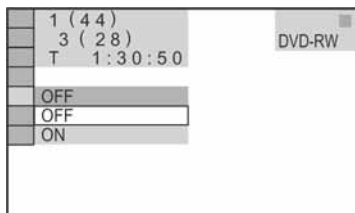

- 3 Tipkama ↑/↓ odaberite željeno podešavanje.

- [OFF]: nema podešavanja.
- [ON]: podešava se vremenska razlika između slike i zvuka.

#### Napomena

- Ovisno o ulaznom signalu, ova funkcija možda neće biti učinkovita.

## Traženje određenog mjesta na disku

(Pregled, usporena reprodukcija, zaustavljena slika)



Određeno mjesto na disku možete pronaći uz gledanje slike ili usporenu reprodukciju.

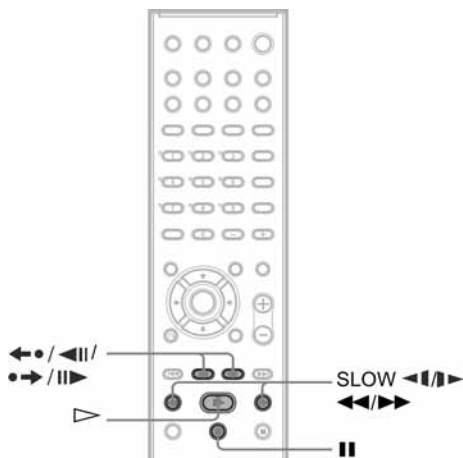

### Napomena

- Ovisno o DVD/VIDEO CD disku, možda nećete moći izvesti neke od opisanih postupaka.

## Pronalaženje mjesta pri ubrzanoj reprodukciji prema naprijed ili natrag (Scan)

(osim za JPEG)

Tijekom reprodukcije pritisnite **◀◀◀** ili **▶▶▶**. Kada pronađete željeno mjesto, pritisnite **▷** za povratak na normalnu brzinu. Svakim pritiskom na tipku **◀◀◀** ili **▶▶▶** tijekom pretraživanja, mijenja se brzina reprodukcije. Svakim pritiskom, indikatori se mijenjaju na sljedeći način. Stvarne brzine ovise o diskovima.

Smjer reprodukcije

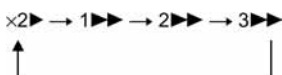

3▶▶▶ (samo DVD VIDEO/DVD-RW/DivX video/VIDEO CD)

×2▶▶ (samo za DVD VIDEO/CD)

Suprotni smjer

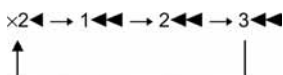

3◀◀◀ (samo DVD VIDEO/DVD-RW/DivX video/VIDEO CD)

×2◀◀ (samo za DVD VIDEO)

Brzina reprodukcije "×2▶▶"/"×2◀◀" približno je dvaput veća od normalne brzine.

Reprodukcija "3▶▶▶"/"3◀◀◀" je brža od "2▶▶▶"/"2◀◀◀", a reprodukcija "2▶▶▶"/"2◀◀◀" je brža od "1▶▶▶"/"1◀◀◀".

## Reprodukcija sliku po sliku (usporena reprodukcija)

(samo DVD, DVD-RW, DivX video, VIDEO CD)

Tijekom pauze pritisnite **◀◀◀** ili **▶▶▶**. Za povratak na normalnu brzinu pritisnite **▷**. Svakim pritiskom na tipku **◀◀◀** ili **▶▶▶** tijekom usporene reprodukcije, mijenja se brzina reprodukcije. Postoje dvije brzine. Svakim pritiskom, indikatori se mijenjaju na sljedeći način:

Smjer reprodukcije

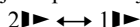

Obratni smjer (samo DVD VIDEO)

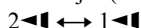

Reprodukcija "2▶▶/2◀◀" je sporija od "1▶▶/1◀◀".

## Reprodukcija slika po sliku (zaustavljena slika)

(osim za CD i JPEG)

U pauzi reprodukcije, pritisnite tipku **▶▶/||** (sliku po sliku) za prelaženje na sljedeću sliku, ili **◀◀/||** (sliku po sliku) za prelazak na prethodnu sliku (samo za DVD VIDEO/DVD-RW). Za povratak na normalnu reprodukciju, pritisnite **▷**.

*nastavlja se*

#### Napomena

- Za DVD-RW u VR modu nije moguće pretraživanje sliku po sliku.
- Za DATA CD-ove, ova funkcija je primjenjiva samo na DivX video datoteke.

## Traženje naslova/poglavlja/zapisa/scene, itd.



DVD-disk možete pretraživati prema naslovu ili poglavlju, a VIDEO CD/CD/DATA CD/DATA DVD prema zapisu, indeksu ili sceni. Naslovi i zapisi na disku imaju jedinstveni broj. Željeni naslov ili zapis možete odabrati upisom njegovog broja. Ili možete potražiti određenu scenu upisom vremenskog koda.

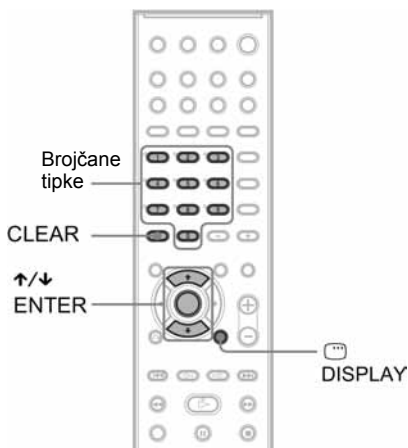

**1** Pritisnite DISPLAY (kod reprodukcije DATA CD-a s JPEG slikovnim datotekama, pritisnite dvaput).

Pojavi se kontrolni izbornik.

**2** Pritisnite tipku za odabir načina traženja.

■ Pri reprodukciji DVD VIDEO/DVD-RW diska

[TITLE] (naslov)

[CHAPTER] (poglavlje)

[TIME/TEXT] (vrijeme/tekst)

Odaberite opciju [TIME/TEXT] za traženje mjesta početka upisom vremenskog koda.

■ Pri reprodukciji VIDEO CD/Super VCD diska bez PBC reprodukcije

[TRACK] (zapis)





[INDEX] (indeks)

■ Pri reprodukciji VIDEO CD/Super VCD diska s PBC funkcijom



[SCENE] (scena)

■ Pri reprodukciji CD-a



[TRACK] (zapis)

■ Pri reprodukciji DATA CD-a (MP3 audio)



[ALBUM]



[TRACK] (zapis)

■ Pri reprodukciji DATA CD-a (JPEG datoteka)



[ALBUM]



[FILE] (datoteka)

■ Pri reprodukciji DivX video zapisa



[ALBUM]



[FILE] (datoteka)

Primjer: kad odaberete  CHAPTER Odabrano je [\*\* (\*\*)] (\*\* označuje broj). Broj u zagradama označuje ukupan broj naslova, poglavlja, zapisa, indeksa, scena, albuma ili datoteka.



### 3 Pritisnite ENTER.

[\*\* (\*\*)] se promijeni u [-- (\*\*)].

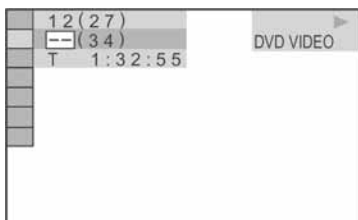

### 4 Pritisnite ↑/↓ ili brojčane tipke za odabir broja željenog naslova, poglavlja, zapisa, indeksa, scene, itd.

#### Ako pogriješite

Izbrišite broj pritiskom tipke CLEAR, zatim odaberite drugi broj.

### 5 Pritisnite ENTER.

Uredaj započne reprodukciju od odabranog broja.

### Traženje scene uporabom vremenskog koda (samo DVD VIDEO)

#### 1 U koraku 2 odaberite [TIME/TEXT].

Odabrano je [T \*\*:\*\*:\*\*] (vrijeme reprodukcije tekućeg naslova).

#### 2 Pritisnite ENTER.

[T \*\*:\*\*:\*\*] se promijeni u [T --:--:--].

#### 3 Unesite vremenski kôd brojčanim tipkama, zatim pritisnite ENTER.

Primjerice, za pronalaženje scene na 2 sata, 10 minuta i 20 sekundi nakon početka, jednostavno unesite [2:10:20].

#### Savjet

- Kad je kontrolni izbornik isključen, možete tražiti poglavlje (DVD VIDEO/DVD-RW), zapis (CD) ili datoteku (DATA CD (DivX video)/ DATA DVD) pritiskom brojčanih tipaka i tipke ENTER.

#### Napomene

- Za DVD+RW nije moguće koristiti pretraživanje uporabom vremenskog koda.
- Prikazan broj naslova, poglavlja ili zapisa odgovara broju snimljenom na disk.

# Traženje po scenama

## (Picture Navigation)



Prikaz na zaslonu moguće je podijeliti na 9 odjeljaka radi bržeg pronalaženja željene scene.

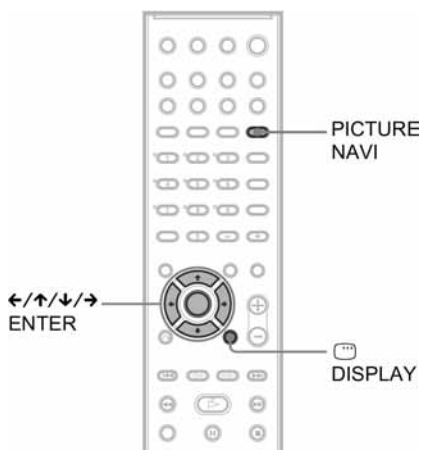

### 1 Pritisnite PICTURE NAVI tijekom reprodukcije.

Pojavi se sljedeći izbornik.

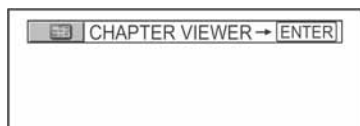

### 2 Više puta pritisnite PICTURE NAVI za odabir željene opcije.

- [TITLE VIEWER] (samo za DVD VIDEO): prikazuje prvu scenu svakog naslova.
- [CHAPTER VIEWER] (samo za DVD VIDEO): prikazuje prvu scenu svakog poglavlja.
- [TRACK VIEWER] (samo za VIDEO CD/Super VCD): prikazuje prvu scenu svakog zapisa.

### 3 Pritisnite ENTER.

Prva scena svakog poglavlja, naslova ili zapisa se pojavi na sljedeći način.

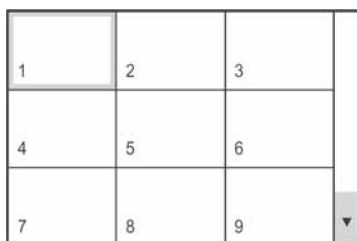

### 4 Tipkom ←/↑/↓/→ odaberite poglavlje, naslov ili zapis te pritisnite ENTER.

Reprodukcija počne od odabrane scene.

### Za povratak na normalnu reprodukciju tijekom podešavanja

Pritisnite ↶ RETURN ili ☺ DISPLAY.

#### Savjet

- Ako ima više od 9 naslova, poglavlja ili zapisa, u donjem desnom uglu zaslona prikazan je ▼. Za prikaz ostalih naslova, poglavlja ili zapisa, odaberite scenu u retku na dnu zaslona i pritisnite ↓. Za povratak na prethodnu scenu, odaberite scenu na vrhu zaslona i pritisnite ↑.

#### Napomena

- Ovisno o disku, možda neće biti raspoložive sve funkcije.

## Prikaz informacija o disku

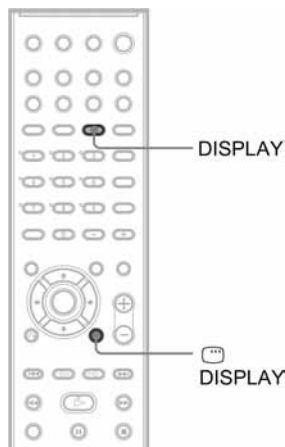

### Provjera vremena reprodukcije i preostalog vremena na pokazivaču

Pomoću pokazivača na prednjoj ploči (str. 80) možete provjeriti informacije o disku, primjerice preostalo vrijeme, ukupan broj naslova DVD diska ili zapisa VIDEO CD, CD, ili MP3 diska, ili naziv DivX video datoteke.

#### Pritisnite tipku DISPLAY.

Svakim pritiskom na DISPLAY tijekom reprodukcije, prikaz na pokazivaču se mijenja na sljedeći način.

### Pri reprodukciji DVD VIDEO ili DVD-RW diska

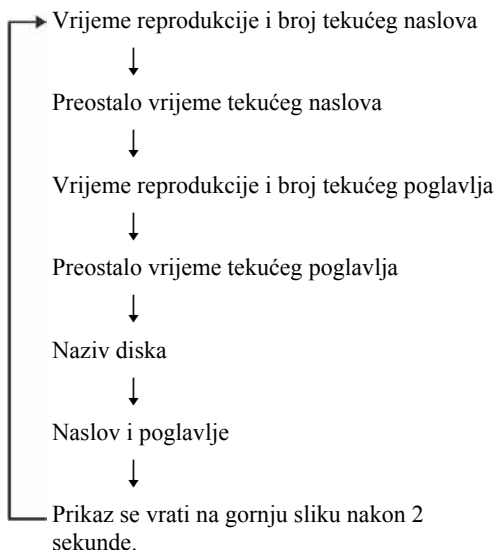

### Pri reprodukciji DATA CD-a (DivX video) ili DATA DVD-a (DivX video)

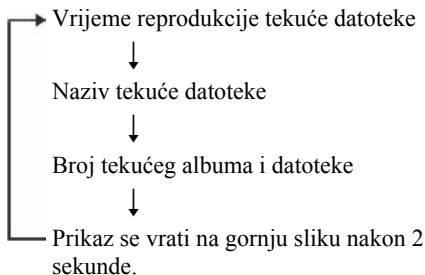

## Pri reprodukciji VIDEO CD-a (bez PBC funkcija) ili CD-a

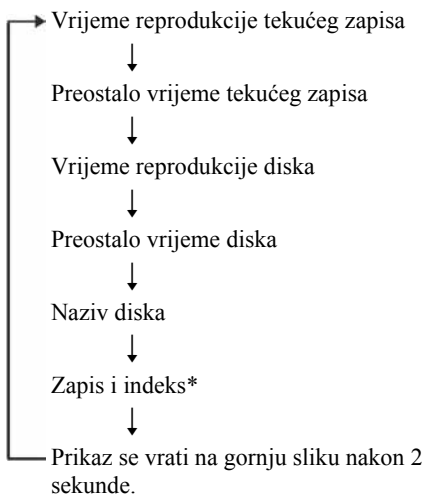

\* Osim za CD.

## Pri reprodukciji MP3 zapisa

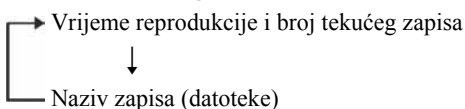

### Savjeti

- Pri reprodukciji VIDEO CD diska s funkcijom PBC, prikazuje se samo vrijeme reprodukcije.
- Pri reprodukciji VIDEO CD-a s PBC funkcijama, prikazuju se broj zapisa i broj indeksa nakon naziva diska.
- Vremenske podatke i tekst možete također provjeriti uporabom kontrolnog izbornika.

### Napomene

- Ako disk ne sadrži tekst, umjesto naziva diska ili naziv zapisa (datoteke) prikazana je poruka "NO TEXT".
- Ovaj uređaj može prikazati samo DVD/CD tekst prve razine, odnosno, naziv diska ili naslov.
- Ako nije moguće prikazati naziv MP3 datoteke, umjesto njega će se na pokazivaču pojaviti "\*".
- Ovisno o tekstu, možda neće biti prikazan naziv diska ili naziv zapisa.
- Vrijeme reprodukcije MP3 audio zapisa i DivX video datoteka može biti netočno prikazano.
- Pri reprodukciji diska koji sadrži samo JPEG slikovne datoteke pojavit će se poruka "NO AUDIO" kad je opcija [MODE (MP3, JPEG)] podešena na [AUTO] ili [AUDIO (MP3)] (str. 34).

- Pri reprodukciji diska koji sadrži samo MP3 datoteke pojavit će se poruka "NO IMAGE" kad je opcija [MODE (MP3, JPEG)] podešena na [IMAGE (JPEG)] (str. 34).

## Prikaz naziva postaje ili frekvencije na pokazivaču

Kad je sustav podešen na "TUNER AM" ili "TUNER FM", možete provjeriti frekvenciju prikazom na pokazivaču.

### Pritisnite DISPLAY.

Svakim pritiskom tipke DISPLAY, prikaz na pokazivaču mijenja se na sljedeći način:

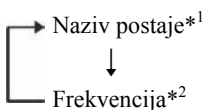

\*1 Prikazuje se ako ste unijeli naziv pohranjene postaje (str. 60).

\*2 Vrati se na izvoran prikaz nakon nekoliko sekundi.

## Provjera vremena reprodukcije i preostalog vremena

Možete provjeriti vrijeme reprodukcije diska i preostalo vrijeme naslova, poglavlja ili zapisa. Također možete pogledati DVD tekst i naziv MP3 direktorija/datoteka snimljenih na disku.

### 1 Tijekom reprodukcije pritisnite DISPLAY.

Pojavi se sljedeći izbornik.

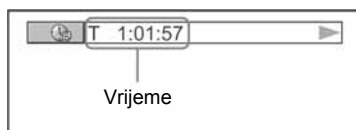

### 2 Više puta pritisnite DISPLAY za promjenu vremenskih podataka.

Pokazivač i vrsta informacije koja se može prikazati ovisi o reproduciranom disku.

### ■ Pri reprodukciji DVD VIDEO ili DVD-RW diska

- T \*\*.\*\*\* \*\*  
Vrijeme reprodukcije tekućeg naslova
- T\_\*\*.\*\*\* \*\*  
Preostalo vrijeme tekućeg naslova
- C \*\*.\*\*\* \*\*  
Vrijeme reprodukcije tekućeg poglavlja
- C\_\*\*.\*\*\* \*\*  
Preostalo vrijeme tekućeg poglavlja

### ■ Pri reprodukciji VIDEO CD diska (s PBC funkcijom)

- \*\*.\*\*\* \*\*  
Vrijeme reprodukcije tekuće scene

### ■ Pri reprodukciji VIDEO CD (bez PBC funkcije) ili CD diska

- T \*\*.\*\*\* \*\*  
Vrijeme reprodukcije tekućeg zapisa
- T\_\*\*.\*\*\* \*\*  
Preostalo vrijeme tekućeg zapisa
- D \*\*.\*\*\* \*\*  
Vrijeme reprodukcije tekućeg diska
- D\_\*\*.\*\*\* \*\*  
Preostalo vrijeme tekućeg diska

### ■ Pri reprodukciji DATA CD-a (MP3 audio)

- T \*\*.\*\*\* \*\*  
Vrijeme reprodukcije tekućeg zapisa

### ■ Pri reprodukciji DATA CD-a (DivX video)/DATA DVD-a (DivX video)

- \*\*.\*\*\* \*\*  
Vrijeme reprodukcije tekuće datoteke

#### Napomene

- Mogu se prikazati samo znakovi abecede i brojevi.
- Ovisno o vrsti diska, uređaj može prikazati samo ograničeni broj znakova. Također, ovisno o disku, možda neće biti prikazani svi znakovi.

## Provjera informacija o reprodukciji diska

### Provjera DVD/CD teksta

Više puta pritisnite DISPLAY u koraku 2 za prikaz teksta snimljenog na DVD/CD disku.

DVD/CD tekst se pojavi samo ukoliko je snimljen na disku i nije ga moguće mijenjati. Ukoliko disk ne sadrži tekst, pojavit će se poruka "NO TEXT".

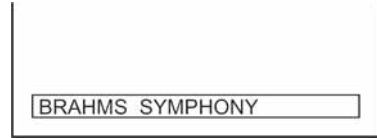

### Provjera teksta DATA CD-a (MP3 audio/DivX video)/DATA DVD-a (DivX video)

Pritiskom na tipku DISPLAY tijekom reprodukcije MP3 audio zapisa na DATA CD-u ili DivX video datoteka na DATA CD-u/DATA DVD-u, moguć je prikaz naziva albuma/zapisa/datoteke i audio *bit ratea* (količine podataka tekućeg audio zapisa u sekundi) na TV ekranu.



- \* Pojavi se kod:
  - reprodukcije MP3 audio zapisa na DATA CD-u,
  - reprodukcije DivX video datoteke koja sadrži MP3 zvuk na DATA CD-u/DATA DVD-u.

## Provjera datuma (samo JPEG)

Ako je sa JPEG slikovnim datotekama snimljena oznaka Exif\*, moguće je provjeriti datum.

### Dvput pritisnite DISPLAY tijekom reprodukcije.

Pojavi se kontrolni izbornik.

*nastavlja se*

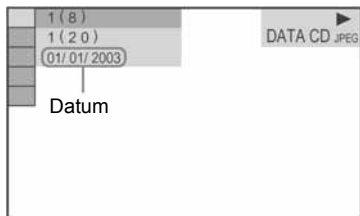

\* "Exchangeable Image File Format" je format slike za digitalne fotoaparate kojeg je ustanovila Japansko udruženje industrije za elektroniku i informatičke tehnologije (JEITA).

#### **Savjet**

- Datum je prikazan u formatu [D.D./MM/YYYY].  
DD: Dan  
MM: Mjesec  
YYYY: Godina

#### **Napomena**

- Ako nema podatka o datumu ili je taj podatak na disku oštećen, sustav ne može prikazati datum.

## Promjena zvuka



Pri reprodukciji DVD VIDEO ili DATA DVD/ DATA CD diskova (s DivX video datotekama) snimljenim u više audio formata (PCM, Dolby Digital, MPEG audio ili DTS), moguće je promijeniti audio format. Kod DVD VIDEO diskova snimljenih s višejezičnim zapisima, možete također odabrati željeni jezik dijaloga. Kod VIDEO CD-ova, CD-ova ili DATA CD-ova možete odabrati zvuk desnog ili lijevog kanala i možete slušati zvuk odabranog kanala preko oba zvučnika (desnog i lijevog). Primjerice, kod diska na kojem je snimljena skladba tako da su na desnom kanalu snimljeni vokali a na lijevom kanalu glazba, možete odabrati lijevi kanal i slušati samo glazbu preko oba zvučnika.

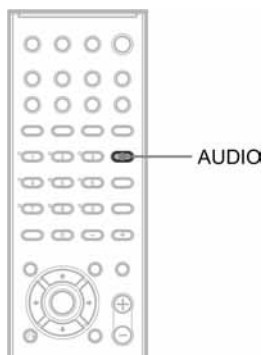

- 1 Tijekom reprodukcije pritisnite AUDIO.**  
Pojava se sljedeći izbornik.

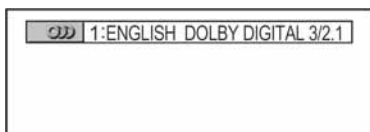

- 2 Više puta pritisnite AUDIO za odabir željenog audio signala.**

### ■ Pri reprodukciji DVD VIDEO diska.

Ovisno o DVD-u, razlikuje se odabir jezika. Kad su prikazane 4 znamenke, one predstavljaju kôd jezika. Pogledajte popis kodova jezika na str. 78 kako bi vidjeli kojem jeziku je pridijeljen određeni kôd. Kad je isti jezik prikazan dva ili više puta, DVD VIDEO je snimljen u višestrukom (multiple) audio formatu.

### ■ Pri reprodukciji DVD-RW-a

Prikazane su vrste zapisa snimljenih na disk. Osnovno podešenje je podcrtano.

Primjer:

- [1: MAIN] (glavni zvuk)
- [1: SUB] (pomoćni zvuk)
- [1: MAIN + SUB] (glavni i pomoćni zvuk)
- [2: MAIN]
- [2: SUB]
- [2: MAIN + SUB]

### Napomena

- [2: MAIN], [2: SUB] i [2: MAIN+SUB] ne pojavljuju se kad je na disk snimljena samo jedna vrsta audio signala.

### ■ Pri reprodukciji VIDEO CD-a, CD-a, DATA CD-a ili DATA DVD-a (MP3 audio)

Početno podešenje je podcrtano.

- [STEREO]: Standardni stereo zvuk
- [1/L]: Zvuk lijevog kanala (mono)
- [2/R]: Zvuk desnog kanala (mono)

### ■ Pri reprodukciji DATA CD-a (DivX video) ili DATA DVD-a (DivX video)

Izbor formata audio signala za DATA CD ili DATA DVD se razlikuje, ovisno o DivX video datoteci sadržanoj na disku. Raspoloživi formati su prikazani.

### ■ Pri reprodukciji Super VCD-a

Početno podešenje je podcrtano.

- [1:STEREO]: Standardni stereo zvuk audio zapisa 1
- [1:1/L]: Zvuk lijevog kanala audio zapisa 1 (mono)
- [1:2/R]: Zvuk desnog kanala audio zapisa 1 (mono)

- [2:STEREO]: Standardni stereo zvuk audio zapisa 2
- [2:1/L]: Zvuk lijevog kanala audio zapisa 2 (mono)
- [2:2/R]: Zvuk desnog kanala audio zapisa 2 (mono)

#### Napomene

- Tijekom reprodukcije Super VCD-a kod kojeg nije snimljen audio zapis 2, neće se čuti zvuk ako odaberete [2:STEREO], [2:1/L] ili [2:2/R].

#### ■ Pri rep reprodukciji DivX video datoteke na DATA CD-u ili DATA DVD-u

#### Primjer:

Za MP3 zvuk

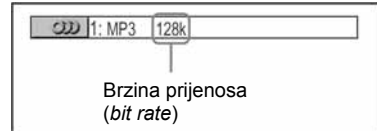

#### O audio signalima

Audio signali snimljeni na disk sadrže zvukovne elemente (kanale) navedene u nastavku. Svaki kanal se reproducira putem posebnog zvučnika.

- Prednji lijevi (L)
- Prednji desni (R)
- Središnji
- Lijevi *surround* (L)
- Desni *surround* (R)
- *Surround* (mono): Može se raditi o signalu Dolby Surround zvuka ili o signalu Dolby Digital zvuka *surround* mono kanala.
- LFE (Low Frequency Effect) – niskofrekvencijski signal

#### Prikaz podataka o formatu audio signala

(samo DVD, DivX video)

Ako pritisnete AUDIO više puta tijekom reprodukcije, format tekućeg audio signala (PCM, Dolby Digital, DTS, itd.) će biti prikazan na sljedeći način.

#### ■ Pri reprodukciji DVD VIDEO diska

#### Primjer:

Za 5.1-kanalni Dolby Digital zvuk

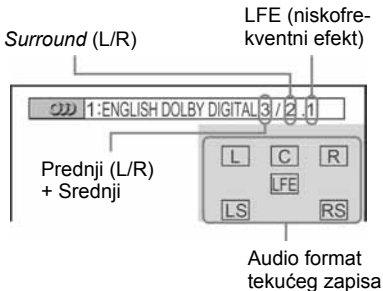

#### Primjer:

Za 3-kanalni Dolby Digital zvuk

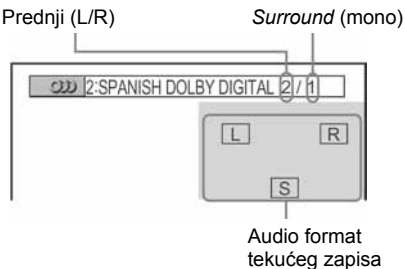



## Surround zvuk – uporaba zvučnog ugođaja



Možete uživati u *surround* zvuku jednostavnim odabirom jednog od programiranih zvučnih ugođaja. Na ovaj način možete u vlastitom domu stvoriti ugođaj kino dvorane.

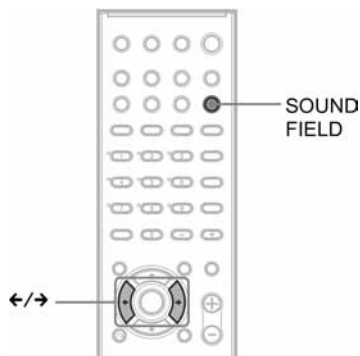

### Pritisnite SOUND FIELD.

Pritisnite SOUND FIELD više puta dok se na pokazivaču ne pojavi naziv odgovarajućeg zvučnog ugođaja. Zvučni ugođaj možete također odabrati pritiskom na  $\leftarrow/\rightarrow$ .

### Svi zvučni ugođaji

Zvučni ugođaj	Prikaz na pokazivaču
AUTO FORMAT DIRECT AUTO	A.F.D. AUTO
Dolby Pro Logic	PRO LOGIC
Dolby Pro Logic II MOVIE	PLII MOVIE
Dolby Pro Logic II MUSIC	PLII MUSIC
VIRTUAL MULTI DIMENSION	V.M.DIM.
MULTI ST.	MULTI ST.
ROCK	ROCK
POP	POP
JAZZ	JAZZ
CLASSIC	CLASSIC
NIGHT	NIGHT

Zvučni ugođaj	Prikaz na pokazivaču
2 CHANNEL STEREO	2CH STEREO

## Automatsko dekodiranje ulaznog audio signala

### ■ AUTO FORMAT DIRECT AUTO

Ova funkcija automatski prepoznaje vrstu ulaznih audio signala (Dolby Digital, DTS ili standardni 2-kanalni stereo) te ih, ukoliko je potrebno, dekodira. Ova funkcija omogućuje reprodukciju zvuka upravo onako kako je snimljen/kodiran, bez jeke i drugih efekata.

Međutim, ukoliko nema zvukova niskih frekvencija (primjerice Dolby Digital LFE), ova funkcija će stvoriti signale niske frekvencije koji će se čuti kroz *subwoofer*.

## Korištenje samo prednjih zvučnika i *subwoofera*

### ■ 2 CHANNEL STEREO

Kod ovog zvučnog ugođaja, zvuk se reproducira putem prednjeg lijevog i desnog zvučnika te *subwoofera*. Standardni dvokanalni (stereo) izvori zvuka potpuno zaobilaze obradu zvuka. Višekanalni *surround* format miješa se u dva kanala što omogućuje reprodukciju bilo kojeg izvora zvuka samo uz uporabu prednjeg lijevog i desnog zvučnika i *subwoofera*.

## 5.1-kanalna reprodukcija 2-kanalnih izvora (npr. CD-ova)

### ■ Dolby Pro Logic

Dolby Pro Logic stvara pet izlaznih kanala punog opsega iz dvokanalnih izvora. Ova funkcija dekodira ulazni signal koji se zatim reproducira putem prednjih, središnjeg te *surround* zvučnika. Surround kanal postane mono.

### ■ Direct Pro Logic II MOVIE/MUSIC

Dolby Pro Logic II stvara pet izlaznih kanala punog opsega iz dvokanalnih izvora. To se postiže uporabom razvijenog matričnog *surround* dekodera visoke čistoće koji koristi prostorne značajke izvornog zvuka bez dodavanja novih zvukova i tonskih nijansi.

*nastavlja se*

#### Napomene

- Kod ulaza signala s višekanalnog izvora, funkcije Dolby Pro Logic i Dolby Pro Logic II MOVIE/MUSIC su isključene i višekanalni zvuk se reproducira izravno.
- Kod ulaza signala dvojezičnog emitiranja, funkcije Dolby Pro Logic i Dolby Pro Logic II MOVIE/MUSIC nisu učinkovite.

## Virtualni *surround* zvučnici

### ■ VIRTUAL MULTI DIMENSION

Iz jedne skupine pravih zvučnika stvara niz virtualnih *surround* zvučnika smještenih iznad slušatelja.

Ova funkcija stvara 5 parova virtualnih zvučnika koji okružuju slušatelja pod nagibom od otprilike 30°. Taj efekt se razlikuje ovisno o podešenju [BEHIND] ili [SIDE] za *surround* zvučnike (str. 67).

[BEHIND]

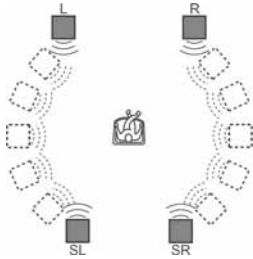

[SIDE]

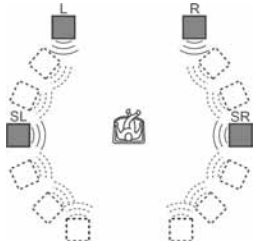

- |                                       |
|---------------------------------------|
| L : Prednji zvučnik (lijevi)          |
| R : Prednji zvučnik (desni)           |
| SL : <i>Surround</i> zvučnik (lijevi) |
| SR : <i>Surround</i> zvučnik (desni)  |
| □ : Virtualni zvučnici                |

## Reprodukcija 2-kanalnih izvora putem *surround* zvučnika i središnjeg zvučnika

### ■ MULTI ST.

Ova funkcija reproducira zvuk 2-kanalnih izvora istovremeno putem prednjih i *surround* zvučnika te središnjeg zvučnika. Zvuk koji se reproducira iz *surround* zvučnika je isti kao zvuk iz prednjih zvučnika.

#### Savjet

- Kad odaberete "MULTI ST.", na pokazivaču svijetli "LINK".

## Odabir zvučnog ugođaja za glazbu

### ■ ROCK, POP, JAZZ, CLASSIC

Odaberite ugođaj koji odgovara izvoru.

## Reprodukcija zvuka smanjene glasnoće

### ■ NIGHT

Ova funkcija omogućuje uživanje u zvučnim efektima i filmskim dijalozima pri smanjenoj glasnoći, što je korisno prilikom gledanja filmova noću.

U tom modu se zvuk reproducira samo iz prednjih zvučnika. Ova funkcija nije učinkovita pri reprodukciji 2-kanalnog izvora.

## Isključenje *surround* efekta

Više puta pritisnite SOUND FIELD dok se na pokazivaču ne pojavi "A.F.D. AUTO" ili "2CH STEREO".

## Primjena zvučnog efekta

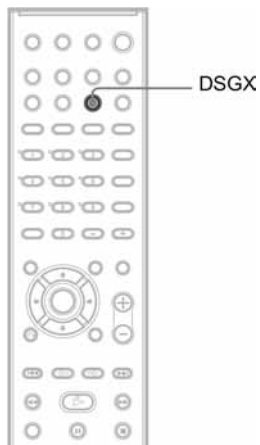

### **Naglašavanje basova**

Moguće je pojačati reprodukciju basova.

#### **Pritisnite DSGX.**

Basovi se osjetno pojačaju.

### **Isključenje zvučnog efekta**

Ponovno pritisnite DSGX.

#### **Napomena**

- Ovisno o ulaznom signalu, funkcija DSGX ponekad neće biti primjenjiva.

### Promjena kuta kamere

#### DVD-V

Kod DVD diskova kod kojih je prizor snimljen iz više kutova, možete mijenjati kut kamere, odnosno kut gledanja.

Primjerice, pri reprodukciji vlaka u kretanju, možete prikazati pogled s prednje strane vlaka, kroz lijevi prozor ili desni prozor bez prekida kretanja vlaka.

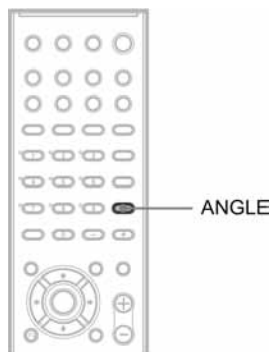

**Pritisnite ANGLE tijekom reprodukcije.**

Svaki put kad pritisnete ANGLE, kut se mijenja.

#### Napomena

- Ovisno o DVD VIDEO disku, možda nećete moći mijenjati kut čak niti kad su scene na DVD VIDEO disku snimljene iz više kutova.

## Prikaz titla

#### DVD-V

#### DVD-RW

#### DATA CD

#### DATA DVD

Ako su na disk snimljeni titlovi, možete ih za vrijeme reprodukcije po želji uključiti ili isključiti. Kod diskova kod kojih su snimljeni višejezični titlovi, možete za vrijeme reprodukcije po želji mijenjati jezik, a možete ih i uključiti ili isključiti. Primjerice, možete odabrati željeni jezik radi praćenja i uključiti titlove radi boljeg razumijevanja.

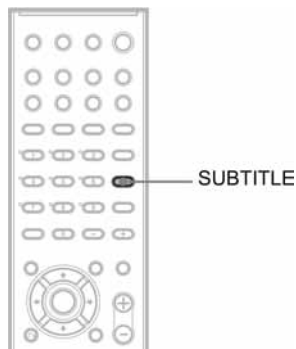

**Pritisnite SUBTITLE tijekom reprodukcije.**

Svaki put kad pritisnete SUBTITLE, jezik titla se mijenja.

#### Napomena

- Ovisno o DVD VIDEO disku, možda nećete moći mijenjati ili isključiti titlove čak niti kad su na DVD-u snimljeni višejezični titlovi. U nekim slučajevima nećete moći isključiti prikaz titla.
- Titlove je moguće mijenjati ako DivX video datoteka ima ekstenziju ".AVI" ili ".DIVX" te sadrži informaciju o titlu unutar iste datoteke.

## Zaključavanje diskova

### (CUSTOM PARENTAL CONTROL, PARENTAL CONTROL)



Za odabrani disk možete podesiti dvije vrste ograničenja reprodukcije.

- Korisničko ograničenje reprodukcije (Custom Parental Control)

Ograničenje reprodukcije možete tako podesiti da sustav ne može reproducirati neprimjerene diskove.

- Ograničavanje reprodukcije (Parental Control)  
Reprodukcija nekih DVD VIDEO diskova se može ograničiti do određene razine, primjerice ovisno o dobi korisnika.

Kod obje vrste ograničenja reprodukcije koristi se ista zaporka.

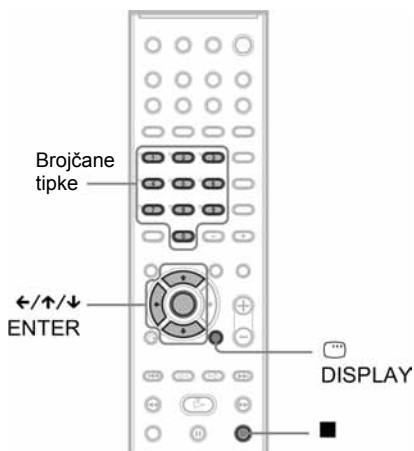

### Sprečavanje reprodukcije određenih diskova [CUSTOM PARENTAL CONTROL]

Kod korisničkog ograničenja reprodukcije diskova možete podesiti istu zaporku za najviše 40 diskova. Kad podesite 41. disk, prvi disk se poništi.

- 1 Uložite disk koji želite blokirati.**  
Ako se disk reproducira, pritisnite ■ za zaustavljanje reprodukcije.
- 2 Pritisnite DISPLAY kad je uređaj zaustavljen.**  
Prikazuje se kontrolni izbornik.

- 3 Tipkama odaberite [PARENTAL CONTROL], zatim pritisnite ENTER.**

Odabrana je funkcija [CUSTOM PARENTAL CONTROL].

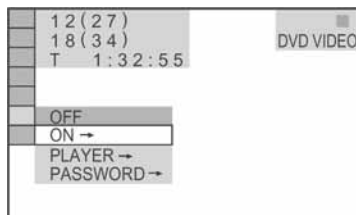

- 4 Tipkama odaberite [ON ->], zatim pritisnite ENTER.**

■ **Ako još niste unijeli zaporku**  
Pojavi se polje za unos nove zaporkе.



Brojčanim tipkama unesite 4 znamenke zaporkе i pritisnite tipku ENTER. Pojavi se prikaz za potvrdu zaporkе.

■ **Ako ste već unijeli zaporku**  
Pojavi se prikaz za upis zaporkе.



- 5 Brojčanim tipkama ponovno unesite 4 znamenke zaporkе i pritisnite tipku ENTER.**  
Pojavi se poruka [Custom parental control is set.] (korisničko ograničenje reprodukcije je podešeno). Na zaslonu se ponovo prikaže kontrolni izbornik.

## Isključenje funkcije korisničkog ograničenja reprodukcije

- 1 Izvedite korake od 1 do 3 iz "Sprečavanje reprodukcije određenih diskova [CUSTOM PARENTAL CONTROL]".
- 2 Tipkom  $\uparrow/\downarrow$  odaberite [OFF  $\rightarrow$ ], zatim pritisnite ENTER.
- 3 Brojčanim tipkama unesite 4 znamenke zaporkе, zatim pritisnite tipku ENTER.

## Reprodukcija diskova za koje je podešeno korisničko ograničenje reprodukcije

- 1 Stavite disk kod kojeg je podešeno korisničko ograničenje reprodukcije.  
Pojavi se prikaz [CUSTOM PARENTAL CONTROL].

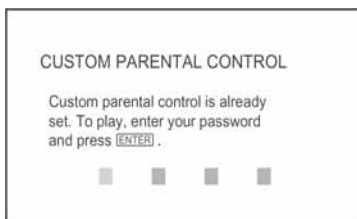

- 2 Brojčanim tipkama unesite 4 znamenke zaporkе, zatim pritisnite tipku ENTER.  
Uređaj je spreman za reprodukciju.

### Savjet

- Ako zaboravite zaporku, kad [CUSTOM PARENTAL CONTROL] zatraži upis zaporkе, upišite 6-znamenkasti broj "199703", zatim pritisnite ENTER. Sada će se od vas tražiti unos nove 4-znamenkaste zaporkе.

## Ograničavanje reprodukcije (PARENTAL CONTROL) (samo za DVD)

Reprodukcija nekih DVD diskova može se ograničiti do određene razine, primjerice, prema dobi korisnika. Funkcija "Parental Control" omogućuje odabir razine ograničenja reprodukcije. Prizor za kojeg je podešeno ograničenje se ne reproducira ili se zamjenjuje drugim prizorom.

- 1 Pritisnite  $\square$  DISPLAY kad je uređaj zaustavljen.  
Prikazuje se izbornik za podešavanje.

- 2 Tipkama  $\uparrow/\downarrow$  odaberite  [PARENTAL CONTROL], zatim pritisnite ENTER.

Prikazuje se izbornik [PARENTAL CONTROL].

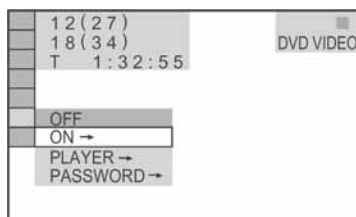

- 3 Tipkama  $\uparrow/\downarrow$  odaberite [PLAYER  $\rightarrow$ ], zatim pritisnite ENTER.

### ■ Ako niste unijeli zaporku

Pojavi se prikaz za unos nove zaporkе.



Brojčanim tipkama unesite 4 znamenke zaporkе i pritisnite tipku ENTER.  
Pojavi se prikaz za potvrdu zaporkе.

### ■ Ako ste već upisali zaporku

Pojavi se polje za upis zaporkе.

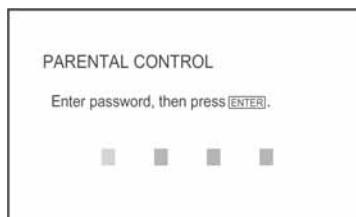

- 4 Brojčanim tipkama upišite 4 znamenke zaporkе, zatim pritisnite ENTER.

Pojavi se izbornik za odabir razine ograničenja i promjenu zaporkе.

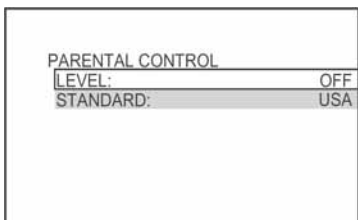

- 5** Tipkama  $\uparrow/\downarrow$  odaberite [STANDARD], zatim pritisnite ENTER.

Prikazuju se funkcije za podešenje [STANDARD].

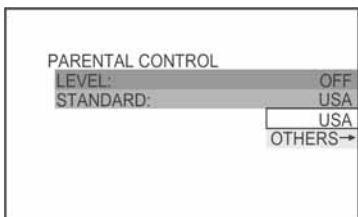

- 6** Tipkama  $\uparrow/\downarrow$  odaberite geografsko područje kao ograničenje reprodukcije, zatim pritisnite ENTER.

Područje je odabrano.

Kad odaberete [OTHERS →], broječanim tipkama upišite standardni kôd prema tablici na str. 56.

- 7** Tipkama  $\uparrow/\downarrow$  odaberite [LEVEL], zatim pritisnite ENTER.

Prikazuju se funkcije za podešenje [LEVEL].

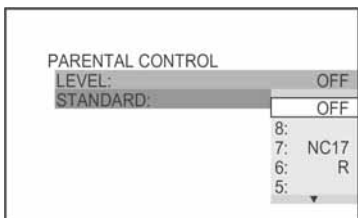

- 8** Tipkama  $\uparrow/\downarrow$  odaberite željenu razinu ograničenja, zatim pritisnite ENTER.

Podešavanje ograničenja je dovršeno.

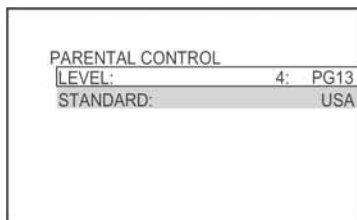

Što je niža vrijednost, to je viši stupanj ograničenja.

## Isključenje funkcije ograničenja reprodukcije

U koraku 8 podesite [LEVEL] na [OFF] (isključeno).

## Reprodukcija diskova za koje je podešeno ograničenje

- 1** Stavite disk i pritisnite  $\triangleright$ .

Pojavi se prikaz za unos zaporkе.

- 2** Broječanim tipkama unesite 4 znamenke zaporkе, zatim pritisnite ENTER.

Uređaj započinje reprodukciju.

### Savjet

- Ako zaboravite zaporku, izvadite disk i ponovite korake od 1 do 3 prema opisu "Sprečavanje reprodukcije određenih diskova [CUSTOM PARENTAL CONTROL]". Kad se zatraži upis zaporkе, broječanim tipkama unesite "199703", zatim pritisnite ENTER. Sada će se od vas tražiti unos 4 znamenke nove zaporkе. Nakon upisa 4 znamenke nove zaporkе, ponovno uložite disk i pritisnite  $\triangleright$ . Kad se pojavi prikaz za unos zaporkе, upišite novu zaporku.

### Napomene

- Kontrolni izbornik će sadržati različite opcije ovisno o vrsti diska.
- Pri reprodukciji diskova koji nemaju funkciju ograničenja, na ovom uređaju se ne može ograničiti reprodukcija.
- Zavisno od diska, možda će biti potrebno unijeti zaporku tijekom reprodukcije diska. U tom slučaju, unesite zaporku i promijenite razinu ograničenja. Ako se poništi nastavak reprodukcije (Resume Play), razina se vraća na izvorno podešenje.

## Regionalni kodovi



Standard	Kôd	Standard	Kôd
Argentina	2044	Malezija	2363
Australija	2047	Meksiko	2362
Austrija	2046	Nizozemska	2376
Belgija	2057	Norveška	2379
Brazil	2070	Novi Zeland	2390
Čile	2090	Njemačka	2109
Danska	2115	Pakistan	2427
Filipini	2424	Portugal	2436
Finska	2165	Rusija	2489
Francuska	2174	Singapur	2501
Indija	2248	Španjolska	2149
Indonezija	2238	Švedska	2499
Italija	2254	Švicarska	2086
Japan	2276	Tajland	2528
Kanada	2079	Velika Britanija	2184
Kina	2092		
Koreja	2304		

**6** Za potvrdu zaporke, ponovno je unesite brojčanim tipkama i zatim pritisnite ENTER.

### Ako pogriješite pri upisu zaporke

Pritisnite ← prije pritiska na ENTER i upišite točan broj.

## Promjena zaporke

- 1** Pritisnite  DISPLAY dok je uređaj zaustavljen.  
Pojavi se kontrolni izbornik.
- 2** Tipkama ↑/↓ odaberite  [PARENTAL CONTROL], zatim pritisnite ENTER.  
Prikazuje se izbornik [PARENTAL CONTROL].
- 3** Tipkama ↑/↓ odaberite [PASSWORD →], zatim pritisnite ENTER.  
Pojavi se prikaz za unos zaporke.
- 4** Brojčanim tipkama upišite 4 znamenke zaporke, zatim pritisnite ENTER.
- 5** Brojčanim tipkama upišite 4 znamenke nove zaporke, zatim pritisnite ENTER.



## Ostale funkcije

# Upravljanje TV prijemnikom daljinskim upravljačem

Uporabom daljinskog upravljača ovog kućnog kina možete upravljati svojim TV prijemnikom (samo SONY).

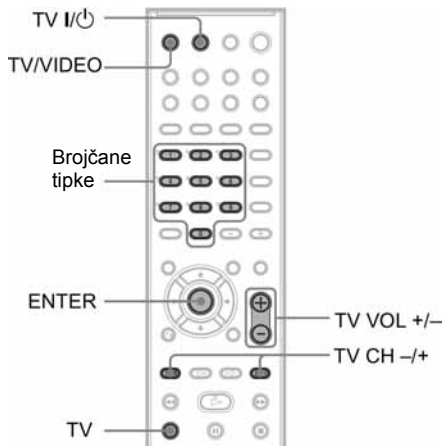

Možete birati TV kanale brojčanim tipkama. -/-- služi za odabir broja kanala većeg od 10. (Primjerice, za kanal 25 pritisnite -/--, zatim 2 i 5).

### Napomena

- S nekim TV prijemnicima nećete moći koristiti ovaj daljinski upravljač ili neke od navedenih tipaka.

## Upravljanje TV prijemnikom pomoću daljinskog upravljača

### Upravljanje TV prijemnikom

TV prijemnikom možete upravljati koristeći sljedeće tipke.

Pritisnite	za
TV I/O	uključenje/isključenje TV prijemnika
TV/VIDEO	prebacivanje ulaznog izvora između TV prijemnika i uređaja.
TV VOL +/- držeći pritisnutom tipku TV	podešavanje glasnoće TV prijemnika
TV CH +/- držeći pritisnutom tipku TV	odabir TV kanala.
brojčane tipke držeći pritisnutom tipku TV*	odabir TV kanala.

## Uporaba funkcije THEATRE SYNC

Ova funkcija vam omogućuje uključenje Sonyjevog TV prijemnika i sustava, promjenu načina rada u "DVD" i uključenje odabranog ulaznog izvora TV prijemnika pritiskom na tipku.

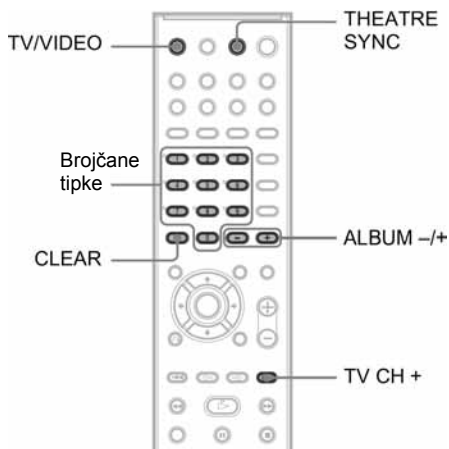

### Priprema za funkciju THEATRE SYNC

Unesite ulazni izvor TV prijemnika spojenog na sustav.

**Pritisnite i zadržite TV/VIDEO dok brojčanim tipkama unosite kôd ulaznog signala TV prijemnika (pogledajte donju tablicu).**

Odabrali ste ulazni izvor TV prijemnika.

Podesite na TV prijemniku ulazni kanal na koji ste spojili sustav. Ako je podešavanje neuspješno, tipka TV brzo zatrepće pet puta.

Pritiskom	tipke	odabirete ulazni izvor TV prijemnika
TV/VIDEO	0	nema ulaznog izvora (tvorničko podešenje)
	1	VIDEO1
	2	VIDEO2
	3	VIDEO3
	4	VIDEO4
	5	VIDEO5
	6	VIDEO6
	7	VIDEO7
	8	VIDEO8
	9*	COMPONENT1 INPUT
	CLEAR*	COMPONENT2 INPUT
	ALBUM -*	COMPONENT3 INPUT
	ALBUM +*	COMPONENT4 INPUT

### Primjena funkcije THEATRE SYNC

**Daljinski upravljač usmjerite prema TV prijemniku i ovom sustavu, zatim jednom pritisnite THEATRE SYNC.**

Ako ova funkcija ne radi, promijenite vrijeme prijenosa. Ono ovisi o vrsti TV prijemnika.

### Promjena vremena prijenosa

Pritisnite i zadržite tipku TV CH + dok brojčanim tipkama unosite kôd za prijenos vremena (pogledajte donju tablicu).

Odabrano je vrijeme prijenosa daljinskog upravljača.

Pritiskom	tipke	odabirete vrijeme prijenosa
TV CH+	1	0,5 (tvorničko podešenje)
	2	1
	3	1,5
	4	2
	5	2,5
	6	3
	7	3,5
	8	4

## Napomene

- Ova funkcija vrijedi samo za SONY TV prijemnike. (Ova funkcija možda neće raditi s nekim SONY TV prijemnicima.)
- Ukoliko je udaljenost između TV prijemnika i sustava prevelika, ova funkcija možda neće raditi. Sustav postavite blizu TV prijemnika.
- Daljinski upravljač usmjerite prema TV prijemniku i sustavu dok unosite kôd.

## Radijski prijem

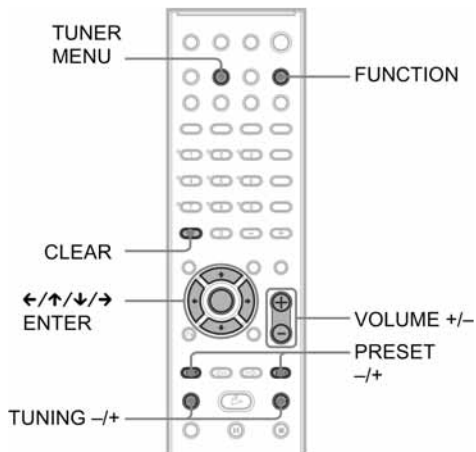

## Pohranjivanje radijskih postaja

Možete pohraniti 20 FM postaja i 10 AM postaja. Prije ugadanja provjerite je li zvuk smanjen na minimum.

**1** Više puta pritisnite **FUNCTION** dok se na pokazivaču ne pojavi željeno valno područje.

**2** Pritisnite i zadržite tipku **TUNING +** ili **-** dok pretraživanje ne počne.

Pretraživanje se zaustavlja kad sustav ugodi radijsku postaju. Na pokazivaču se pojavi oznaka "TUNED" i "ST".



**3** Pritisnite tipku **TUNER MENU**.

**4** Više puta pritisnite tipke **←/→/↓/↑** dok se na pokazivaču ne pojavi "MEMORY".

**5** Pritisnite **ENTER**.

Na pokazivaču se pojavljuje programski broj.

*nastavlja se*



- 6** Pritisnite tipke  $\uparrow/\downarrow$  za odabir željenog programskog broja.



- 7** Pritisnite **ENTER**.  
Postaja je pohranjena.



- 8** Ponovite korake 1 do 7 za pohranjivanje ostalih postaja.

## Promjena programskog broja

Ponovite postupak od koraka 1.

## Slušanje radijskih programa

Najprije pohranite radiopostaje u memoriju sustava (pogledajte "Pohranjivanje radiopostaja" na str. 59).

- 1** Više puta pritisnite **FUNCTION** dok se na pokazivaču ne pojavi "FM" ili "AM".  
Ugađa se zadnja slušana postaja.



- 2** Više puta pritisnite **PRESET +** ili **-** za odabir željene pohranjene postaje.  
Svakim pritiskom na tipku, sustav ugađa jednu po jednu radiopostaju.

- 3** Podesite jačinu zvuka pritiskom na **VOLUME +/-**.

## Isključenje radioprijemnika

Pritisnite tipku  $I/\circ$ .

## Slušanje radiopostaja koje nisu pohranjene

Koristite ručno ili automatsko ugađanje u koraku 2. Kod ručnog ugađanja, više puta pritisnite **TUNING +** ili **-**.

Kod automatskog ugađanja, pritisnite i zadržite **TUNING +** ili **-**. Pritisnite  $\blacksquare$  za zaustavljanje automatskog ugađanja.

### Savjeti

- Ako se kod FM prijema pojave smetnje, pritisnite tipku **FM MODE** na daljinskom upravljaču tako da se na pokazivaču pojavi "MONO". Neće se čuti stereo efekt, međutim, prijem će biti bolji. Ponovo pritisnite tipku za povratak stereo efekta.
- Za poboljšanje prijema promijenite položaj isporučenih antena.
- Frekvenciju možete provjeriti višestrukim pritiskom tipke **DISPLAY** (str. 44).

## Pridjeljivanje naziva pohranjenim postajama

Možete upisati nazive za pohranjene postaje. Ovi nazivi (primjerice, "XYZ") se pojavljuju na pokazivaču kad odaberete postaju. Za svaku postaju može se upisati samo jedan naziv.

- 1** Više puta pritisnite **FUNCTION** dok se na pokazivaču ne pojavi oznaka "FM" ili "AM".

Ugađa se zadnja postaja koju ste slušali.

- 2** Više puta pritisnite **PRESET +** ili **-** za odabir pohranjene postaje kojoj želite pridijeliti naziv.

- 3** Pritisnite **TUNER MENU**.

- 4** Više puta pritisnite tipke  $\leftarrow/\uparrow/\downarrow/\rightarrow$  dok se na pokazivaču ne pojavi "NAME IN".



- 5** Pritisnite **ENTER**.

- 6** Upišite indeksni naziv pomoću kursora. Tipkama  $\uparrow/\downarrow$  odaberite znak, zatim pritisnite  $\rightarrow$  za pomak kursora na sljedeće mjesto. Za unos naziva je moguće koristiti slova, brojeve i druge simbole.

### Ako pogriješite

Više puta pritisnite  $\leftarrow/\rightarrow$  dok znak koji želite promijeniti ne počne treptati, zatim pritisnite  $\uparrow/\downarrow$  za odabir željenog znaka.

Za brisanje znaka više puta pritisnite ←/→ dok znak koji želite izbrisati ne počne treptati, zatim pritisnite CLEAR.

## 7 Pritisnite ENTER.

Naziv postaje je pohranjen.

## Funkcija Sleep Timer

Moguće je programirati sustav za isključenje u određeno vrijeme kako biste mogli zaspati uz glazbu. Vrijeme do isključenja možete podesiti u koracima od 10 minuta.

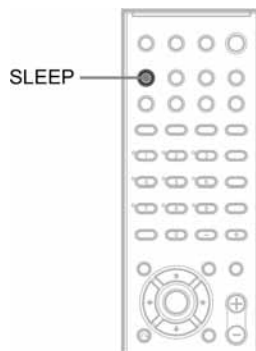

### Pritisnite tipku SLEEP.

Svakim pritiskom na ovu tipku, prikaz minuta (vrijeme isključenja) izmjenjuje se na sljedeći način:

SLEEP 90M → SLEEP 80M → SLEEP 70M  
↑ ↓  
SLEEP OFF ← SLEEP 10M ..... SLEEP 60M

### Provjera preostalog vremena

Jednom pritisnite SLEEP.

### Promjena preostalog vremena

Višestrukim pritiskom tipke SLEEP odaberite željeno vrijeme.

### Isključenje funkcije Sleep Timer

Više puta pritisnite tipku SLEEP dok se na pokazivaču ne pojavi "SLEEP OFF".

## Promjena svjetline pokazivača

Svjetlinu pokazivača je moguće promijeniti u dva koraka.

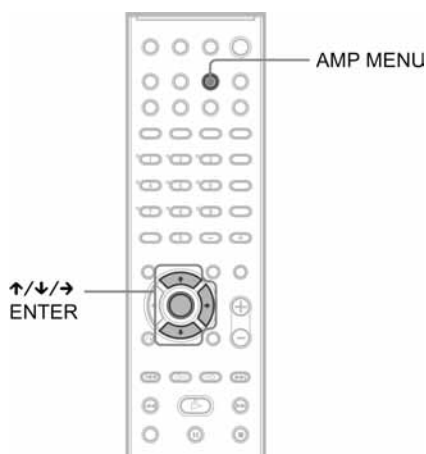

- 1** Pritisnite AMP MENU.
- 2** Više puta pritisnite ↑/↓ dok se na pokazivaču ne pojavi "DIMMER", zatim pritisnite ENTER ili →.
- 3** Pritisnite ↑/↓ za odabir svjetline pokazivača.
- 4** Pritisnite ENTER ili AMP MENU.  
Isključuje se izbornik AMP.

## Vraćanje parametara na tvornička podešenja

Parametre sustava, poput podešenja zvučnika i pohranjenih postaja, moguće je vratiti na tvornička podešenja.

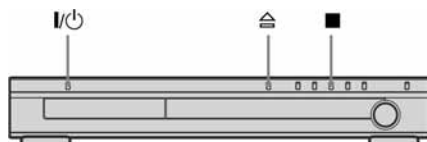

- 1** Pritisnite I/⏻ za uključenje sustava.
- 2** Pritisnite ■, ⏮ i I/⏻ na sustavu istovremeno.

Na pokazivaču se pojavi "COLD RESET" i vraćaju se tvornička podešenja.

## Podešavanje parametara sustava

### Izbornik Setup

Pomoću izbornika Setup možete izvesti različita podešenja funkcija slike i zvuka. Između ostalog, također možete odabrati jezik titla i jezik izbornika podešenja. Podrobnije podatke o svakoj funkciji podešavanja potražite na stranicama od 64 do 69. Za opći pregled funkcija za podešavanje pogledajte str. 83.

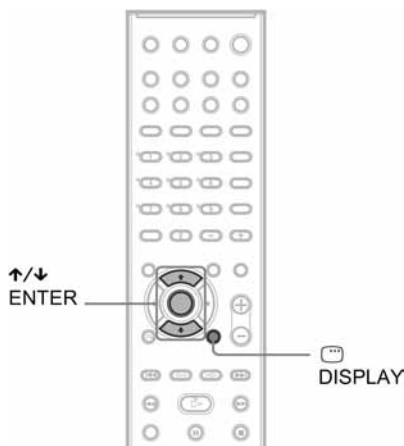

#### Napomena

- Podešenja reprodukcije pohranjena na disku imaju prioritet nad podešenjima izbornika Setup tako da sve opisane opcije možda neće funkcionirati.





- 1 Pritisnite  DISPLAY na daljinskom upravljaču kad je uređaj zaustavljen.**

Pojavit će se kontrolni izbornik.

- 2 Pritisnite  za odabir  (SETUP), zatim pritisnite ENTER.**

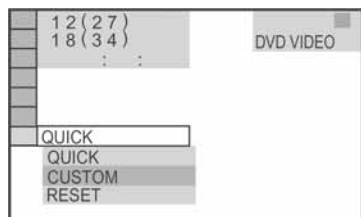
Pojave se opcije funkcije [SETUP].



- 3 Pritisnite  za odabir [CUSTOM], zatim pritisnite ENTER.**

Pojavi se izbornik podešenja.

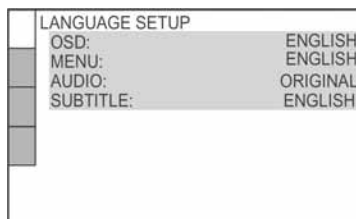

- 4 Pritisnite  za odabir funkcije koju želite podesiti s popisa: [LANGUAGE SETUP], [SCREEN SETUP], [CUSTOM SETUP] ili [SPEAKER SETUP]. Zatim pritisnite ENTER.**

Pojavit će se odabrana funkcija.

Primjer: [SCREEN SETUP]

Odabrana funkcija

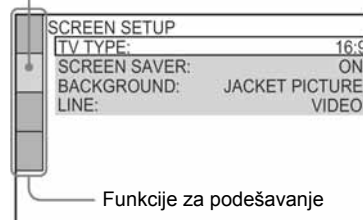

- 5 Odaberite funkciju pritiskom na , zatim pritisnite ENTER.**

Bit će prikazane opcije za odabranu funkciju.

Primjer: [TV TYPE]

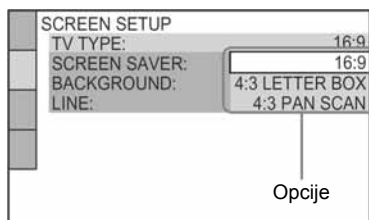

- 6 Odaberite podešenje pritiskom na , zatim pritisnite ENTER.**

Funkcija je odabrana i podešenje je završeno.

*nastavlja se*

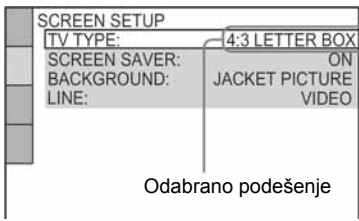

## Podešavanje jezika izbornika i dijaloga

### [LANGUAGE SETUP]

[LANGUAGE SETUP] omogućuje podešavanje različitih jezika prikaza na zaslonu ili zvučnih zapisa.

Na prikazu za podešavanje odaberite [LANGUAGE SETUP]. Podrobnije podatke o uporabi prikaza potražite u opisu "Izbornik Setup" (str. 63).

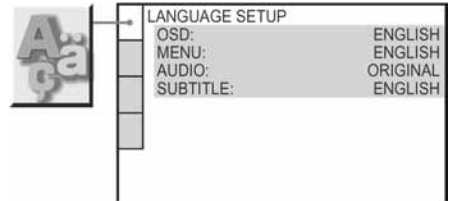

### ■ [OSD] (On-Screen Display)

Odabir jezika izbornika. Odaberite jezik s prikazanog popisa.

### ■ [MENU] (samo za DVD VIDEO)

Možete odabrati željeni jezik prikaza DVD izbornika. Odaberite jezik s prikazanog popisa.

### ■ [AUDIO] (samo za DVD VIDEO)

Odabir jezika zvučnog zapisa.

Kad odaberete [ORIGINAL], odabran je jezik koji na disku ima prioritet.

### ■ [SUBTITLE] (samo za DVD VIDEO)

Odabir jezika titla snimljenih na DVD VIDEO disku.

Kad odaberete [AUDIO FOLLOW], jezik titlova se mijenja u skladu s jezikom kojeg ste odabrali za zvučne zapise.

### Savjet

- Ako u izborniku [MENU], [AUDIO] ili [SUBTITLE] odaberete [OTHERS →], odaberite i brojevanim tipkama upišite kôd jezika s popisa (str. 78).

### Napomena

- Kada u izborniku [MENU], [AUDIO] ili [SUBTITLE] odaberete jezik koji nije snimljen na DVD VIDEO disk, uređaj će automatski odabrati jedan od snimljenih jezika (za neke diskove uređaj neće automatski odabrati jezik).

## Vraćanje svih [SETUP] podešenja u prvobitno stanje

**1** Odaberite [RESET] u koraku 3 i pritisnite ENTER.

**2** Tipkama ↑/↓ odaberite [YES].

Možete također prekinuti postupak i vratiti se u kontrolni izbornik odabirom opcije [NO].

**3** Pritisnite ENTER.

Sva podešenja objašnjena na stranicama od 64 do 69 vraćaju se na tvornički podešene vrijednosti. Nemojte pritisnuti I/⏻ tijekom vraćanja podešenja na tvorničke vrijednosti koje traje nekoliko sekundi.

### Napomena

- Kad uključite sustav nakon resetiranja a u njemu nema diska, na ekranu se pojavi poruka pomoći. Za izvođenje brzog podešavanja (Quick Setup) (str. 21) pritisnite ENTER. Za povratak na normalan prikaz pritisnite CLEAR.



# Podešavanje prikaza

## [SCREEN SETUP]

Odaberite podešenje ovisno o priključenom TV prijemniku.

Odaberite [SCREEN SETUP] u izborniku Setup. Podrobnije podatke o uporabi prikaza potražite u opisu "Izbornik Setup" (str. 63).

Tvornička podešenja su podcrtane.

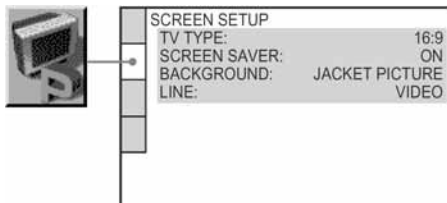

### ■ [TV TYPE]

Za odabir formata slike priključenog TV-prijemnika (standardni 4:3 ili široki format). Tvornička podešenja se razlikuju ovisno o modelu za određenu zemlju.

---

**[4:3 LETTER BOX]** Odaberite ovo podešenje kad na uređaj spojite standardni 4:3 TV prijemnik. Prikazuje široku sliku na kojoj se vide pruge na gornjem i donjem dijelu zaslona.

---

**[4:3 PAN SCAN]** Odaberite ovo podešenje kad na uređaj spojite standardni 4:3 TV prijemnik. Prikazuje široku sliku na cijelom zaslonu tako da je dio slike koji ne stane automatski odrezan.

---

**[16:9]** Odaberite ovo podešenje kad na uređaj spojite TV prijemnik sa širokim zaslonom (*widescreen*) ili s funkcijom prikaza slike u *widescreen* formatu.

---

[4:3 LETTER BOX]



[4:3 PAN SCAN]



[16:9]



### Napomena

- Ovisno o DVD disku, može se dogoditi da se umjesto [4:3 LETTER BOX] automatski odabere [4:3 PAN SCAN] ili obrnuto.

### ■ [SCREEN SAVER]

Ova opcija uključuje i isključuje funkciju *screen savaera* kad ostavite sustav s privremeno prekinutom ili zaustavljenom reprodukcijom dulje od 15 minuta, ili ako reproducirate CD ili DATA CD (MP3 audio) više od 15 minuta. Ova funkcija sprečava oštećenja zaslona (sjene). Pritisnite  $\triangleright$  za isključenje *screen savaera*.

---

**[ON]** Uključuje *screen saver*.

---

**[OFF]** Isključuje *screen saver*.

---

### ■ [BACKGROUND]

Za odabir boje pozadine ili slike na TV zaslonu dok je uređaj zaustavljen ili tijekom reprodukcije CD ili DATA CD (MP3 audio) diska.

---

**[JACKET PICTURE]** U pozadini se prikazuje slika samo ako se već nalazi na disku (CD-EXTRA itd.). Ukoliko disk nema snimljenu sliku, pojavit će se slika [GRAPHICS].

---

**[GRAPHICS]** U pozadini se prikazuje slika (grafika) pohranjena u memoriji uređaja.

---

**[BLUE]** Pozadina je plave boje.

---

**[BLACK]** Pozadina je crne boje.

---

*nastavlja se*

## ■ [LINE]

Za odabir vrste izlaznih video signala iz priključnice EURO AV  OUTPUT (TO TV) na stražnjoj strani uređaja.

---

**[VIDEO]** Izlaz video signala.

---

**[RGB]** Izlaz RGB signala.

---

### Napomena

- Ako vaš TV prijemnik ne prihvaća RGB signale, na zaslonu se neće pojaviti slika čak ni ako odaberete [RGB]. Pogledajte upute isporučene s TV prijemnikom.

## Osobna podešavanja

### [CUSTOM SETUP]

Omogućuje podešavanje opcije Parental Control i drugih parametara.

U izborniku Setup odaberite [CUSTOM SETUP]. Podrobnije podatke o uporabi prikaza potražite u opisu "Izbornik Setup" (str. 63). Početna podešenja su podcrtana.

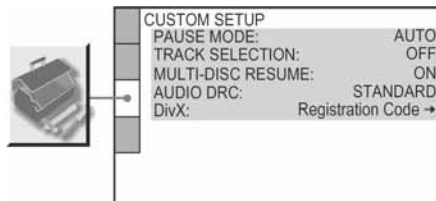

### ■ [PAUSE MODE] (samo za DVD VIDEO/ DVD-RW)

Odabire sliku kad je uređaj u stanju pauze.

---

**[AUTO]** Prikazuje se slika s pokretnim objektima bez podrhtavanja. U normalnim uvjetima, odaberite ovaj položaj.

---

**[FRAME]** Prikazuje se slika visoke razlučivosti s objektima koji se ne miču.

---

### ■ [TRACK SELECTION] (samo za DVD VIDEO)

Pri reprodukciji DVD VIDEO diska na kojem su snimljeni višestruki audio formati (PCM, DTS, MPEG audio ili Dolby Digital), daje prioritet zvučnom zapisu koji sadrži najveći broj kanala.

---

**[OFF]** Bez prioriteta.

---

**[AUTO]** S prioritetom.

---

### Napomene

- Kad odaberete [AUTO], može se promijeniti jezik. Podešenje [TRACK SELECTION] ima prednost podešenjem [AUDIO] u izborniku [LANGUAGE SETUP] (str. 64). (Ova funkcija možda neće raditi s nekim diskovima.)
- Ako PCM, DTS, MPEG audio i Dolby Digital zvučni zapisi sadrže jednaki broj kanala, uređaj bira formate u redosljedu PCM, DTS, Dolby Digital i MPEG audio.

## ■ [MULTI-DISC RESUME] (samo DVD VIDEO/VCD)

Uključuje/isključuje funkciju nastavka reprodukcije s više diskova. Nastavljena reprodukcija se može memorirati za do 40 različitih DVD VIDEO/VCD diskova (str. 25).

<b>[ON]</b>	Memorira podešenja za nastavak reprodukcije za do 40 diskova.
<b>[OFF]</b>	Ne memorira podešenja za nastavak reprodukcije. Reprodukcijska se nastavlja sa istog mjesta samo za disk koji se trenutno nalazi u uređaju.

## ■ [AUDIO DRC] (Dynamic Range Control) (samo za DVD VIDEO/DVD-RW)

Smanjuje dinamički opseg zvuka, što je korisno kod gledanja filmova pri smanjenoj glasnoći kasno noću.

<b>[OFF]</b>	Bez kompresije dinamičkog opsega.
<b>[STANDARD]</b>	Reproducira zvučni zapis s dinamičkim opsegom koji je podešen kod snimanja.
<b>[MAX]</b>	Maksimalno komprimira dinamički opseg.

### Napomena

- Kompresija dinamičkog opsega može se primijeniti samo na Dolby Digital izvore.

## ■ [DivX]

Prikazuje registracijski kôd za ovaj uređaj. Više informacija potražite na Internet stranici <http://www.divx.com>.

## Podešavanje zvučnika

### [SPEAKER SETUP]

Za postizanje najboljeg mogućeg *surround* zvuka, najprije odredite veličinu zvučnika koje ste spojili, zatim njihovu udaljenost od svog položaja pri slušanju. Zatim pomoću ispitnog tona podesite glasnoću i balans zvučnika na istu razinu.

U izborniku Setup odaberite [SPEAKER SETUP]. Podrobnije podatke potražite u opisu "Izbornik Setup" (str. 63).

Početna podešenja su podcrtana.

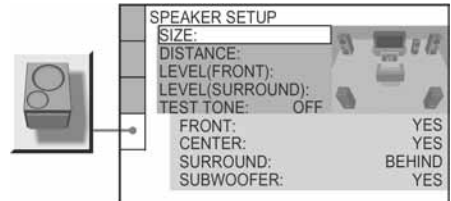

### Za povratak na tvornička podešenja

Odaberite funkciju i pritisnite CLEAR. Imajte na umu da se na tvornička podešenja ne vraća samo vrijednost opcije [SIZE].

### ■ [SIZE] (veličina)

Ako niste spojili središnji ili *surround* zvučnike, ili kod pomicanja *surround* zvučnika, postavite parametre [CENTER] i [SURROUND] na odgovarajuće podešenje. Budući da su podešenja prednjih zvučnika fiksna, ona se ne mogu mijenjati.

Dijagram položaja zvučnika

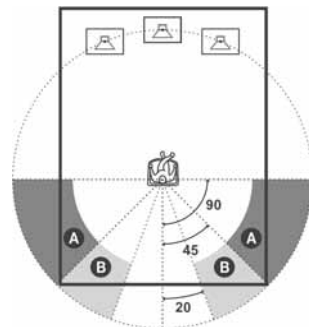

*nastavlja se*

<b>[FRONT]</b>	<b>[YES]</b>
<b>[CENTER]</b>	<b>[YES]</b> : Uobičajeni odabir. <b>[NONE]</b> : Odaberite ako ne koristite središnji zvučnik.
<b>[SURROUND]</b>	<b>[BEHIND]</b> : Odaberite ovo podešenje ako su <i>surround</i> zvučnici smješteni u području <b>B</b> . <b>[SIDE]</b> : Odaberite ovo podešenje ako su <i>surround</i> zvučnici smješteni u području <b>A</b> . <b>[NONE]</b> : Odaberite ako ne koristite <i>surround</i> zvučnik.
<b>[SUBWOOFER]</b>	<b>[YES]</b>

<b>[CENTER]</b> <b>3 m*</b>	Udaljenost između središnjeg zvučnika i mjesta slušanja možete podesiti od 0 do 7 metara u koracima po 0,2 m.
<b>[SURROUND]</b> <b>3 m*</b>	Udaljenost između <i>surround</i> zvučnika i mjesta slušanja možete podesiti od 0 do 7 metara u koracima po 0,2 m.

#### Napomene

- Kad odaberete funkciju, zvuk se na trenutak prekine.
- Ovisno o podešenjima ostalih zvučnika, iz *subwoofera* će se možda čuti snažniji zvuk.

#### ■ [DISTANCE] (udaljenost)

Početno podešenje zvučnika u odnosu na položaj slušatelja prikazano je na sljedećoj slici. Kad udaljenost odaberete brzim podešavanjem (str. 21), podešenja se prikazuju automatski.

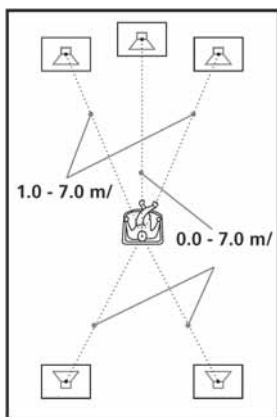

Pri pomicanju zvučnika obavezno promijenite i vrijednost u izborniku Setup.

<b>[FRONT]</b> <b>3 m*</b>	Udaljenost između prednjih zvučnika i mjesta slušanja možete podesiti od 1 do 7 metara u koracima po 0,2 m.
-------------------------------	---

\* Nakon brzog podešavanja (str. 21) mijenjaju se tvornička podešenja.

#### Napomene

- Kad podesite udaljenost, zvuk se na trenutak prekine.
- Ako svi prednji i *surround* zvučnici nisu postavljeni na jednaku udaljenost od mjesta slušanja, podesite udaljenost u skladu s najbližim zvučnikom.
- Nemojte postavljati *surround* zvučnike dalje od mjesta slušanja nego što je udaljenost prednjih zvučnika.
- Ovisno o ulaznom signalu, opcija [DISTANCE] možda neće raditi.

#### ■ [LEVEL (FRONT)]

Na sljedeći način možete mijenjati glasnoću prednjih zvučnika. Radi lakšeg podešavanja, postavite [TEST TONE] na [ON].

<b>[L]</b> <b>0 dB</b>	Podesite glasnoću prednjeg lijevog zvučnika (–6 dB do 0 dB u koracima po 1 dB).
<b>[R]</b> <b>0 dB</b>	Podesite glasnoću prednjeg desnog zvučnika (–6 dB do 0 dB u koracima po 1 dB).
<b>[CENTER]</b> <b>0 dB</b>	Podesite glasnoću središnjeg zvučnika (–6 dB do +6 dB u koracima po 1 dB).
<b>[SUBWOOFER]</b> <b>0 dB</b>	Podesite glasnoću <i>subwoofera</i> (–6 dB do +6 dB u koracima po 1 dB).

#### ■ [LEVEL (SURROUND)]

Na sljedeći način možete mijenjati glasnoću *surround* zvučnika. Radi lakšeg podešavanja, postavite [TEST TONE] na [ON]. (Ovo podešenje se neće pojaviti ako za opciju [SIZE] podesite [SURROUND] na [NONE].)

<b>[L]</b> <b>0 dB</b>	Podesite glasnoću lijevog <i>surround</i> zvučnika (-6 dB do +6 dB u koracima po 1 dB).
<b>[R]</b> <b>0 dB</b>	Podesite glasnoću desnog <i>surround</i> zvučnika (-6 dB do +6 dB u koracima po 1 dB).

## Podešavanje glasnoće svih zvučnika istovremeno









Koristite kontrolu VOLUME na uređaju ili pritisnite VOLUME +/- na daljinskom upravljaču.







### ■ TEST TONE (ispitni ton)

Zvučnici će emitirati ispitni ton za podešavanje parametara [LEVEL (FRONT)] i [LEVEL (SURROUND)].

<b>[OFF]</b>	Iz zvučnika se ne čuje ispitni ton.
<b>[ON]</b>	Tijekom podešavanja balansa, iz lijevog i desnog zvučnika se istovremeno čuje ispitni ton. Kad odaberete jedno od podešenja [SPEAKER SETUP], ispitni ton se čuje iz svakog zvučnika redom.

## Podešavanje glasnoće zvučnika pomoću ispitnog tona

- 1** Pritisnite  **DISPLAY** kad je uređaj zaustavljen.  
Pojavi se kontrolni izbornik.
- 2** Pritisnite  za odabir opcije  [SETUP], zatim pritisnite **ENTER**.  
Pojave se opcije za [SETUP].
- 3** Pritisnite  za odabir opcije [CUSTOM], zatim pritisnite **ENTER**.  
Pojavi se izbornik Setup.
- 4** Više puta pritisnite  za odabir opcije [SPEAKER SETUP], zatim pritisnite **ENTER** ili .
- 5** Više puta pritisnite  za odabir opcije [TEST TONE], zatim pritisnite **ENTER** ili .
- 6** Više puta pritisnite  za odabir opcije [ON], zatim pritisnite **ENTER**.  
Redom se iz svakog zvučnika čuje ispitni ton.

- 7** Iz svog položaja pri slušanju, podesite vrijednosti za [LEVEL (FRONT)] ili [LEVEL (SURROUND)] pomoću ///. Ispitni ton se čuje samo iz zvučnika koji podešavate.
- 8** Kada dovršite podešavanja, pritisnite **ENTER**.
- 9** Više puta pritisnite  za odabir opcije [TEST TONE], zatim pritisnite **ENTER**.
- 10** Više puta pritisnite  za odabir opcije [OFF], zatim pritisnite **ENTER**.

### Napomene

- Pri podešavanju zvučnika, na trenutak se prekida zvuk.

## Mjere opreza

### O izvorima napajanja

- Ako je mrežni kabel oštećen, potrebno ga je zamijeniti isključivo u ovlaštenom servisu.

### O postavljanju

- Postavite uređaj na mjesto na kojem je osigurano dovoljno prozračivanje kako u unutrašnjosti uređaja ne bi došlo do nakupljanja topline.
- Ako je glasnoća povišena dulje vrijeme, kućiste sustava se zagrije. Ne radi se o kvaru. Međutim, nemojte dirati kućiste. Ne postavljajte uređaj u skućene prostore gdje je slabije prozračivanje pa se uređaj može pregrijati.
- Nemojte na uređaj stavljati nikakve predmete koji bi mogli zakloniti ventilacijske otvore na njemu. Sustav je opremljen pojačalom snage. Ukoliko su ventilacijski otvori na uređaju zaklonjeni, može doći do pregrijavanja te do kvara.
- Ne postavljajte uređaj na mekane podloge, primjerice, na tepihe koji bi mogli blokirati otvore za hlađenje s donje strane.
- Nemojte postavljati uređaj na mjesta u blizini izvora topline, ili na mjesta koja se nalaze pod izravnim utjecajem sunčevih zraka, prekomjerne prašine ili mehaničkih udara.

### O radu

- Ako se uređaj izravno unese iz hladnog u topli prostor, ili je postavljen u vlažnoj prostoriji, na lećama u unutrašnjosti sustava može doći do kondenziranja vlage. U tom slučaju uređaj neće ispravno raditi. Ako se to dogodi, izvadite disk i ostavite uređaj uključen približno pola sata dok vlaga ne ishlapi.
- Prije premještanja uređaja izvadite diskove. U protivnom, mogli bi se oštetiti.

### O podešavanju glasnoće

- Nemojte pojačavati glasnoću pri slušanju tihih dijelova ili dijelova bez zvuka. U protivnom, zvučnici se mogu oštetiti pri reprodukciji glasnih dijelova.

### O čišćenju

- Očistite kućiste, prednju stranu i kontrole uređaja mekanom krpom malo navlaženom u blagoj otopini deterdženta. Nemojte koristiti sredstva koja bi mogla ogrepsi površinu, primjerice, praškove, ili otopine poput alkohola ili benzina.  
Imate li bilo kakva pitanja ili probleme u vezi sa sustavom, obratite se ovlaštenom Sony servisu.

### O čišćenju diskova

- Nemojte koristiti komercijalno nabavljiva sredstva za čišćenje CD/DVD-diskova jer bi moglo doći do kvara.

### O bojama TV-slike



- Ako zvučnici uzrokuju nepravilan prikaz boja na zaslonu TV prijemnika, odmah isključite TV prijemnik te ga uključite nakon 15 do 30 minuta. Ako su boje i dalje neispravno prikazane, odmaknite zvučnike od TV-prijemnika.

#### VAŽNA NAPOMENA

Oprez: Ovaj sustav omogućuje neograničeni prikaz zaustavljene slike ili izbornika na TV zaslonu. Ako jako dugo vremena ostavite prikaz na TV zaslonu, postoji opasnost od trajnog oštećenja TV zaslona. Projekcijski TV prijemnici su posebno osjetljivi.

### O prenošenju sustava

Prilikom prenošenja sustava slijedite navedene upute kako biste zaštitili unutarnji mehanizam.

- 1 Pritisnite tipku FUNCTION više puta kako biste odabrali "DVD".
- 2 Izvadite disk iz uložnice.
- 3 Pritisnite  i  istovremeno. Na pokazivaču se pojavi "STANDBY" te zatim "MECHA LOCK".
- 4 Odspojite mrežni kabel iz zidne utičnice.

## Napomene o diskovima

### O rukovanju diskovima

- Kako bi diskove održali čistima, prihvatite ih za rub. Nemojte dodirivati površinu.
- Nemojte lijepiti papir ili vrpce na disk.



- Nemojte izlagati disk izravnom utjecaju sunčevog svjetla ili izvora topline, primjerice, kanala za dovod vrućeg zraka i nemojte ostavljati disk u automobilu parkiranim na suncu jer bi moglo doći do znatnog porasta temperature u unutrašnjosti automobila.
- Nakon reprodukcije, spremite disk u njegovu kutiju.

### O čišćenju

- Prije reprodukcije očistite disk krpom. Obrišite disk od sredine prema rubu.



- Nemojte koristiti otapala, primjerice, benzin, razrjeđivač, komercijalno nabavljiva sredstva za čišćenje ili antistatičke raspršivače namijenjene za vinilne ploče.

Ovaj sustav može reproducirati samo standardne okrugle diskove. Uporaba diskova koji nisu ni standardni ni okrugli (primjerice, u obliku razglednice, srca ili zvijezde) može uzrokovati kvarove na uređaju.

Nemojte upotrebljavati diskove koji na sebi imaju pričvršćene komercijalne dodatke kao što su naljepnice ili prstenovi.

## U slučaju problema

Ako za vrijeme uporabe uređaja naiđete na bilo koju od sljedećih poteškoća, koristite ove smjernice koje vam mogu pomoći pri uklanjanju problema. Ako problem i dalje postoji, obratite se najbližem Sony servisu.

### Napajanje

#### Uređaj se ne uključuje.

- Provjerite je li mrežni kabel čvrsto utaknut.

#### Na pokazivaču se naizmjenice pojavljuju "PROTECT" i "UNPLUG".

Odmah odspojite mrežni kabel te provjerite sljedeće:

- Je li došlo do kratkog spoja + i – kabela zvučnika?
- Koristite li isključivo preporučene zvučnike?
- Jesu li zaklonjeni ventilacijski otvori na gornjoj strani sustava?

Nakon izvršene provjere i uklanjanja problema, ponovno spojite mrežni kabel i uključite sustav. Ako indikator i dalje trepće ili ukoliko izvršenim provjerama ne možete ustanoviti uzrok problema, obratite se najbližem Sony servisu.

### Slika

#### Nema slike.

- Provjerite je li čvrsto spojen SCART (EURO AV) kabel.
- Možda je SCART (EURO AV) kabel oštećen.
- Sustav nije priključen na odgovarajuću EURO AV INPUT priključnicu (str. 19).
- Nije odabran video ulaz TV prijemnika te nije moguć prikaz slike sa sustava.
- Provjerite izlazni signal sustava (str. 66).

#### Pojavljaju se smetnje u slici.

- Disk je zaprljan ili napuknut.

#### Iako je u izborniku [SCREEN SETUP] podešena opcija [TV TYPE], slika ne ispunjava zaslon.

- Omjer slike je podešen na DVD disku i ne može se mijenjati.

### Zvuk

#### Nema zvuka.

- Provjerite jesu li kabeli zvučnika čvrsto spojeni.

*nastavlja se*

- Ako se na pokazivaču pojavi "MUTING ON", pritisnite MUTING na daljinskom upravljaču.
- Sustav se nalazi u stanju pauze ili usporene reprodukcije. Pritisnite  $\blacktriangleleft$  za povratak na normalnu reprodukciju.
- U tijeku je pretraživanje diska. Pritisnite  $\blacktriangleright$  za povratak na normalnu reprodukciju.
- Provjerite spojeve zvučnika (str. 67).

---

### Lijevi i desni zvuk nisu ujednačeni ili su zamijenjeni.

- Provjerite jesu li zvučnici i komponente ispravno i čvrsto spojeni.

---

### Ne čuje se zvuk iz *subwoofera*.

- Provjerite spojeve i podešenja zvučnika (str. 14, 67).
- Podesite zvučni efekt na "AUTO FORMAT DIRECT AUTO" (str. 49).

---

### Čuju se jake smetnje u zvuku ili brujanje.

- Provjerite jesu li zvučnici i komponente ispravno i čvrsto spojeni.
- Provjerite jesu li spojni kabeli odmaknuti od transformatora, motora i bar 3 metra udaljeni od TV prijemnika ili fluorescentne svjetiljke.
- Odmaknite TV prijemnik od audio komponenta.
- Priključci su zaprljani. Obrišite ih krpom navlaženom alkoholom.
- Očistite disk.

---

### Pri reprodukciji VIDEO CD, CD ili MP3 diska gubi se stereo efekt.

- Podesite [AUDIO] na [STEREO] pritiskom tipke AUDIO (str. 47).
- Provjerite je li sustav spojen na odgovarajući način.

---

### Pri reprodukciji Dolby Digital, DTS ili MPEG zvučnih zapisa, teško se može čuti *surround* efekt.

- Provjerite je li uključena funkcija zvučnog ugođaja (str. 49).
- Provjerite spojeve i podešenja zvučnika. (str. 14, 67).
- Zavisno od DVD diska, izlazni signal možda neće biti cjelovit 5.1-kanalni, već će biti mono ili stereo, čak i kad je zvučni zapis snimljen u Dolby Digital ili MPEG audio formatu.

---

### Zvuk se čuje samo iz središnjeg zvučnika.

- Na pojedinim diskovima zvuk se može čuti samo iz središnjeg zvučnika.

---

### Ne čuje se zvuk iz središnjeg zvučnika.

- Provjerite priključke i podešenja zvučnika.
- Provjerite je li uključena funkcija zvučnog ugođaja (str. 49).
- Ovisno o izvoru, efekt središnjeg zvučnika može biti manje izražen.

---

### Iz *surround* zvučnika se ne čuje zvuk ili je jako tih.

- Provjerite priključke i podešenja zvučnika.
- Provjerite je li uključena funkcija zvučnog ugođaja (str. 49).
- Ovisno o izvoru, efekt *surround* zvučnika može biti manje zamjetan.

---

## Rad

---

### Ne mogu se ugoditi radiopostaje.

- Provjerite jesu li antene čvrsto spojene. Podesite antene i spojite vanjsku antenu, ako je potrebno.
- Signal radiopostaje je suviše slab (pri automatskom ugađanju). Ručno ugodite postaju.
- Nijedna postaja nije pohranjena ili su pohranjene postaje obrisane (pri ugađanju pomoću pretraživanja pohranjenih postaja). Pohranite postaje (str. 59).
- Pritisnite DISPLAY tako da se na pokazivaču pojavi frekvencija.

---

### Daljinski upravljač ne radi.

- Uklonite prepreke između daljinskog upravljača i uređaja.
- Primaknite daljinski upravljač bliže uređaju.
- Usmjerite daljinski upravljač prema senzoru na uređaju.
- Baterije daljinskog upravljača su slabe.

---

### Nije moguća reprodukcija diska.

- Nije umetnut disk.
- Disk je umetnut naopak. Ispravno umetnite disk tako da je u uložnici strana za reprodukciju okrenuta prema dolje.
- Disk je postavljen ukoso u uložnici.
- Sustav ne može reproducirati CD-ROM diskove, itd. (str. 7).
- Provjerite regionalni kôd DVD diska.
- Došlo je do kondenziranja vlage u unutrašnjosti uređaja. Izvadite disk i ostavite uređaj uključen približno pola sata.

---

### Nije moguće reproducirati MP3 zapise.

- DATA CD nije snimljen u MP3 formatu koji je u skladu s ISO9660 Level 1/Level 2 ili Joliet standardima.
- MP3 audio zapis nema ekstenziju ".MP3".
- Podaci nisu formatirani u MP3 formatu iako zapis ima ".MP3" ekstenziju.
- Podaci nisu MPEG1 Audio Layer3 datoteke.
- Uređaj ne može reproducirati podatke u MP3PRO formatu.
- Opcija [MODE (MP3, JPEG)] je podešena na [IMAGE (JPEG)] (str. 34).



- Ako ne možete promijeniti podešenje za [MODE (MP3, JPEG)], ponovno stavite disk ili isključite te opet uključite sustav.
- DATA CD sadrži DivX video datoteku.
- Ovaj sustav ne može reproducirati MP3 audio datoteke snimljene na DATA DVD.

---

### **Nije moguća reprodukcija JPEG slikovnih datoteka.**

- DATA CD nije snimljen u JPEG formatu koji je u skladu s ISO9660 Level 1/Level 2 ili Joliet standardima.
- Slikovne datoteke JPEG nemaju ekstenziju ".JPG" ili ".JPEG".
- Slika je veća od 3072 (širina) × 2048 (visina) u normalnom prikazu ili s više od 3 300 000 točkica u progresivnom JPEG prikazu.
- Slika nije prilagođena ekranu (te slike su smanjene).
- Opcija [MODE (MP3, JPEG)] je podešena na [AUDIO (MP3)] (str. 34).
- Ako ne možete promijeniti podešenje za [MODE (MP3, JPEG)], ponovno stavite disk ili isključite te opet uključite sustav.
- DATA CD sadrži DivX video datoteku.
- Ovaj sustav ne može reproducirati MP3 audio datoteke snimljene na DATA DVD.

---

### **MP3 audio zapisi i JPEG slikovne datoteke se reproduciraju istovremeno.**

- Opcija [MODE (MP3, JPEG)] je podešena na [AUTO] (str. 34).

---

### **Nije moguća reprodukcija DivX video datoteke.**

- Datoteka nije izrađena u DivX formatu.
- Datoteka nema ekstenziju ".AVI" ili ".DIVX".
- DATA CD (DivX video)/DATA DVD nije izrađen u DivX formatu koji podržava ISO 9660 Level 1/Level2 ili Joliet/UDF.
- DivX video datoteka ima razlučivost veću od 720 (širina) × 576 (visina) točkica.

---

### **Naziv albuma/zapisa/datoteka nije ispravno prikazan.**

- Uređaj može prikazati samo brojke i slova. Drugi znakovi se prikazuju kao [\*].

---

### **Reprodukcija diska se ne pokreće od početka.**

- Odabrana je funkcija Program Play, Shuffle Play ili Repeat Play. Pritisnite CLEAR za poništenje ovih funkcija prije reprodukcije diska.
- Odabran je nastavak reprodukcije – Resume. Prije početka reprodukcije pritisnite ■ na sustavu ili na daljinskom upravljaču (str. 25).
- Na TV zaslonu se automatski pojavi izbornik naslova, DVD ili PBC izbornik.

---

### **Uređaj automatski započinje reprodukciju diska.**

- DVD sadrži funkciju automatske reprodukcije.

---

### **Reprodukcija se automatski zaustavlja.**

- Neki diskovi mogu sadržavati signal automatske pauze. Tijekom reprodukcije takvog diska sustav zaustavlja reprodukciju kad prepozna takav signal.

---

### **Nije moguće zaustavljanje, pretraživanje, usporena reprodukcija, ponavljanje reprodukcije, reprodukcija u slučajnom redoslijedu ili programirana reprodukcija.**

- Ovisno o disku, možda nećete moći koristiti neke od navedenih funkcija. Pogledajte upute za uporabu diska.

---

### **Na TV zaslonu se ne pojavljuju poruke na željenom jeziku.**

- U izborniku Setup, pod opcijom [LANGUAGE SETUP] kod funkcije [OSD] odaberite jezik prikaza poruka na TV zaslonu. (str. 64).

---

### **Nije moguća promjena jezika dijaloga.**

- DVD ne sadrži višejezične zvučne zapise.
- DVD ne omogućuje promjenu jezika dijaloga.

---

### **Nije moguća promjena jezika titla.**

- DVD ne sadrži višejezične titlove.
- DVD ne omogućuje promjenu jezika titla.

---

### **Ne mogu se isključiti titlovi.**

- Na DVD disku je onemogućeno isključenje titla.

---

### **Nije moguća promjena kuta kamere.**

- Na DVD nisu snimljeni prizori iz više kutova (str. 52).
- Na DVD disku je onemogućena promjena kuta.

---

### **Disk se ne može izbaciti i na pokazivaču se pojavi "LOCKED".**

- Obratite se Sony prodavatelju ili ovlaštenom Sony servisu.

---

### **Za vrijeme reprodukcije DATA CD-a ili DATA DVD-a, na pokazivaču je prikazano [Data error].**

- MP3 zapis/JPEG slikovna datoteka/DivX video datoteka koju želite reproducirati je oštećena.
- Podaci nisu MPEG-1 Audio Layer 3 podaci.
- Format JPEG slikovne datoteke nije usklađen s DCF standardom.

---

*nastavlja se*

- Datoteka ima ekstenziju ".JPG" ili ".JPEG", ali nije u JPEG formatu.
- Datoteka koju želite reproducirati ima ekstenziju ".AVI" ili ".DIVX", ali nije u DivX formatu, ili jest u DivX formatu no ne odgovara potrebnim zahtjevima.

---

### Sustav ne radi ispravno.

- Odspojite mrežni kabel iz zidne utičnice i ponovno priključite nakon nekoliko minuta.

## Funkcija samodijagnostike

*(Na pokazivaču se pojavljuju slova/ brojke)*

Kad se aktivira funkcija samodijagnostike kako bi spriječila neispravan rad uređaja, na ekranu će se prikazati 5 znakova servisnog broja (primjerice, C 13 50), odnosno, kombinacija slova i brojeva. U tom slučaju, provjerite sljedeću tablicu.



Prva tri znaka servisnog broja	Uzrok i/ili postupak otklanjanja problema
C13	Disk je zaprljan. ➔ Očistite disk mekanom krpom ili provjerite njegov format (str. 71).
C31	Disk nije pravilno umetnut. ➔ Ponovno uključite sustav te pravilno umetnite disk.
E XX (xx je broj)	Aktivirala se funkcija samodijagnostike kako bi spriječila neispravan rad uređaja. ➔ Obratite se Sony prodavaču ili ovlaštenom Sony servisu i navedite 5 znakova servisnog broja.  Primjer: E 61 10

## Tehnički podaci

### Pojačalo

Stereo (nominalna vrijednost)	55 W + 55 W (3 ohma pri 1 kHz, TDH 10 %)
Surround (referentna vrijednost)	Izlazna glazbena snaga Prednji: 120 W + 120 W (sa SS-TS31) Središnji*: 120 W (sa SS-CT31) Surround*: 120 W + 120 W (sa SS-TS31B) Subwoofer*: 120 W (sa SS-WS31)

\* Ovisno o podešenju zvučnog ugođaja i izvora zvuka, možda se neće čuti zvuk.

Ulazi TV	Osjetljivost: 450 mV Impedancija: 50 kilooma
-------------	---

### DVD sustav

Laser	Poluvodički laser (DVD: $\lambda = 650$ nm) (CD: $\lambda = 790$ nm) Trajanje zračenja: kontinuirano PAL/NTSC
Format signala sustava Frekvencijski odziv (u 2 CH STEREO modu)	DVD (PCM): 2 Hz do 22 kHz ( $\pm 1$ dB) CD: od 2 Hz do 20 kHz ( $\pm 1$ dB)
Harmonijsko izobličenje	Manje od 0,03%

### Radio

Sustav	PLL, kvarcom kontroliran digitalni sintetizator
FM prijemnik Frekvencijski opseg	87,5 – 108 MHz (u koracima od 50 kHz)
Antena Antenska priključnica Medufrekvencija AM prijemnik Frekvencijski opseg	FM žičana antena 75 ohma, nesimetrično 10,7 MHz
Antena Medufrekvencija	531 – 1602 kHz (s intervalom ugađanja od 9 kHz) AM okvirna antena 450 kHz

### Video

Izlazi	Video: 1 Vp-p 75 ohma R/G/B: 0,7 Vp-p 75 ohma
--------	--

### Zvučnici

#### Prednji

Zvučnički sustav	bas refleks, magnetski oklopljen konusni promj. 65 mm 2,7 ohma 90 × 132 × 107 mm (š/v/d) 0,6 kg
Zvučnik Nazivna impedancija Dimenzije (približno)	
Masa (približno)	

#### Središnji

Zvučnički sustav	bas refleks, magnetski oklopljen konusni promj. 65 mm 2,7 ohma 200 × 92 × 107 mm (š/v/d) 0,7 kg
Zvučnik Nazivna impedancija Dimenzije (približno)	
Masa (približno)	

#### Surround

Zvučnički sustav Zvučnik Nazivna impedancija Dimenzije (približno)	bas refleks konusni promj. 65 mm 2,7 ohma 90 × 132 × 107 mm (š/v/d) 0,5 kg
Masa (približno)	

#### Subwoofer

Zvučnički sustav Zvučnik Impedancija Dimenzije (približno)	bas refleks, magnetski oklopljen konusni promj. 160 mm 2,7 ohma 200 × 312 × 321 mm (š/v/d) 5 kg
Masa (približno)	

### Općenito

Napajanje Potrošnja	220 – 240 V~, 50/60 Hz Pri radu: 135 W U pripravnom stanju: 0,3 W (u štednom načinu rada)
Dimenzije (približno)	430 × 70 × 295 mm (š/v/d) uključujući dijelove koji strše
Masa (približno) Isporučeni pribor	3,6 kg Pogledajte str. 12.

Dizajn i tehnički podaci podložni su promjeni bez prethodne najave. Proizvođač ne preuzima odgovornost za eventualne tiskarske pogreške.

# Rječnik

## Album

Dio na disku s podacima koji sadrži MP3 audio zapise ili JPEG datoteke.

## Datoteka

JPEG slika snimljena na DATA CD disk ili DivX video zapis snimljen na DATA CD/DATA DVD disk. (Definicija "Datoteka" vrijedi samo za ovaj sustav.) Jedna datoteka sastoji se samo od jedne slike ili video zapisa.

## DivX®

Digitalna video tehnologija stvorena u korporaciji DivXNetworks. Video zapisi kodirani DivX tehnologijom su vrlo visoke kvalitete s relativno malom veličinom datoteke.

## Dolby Digital

Ovaj format zvuka za kino dvorane napredniji je od Dolby Surround Pro Logic. U ovom formatu, u *surround* zvučnicima čuje se stereo zvuk uz prošireno frekvencijsko područje i postoji nezavisni *subwoofer* kanal koji osigurava duboke basove. Ovaj format se također naziva i "5.1" jer se *subwoofer* kanal broji kao 0.1 kanal (budući da je on u funkciji samo kad je potreban efekt dubokih basova). Svih šest kanala se u ovom formatu snima nezavisno kako bi se osiguralo dobro odvajanje kanala. Nadalje, budući da se svi signali obrađuju digitalno, manje je izobličene signala.

## Dolby Pro Logic II

Dolby Pro Logic II reproducira zvuk s dvokanalnih izvora preko pet punih kanala. Dekodiranje se izvodi pomoću unaprijedenog matričnog *surround* dekodera koji izvlači značajke zvuka s originalne snimke bez promjene ili dodavanja novih zvukova.

### ■ Filmski mod

Filmski mod dekodiranja namijenjen je uporabi sa stereo TV emisijama te programima kodiranim Dolby Surround sustavom. Rezultat je poboljšana usmjerenost zvučnog ugođaja koja se po kvaliteti približava diskretnom 5.1-kanalnom zvuku.

### ■ Glazbeni mod

Glazbeni mod se upotrebljava pri reprodukciji glazbenih stereo snimaka. Omogućuje široko i duboko zvučno polje.

## Dolby Surround Pro Logic

Tehnologija obrade audio signala, jedna vrsta Dolby Surround dekodiranja, iz dvokanalnog proizvodi četverokanalni zvuk. U usporedbi s prethodnim Dolby Surround sustavom, Dolby Pro Logic Surround prirodnije reproducira širenje zvuka sa lijeve na desnu stranu i omogućuje bolje određivanje zvuka. Prednosti Dolby Pro Logic Surround sustava mogu se u potpunosti iskoristiti uz uporabu jednog para *surround* zvučnika i središnjeg zvučnika. *Surround* zvučnici reproduciraju mono zvuk.

## DTS

Tehnologija komprimiranja digitalnog zvuka koju je razvila kompanija Digital Theater Systems, Inc. Ova tehnologija je usklađena s 5.1-kanalnim *surround* zvukom. U ovom formatu je stražnji kanal stereo i postoji diskretni *subwoofer* kanal. Dolby Digital osigurava 5.1 diskretne kanale visokokvalitetnog digitalnog zvuka. Ostvareno je dobro odvajanje kanala, budući da su podaci svih kanala pojedinačno snimljeni i digitalno obrađeni.

## DVD

Disk koji sadrži do 8 sati video zapisa, iako je njegov promjer jednak kao i kod CD diska. Jednoslojni i jednostrani DVD sadrži 4,7 GB (gigabajta) što je 7 puta više od CD-a. Nadalje, dvoslojni i jednostrani DVD sadrži 8,5 GB, jednoslojni i dvostrani DVD sadrži 9,4 GB, a dvoslojni i dvostrani DVD sadrži 17 GB. Slikovni podaci koriste MPEG 2 format, jedan od svjetskih standarda tehnologije komprimiranja digitalnog zvuka. Slikovni podaci su komprimirani na približno 1/40 svoje originalne veličine. DVD također koristi tehnologije promjenljive brzine kodiranja koja mijenja podatke za upis zavisno od stanja slike. Audio podaci se snimaju u Dolby Digital i PCM i omogućuju užitek u realističnom zvuku. Osim toga, DVD omogućuje različite napredne funkcije, primjerice, odabir kuta, odabir jezika i ograničenje reprodukcije sadržaja koji nisu primjereni djeci.

## DWD-RW

DWD-RW je disk jednake veličine kao DVD VIDEO koji omogućuje višestruko snimanje i brisanje. Moguća su dva različita načina uporabe DVD-RW diska: VR i Video. DWD-RW-i snimljeni u Video načinu imaju isti format kao

DVD VIDEO disk, dok diskovi snimljeni u VR (Video Recording) načinu omogućuju programiranje i uređivanje snimljenog sadržaja.

### **DWD+RW**

DWD+RW (plus RW) je disk koji omogućuje višestruko snimanje i brisanje. DWD+RW koristi format snimanja sličan DVD VIDEO formatu.

### **Filmski softver, video softver**

DVD diskovi mogu biti klasificirani kao filmski i kao video softver. Filmski softver DVD diskovi sadrže jednak broj slika (24 slike u sekundi) koji se prikazuje prilikom reprodukcije filmova u kino dvoranama. Video softver DVD diskovi, kao što su televizijske drame, prikazuju se s 30 slika (ili 60 poluslika) u sekundi.

### **Kontrola reprodukcije – PBC**

Signali kodirani na VIDEO CD-ovima (verzija 2.0) za kontrolu reprodukcije. Pomoću prikaza izbornika snimljenih na VIDEO CD-u s funkcijom PBC, možete uživati u reprodukciji jednostavnih interaktivnih programa, programa s funkcijom pretraživanja itd.

### **Naslov**

Najduži dio slikovnog ili glazbenog ostvarenja na DVD disku; film i sl. za slikovni dio video softvera; ili album i sl. za glazbeni dio audio softvera.

### **Ograničenje reprodukcije – PARENTAL CONTROL**

Funkcija DVD diska koja ograničava reprodukciju prema godinama korisnika zavisno od razine ograničenja u svakoj zemlji. Ograničenje se razlikuje od diska do diska; kad se aktivira, reprodukcija je u potpunosti onemogućena, prizori nasilja se preskaču ili se zamjenjuju drugim prizorima itd.

### **Poglavlje**

Dio slikovnom ili glazbenog ostvarenja na DVD disku koje je manje od naslova. Naslov se sastoji od nekoliko poglavlja.

### **Regionalni kôd**

Ovaj sustav se koristi za zaštitu autorskih prava. Svakom DVD sustavu ili DVD disku je pridijeljen regionalni kôd zavisno od područja prodaje. Svaki regionalni kôd je naveden na uređaju i na kutiji diska. Sustav može reproducirati diskove koji imaju jednak regionalni kôd kao i sustav. Sustav također može reproducirati diskove s oznakom "ALL". Ograničenje reprodukcije po područjima može biti aktivno čak i kad na DVD disku nije naveden regionalni kôd.

### **Scena**

Na VIDEO CD disku s funkcijom PBC, prikazi izbornika, pokretne i mirne slike su podijeljeni na manje cjeline, odnosno, "scene".

### **VIDEO CD**

Kompaktni disk koji sadržava pokretne slike. Slikovni podaci koriste MPEG 1 format, jedan od međunarodnih standarda tehnologije komprimiranja podataka. Slikovni podaci su komprimirani na približno 1/140 svoje originalne veličine. To znači da VIDEO CD od 12 cm može sadržavati čak do 74 minute pokretnih slika.

VIDEO CD-ovi također sadrže kompaktne audio podatke. Zvukovi izvan čujnog područja su komprimirani dok zvukovi unutar čujnog područja nisu komprimirani. VIDEO CD-ovi mogu sadržavati 6 puta više audio informacija od klasičnih audio CD-ova.

Postoje 2 verzije VIDEO CD-ova

- Verzija 1,1: Možete reproducirati samo pokretne slike i zvukove.
- Verzija 2,0: Možete reproducirati zaustavljene slike visoke razlučivosti i uživati u PBC funkcijama.

Ovaj sustav podržava obje verzije.

### **Višejezična funkcija**

Kod nekih DVD diskova snimljen je višejezični zvuk ili višejezični titlovi na slici.

### **Višestruki kutovi kamere**

Kod nekih DVD diskova prizori su snimljeni iz različitih kutova video kamere.

### **Zapis**

Dio slikovnog ili glazbenog ostvarenja na VIDEO CD, CD ili MP3 disku. Album ima nekoliko zapisa (u slučaju MP3-zapisa).

# Popis jezičnih kodova

Nazivi jezika odgovaraju ISO 639: 1988 (E/F) standardu.

Kôd	Jezik	Kôd	Kôd	Jezik	
1027	Afarski	1245	Inupijak	1489	Ruski
1028	Abkazijanski	1248	Indonezijski	1491	Kinjarvandski
1032	Afrikaans	1253	Islandski	1495	Sanskrt
1039	Amharički	1254	Talijanski	1498	Sindi
1044	Arapski	1257	Hebrejski	1501	Sango
1045	Asameski	1261	Japanski	1502	Hrvatsko-srpski
1051	Ajmarski	1269	Jidiš	1503	Singaleški
1052	Azerbejdžanski	1283	Javanski	1505	Slovački
1053	Baškirski	1287	Gruzijski	1506	Slovenski
1057	Bjeloruski	1297	Kazahstanski	1507	Samoanski
1059	Bugarski	1298	Grenlandski	1508	Šonaski
1060	Biharski	1299	Kambodžijski	1509	Somalijski
1061	Bislamski	1300	Kannada	1511	Albanski
1066	Bengalijski	1301	Korejski	1512	Srpski
1067	Tibetanski	1305	Kašmirski	1513	Sisvati
1070	Bretonski	1307	Kurdski	1514	Sesoto
1079	Katalanski	1311	Kirgiški	1515	Sudanski
1093	Korzikanski	1313	Latinski	1516	Švedski
1097	Češki	1326	Lingalski	1517	Svahili
1103	Velški	1327	Laotinski	1521	Tamilski
1105	Danski	1332	Litvanski	1525	Telugu
1109	Njemački	1334	Latvijski; Letiš	1527	Tadžik
1130	Butanski	1345	Malaški	1528	Tai
1142	Grčki	1347	Maorski	1529	Tigrinjski
1144	Engleski	1349	Makedonski	1531	Turkmenski
1145	Esperanto	1350	Malajalamski	1532	Tagaloški
1149	Španjolski	1352	Mongolski	1534	Setsvanski
1150	Estonski	1353	Moldavijski	1535	Tonga
1151	Baskijski	1356	Maratijski	1538	Turski
1157	Perzijski	1357	Malajski	1539	Tsonga
1165	Finski	1358	Malteški	1540	Tatarski
1166	Fidži	1363	Burmski	1543	Tvi
1171	Fareski	1365	Naurski	1557	Ukrajinski
1174	Francuski	1369	Nepalski	1564	Urdu
1181	Frizijski	1376	Nizozemski	1572	Uzbeški
1183	Irski	1379	Norveški	1581	Vijetnamski
1186	Škotski Gelik	1393	Okitanski	1587	Volapuk
1194	Galicijski	1403	(Afanski) Oromo	1613	Volof
1196	Guaranski	1408	Orijski	1632	Ksosa
1203	Gudžaraski	1417	Pendžapski	1665	Joruba
1209	Hauski	1428	Poljski	1684	Kineski
1217	Hindski	1435	Paštovski	1697	Zulu
1226	Hrvatski	1436	Portugalski	1703	Neodređeno
1229	Madžarski	1463	Kečuanski		
1233	Armenski	1481	Reto-romanski		
1235	Interlingua	1482	Kirundski		
1239	Interlingue	1483	Rumunjski		

## Dijelovi i kontrole

Podrobnije podatke potražite na stranicama označenim u zagradama.

### Prednja strana

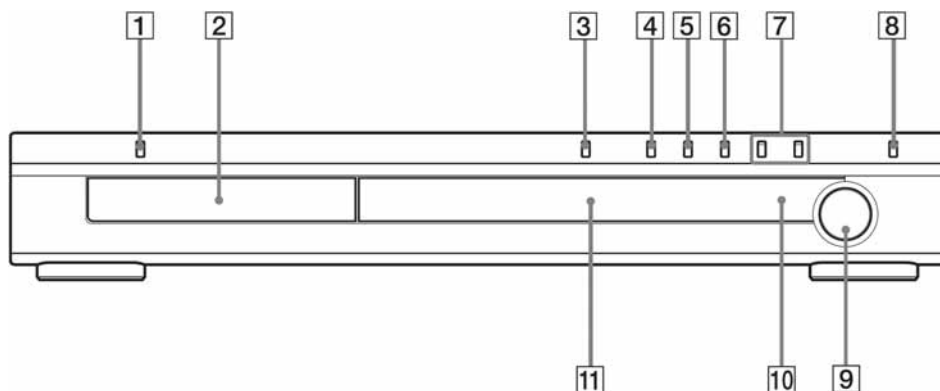

**1** Indikator I/⏻ (uključenje/pripravno stanje) (20, 24, 62)

**2** Uložnica diska (24)

**3** ≡ (otvaranje/zatvaranje) (24, 62)

**4** ▷ (reprodukcija) (24)

**5** || (pauza) (24)

**6** ■ (stop) (24, 62)

**7** I◀◀/▶▶I (24)

**8** FUNCTION (24)

**9** VOLUME (24)

**10** Senzor daljinskog upravljača  (12)

**11** Pokazivač (80)

## Pokazivač

### O oznakama na pokazivaču

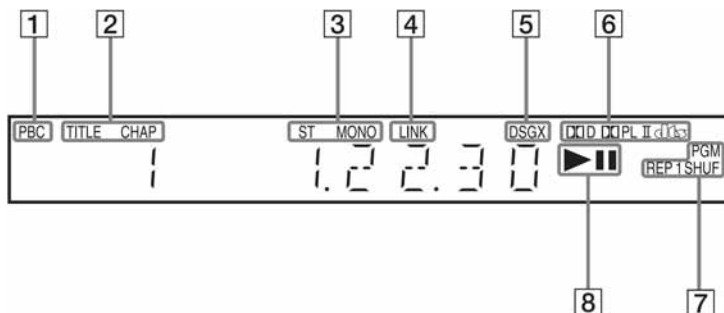

- 1 Svijetli tijekom PBC reprodukcije. (samo VIDEO CD) (29)
- 2 Svijetli kad je na pokazivaču prikazano vrijeme naslova ili poglavlja. (samo DVD)
- 3 Mono/stereo efekt (samo radioprijem) (60)
- 4 Svijetli pri reprodukciji zvuka 2-kanalnog izvora iz *surround* zvučnika. (50)
- 5 Tekući zvučni efekt (osim za JPEG) (51)
- 6 Tekući *surround* format (osim za JPEG) (48)
- 7 Tekući mod (samo u funkciji DVD)
- 8 Status reprodukcije (samo u funkciji DVD)



## Stražnja strana

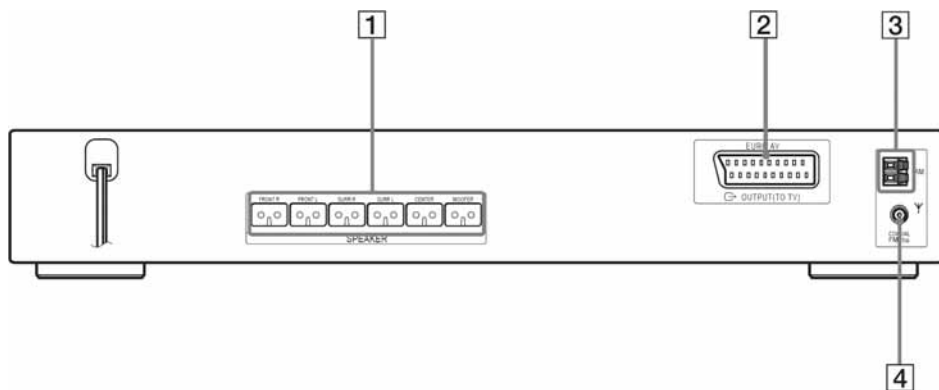

**1** Priključnice SPEAKER (14)

**2** Priključnica EURO AV  $\rightarrow$  OUTPUT (TO TV) (19)

**3** Priključnice AM (18)

**4** Priključnica FM 75  $\Omega$  COAXIAL (18)

## Daljinski upravljač

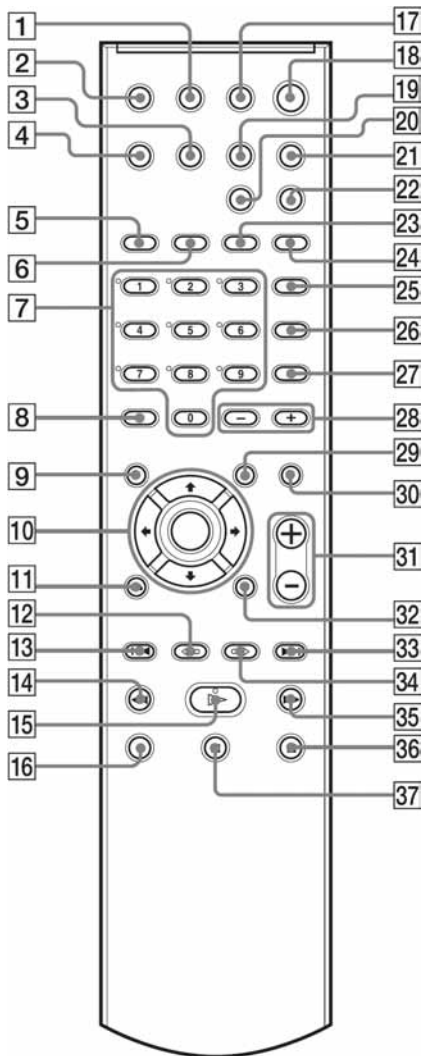

- 10 ←/↑/↓/→ ENTER (20, 26, 49, 53, 62, 63)
- 11 ↶ RETURN (29)
- 12 ←•/◀◀ REPLAY, STEP (24)
- 13 ◀◀ PRESET -, TV CH - (21, 24, 57, 60)
- 14 ◀◀/◀ SLOW, TUNING - (39, 59)
- 15 ▷ (reprodukcija) (24)  
Tipka ▷ ima ispuščenu točku.\*
- 16 TV (57)
- 17 THEATRE SYNC (58)
- 18 I/⏻ (uklj./pripravno stanje) (20, 24, 60)
- 19 AMP MENU (20, 62)
- 20 DSGX (5a)
- 21 FUNCTION (24)
- 22 SOUND FIELD (49)
- 23 DISPLAY (60)
- 24 PICTURE NAVI (33)
- 25 AUDIO (47)
- 26 SUBTITLE (52)
- 27 ANGLE (52)
- 28 ALBUM -/+ (24, 58)
- 29 MENU (28)
- 30 MUTING (24)
- 31 VOLUME, TV VOL +/- (24, 57, 60)  
Tipke VOLUME, TV VOL + imaju ispuščenu točku.\*
- 32 ☺ DISPLAY (9, 21, 26, 53, 63)
- 33 ▶▶ PRESET +, TV CH + (21, 24, 57, 60)
- 34 •→/▶▶ ADVANCE, STEP (24)
- 35 ▶▶/▶ SLOW, TUNING + (39, 59)
- 36 ■ (stop) (24, 53, 60)
- 37 || (pauza) (24)

\* Ispuščena točka služi kao orijentacija pri upravljanju rekorderom.

- 1 TV I/⏻ (uklj./pripravno stanje) (57)
- 2 TV/VIDEO (57)
- 3 TUNER MENU (59)
- 4 SLEEP (61)
- 5 REPEAT/FM MODE (27, 60)
- 6 TUNER/BAND (60)
- 7 Brojčane tipke (28, 53, 57)  
Brojčana tipka 5 ima ispuščenu točku.\*
- 8 CLEAR, -/-- (21, 26, 57, 58)
- 9 TOP MENU (28)

## Popis opcija DVD Setup izbornika

U izborniku DVD Setup možete podesiti sljedeće funkcije. Ovaj popis se može razlikovati od stvarnog redoslijeda prikaza.

### LANGUAGE SETUP

- OSD — (U listi jezika odaberite jezik koji želite koristiti.)
- MENU — (U listi jezika odaberite jezik koji želite koristiti.)
- AUDIO — (U listi jezika odaberite jezik koji želite koristiti.)
- SUBTITLE — (U listi jezika odaberite jezik koji želite koristiti.)

### CUSTOM SETUP

- PAUSE MODE
  - AUTO
  - FRAME
- TRACK SELECTION
  - OFF
  - AUTO
- MULTI-DISC RESUME
  - ON
  - OFF
- AUDIO DRC
  - OFF
  - STANDARD
  - MAX
- DivX

### SCREEN SETUP

- TV TYPE
  - 16:9
  - 4:3 LETTER BOX
  - 4:3 PAN SCAN
- SCREEN SAVER
  - ON
  - OFF
- BACKGROUND
  - JACKET
  - PICTURE
  - GRAPHICS
  - BLUE
  - BLACK
- LINE
  - VIDEO
  - RGB

### SPEAKER SETUP

- SIZE
  - FRONT — YES
  - CENTER — YES
  - SURROUND
    - NONE
    - BEHIND
    - SIDE
    - NONE
  - SUBWOOFER — YES
- DISTANCE
  - FRONT — 1.0 m – 7.0 m
  - CENTER — 0.0 m – 7.0 m
  - SURROUND — 0.0 m – 7.0 m
- LEVEL (FRONT)
  - L — -6 dB – 0 dB
  - R — -6 dB – 0 dB
  - CENTER — -6 dB – +6 dB
  - SUBWOOFER — -6 dB – +6 dB
- LEVEL (SURROUND)
  - L — -6 dB – +6 dB
  - R — -6 dB – +6 dB
- TEST TONE
  - OFF
  - ON

## Izbornik AMP

Sljedeće opcije možete podesiti tipkom AMP MENU na daljinskom upravljaču.

### Izbornik AMP

