

SONY®

D-NE830/NE830LS

---

Betjeningsvejledning

ATRAC CD Walkman

# Portable CD Player



**ATRAC**



## ADVARSEL

**For at mindske risikoen for brand eller elektrisk stød må enheden ikke udsættes for regn eller fugt.**

Installer ikke enheden på et indelukket sted, f.eks. en bogreol eller et indbygget skab.

For at mindske risikoen for brand må enhedens ventilationsåbninger ikke være tildækket af aviser, duge, gardiner el.lign. Anbring ikke tændte stearinlys på apparatet.

For at mindske risikoen for brand eller elektrisk stød må der ikke anbringes væskefyldte genstande, f.eks. vaser, på enheden.

### FORSIGTIG

Brug af optiske instrumenter sammen med dette produkt forøger faren for øjenskade.

Visse lande har regler for bortskaffelse af det batteri, der anvendes til at strømføde produktet. Forhør dig hos de lokale myndigheder.

### FORSIGTIG

- USYNLIG LASERSTRÅLING NÅR ÅBEN
- DU MÅ IKKE SE DIREKTE PÅ STRÅLEN ELLER SE DIREKTE PÅ DEN MED OPTISKE INSTRUMENTER
- CLASS 1M USYNLIG LASERSTRÅLING NÅR ÅBEN
- SE IKKE DIREKTE MED OPTISKE INSTRUMENTER

CE-mærkets gyldighed er begrænset til de lande, hvor det er gældende i henhold til lovgivningen, hovedsaglig i EØS-landene (Europæiske Økonomiske Samarbejdsområde).

**Bortskaffelse af gammelt elektrisk og elektronisk udstyr (gældende i EU og andre europæiske lande med separate indsamlingssystemer).**



Dette symbol på produktet eller på dets emballage angiver, at produktet ikke må behandles som husholdningsaffald. Det skal i stedet indleveres til det relevante indsamlingssted til genbrug af elektrisk og elektronisk udstyr. Ved at sikre, at dette produkt bortskaffes korrekt, hindres eventuelle negative følger for miljø og mennesker, som ellers kunne forårsages af forkert affaldsbehandling for produktet. Genbrug af materialer bidrager til bevaring af naturens ressourcer. For nærmere oplysninger om genbrug af dette produkt kan du henvende dig til dine lokale myndigheder, husholdningsaffaldsservice eller den butik, hvor du købte produktet. Tilbehør: hovedtelefoner, fjernbetjening

## Indholdsfortegnelse

Opret dine egne ATRAC-cd'er.....	4
Hvilke cd'er kan afspilles på denne cd-afspiller?.....	5
<b>Forholdsregler.....</b>	<b>7</b>
Om sikkerhed.....	7
Om cd-afspilleren.....	7
Om håndtering af cd'er.....	7
Om hovedtelefoner.....	7
<b>Ændring af lyd kvalitet .....</b>	<b>23</b>
Valg af lyd kvaliteten .....	23
Tilpasse lyd kvalitet .....	23
SOUND-punkter .....	24
<b>Ændring af valgfrie indstillinger .....</b>	<b>25</b>
Indstilling af forskellige funktioner.....	25
OPTION-punkter.....	26
<b>Tilslutning af andre enheder .....</b>	<b>29</b>

### Klargøring

<b>Kontrol af medfølgende tilbehør .....</b>	<b>8</b>
<b>Vejledning til dele og knapper .....</b>	<b>9</b>
<b>Klargøring af en strømkilde (Genopladeligt batteri) .....</b>	<b>11</b>
Ved brug af et tørbatteri.....	12
Kontrollere, om der er mere strøm på batteriet.....	13
Når lysnetadapteren bruges .....	14

### Afspilning

<b>Afspille en cd .....</b>	<b>15</b>
Grundlæggende afspilningsbetjening (Afspil, stop, søg).....	16
Fastlåsning af knapperne (HOLD) .....	17
<b>Søgning efter foretrukne spor/filer .....</b>	<b>17</b>
Søgning ved at gennemse en liste med grupper/filer (Listevisning) .....	17
Kontrollere cd-data på displayet .....	18
<b>Ændre afspilningsindstillinger (PLAY MODE).....</b>	<b>19</b>
Afspilningsindstillinger (PLAY MODE)..	20
Afspilning af grupper .....	21
Afspilning af foretrukne spor (Bogmærkeafspilning).....	21
Afspilning af yndlingsafspilningslister (afspilning af m3u-afspilningsliste).....	21
Afspilning af spor i din yndlingsrækkefølge(PGM-afspilning) .....	22
Gentaget afspilning af spor (Gentaget afspilning).....	22
<b>Indeks .....</b>	<b>36</b>

### Yderligere oplysninger

<b>Fejlfinding.....</b>	<b>30</b>
<b>Vedligeholdelse.....</b>	<b>34</b>
<b>Specifikationer .....</b>	<b>34</b>
<b>Ekstra tilbehør.....</b>	<b>35</b>
<b>Websted til overførsel af SonicStage.....</b>	<b>35</b>

Instruktionerne i denne vejledning beskriver primært knapperne på fjernbetjeningen.

Afhængigt af det område, hvor du bruger afspilleren, kan indikationerne vist på fjernbetjeningen være lidt forskellige fra indikationerne vist i betjeningsvejledningen.

### Om varemærker

"WALKMAN" er et registreret varemærke tilhørende Sony Corporation omfattende hovedtelefonprodukter i stereo.

 er et varemærke tilhørende Sony Corporation.

SonicStage er et varemærke tilhørende Sony Corporation.

ATRAC, ATRAC3, ATRAC3plus og ATRAC Advanced Lossless er varemærker tilhørende Sony Corporation.

## Lav dine egne ATRAC-cd'er

Ud over almindelige lyd-cd'er kan du afspille originale cd'er ("ATRAC"-cd'er), som du har oprettet med SonicStage-softwaren. Med SonicStage kan der optages ca. 30 lyd-cd'er\* på én cd-r eller cd-rw. SonicStage kan hentes gratis.

Følgende er en kort oversigt over, hvordan du kan høre musik på en ATRAC-cd.

### Installer SonicStage på computeren.

SonicStage er en software, der opretter originale cd'er ud fra musik, som er blevet kopieret fra lyd-cd'er eller hentet på internet. SonicStage kan downloades fra det angivne websted (side 35) og installeres på din computer.

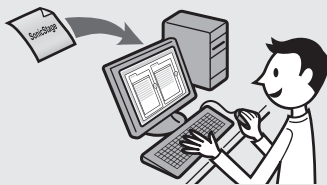

### Opret en ATRAC-cd.

Når du har valgt dine yndlingsange ud fra den musik, som er gemt på din computer, kan du optage dem på en cd-r/cd-rw vha. SonicStage.

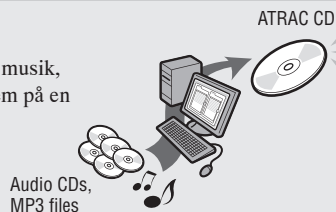

### Lyt til sangene med denne cd-afspiller.

Du kan nyde mange sange på den originale cd.



- Der kræves det relevante systemmiljø for at få adgang til internettet. Se betjeningsvejledningen til computeren for at få flere oplysninger.
- Oplysninger om installation af SonicStage og oprettelse af en ATRAC-cd kan du finde på det angivne websted til overførsel af SonicStage. Du kan også kontrollere hjælpeafsnittet til SonicStage.

\* Når en cd's (album) samlede spilletid er anslået til 60 minutter, og du optager på en cd-r/cd-rw med 700 MB ved 48 kbps i ATRAC-format.

For kunder, som har købt modellerne leveret med SonicStage (cd-rom)

- Du kan installere SonicStage fra den medfølgende cd-rom.
- Læs den medfølgende "Installations/Brugsvejledning" vedrørende installation af SonicStage og oprettelse af ATRAC-cd'er.

## Hvilke cd'er kan afspilles med denne cd-afspiller?



### Lyd-cd'er:

#### Cd'er i CDDA-format

CD-DA (Compact Disc Digital Audio) er en optagestandard, der bruges til lyd-cd'er.

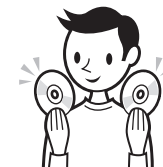

### ATRAC-cd'er:

#### Cd-r/cd-rw, som lyddata komprimeret i ATRAC-format er optaget på\*

ATRAC er det almindelige udtryk, der anvendes til at henvise til Sony Corporations codec-lydteknologier ATRAC3, ATRAC3plus og ATRAC Advanced Lossless\*\*. ATRAC3 og ATRAC3plus, med deres komprimeringsforhold i høj kvalitet, og ATRAC Advanced Lossless\*\*, med sin komprimering uden datatab, giver sammen en lang række muligheder.

\*\* Denne afspiller er ikke kompatibel med ATRAC Advanced Lossless.

Denne cd-afspiller kan afspille følgende bithastigheder og samplingsfrekvenser:

	Bithastigheder	Samplingsfrekvenser
ATRAC3	66/105/132 kbps	44,1 kHz
ATRAC3plus	48/64/256 kbps	44,1 kHz

Der kan vises oplysninger (titel, albumnavn, kunstnernavn osv.) på op til 62 tegn på denne cd-afspiller.



### MP3-cd'er:

#### Cd-r/cd-rw med lyddata komprimeret i MP3-format\*

Denne cd-afspiller kan afspille bithastigheder og samplingsfrekvenser som vist herunder. Der kan også afspilles VBR-filer (Variable Bit Rate).

	Bithastigheder	Samplingsfrekvenser
MPEG-1 Layer3	32 - 320 kbps	32/44,1/48 kHz
MPEG-2 Layer3	8 - 160 kbps	16/22,05/24 kHz
MPEG-2.5 Layer3	8 - 160 kbps	8/11,025/12 kHz

Denne cd-afspiller overholder version 1.0/1.1/2.2/2.3/2.4 i ID3-tag-formatet. ID3-tag er et format til at føje visse oplysninger (titel, albumnavn, kunstnernavn osv.) til MP3-filer. Der kan vises op til 64 tegn med ID3-tag-oplysninger på denne cd-afspiller.



### CD-Extra og Mix-Mode-cd'er:

#### Cd-r/cd-rw hvor data i CD-DA format og cd-rom-format optages sammen.\*

Hvis du ikke kan afspille din cd, skal du ændre indstillingen "CD-EXTRA" (☞ side 27). Så kan du afspille cd'en.

En ATRAC-cd med lyddata komprimeret i MP3-format, som er blevet indspillet med anden software end SonicStage, kan også afspilles.

Med SonicStage kan der ikke laves cd'er med blandede lyd-formatdata.

\* Der kan kun afspilles cd'er i ISO 9660 Level 1/2 og formattypen Joliet.

Fortsættes ➞

## Musik-cd'er kodet med teknologi til ophavsretsbeskyttelse

Dette produkt er designet til at afspille diske, der er i overensstemmelse med cd-standarden (Compact Disc). Nogle pladeselskaber er begyndt at markedsføre musikdiske, der er kodet med teknologi til ophavsretsbeskyttelse. Vær opmærksom på at der blandt disse kan være nogle, der ikke følger cd-standarden og ikke kan afspilles på dette produkt.

## Bemærkning om DualDisc

En DualDisc er et tosidet diskprodukt, der kombinerer optaget dvd-materiale på den ene side med digitalt lydmateriale på den anden side. Da lydmaterialer ikke opfylder cd-standarden (Compact Disc), garanteres afspilning på dette produkt ikke.

## Forskel i filstruktur for ATRAC cd'er og MP3-cd'er

ATRAC-cd'er og MP3-cd'er består af "filer" og "grupper". En "fil" svarer til et "spor" på en lyd-cd. En "gruppe" er en samling af filer og svarer til et "album".

Ved MP3-cd'er genkender denne cd-afspiller en MP3-mappe som en "gruppe", så ATRAC-cd'er og MP3-cd'er kan betjenes på samme måde.

## Antal brugbare grupper og filer

- Maksimalt antal grupper: 256
- Maksimalt antal filer: 999

## Afspilningsrækkefølge for ATRAC-cd'er og MP3-cd'er

Ved ATRAC-cd'er afspilles filerne i den rækkefølge, som er valgt i SonicStage. Afhængigt af metoden til at optage MP3-filer på disken kan afspilningsrækkefølgen for MP3-cd'er være anderledes. En "afspilningsliste", som indeholder en afspilningsrækkefølge for MP3-filer kan også afspilles. I følgende eksempel afspilles filer i rækkefølgen ① til ⑦.

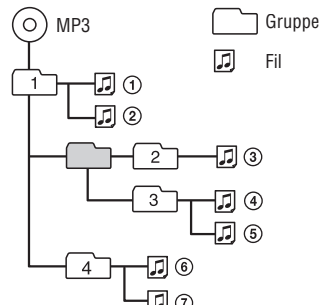

(Maksimalt antal biblioteksniveauer: 8)

## Bemærkninger

- Hvis ATRAC-filer og MP3-filer er optaget på den samme cd, afspilles ATRAC-filerne først.
- Afspilningsevnen for denne cd-afspiller kan variere afhængigt af diskens kvalitet og optageudstyrets tilstand.
- A til Z, a til z, 0 til 9 og \_ (understregning) er godkendte tegn.
- På en disk med ATRAC-/MP3-filer må du ikke gemme filer i andre formater og ikke oprette unødvendige mapper.

## Om ATRAC-cd'er

- Cd-r'er/cd-rw'er, der er optaget i ATRAC-formatet, kan ikke afspilles på en computer.

## Om MP3-cd'er

- Sørg for at føje filtypenavnet "mp3" til filnavnet. Men hvis du fjører filtypenavnet "mp3" til andre filer end MP3-filer, vil afspilleren ikke kunne genkende filerne korrekt.
- Til komprimering af en kilde i en MP3-fil anbefales det at indstille komprimeringsparametrene til "44,1 kHz", "128 kbps" og "Constant Bit Rate".
- For at optage op til den maksimale kapacitet skal skrivesoftwarens indstilles til "Pause i skrivning".
- For at optage op til den maksimale kapacitet på én gang på medier, der ikke er optaget noget på, skal skrivesoftwarens indstilles til "Disk på en gang".

## Forholdsregler

### Om sikkerhed

- Hvis der trænger faste genstande eller væske ind i cd-afspilleren, skal den afbrydes og derefter kontrolleres af fagfolk, inden den bruges igen.
- Stik ikke fremmedlegemer ind i DC IN 3 V-stikket (ekstern strømindgang).

### Om cd-afspilleren

- Sørg for, at linsen på cd-afspilleren er ren, og rør den ikke. Det kan i givet fald beskadige linsen, og cd-afspilleren fungerer ikke korrekt.
- Placer ikke tunge genstande oven på cd-afspilleren. Det kan beskadige cd-afspilleren og cd'en.
- Efterlad ikke cd-afspilleren på et sted i nærheden af varmekilder eller på et sted med direkte sollys, meget støv eller sand, fugt, regn, mekaniske stød, ujævne overflader eller i en bil med lukkede vinduer.
- Hvis cd-afspilleren forårsager interferens på radio- eller tv-modtagelse, skal cd-afspilleren slukkes eller flyttes væk fra radioen eller fjernsynet.
- Diske, som ikke har standardform (f.eks. hjerte, firkantet, stjerne), kan ikke afspilles på cd-afspilleren. Det kan i givet fald beskadige cd-afspilleren. Brug ikke den type diske.

### Om håndtering af cd'er

- Tag i kanten af cd'en for at holde den ren. Rør ikke ved dens overflade.
- Sæt ikke papir eller tape på cd'en.
- Udsæt ikke cd'en for direkte sollys eller varmekilder som f.eks. varmluftskanaler. Efterlad ikke cd'en i en bil, der er parkeret i direkte sollys.

## Om hovedtelefoner

### Kørselssikkerhed

Brug ikke hovedtelefonerne, når du kører og cykler, eller når du styrer et motorkøretøj/fartøj. Det kan forårsage en trafikulykke og er ulovligt nogle steder. Det kan også være farligt at bruge hovedtelefoner med høj lydstyrke, når du spadserer, især ved fodgængerovergange. Udvis stor forsigtighed, eller undgå helt at bruge hovedtelefonerne i situationer hvor der kan opstå fare.

### Undgå beskadigelse af hørelsen

Undgå at bruge hovedtelefoner ved høj lydstyrke. Hørespecialister fraråder at afspille ved vedvarende høj lydstyrke i længere tid ad gangen. Hvis du får ringen for ørerne, skal du skrue ned for lydstyrken, eller helt standse brugen af hovedtelefonerne.

### Vis hensyn over for andre

Hold lydstyrken på et moderat niveau. Det gør det muligt for dig at høre lyde udefra og tage hensyn til mennesker omkring dig.

## Kontrol af medfølgende tilbehør

- Lysnetadapter (AC-ES3010K2) (1)

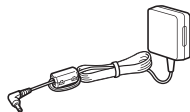

- Eksternt batterihylster (1)

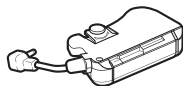

- Genopladeligt batteri (1)



- Bæreetui til batteri (1)

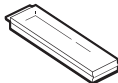

- Bærepose (1)



- Hovedtelefoner (1)



- Fjernbetjening (fjernbetjening) (1) (kun til denne cd-afspiller)



- Brugervejledning (1)
- Lysnetadapter (følger med turistmodel) (1)

### Bemærk

Brug kun den medfølgende fjernbetjening. Du kan ikke betjene denne afspiller med andre fjernbetjeninger.

## Sådan tilsluttes hovedtelefonerne til fjernbetjeningen

Tilslut stikket på hovedtelefonen til fjernbetjeningen, så det sidder korrekt.

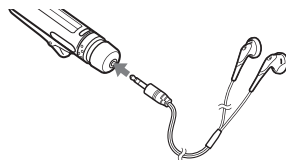

## Sådan bruges klemmen på fjernbetjeningen

Du kan ændre klemmens retning. Drej klemmen som vist herunder. Du kan også vende retningen på sporets titel osv. (☞ side 25, 27).

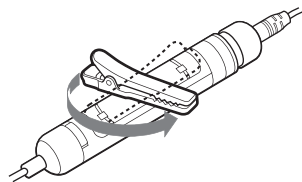

## Vejledning til dele og knapper

### Cd-afspiller (bagside)

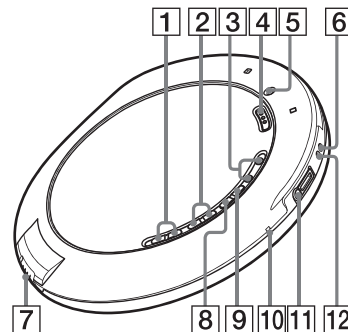

### Fjernbetjening

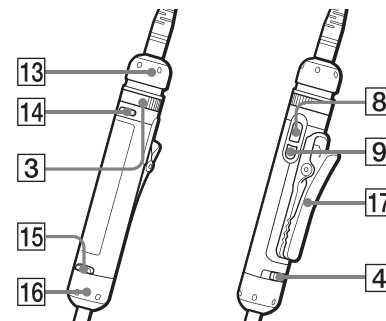

- ☐ (gruppe) +/- knapper (☞ side 16)
- ◀▶-knapper (☞ side 16)
- Cd-afspiller:  
VOL (lydstyrke) +/- knapper (☞ side 15)  
Fjernbetjening:  
VOL (lydstyrke) +/- knap (☞ side 15, 17, 22, 23)
- HOLD-kontakt (☞ side 17)
- Skruehul til eksternt batterihylster (☞ side 12, 13)
- EXT BATT-stik (☞ side 12, 13)
- OPEN-kontakt (☞ side 11, 15)
- ▶|| (afspil/pause)\* knap (☞ side 15-17, 19, 21-23)
- Cd-afspiller:  
■ (stop)/CHG-knap (☞ side 11, 16)  
Fjernbetjening:  
■ (stop) knap (☞ side 16, 23, 24, 26)
- OPR-lampe (betjening) (☞ side 11, 12, 15, 17)
- ⊙ (hovedtelefoner)/LINE OUT-stik (☞ side 15, 29)
- DC IN 3V-stik (☞ side 11, 14)
- Betjeningsknap (☞ side 16, 17, 21-23, 25)
- SEARCH-knap (☞ side 17)
- Funktionsknap (☞ side 18, 19, 22, 23, 25)
- Funktionsdrejeknap (☞ side 18, 19, 22, 23, 25)
- Klemme (☞ side 8)

\* Denne knap har en berøringsprik.

Fortsættes ➡

## Fjernbetjeningsdisplay

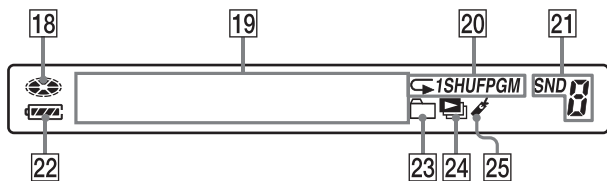

- 18 Disk-indikator (☞ side 15)
- 19 Tegndatadisplay (☞ side 18)
- 20 Indikator for afspilningsindstilling (☞ side 20, 22)
- 21 Lyd-indikator (☞ side 23)
- 22 Batteri-indikator (☞ side 11, 13)
- 23 Gruppe-indikator (☞ side 20, 21)
- 24 Indikator for afspilningsliste (☞ side 20, 21)
- 25 Bogmærke-indikator (☞ side 20, 21)

## Klargøring af en strømkilde (genopladeligt batteri)

Oplad det genopladelige batteri, inden du bruger det første gang, eller når det er afladet. For at bevare den originale batterikapacitet i længere tid bør batteriet kun oplades, når det er helt afladet ("Lo Batt" vises på displayet).

- 1 Skub OPEN-kontakten for at åbne afspillerens låg.

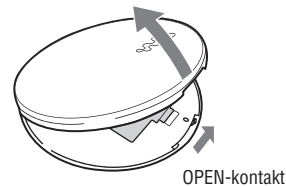

- 2 Åbn låget til batterirummet inde i afspilleren.

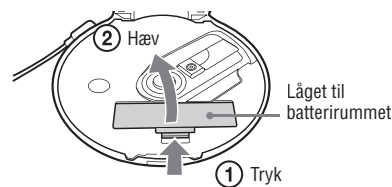

- 3 Isæt det genopladelige NH-14WM-batteri (følger med), og sørg for, at enden ⊕ på batteriet passer til tegningen ⊕ i batterirummet, og luk lågene til batterirummet og afspilleren, indtil de klikker på plads.

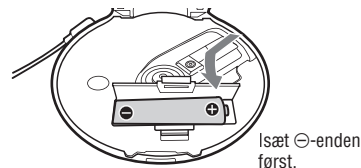

- 4 Forbind lysnetadapteren til cd-afspillerens DC IN 3 V-stik og en lysnetstikkontakt, og tryk derefter på ■/CHG for at begynde opladning.

OPR-lampen på cd-afspilleren blinker, og lyser derefter. Når fjernbetjeningen er tilsluttet, blinker "Charging", og indikatorsektionerne på  (batteri) lyser efterfølgende på fjernbetjeningsdisplayet.

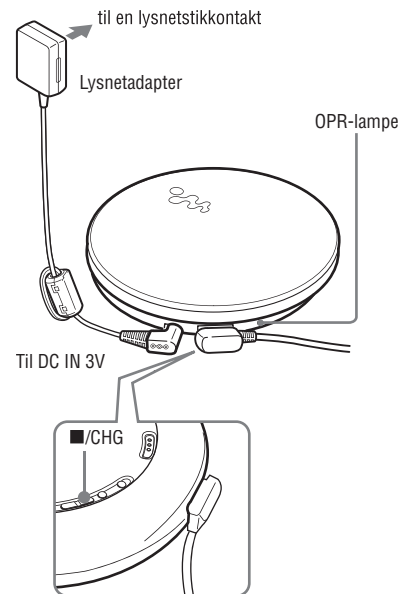

Når batteriet er helt opladet, slukkes OPR-lampen, og "Charging" forsvinder.

Fortsættes ➞

**Bemærkninger**

- Oplad ikke andre genopladelige batterier end et NH-14WM (følger med) eller NH-10WM (følger ikke med) med denne lysnetadapter.
- Hvis du trykker på ►|| ved opladning, standser opladning, og afspilning af cd'en begynder.
- Hvis du tilslutter lysnetadapteren til afspilleren under afspilning, standser afspilning.
- Under opladning bliver afspilleren og det genopladelige batteri varme. Det er ikke farligt.
- Tag det genopladelige batteri ud, når afspilleren ikke skal bruges i længere tid.

**Sådan udtages det genopladelige batteri**

Skub til ⊖-enden af det genopladelige batteri.

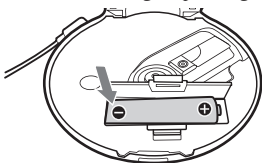

**Bemærkning om det genopladelige batteris levetid, og hvornår det skal udskiftes**

Hvis batteriet er nyt eller ikke har været brugt i lang tid, kan det ikke altid oplades helt. Oplad det i givet fald, indtil OPR-lampen slukkes, og brug derefter afspilleren, indtil batteriet er helt afladet ("Lo Batt" vises på displayet). Gentag denne procedure flere gange.

Hvis batterilevetiden stadig er kortere end ca. halvdelen af en normal opladning efter at have prøvet denne procedure, skal batteriet udskiftes med et nyt genopladeligt batteri.

**Bemærkning om at bære det genopladelige batteri**

Brug det medfølgende batterietui til at beskytte batteriet mod varme. Hvis det genopladelige batteri kommer i kontakt med metalgenstande, kan det medføre varme eller brand grundet kortslutning.

**Ved brug af et tørbatteri**

Du kan øge strømmængden ved at bruge et tørbatteri, sammen med et genopladeligt batteri, ved at påsætte det eksterne batterihylster.

Sørg for at fjerne lysnetadapteren, når det eksterne batterihylster påsættes.

Batteriet i afspilleren og batteriet i det eksterne batterihylster aflades samtidig.

**Bemærkninger**

- Når du bruger det genopladelige batteri og tørbatteriet sammen for at øge strømmængden, skal du bruge et fuldt opladet genopladeligt batteri og et nyt tørbatteri.
- Når du bruger cd-afspilleren på batteristrøm, må du kun bruge et alkalisk batteri. Hvis du bruger den anden batteritype, udnyttes afspillerens kapacitet muligvis ikke fuldt ud. Det kan f.eks. medføre en reduktion af batteriets levetid.

**1 Isæt et alkalisk LR6-batteri (størrelse AA) (medfølger ikke), så ⊕ passer med tegningen i batterihylstret, og luk låget på batterihylstret.**

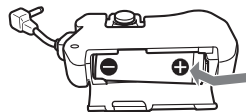

**2 Sæt batterihylstret godt fast på afspilleren, og stram skruen til i retning af LOCK. Slut batterihylstret til EXT BATT-stikket.**

**Sådan fjernes det eksterne batterihylster**

Skru skruen løs i retning af RELEASE. Afbryd derefter batterihylstret fra EXT BATT-stikket.

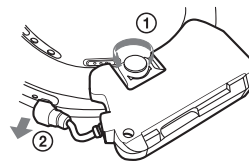

**Kontrollere, om der er mere strøm på batteriet**

Batteriets resterende kapacitet angives på displayet som vist herunder. Efterhånden som den sorte indikatorsektion bliver mindre, bruges der mere af den resterende strøm.

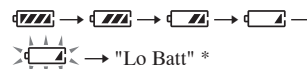

\* Biblyde.

Når batteriet er brugt op, skal det genopladelige batteri oplades, eller tørbatteriet skal udskiftes med et nyt.

**Bemærkninger**

- Displayet viser den omtrentlige resterende batteristrøm. Én sektion angiver f.eks. ikke altid en fjerdedel af batteristrømmen.
- Afhængigt af driftsbetingelserne kan displayet blive større eller mindre i forhold til den faktiske resterende strømmængde.

**Batterilevetid <sup>1)</sup>**

**Ved brug af et genopladeligt NH-14WM-batteri (opladet i ca. 5 timer <sup>2)</sup>)**

	G-PROTECTION	
	"1"	"2"
Lyd-cd	16	14
ATRAC-cd <sup>3)</sup>	40	40
MP3-cd <sup>4)</sup>	26	26

**Ved brug af det eksterne batterihylster (et alkalisk batteri <sup>5)</sup>)**

	G-PROTECTION	
	"1"	"2"
Lyd-cd	24	21
ATRAC-cd <sup>3)</sup>	61	61
MP3-cd <sup>4)</sup>	41	41

**Ved brug af et genopladeligt NH-14WM-batteri og det eksterne batterihylster (et alkalisk batteri <sup>5)</sup>)**

	G-PROTECTION	
	"1"	"2"
Lyd-cd	42	38
ATRAC-cd <sup>3)</sup>	105	105
MP3-cd <sup>4)</sup>	73	73

- 1) Målt i overensstemmelse med JEITA-standarden (Japan Electronics and Information Technology Industries Association). Den viste afspilningstid er omtrentligt antal timer, når du bruger afspilleren på en flad og stabil overflade, og "POWER SAVE" er indstillet til "2" (@side 27). Denne værdi varierer afhængigt af, hvordan afspilleren bruges.
- 2) Opladningstiden varierer afhængigt af, hvordan det genopladelige batteri bruges.
- 3) Optaget ved 48 kbps
- 4) Optaget ved 128 kbps
- 5) Når du bruger et Sony LR6 (SG) alkalisk batteri (fremstillet i Japan)

Fortsættes ➡

## Bemærkninger om genopladelige batterier og tørbatterier

- Tørbatterier må ikke oplades.
- Kast ikke batterier ind i ild.
- Læg ikke batterier i en lomme o. lign. med mønter eller andre metalgenstande. Batteriet kan generere varme, hvis den positive og negative pol utilsigtet kommer i kontakt med en metalgenstand.
- Bland ikke genopladelige batterier med tørbatterier.
- Bland ikke nye batterier med gamle batterier.
- Brug ikke forskellige batterityper sammen.
- Når batterierne ikke skal bruges i længere tid, skal de tages ud af apparatet.
- I tilfælde af batterilækage aftørres væske i batterirummet og isættes nye batterier. Hvis væsken klæber sig fast på huden, skal den skylles af grundigt.

## Når lysnetadapteren bruges

Du kan benytte afspilleren uden batteri, når den får strøm fra lysnetadapteren.

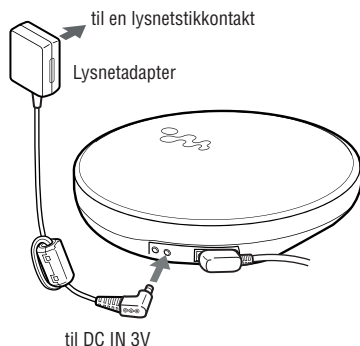

### 1 Tilslut lysnetadapteren til DC IN 3 V-stikket på cd-afspilleren og en lysnetstikkontakt.

## Bemærkninger om lysnetadapteren

- Afbryd alle strømkilder, når afspilleren ikke skal bruges i længere tid.
  - Brug kun den medfølgende lysnetadapter. Hvis der ikke følger en lysnetadapter med afspilleren, skal du bruge en AC-E30HG-adapter\*. Brug ikke andre lysnetadapere. Det kan medføre fejl.
- \* Kan ikke fås i Australien og nogle andre områder. Yderligere oplysninger kan indhentes hos forhandleren.

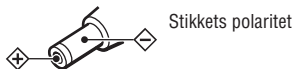

- Rør ikke ved lysnetadapteren med våde hænder.
- Sæt lysnetadapteren i en stikkontakt, der er nem at komme til. Hvis du observerer noget unormalt i lysnetadapteren, skal den straks tages ud af stikkontakten.



## Afspille en cd

### 1 Skub OPEN-kontakten for at åbne afspillerens låg.

Tilslut hovedtelefonerne med fjernbetjeningen til afspilleren i forvejen.

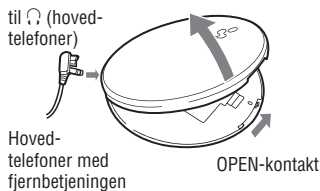

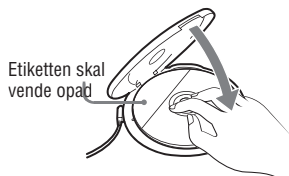

### 2 Placer cd'en i afspilleren, og luk låget.



OPR-lampen blinker skiftevis rødt, orange og grønt.

### 3 Tryk på ►|| på fjernbetjeningen.

 (disk) bevæger sig, og afspilleren begynder afspilning.

OPR-lampens farve skifter efter format-typen for den musikkilde ( side 5), der afspilles. Rødt: CD-DA-format, grønt: ATRAC-format og orange: MP3-format.

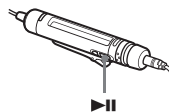

### 4 Juster lydstyrken ved at dreje knappen VOL +/- på fjernbetjeningen.

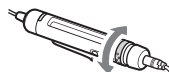

Knappen VOL +/-

### Om cd-afspilleren

Når cd'en er placeret i skuffen i trin 2, skal du trykke på ►|| og justere lydstyrken ved at trykke på VOL +/-.

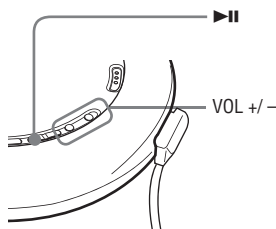

### Sådan tages cd'en ud

Udtag cd'en, mens du trykker på omdrejningstappen midt i afspilleren.

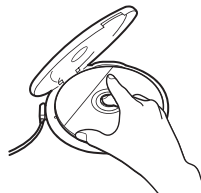

Fortsættes 

## Grundlæggende afspilningsbetjening (Afspil, stop, søg)

### Remote

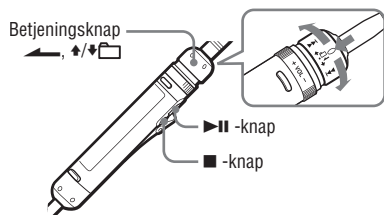

For at	Betjening på fjernbetjeningen (betjeningen på afspilleren er angivet i parentes)	
<b>Afspille</b>	Afspille fra det første spor	Fra stop skal du trykke på og holde ▶▶, indtil afspilning begynder. (Fra stop skal du trykke på og holde ▶▶, indtil afspilning begynder.)
<b>Standse</b>	Holde pause/ Genoptage afspilning efter pause	Tryk på ▶▶. (Tryk på ▶▶.)
	Standse afspilning	Tryk på ■ (stop). (Tryk på ■/CHG.)
<b>Søge</b>	Finde begyndelsen af det aktuelle spor <sup>1)</sup>	Drej betjeningsknappen én gang mod ◀◀◀. (Tryk én gang på ◀◀◀.)
	Finde begyndelsen af foregående spor <sup>1)</sup>	Drej betjeningsknappen gentagne gange mod ◀◀◀. (Tryk gentagne gange på ◀◀◀.)
	Finde begyndelsen af det næste spor <sup>1)</sup>	Drej betjeningsknappen en gang mod ▶▶▶. (Tryk en gang på ▶▶▶.)
	Finde begyndelsen af efterfølgende spor <sup>1)</sup>	Drej betjeningsknappen gentagne gange mod ▶▶▶. (Tryk gentagne gange på ▶▶▶.)
	Gå hurtigt tilbage <sup>1)</sup>	Drej betjeningsknappen mod ◀◀◀, og hold den. (Tryk på og hold ◀◀◀.)
	Gå hurtigt fremad <sup>1)</sup>	Drej betjeningsknappen mod ▶▶▶, og hold den. (Tryk på og hold ▶▶▶.)
	Springe til efterfølgende grupper <sup>2)</sup>	Drej betjeningsknappen gentagne gange mod ◀◀◀, mens du holder knappen trykket ned i retning af ◀◀◀. (Tryk gentagne gange på ◀◀◀ (gruppe) +.)
	Springe til foregående grupper <sup>2)</sup>	Drej betjeningsknappen gentagne gange mod ▶▶▶, mens du holder knappen trykket ned i retning af ▶▶▶. (Tryk flere gange på ▶▶▶ (gruppe)).

1) Du kan betjene apparatet både under afspilning og pause.

2) Du kan betjene apparatet under afspilning af andre cd'er end lyd-cd'er.

## Fastlåsning af knapperne (HOLD)

Du kan forhindre, at der ved et uheld bliver trykket på en knap, ved at låse knapperne. OPR-lampen blinker, hvis du trykker på en knap, mens HOLD-funktionen på afspilleren er aktiveret.

### 1 Skub HOLD-kontakten på fjernbetjeningen eller på afspilleren (på bagsiden) i pilens retning.

Du kan bruge HOLD-funktionen separat til fjernbetjeningen og afspilleren. Selvom HOLD-funktionen på afspilleren f.eks. er aktiveret, kan du betjene afspilleren med fjernbetjeningen, medmindre du også aktiverer HOLD på fjernbetjeningen.

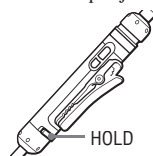

### Sådan låses knapperne op

Skyd HOLD-kontakten i modsat retning af pilen.

### Bemærk

Selvom HOLD-funktionen er aktiveret, vises "HOLD" ikke på fjernbetjeningens display.

## Søgning efter foretrukne spor/filer

### Søgning ved at gennemse en liste med grupper/filer (Listevisning)

Du kan søge efter et spor/en fil ved at kontrollere formattypen for musikilden og navnene på grupper og filer.



### 1 Tryk på SEARCH på fjernbetjeningen.

### 2 Drej knappen VOL +/- for at vælge en gruppe, og tryk derefter på ▶▶.

Hvis du vælger en gruppe på en MP3-cd el. lign. ved at søge gennem alle mapper, skal du dreje betjeningsknappen mod ◀◀◀ eller ▶▶▶.

### 3 Drej knappen VOL +/- for at vælge en fil, og tryk derefter på ▶▶.

Afspilning af den valgte fil begynder.

### Sådan vendes tilbage til den foregående skærm

Drej betjeningsknappen på fjernbetjeningen mod ◀◀◀, eller drej betjeningsknappen mod ▶▶▶, mens du holder knappen trykket ned i retning af ◀◀◀.

### Sådan annulleres søgning

Tryk på ■ på fjernbetjeningen.

Fortsættes ➡

## Kontrollere cd-data på displayet

Du kan kontrollere cd-data på fjernbetjeningsdisplay.

Afhængigt af hvilket land du købte cd-afspilleren i, er standardsproget måske ikke "ENGLISH". Skift om nødvendigt LANGUAGE-indstilling (☞ side 26). Når du afspiller en MP3-cd med filer med et ID3-tag, vises ID3-tag-data. (Når der ikke er nogen ID3-tag-data, vises filnavn eller gruppenavn.) (☞ side 5)

### Bemærkninger

- Tegnene A-Z, a-z, 0-9, og \_ kan vises på denne afspiller.
- Før afspilning af en fil læser afspilleren alle oplysninger om filer og grupper (eller mapper) på cd'en. "Reading" vises. Denne aflæsning kan tage noget tid afhængigt af cd'ens indhold.
- Hvis filen ikke tilhører en gruppe, vises "MP3 ROOT" på displayet.

### Sådan kontrolleres dataene på fjernbetjeningsdisplayet

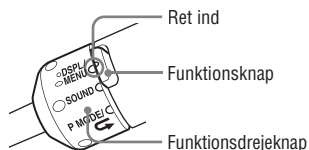

Drej funktionsdrejknappen på fjernbetjeningen for at vælge DSPL/MENU, og tryk gentagne gange på funktionsknappen.

### Lyd-cd

Spornummer, forløbet afspilningstid (Spornavn, kunstnernavn)<sup>1)</sup>

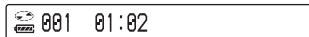

Samlet antal filer på cd'en, resterende tid på cd'en (Albumnavn)<sup>1)</sup>

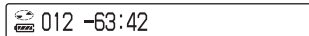

Animationsskærm

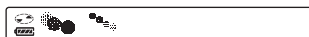

### ATRA-cd/MP3-cd

Filnummer, filnavn, kunstnernavn, forløbet afspilningstid



Filnummer, albumnavn, CODEC-data <sup>2)</sup>, resterende tid for den aktuelle fil



Animationsskærm

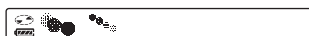

1) Når du afspiller en lyd-cd med tekstdata, f.eks. CD-TEXT, vises data i parentes.

2) Bithastighed og samplingsfrekvenser vises. Mens en MP3-fil oprettet med VBR (Variable Bit Rate) afspilles, vises "VBR" på displayet i stedet for en bithastighed. I nogle tilfælde vises "VBR" halvvejs gennem afspilningen, og ikke fra begyndelsen.

## Ændre afspilningsindstillinger (PLAY MODE)

Du kan bruge forskellige afspilningsindstillinger, f.eks. at vælge sange du vil lytte til, og afspilning af sange i en foretrukken rækkefølge.

For nærmere oplysninger om afspilningsindstillinger, se ☞ side 20.

Du kan også afspille sange gentagne gange ud fra de afspilningsindstillinger, som du vælger (gentaget afspilning, ☞ side 22).

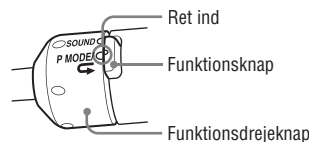

- 1 Under afspilning skal du dreje funktionsdrejknappen på fjernbetjeningen til P MODE/☞ og trykke flere gange på funktionsknappen for at vælge en afspilningsindstilling.

Den valgte afspilningsindstilling lyser eller blinker.

Hvis afspilningsindstillingen blinker, skal du trykke på ►||.

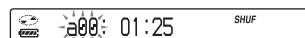

### Sådan vender du tilbage til normal afspilning

Drej funktionsdrejknappen på fjernbetjeningen til P MODE/☞, og tryk flere gange på funktionsknappen, indtil afspilningsindstillingen forsvinder.

Fortsættes ➞

## Afspilningsindstillinger (PLAY MODE)

Displayet på fjernbetjeningen	Forklaring
Ingen indikation	Alle spor på cd'en afspilles i en sporrækkefølge. En afspilningsrækkefølge for ATRAC-cd'en/MP3-cd'en er anderledes i henhold til indstillingen "PLAY ORDER".
	Alle filer i den valgte gruppe eller alle grupper afspilles (kun ATRAC-cd/MP3-cd) (☞ side 21).
1	Det aktuelle spor afspilles en gang.
SHUF	Alle spor på cd'en afspilles en gang i vilkårlig rækkefølge.
	Alle filer i den valgte gruppe afspilles én gang i vilkårlig rækkefølge (kun ATRAC-cd/MP3-cd) (☞ side 21).
	Spor, der er føjet bogmærker til, afspilles. Afspilning af spor med bogmærker starter i spornummerrækkefølge, og ikke i den rækkefølge, som bogmærkerne blev tilføjet i (☞ side 21).
	Spor på den valgte m3u-afspilningsliste* afspilles (kun MP3-cd) (☞ side 21).
a00	De spor på cd'en, som du hyppigst har afspillet, afspilles fra nr. 10 til nr. 1.
a00 SHUF	Op til 32 spor, som afspilleren automatisk har registreret som de hyppigst afspillede, afspilles i vilkårlig rækkefølge.
PGM	Op til 64 spor afspilles i din foretrukne rækkefølge (☞ side 22).
INTRO	Ca. de første 10 sekunder af alle spor, som efterfølger det aktuelle spor, afspilles en gang. Hvis du drejer funktionsdrejknappen for at vælge P MODE/ og trykker på funktionsknappen under INTRO-afspilning, kan du høre det aktuelle spor til ende.

\* En m3u-afspilningsliste er en fil, som en afspilningsrækkefølge for MP3-filer er blevet indkodet i. Hvis du vil bruge afspilningslistefunktionen, skal du optage MP3-filer på en cd-r/cd-rw med kodningssoftware, som understøtter m3u-formatet.

Du kan afspille de 8 øverste lister (sorteret efter filnavn) på skærmen.

## Afspilning af grupper

**1 I trin 1 i "Ændre afspilningsindstillinger (PLAY MODE)" (☞ side 19) skal du vælge eller "SHUF".**

**2 Drej knappen VOL +/- for at vælge en gruppe.**

Hvis du vælger en gruppe på en MP3-cd el.lign. ved at søge gennem alle mapper, skal du dreje betjeningsknappen mod eller .

Hvis du vælger en gruppe inden for den samme mappe, skal du dreje knappen VOL +/-.

**3 Tryk på i mindst 2 sekunder.**  
Afspilleren begynder afspilning af alle filer i den gruppe, du har valgt.

### Bemærk

Hvis gruppen ikke indeholder spor, eller den er placeret på laveste mappeniveau, vises "Invalid" på displayet.

## Afspilning af foretrukne spor (Bogmærkeafspilning)

**1 Under afspilning af det spor, som du vil føje et bogmærke til, skal du trykke på og holde på fjernbetjeningen nede, indtil blinker langsomt.**

**2 Hvis du vil føje et bogmærke til to eller flere spor, skal du gentage trin 1.**  
Du kan føje bogmærker til op til 10 cd'er for lyd-cd'er (op til 99 spor på hver cd) og op til 5 cd'er\* for ATRAC-cd'er/MP3-cd'er (op til 999 spor for hver cd).

**3 I trin 1 i "Ændre afspilningsindstillinger (PLAY MODE)" (☞ side 19) skal du vælge (Bookmark).**

**4 Tryk på .**

## Sådan fjernes bogmærker

Ved afspilning af et spor med et bogmærke skal du trykke på og holde på fjernbetjeningen, indtil forsvinder.

### Bemærkninger

- Hvis du forsøger at føje bogmærker til spor på den elvte cd (på den sjette cd\* ved afspilning af ATRAC-cd'er/MP3-cd'er), slettes bogmærkerne for den cd, du afspillede først.
- Alle bogmærker gemt i hukommelsen bliver slettet, hvis du fjerner alle strømkilder, eller hvis du fortsat bruger afspilleren med det genopladelige batteri, mens "Lo Batt" vises, uden at oplade batteriet.

\* Når hver cd indeholder 513 spor eller mere.

## Afspilning af foretrukne afspilningslister (afspilning af m3u-afspilningsliste)

**1 I trin 1 i "Ændre afspilningsindstillinger (PLAY MODE)" (☞ side 19) skal du vælge (afspilningsliste).**

**2 Drej betjeningsknappen på fjernbetjeningen mod eller for at vælge en afspilningsliste.**

**3 Tryk på .**

Fortsættes

## Afspille spor i din foretrukne rækkefølge (PGM-afspilning)

- 1 Mens afspilleren er standset, skal du dreje funktionsdrejknappen på fjernbetjeningen for at vælge P MODE/☞ og trykke flere gange på funktionsknappen, indtil "PGM" (program) blinker.

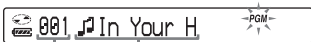

Afspilningsrækkefølge      Spornavn eller filnavn

- 2 Drej knappen VOL +/- for at vælge et spor, og tryk derefter på og hold ►► nede, indtil displayet skifter.

Ved afspilning af en ATRAC-cd/MP3-cd: Du kan også vælge en fil i en anden gruppe ved at dreje betjeningsknappen mod ◀◀ eller ▶▶, mens du holder knappen trykket ned i retning af ◀◀.

- 3 Gentag trin 2 for at vælge spor i din foretrukne rækkefølge.

Du kan vælge op til 64 spor. Når du afslutter indtastning af spor nr. 64, vises det først valgte spor (lyd-cd)/filnavn (ATRAC-cd/MP3-cd) på displayet. Hvis du vælger 65 spor eller flere, slettes de først valgte spor et efter et.

- 4 Tryk på ►►.

Afspilning starter i den valgte rækkefølge.

### Kontrollere programmet

- 1 Mens afspilleren er standset, skal du dreje funktionsdrejknappen på fjernbetjeningen for at vælge P MODE/☞ og trykke flere gange på funktionsknappen, indtil "PGM" blinker. Tryk derefter på, og hold ►► på fjernbetjeningen nede, indtil displayet skifter.
- 2 Hver gang du trykker på og holder ►► på fjernbetjeningen nede, indtil displayet skifter, vises sporene i afspilningsrækkefølge.

## Gentaget afspilning af spor (Gentaget afspilning)

- 1 Drej funktionsdrejknappen på fjernbetjeningen for at vælge P MODE/☞, og tryk flere gange på funktionsknappen for at vælge den afspilningsindstilling, du vil gentage (☞ side 20).

- 2 Tryk på og hold derefter funktionsknappen nede, indtil ☞ (gentag) vises.

De valgte afspilningsindstillinger gentages.

### Sådan vender du tilbage til normal afspilning

Drej funktionsdrejknappen på fjernbetjeningen for at vælge P MODE/☞, og tryk så på funktionsknappen, indtil ☞ forsvinder.

## Ændre lyd kvalitet

Se ☞ side 24, hvis du ønsker nærmere oplysninger om indstilling af SOUND-punkter.

### Valg af lyd kvaliteten

Du kan justere indstillingen "EQUALIZER" og/eller "CLEARBASS". Hvis du indstiller begge samtidig, kan du få glæde af mere baslyd sammen med den ønskede lyd kvalitet.

- 1 Drej funktionsdrejknappen på fjernbetjeningen for at vælge SOUND.

- 2 Tryk flere gange på funktionsknappen, indtil "EQUALIZER" eller "CLEARBASS" vises.

- 3 Tryk på ►►.

- 4 Drej betjeningsknappen mod ◀◀ eller ►► for at vælge den ønskede lyd kvalitet.

- 5 Tryk på ►►.

### Tilpasse lyd kvalitet

Du kan individuelt indstille lyd kvaliteten for hvert frekvensinterval ved at kontrollere kurveformen på displayet.

- 1 Drej funktionsdrejknappen på fjernbetjeningen for at vælge SOUND, og tryk derefter flere gange på funktionsknappen, indtil "EQUALIZER" vises, og tryk på ►►.

- 2 Drej betjeningsknappen flere gange mod ◀◀ eller ►► for at vælge "CUSTOM", og tryk på ►►.



- 3 Drej og hold betjeningsknappen mod ◀◀ eller ►► i mindst 2 sekunder, indtil det frekvensområde, du vil indstille, vises.

"Low" vises først.

Der er 3 frekvensområder: "Low" (lavtonelyd), "Mid" (mellemtone lyd) og "Hi" (højtone lyd).

- 4 Drej betjeningsknappen flere gange mod ◀◀ eller ►► for at vælge bølgeformen.

For hvert frekvensområde er der 3 former gemt i hukommelsen.



Frekvensområde

- 5 Drej knappen VOL +/- flere gange for at vælge lyd styrken.

Lyd styrken kan indstilles i 7 niveauer.



Lyd styrke

- 6 Gentag trin 3 til 5 for at justere de resterende 2 frekvensområder.

- 7 Tryk på ►►.

### Sådan vendes tilbage til den foregående skærm

Tryk på ■ på fjernbetjeningen.

### Sådan annulleres justeringsbetjeningen

Tryk på ■ på fjernbetjeningen i mindst 2 sekunder.

### Bemærkninger

- Hvis lyden forvrænges af lydindstillingerne, når du skruer op for lyd styrken, skal du skrue ned for den.
- Hvis du kan mærke en forskel i lyd styrken mellem lydindstillingen "CUSTOM" og andre indstillinger, kan du indstille lyd styrken efter eget ønske.

## SOUND-punkter

Tryk på ■ på fjernbetjeningen for at vende tilbage til forrige skærm. For at annullere indstillingsbetjeningen skal du trykke på ■ på fjernbetjeningen i mindst 2 sekunder.

Punkt	Indstillinger (●: Standardindstilling)	
EQUALIZER (Equalizer- indstilling)	● OFF	Normal lydkvalitet
	SOFT	Til vokal, fremhæver lyden i det midterste interval
	ACTIVE	Livlige lyde, fremhæver lyden i det høje og lave interval
	HEAVY	Kraftfulde lyde, fremhæver yderligere lydene i det høje og lave interval sammenlignet med ACTIVE-lyd
	CUSTOM	Brugerdefineret lyd (se ☞ side 23 for nærmere oplysninger)
CLEARBASS (Baslyd- indstilling)	● OFF	Normal lydkvalitet.
	BASS 1	Fremhæver baslyd.
	BASS 2	Fremhæver baslyd mere end BASS 1.
	BASS 3	Fremhæver baslyd mere end BASS 2.

### Bemærk

Hvis du ændrer indstillingen af EQUALIZER-punktet, efter du har indstillet CLEARBASS-punktet, får indstillingen af EQUALIZER-punktet forrang.

Hvis du indstiller både EQUALIZER-punktet og CLEARBASS-punktet, skal du indstille EQUALIZER-punktet først.

## Ændring af valgfri indstillinger

Hvis du ønsker nærmere oplysninger om indstilling af OPTION-punkter, henvises du til ☞ side 26.

## Indstilling af forskellige funktioner

Du kan indstille forskellige funktioner, såsom sproget i menuen og afspilningsrækkefølgen for grupper/filer.

- 1 Drej funktionsdrejeknappen på fjernbetjeningen til DSPL/MENU, og tryk på og hold derefter på funktionsknappen nede.**
  - 2 Drej betjeningsknappen mod I◀◀ eller ▶▶I for at vælge det punkt, du vil indstille, og tryk derefter på ▶II.**
- 
- 3 Drej betjeningsknappen mod I◀◀ eller ▶▶I for at vælge en indstilling, og tryk derefter på ▶II.**
- Når du indstiller "LANGUAGE" eller "PLAY ORDER", skal du gentage trin 3.

## OPTION-punkter

Tryk på **■** på fjernbetjeningen for at vende tilbage til forrige skærm. For at annullere indstillingsbetjeningen skal du trykke på **■** på fjernbetjeningen i mindst 2 sekunder.

Punkter	Indstillinger (●: Standardindstillinger)	
LANGUAGE (Sprog til menu osv.)	MENU	<input checked="" type="radio"/> ENGLISH Vælg sproget til menuteksterne, advarsler osv. <input type="radio"/> FRANCAIS <input type="radio"/> DEUTSCH <input type="radio"/> ITALIANO <input type="radio"/> 日本語* <input type="radio"/> 한국어* <input type="radio"/> PORTUGUÊS <input type="radio"/> PYCCKИЙ <input type="radio"/> 简体中文* <input type="radio"/> ESPAÑOL <input type="radio"/> 繁體中文* * Kun D-NE830LS
		TEXT <sup>1) 2)</sup> <input checked="" type="radio"/> AUTO <sup>3)</sup> Vælg sproget til cd-tekst, ID3-tag osv. <input type="radio"/> ENGLISH <input type="radio"/> FRANCAIS <input type="radio"/> DEUTSCH <input type="radio"/> ITALIANO <input type="radio"/> 日本語* <input type="radio"/> 한국어* <input type="radio"/> PORTUGUÊS <input type="radio"/> PYCCKИЙ <input type="radio"/> 简体中文* <input type="radio"/> ESPAÑOL <input type="radio"/> 繁體中文* * Kun D-NE830LS
G-PROTECTION <sup>1) 4)</sup> (for at undgå, at lyden hopper)	<input checked="" type="radio"/> 1	Beskyttelse mod lydhop gives med cd-lyd af høj kvalitet.
	<input type="radio"/> 2	Der gives forbedret beskyttelse mod lydhop.
AVLS <sup>5)</sup> (begrænse lydstyrken)	<input checked="" type="radio"/> OFF	Lydstyrken ændres, uden at der lægges en grænse på lydstyrken.
	<input type="radio"/> ON	Der lægges en grænse på den maksimale lydstyrke for at beskytte din hørelse.

Punkter	Indstillinger (●: Standardindstillinger)		
TIMER (Off Timer)	<input checked="" type="radio"/> OFF	Timeren virker ikke.	
	<input type="radio"/> ON	1-99 min På det forudindstillede tidspunkt vises "OFF TIMER" på displayet i ca. 5 sekunder, og afspilleren standser automatisk afspilningen. Drej knappen VOL +/- på fjernbetjeningen flere gange for at forøge eller afkorte tiden med 5 minutter, eller bliv ved med at dreje knappen VOL +/- for at forøge eller afkorte med 1 minut. Standardindstillingen er "10 min".	
AUDIO OUT <sup>1)</sup> (ekstern lydudgang)	<input checked="" type="radio"/> HEADPHONE	Vælg denne indstilling, når du tilslutter de medfølgende hovedtelefoner.	
	<input type="radio"/> LINE OUT	Vælg denne indstilling, hvis du tilslutter andre enheder, f.eks. aktive højttalere med en lydledning (☞ side 29).	
BEEP (Betjeningslyd)	<input checked="" type="radio"/> ON	Der lyder en biplyd, når du betjener afspilleren.	
	<input type="radio"/> OFF	Biplyden er slået fra.	
SEAMLESS <sup>1) 6)</sup> (afspille spor uafbrudt)	<input checked="" type="radio"/> OFF	Cd'en afspilles som optaget på disken, herunder mellemrum mellem spor.	
	<input type="radio"/> ON	Cd'en afspilles uden mellemrum mellem spor.	
POWERSAVE <sup>1)</sup> (LCD-baggrunds- belysning på fjernbetjeningen og OPR-lampen på afspilleren)	<input checked="" type="radio"/> OFF	På fjernbetjeningen lyser displayet i ca. 10 sekunder og slukkes derefter. OPR-lampen på afspilleren lyser.	
	<input type="radio"/> 1	Hverken displayet på fjernbetjeningen eller OPR-lampen på cd-afspilleren lyser op.	
	<input type="radio"/> 2	Hverken displayet på fjernbetjeningen eller OPR-lampen på cd-afspilleren lyser op. Endvidere er SOUND-indstillingerne ikke i kraft.	
PLAY ORDER <sup>1) 7)</sup> (afspilnings- rækkefølge)	TRACK	<input checked="" type="radio"/> NORMAL	Afspil musikilden i rækkefølge efter optagelse.
		<input type="radio"/> ID3TAG TNO	Afspil i rækkefølge efter ID3-tag-nummer.
		<input type="radio"/> FILE NAME	Afspil i alfabetisk rækkefølge efter filnavnene.
GROUP	<input checked="" type="radio"/> OFF	Afspil musikilden i rækkefølge efter optagelse.	
	<input type="radio"/> ON	Afspil musikilden i rækkefølge efter gruppenavnene.	
DIRECTION (invertering af tegnene på displayet)	<input checked="" type="radio"/> NORMAL	Tegnene på displayet vender i normal retning.	
	<input type="radio"/> REVERSE	Tegnene vises på displayet i omvendt retning, så de kan læses fra modsatte side. Når du angiver elementerne for CUSTOM under indstillingerne for EQUALIZER, eller når du søger efter sporet/filen med listevisningsfunktionen, fungerer knappen VOL +/- på fjernbetjeningen i modsat retning.	
CD-EXTRA <sup>1) 8)</sup> (afspilning efter diskformat)	<input checked="" type="radio"/> OFF	Indstil til "OFF", så længe du kan afspille cd'en normalt.	
	<input type="radio"/> ON	Hvis du ikke kan afspille din CD-Extra, skal du indstille den til "ON". Du kan afspille den.	

Punkter	Indstillinger (●: Standardindstillinger)	
ANIMATION (valg af animeringsskærm)	● OFF	Den almindelige afspilningsskærm vises, når du ikke har brugt nogen knapper i en bestemt periode.
	ON	Animationsskærm vises, når du ikke har brugt nogen knapper i en bestemt periode.

- 1) Du kan kun indstille denne funktion, når afspilleren er standset.
- 2) Indstillingen TEXT kan ikke angives for lyd-cd'er. Til CD-Extra-cd'er kan du angive indstillingen TEXT, når "CD-EXTRA" er sat til "ON".
- 3) Punktet "AUTO" vises på samme sprog, som du valgte til indstillingerne under "LANGUAGE" - "MENU".
- 4) Afhængigt af den model, du har købt, vises "G-PRO" på fjernbetjeningen.
- 5) AVLS er en forkortelse for Automatic Volume Limiter System.
- 6) Denne funktion virker kun med ATRAC-cd'er.
- 7) Denne funktion virker ikke med lyd-cd'er.
- 8) Denne funktion virker kun med lyd-cd'er og CD-Extra-cd'er.

#### Bemærkninger

- Selvom "G-PROTECTION" er indstillet til "2", kan lyden hoppe:
  - hvis cd-afspilleren udsættes for kraftigere vedvarende rystelser end forventet,
  - hvis der afspilles en snavset eller en ridset cd, eller
  - for cd-r'er/cd-rw'er, hvis en disk i lav kvalitet afspilles, eller der er problemer med den oprindelige optageenhed eller programsoftwaren.
- Selvom "SEAMLESS" er indstillet til "ON", afspilles sporene muligvis ikke kontinuerligt, alt efter hvordan kildemusikken blev optaget.

## Tilslutning af andre enheder

Du kan lytte til cd'er gennem et stereosystem og optage cd'er på et kassettebånd. Se brugervejledningen til den enhed, som du vil tilslutte.

Sørg for at slukke alle enheder, før du foretager tilslutninger og ændrer indstillingerne, som forklares nedenfor.

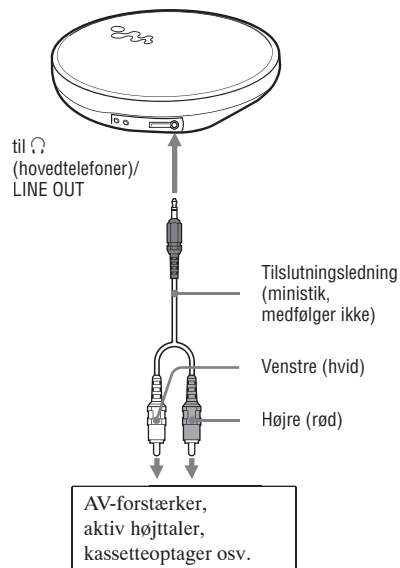

Du skal ændre indstillingen for "AUDIO OUT", så lyden sendes gennem den tilsluttede enhed. Indstillingerne for "AUDIO OUT" er vist herunder. Oplysninger om at angive disse indstillinger findes på [@](#) side 25, 27.

Tilsluttet enhed	Indstilling
Hovedtelefoner	HEADPHONE
Enhed tilsluttet med tilslutningsledningen	LINE OUT

Når du tilslutter en anden enhed, skal du indstille denne til "LINE OUT". Når indstillingen er "LINE OUT", kan lydstyrken hverken justeres med afspilleren eller fjernbetjeningen, og lydfunktionen virker ikke.

#### Bemærkninger

- Inden du afspiller en cd, skal du skrue ned for lyden på den tilsluttede enhed for at undgå at beskadige de tilsluttede højttalere.
- Brug lysnetadapteren til optagelse. Hvis du bruger det genopladelige batteri eller et tørbatteri som strømkilde, kan det løbe fuldstændigt tør for strøm midt i optagelsen.
- For at optage cd-lyd i høj kvalitet skal "G\_PRO (G-PROTECTION)" indstilles til "1".



## Fejlfinding

Henvend dig til nærmeste Sony-forhandler, hvis et problem ikke kan løses, efter du har kontrolleret disse symptomer.

### Strøm

Symptom	Årsag og/eller afhjælpning
Det genopladelige batteri kan ikke oplades.	<ul style="list-style-type: none"> <li>→ Det genopladelige batteri er ikke sat i batterirummet. Isæt det genopladelige batteri (☞ side 11).</li> <li>→ ■ Der er ikke trykket på /CHG. Tilslut lysnetadapteren, og tryk på ■/CHG.</li> <li>→ Cd'en er ved at blive afspillet. Sluk for den (☞ side 16).</li> </ul>

### Lyd

Symptom	Årsag og/eller afhjælpning
Lydstyrken stiger ikke, selvom du drejer knappen VOL +/- på fjernbetjeningen mod + flere gange (selvom du trykker flere gange på VOL + på afspilleren).	<ul style="list-style-type: none"> <li>→ "AVLS" er indstillet til "ON". Indstil den til "OFF" (☞ side 26).</li> <li>→ "AUDIO OUT" er indstillet til "LINE OUT". Indstil den til "HEADPHONE" (☞ side 29).</li> </ul>
Ingen lyd, eller der høres støj.	<ul style="list-style-type: none"> <li>→ Tilslut hovedtelefonstikkene korrekt.</li> <li>→ Stikkene er snavsede. Rengør regelmæssigt hovedtelefonstikkene med en tør blød klud.</li> </ul>
Lydstyrken kan ikke indstilles.	→ "AUDIO OUT" er indstillet til "LINE OUT". Indstil "AUDIO OUT" til "HEADPHONE" (☞ side 29). Ved justering af lydstyrken med lydstyrkeknappen på den tilsluttede enhed skal "AUDIO OUT" indstilles til "LINE OUT" (☞ side 29).
Der høres en raslende lyd fra cd'en.	→ Luk batterirummets låg godt til (☞ side 11).
Lyden forvrænges eller larmer, når afspilleren bruges sammen med et tilsluttet stereoanlæg.	→ "AUDIO OUT" er indstillet til "HEADPHONE". Indstil "AUDIO OUT" til "LINE OUT" (☞ side 29).
EQUALIZER-punkter kan ikke indstilles.	→ "POWER SAVE" er indstillet til "2" (☞ side 27).

### Betjening/Afspilning

Symptom	Årsag og/eller afhjælpning
Afspilningstiden er for kort. Cd'en afspilles ikke.	<ul style="list-style-type: none"> <li>→ Kontroller, at du bruger et alkalibatteri og ikke et manganbatteri.</li> <li>→ Udskift tørbatteriet med et nyt LR6 (størrelse AA) alkalibatteri (☞ side 12).</li> <li>→ Oplad og aflad det genopladelige batteri adskillige gange (☞ side 12).</li> </ul>
Visse spor kan ikke afspilles.	<ul style="list-style-type: none"> <li>→ Du forsøgte at afspille filer, der er gemt i et format, som ikke er kompatibelt med denne afspiller (☞ side 5).</li> <li>→ Skift indstillingen for "CD-EXTRA". Du kan afspille din cd (☞ side 27).</li> </ul>
"Lo Batt" vises på displayet, og cd'en afspilles ikke.	<ul style="list-style-type: none"> <li>→ Det genopladelige batteri er løbet fuldstændigt tør for strøm. Oplad batteriet (☞ side 11).</li> <li>→ Udskift tørbatteriet med et nyt LR6 (størrelse AA) alkalibatteri (☞ side 12).</li> </ul>
"Hi DC in" vises på displayet.	→ Der bruges en lysnetadapter med højere mærkekapacitet end den medfølgende eller anbefalede. Brug kun den medfølgende lysnetadapter eller bilbatterikablet anbefalet under "Ekstra tilbehør" (☞ side 35).
Cd'en afspilles ikke, eller "No Disc" vises på displayet, når en cd sættes i afspilleren.	<ul style="list-style-type: none"> <li>→ Cd'en er snavsset eller defekt. Rengør eller udskift den.</li> <li>→ Kontroller, at cd'en er isat med etiketten opad (☞ side 15).</li> <li>→ Der er dannet kondens*. Lad cd-afspilleren stå i flere timer, indtil fugten fordamper. <ul style="list-style-type: none"> <li>* Det er sandsynligt, at der dannes fugt på linsen i cd-afspilleren, når afspilleren tages fra kolde til varme omgivelser.</li> </ul> </li> <li>→ Luk batterirummets låg godt til (☞ side 11).</li> <li>→ Kontroller, at batteriet er isat korrekt (☞ side 11, 12).</li> <li>→ Tilslut lysnetadapteren til en lysnetstikkontakt på korrekt vis (☞ side 14).</li> <li>→ Tryk på ►   mindst et sekund, efter at lysnetadapteren blev tilsluttet.</li> <li>→ Cd-r'en/cd-rw'en i afspilleren er tom.</li> <li>→ Der er problemer med cd-r/cd-rw'ens kvalitet, optageudstyret eller applikationssoftwaren.</li> </ul>
OPR-lampen blinker på afspilleren, når du trykker på en knap, og cd'en afspilles ikke.	→ Knapperne er låst. Skub HOLD-kontakten tilbage (☞ side 17).

Fortsættes ➞

Symptom	Årsag og/eller afhjælpning
Afspilning begynder fra det sted, hvor du afbrød afspilning (genoptagelsesfunktion).	→ Genoptagelsesfunktionen virker. Hvis du vil starte med at afspille første spor, skal du trykke på ►II, mens afspilleren er standsset, indtil afspilningen af første spor begynder (☞ side 16), eller åbne låget på afspilleren. Du kan også fjerne alle strømkilder og derefter sætte batteriet i eller tilslutte lysnetadapteren igen.
Ved afspilning af en ATRAC-cd eller en MP3-cd drejer cd'en ikke rundt, men du kan høre lyden normalt.	→ Denne afspiller er designet til at standse rotationen af en ATRAC-cd eller MP3-cd under afspilning for at reducere strømforbruget. Der er ingen fejl på afspilleren.
"No File" vises på displayet, når du trykker på ►II, eller når afspillerens låg er lukket.	→ Der er ingen ATRAC/MP3-filer på cd-r'en/cd-rw'en. → Der bruges en cd-r/cd-rw, hvis data er blevet slettet. → Cd'en er snavset.
Displayet bliver vanskeligt at læse eller viser indikationerne langsommere.	→ Du bruger cd-afspilleren ved høje temperaturer (over 40°C) eller ved lave temperaturer (under 0°C). Ved rumtemperatur begynder displayet igen at fungere normalt.
☞ blinker hurtigt på fjernbetjeningens display, og du kan ikke finde begyndelsen af sporet eller et bestemt punkt på sporet.	→ Cd-afspilleren har aktiveret forberedelsesfasen til bogmærkeafspilning. Sæt indstillingen PLAY MODE til normal afspilning (intet display) (☞ side 20).
Selvom du ikke har valgt bogmærkeafspilning, blinker ☞ (Bogmærke).	→ Hvis du har valgt en anden afspilningsindstilling end bogmærkeafspilning, blinker ☞ (Bogmærke).
Afspilning standser pludseligt.	→ Timeren er indstillet. Sæt indstillingen for "TIMER" til "OFF" (☞ side 27). → Det genopladelige batteri eller tørbatteriet er løbet fuldstændig tør. Oplad det genopladelige batteri (☞ side 11), eller udskift tørbatteriet med et nyt alkalisk LR6-batteri (størrelse AA) (☞ side 12).

## Andet

Symptom	Årsag og/eller afhjælpning
Når du lukker cd-afspillerens låg, begynder cd'en at rotere.	→ Afspilleren læser oplysningerne på cd'en, ingen funktionsfejl.
Du kan ikke betjene cd-afspilleren korrekt vha. fjernbetjeningen.	→ Knapperne på afspilleren forbliver utilsigtet trykket ned. → Fjernbetjeningen er ikke korrekt tilsluttet.

## Vedligeholdelse

### Sådan rengøres kabinettet

Brug en blød klud let fugtet med vand eller en mild sæbeopløsning. Brug ikke alkohol, benzen eller fortynder.

## Specifikationer

### Anlæg

Digitalt lydanlæg med compactdisk

### Laserdiode-egenskaber

Emissionsvarighed: vedvarende

Laser-udgang: Mindre end 44,6  $\mu$ W  
(Dette udgangsniveau er værdien, som måles på en afstand af 200 mm fra overfladen på objektivlinsen på den optiske pickup-blok med 7 mm åbning).

### DA-konvertering

1-bit quartz time-axis-konvertering

### Frekvensreaktion

20 - 20 000 Hz  $\pm$ 1 dB (målt af JEITA)

### Udgang

Linjeudgang (stereoministik)

Udgangsniveau 0,7 V rms ved 47 k $\Omega$   
Anbefalet belastningsimpedans over 10 k $\Omega$

Hovedtelefoner (stereoministik)

Ca. 5 mW + ca. 5 mW ved 16  $\Omega$   
(Ca. 1 mW + ca. 1 mW ved 16  $\Omega$ )\*

\* For områdekodemodellen "EU8".

Du kan finde områdekoden for din model øverst til venstre for pakkens strekkode.

### Strømkrav

- Genopladeligt NH-14WM-batteri fra Sony:  
1,2 V jævnstrøm  $\times$  1
- LR6-batteri (størrelse AA): 1,5 V jævnstrøm  $\times$  1
- Lysnetadapter (DC IN 3 V-stik):  
220 V, 50 Hz (Model til Kina)  
120 V, 60 Hz (Model til Mexico)
- Mærkestrøm: 1 A

### Driftstemperatur

5°C - 35°C

### Mål (b/h/d) (ekskl. fremspring og knapper)

Ca. 135,8  $\times$  17,0  $\times$  135,8 mm

### Vægt (ekskl. tilbehør)

Ca. 176 g

Amerikanske og udenlandske patenter på licens fra Dolby Laboratories.

MPEG Layer-3 lydkodeknologi og patenter er på licens fra Fraunhofer IIS og Thomson.

Design og specifikationer kan ændres uden forudgående varsel.

## Ekstra tilbehør

Lysnetadapter	AC-E30HG*
Aktivt højttalersystem	SRS-Z30/Z31 SRS-Z510
Bilbatteriledning	DCC-E345
Bilbatteriledning med bilttilslutningssæt	DCC-E34CP
Bilttilslutningssæt	CPA-9C
Tilslutningsledning	RK-G129 RK-G136
Øretelefoner (undtagen til kunder i Frankrig)	MDR-EX51LP MDR-EX71SL MDR-G74SL
Øretelefoner (til kunder i Frankrig)	MDR-E0931SP

\* Specifikationer for lysnetadapters varierer for hvert område. Kontroller lokal spænding og stikkets form inden køb.

Forhandleren har muligvis ikke alt det tilbehør, der er angivet herover. Kontakt forhandleren for at få yderligere oplysninger om tilbehør i dit land/område.

## Websted til overførsel af SonicStage

### Du kan installere SonicStage med følgende fremgangsmåde;

- 1 Vælg webstedet for dit område herunder.
- 2 Åbn webstedet til gratis overførsel af SonicStage, og hent følgende oplysninger. (Inden overførsel skal du læse oplysningerne på webstedet grundigt).
- 3 Hent filen, og følg instruktionerne.

- Til kunder i Asien, Mellemøsten, Afrika og Oceanien:  
**<http://www.css.ap.sony.com>**  
(STARTSIDE  $\rightarrow$  Downloads  $\rightarrow$  Personal Audio  $\rightarrow$  SonicStage)
- Til kunder i Europa:  
**<http://www.sonydigital-link.com/dna>**  
(Startside  $\rightarrow$  ATRAC CD  $\rightarrow$  SonicStage)
- Til kunder med oversøiske modeller:  
**<http://www.sony.co.jp/overseas/support>**  
(STARTSIDE  $\rightarrow$  SonicStage Download Service)

# Indeks

## Symboler

 (Batteri) 11, 13

 (Disk) 15

1 20

a00 20

a00 SHUF 20

 (Bogmærke) 20, 21

 (Gruppe) 20

PGM 20, 22

 (Afspilningsliste) 20, 21

SHUF 20

 (Gentag) 22

## A

ACTIVE 24

Afspille 16

Afspilning af m3u-afspilningsliste 20, 21

ANIMATION 28

ATRAC 5

ATRAC-cd 5

AUDIO OUT 27, 29

AVLS 26

## B

Batterilevetid 13

BEEP 27

Bogmærke 21

Bæreetui til batteri 8

## C

CD-DA-format 5

CD-EXTRA 27

CD-Extra 5

CD-TEXT 18

CLEARBASS 23, 24

CUSTOM 24

## D

DIRECTION 27

## E

Eksternt batterihylster 8, 12

Ekstra tilbehør 35

EQUALIZER 23, 24

## F

Fjernbetjening 8

Fjernbetjeningsdisplay 10, 18

## G

G-PROTECTION 26

Genopladeligt batteri 8, 11

Gentaget afspilning 22

GROUP 27

Gruppe 6, 21

## H

HEADPHONE 27, 29

HEAVY 24

HOLD-funktion 17

Hovedtelefoner 8

## I

ID3-tag 18

INTRO 20

## K

Klemme på fjernbetjeningen 8

## L

LANGUAGE 26

LINE OUT 27, 29

Listevisning 17

Lysnetadapter 8

Låg til batterirum 11

## M

MENU 26

Mix-Mode-cd 5

MP3-cd 5

## P

Pause 16

PLAY MODE 19

PLAY ORDER 27

POWER SAVE 27

## S

SEAMLESS 27

SOFT 24

SonicStage 4

SOUND 24

Standse 16

Søge 16, 17

## T

TEXT 26

TIMER 27

TRACK 27



---

Sony line <http://www.sony-europe.com>

---

Sony Corporation Printed in Denmark