

SONY®

D-NE820/NE820LS

Betjeningsvejledning

Atrac-cd-walkman  
Bærlbar  
cd-afspiller



*Atrac3plus*



Sony on line <http://www.sony-europe.com>

Sony Corporation Printed in Sweden

© 2004 Sony Corporation



## **ADVARSEL**

### **For at forebygge brand eller stød må enheden ikke udsættes for regn eller fugt.**

Installer ikke enheden på et indelukket sted, f.eks. en bogreol eller et indbygget skab.

For at undgå brand må enhedens ventilationsåbninger ikke være tildækket af aviser, en dug, gardiner el.lign. Anbring ikke tændte stearinlys på enheden.

For at undgå fare for brand eller stød må der ikke anbringes væskefyldte genstande, f.eks. vaser, på enheden.

### **FORSIGTIG**

Brug af optiske instrumenter sammen med dette produkt forøger faren for øjenskade.

I nogle lande kan der gælde regler for bortkastelse af det batteri, der bruges til at forsyne produktet med strøm. Henvend dig til de lokale myndigheder.

### **FORSIGTIG**

- USYNLIG LASERSTRÅLING NÅR ÅBEN
- SE IKKE DIREKTE IND I STRÅLEN, OG UNDGÅ DET SAMME MED OPTISKE INSTRUMENTER
- KLASSE 1M USYNLIG LASERSTRÅLING NÅR ÅBEN
- SE IKKE DIREKTE MED OPTISKE INSTRUMENTER

CE-mærkets gyldighed er begrænset til de lande, hvor det er gældende i henhold til lovgivningen, hovedsaglig i EØS-landene (Europæiske Økonomiske Samarbejdsområde).

ATRAC3plus er et varemærke tilhørende Sony Corporation.

"WALKMAN" er et registreret varemærke tilhørende Sony Corporation omfattende stereohovedtelefon-produkter.  er et varemærke tilhørende Sony Corporation.

# Indholdsfortegnelse

<b>Lav dine egne ATRAC-cd'er</b> .....	4
Hvilke diske kan afspilles på denne cd-afspiller? .....	5
<b>Forholdsregler</b> .....	7
Om sikkerhed .....	7
Om cd-afspilleren .....	7
Om håndtering af cd'er .....	7
Om hovedtelefoner/øretelefoner .....	7

## Klargøring

<b>Kontrol af det medfølgende tilbehør</b> .....	8
<b>Oversigt over dele og knapper</b> .....	9
<b>Klargøre en strømkilde (genopladeligt batteri)</b> .....	11
Ved brug af et tørbatteri.....	13
Kontrol af den resterende strøm på batteriet.....	14
Ved brug af lysnetadapteren .....	15

## Afspilning

<b>Afspille en cd</b> .....	16
Grundlæggende afspilningsbetjening (Afspil, stop, søg) .....	17
Fastlåse knapperne (HOLD).....	18
<b>Søge efter dit yndlingsspor/fil</b> .....	18
Søge ved at se en liste over grupper/filer (List View).....	18
Kontrollere cd-data på displayet .....	19
<b>Ændre afspilningsindstillinger (PLAY MODE)</b> .....	20
Afspilningsindstillinger (PLAY MODE)....	21
Afspille grupper .....	22
Afspille dine yndlingsspor (bogmærkeafspilning).....	22
Afspille dine yndlingsafspilningslister (m3u-afspilningsliste).....	22
Afspille spor i din yndlingsrækkefølge (PGM-afspilning) .....	23
Gentaget afspilning af spor (Gentaget afspilning).....	23

<b>Ændre lyd kvalitet</b> .....	24
Vælg lyd kvaliteten .....	24
Tilpas lyd kvalitet .....	24
SOUND-punkter .....	25
<b>Ændre valgfri indstillinger</b> .....	26
Indstille forskellige funktioner .....	26
OPTION-punkter .....	27
<b>Tilslutte andre enheder</b> .....	30

## Yderligere oplysninger

<b>Fejlfinding</b> .....	31
<b>Vedligeholdelse</b> .....	35
<b>Specifikationer</b> .....	35
<b>Ekstra tilbehør</b> .....	36
<b>Indeks</b> .....	37

I denne vejledning beskrives brug af afspilleren. Se "Installations-/Brugsvejledning" vedrørende den medfølgende software SonicStage.

## Meddelelse til brugere

### Om den medfølgende software

Afhængigt af typen af tekst og tegn vises teksten på SonicStage ikke altid korrekt på enheden. Det skyldes:

- Begrænsninger på den tilsluttede afspiller.
- Afspilleren fungerer ikke normalt.

Instruktionerne i denne vejledning beskriver primært knapperne på fjernbetjeningen.

Afhængigt af det område, hvor du bruger afspilleren, kan indikationerne vist på fjernbetjeningen være lidt forskellige fra indikationerne vist i betjeningsvejledningen.

## Lav dine egne ATRAC-cd'er

Ud over de sædvanlige lyd-cd'er kan du afspille en original cd, kaldet "ATRAC-cd", som du kan lave med den medfølgende software, SonicStage. Med SonicStage kan der optages ca. 30 lyd-cd'er\* på en cd-r eller cd-rw.

Følgende er en kort oversigt over, hvordan du lytter til musik på ATRAC-cd.

### Installer SonicStage på computeren.

SonicStage er software, der bruger musik downloadet fra lyd-cd'er på din computer og laver originale cd'er. Den kan installeres fra den medfølgende cd-rom.



### Lav en ATRAC-cd.

Efter at have valgt dine yndlingsange fra musik gemt på din computer kan du optage dem på en cd-r/cd-rw vha. SonicStage.

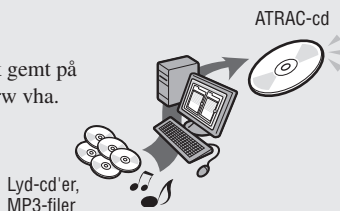

### Lyt til dem med denne cd-afspiller.

Du kan tage masser af sange med dig overalt på din originale cd.



Læs den medfølgende "Installations-/Brugsvejledning" vedrørende installation af SonicStage, og hvordan du kan lave ATRAC-cd'er.

\* Når den samlede afspilningstid for en cd (album) er ca. 60 minutter, og du optager på en 700 MB cd-r/cd-rw ved 48 kbps i ATRAC3plus-format.

## Hvilke diske kan afspilles på denne cd-afspiller?



### Lyd-cd'er:

#### Cd'er i CD-DA-format

CD-DA (Compact Disc Digital Audio) er en optagestandard, der bruges til lyd-cd'er.



### ATRAC-cd'er:

#### Cd-r/cd-rw hvorpå der vha. SonicStage er optaget lyddata, som er komprimeret i ATRAC3plus-formatet\*

ATRAC3plus (Adaptive Transform Acoustic Coding3plus) er en lydkomprimeringsteknologi, der opfylder kravet om høj lyd kvalitet og høje komprimeringsforhold. ATRAC3plus kan komprimere lydfilet til omkring en 1/20 af deres originale størrelse ved 64 kbps.

Denne cd-afspiller kan afspille med følgende bithastigheder og samplingsfrekvenser:

	Bithastigheder	Samplingsfrekvenser
ATRAC3	66/105/132 kbps	44,1 kHz
ATRAC3plus	48/64/256 kbps	44,1 kHz

Der kan vises op til 62 tegn på denne cd-afspiller.



### MP3-cd'er:

#### Cd-r/cd-rw hvorpå der vha. en anden software end SonicStage er optaget lyddata, som er komprimeret i MP3-format\*

Bithastigheder og samplingsfrekvenser, som denne cd-afspiller kan afspille, er vist nedenfor. Variabel bithastighed-filer (VBR) kan også afspilles.

	Bithastigheder	Samplingsfrekvenser
MPEG-1 Layer3	32 - 320 kbps	32/44,1/48 kHz
MPEG-2 Layer3	8 - 160 kbps	16/22,05/23 kHz
MPEG-2.5 Layer3	8 - 160 kbps	8/11,025/12 kHz

Denne cd-afspiller er i overensstemmelse med version 1.0/1.1/2.2/2.3/2.4 for ID3-tag-formatet. ID3-tag er et format til at føje bestemte data (spornavn, albumnavn, kunstnernavn osv.) til MP3-filer. Der kan vises op til 64 tegn ID3-tag-data på denne cd-afspiller.



### Cd-ekstra og blandet-indstilling-cd'er:

#### Cd-r/cd-rw hvorpå der er optaget CD-DA-format-data og cd-rom-format-data sammen.\*

Hvis du ikke kan afspille en cd, skal du ændre "CD-EXTRA"-indstillingen i OPTION-menuen (☞ side 28). Så kan du afspille cd'en.

En ATRAC-cd, hvorpå der vha. en anden software end SonicStage er optaget lyddata komprimeret i MP3-format, kan også afspilles.

Med SonicStage kan der ikke laves cd'er med lyddata i blandede formater.

\* Der kan kun afspilles diske i ISO 9660 Level 1/2 og formattypen Joliet.

## Musikdiske med teknologi til copyright-beskyttelse

Dette produkt er udformet til afspilning af diske, der opfylder Compact Disc (cd)-standarden. I den senere tid er diverse musikdiske kodet med teknologi til beskyttelse af ophavsret blevet markedsført af nogle pladeselskaber. Vær opmærksom på, at der blandt disse diske er nogle, som ikke opfylder cd-standarden, og som ikke kan afspilles med dette produkt.

## Forskel i filstruktur for ATRAC-cd'er og MP3-cd'er

ATRAC-cd'er og MP3-cd'er består af "filer" og "grupper". En "fil" svarer til et "spor" på en lyd-cd. En "gruppe" er en samling af filer, og svarer til et "album".

For MP3-cd'er genkender denne cd-afspiller en MP3-mappe som en "gruppe", så ATRAC-cd'er og MP3-cd'er kan betjenes på samme måde.

## Antal brugbare grupper og filer

- Maks. antal grupper: 256
- Maks. antal filer: 999

## Afspilningsrækkefølge for ATRAC-cd'er og MP3-cd'er

For ATRAC-cd'er afspilles filerne i den rækkefølge, som er valgt i SonicStage.

For MP3-cd'er kan afspilningsrækkefølgen være forskellig afhængigt af optagemetoden for MP3-filer på disken. En "afspilningsliste", som indeholder en afspilningsrækkefølge for MP3-filer, kan også afspilles. I følgende eksempel afspilles filer i rækkefølgen ① til ⑦.

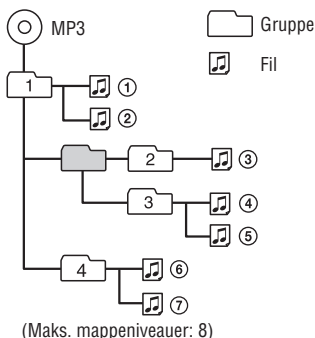

## Bemærkninger

- Hvis der er optaget ATRAC3plus-filer og MP3-filer på den samme cd, afspiller denne cd-afspiller ATRAC3plus-filerne først.
- Afspilningsevnen for denne cd-afspiller kan variere afhængigt af diskens kvalitet og optageudstyrets tilstand.
- Tegnene A til Z, a til z, 0 til 9 og \_ (understregning) kan vises på denne cd-afspiller.
- Gem ikke filer i andre formater, og lav ikke unødvendige mapper på en disk, der indeholder ATRAC3plus/MP3-filer.

## Om ATRAC-cd'er

- Cd-r'er/cd-rw'er, der er optaget i ATRAC3plus-formatet, kan ikke afspilles på en computer.

## Om MP3-cd'er

- Sørg for at føje filtypenavnet "mp3" til filnavnet. Hvis du føjer navnet "mp3" til andre filer end MP3-filer, vil afspilleren ikke kunne genkende filerne korrekt.
- Ved komprimering af en kilde i en MP3-fil anbefales det at indstille komprimeringsparametrene til "44,1 kHz", "128 kbps" og "Constant Bit Rate."
- For at optage op til den maksimale kapacitet skal skrivesoftwaren indstilles på "Pause i skrivning".
- For at optage op til den maksimale kapacitet på en gang på medier, hvorpå der ikke er optaget noget, skal skrivesoftwaren indstilles på "Disk på en gang".

---

## Forholdsregler

### Om sikkerhed

- Hvis der trænger faste genstande eller væsker ind i cd-afspilleren, skal den afbrydes og derefter kontrolleres af fagfolk, inden den betjenes igen.
- Stik ikke fremmedlegemer ind i DC IN 3 V-jackstikket (ekstern strømledning).

### Om cd-afspilleren

- Hold cd-afspillerens linse ren, og berør den ikke. Hvis du gør dette, kan linsen blive beskadiget, og cd-afspilleren vil ikke fungere korrekt.
- Placer ikke tunge genstande oven på cd-afspilleren. Cd-afspilleren og cd'en kan blive beskadiget.
- Efterlad ikke cd-afspilleren på et sted i nærheden af varmekilder eller på et sted med direkte sollys, meget støv eller sand, fugt, regn, mekanisk chok, ujævne overflader eller i en bil med lukkede vinduer.
- Hvis cd-afspilleren forårsager forstyrrelser af radio- eller tv-modtagelse, skal cd-afspilleren slukkes eller flyttes væk fra radioen eller fjernsynet.
- Diske med en usædvanlig form (f.eks. hjerte, firkant, stjerne) kan ikke afspilles på denne cd-afspiller. Forsøger du alligevel at gøre dette, kan det beskadige cd-afspilleren. Brug ikke diske af denne type.

### Om håndtering af cd'er

- Hold om cd'ens kanter, så den ikke snavses til. Berør ikke overfladen.
- Klæb ikke papir eller tape på cd'en.
- Udsæt ikke cd'en for direkte sollys eller varmekilder som f.eks. varmluftledninger. Efterlad ikke cd'en i en bil, som er parkeret i direkte sollys.

## Om hovedtelefoner/ øretelefoner

### Kørselssikkerhed

Brug ikke hovedtelefoner/øretelefoner, når du kører og cykler, eller når du styrer et motorkøretøj/fartøj. Det kan forårsage en trafikulykke, og det er ulovligt mange steder. Det kan også være farligt at afspille ved høj lydstyrke, når du spadserer, især ved fodgængerovergange. Udvis stor forsigtighed, eller undgå helt at bruge hovedtelefonerne/øretelefonerne, i situationer hvor der kan opstå fare.

### Undgå at beskadige din hørelse

Skrue ikke for højt op for lydstyrken, når du bruger hovedtelefonerne/øretelefonerne. Hørespecialister fraråder at afspille ved vedvarende høj lydstyrke i længere tid ad gangen. Hvis du får ringen for ørerne, skal du skrue ned for lydstyrken, eller helt undgå at bruge hovedtelefonerne/øretelefonerne.

### Vis hensyn over for andre

Hold lydstyrken på et moderat niveau, så du stadig kan høre, hvad der sker rundt om dig, og vise hensyn over for andre mennesker.

## Kontrol af det medfølgende tilbehør

- Lysnetadapter (AC-ES3010K2)
- Opladestativ

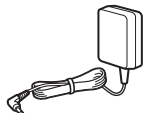

- Eksternt batteri
- Genopladeligt batterihylster

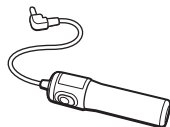

- Bæreetui
- Bærepose til batteri

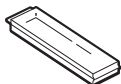

- Øretelefoner
- Fjernbetjening (Fjernbetjening)  
(Kun til denne cd-afspiller)

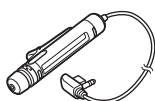

- Cd-rom (SonicStage)  
Afspil ikke denne cd-rom på en lyd-cd-afspiller, herunder denne afspiller.



- Betjeningsvejledning (dette hæfte)
- Installations-/Brugsvejledning
- Lysnetstikadapter (Medfølger turistmodel)

### Bemærk

Brug kun den medfølgende fjernbetjening. Du kan ikke betjene denne afspiller med en anden fjernbetjening.

## Sådan sluttes øretelefoner/hovedtelefoner til fjernbetjeningen

Slut øretelefon/hovedtelefonstikket godt fast til fjernbetjeningen.

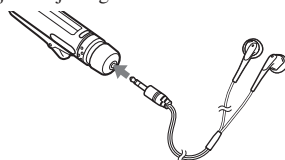

## Sådan bruges klemmen på fjernbetjeningen

Klemmens retning kan ændres. Vend klemmen som vist nedenfor. Du kan også omvende retningen for spornavn osv. (Ⓢ side 26, 28).

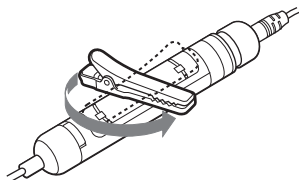



# Øversigt over dele og knapper

## Cd-afspiller

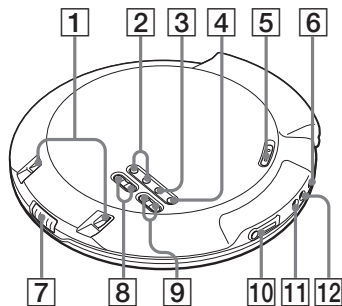

## Fjernbetjening

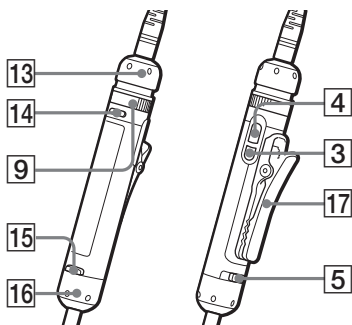

- 1 Poler til opladestativet (☞ side 11)
- 2 ◀▶/▶▶ -knapper (☞ side 17)
- 3 Cd-afspiller:
  - (stop)/CHG-knap (☞ side 12, 17)
  - Fjernbetjening:
    - (stop) -knap (☞ side 17, 23, 25, 27)
- 4 ▶▶ (afspil/pause)\* -knap (☞ side 16-18, 20, 22-24)
- 5 HOLD-kontakt (på cd-afspillerens bagside) (☞ side 18)
- 6 OPR (Betjening) -lampe (☞ side 11-13, 15, 16, 18)
- 7 OPEN-kontakt (☞ side 11, 16)
- 8 ◀▶ (gruppe) +/- -knapper (☞ side 17)
- 9 Cd-afspiller:
  - VOL (lydstyrke) +/- -knapper (☞ side 16)
  - Fjernbetjening:
    - VOL (lydstyrke) +/- -kontrolknap (☞ side 16, 23, 24)
- 10 Ⓞ (hovedtelefoner)/LINE OUT (OPTICAL) -stik (☞ side 16, 30)
- 11 DC IN 3V-stik (☞ side 12, 15)
- 12 EXT BATT-stik (☞ side 14)
- 13 Betjeningsknap (☞ side 17, 18, 22-24, 26)
- 14 SEARCH-knap (☞ side 18)
- 15 Funktionsknap (☞ side 19, 20, 23, 24, 26)
- 16 Funktionsdrejeknap (☞ side 19, 20, 23, 24, 26)
- 17 Klemme (☞ side 8)

\* Denne knap har en berøringsprik.

Fortsættes ➞

## Fjernbetjeningsdisplay

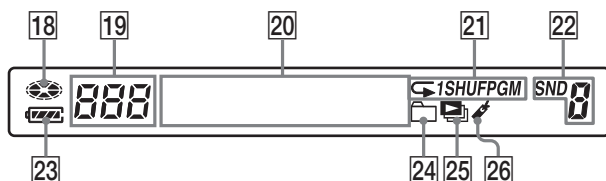

- 18 Disk-indikator (☞ side 16)
- 19 Spornummer-indikator/Auto-sorteret afspilning-indikator (☞ side 19, 20)
- 20 Tegndata-display (☞ side 19)
- 21 Afspilningsindstilling-indikator (☞ side 21-23)
- 22 Lyd-indikator (☞ side 24)
- 23 Batteri-indikator (☞ side 11, 14)
- 24 Gruppe-indikator (☞ side 21, 22)
- 25 Afspilningsliste-indikator (☞ side 21, 22)
- 26 Bogmærke-indikator (☞ side 21, 22)

## Klargøre en strømkilde (genopladeligt batteri)

Oplad det genopladelige batteri, inden du bruger det første gang, eller når det er afladet.

For at opretholde den originale batterikapacitet i længere tid bør batteriet kun oplades, når det er helt afladet ("Lo Batt" vises på displayet).

Da det medfølgende opladestativ kun er til denne afspiller, kan du ikke oplade nogen anden model med dette stativ.

### 1 Skyd OPEN-kontakten for at åbne afspillerens låg.

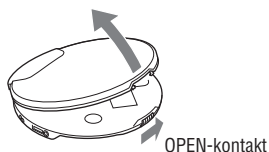

### 2 Åbn låget til batterirummet inden i afspilleren.

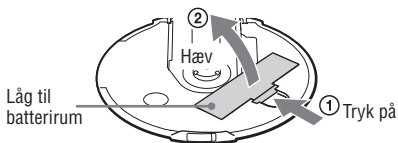

### 3 Isæt det genopladelige NH-14WM-batteri (medfølger), så ⊕ passer med tegningen i batterirummet, og luk låget, så det klikker på plads.

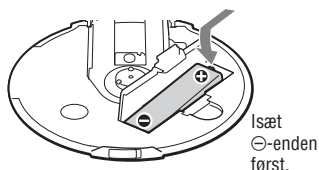

### 4 Forbind lysnetadapteren til det medfølgende opladestativ. Sæt derefter afspilleren i opladestativet, så ▼-mærket på cd-afspilleren er rettet ind efter ▲-mærket på stativet.

OPR-lampen på cd-afspilleren blinker, og lyser derefter.

Når fjernbetjeningen er tilsluttet, blinker "Charging", og indikatorsektionerne på  (batteri) lyser efterfølgende på fjernbetjeningsdisplayet.

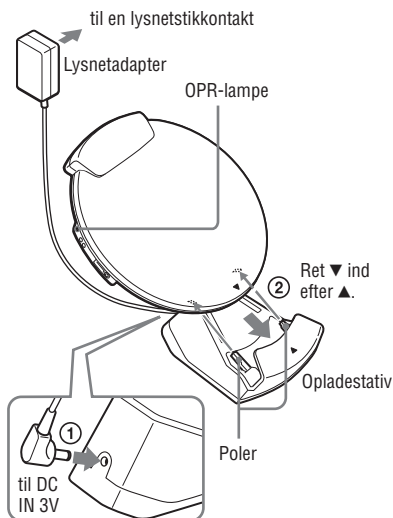

Når batteriet er helt opladet, slukkes OPR-lampen, og "Charging" forsvinder.

Fortsættes ➞

## Bemærkninger

- Oplad ikke andre genopladelige batterier end et NH-14WM (medfølger) med dette opladestativ.
- Hvis du trykker på ►|| ved opladning, standser opladning, og afspilning af cd'en begynder.
- Hvis du sætter afspilleren i opladestativet ved afspilning, standser afspilning, og opladning begynder.
- Ved opladning bliver cd-afspilleren og det genopladelige batteri varmt. Dette udgør ingen fare.
- Sæt afspilleren godt fast i opladestativet. Sørg for at OPR-lampen på afspilleren lyser. Hvis afspilleren ikke sættes korrekt i opladestativet, afbrydes opladning eller afspilning.
- Placer ikke mønter eller andre metalgenstande på opladestativet. Hvis polen på opladestativet ved et uheld får kontakt med en metalgenstand, kan den forårsage kortslutning og varmeudvikling.
- Tag det genopladelige batteri ud, når afspilleren ikke skal bruges i længere tid.
- Polerne på opladestativet er af forskellig længde. Det er dog ikke et problem.

## Sådan oplades det genopladelige batteri uden at bruge det medfølgende opladestativ

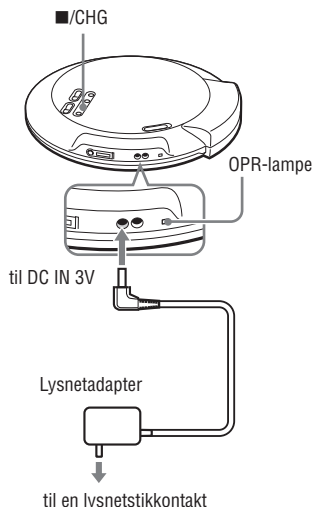

- 1 Tilslut lysnetadapteren til DC IN 3 V-stikket på cd-afspilleren og en lysnetstikkontakt.
- 2 Tryk på ■/CHG. Opladning begynder.

## Sådan udtages det genopladelige batteri

Skub til ⊖ -enden af det genopladelige batteri.

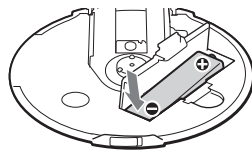

### Bemærkning om levetid for det genopladelige batteri og hvornår det skal udskiftes

Hvis batteriet er nyt eller ikke har været brugt i lang tid, kan det ikke altid oplades helt. I så fald skal det oplades, indtil OPR-lampen slukkes, og derefter bruge afspilleren, indtil batteriet er helt afladet ("Lo Batt" vises på displayet). Gentag denne procedure flere gange. Hvis batterilevetiden stadig er kortere end ca. halvdelen af en normal opladning efter at have prøvet denne procedure, skal batteriet udskiftes med et nyt genopladeligt batteri.

### Bemærkning om at bære det genopladelige batteri

Brug det medfølgende bæreetui til batteri for at beskytte imod uventet varme. Hvis det genopladelige batteri kommer i kontakt med metalgenstande, kan der som følge af kortslutning opstå varme eller brand.

### Ved brug af et tørbatteri

Du kan øge strømmængden ved at bruge et tørbatteri, sammen med et genopladeligt batteri, ved at påsætte det eksterne batterihylster.

Sørg for at fjerne lysnetadapteren, når det eksterne batterihylster påsættes. Batteriet i afspilleren og batteriet i det eksterne batterihylster aflades samtidig. Når du bruger det genopladelige batteri og tørbatteriet sammen for at øge strømmængden, skal du bruge et fuldt opladet genopladeligt batteri og et nyt tørbatteri.

- 1 Ret linjerne under PUSH ind med hinanden som afbildet, og træk derefter batterihylsteret ud, mens du trykker på PUSH.

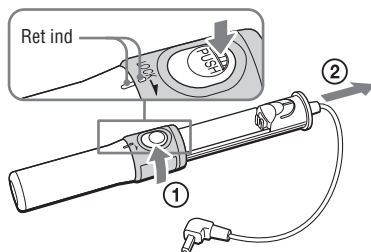

- 2 Isæt et LR6 (størrelse AA) alkalisk batteri (medfølger ikke), så  $\oplus$  passer med tegningen i batterirummet. Isæt batterihylsteret, og luk hylsteret ved at dreje LOCK i pilens retning.

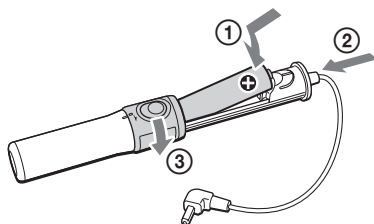

Fortsættes 

### 3 Tilslut det eksterne batterihylster til cd-afspilleren.

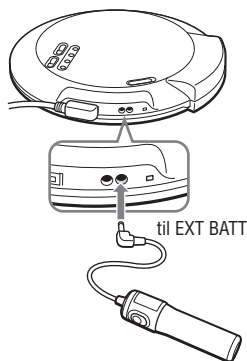

### Kontrol af den resterende strøm på batteriet

Den resterende strøm på batteriet angives på displayet som vist nedenfor. Den sorte indikatorsektion bliver mindre, efterhånden som den resterende strøm aftager.



\* Biplyde.

Når batteriet er brugt op, skal det genopladelige batteri oplades, eller tørbatteriet skal udskiftes med et nyt.

#### Bemærkninger

- Displayet viser den omtrentlige resterende batteristrøm. En sektion viser eksempelvis ikke altid en fjerdedel af batteristrømmen.
- Afhængigt af betjeningsforholdene kan indikatorsektionerne på displayet øges eller mindskes i forhold til den faktiske resterende strøm.

### Batterilevetid <sup>1)</sup>

Ved brug af et genopladeligt NH-14WM-batteri (opladet i ca. 5 timer <sup>2)</sup>)

	G-PROTECTION	
	"1"	"2"
Lyd-cd	18	17
ATRAC-cd <sup>3)</sup>	40	40
MP3-cd <sup>4)</sup>	22	22

Ved brug af det eksterne batterihylster (et alkalisk batteri <sup>5)</sup>)

	G-PROTECTION	
	"1"	"2"
Lyd-cd	30	27
ATRAC-cd <sup>3)</sup>	60	60
MP3-cd <sup>4)</sup>	33	33

Ved brug af et genopladeligt NH-14WM-batteri og det eksterne batterihylster (et alkalisk batteri <sup>5)</sup>)

	G-PROTECTION	
	"1"	"2"
Lyd-cd	48	44
ATRAC-cd <sup>3)</sup>	100	100
MP3-cd <sup>4)</sup>	55	55

1) Målt i overensstemmelse med JEITA-standarden (Japan Electronics and Information Technology Industries Association)

Den viste afspilningstid er omtrentligt antal timer, når du bruger afspilleren på en flad og stabil overflade, og "POWER SAVE" er indstillet på "2" (☞ side 28). Denne værdi varierer afhængigt af, hvordan afspilleren bruges.

2) Opladningstiden varierer afhængigt af, hvordan det genopladelige batteri bruges.

3) Optaget ved 48 kbps

4) Optaget ved 128 kbps

5) Når du bruger et Sony LR6 (SG) alkalisk tørbatteri (fremstillet i Japan)

## Bemærkninger om genopladelige batterier og tørbatterier

- Tørbatterier må ikke oplades.
- Batterierne må ikke kastes på åben ild.
- Bær ikke batterierne i en lomme sammen med mønter eller andre metalgenstande. Det kan medføre varmeudvikling, hvis batteriets positive og negative poler utilsigtet får kontakt med metalgenstande.
- Bland ikke genopladelige batterier med tørbatterier.
- Bland ikke nye batterier med gamle batterier.
- Brug ikke forskellige batterityper sammen.
- Når batterierne ikke skal bruges i længere tid, skal de tages ud af enheden.
- Hvis der opstår batterilækage, skal eventuelle rester tørres af batterirummet og nye batterier isættes. Skulle du få batterirester på dig, skal du vaske dem grundigt af.

## Ved brug af lysnetadapteren

Du kan strømforsyne afspilleren med lysnetadapteren uden at bruge batterier.

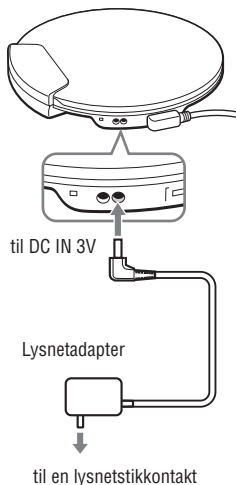

- 1 Tilslut lysnetadapteren til DC IN 3 V-stikket på cd-afspilleren og en lysnetstikkontakt.

## Bemærkninger om lysnetadapteren

- Afbryd alle strømkilder, når afspilleren ikke skal bruges i længere tid.
- Brug kun den medfølgende lysnetadapter. Hvis der ikke følger en lysnetadapter med afspilleren, skal du bruge en AC-E30HG-lysnetadapter (fås ikke i Australien og Argentina). Hvis du bruger en anden lysnetadapter, kan der opstå funktionsfejl.

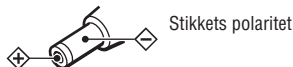

- Berør ikke lysnetadapteren med våde hænder.
- Tilslut lysnetadapteren til en let tilgængelig lysnetstikkontakt. Hvis du bemærker noget unormalt ved lysnetadapteren skal du straks afbryde den fra lysnetstikkontakten.

## Afspille en cd

### 1 Skyd OPEN-kontakten for at åbne afspillerens låg.

Tilslut hovedtelefonerne/øretelefonerne til fjernbetjeningen på forhånd.

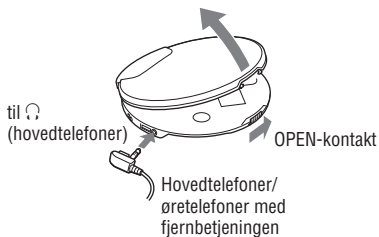

### 2 Placer cd'en i afspilleren, og luk låget.

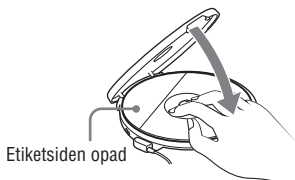

OPR-lampen lyser skiftevis rød, grøn og orange.

### 3 Tryk på ►|| på fjernbetjeningen.

 (disk) bevæger sig, og afspilleren begynder afspilning.

OPR-lampens farve skifter alt efter hvilket musikildeformat (☞ side 5), der afspilles. Rød: CD-DA format, Grøn: ATRAC3plus-format og Orange: MP3-format.



### 4 Juster lydstyrken ved at dreje VOL +/- -kontrolknappen på fjernbetjeningen.

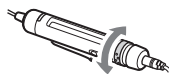

VOL +/- -kontrolknop

### Om cd-afspilleren

Efter at have placeret cd'en i afspilleren i trin 2 skal du trykke på ►|| og justere lydstyrken ved at trykke på VOL +/-.

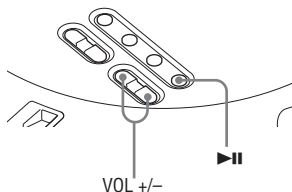

### Sådan tages cd'en ud

Udtag cd'en, mens du trykker på omdrejningstappen midt i afspilleren.

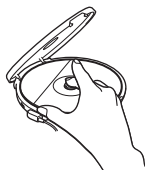



# Grundlæggende afspilningsbetjening (Afspil, stop, søg)

## Fjernbetjening

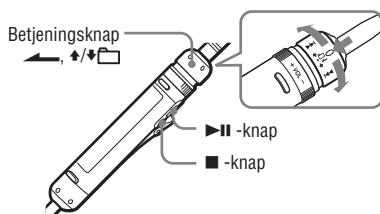

For at	Betjening på fjernbetjeningen (betjening på afspilleren i parentes)	
<b>Afspille</b>	Afspille fra det første spor	Fra stop skal du trykke på og holde ▶  , indtil afspilning begynder. (Fra stop skal du trykke på og holde ▶  , indtil afspilning begynder.)
<b>Standse</b>	Holde pause/genoptage afspilning efter pause	Tryk på ▶  . (Tryk på ▶  .)
	Standse afspilning	Tryk på ■ (stop). (Tryk på ■/CHG.)
<b>Søge</b>	Finde begyndelsen af det aktuelle spor <sup>1)</sup>	Drej betjeningsknappen en gang mod ◀◀◀. (Tryk en gang på ◀◀◀)
	Finde begyndelsen af foregående spor <sup>1)</sup>	Drej betjeningsknappen gentagne gange mod ◀◀◀. (Tryk gentagne gange på ◀◀◀)
	Finde begyndelsen af det næste spor <sup>1)</sup>	Drej betjeningsknappen en gang mod ▶▶▶. (Tryk en gang på ▶▶▶)
	Finde begyndelsen af efterfølgende spor <sup>1)</sup>	Drej betjeningsknappen gentagne gange mod ▶▶▶. (Tryk gentagne gange på ▶▶▶)
	Gå hurtigt tilbage <sup>1)3)</sup>	Drej betjeningsknappen mod ◀◀◀, og hold den. ((Tryk på og hold ◀◀◀.))
	Gå hurtigt fremad <sup>1)3)</sup>	Drej betjeningsknappen mod ▶▶▶, og hold den. ((Tryk på og hold ▶▶▶.))
	Springe til efterfølgende grupper <sup>2)</sup>	Drej betjeningsknappen gentagne gange mod ↕◻, mens du holder knappen trykket ned i retning af ◀◀◀. (Tryk gentagne gange på ◻ (group) +.)
Springe til foregående grupper <sup>2)</sup>	Drej betjeningsknappen gentagne gange mod ↕◻, mens du holder knappen trykket ned i retning af ▶▶▶. (Tryk gentagne gange på ◻ (group) -.)	

1) Du kan betjene ved både afspilning og pause.

2) Du kan betjene ved afspilning af andre cd'er end lyd-cd'er.

3) Du kan ikke betjene ved brug af en MP3-fil optaget på en cd-r/cd-rw i Packet Write-format.

Fortsættes ➞

## Fastlåse knapperne (HOLD)

Du kan forhindre, at der ved et uheld bliver trykket på en knap, ved at låse knapperne. OPR-lampen blinker, hvis du trykker på en knap, når HOLD-funktionen på afspilleren er aktiveret.

### 1 Skyd HOLD-kontakten på fjernbetjeningen eller på afspilleren (på bagsiden) i pilens retning.

Du kan bruge HOLD-funktionen separat for fjernbetjeningen og afspilleren. Selvom HOLD-funktionen på afspilleren er aktiveret, kan du betjene afspilleren med fjernbetjeningen, med mindre du også indstiller HOLD på fjernbetjeningen på ON.

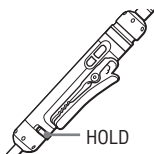

### Sådan låses knapperne op

Skyd HOLD-kontakten i modsat retning af pilen.

#### Bemærk

Selv om HOLD-funktionen er aktiveret, bliver "HOLD" ikke vist på fjernbetjeningens display.

## Søge efter dit yndlingsspor/fil

### Søge ved at se en liste over grupper/filer (List View)

Du kan søge efter et spor/fil ved at kontrollere musikkindens formatype og navne på grupper og filer.



### 1 Tryk på SEARCH på fjernbetjeningen.

### 2 Drej VOL +/- -kontrolknappen for at vælge en gruppe, og tryk derefter på ►||.

Hvis du vælger en gruppe på en MP3-cd el.lign. ved at søge gennem alle mapper, skal du dreje betjeningsknappen mod ◀◀ eller ▶▶.

### 3 Drej VOL +/- -kontrolknappen for at vælge en gruppe, og tryk derefter på ►||.

Afspilning af den valgte fil begynder.

### Sådan vendes tilbage til den foregående skærm

Drej betjeningsknappen på fjernbetjeningen mod ◀◀, eller drej betjeningsknappen mod ◀◀, mens du holder knappen trykket ned i retning af ◀◀.

### Sådan annulleres søgning

Tryk på ■ på fjernbetjeningen.

## Kontrollere cd-data på displayet

Du kan kontrollere cd-data på fjernbetjeningens display.

Afhængigt af det område, hvor du har købt cd-afspilleren, er standardsproget ikke altid "ENGLISH." Skift om nødvendigt LANGUAGE-indstillingen (☞ side 27).

Når du afspiller en MP3-cd med filer med et ID3 tag, vises ID3-tag-data. (Når der ikke er nogen ID3-tag-data, vises filnavn eller gruppenavn.) (☞ side 5)

### Bemærkninger

- Tegnene A-Z, a-z, 0-9 og \_ kan vises på denne cd-afspiller.
- Inden afspilningen af en fil læser afspilleren alle data om filer og grupper (eller mapper) på cd'en. "Reading" vises. Denne læsning kan tage noget tid afhængigt af cd'ens indhold.
- Hvis filen ikke hører til en gruppe, vises "MP3 ROOT" på displayet.

## Sådan kontrolleres dataene på fjernbetjeningensdisplayet

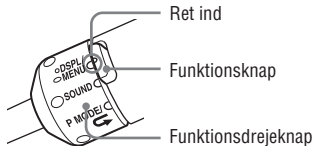

Drej funktionsdrejknappen på fjernbetjeningen for at vælge DSPL/MENU, og tryk gentagne gange på funktionsknappen.

### Lyd-cd

Spornummer, forløbet afspilningstid (Spornavn, kunstnernavn)<sup>1)</sup>

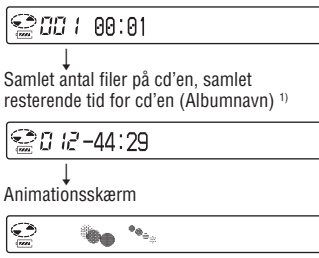

### ATRAC-cd/MP3-cd

Filnummer, filnavn, kunstnernavn, forløbet afspilningstid

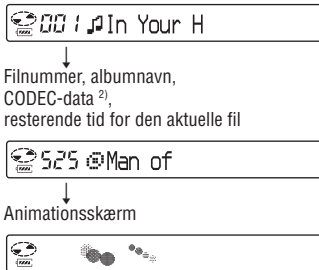



1) Når du afspiller en lyd-cd med tekstdata, f.eks cd-tekst, vises data i parentes.

2) Bithastighed og samplingsfrekvenser vises. Mens en MP3-fil lavet med VBR (variabel bithastighed) afspilles, vises "VBR" på displayet i stedet for en bithastighed. I nogle tilfælde vises "VBR" halvvejs gennem afspilning, ikke fra begyndelsen.

## Ændre afspilningsindstillinger (PLAY MODE)

Du kan bruge forskellige afspilningsindstillinger, f.eks. valg af sange du vil lytte til, og afspille sange i din yndlingsrækkefølge.

For nærmere oplysninger om afspilningsindstillinger, se  side 21.

Du kan også afspille sange gentaget vha. de afspilningsindstillinger, du vælger (gentaget afspilning,  side 23).

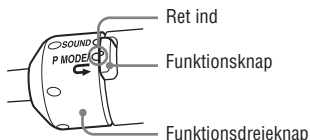

- 1 Ved afspilning skal du dreje funktionsdrejeknappen på fjernbetjeningen til P MODE/, og trykke gentagne gange på funktions-knappen for at vælge en afspilningsindstilling.**

Den valgte afspilningsindstilling lyser eller blinker.



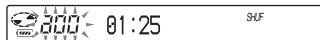

Hvis afspilningsindstillingen blinker, skal du trykke på .



### Sådan vendes tilbage til normal afspilning

Drej funktionsdrejeknappen på fjernbetjeningen til P MODE/, og tryk gentagne gange på funktionsknappen, indtil afspilningsindstillingen forsvinder.

## Afspilningsindstillinger (PLAY MODE)

Display på fjernbetjeningen	Forklaring
Ingen indikation	Alle spor på cd'en afspilles i rækkefølge efter spornummer. For ATRAC-cd/MP3-cd er afspilningsrækkefølgen forskellig alt efter indstillingen af "PLAY ORDER" i OPTION-menuen.
	Alle filer i den valgte gruppe eller alle grupper afspilles (kun ATRAC-cd/MP3-cd) (☞ side 22).
1	Det aktuelle spor afspilles en gang.
SHUF	Alle spor på cd'en afspilles en gang i vilkårlig rækkefølge.
 SHUF	Alle filer i den valgte gruppe afspilles en gang i vilkårlig rækkefølge (kun ATRAC-cd/MP3-cd) (☞ side 22).
	Spor, som har fået tilføjet bogmærker, afspilles. Afspilning af spor med bogmærker begynder i rækkefølge efter spornummer, ikke i den rækkefølge du har tilføjet bogmærkerne (☞ side 22).
	Spor i den valgte m3u-afspilningsliste* afspilles (kun MP3-cd) (☞ side 22).
a00	De spor, du har afspillet oftest fra cd'en, afspilles fra det 10. til det første.
a00 SHUF	Op til 32 spor, som afspilleren automatisk har gemt som de oftest afspillede, afspilles i vilkårlig rækkefølge.
PGM	Op til 64 spor afspilles i din yndlingsrækkefølge (☞ side 23).
INTRO	De første ca. 10 sekunder af alle spor, der følger efter det aktuelle spor, afspilles en gang. Hvis du drejer funktionsknappen for at vælge P MODE/☞, og trykker på funktionsknappen ved INTRO-afspilning, kan du lytte til det aktuelle spor til slutningen.

\*En m3u-afspilningsliste er en fil, hvortil der er en indkodet afspilningsrækkefølge for MP3-fil. For at bruge afspilningslistefunktionen skal du optage MP3-filer på en cd-r/cd-rw vha. kodningssoftware, der understøtter m3u-formatet.

Du kan afspille de øverste 8 lister (opført efter filnavn) på skærmen på cd-afspilleren.

Fortsættes 

## Afspille grupper

---

**1** I trin 1 i "Ændre afspilningsindstillinger (PLAY MODE)" (☞ side 20) skal du trykke på "☐" eller "☐SHUF."

---

**2** Drej VOL +/- -kontrolknappen for at vælge en gruppe.

Hvis du vælger en gruppe på en MP3-cd el.lign. ved at søge gennem alle mapper, skal du dreje betjeningsknappen mod **◀◀** eller **▶▶**.

Hvis du vælger en gruppe inden for den samme mappe, skal du dreje VOL +/- -kontrolknappen.

---

**3** Tryk på **▶▶** i mindst 2 sekunder.

Afspilleren begynder afspilning af alle filer i den gruppe, du har valgt.

### Bemærk

Hvis der ikke er nogen spor i en gruppe, vises "Invalid" på displayet.

---

## Afspille dine yndlingsspor (bogmærkeafspilning)

---

**1** Ved afspilning af det spor, hvor du vil tilføje et bogmærke, skal du trykke på og holde **▶▶** på fjernbetjeningen, indtil  blinker langsomt.

---

**2** Hvis du tilføje et bogmærke til to eller flere spor, skal du gentage trin 1.

Du kan tilføje bogmærker til op til 10 cd'er for lyd-cd'er (op til 99 spor for hver cd), og op til 5 cd'er for ATRAC-cd'er/MP3-cd'er (op til 999 spor for hver cd).

---

**3** I trin 1 i "Ændre afspilningsindstillinger (PLAY MODE)" (☞ side 20) skal du vælge  (BOOKMARK).

---

**4** Tryk på **▶▶**.

---

## Sådan fjernes bogmærker

Ved afspilning af et spor med et bogmærke skal du trykke på og holde **▶▶** på fjernbetjeningen, indtil  forsvinder.

### Bemærkninger

- Hvis du forsøger at tilføje bogmærker til spor på en 11. cd (på en 6. cd ved afspilning af ATRAC-cd'er/MP3-cd'er), slettes bogmærkerne for den cd, du afspillede først.
- Alle bogmærker gent i hukommelsen bliver slettet, hvis du fjerner alle strømkilder, eller hvis du fortsat bruger afspilleren med det genopladelige batteri, mens "Lo Batt" vises, uden at oplade batteriet.

## Afspille dine yndlingsafspilningslister (m3u-afspilningsliste)

---

**1** I trin 1 i "Ændre afspilningsindstillinger (PLAY MODE)" (☞ side 20) skal du vælge  (afspilningsliste).

---

**2** Drej betjeningsknappen på fjernbetjeningen mod **◀◀** eller **▶▶** for at vælge en ønsket afspilningsliste.

---

**3** Tryk på **▶▶**.

---

## Afspille spor i din yndlingsrækkefølge (PGM-afspilning)

- 1 Mens afspilleren er standset, skal du dreje funktionsdrejknappen på fjernbetjeningen for at vælge P MODE/☞, og trykke gentagne gange på funktionsknappen, indtil "PGM" (program) blinker.



Afspilningsrækkefølge

Spornavn eller filnavn

- 2 Drej VOL +/- -kontrolknappen for at vælge et spor, og tryk derefter på og hold ►||, indtil displayet skifter.

Ved afspilning af en ATRAC-cd/MP3-cd: Du kan også vælge en fil i en anden gruppe ved at dreje betjeningsknappen mod ▲□ eller ▼□, mens du holder knappen trykket ned i retning af ◀.

- 3 Gentag trin 2 for at vælge spor i din yndlingsrækkefølge.

Du kan vælge op til 64 spor.

Når du er klar med at indføre det 64. spor, vises det først valgte spornummer (lyd-cd)/filnavn (ATRAC-cd/MP3-cd) på displayet. Hvis du vælger 65 spor eller mere, slettes de først valgte spor et for et.

- 4 Tryk på ►||.

Afspilning begynder i den valgte rækkefølge.

### Sådan kontrolleres programmet

- 1 Mens afspilleren er standset, skal du dreje funktionsdrejknappen på fjernbetjeningen for at vælge P MODE/☞, og trykke gentagne gange på funktionsknappen, indtil "PGM" blinker. Tryk og hold derefter på ►|| på fjernbetjeningen, indtil displayet skifter.
- 2 Hver gang du trykker på og holder ►|| på fjernbetjeningen, indtil displayet skifter, vises sporene i afspilningsrækkefølge.

### Sådan annulleres PGM-afspilning

Tryk på ■ på fjernbetjeningen.

## Gentaget afspilning af spor (Gentaget afspilning)

- 1 Drej funktionsdrejknappen på fjernbetjeningen for at vælge P MODE/☞, og tryk gentagne gange på funktionsknappen for at vælge den afspilningsindstilling, du vil gentage (☞ side 21).

- 2 Tryk og hold derefter på funktionsknappen, indtil ☞ (gentag) vises.

Den valgte afspilningsindstilling gentages.

### Sådan vendes tilbage til normal afspilning

Drej funktionsdrejknappen på fjernbetjeningen for at vælge P MODE/☞, og tryk og hold derefter på funktionsknappen, indtil ☞ forsvinder.

## Ændre lyd kvalitet

For nærmere oplysninger om indstilling af SOUND-punkter, se  side 25.

### Vælg lyd kvaliteten

Du kan opsætte "EQUALIZER"-indstillingen og/eller "CLEARBASS"-indstillingen. Hvis du indstiller begge på samme tid, får du mere baslyd sammen med den ønskede lyd kvalitet.

**1** Drej funktionsdrejeknappen på fjernbetjeningen for at vælge SOUND.

**2** Tryk gentagne gange på funktionsknappen, indtil "EQUALIZER" eller "CLEARBASS" vises.

**3** Tryk på ►II.

**4** Drej betjeningsknappen mod ◀◀ eller ▶▶ for at vælge den ønskede lyd kvalitet.

**5** Tryk på ►II.

### Tilpasse lyd kvalitet

Du kan justere lyd kvalitet for hvert frekvensområde individuelt, og kontrollere bølgens form på displayet.

**1** Drej funktionsdrejeknappen på fjernbetjeningen for at vælge SOUND, og tryk derefter gentagne gange på funktionsknappen, indtil "EQUALIZER" vises, og tryk på ►II.

**2** Drej betjeningsknappen gentagne gange mod ◀◀ eller ▶▶ for at vælge "CUSTOM", og tryk på ►II.

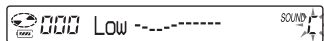

**3** Drej og hold betjeningsknappen mod ◀◀ eller ▶▶ i mindst 2 sekunder, indtil det frekvensområde, du vil opsætte, vises.

"Low" vises først.

Der er 3 frekvensområder: "Low" (lavtonelyd), "Mid" (mellemtone lyd) og "Hi" (højtonelyd).

**4** Drej betjeningsknappen gentagne gange mod ◀◀ eller ▶▶ for at vælge bølgens form.

Der er gent 3 former i hukommelsen for hvert frekvensområde.



**5** Drej VOL +/- -kontrolknappen gentagne gange for at vælge lyd styrken.

Lyd styrken kan justeres i 7 niveauer.

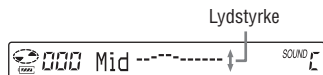

**6** Gentag trin 3 til 5 for at foretage justering for de resterende 2 frekvensområder.

**7** Tryk på ►II.

**Sådan vendes tilbage til den foregående skærm**

Tryk på ■ på fjernbetjeningen.

**Sådan annulleres justeringsbetjeningen**

Tryk på ■ på fjernbetjeningen i mindst 2 sekunder.

### Bemærkninger

- Hvis lyden forvrænges af dine lydindstillinger, da du skruede op for lyd styrken, skal du skrue ned for lyd styrken.
- Hvis du kan fornemme en forskel i lyd styrke mellem "CUSTOM" -lydindstillingen og andre lydindstillinger, skal du justere lyd styrken efter dine ønsker.



## SOUND-punkter

For at vende tilbage til den foregående skærm skal du trykke på **■**. For at annullere indstillingsbetjeningen skal du trykke på **■** i mindst 2 sekunder.

Punkt	Indstillinger (●: Standardindstilling)	
EQUALIZER (Equalizer- indstilling)	● OFF	Normal lyd kvalitet.
	SOFT	For vokal, fremhæver mellemtonelyd.
	ACTIVE	Livlige lyde, fremhæver høj- og lavtonelyd.
	HEAVY	Kraftfulde lyde, fremhæver høj- og lavtoner yderligere sammenlignet med ACTIVE-lyd.
	CUSTOM	Tilpasset lyd (se  side 24 for nærmere oplysninger).
CLEARBASS (Baslyd- indstilling)	● OFF	Normal lyd kvalitet.
	BASS 1	Fremhæver baslyd..
	BASS 2	Fremhæver baslyd mere end BASS 1.
	BASS 3	Fremhæver baslyd mere end BASS 2.

### Bemærk

Hvis du ændrer indstillingen af EQUALIZER-punktet, efter du har indstillet CLEARBASS-punktet, får indstillingen af EQUALIZER-punktet forrang.

Hvis du indstiller både EQUALIZER-punktet og CLEARBASS-punktet, skal du indstille EQUALIZER-punktet først.

---

## Ændre valgfri indstillinger

For nærmere oplysninger om indstilling af OPTION-punkter, se  side 27.

### Indstille forskellige funktioner

Du kan indstille de forskellige funktioner, f.eks. sprog til menuen og afspilningsrækkefølge for grupper/filer.

- 
- 1** Drej funktionsdrejknappen på fjernbetjeningen for at vælge DSPL/MENU, og tryk og hold derefter på funktionsknappen.
  - 2** Turn the operation dial toward **I◀◀** or **▶▶I** to select the item you want to set up, and then press **▶II**.



- 
- 3** Drej betjeningsknappen mod **I◀◀** eller **▶▶I** for at vælge det punkt, du vil opsætte, og tryk derefter på **▶II**.  
Når du indstiller "LANGUAGE" eller "PLAY ORDER", skal du gentage trin **3**.

## OPTION-punkter

For at vende tilbage til den foregående skærm skal du trykke på **■**. For at annullere indstillingsbetjeningen skal du trykke på **■** i mindst 2 sekunder.

Punkter	Indstillinger (●: Standardindstillinger)					
LANGUAGE (Sprog til menu osv.)	MENU	● ENGLISH	Vælg sprog til menutekst, advarselsmeddelelse osv.			
		FRENCH				
		GERMAN				
		ITALIAN				
		JAPANESE*				
		KOREAN*				
		PORTUGUESE				
		RUSSIAN				
		S.CHINESE*				
		SPANISH				
		T.CHINESE*		* Kun D-NE820LS		
		TEXT <sup>1)</sup>		TEXT <sup>1)</sup>	● AUTO	Vælg sprog til cd-tekst, ID3-tag osv. Hvis du vælger "AUTO", kan du læse teksten på følgende sprog.
					ENGLISH	
FRENCH						
GERMAN						
ITALIAN						
JAPANESE*						
KOREAN*						
PORTUGUESE						
RUSSIAN						
S.CHINESE*						
SPANISH						
T.CHINESE*	* Kun D-NE820LS					
G-PROTECTION <sup>1)2)</sup> (For at undgå lydhop)	● 1		1		Beskyttelse mod lydhop gives med cd-lyd af høj kvalitet.	
		2	Der gives forbedret beskyttelse mod lydhop.			
AVLS <sup>3)</sup> (Begrænse lydstyrke)	● OFF	OFF	Lydstyrken ændres uden at begrænse lydstyrkeniveauet.			
		ON	Den maksimale lydstyrke begrænses for at beskytte din hørelse.			

Fortsættes 

<b>Punkter</b>	<b>Indstillinger (●: Standardindstillinger)</b>		
TIMER (Off Timer)	● OFF	Timeren er ikke aktiveret.	
	ON	1-99 min Drej VOL +/- -kontrolknappen på fjernbetjeningen gentagne gange for at forøge eller formindske tidslængden med 5 minutter, eller hold VOL +/- -kontrolknappen drejet for at forøge eller formindske med 1 minut. Standardindstillingen er "10 min".	
AUDIO OUT <sup>1)</sup> (Ekstern lydudgang)	● HEADPHONE	Vælg denne, når du tilslutter de medfølgende hovedtelefoner eller øretelefoner.	
	LINE OUT	Vælg denne, når du tilslutter andre enheder som f.eks. aktive højttalere med en lydledning (☞ side 30).	
BEEP (Betjeningslyd)	● ON	Der høres biplyde, når du betjener afspilleren.	
	OFF	Biplydene er slået fra.	
SEAMLESS <sup>1) 4)</sup> (Afspille spor uafbrudt)	● OFF	Cd'en afspilles som optaget på disken, herunder mellemrum mellem spor.	
	ON	Cd'en afspilles uden mellemrum mellem spor.	
POWER SAVE <sup>1)</sup> (LCD-baggrunds- belysning på fjernbetjeningen og OPR-lampen på afspilleren)	● OFF	På fjernbetjeningen lyser displayet i ca. 10 sekunder, og slukkes derefter. OPR-lampen på afspilleren forbliver tændt.	
	1	Hverken displayet på fjernbetjeningen eller OPR-lampen på cd-afspilleren lyser.	
	2	Hverken displayet på fjernbetjeningen eller OPR-lampen på cd-afspilleren lyser. Desuden er SOUND-indstillingerne ikke effektive.	
PLAY ORDER <sup>1)</sup> (Afspilnings- rækkefølge)	TRACK	● NORMAL	Afspil musikilden i rækkefølge efter optagelse.
		ID3tagTNO	Afspil i rækkefølge efter ID3-tag-nummer.
		FILE NAME	Afspil i alfabetisk rækkefølge efter filnavne.
	GROUP	● OFF	Afspil musikilden i rækkefølge efter optagelse.
		ON	Afspil musikilden i rækkefølge efter gruppenavne.
DIRECTION (Vende tegnene på displayet om)	● NORMAL	Tegnene på displayet vender i normal retning.	
	REVERSE	Tegnene på displayet vender i omvendt retning, så du kan læse dem fra den modsatte side. Når du indstiller CUSTOM-punkterne i EQUALIZER-indstillingerne, virker VOL +/- på fjernbetjeningen på en omvendt måde.	
CD-EXTRA <sup>1) 5)</sup> (Afspilning efter diskformat)	● OFF	Indstil på "OFF", så længe du kan afspille cd'en normalt.	
	ON	Hvis du ikke kan afspille en cd-ekstra, skal du indstille på "ON". Derefter kan den afspilles.	

Punkter	Indstillinger (●: Standardindstillinger)	
ANIMATION (Vælg animations- skærm)	● OFF	Den almindelige afspliningsskærm vises, når der ikke afspilles.
	ON	Animationsskærmen vises, når der ikke afspilles.

- 1) Du kan kun opsætte denne, mens afspilleren er standset.
- 2) Afhængigt af den model, du har købt, vises "G-PRO" på fjernbetjeningen.
- 3) AVLS er en forkortelse for Automatic Volume Limiter System.
- 4) Denne funktion virker kun for ATRAC-cd'er.
- 5) Denne funktion virker kun for lyd--cd'er og cd-ekstra-cd'er.

#### Bemærkninger

- Selvom "G-PROTECTION" er indstillet på "2", kan lyden hoppe:
  - hvis cd-afspilleren udsættes for stærkere fortsatte stød end forventet,
  - hvis der afspilles en beskidt eller ridset cd, eller
  - for cd-r'er/cd-rw'er, hvis der afspilles en disk af dårlig kvalitet, eller der er et problem med det oprindelige optageudstyr eller applikationssoftwaren.
- Selvom "SEAMLESS" er indstillet på "ON", afspilles sporene ikke altid uafbrudt, afhængigt af hvordan kildemusikken blev optaget.

## Tilslutte andre enheder

Du kan lytte til cd'er via et stereoanlæg og optage cd'er på kassettebånd eller en MiniDisc. Se betjeningsvejledningen til det udstyr, du vil tilslutte.

Sørg for at slukke alle enheder, inden du foretager tilslutning og ændrer indstillingerne forklaret nedenfor.

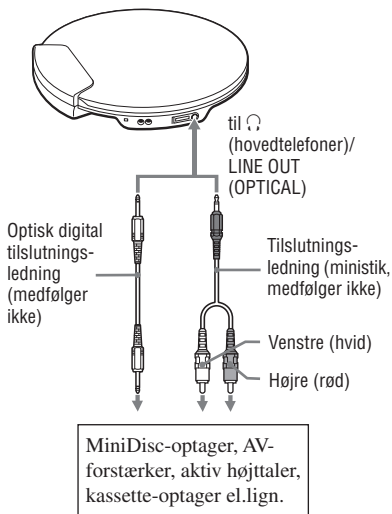

Du skal ændre indstillingen for "AUDIO OUT" i OPTION-menuen, så lyden udsendes til den tilsluttede enhed. Indstillingerne for "AUDIO OUT" er vist nedenfor. For at foretage disse indstillinger, se  side 26, 28.

Tilsluttet enhed*	Indstilling
Hovedtelefoner	HEADPHONE
Enhed tilsluttet med tilslutningsledningen	LINE OUT

Når du tilslutter en anden enhed, skal du indstille denne på "LINE OUT". Når indstillingen er "LINE OUT", kan lydstyrken hverken justeres med afspilleren eller fjernbetjeningen, og lydfunktionen er ikke aktiveret.

\* Når du tilslutter en anden enhed med den optiske digitale tilslutningsledning, er det ikke nødvendigt at foretage disse indstillinger. Indstillingen ændres automatisk.

### Bemærkninger

- Inden du afspiller en cd, skal du skrue ned for lydstyrken på den tilsluttede enhed for at undgå at beskadige den tilsluttede højttaler.
- Brug lysnetadapteren til optagelse. Hvis du bruger det genopladelige batteri eller et tørbatteri som strømkilde, kan batteriet bruges helt op midt i optagelsen.
- Denne cd-afspiller bruger Serial Copy Management System, som kun gør det muligt at lave en 1. digital kopi.
- Ved afspilning af en ATRAC-cd/MP3-cd udsendes optiske digitale signaler ikke fra /LINE OUT (OPTICAL)-stikket. Ved optagelse eller afspilning af en ATRAC-cd/MP3-cd med en tilsluttet enhed, må der kun bruges en analog tilslutningsledning.
- Ved brug af en optisk digital tilslutningsledning skal du sørge for, at cd-afspilleren er indstillet på pause, inden du begynder at optage en cd på en MiniDisc, DAT el.lign.
- For at optage cd-lyd af høj kvalitet skal du indstille "G-PRO (G-PROTECTION)" på "1" i OPTION-menuen.

## Fejlfinding

Henvend dig til nærmeste Sony-forhandler, hvis et problem ikke kan løses, efter du har kontrolleret disse symptomer.

### Strøm

Symptom	Årsag og/eller afhjælpning
Det genopladelige batteri kan ikke oplades.	<ul style="list-style-type: none"> <li>→ Det genopladelige batteri er ikke sat i batterirummet. Isæt det genopladelige batteri (☞ side 11).</li> <li>→ Polerne på opladestativet er beskidte. Tør dem af med en blød, tør klud (☞ side 35).</li> <li>→ Cd'en afspiller. Sluk den (☞ side 17).</li> <li>→ Cd-afspilleren er ikke placeret korrekt på opladestativet. Sæt afspilleren godt fast på stativet, og sørg for at OPR-lampen lyser (☞ side 11).</li> </ul>

### Lyd

Symptom	Årsag og/eller afhjælpning
Lydstyrken øges ikke, selvom du gentagne gange drejer VOL +/- -kontrolknappen på fjernbetjeningen i + retningen (selv om du trykker gentagne gange på VOL + på afspilleren).	<ul style="list-style-type: none"> <li>→ "AVLS" er indstillet på "ON." Indstil den på "OFF" (☞ side 27).</li> <li>→ "AUDIO OUT" er indstillet på "LINE OUT." Indstil den på "HEADPHONE" (☞ side 28).</li> </ul>
Ingen lyd, eller der høres støj.	<ul style="list-style-type: none"> <li>→ Slut hovedtelefon/øretelefonstikkene godt til.</li> <li>→ Stikkene er beskidte. Rens jævnlgt hovedtelefon/øretelefonstikkene med en tør, blød klud.</li> </ul>
Lydstyrken kan ikke justeres.	→ "AUDIO OUT" er indstillet på "LINE OUT." Juster lydstyrken med lydstyrke-kontrolknappen på den tilsluttede enhed, eller indstil "AUDIO OUT" på "HEADPHONE" (☞ side 28).
Der høres en raslende lyd fra cd'en.	→ Luk batterirummets låg godt til (☞ side 11).
Lyden forvrænges eller larmer når afspilleren bruges med et tilsluttet stereoanlæg.	<ul style="list-style-type: none"> <li>→ "AUDIO OUT" er indstillet på "LINE OUT." Juster lydstyrken på den tilsluttede enhed (☞ side 28).</li> <li>→ "AUDIO OUT" er indstillet på "HEADPHONE." Juster lydstyrken på afspilleren (☞ side 28).</li> </ul>
EQUALIZER-punkter kan ikke opsættes.	→ "POWER SAVE" er indstillet på "2" (☞ side 28).

Fortsættes ➞

## Betjening/Afspilning

Symptom	Årsag og/eller afhjælpning
Afspilningstiden er for kort. Cd'en afspilles ikke.	<ul style="list-style-type: none"><li>→ Kontroller, at du bruger et alkalisk batteri, ikke et manganbatteri.</li><li>→ Udskift tørbatteriet med et nyt LR6 (størrelse AA) alkalisk batteri (☞ side 13).</li><li>→ Oplad og aflad det genopladelige batteri flere gange (☞ side 13).</li></ul>
Visse spor kan ikke afspilles.	<ul style="list-style-type: none"><li>→ Du forsøgte at afspille filer, der er gemt i et format, som ikke er kompatibelt med denne afspiller (☞ side 5).</li><li>→ Skift indstillingen af "CD-EXTRA" i OPTION-menuen. Så kan du afspille cd'en (☞ side 28).</li></ul>
"Lo Batt" vises på displayet, og cd'en afspilles ikke.	<ul style="list-style-type: none"><li>→ Det genopladelige batteri er brugt helt op. Oplad batteriet (☞ side 11).</li><li>→ Udskift tørbatteriet med et nyt LR6 (størrelse AA) alkalisk batteri (☞ side 13).</li></ul>
"Hi DC in" vises på displayet.	<ul style="list-style-type: none"><li>→ Der bruges en lysnetadapter med en højere ydelse end den medfølgende eller anbefalede. Brug kun den medfølgende lysnetadapter eller bilbatteriledningen anbefalet i "Ekstra tilbehør" (☞ side 36).</li></ul>
Cd'en afspilles ikke, eller "No Disc" vises på displayet, når der sættes en cd i afspilleren.	<ul style="list-style-type: none"><li>→ Cd'en er beskidt eller defekt. Rens den eller udskift den.</li><li>→ Kontroller, at cd'en er isat med etiketsiden opad (☞ side 16).</li><li>→ Der er opstået kondensvand. Lad cd-afspilleren stå i nogle timer, indtil fugten er fordampet.</li><li>→ Luk batterirummets låg godt til (☞ side 11).</li><li>→ Sørg for, at batteriet er isat korrekt (☞ side 11, 13).</li><li>→ Slut lysnetadapteren godt fast til en lysnetstikkontakt (☞ side 15).</li><li>→ Tryk på ►   mindst et sekund, efter at lysnetadapteren blev tilsluttet.</li><li>→ Cd-r'en/cd-rw'en i afspilleren er uindspillet.</li><li>→ Der er problemer med cd-r/cd-rw'ens kvalitet, optageudstyret eller applikationssoftwaren.</li></ul>
OPR-lampen blinker på afspilleren, når du trykker på en knap, og cd'en afspilles ikke.	<ul style="list-style-type: none"><li>→ Knapperne er låst. Skyd HOLD-kontakten tilbage (☞ side 18).</li></ul>



Symptom	Årsag og/eller afhjælpning
Afspilning begynder fra det sted, hvor du standse (genoptagelsesfunktion).	→ Genoptagelsesfunktionen er aktiveret. For at begynde afspilning fra det første spor skal du trykke på ►II, mens afspilleren er standset, indtil det første spor begynder afspilning, eller åbne låget på afspilleren (☞ side 17). Eller du kan fjerne alle strømkilder, og derefter isætte batteriet eller tilslutte lysnetadapteren igen.
Ved afspilning af en ATRAC-cd eller MP3-cd roterer cd'en ikke, men du kan høre lyden normalt.	→ Denne afspiller er designet til at standse rotationen af en ATRAC-cd eller MP3-cd ved afspilning for at nedsætte strømforbruget. Det er ikke en funktionsfejl.
"No File" vises på displayet, efter du har trykket på ►II, eller når afspillerens låg er lukket.	→ Der er ingen ATRAC3plus/MP3-filer på cd-r/cd-rw'en. → Der bruges en cd-r/cd-rw, hvis data er blevet slettet. → Cd'en er beskadigt.
LCD-displayet bliver vanskeligt at læse eller langsommere.	→ Du bruger cd-afspilleren ved høje temperaturer (over 40 °C) eller ved lave temperaturer (under 0 °C). Ved stuetemperatur begynder displayet igen at fungere normalt.
☞ blinker hurtigt på fjernbetjeningens display, og du kan ikke finde begyndelsen af sporet eller et bestemt punkt på sporet.	→ Cd-afspilleren forbereder bogmærkeafspilning. Skift PLAY MODE-indstillingen til normal afspilning (intet display) (☞ side 21).
Selvom du ikke har valgt bogmærkeafspilning, blinker ☞ (Bogmærke).	→ Hvis du har valgt en anden afspilningsindstilling end bogmærkeafspilning, blinker ☞ (Bogmærke).
Afspilning standser pludseligt.	→ Off Timer er indstillet. Skift indstillingen af "TIMER" til "OFF" (☞ side 28). → Det genopladelige batteri eller tørbatteriet er brugt helt op. Oplad det genopladelige batteri (☞ side 11) eller udskift tørbatteriet med et nyt LR6 (størrelse AA) alkalisk batteri (☞ side 13).
Du kan ikke betjene afspilleren, og der vises en sekvens på 8 tal eller bogstaver på cd-afspillerens display.	→ Det kan ske, afhængigt af den cd du bruger. Fjern alle strømkilder, og isæt derefter batteriet eller tilslut lysnetadapteren igen. Prøv at betjene afspilleren igen. Henvend dig til nærmeste Sony-forhandler, hvis problemet ikke kan løses.

Fortsættes ⇐

## Andet

Symptom	Årsag og/eller afhjælpning
Ved optagelse med en optisk digital forbindelse, kan spornummeret ikke optages korrekt.	→ Optag spornummeret igen med en MiniDisc-optager, DAT-optager el.lign. → Se betjeningsvejledningen til optage-enheden. Juster lydstyrken på afspilleren.
Når du lukker cd-afspillerens låg, begynder cd'en at rotere.	→ Afspilleren læser data på cd'en. Det er ikke en funktionsfejl.
Du kan ikke betjene cd-afspilleren korrekt vha. fjernbetjeningen.	→ Knapperne på afspilleren holdes nedtrykket ved en fejltagelse. → Fjernbetjeningen er ikke sluttet godt til.

## Vedligeholdelse

### Sådan rengøres kabinettet

Brug en blød klud, som er let fugtet med vand eller et mildt rengøringsmiddel. Brug ikke sprit, rensbenzin eller fortynder.

### Sådan rengøres polerne

Hvis polerne på opladestativet bliver beskidte, kan batteriet ikke oplades korrekt. Rengør jævnlige polerne med en vatpind eller en tør klud som afbildet nedenfor.



## Specifikationer

### System

Digitalt lydanlæg med compactdisk

### Laserdiode-egenskaber

Materiale: GaAlAs

Bølgelængde:  $\lambda = 770 - 800 \text{ nm}$

Emissionsvarighed: vedvarende

Laserudgang: Mindre end  $44,6 \mu\text{W}$

(Denne udgang er værdien målt ved en afstand på 200 mm fra objektivlinsens overflade på den optiske pick-up blok med en 7 mm åbning.)

### DA-konvertering

1-bit quartz time-axis-konvertering

### Frekvensreaktion

20 - 20.000 Hz  $\pm 2 \text{ dB}$  (målt af JEITA)

### Udgang (ved 3 V indgangsniveau)

Linje-udgang (stereo-ministik)

Udgangsniveau 0,7 V effektivværdi ved 47 k $\Omega$

Anbefalet belastningsimpedans over 10 k $\Omega$

Hovedtelefoner (stereo-ministik)

Ca. 5 mW + Ca. 5 mW ved 16  $\Omega$

(Ca. 1,5 mW + Ca. 1,5 mW ved 16  $\Omega$ )\*

\*Til kunder i Europa

Optisk digital udgang (optisk udgangsstik)

Udgangsniveau:  $-21 - -15 \text{ dBm}$

Bølgelængde: 630 - 690 nm ved spidsniveau

### Strømkrav

- Genopladeligt NH-14WM-batteri fra Sony:  
1,2 V jævnstrøm  $\times 1$
- LR6-batteri (størrelse AA): 1,5 V jævnstrøm  $\times 1$
- Lysnetadapter (DC IN 3 V-stik):  
220 V, 50 Hz (Model til Kina)  
120 V, 60 Hz (Model til Mexico)
- Mærkespænding: 1 A

### Driftstemperatur

5 °C - 35 °C

### Mål (b/h/d) (ekskl. fremspring og knapper)

Ca. 131,5  $\times$  17,1  $\times$  135,2 mm

### Vægt (ekskl. tilbehør)

Ca. 165 g

Amerikanske og udenlandske patenter på licens fra Dolby Laboratories.

Design og specifikationer kan ændres uden forudgående varsel.

## Ekstra tilbehør







Lysnetadapter	AC-E30HG*
Aktivt højtalersystem	SRS-Z1 SRS-Z30
Bilbatteriledning	DCC-E345
Bilbatteriledning med bilstilslutningssæt	DCC-E34CP
Bilstilslutningssæt	CPA-9C
Tilslutningsledning	RK-G129 RK-G136
Øretelefoner (undtagen kunder i Frankrig)	MDR-EX71SL MDR-Q55SL
Øretelefoner (til kunder i Frankrig)	MDR-E0931SP

\* Specifikationer for lysnetadaptere varierer fra område til område. Kontroller din lokale spænding og stikkets form inden køb.

Din forhandler har muligvis ikke alt det ovennævnte tilbehør. Bed forhandleren om yderligere oplysninger om tilbehør i dit land/område.

# Indeks

## Tal

-  (Batteri) 11, 14
-  (disk) 16
- 1 21
- a00 21
- a00 SHUF 21
-  (BOGMÆRKE) 21, 22
-  (GRUPPE) 21
- PGM 21, 23
-  (AFSPILNINGSLISTE) 21, 22
- SHUF 21
-  (Gentaget afspilning) 23

## A

- ACTIVE 25
- Afspille 17
- ANIMATION 29
- ATRAC3plus 5
- ATRAC-cd 5
- AUDIO OUT 28, 30
- AVLS 27

## B

- Bæreetui til batteri 8
- Bærepose 8
- Batterilevetid 14
- BEEP 28
- Blandet-indstilling-cd 5
- BOGMÆRKE 22

## C

- CD-DA-format 5
- Cd-ekstra 28
- Cd-ekstra 5
- Cd-rom (SonicStage) 8
- Cd-tekst 19
- CLEARBASS 24, 25
- CUSTOM 25

## D

- DIRECTION 28

## E

- Eksternt batterihylster 8, 13
- Ekstra tilbehør 36
- EQUALIZER 24, 25
- Fjernbetjening 8
- Fjernbetjeningsdisplay 19

## G

- Genopladeligt batteri 8, 11
- Gentaget afspilning 23
- G-PROTECTION 27
- GROUP 28
- Gruppe 6, 22

## H

- HEADPHONE 28, 30
- HEAVY 25
- HOLD-funktion 18

## I

- ID3-mærke 19
- INTRO 21
- Klemme på fjernbetjeningen 8

## L

- Låg til batterirum 11
- LANGUAGE 27
- LINE OUT 28, 30
- List View 18
- Lysnetadapter 8

## M

- m3u-afspilningsliste 21, 22
- MENU 27
- MP3-cd 5

## O

- Opladestativ 8, 11, 35
- Øretelefoner 8

## P

- Pause 17
- PLAY MODE 20
- PLAY ORDER 28
- POWER SAVE 28

## S

- SEAMLESS 28
- SOFT 25
- Søge 17, 18
- SonicStage 4
- SOUND 25
- Standse 17

## T

- TEXT 27
- TIMER 28
- TRACK 28



