

SONY®

D-NE520

Betjeningsvejledning

Atrac-cd Walkman
Bærbar
cd-afspiller



Atrac3plus



Sony  line <http://www.sony-europe.com>

Sony Corporation Printed in Sweden

© 2005 Sony Corporation



ADVARSEL

For at undgå fare for brand eller stød må enheden ikke udsættes for regn eller fugt.

Installer ikke enheden på et indelukket sted, f.eks. en bogreol eller et indbygget skab.

For at undgå brand må apparatets ventilationsåbninger ikke være tildækket af aviser, duge, gardiner el.lign. Anbring ikke tændte stearinlys på apparatet.

For at undgå fare for brand eller stød må der ikke anbringes væskefyldte genstande, f.eks. vaser, på enheden.

FORSIGTIG

Brug af optiske instrumenter sammen med dette produkt forøger faren for øjenskade.

I nogle lande kan der gælde regler for bortkastelse af det batteri, der bruges til at forsyne produktet med strøm. Henvend dig til de lokale myndigheder.

FORSIGTIG

- USYNLIG LASERSTRÅLING VED ÅBNING
- DU MÅ IKKE STIRRE DIREKTE PÅ STRÅLEN ELLER BETRAGTE DEN DIREKTE VHA. OPTISKE INSTRUMENTER
- CLASS 1M USYNLIG LASERSTRÅLING VED ÅBNING
- SE IKKE DIREKTE MED OPTISKE INSTRUMENTER

CE-mærkets gyldighed er begrænset til de lande, hvor det er gældende i henhold til lovgivningen, hovedsaglig i EØS-landene (Europæiske Økonomiske Samarbejdsområde).

Indholdsfortegnelse

Opret dine egne ATRAC-cd'er	4
Hvilke diske kan afspilles med denne cd-afspiller?	5
Forholdsregler.....	7
Om sikkerhed	7
Om cd-afspilleren.....	7
Om håndtering af cd'er	7
Om øretelefoner/hovedtelefoner.....	7

Klargøring

Kontrol af medfølgende tilbehør	8
Vejledning til dele og knapper	9
Klargøring af en strømkilde.....	11

Opladning af det genopladelige batteri	11
Kontrollere, om der er mere strøm på batteriet.....	12
Når lysnetadapteren anvendes	13

Afspilning

Afspille en cd	14
Grundlæggende afspilningshandling (Afspil, stop, søg)	15
Fastlåsnings af knapperne (HOLD)	16
Søgning efter foretrukne spor/filer	16
Søgning ved at gennemse grupper (Filvisning)	16
Søgning ved at gennemse en liste med grupper/filer (Listevisning).....	17
Kontrollere cd-data på displayet.....	17

Ændring af afspilningsindstillinger (PLAY MODE).....	19
Afspilningsindstillinger (PLAY MODE)	20
Afspilning af grupper	21
Afspilning af foretrukne spor (Bogmærkeafspilning).....	21
Afspilning af yndlingsafspilningslister (afspilning af m3u-afspilningsliste).....	21

Afspille spor i din yndlingsrækkefølge (PGM-afspilning)	21
Gentaget afspilning af spor (Gentaget afspilning).....	22

Ændre lyd kvalitet	22
Valg af lyd kvaliteten.....	22
Tilpasse lyd kvalitet.....	23
SOUND-elementer	24
Ændring af valgfrie indstillinger	25
Indstilling af forskellige funktioner.....	25
OPTION-punkter	26

Tilslutning af andre enheder	28
---	-----------

Yderligere oplysninger

Fejlfinding.....	29
Vedligeholdelse.....	32
Specifikationer	32
Ekstra tilbehør.....	33
Indeks	34

I denne vejledning beskrives brugen af cd-afspilleren.
Læs "Installations-/Brugsvejledningen" vedrørende det medfølgende SonicStage-programmel.

Meddelelse til brugere

Om den medfølgende software

Afhængig af teksttypen og tegnene, vises tegnene på SonicStage muligvis ikke korrekt på denne enhed.

Dette skyldes:

- Begrænsningerne ved denne afspiller.
- Afspilleren virker ikke normalt.

ATRAC3plus er et varemærke tilhørende Sony Corporation.

"WALKMAN" er et registreret varemærke tilhørende Sony Corporation omfattende hovedtelefonprodukter i stereo.  er et varemærke tilhørende Sony Corporation.

Opret dine egne ATRAC-cd'er

Ud over almindelige lyd-cd'er kan du også afspille en original cd, der kaldes "ATRAC-cd", som du opretter vha. det medfølgende programmel, SonicStage. Ved brug af SonicStage kan der optages ca. 30 lyd-cd'er* på én cd-r eller cd-rw.

Følgende er en kort oversigt over, hvordan du kan høre musik på en ATRAC-cd.

Installér SonicStage på computeren.

SonicStage er et programmel, der opretter originale cd'er ud fra musik, som er blevet kopieret fra lyd-cd'er på computeren. Det kan installeres fra den medfølgende cd-rom.



Oprette en ATRAC-cd.

Når du har valgt dine yndlingsange ud fra den musik, som er gemt på din computer, kan du optage dem på en cd-r/cd-rw vha. SonicStage.

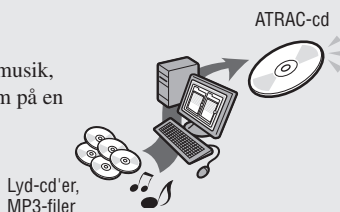

Lytte til sangene med denne cd-afspiller.

På den originale cd kan du medbringe mange sange, uanset hvor du går hen.



Læs den medfølgende "Installations-/Brugsvejledning" vedrørende installation af SonicStage og oprettelse af ATRAC-cd'er.

* Når den samlede afspilningstid for en cd (album) er ca. 60 minutter, og du optager med 48 kbps på en 700MB cd-r/cd-rw i ATRAC3plus-format.

Hvilke cd'er kan afspilles med denne cd-afspiller?



Lyd-cd'er:

Cd'er i CDDA-format

CD-DA (Compact Disc Digital Audio) er en optagestandard, der bruges til lyd-cd'er.



ATRAC-cd'er:

Cd-r/cd-rw med lyddata komprimeret i ATRAC3plus-format, som er blevet optaget med SonicStage*

ATRAC3plus (Adaptive Transform Acoustic Coding3plus) er en lydkomprimerings teknologi, der opfylder kravene om høj lyd kvalitet og gode komprimeringsforhold. ATRAC3plus gør det muligt at komprimere lydfiler til omkring 1/20 af deres originale størrelse ved 64 kbps.

Denne cd-afspiller kan afspille følgende bithastigheder og samplingfrekvenser:

	Bithastigheder	Samplingfrekvenser
ATRAC3	66/105/132 kbps	44,1 kHz
ATRAC3plus	48/64/256 kbps	44,1 kHz

Der kan vises op til 62 tegn på denne cd-afspiller.



MP3-cd'er:

Cd-r/cd-rw med lyddata komprimeret i MP3-format, som er blevet optaget vha. andet program end SonicStage*

Nedenfor vises de bithastigheder og samplingfrekvenser, som denne afspiller kan afspille. VBR-filer (Variable Bit Rate) kan også afspilles.

	Bithastigheder	Samplingfrekvenser
MPEG-1 Layer3	32 - 320 kbps	32/44,1/48 kHz
MPEG-2 Layer3	8 - 160 kbps	16/22,05/23 kHz
MPEG-2.5 Layer3	8 - 160 kbps	8/11,025/12 kHz

Denne afspiller opfylder ID3-mærkeformat version 1.0/1.1/2.2/2.3/2.4. ID3-mærke er et format til tilføjelse af visse informationer (spornavn, albumnavn, kunstnernavn etc.) på MP3-filer. På denne cd-afspiller kan der vises op til 64 tegn ID3-mærkeoplysninger.



CD-Extra og Mix-Mode-cd'er:

Cd-r/cd-rw hvor data i CD-DA format og cd-rom-format optages sammen.*

Hvis du ikke kan afspille din cd, skal du ændre "CD-EXTRA"-indstillingen i OPTION-menuen (☞ side 27). Så kan du afspille cd'en.

En ATRAC-cd med lyddata komprimeret i MP3-format, som er blevet indspillet med andet program end SonicStage, kan også afspilles.

Med SonicStage kan der ikke oprettes cd'er med blandede lyd-formatdata.

* Der kan kun afspilles cd'er i ISO 9660 Level 1/2 og formattypen Joliet.

Fortsættes ➞

Musik-cd'er med teknologi til copyright-beskyttelse

Dette produkt er udformet til afspilning af diske, der opfylder Compact Disc (cd)-standarden. I den senere tid er diverse musikdiske kodet med teknologi til beskyttelse af ophavsret blevet markedsført af nogle pladeselskaber. Vær opmærksom på, at der blandt disse diske er nogle, som ikke opfylder cd-standarden, og som ikke kan afspilles med dette produkt.

Forskel i filstruktur ved ATRAC cd'er og MP3-cd'er

ATRAC-cd'er og MP3-cd'er består af "filer" og "grupper". En "fil" svarer til et "spor" på en lyd-cd. En "gruppe" er en samling filer og svarer til et "album".

Ved MP3-cd'er opfatter denne cd-afspiller en MP3-mappe som en "gruppe", så ATRAC-cd'er og MP3-cd'er kan betjenes på samme måde.

Antal brugbare grupper og filer

- Maksimale antal grupper: 256
- Maksimale antal filer: 999

Afspilningsrækkefølge for ATRAC-cd'er og MP3-cd'er

Ved ATRAC-cd'er afspilles filerne i den rækkefølge, som er valgt i SonicStage. Ved MP3-cd'er kan afspilningsrækkefølgen variere afhængig af metoden, som anvendes til at optage MP3-filer på disken. En "afspilningsliste" med en afspilningsrækkefølge for MP3-filer kan også afspilles. I det følgende eksempel afspilles filerne i rækkefølgen ① til ⑦.

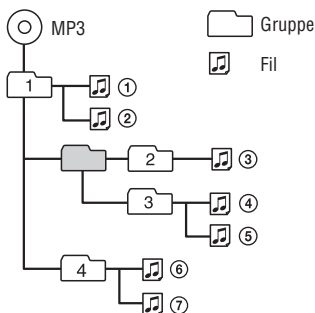

(Maksimale antal biblioteksniveauer: 8)

Bemærkninger

- Hvis der er optaget ATRAC3plus-filer og MP3-filer på den samme cd, afspiller denne afspiller ATRAC3plus-filerne først.
- Afspilningsevnen for denne cd-afspiller kan variere afhængigt af diskens kvalitet og optageudstyrets tilstand.
- A til Z, a til z, 0 til 9, og _ (understregning) er godkendte tegn.
- Gem ikke filer i andre formater, og opret ikke overflødige mapper på en disk med ATRAC3plus/MP3-filer.

Om ATRAC-cd'er

- Cd-r'er/cd-rw'er, der er optaget i ATRAC3plus-format, kan ikke afspilles på en computer.

Om MP3-cd'er

- Sørg for at tilføje filtypenavnet "mp3" til filnavnet. Men hvis du tilføjer filtypenavnet "mp3" til en anden fil end en MP3-fil, vil afspilleren ikke kunne genkende filen korrekt.
- Hvis du skal komprimere en kilde til en MP3-fil, anbefaler vi at indstille komprimeringsparametrene til "44.1 kHz", "128 kbps" og "Constant Bit Rate".
- Hvis du vil optage til den maksimale kapacitet, skal du indstille skriveprogrammet til "halting of writing".
- Hvis du på én gang vil optage til den maksimale kapacitet på et tomt medie, skal du indstille skriveprogrammet til "Disc at Once".

Forholdsregler

Om sikkerhed

- Skulle der falde faste genstande eller væsker ind i cd-afspilleren, skal strømmen til den afbrydes, og den skal derefter ses efter af kvalificeret servicepersonale, før den betjenes igen.
- Stik ikke fremmedlegemer ind i DC IN 3 V-stikket (ekstern strømledning).

Om cd-afspilleren

- Hold cd-afspillerens linse ren, og berør den ikke. Hvis du gør dette, kan linsen blive beskadiget, og cd-afspilleren vil ikke fungere korrekt.
- Placer ikke tunge genstande oven på cd-afspilleren. Cd-afspilleren og cd'en kan blive beskadiget.
- Efterlad ikke cd-afspilleren på et sted i nærheden af varmekilder eller på et sted med direkte sollys, meget støv eller sand, fugt, regn, mekanisk chok, ujævne overflader eller i en bil med lukkede vinduer.
- Hvis cd-afspilleren forårsager forstyrrelser af radio- eller tv-modtagelse, skal cd-afspilleren slukkes eller flyttes væk fra radioen eller fjernsynet.
- Cd'er med en usædvanlig form (f.eks. hjerte, firkant, stjerne) kan ikke afspilles på denne cd-afspiller. Forsøger du alligevel at gøre dette, kan det beskadige cd-afspilleren. Anvend ikke cd'er af denne type.

Om håndtering af cd'er

- En cd holdes ren ved at holde den i kanterne. Berør ikke overfladen.
- Klæb ikke papir eller tape på cd'en.
- Udsæt ikke cd'en for direkte sollys eller varmekilder som f.eks. varmluftledninger. Efterlad ikke cd'en i en bil, som er parkeret i direkte sollys.

Om øretelefoner/ hovedtelefoner

Kørselssikkerhed

Brug ikke øretelefoner/hovedtelefoner, mens du kører, cykler eller betjener et motorkøretøj. Det kan udgøre en fare i trafikken og er på visse steder ulovligt. Det kan også være farligt at høre høj musik, mens du spadserer, især i fodgængerfeltet. Du skal være særlig forsigtig eller standse afspilningen i potentielt farlige situationer.

Undgå beskadigelse af hørelsen

Undgå at bruge øretelefoner/hovedtelefonerne ved høj lydstyrke. Hørespecialister fraråder at afspille ved vedvarende, høj lydstyrke i længere tid ad gangen. Hvis du får ringen for ørerne, skal du skrue ned for lydstyrken eller helt undgå at bruge øretelefonerne/hovedtelefonerne.

Vis hensyn over for andre

Hold lydstyrken på et moderat niveau, så du stadig kan høre, hvad der sker rundt om dig, og vise hensyn over for andre mennesker.

Kontrol af medfølgende tilbehør

- Lysnetadapter

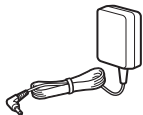

- Øretelefoner



- Genopladeligt batteri



- Bæreetui til batteri

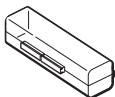

- Fjernbetjening
(kun til denne cd-afspiller)



- Cd-rom (SonicStage)

Afspil ikke denne cd-rom på en lyd-cd-afspiller, herunder denne afspiller.



- Betjeningsvejledning (denne bog)
- Installations-/Brugsvejledningen

Bemærk

Brug kun den medfølgende fjernbetjening. Du kan ikke betjene denne afspiller med andre fjernbetjeninger.

Sådan tilsluttes øretelefonerne/hovedtelefonerne til fjernbetjeningen

Tilslut stikket på øretelefonerne/hovedtelefonerne til fjernbetjeningen, så det sidder korrekt.

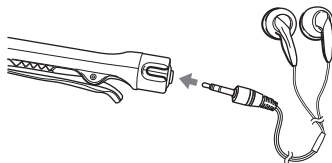

Vejledning til dele og knapper

Cd-afspiller

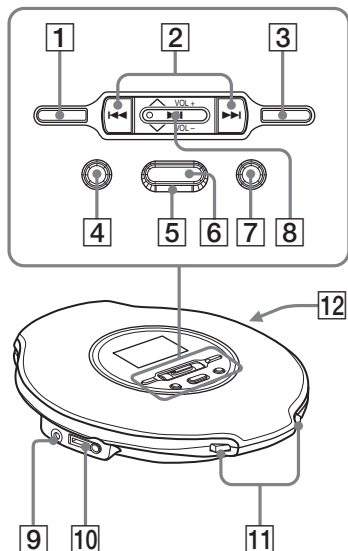

Fjernbetjening

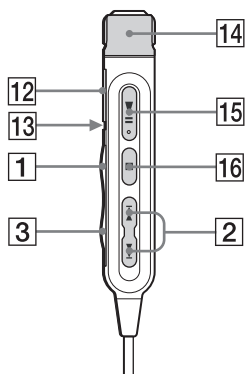

- 1 (gruppe) – knap (☞ side 15-17, 22)
- 2 knapper (☞ side 15, 17, 23)
- 3 (gruppe) + knap (☞ side 15-17, 22)
- 4 DSPL (Display)/MENU-knap (☞ side 18, 19, 21, 22, 25)
- 5 OPERATION-lampe (☞ side 11-14, 16)
- 6 SEARCH-knap (☞ side 16, 17)
- 7 (stop)/CHARGE-knap (☞ side 11, 15, 17, 22-24, 26)
- 8 Trykknop
VOL (lydstyrke) +/- (☞ side 14)
Λ/V (☞ side 16, 17, 19, 21-23, 25)
▶|| (afspil/pause) (☞ side 14-17, 19, 21-23, 25)
- 9 DC IN-stik 3V (ekstern strømningang) (☞ side 11, 13)
- 10 (hovedtelefoner)/LINE OUT-stik (☞ side 14, 28)
- 11 OPEN-kontakt (☞ side 11, 14)
- 12 HOLD-kontakt (på bagsiden af cd-afspilleren) (☞ side 16)
- 13 Klemme
- 14 VOL (lydstyrke) +/- knap (☞ side 14)
- 15 ▶||* (afspil/pause) knap (☞ side 14-15)
- 16 (stop) knap (☞ side 15)

* Denne knap har en berøringsspråk.

Fortsættes ➞

Display på cd-afspiller

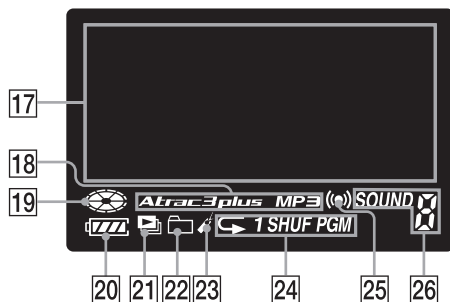

- 17 Tegndatadisplay (☞ side 16-19, 22, 23, 25)
- 18 Atrac3plus-/MP3-indikator (☞ side 5)
- 19 Diskindikator (☞ side 14, 23)
- 20 Batteriindikator (☞ side 11, 12, 23)
- 21 Indikator for afspilningsliste
- 22 Gruppeindikator
- 23 Bogmærkeindikator (☞ side 21)
- 24 Indikator for afspilningsindstilling (☞ side 20)
- 25 Timer-indikator (☞ side 26)
- 26 Lydindikator (☞ side 23)

Klargøring af en strømkilde

Brug kun følgende batterier til afspilleren.

Genopladeligt batteri

Oplad det genopladelige batteri, før det bruges for første gang, eller når det er afladet. For at bevare den oprindelige kapacitet længere må batteriet kun oplades, når det er helt afladet ("Low Battery" vises på displayet).

- NH-7WMAA

Tørbatteri

Husk at fjerne lysnetadapteren, når der anvendes tørbatterier. Udskift batteriet med et nyt, når batteriet er afladet.

- LR6 (størrelse AA) alkalisk batteri (medfølger ikke)

1 Tryk på OPEN-kontakten fra begge sider for at åbne låget på afspilleren.

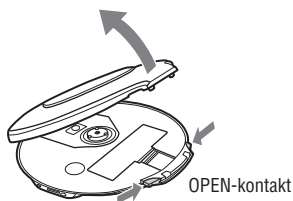

2 Åbn låget til batterirummet inde i afspilleren.

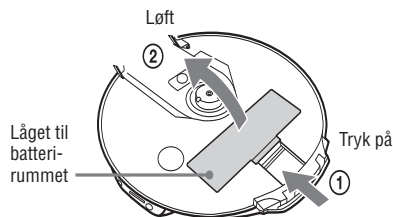

3 Isæt batteriet, så ⊕ passer med tegningen i batterirummet, og luk låget, så det klikker på plads.

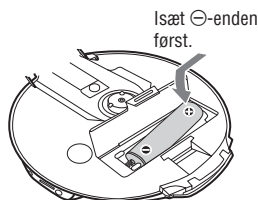

Opladning af det genopladelige batteri

1 Tilslut lysnetadapteren til DC IN-3V-stikket på afspilleren og en stikkontakt. Tryk på ■/CHARGE for at starte opladning.

Afspilleren oplader batteriet. "Charging" blinker, OPERATION-lampen lyser op på afspilleren, og indikatorsektionerne af ■/CHARGE (batteri) lyser op på displayet efter hinanden i takt med, at opladningen skrider frem.

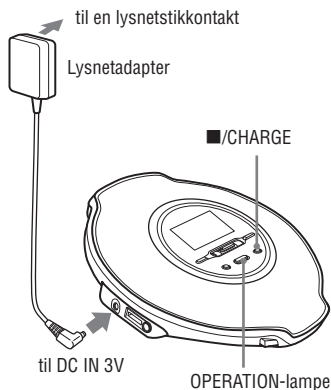

Når batteriet er helt opladet, slukkes OPERATION-lampen, og "Charging" forsvinder.

Fortsættes →

Bemærkninger

- Oplad ikke andre genopladelige batterier end NH-7WMAA (medfølger) vha. denne lysnetadapter.
- Hvis du trykker på ►► på trykknappen under opladningen, standser opladningen, og cd'en afspilles.
- Hvis du tilslutter lysnetadapteren til afspilleren under afspilning, standser afspilningen, og opladningen begynder.
- Under opladningen bliver cd-afspilleren og det genopladelige batteri varmt. Dette udgør ingen fare.
- Tilslut lysnetadapteren korrekt. Kontroller, at OPERATION-lampen på afspilleren begynder at lyse. Ved en ustabil tilslutning afbrydes opladningen eller afspilningen.
- Tag det genopladelige batteri ud, når afspilleren ikke bruges i længere tid.

Sådan tages batteriet ud

Tag batteriet ud som afbildet nedenfor.

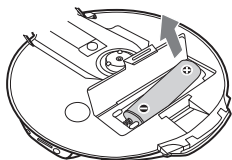

Bemærkning om det genopladelige batteris levetid, og hvornår det skal udskiftes

Hvis batteriet er nyt, eller hvis det ikke har været brugt i længere tid, oplades det muligvis ikke helt.

I så fald skal du oplade det, indtil OPERATION-lampen slukker, og så bruge afspilleren, indtil batteriet er helt afladet

("Low Battery" vises på displayet). Gentag denne fremgangsmåde flere gange.

Hvis batteritiden stadigvæk er mindre end ca. halvdelen af batteritiden ved en normal opladning efter at have prøvet denne fremgangsmåde, skal batteriet udskiftes med et nyt genopladeligt batteri.

Bemærkning om at bære det genopladelige batteri

Brug det medfølgende batterietui for at beskytte mod uventet varme. Hvis det genopladelige batteri og metalgenstandene kommer i kontakt med hinanden, kan der dannes varme eller opstå brand som følge af kortslutning.

Sådan påsættes låget til batterirummet

Hvis låget til batterirummet ved et uheld falder af, hvis du f.eks. taber afspilleren, trækker for hårdt i låget osv., sættes det på igen som vist nedenfor.

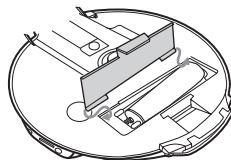

Kontrollere, om der er mere strøm på batteriet

Den resterende mængde strøm på batteriet angives på displayet som vist nedenfor. I takt med at den sorte indikatorsektion mindskes, reduceres den resterende strømmængde yderligere.

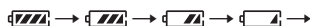

* Biphyde.

Når batteriet er brugt op, skal det genopladelige batteri oplades, eller tørbatteriet skal udskiftes med et nyt.

Bemærkninger

- På displayet vises den omtrentlige resterende strømmængde. For eksempel angiver en sektion ikke altid en fjerdedel af batteristrømmen.
- Afhængig af driftsbetingelserne kan displayet blive større eller mindre i forhold til den faktiske resterende strømmængde.

Batterilevetid ¹⁾

Når du benytter et genopladeligt NH-7WMAA-batteri (opladet i ca. 5 timer ²⁾)

	G-PROTECTION	
	"1"	"2"
Lyd-cd	10	9
ATRAC-cd ³⁾	17	16
MP3-cd ⁴⁾	12	11

Ved brug af et alkalisk LR6-batteri (SG) fra Sony (fremstillet i Japan)

	G-PROTECTION	
	"1"	"2"
Lyd-cd	22	20
ATRAC-cd ³⁾	41	40
MP3-cd ⁴⁾	26	25

1) Målt værdi ifølge JEITA-standarden (Japan Electronics and Information Technology Industries Association)

Afspilningstiden vises i omtrentlige timer, når du bruger afspilleren på en flad og stabil overflade, og "POWER SAVE" er indstillet til "2"

(☞ side 27). Denne værdi varierer afhængig af, hvordan afspilleren bruges.

2) Opladningstiden varierer afhængigt af, hvordan det genopladelige batteri bruges.

3) Optaget ved 48 kbps

4) Optaget ved 128 kbps

Bemærkninger om genopladelige batterier og tør-batterier

- Tør-batterier må ikke oplades.
- Kast ikke batterier ind i ild.
- Bær ikke batterier i en lomme m.m., hvor der også er mønter eller andre metalgenstande. Batteriet kan udvikle varme, hvis plus- og minuspolerne utilsigtet kommer i kontakt med en metalgenstand.
- Når batterierne ikke skal bruges i længere tid, skal de tages ud af apparatet.
- Hvis der opstår batterilækage, skal eventuelle aflejringer i batterirummet tørres af og nye batterier isættes. Skulle du få batteriaflejringer på huden, skal du vaske dem grundigt af.

Når lysnetadapteren anvendes

Du kan benytte afspilleren uden batterier, når den får strøm fra lysnetadapteren.

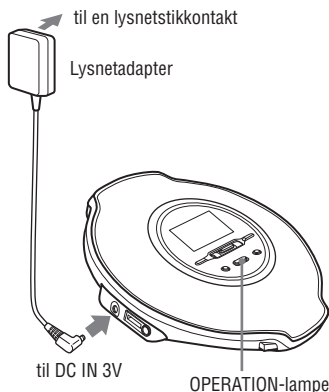

1 Tilslut lysnetadapteren til DC IN 3 V-jackstikket på cd-afspilleren og en stikkontakt.

Kontroller, at OPERATION-lampen blinker og så begynder at lyse.

Bemærkninger om lysnetadapteren

- Afbryd alle strømkilder, når afspilleren ikke skal bruges i længere tid.
- Brug kun den medfølgende lysnetadapter. Hvis der ikke fulgte en adapter med cd-afspilleren, skal du bruge en AC-E30HG-lysnetadapter (fås ikke i Australien). Hvis du bruger andre lysnetadapters, kan dette medføre funktionsfejl.

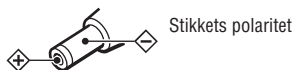

- Berør ikke lysnetadapteren med våde hænder.
- Tilslut lysnetadapteren til en let tilgængelig lysnetstikkontakt. Hvis du bemærker noget unormalt ved lysnetadapteren, skal du straks afbryde den fra lysnetstikkontakten.

Afspille en cd

1 Tryk på OPEN-kontakten fra begge sider for at åbne låget på afspilleren.

Tilslut øretelefoner/hovedtelefoner med fjernbetjeningen til afspilleren i forvejen.

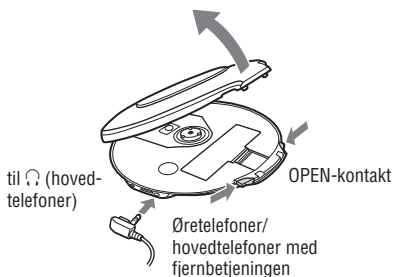

2 Placer cd'en i afspilleren, og luk låget.



OPERATION-lampen lyser gentagne gange skiftevis rødt, grønt og orange.

3 Tryk på ►|| på fjernbetjeningen.

(disk) bevæger sig, og afspilleren begynder at afspille. OPERATION-lampens farve skifter afhængig af musikkildens formattype (se side 5), som afspilles. Rød: CD-DA-format, Grøn: ATRAC3plus-format og Orange: MP3-format.



4 Juster lydstyrken ved at dreje VOL +/--knappen på fjernbetjeningen.

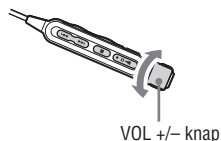

Om cd-afspilleren

Efter at have anbragt cd'en i skuffen i trin 2, skal du trykke på ►|| på trykknappen og indstille lydstyrken ved at skubbe trykknappen mod VOL + eller -.

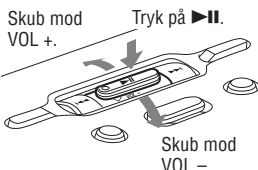

Fjerne cd'en

Udtag cd'en, mens du trykker på omdrejningstappen midt i afspilleren.

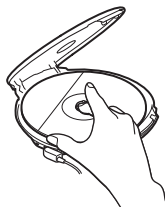

Grundliggende afspilningshandlinger (Afspil, stop, søg)

Cd-afspiller

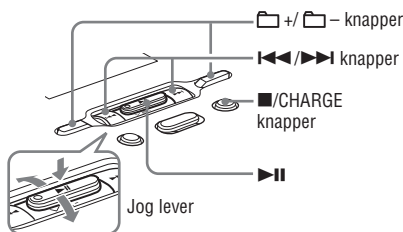

Fjernbetjening

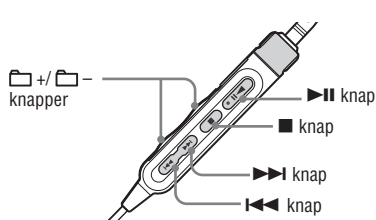

For at	Betjening på fjernbetjeningen (betjeningen på afspilleren er angivet i parentes)	
Afspil	Afspil fra det første spor	Fra stop, tryk på $ \gg$ indtil afspilningen begynder. (Fra stop, tryk på $ \gg$ på trykknappen, indtil afspilningen begynder.)
Standse	Pause/Genoptag afspilning efter pause	Tryk på $ \gg$. (Tryk på $ \gg$ på trykknappen.)
	Standse afspilning	Tryk på ■ (stop). (Tryk på ■/CHARGE).
Søg	Finde begyndelsen af det aktuelle spor ¹⁾	Tryk én gang på $ \ll\ll$. (Tryk én gang på $ \ll\ll$).
	Finde begyndelsen af foregående spor ¹⁾	Tryk gentagne gange på $ \ll\ll$. (Tryk gentagne gange på $ \ll\ll$).
	Finde begyndelsen af det næste spor ¹⁾	Tryk én gang på $ \gg\gg$. (Tryk én gang på $ \gg\gg$).
	Finde begyndelsen af efterfølgende spor ¹⁾	Tryk gentagne gange på $ \gg\gg$. (Tryk gentagne gange på $ \gg\gg$).
	Gå hurtigt tilbage ¹⁾³⁾	Tryk på og hold $ \ll\ll$. (Tryk på og hold $ \ll\ll$).
	Gå hurtigt fremad ¹⁾³⁾	Tryk på og hold $ \gg\gg$. (Tryk på og hold $ \gg\gg$).
	Springe til efterfølgende grupper ²⁾	Tryk gentagne gange på \square (gruppe). (Tryk gentagne gange på \square (gruppe)).
Springe til foregående grupper ²⁾	Tryk gentagne gange på \square (gruppe). (Tryk gentagne gange på \square (gruppe)).	

1) Du kan både foretage betjening under afspilning og pause.

2) Du kan foretage betjening under afspilning af andre cd'er end lyd-cd'er.

3) Du kan ikke foretage betjening, når du anvender en MP3-fil, som er optaget på en cd-r/cd-rw i et pakke-skriveformat.

Fortsættes

Fastlåsning af knapperne (HOLD)

Du kan undgå, at der utilsigtet bliver trykket på knapperne ved at låse knapperne, når afspilleren transporteres. OPERATION-lampen blinker, hvis du trykker på en knap, når HOLD-funktionen på afspilleren er aktiveret.

1 Skyd HOLD-kontakten på fjernbetjeningen eller på afspilleren (på bagsiden) i pilens retning.

Du kan benytte HOLD-funktionen til fjernbetjeningen og afspilleren særskilt. Selvom HOLD-funktionen på afspilleren eksempelvis er aktiveret, kan du betjene afspilleren ved at bruge fjernbetjeningen, med mindre du også indstiller HOLD-funktionen på fjernbetjeningen til ON.

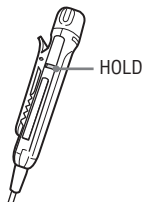

Låse knapperne op

Skyd HOLD-kontakten i modsat retning af pilen.

Søgning efter foretrukne spor/filer

På cd'en, f.eks. en ATRAC-cd eller en MP3-cd hvor der er optaget en række filer, kan du søge efter foretrukne spor/filer ved at gennemse grupper (Filvisning) eller ved at gennemse en liste med grupper/filer (Listevisning). I begge tilfælde skal du trykke på SEARCH-knappen gentagne gange.

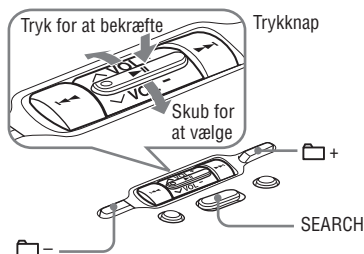

Søgning ved at gennemse grupper (Filvisning)

Du kan søge efter en fil ved at kontrollere navnet på gruppen (bortset fra en lyd-cd) eller filer omkring den fil, som afspilles.

1 Tryk gentagne gange på SEARCH.

Navnet på grupperne og filerne omkring den aktuelle fil vises på displayet.

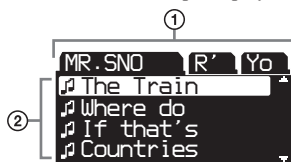

- ① Gruppenavne
- ② Filnavne

2 Tryk på + eller - for at vælge en gruppe.

3 Skub trykknappen mod \wedge/\vee for at vælge en fil.

4 Tryk på på trykknappen.

Den valgte fil afspilles.

Sådan annulleres søgning

Tryk på **■**/CHARGE på cd-afspilleren.

Searching by viewing a list of groups/files (Listevisning)

Du kan søge efter et spor/en fil ved at kontrollere formattypen for musikilden og navnene på grupper og filer.

1 Tryk gentagne gange på SEARCH.

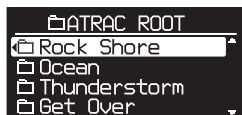

Hvis du afspiller en cd, hvor der er optaget blandede lyddata: Skærbilledet til valg af formattype, f.eks. "ATRAC" og "MP3" vises først. Tryk på **▶||** på trykknappen.

2 Skub trykknappen mod \wedge/\vee for at vælge en gruppe, og tryk på **▶||**.

3 Skub trykknappen mod \wedge/\vee for at vælge en fil.

4 Tryk på **▶||** på trykknappen.

Sporet/filen, som du valgte, afspilles.

Sådan vendes tilbage til den foregående skærm

Tryk på **◀◀** eller **📁** – på cd-afspilleren

Sådan annulleres søgning

Tryk på **■**/CHARGE på cd-afspilleren.

Kontrollere cd-data på displayet

Du kan kontrollere cd-oplysningerne på displayet på afspilleren.

Afhængig af, hvilket land du købte cd-afspilleren i, er standardsproget måske ikke "ENGLISH". Skift om nødvendigt LANGUAGE-indstilling (🔍 side 26). Når du afspiller en MP3-cd indeholdende filer med et. (Hvis der ingen ID3-mærkeoplysninger er, vises fil- eller gruppenavnet.). (🔍 side 5)

Bemærkninger

- Tegnene A-Z, a-z, 0-9, og _ kan vises på denne afspiller.
- Inden afspilningen af en fil læser afspilleren alle data om filer og grupper (eller mapper) på cd'en. "Reading" vises. Denne aflysning kan tage noget tid afhængigt af cd'ens indhold.
- Hvis filen ikke tilhører en gruppe, vises "MP3 ROOT" på displayet.

Fortsættes \Rightarrow

Sådan kontrolleres informationerne på cd-afspillerens display

Tryk gentagne gange på DSPL/MENU på afspilleren.

Lyd-cd

Spornummer, forløbet afspilningstid
(Albumnavn, kunstnernavn, spornavn)¹⁾



Samlet antal spor på cd'en, samlet spilletid
cd-tidspunkt, resterede antal spor ²⁾,
resterende tid på cd'en ²⁾



Filvisningsskærm



ATRAC-cd/MP3-cd

Gruppenavn ³⁾, kunstnernavn ³⁾, filnavn,
filnummer, forløbet afspilningstid



CODEC-informationer ⁴⁾, samlet antal filer,
samlet antal grupper, filnummer, resterende tid
ved den aktuelle fil



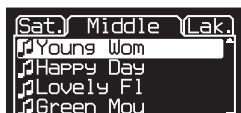

Filvisningsskærm



- 1) Når du afspiller en lyd-cd med tekstinformationer såsom CD-TEXT, vises der oplysninger i parentes.
- 2) Disse oplysninger vises kun under normal afspilning.
- 3) Under afspilning vises "kunstnernavn" ikke, hvis disken ikke har ID3-mærkeoplysninger. Hvis listen med gruppe-/filnavne vises på displayet, vises "kunstnernavn" og "gruppenavn" ikke.
- 4) Bithastighed og samplingfrekvenser vises. Mens en MP3-fil oprettet ved VBR (variable bit rate) afspilles, vises "VBR" på displayet i stedet for en bithastighed. I visse tilfælde vises "VBR" halvsjæls igennem afspilningen, frem for i starten.



Ændring af afspilningsindstillinger (PLAY MODE)



Der kan benyttes forskellige afspilningsindstillinger, som f.eks. at vælge sange, som du vil lytte til, og afspilning af sange i en foretrukken rækkefølge.

Hvis du ønsker nærmere oplysninger om afspilningsindstillinger, henvises du til  side 20. Du kan også afspille sange gentagne gange ud fra de afspilningsindstillinger, som du vælger (gentaget afspilning,  side 22).

- 1 Tryk på DSPL/MENU på afspilleren, indtil menuskærbilledet vises.



 : PLAY MODE
 : SOUND
 : OPTION

- 2 Drej trykknappen mod \wedge / \vee for at vælge " PLAY MODE", og tryk på .

- 3 Drej trykknappen mod \wedge / \vee for at vælge afspilningsindstilling.

Standardindstillingen er "ALL" (normal afspilning).



- 4 Tryk på  på trykknappen.

- 5 Når "REPEAT" vises, skal du vælge "ON" eller "OFF" og trykke  på trykknappen.



Sådan vender du tilbage til normal afspilning

På cd-afspilleren skal du vælge "ALL" i PLAY MODE-menuen.

Fortsættes 

Afspilningsindstillinger (PLAY MODE)

Display på cd-afspilleren	Forklaring
ALL (normal afspilning)	Alle spor på cd'en afspilles i en sporrækkefølge. Ved ATRAC-/MP3-cd'en er en afspilningsrækkefølge anderledes, afhængig af indstillingen for "PLAY ORDER" i OPTION-menuen.
GROUP (gruppeafspilning)	Alle spor i den valgte gruppe eller alle grupper afspilles (kun ATRAC-cd/MP3-cd) (☞ side 21).
1 (Single-afspilning)	Det aktuelle spor afspilles én gang.
SHUFFLE (blandet afspilning)	Alle spor på cd'en afspilles én gang i tilfældig rækkefølge.
GROUP SHUFFLE (blandet gruppeafspilning)	Alle spor i den valgte gruppe afspilles én gang i tilfældig rækkefølge (kun ATRAC-cd/MP3-cd) (☞ side 21).
BOOKMARK (bogmærkeafspilning)	Spor, hvor der er tilføjet bogmærker, afspilles. Afspilningen af spor med bogmærker begynder i rækkefølge efter spornummer, ikke i den rækkefølge, bogmærkerne blev tilføjet (☞ side 21).
PLAYLIST (m3u play list play)	Spor i den valgte m3u-afspilningsliste* afspilles (kun MP3-cd) (☞ side 21).
AUTO RANKING (afspilning af automatisk placering)	De spor på cd'en, som du hyppigst har afspillet, afspilles fra nr. 10 til nr. 1.
RANKING SHUF (afspilning af automatisk placering, blandet)	Op til 32 spor, som afspilleren automatisk har registreret som de hyppigst afspillede, afspilles i tilfældig rækkefølge.
PROGRAM (PGM-afspilning)	Op til 64 spor afspilles i din yndlingsrækkefølge (☞ side 21).
INTRO (Intro-afspilning)	Ca. de første 10 sekunder af alle spor, som efterfølger det aktuelle spor, afspilles én gang.

* En m3u-afspilningsliste er en fil med en indkodet MP3-fil-afspilningsrækkefølge. Hvis du vil benytte afspilningslistefunktionen, skal du optage MP3-filer på en cd-r/cd-rw vha. indkodningsprogrammet, som understøtter m3u-formatet.

Du kan afspille de 8 øverste lister (sorteret efter filnavn) på skærmen på cd-afspilleren

Afspilning af grupper

1 Udfør trin 1 og 2 i "Ændring af afspilningsindstillinger (PLAY MODE)" (☞ side 19). I trin 3 skal du vælge "GROUP" eller "GROUP SHUFFLE" og trykke på ►II trykknappen.

2 Skub trykknappen mod ^/V for at vælge en gruppe.

3 Tryk på ►II på trykknappen i mindst 2 sekunder.

4 Når "REPEAT" vises, skal du vælge "ON" eller "OFF" og trykke på ►II på trykknappen.

Bemærk

Hvis gruppen ikke har nogen spor, står der "Invalid" på displayet.

Afspilning af foretrukne spor (Bogmærkeafspilning)

1 Under afspilning af det spor, som du vil tilføje et bogmærke, skal du trykke på ►II på trykknappen, indtil  blinker langsomt.

2 Hvis du vil tilføje et bogmærke til to eller flere spor, skal du gentage trin 1.

Du kan tilføje bogmærker for op til 10 cd'er ved lyd-cd'er (op til 99 spor på hver cd) og op til 5 cd'er ved ATRAC-cd'er/MP3-cd'er (op til 999 spor for hver cd).

3 Tryk på DSPL/MENU, indtil menuskærmen vises.

4 Skub trykknappen mod ^/V for at vælge "PLAY MODE", og tryk på ►II.

5 Skub trykknappen mod ^/V for at vælge "BOOKMARK", og tryk så på ►II.

Sådan fjernes bogmærker

Under afspilning af et spor med et bogmærke skal du trykke på ►II på afspilleren, indtil  forsvinder.

Bemærkninger

- Hvis du forsøger at tilføje bogmærker til spor på den elvte cd (på den sjette cd ved afspilning af ATRAC-cd'er/MP3-cd'er), slettes bogmærkerne for den cd, du afspillede først.
- Alle bogmærker, som er gemt i hukommelsen, slettes, hvis du fjerner alle strømkilder, eller hvis du fortsætter afspilningen på det genopladelige batteri, mens "Low Battery" vises uden at oplade batteriet.

Afspilning af yndlingsafspilningslister (afspilning af m3u-afspilningsliste)

1 I trin 3 i "Ændring af afspilningsindstillinger (PLAY MODE)" (☞ side 19), skal du vælge "PLAYLIST".

2 Skub trykknappen mod ^/V for at vælge afspilningsliste.



3 Tryk på ►II på trykknappen.

Afspille spor i din yndlingsrækkefølge (PGM-afspilning)

1 Når afspilleren er standset, skal du vælge "PROGRAM" for "Ændring af afspilningsindstillinger (PLAY MODE)" (☞ side 19) i trin 3, ved betjeningen af afspilleren og så trykke på ►II trykknappen.

Fortsættes 

2 Drej trykknappen mod \wedge/\vee for at vælge spor, og så skal du trykke på ►II, indtil displayet skifter

Når du afspiller en ATRAC-cd/MP3-cd:
Du kan også vælge et spor i en anden gruppe ved at trykke på  + eller  -.

3 Gentag trin 2 for at vælge spor i din yndlingsrækkefølge.

Du kan vælge op til 64 spor.
Når du afslutter indtastning af spor nr. 64, vises det først valgte spor (lyd-cd)/filnavn (ATRAC-cd/MP3-cd) på displayet.
Hvis du vælger 65 spor eller flere, slettes de først valgte spor ét efter ét.

4 Tryk på ►II på trykknappen.

Afspilning starter i den valgte rækkefølge.

Kontrollere programmet

- 1 Når afspilleren er standstø, skal du vælge "PROGRAM" for "Ændring af afspilningsindstillinger" (PLAY MODE)" ( side 19), i trin 3 ved betjeningen af afspilleren og så trykke på ►II trykknappen.
- 2 Når du drejer trykknappen mod \wedge/\vee , på afspilleren, vises sporene i afspilningsrækkefølge.

Sådan annulleres PGM-afspilning

Tryk på /CHARGE på cd-afspilleren.

Gentaget afspilning af spor (Gentaget afspilning)

Vælg "ON" i trin 5 i afspillerbetjeningen ved "Ændring af afspilningsindstillinger (PLAY MODE)" ( side 19).
De valgte afspilningsindstillinger gentages.

Sådan vender du tilbage til normal afspilning

Vælg "OFF" på cd-afspilleren.

Ændre lyd kvalitet

Se  side 24, hvis du ønsker nærmere oplysninger om indstilling af SOUND-punkter.

Valg af lyd kvaliteten

Du kan vælge "EQUALIZER" indstilling og/eller "CLEARBASS" indstilling. Hvis du vælger begge på samme tid, kan du nyde en kraftigere baslyd i den ønskede lyd kvalitet.

1 Tryk på DSPL/MENU på afspilleren, indtil menuskærm billedet vises.

2 Drej trykknappen mod \wedge/\vee for at vælge "♪ SOUND", og tryk på ►II.



3 Skub trykknappen mod \wedge/\vee for at vælge det ønskede punkt, og tryk på ►II.

4 Skub trykknappen mod \wedge/\vee for at vælge en indstilling, og tryk på ►II.

Tilpasse lyd kvaliteten

Du kan individuelt indstille lyd kvaliteten for hvert frekvensinterval ved at kontrollere kurveformen på displayet.

1 Vælg "EQUALIZER" i trin 3 og "CUSTOM" i trin 4 i afspillerbetjening ved "Valg af lyd kvaliteten" (☞ side 22).

2 Tryk på ◀◀ eller ▶▶ i mindst 2 sekunder for at vælge frekvensområdet.

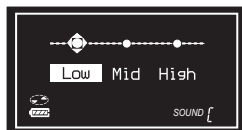

"Low" vises først.

Der er 3 frekvensområder; "Low" (lyd i den lave del af intervallet), "Mid" (lyd i den mellemste del af intervallet), og "High" (lyd i den høje del af intervallet).

3 Tryk gentagne gange på ◀◀ eller ▶▶ for at vælge kurveform.

For hvert frekvensområde er der 3 former gemt i hukommelsen.

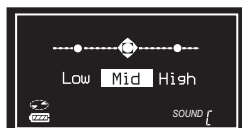

Frekvensområde

4 Skub trykknappen mod ^/v for at vælge lydstyrke.

Lydstyrken kan indstilles i 7 niveauer.

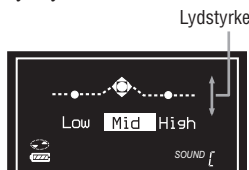

5 Gentag trin 2 til 4 for at foretage justering for de resterende 2 frekvensområder, og tryk så på ▶▶ på trykknappen.

Sådan vendes tilbage til den foregående skærm

Vælg ■/CHARGE på cd-afspilleren.

Sådan annulleres justeringsbetjeningen



På cd-afspilleren skal du trykke på ■/CHARGE i 2 sekunder eller mere.

Bemærkninger

- Hvis lyden forvrænges som følge af dine lydindstillinger, når du skruer op for lydstyrken, skal du skrue ned for lydstyrken.
- Hvis du kan mærke en forskel i lydstyrken mellem "CUSTOM" -lydindstillingen og andre indstillinger, skal du indstille lydstyrken efter eget ønske.

Fortsættes ➞

SOUND-elementer

Hvis du vil tilbage til forrige skærmbillede, skal du trykke på /CHARGE på cd-afspilleren. Hvis du vil annullere handlingen, skal du trykke på /CHARGE på cd-afspilleren i 2 sekunder eller mere.

Punkt	Indstillinger (●: Standardindstilling)	
EQUALIZER (Equalizer- indstilling)	● OFF	Normal lyd kvalitet.
	SOFT	Til vokal, fremhæver lyden i det midterste interval.
	ACTIVE	Livlige lyde, fremhæver lyden i det høje og lave interval.
	HEAVY	Kraftfulde lyde, fremhæver yderligere lydene i det høje og lave interval sammenlignet med ACTIVE-lyd.
	CUSTOM	Brugerdefineret lyd (se  side 23 for nærmere oplysninger).
CLEARBASS (Baslyd-indstilling)	● OFF	Normal lyd kvalitet.
	1	Fremhæver baslyd.
	2	Fremhæver baslyd mere end 1.
	3	Fremhæver baslyd mere end 2.

Bemærk

Hvis du ændrer indstillingen for EQUALIZER-punkterne efter at have indstillet CLEARBASS-punkterne, prioriteres EQUALIZER-punkterne højest.

Når du indstiller både EQUALIZER-punkter og CLEARBASS-punkter, skal du først indstille EQUALIZER-punkterne.

Ændring af valgfrie indstillinger

Hvis du ønsker nærmere oplysninger om indstilling af OPTION-punkter, henvises du til  side 26.

Indstilling af forskellige funktioner

Du kan indstille forskellige funktioner, såsom sproget i menuen og afspilningsrækkefølgen for grupper/filer.

- 1 Tryk på DSPL/MENU på afspilleren, indtil menuskærm-billedet vises.**
- 2 Drej trykknappen med \wedge/\vee for at vælge "OPTION", og tryk på **▶II**.**



- 3 Skub trykknappen mod \wedge/\vee for at vælge det ønskede punkt, og tryk på **▶II**.**
- 4 Skub trykknappen mod \wedge/\vee for at vælge en indstilling, og tryk på **▶II**.**

Når du indstiller "LANGUAGE" eller "PLAY ORDER", skal du gentage trin 4.

Fortsættes 

OPTION-punkter

Hvis du vil tilbage til forrige skærmbillede, skal du trykke på **■/CHARGE** på cd-afspilleren. Hvis du vil annullere handlingen, skal du trykke på **■/CHARGE** på cd-afspilleren i 2 sekunder eller mere.

Punkter	Indstillinger (●: Standardindstillinger)	
LANGUAGE (sprog i menuen, etc.)	MENU	● ENGLISH Vælg sproget til menueteksterne, advarsler etc. FRENCH GERMAN ITALIAN PORTUGUESE RUSSIAN SPANISH
	TEXT ¹⁾	● AUTO Vælg sproget til CD-TEXT, ID3-mærke, etc. ENGLISH Hvis du vælger "AUTO", kan du læse teksten i følgende sprog. FRENCH GERMAN ITALIAN PORTUGUESE RUSSIAN SPANISH
G-PROTECTION ¹⁾ (for at undgå, at lyden springer)	● 1	Beskyttelse mod spring i lyden er indbygget i cd-lyden af høj kvalitet.
	2	Der er indarbejdet ekstra beskyttelse mod spring i lyden.
AVLS ²⁾ (begrænse lydstyrken)	● OFF	Lydstyrken ændres, uden at der lægges en grænse på lydstyrken.
	ON	Der lægges en grænse på den maksimale lydstyrke for at beskytte din høreelse.
TIMER (timer slået fra)	● OFF	Timeren virker ikke.
	ON	1-99 min (●) vises på afspilleren. Du kan kontrollere den resterende afspilletid ved at vælge denne indstilling under afspilning. Drej gentagne gange VOL +/- -knappen på fjernbetjeningen for at øge eller mindske perioden med 5 minutter, eller bliv ved med at dreje VOL +/- -knappen for at øge eller mindske med 1 minut. Standardindstillingen er "10 min".
AUDIO OUT ¹⁾ (ekstern lydudgang)	● HEADPHONE	Vælg denne indstilling, når du tilslutter de medfølgende øre- eller hovedtelefoner.
	LINE OUT	Vælg dette, hvis du tilslutter andre enheder, f.eks. aktive højttalere med en lydledning (☞ side 28).
BEEP (betjeningslyd)	● ON	Der lyder en biplyd, når du betjener afspilleren.
	OFF	Biplyden er slået fra.

Punkter	Indstillinger (●: Standardindstillinger)		
SEAMLESS ^{1) 3)} (afspille spor kontinuerligt)	● OFF	Cd'en afspilles som optaget på disken, herunder mellemrum mellem spor.	
	ON	Cd'en afspilles uden mellemrum mellem spor.	
POWER SAVE (OPERATION- lampen på afspilleren) ¹⁾	● OFF	På fjernbetjeningen lyser displayet i ca. 10 sekunder, hvorefter det slukkes. OPERATION-lampen på afspilleren forbliver tændt.	
	1	På cd-afspilleren lyser displayet ikke op.	
	2	På cd-afspilleren lyser displayet ikke op. Endvidere er SOUND-indstillingerne ude af kraft.	
PLAY ORDER (afspilnings- rækkefølge) ¹⁾	TRACK	● NORMAL	Afspil musikilden i rækkefølge efter optagelse.
		ID3tagTNO	Afspil i rækkefølge efter ID3-mærke- nummer.
		FILE NAME	Afspil i alfabetisk rækkefølge efter filnavnene.
	GROUP	● OFF	Afspil musikilden i rækkefølge efter optagelse.
		ON	Afspil musikilden i rækkefølge efter gruppenavne.
CD-EXTRA ^{1) 4)} (afspil efter diskformat)	● OFF	Indstil til "OFF", så længe du kan afspille cd'en normalt.	
	ON	Hvis du ikke kan afspille din CD-Extra, skal du indstille den til "ON." Du kan afspille den.	

- 1) Du kan kun indstille dette, når afspilleren er standset.
- 2) AVLS er en forkortelse for Automatic Volume Limiter System.
- 3) Denne funktion virker kun ved ATRAC-cd'er.
- 4) Denne funktion virker kun ved lyd-cd'er og CD-Extra cd'er.

Bemærkninger

- Selvom "G-PROTECTION" er indstillet til "2", kan lyden springe:
 - hvis cd-afspilleren udsættes for kraftigere vedvarende rystelser end forventet,
 - hvis der afspilles en snavset eller en ridset cd, eller
 - ved cd-r'er/cd-rw'er, hvis en disk af lav kvalitet afspilles, eller der er problemer i forbindelse med den oprindelige optageenhed eller applikationsprogrammet.
- Selvom "SEAMLESS" er indstillet til "ON", afspilles sporene muligvis ikke kontinuerligt, afhængig af, hvordan musikilden blev optaget.

Tilslutning af andre enheder

Du kan lytte til cd'er via et stereoanlæg og optage cd'er på en MiniDisc eller et kassettebånd. Se betjeningsvejledningen til det udstyr, du vil tilslutte.

Sørg for at slukke alle enheder, før du foretager tilslutninger og ændrer indstillingerne, som forklares nedenfor.

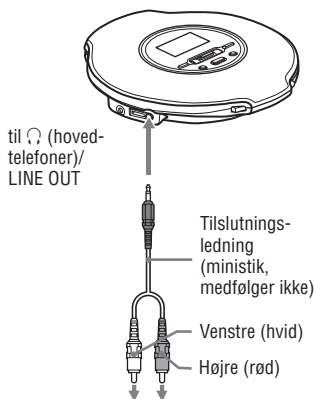

Stereoanlæg med kassettebåndoptager, radiokassettebåndoptager el. lign.

"LINE OUT" eller "HEADPHONE" blinker i ca. 5 sekunder på afspillerens display, når der tilsluttes en tilslutningsledning.

Du skal ændre indstillingen for "AUDIO OUT" i OPTION-menuen, så lyden udsendes til den tilsluttede enhed. "AUDIO OUT"-indstillingerne vises nedenfor. Hvis du vil foretage disse indstillinger, henvises du til  side 25-26.

Tilsluttet enhed	Indstilling
Hovedtelefoner	HEADPHONE
Enhed tilsluttet vha. tilslutningsledningen	LINE OUT

Når du tilslutter en anden enhed, skal denne indstilles til "LINE OUT", Når indstillingen er "LINE OUT", kan lydstyrken hverken indstilles via afspilleren eller fjernbetjeningen, og lydfunktionen virker ikke.

Bemærkninger

- Inden du afspiller en cd, skal du skrue ned for lyden på den tilsluttede enhed for at undgå at beskadige de tilsluttede højttalere.
- Brug lysnetadapteren ved optagelse. Hvis du anvender det genopladelige batteri eller et tør batteri som strømkilde, kan batteriet blive fuldstændig afladet midt under en optagelse.
- Hvis du vil optage cd-lyd i høj kvalitet, skal du indstille "G-PROTECTION" til "1" i OPTION-menuen.

Fejlfinding

Skulle du stadig have problemer, når du har kontrolleret disse symptomer, skal du kontakte din nærmeste Sony-forhandler.

Strøm

Symptom	Årsag og/eller afhjælpning
Det genopladelige batteri kan ikke oplades.	<ul style="list-style-type: none"> → Det genopladelige batteri sidder ikke i batterirummet. Indsæt det genopladelige batteri (☞ side 11). → Cd'en spiller. Sluk for den (☞ side 14). → Når cd-afspilleren er standset, skal du trykke på ■/CHARGE. → Du trykkede på ■ på fjernbetjeningen. Tryk på ■/CHARGE på cd-afspilleren.

Sound

Symptom	Årsag og/eller afhjælpning
Lydstyrken øges ikke, selvom du gentagne gange drejer VOL +/- i + retningen (selvom du gentagne gange skubber trykknappen på cd-afspilleren mod VOL +).	<ul style="list-style-type: none"> → "AVLS" er indstillet til "ON". Indstil den til "OFF" (☞ page 26). → "AUDIO OUT" er indstillet til "LINE OUT". Indstil den til "HEADPHONE" (☞ side 26).
Ingen lyd, eller der høres støj.	<ul style="list-style-type: none"> → Tilslut øretelefon-/hovedtelefonstikkene korrekt. → Stikkene er snavsede. Rens jævnligt øretelefon-/hovedtelefonstikkene med en blød tør klud.
Lydstyrken kan ikke indstilles.	<ul style="list-style-type: none"> → "AUDIO OUT" er indstillet til "LINE OUT". Juster lydstyrken vha. lydstyrkeknappen på den tilsluttede enhed, eller indstil "AUDIO OUT" til "HEADPHONE" (☞ side 26).
Der høres en raslende lyd fra cd'en.	<ul style="list-style-type: none"> → Luk batterirummets låg godt til (☞ side 11).
Lyden forvrænges eller larmer, når afspilleren bruges sammen med et tilsluttet stereoanlæg.	<ul style="list-style-type: none"> → "AUDIO OUT" er indstillet til "LINE OUT". Juster lydstyrken vha. lydstyrkeknappen på den tilsluttede enhed (☞ side 26). → "AUDIO OUT" er indstillet til "HEADPHONE". Juster lydstyrken på afspilleren (☞ side 26).
EQUALIZER-punkter kan ikke indstilles.	<ul style="list-style-type: none"> → "POWER SAVE" er indstillet til "2" (☞ side 27).

Fortsættes ⇨

Betjening/Afspilning

Symptom	Årsag og/eller afhjælpning
Afspilningstiden er for kort. Cd'en spiller ikke.	<ul style="list-style-type: none">→ Kontroller, at du anvender et alkalibatteri og ikke et manganbatteri.→ Udskift tørbatteriet med et nyt LR6 (størrelse AA) alkalibatteri (☞ side 11).→ Oplad og aflad det genopladelige batteri adskillige gange (☞ side 11).
Visse spor kan ikke afspilles.	<ul style="list-style-type: none">→ Du forsøgte at afspille filer, der er gemt i et format, som ikke er kompatibelt med denne afspiller (☞ side 5).→ Vælg en anden indstilling for "CD-EXTRA" i OPTION-menuen. Du kan afspille cd'en (☞ side 27).
"Low Battery" vises på displayet, og cd'en spiller ikke.	<ul style="list-style-type: none">→ Det genopladelige batteri er brugt helt op. Oplad batteriet (☞ side 11).→ Udskift tørbatteriet med et nyt LR6 (størrelse AA) alkalibatteri (☞ side 11).
"Hi DC in" vises i displayet.	<ul style="list-style-type: none">→ Der bruges en lysnetadapter med en højere ydelse end den medfølgende eller anbefalede. Brug kun den medfølgende lysnetadapter eller bilbatteriledningen anbefalet i "Ekstra tilbehør" (☞ side 33).
Cd'en afspiller ikke, eller "Ingen disk" vises på displayet, når en cd er anbragt i afspilleren.	<ul style="list-style-type: none">→ Cd'en er snavset eller defekt. Rens den eller udskift den.→ Kontroller, at cd'en er isat med etiketten opad (☞ side 14).→ Der er kondensvand i cd-afspilleren. Lad den stå i nogle timer, indtil fugten fordamper.→ Luk batterirummets låg godt til (☞ side 11).→ Kontroller, at batteriet er isat korrekt (☞ side 11, 14).→ Tilslut lysnetadapteren til en lysnetstikkontakt på korrekt vis (☞ side 13).→ Tryk på ► på fjernbetjeningen (på afspilleren skal du trykke på ► på trykknappen), når ét sekund eller mere er gået, siden lysnetadapteren blev tilsluttet.→ Cd-r'en/cd-rw'en i afspilleren er tom.→ Der er problemer med cd-r/cd-rw'ens kvalitet, optageudstyret eller applikationsprogrammet.
OPERATION-lampen på afspilleren blinker, når du trykker på en knap, og cd'en spiller ikke.	<ul style="list-style-type: none">→ Knapperne er låst. Skub HOLD-kontakten tilbage (☞ side 16).

Symptom	Årsag og/eller afhjælpning
Afspilningen begynder fra det sted, hvor du afbrød afspilningen (genoptagelsesfunktion).	→ Genoptagelsesfunktionen er slået til. For at begynde afspilningen fra det første spor skal du trykke på ► på fjernbetjeningen, mens afspilleren er standset (på afspilleren skal du trykke på ► på trykknappen), indtil afspilningen af det første spor begynder, eller åbne afspillerens låg (☞ side 15). Du kan også fjerne alle strømkilder og derefter isætte batteriet eller tilslutte lysnetadapteren igen.
Under afspilning af en ATRAC-cd eller en MP3-cd drejer cd'en ikke rundt, men du kan høre lyden normalt.	→ Denne afspiller er designet til at standse rotationen af en ATRAC-cd eller MP3-cd ved afspilning for at nedsætte strømforbruget. Det er ikke en funktionsfejl.
"No File" vises på displayet, når du trykker på ► på fjernbetjeningen (på afspilleren efter at have trykket på ► på trykknappen), eller når låget på afspilleren er lukket.	→ Der er ingen ATRAC3plus-/MP3-filer på cd-r'en/cd-rw'en. → Der bruges en cd-r/cd-rw, hvis data er blevet slettet. → Cd'en er snavset.
Displayet bliver vanskeligt at læse eller viser indikationerne langsommere.	→ Du bruger cd-afspilleren ved høje temperaturer (over 40 °C) eller ved lave temperaturer (under 0 °C). Ved rumtemperatur begynder displayet igen at fungere normalt.
☞ blinker hurtigt på displayet, og du kan ikke finde begyndelsen af sporet eller et bestemt punkt på sporet.	→ Cd-afspilleren er gået ind i klargøringsfasen til bogmærkeafspilning. Skift PLAY MODE-indstilling til "ALL" (☞ side 20).
Selvom du ikke har valgt "BOOKMARK", blinker ☞ (bogmærke).	→ Hvis du har valgt en anden afspilningsindstilling end "BOOKMARK", blinker ☞ (bogmærke).
Afspilning standser pludseligt.	→ Off-timeren er blevet indstillet. Indstil "TIMER"-indstillingen til "OFF" (☞ side 26). → Det genopladelige batteri eller tørbatteriet er brugt helt op. Oplad det genopladelige batteri (☞ side 11), eller udskift tørbatteriet med et nyt LR6 alkalibatteri (størrelse AA) (☞ side 11).
Det er ikke muligt at betjene afspilleren, og der vises en streng med 8 tal eller bogstaver på displayet på cd-afspilleren.	→ Dette fænomen kan opstå afhængig af den anvendte cd. Udtag alle strømkilder, og indsæt så batteriet, eller tilslut lysnetadapteren. Prøv at betjene afspilleren igen. Hvis problemet ikke løses, skal du kontakte den nærmeste Sony-forhandler.

Andet

Symptom	Årsag og/eller afhjælpning
Når du lukker cd-afspillerens låg, begynder cd'en at rotere.	→ Afspilleren læser oplysningerne på cd'en, ingen funktionsfejl.
Du kan ikke betjene cd-afspilleren korrekt vha. fjernbetjeningen.	→ Knapperne på afspilleren forbliver utilsigtet trykket ned. → Fjernbetjeningen er ikke korrekt tilsluttet.

Vedligeholdelse

Rengøre indkapslingen

Brug en blød klud, som er let fugtet med vand eller et mildt rengøringsmiddel. Brug ikke alkohol, rensed benzin eller fortynder.

Specifikationer

System

Digitalt lydanlæg med compactdisk

Laserdiode-egenskaber

Materiale: GaAlAs

Bølgelængde: $\lambda = 770 - 800 \text{ nm}$

Emissionsvarighed: vedvarende

Laserudgang: Mindre end $44,6 \mu\text{W}$

(Disse udgangsdata er værdien målt på en afstand af 200 mm fra objektivlinsens overflade på den optiske pickup-blok med en 7 mm åbning.)

DA-konvertering

1-bit quartz time-axis-konvertering

Frekvensreaktion

20 - 20 000 Hz $\pm 1 \text{ dB}$ (målt af JEITA)

Output (ved 3 V inputniveau)

Linje-udgang (stereoministik)

Udgangsniveau 0,7 V rms ved 47 k Ω

Anbefalet belastningsimpedans over 10 k Ω

Hovedtelefoner (stereoministik)

Ca. 5 mW + ca. 5 mW ved 16 Ω

(ca. 1,5 mW + ca. 1,5 mW ved 16 Ω)*

*Til kunder i Europa

Strømkra

- Genopladeligt NH-7WMAA-batteri fra Sony: 1,2 V jævnstrøm DC $\times 1$
- LR6-batteri (størrelse AA): 1,5 V jævnstrøm DC $\times 1$
- Lysnetadapter (DC IN 3 V-stik):
220 V, 50 Hz (Model til Kina)
120 V, 60 Hz (Model til Mexico)

Driftstemperatur

5 °C - 35 °C

Mål (b/h/d) (uden udstikkende dele og knapper)

Ca. 129 \times 29,6 \times 140,8 mm

Vægt (uden tilbehør)

Ca. 170 g

Amerikanske og udenlandske patenter på licens fra Dolby Laboratories.

Design og specifikationer kan ændres uden forudgående varsel.

Ekstra tilbehør





Lysnetadapter	AC-E30HG*
Aktivt højttalersystem	SRS-Z1 SRS-Z30
Bilbatteriledning	DCC-E345
Bilbatteriledning med bilstilslutningsæt	DCC-E34CP
Bilstilslutningsæt	CPA-9C
Tilslutningsledning	RK-G129 RK-G136
Øretelefoner (undtagen til kunder i Frankrig)	MDR-EX71SL MDR-J20SP
Øretelefoner (til kunder i Frankrig)	MDR-E808SP

* Specifikationer for lysnetadapters varierer fra område til område. Kontroller din lokale spænding og stikkets form inden køb.

Din forhandler har muligvis ikke alt det ovennævnte tilbehør. Bed forhandleren om yderligere oplysninger om tilbehør i dit land/område.

Indeks

Symboler

-  (Batteri) 11, 12
-  (BOOKMARK) 20, 21
-  (disk) 14
- 1 20
-  (Timer) 26

A

- ACTIVE 24
- Afspil 15
- Afspilning af m3u-afspilningsliste 21
- ALL 20
- ATRAC3plus 5
- ATRAC-cd 5
- AUDIO OUT 26, 28
- AUTO RANKING 20
- AVLS 26

B

- Bæretui til batteri 8
- Batterilevetid 12
- BEEP 26
- BOOKMARK 20, 21

C

- CD-DA-format 5
- CD-Extra 5
- CD-Extra 27
- Cd-rom (SonicStage) 8
- CD-TEXT 18
- CLEARBASS 22, 24
- CUSTOM 23, 24

D

- Display på cd-afspiller 10

E

- Ekstra tilbehør 33
- EQUALIZER 22, 24

F

- Filvisning 16
- Fjernbetjening 8

G

- Genopladeligt batteri 8
- Gentaget afspilning 22
- G-PROTECTION 26
- GROUP 21, 27
- GROUP SHUFFLE 20, 21
- Gruppe 6

H

- HEADPHONE 26, 28
- HEAVY 24
- HOLD-funktion 16

I

- ID3-mærke 17
- INTRO 20

L

- LANGUAGE 26
- LINE OUT 26, 28
- Listevisning 17
- Lysnetadapter 8
- Låg til batterirum 11

M

- MENU 26
- Mix-Mode-cd 5
- MP3 CD 5

O

- OPTION 26

P

- Pause 15
- PLAYLIST 20
- PLAY MODE 19, 20
- PLAY ORDER 27
- POWER SAVE 27
- PROGRAM 20, 21

R

- RANKING SHUF 20

S

- SEAMLESS 26
- SHUFFLE 20
- SOFT 24
- SonicStage 4
- SOUND 24
- Stop 15
- Søg 15

T

- TEXT 26
- TIMER 26
- TRACK 27

Ø

- Øretelefoner 8

