

SONY®

2-541-629-12 (1)

D-NE520

Upute za uporabu

Atrac CD Walkman

Prijenosni CD uređaj



Atrac3plus

*Atrac
CD*

<http://www.sony.net/>
© 2005 Sony Corporation



UPOZORENJE

Za sprečavanje požara ili električkog udara, ne izlažite uređaj kiši ili vlazi.

Ne smještajte uređaj u skućene prostore kao što su ormarići za knjige ili ugrađena vitrina.

Za sprečavanje požara, ne prekrivajte otvore za prozračivanje uređaja novinama, stolnjacima, zavjesama itd. Isto tako, na uređaj ne stavljajte upaljene svijeće.

Za sprečavanje požara ili električnog udara, na uređaj ne stavljajte predmete ispunjene tekućinom, npr. vaze.

OPREZ

Uporaba optičkih instrumenata s ovim uređajem predstavlja opasnost za vid.

Neke zemlje imaju pravila o odlaganju baterija koje se koriste za napajanje ovog uređaja. Molimo da provjerite važeće zakone u Vašoj zemlji.

OPREZ

- PRI OTVARANJU UREĐAJA EMITIRA SE NEVIDLJIVO LASERSKO ZRAČENJE
- NE GLEDAJTE IZRAVNO U LASERSKU ZRAKU I NE ISPITUJTE JE IZRAVNO POMOĆU OPTIČKIH INSTRUMENTATA
- UREĐAJ KLASSE 1M NEVIDLJIVO LASERSKO ZRAČENJE KOD OTVORENOG UREĐAJA
- NE GLEDAJTE IZRAVNO U ZRAKU OPTIČKIM INSTRUMENTIMA

Valjanost CE označavanja je ograničena samo na zemlje u kojima je ono zakonski propisano, uglavnom u zemljama Europske ekonomske zajednice.



Zbrinjavanje starih električnih i elektroničkih uređaja (primjenjuje se u Europskoj uniji i ostalim europskim zemljama s posebnim sistemima zbrinjavanja)

Ova oznaka na proizvodu ili na ambalaži označava da se ovaj proizvod ne smije zbrinjavati kao kućni otpad. On treba biti zbrinut na za tu namjenu predviđenom mjestu za reciklažu električke ili elektroničke opreme. Pravilnim zbrinjavanjem starog proizvoda čuvate okoliš i brinete za zdravlje svojih bližnjih. Nepravilnim odlaganjem proizvoda ugrožava se okoliš i zdravlje ljudi. Reciklažom materijala pomažete u očuvanju prirodnih izvora. Za detaljne informacije o reciklaži ovog proizvoda, molimo kontaktirajte vašu lokalnu upravu, odlagalište otpada ili trgovinu gdje ste kupili proizvod.

Sadržaj

Izradite vlastiti ATRAC CD	4
Koji se diskovi mogu reproducirati na ovom uređaju?	5
Mjere opreza.....	7
O sigurnosti.....	7
O CD uređaju.....	7
O rukovanju diskovima	7
O slušalicama.....	7

Kako započeti s radom

Provjera isporučenog pribora	8
Pregled dijelova i kontrola	9
Priprema izvora napajanja (suha baterija)	11
Uporaba punjive baterije	11
Provjera preostalog kapaciteta baterije	12
Kad koristite AC adapter	13

Reprodukcija

Reprodukcija CD-a.....	14
Osnovne funkcije (reprodukcija, zaustavljanje, pretraživanje)	15
Blokiranje tipaka (HOLD).....	16
Traženje omiljenih zapisa/datoteka	16
Traženje prema grupi (File View)	16
Traženje prema grupi (List View)	17
Provjera informacija o disku na pokazivaču	17
Odabir načina reprodukcije (PLAY MODE).....	19
Načini reprodukcije (PLAY MODE)	20
Reprodukcija grupa.....	21
Reprodukcija omiljenih zapisa (Bookmark play).....	21
Reprodukcija omiljene play liste (m3u play list play).....	21
Reprodukcija zapisa u željenom redosljedu (PGM play)	21
Ponavljanje reprodukcije zapisa (Repeat play).....	22

Podešavanje zvučnog ugođaja	22
Odabir zvučnog ugođaja	23
Samostalno podešavanje zvučnog ugođaja	23
Opcije izbornika SOUND	24
Dodatna podešavanja.....	25
Podešavanje raznih funkcija	25
Opcije izbornika OPTION	26
Spajanje dodatnih uređaja.....	28

Dodatne informacije

U slučaju problema	29
Održavanje.....	32
Tehnički podaci	32
Dodatni pribor	33

Ovaj priručnik pruža informacije o uporabi CD uređaja. Detalje o isporučenom softveru SonicStage potražite u uputama za instalaciju i rukovanje.

Napomena za korisnike **O isporučenom softveru**

Ovisno o vrsti teksta i znakovima, tekst možda neće biti ispravno prikazan u SonicStage prozoru. Razlog tome mogu biti:

- Ograničenja spojenog uređaja.
- Nepravilnosti u radu uređaja.

ATRAC3plus je zaštićeni naziv tvrtke Sony.

"WALKMAN" je registrirani zaštitni znak Sony Corporation koji se odnosi na uređaje za reprodukciju zvuka putem stereo slušalica.  WALKMAN je zaštitni znak tvrtke Sony.

Izradite vlastiti ATRAC CD

Osim standardnih audio CD diskova, možete reproducirati i originalni ATRAC CD koji možete načiniti sami pomoću isporučenog softvera SonicStage. Uz uporabu tog softvera na jedan CD-R ili CD-RW možete snimiti sadržaj oko 30 audio CD diskova*.

Slijedi kratak pregled postupaka koji omogućuju reprodukciju ATRAC CD-a.

Instalirajte SonicStage na računalo

SonicStage je softver pomoću kojeg se glazba s CD-a prenosi na računalo i snima na drugi CD u ATRAC formatu. Taj se softver može instalirati s isporučenog CD-ROM-a.



Snimate ATRAC CD

Nakon odabira omiljenih zapisa s računala, snimate ih na CD-R/CD-RW pomoću softvera SonicStage.

Audio CD diskovi,
MP3 datoteke

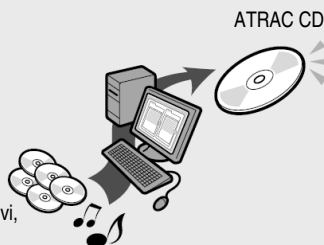

Slušajte svoju glazbu na ovom CD uređaju

Tako možete ponijeti pregršt pjesama sa sobom kamo god pošli.



Detalje o instalaciji softvera SonicStage i izradi ATRAC CD-a potražite u isporučenim uputama za instalaciju i rukovanje.

* Kad je ukupno vrijeme reprodukcije jednog CD-a oko 60 minuta i snimate na 700 MB CD-R/CD-RW pri brzini od 48 kbps u ATRAC3plus formatu.

Koji se diskovi mogu reproducirati na ovom uređaju?



Audio CD diskovi:

CD-DA diskovi

CD-DA (Compact Disc Digital Audio) je standard snimanja koji se koristi za Audio CD diskove.



ATRAC CD diskovi:

CD-R/CD-RW diskovi na koje su pomoću softvera

SonicStage* snimljeni audio podaci komprimirani u ATRAC3plus formatu

ATRAC3plus (Adaptive Transform Acoustic Coding3plus) je tehnologija komprimiranja zvuka koja zadovoljava zahtjeve za visokom kvalitetom zvuka i visokim stupnjem kompresije. ATRAC3plus može komprimirati audio datoteke na oko 1/20 njihove izvorne veličine pri 64 kbps.

Brzine bita i frekvencije uzorkovanja koje ovaj CD uređaj može reproducirati su sljedeće:

	Brzine bita	Frekvencije uzorkovanja
ATRAC3	66/105/132 kbps	44,1 kHz
ATRAC3plus	48/64/256 kbps	44,1 kHz

Na pokazivaču ovog uređaja mogu se prikazati do 62 znaka.



MP3 diskovi:

CD-R/CD-RW diskovi na koje su pomoću softvera SonicStage* snimljeni audio podaci komprimirani u MP3 formatu

Brzine bita i frekvencije uzorkovanja koje ovaj CD uređaj može reproducirati prikazane su u donjoj tablici. Također se mogu reproducirati i Variable Bit Rate (VBR) datoteke.

	Brzine bita	Frekvencije uzorkovanja
MPEG-1 Layer3	32 - 320 kbps	32/44,1/48 kHz
MPEG-2 Layer3	8 - 160 kbps	16/22,05/23 kHz
MPEG-2,5 Layer3	8 - 160 kbps	8/11,025/12 kHz

Ovaj CD uređaj usklađen je s verzijom 1.0/1.1/2.2/2.3/2.4 ID3 tag formata. ID3 tag je format dodavanja nekih informacija (naziv zapisa i albuma, ime izvođača, itd.) MP3 datotekama. Na pokazivaču ovog CD uređaja mogu se prikazati do 64 znaka ID3 tag informacija.



CD-Extra i Mix-Mode CD diskovi:

CD-R/CD-RW diskovi na koje su snimljeni podaci u CD-DA i CD-ROM formatu.*

Ako se CD ne može reproducirati, promijenite opciju "CD-EXTRA" u izborniku OPTION (☞ str. 27). Zatim možete reproducirati CD.

Također se može reproducirati ATRAC CD na koji su pomoću drugog softvera osim SonicStage snimljeni audio podaci u MP3 formatu. Pomoću SonicStage softvera ne može se snimiti CD s miješanim audio podacima.

* Mogu se reproducirati samo diskovi u ISO 9660 Level 1/2 i Joliet formatu.

Nastavlja se ➡

Glazbeni diskovi kodirani tehnologijom zaštite od kopiranja

Ovaj uređaj je proizveden za reprodukciju audio diskova koji podliježu "Compact Disc (CD)" standardu. U zadnje vrijeme proizvode se diskovi sa zaštitom od presnimavanja od strane nekih glazbenih kompanija; međutim, reprodukcija nekih od tih diskova neće biti moguća na ovom uređaju.

Razlike u strukturama ATRAC i MP3 CD-a

ATRAC i MP3 CD-i se sastoje od "datoteka" i "grupa". "Datoteka" odgovara "zapisu" audio CD-a. "Grupa" je skup datoteka i odgovara pojmu "albuma".

Ovaj CD uređaj može prepoznati direktorije s MP3 datotekama kao "grupe" te se ATRAC i MP3 CD diskovima može rukovati na isti način.

Primjenjivi broj grupa i datoteka

- Najveći mogući broj grupa: 256
- Najveći mogući broj datoteka: 999

Slijed reprodukcije ATRAC i MP3 CD diskova

Datoteka s ATRAC CD-a se reproduciraju redom podešenim pomoću softvera SonicStage. Slijed reprodukcije MP3 CD-a se može razlikovati ovisno o metodi korištenoj za snimanje MP3 datoteka na disku. Također je može reproducirati liste (*playlist*) s MP3 datotekama. U sljedećem primjeru datoteke se reproduciraju redom od ① do ⑦.

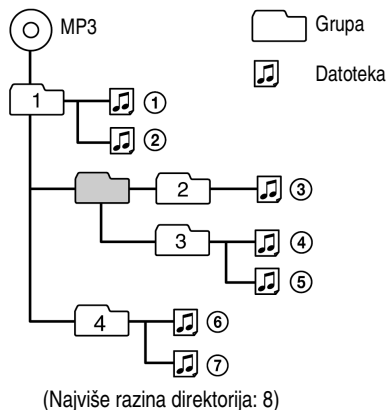

Napomene

- Ako su na isti disk snimljene ATRAC3plus i MP3 datoteke, prvo se reproduciraju ATRAC3plus datoteke.
- Mogućnosti reprodukcije ovog CD uređaja mogu varirati, ovisno o kvaliteti diska i stanju uređaja za snimanje.
- Znakovi koje možete koristiti u nazivu datoteke/direktorija: A - Z, a - z, 0 - 9, _ (podcrta)
- Na disku koji sadrži ATRAC3plus/MP3 datoteke nemojte pohranjivati datoteke u drugom formatu i nemojte izrađivati nepotrebne direktorije.

O ATRAC CD diskovima

- CD-R/CD-RW diskovi snimljeni u ATRAC3plus formatu ne mogu se reproducirati na računalu.

O MP3 diskovima

- Nazivi datoteka trebaju imati ekstenziju "mp3". Ako dodate ekstenziju "mp3" datoteci koja nije MP3 datoteka, uređaj je neće moći ispravno prepoznati.
- Za kompresiju izvora u MP3 format, preporuča se odabir brzine prijenosa podataka (*bit rate*) od "44.1 kHz", "128 kbps" i "Constant Bit Rate".
- Za snimanje do punog kapaciteta diska, odaberite "halting of writing".
- Za snimanje odjednom do punog kapaciteta na prazan disk, odaberite "Disc at Once".

Mjere opreza

O sigurnosti

- Ako neki predmet ili tekućina dospije u unutrašnjost CD uređaja, isključite ga i dajte na provjeru kod ovlaštenog osoblja prije uporabe.
- Ne stavljajte nikakve predmete u DC IN 3 V (priključak napajanja).

O CD uređaju

- Držite leću CD uređaja čistom. Ne dodirujte leću, jer može doći do oštećenja te do kvara uređaja.
- Ne stavljajte teške predmete na CD uređaj, jer može doći do oštećenja uređaja i diska.
- Ne ostavljajte CD uređaj u blizini izvora topline, ili na mjestu izloženom izravnoj sunčevoj svjetlosti, pijesku ili prašini, vlazi, udarcima, na neravnoj površini, ili u automobilu sa zatvorenim prozorima.
- Ako CD uređaj uzrokuje smetnje kod radijskog ili TV prijema, isključite CD uređaj ili ga udaljite od izvora smetnji.
- Diskovi nestandardnih oblika (srce, kvadrat, zvijezda) ne mogu se reproducirati u ovom uređaju, jer bi moglo doći do kvara. Ne koristite takve diskove.

O rukovanju diskovima

- Kod čišćenja diskova, držite ih za rub. Ne dodirujte površinu diska.
- Ne lijepite papir ili ljepljivu vrpcu na CD.
- Ne izlažite diskove izravnom sunčevom svjetlu ili izvorima topline, kao npr. otvorima za topli zrak. Ne ostavljajte diskove u automobilu parkiranom pod izravnim sunčevim svjetlom.

O slušalicama

Sigurnost u prometu

Ne koristite slušalice dok upravljate motornim vozilom ili biciklom jer to predstavlja opasnost u prometu i u nekim je područjima nezakonito. Preglasno slušanje također može biti opasno dok hodate, osobito na pješačkim prijelazima. U potencijalno opasnim situacijama budite pojačano oprezni ili isključite uređaj.

Sprečavanje oštećenja sluha

Pri uporabi slušalica nemojte jako pojačavati zvuk. Liječnici ne savjetuju neprekidno, glasno ili dugotrajno slušanje. Osjetite li da Vam zvoniti u ušima, smanjite glasnoću ili isključite uređaj.

Briga za druge

Nemojte pretjerano pojačavati zvuk. Tako možete čuti vanjske zvukove i ujedno biti obzirni prema osobama koje Vas okružuju.

Provjera isporučenog pribora

- Mrežni adapter
- Slušalice
- Punjiva baterija
- Kutija za nošenje baterije

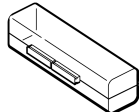
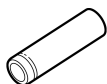
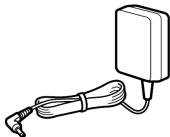

- Daljinski upravljač
(samo za ovaj CD uređaj)



- CD-ROM (SonicStage)
Ne koristite CD-ROM u audio CD uređaju, uključujući i ovaj.



- Upute za uporabu (ovaj priručnik)
- Upute za instalaciju/rukovanje

Napomena

Koristite samo isporučeni daljinski upravljač. Uz ovaj uređaj ne može se koristiti nijedan drugi upravljač.

Spajanje slušalica na daljinski upravljač

Čvrsto spojite utikač slušalica na daljinski upravljač.

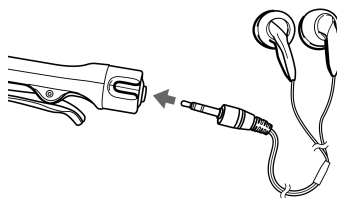

Pregled dijelova i kontrola

CD uređaj

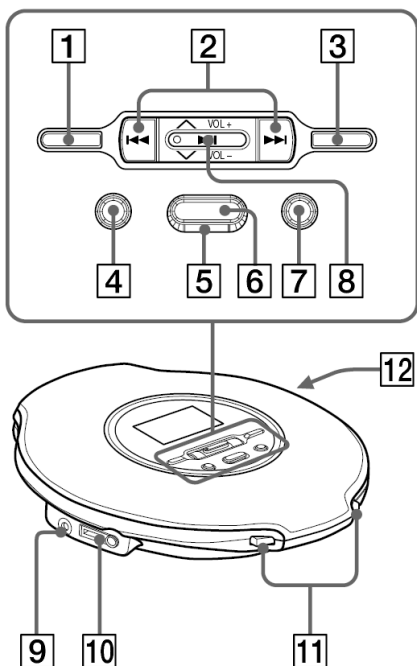

Daljinski upravljač

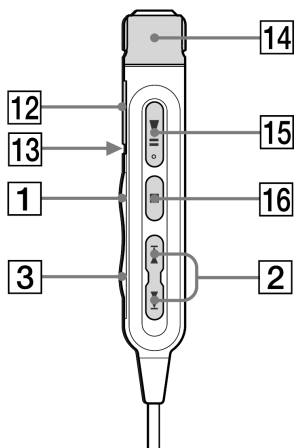

- 1 Tipka (grupa) – (☞ str. 15 – 17, 22)
 - 2 Tipke (☞ str. 15, 17, 23)
 - 3 Tipka (grupa) + (☞ str. 15 – 17, 22)
 - 4 Tipka DSPL/MENU (☞ str. 18, 19, 21, 22, 25)
 - 5 Žaruljica OPERATION (funkcioniranje) (☞ str. 11 – 14, 16)
 - 6 Tipka SEARCH (☞ str. 16, 17)
 - 7 Tipka (stop)/CHARGE (☞ str. 11, 15, 17, 22 – 24, 26)
 - 8 Funkcijska preklapka
VOL (glasnoća) +/- (☞ str. 14)
▲/▼ (☞ str. 16, 17, 19, 21 – 23, 25)
▶|| (reprodukcija/pauza) (☞ str. 14 – 17, 19, 21 – 23, 25)
 - 9 Priključak DC IN 3V (☞ str. 11, 13)
 - 10 Priključak (slušalice)/LINE OUT (☞ str. 14, 28)
 - 11 Preklapka OPEN (☞ str. 11, 14)
 - 12 Preklapka HOLD (na stražnjoj strani CD uređaja) (☞ str. 16)
 - 13 Hvataljka
 - 14 Regulator VOL (glasnoća) +/- (☞ str. 14)
 - 15 Tipka ▶||* (reprodukcija/pauza) (☞ str. 14 – 15)
 - 16 Tipka (stop) (☞ str. 15)
- * Tipka ima točkasto ispupčenje.

Nastavlja se ➞

Pokazivač CD uređaja

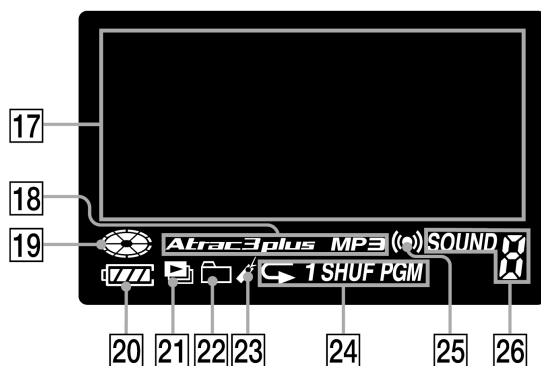

17 Prikaz tekstualnih informacija (☞ str. 16 – 19, 22, 23, 25)

18 Indikator Atrac3plus/MP3 (☞ str. 5)

19 Indikator diska (☞ str. 14, 23)

20 Indikator baterije (☞ str. 11, 12, 23)

21 Indikator reprodukcijske liste

22 Indikator grupe

23 Indikator *bookmarka* (☞ str. 21)

24 Indikator načina reprodukcije (☞ str. 20)

25 Indikator *timera* (☞ str. 26)

26 SOUND indikator (☞ str. 23)

Priprema izvora napajanja (suha baterija)

Uz ovaj uređaj koristite samo sljedeće baterije.

Punjiva baterija

Napunite punjivu bateriju prije prvog korištenja ili kad se isprazni. Za održavanje izvornog kapaciteta baterije duže vrijeme, napunite bateriju samo kad se potpuno isprazni (na pokazivaču se pojavi "Low Battery").

- NH-7WMAA

Suha baterija

Odspojite mrežni adapter kad koristite suhu bateriju. Zamijenite ispražnjenu bateriju novom.

- LR6 (veličina AA) alkalna baterija (nije isporučena).

- 1 Pritisnite preklopku OPEN s obje strane kako biste otvorili pokrov uređaja.**

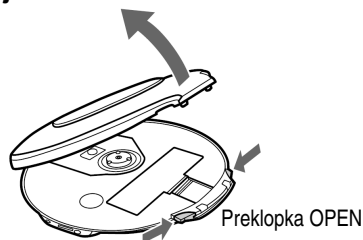

- 2 Otvorite baterijski pretinac unutar uređaja.**

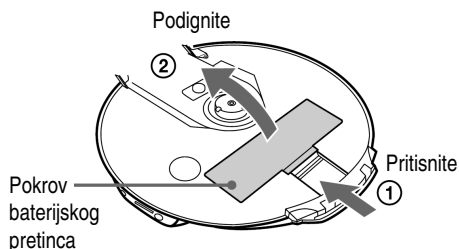

- 3 Umetnite LR6 (veličina AA) bateriju u skladu s \oplus oznakom polariteta u pretincu i zatvorite poklopac tako da klikne na mjesto.**

Umetnite prvo s \ominus oznakom polariteta.

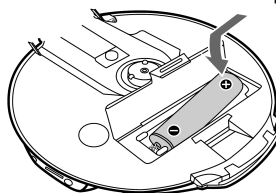

Punjenje akumulatorske baterije

- 1 Spojite mrežni adapter na DC IN 3V priključak CD uređaja i zidnu utičnicu, zatim pritisnite \blacksquare /CHARGE za početak punjenja.**

Baterija u uređaju se puni. Na uređaju trepće poruka "Charging" i svijetli žaruljica OPERATION, a dijelovi indikatora baterije  se uključuju redom kako punjenje napreduje.

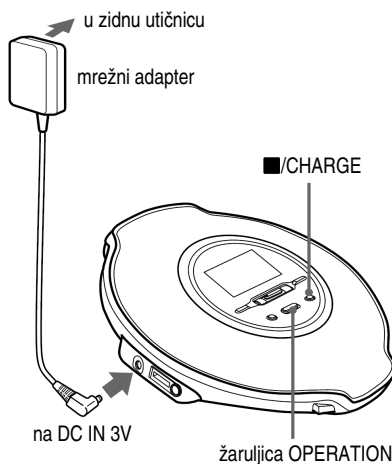

Kad je baterija potpuno napunjena, žaruljica OPERATION se isključuje i nestane poruka "Charging".

Nastavlja se 

Napomene

- Ovim mrežnim adapterom nemojte puniti nijednu drugu bateriju osim NH-7WMAA (isporučena).
- Ako pritisnete ►|| na funkcijskoj preklopci za vrijeme punjenja, punjenje se zaustavlja i počinje reprodukcija CD-a.
- Ako spojite mrežni adapter na CD uređaj za vrijeme reprodukcije, reprodukcija se zaustavlja i počinje punjenje.
- Zagrijavanje CD uređaja i punjive baterije tijekom punjenja je uobičajeno i ne predstavlja opasnost.
- Spojite čvrsto mrežni adapter na CD uređaj. Provjerite da li žaruljica OPERATION na uređaju svijetli. Labavi spoj će prekinuti punjenje ili reprodukciju.
- Izvadite punjivu bateriju kad uređaj nećete koristiti duže vrijeme.

Vađenje baterije

Izvadite bateriju kao na donjoj slici.

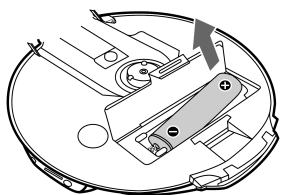

Napomena o radnom vijeku punjive baterije i njezinoj zamjeni

Ako je baterija nova ili je niste koristili duže vrijeme, možda se neće napuniti u cijelosti. U tom slučaju, puniti je dok se ne isključi žaruljica OPERATION te zatim koristite uređaj dok se baterija potpuno ne isprazni (na pokazivaču se pojavi "Low Battery").

Ponovite ovaj postupak nekoliko puta.

Kad je trajanje baterije i dalje kraće za pola od normalnog punjenja nakon izvođenja opisanog postupka, zamijenite je novom.

Napomena o nošenju punjive baterije

Koristite isporučenu kutiju za nošenje kako biste zaštitili bateriju od iznenadne vrućine. Ako punjiva baterija dođe u dodir s metalnim predmetima, može doći do pregrijavanja ili zapaljenja uslijed kratkog spoja.

Pričvršćenje pokrova baterijskog pretinca

Ukoliko se poklopac baterijskog pretinca slučajno odvoji uslijed pada, udarca i sl., zatvorite ga na način prikazan na slici.

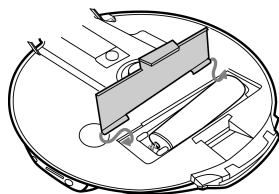

Provjera preostalog kapaciteta baterije

Moguće je provjeriti preostali kapacitet baterije na pokazivaču. Manji broj crnih segmenata označuje slabiju bateriju.

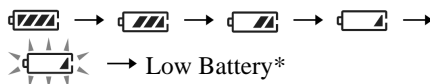

* Oglasi se zvučni signal.

Kad se baterija isprazni, zamijenite je novom ili napunite punjivu bateriju.

Napomene

- Indikator približno pokazuje preostali kapacitet baterije. Primjerice, jedan dio ne znači točno jednu četvrtinu energije.
- Ovisno o uvjetima korištenja, dijelovi indikatora se mogu povećati ili smanjiti.

Vijek trajanja baterija ¹⁾

Kad koristite punjivu bateriju NH-7WMAA (punjenu oko 5 sati ²⁾)

	G-PROTECTION	
	"1"	"2"
Audio CD	10	9
ATRAC CD ³⁾	17	16
MP3 CD ⁴⁾	12	11

Kad koristite Sonyjevu alkalnu bateriju LR6 (SG) (proizvedenu u Japanu)

	G-PROTECTION	
	"1"	"2"
Audio CD	22	20
ATRAC CD ³⁾	41	40
MP3 CD ⁴⁾	26	25

- 1) Vrijednost izmjerena prema JEITA (Japan Electronic and Information Technology Industries Association).
Približan broj sati reprodukcije kad je uređaj postavljen na ravnu i stabilnu podlogu i opcija "POWER SAVE" je podešena na "2" (☞ str. 27).
Ta vrijednost ovisi o načinu uporabe uređaja
- 2) Vrijeme punjenja se razlikuje, ovisno o načinu korištenja punjive baterije.
- 3) Snimanje uz 48 kbps
- 4) Snimanje uz 128 kbps

Napomene o punjivim i suhim baterijama

- Nemojte puniti suhe baterije.
- Ne bacajte baterije u vatru.
- Ne nosite baterije s kovanicama ili drugim metalnim predmetima. Spajanje kontakata baterije metalnim predmetom može uzrokovati pregrijavanje.
- Ako nećete koristiti baterije duže vrijeme, izvadite ih iz uređaja.
- Ako dode do curenja baterija, obrišite pretinac za baterije, te umetnite nove baterije. Ako dodete u kontakt s tekućinom iz baterija, temeljito isperite.

Kad koristite AC adapter

Možete koristiti mrežno napajanje tako da na uređaj spojite AC adapter.

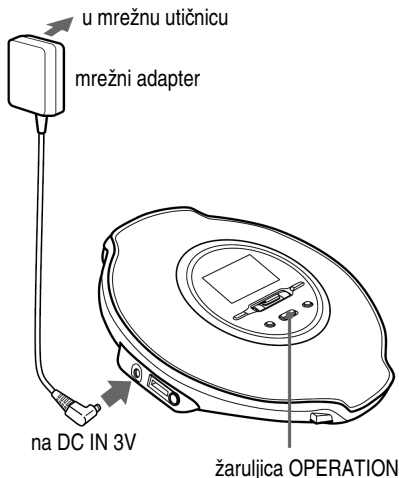

1 Spojite mrežni adapter na DC IN 3V priključak CD uređaja i u mrežnu utičnicu.

Žaruljica OPERATION treba treptati, zatim svijetliti.

Napomene o mrežnom adapteru

- Odspojite sve izvore napajanja ako nećete koristiti uređaj duže vrijeme.
- Koristite samo priloženi mrežni adapter. Ako s vašim CD uređajem nije isporučeno mrežni adapter, koristite AC-E30HG mrežni adapter. Ne koristite nijedan drugi mrežni adapter jer može uzrokovati kvar.

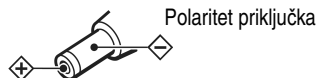

- Ne dodirujte mrežni adapter mokrim rukama.
- Spojite mrežni na lako dostupnu utičnicu. Ako primijetite neobične pojave u radu, odmah ga odspojite.

Reprodukcija CD-a

- 1** Pritisnite preklopku OPEN s obje strane kako biste otvorili pokrov uređaja.

Najprije spojite slušalice na uređaj.

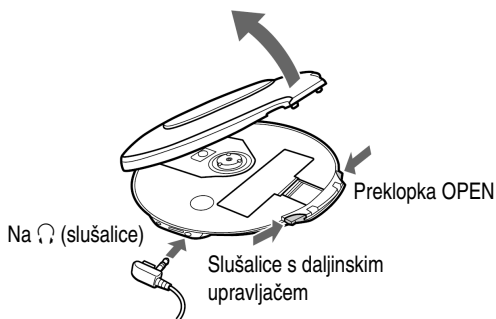

- 2** Stavite disk u uložnicu i zatvorite pokrov.

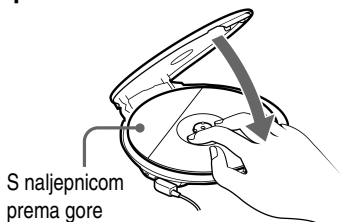

Žaruljica OPERATION svijetli uzastopce crveno, zeleno i narančasto.

- 3** Pritisnite ►|| na daljinskom upravljaču.

Oznaka  (disk) se pomiče i počinje reprodukcija.

Boja žaruljice OPERATION mijenja se prema formatu glazbenog izvora (☞ str. 5) koji se reproducira. Crvena: CD-DA format, zelena: ATRAC3plus format, narančasta: MP3 format.

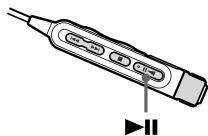

- 4** Ugodite glasnoću zakretanjem regulatora VOL +/- na daljinskom upravljaču.

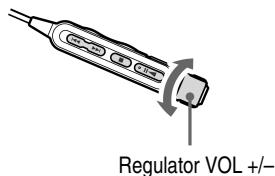

Na CD uređaju

Nakon stavljanja CD-a u uložnicu u koraku 2, pritisnite ►|| na funkcijskoj preklopci i podesite glasnoću pomakom funkcijske preklopke prema VOL +/-.

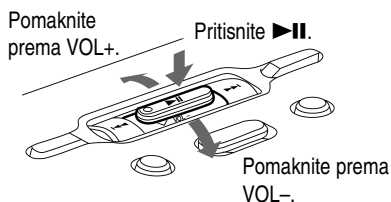

Vađenje CD-a

Pritisnite središnju osovinu i izvadite disk iz uložnice.



Osnovne funkcije (reprodukcija, zaustavljanje, pretraživanje)

CD uređaj

Daljinski upravljač

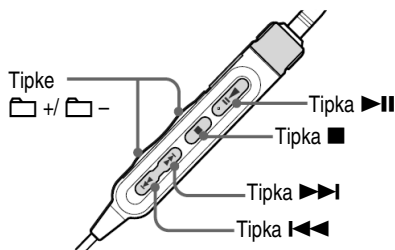
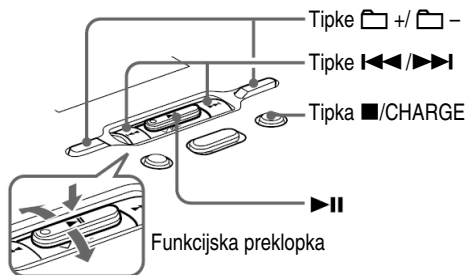

Za		Postupak na daljinskom upravljaču (postupak na uređaju je opisan u zagradama)
Reprodukciju	Od prvog zapisa	Kad je reprodukcija zaustavljena, pritisnite i zadržite \blacktriangleright \blackparallel (\blacktriangleright \blackparallel na funkcijskoj preklapci) dok reprodukcija ne počne.
Zaustavljanje	Pauza/nastavak reprodukcije nakon pauze	Pritisnite \blacktriangleright \blackparallel (\blacktriangleright \blackparallel na funkcijskoj preklapci).
	Zaustavljanje reprodukcije	Pritisnite \blacksquare (stop). (Pritisnite \blacksquare / CHARGE.)
Pretraživanje	Nalaženje početka trenutnog zapisa ¹⁾	Jedanput pritisnite \blacktriangleleft \blacktriangleleft . (Jedanput pritisnite \blacktriangleleft \blacktriangleleft .)
	Nalaženje početka prethodnih zapisa ¹⁾	Pritisnite \blacktriangleleft \blacktriangleleft više puta. (Pritisnite \blacktriangleleft \blacktriangleleft više puta.)
	Nalaženje početka sljedećeg zapisa ¹⁾	Jedanput pritisnite \blacktriangleright \blacktriangleright . (Jedanput pritisnite \blacktriangleright \blacktriangleright .)
	Nalaženje početka sljedećih zapisa ¹⁾	Pritisnite \blacktriangleright \blacktriangleright više puta. (Pritisnite \blacktriangleright \blacktriangleright više puta.)
	Pretraživanje prema natrag ^{1) 3)}	Pritisnite i zadržite \blacktriangleleft \blacktriangleleft . (Pritisnite i zadržite \blacktriangleleft \blacktriangleleft .)
	Pretraživanje prema naprijed ^{1) 3)}	Pritisnite i zadržite \blacktriangleright \blacktriangleright . (Pritisnite i zadržite \blacktriangleright \blacktriangleright .)
	Prelazak na sljedeće grupe ²⁾	Više puta pritisnite \square (grupa) +. (Više puta pritisnite \square (grupa) +.)
	Prelazak na prethodne grupe ²⁾	Više puta pritisnite \square (grupa) -. (Više puta pritisnite \square (grupa) -.)

1) Ove funkcije mogu se koristiti tijekom reprodukcije i pauze.

2) Ove funkcije mogu se koristiti tijekom reprodukcije CD-a na kojem nisu audio datoteke.

3) Ovi postupci ne mogu se izvesti za MP3 zapise snimljene na CD-R/RW disk u "packet write" formatu.

Nastavlja se

Blokiranje tipaka (HOLD)

Blokiranjem kontrola možete spriječiti neželjeno aktiviranje funkcija uslijed slučajnog pritiskanja kod nošenja uređaja. Žaruljica OPERATION trepće pritisnete li bilo koju tipku kad je uključena funkcija HOLD na uređaju.

1 Pomaknite preklopku HOLD na daljinskom upravljaču ili na stražnjoj strani uređaja u smjeru strelice.

Funkciju HOLD možete koristiti odvojeno za daljinski upravljač i za uređaj. Primjerice, čak i kad je funkcija HOLD aktivirana na uređaju, možete upravljati uređajem uporabom daljinskog upravljača ako ova funkcija nije aktivirana i na njemu.

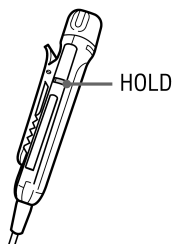

Isključenje blokade tipaka

Pomaknite preklopku HOLD u smjeru suprotnom od strelice.

Traženje omiljenih zapisa/datoteka

Na ATRAC ili MP3 disku na kojem su snimljeni brojevi datoteka, možete tražiti omiljene zapise/datoteke pregledom grupa (File View) ili pregledom lista grupa/datoteka (List View). U oba slučaja pritisnite tipku SEARCH više puta.

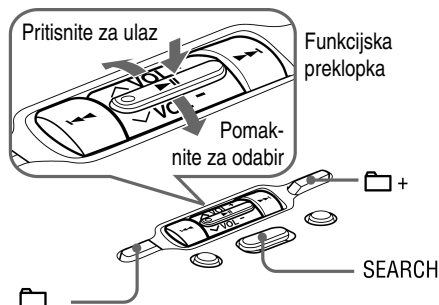

Traženje prema grupi (File View)

Zapis/datoteku možete tražiti provjerom naziva grupe (osim za audio CD) ili datoteka oko one koja se trenutno reproducira.

1 Više puta pritisnite SEARCH.

Na pokazivaču se pojave nazivi grupa i datoteka pokraj tekuće datoteke.

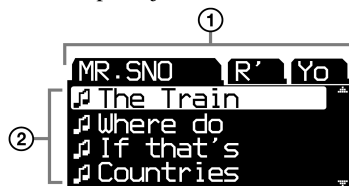

- ① Nazivi grupa
- ② Nazivi datoteka

2 Pritisnite + ili - za odabir grupe.

3 Pomaknite funkcijsku preklopku prema ili za odabir datoteke.

4 Pritisnite na funkcijskoj preklopci.

Počinje reprodukcija odabranog zapisa.

Izlaz iz pretraživanja

Pritisnite **■**/CHARGE na CD uređaju.

Traženje prema listi grupa/datoteka (List View)

Možete tražiti zapis/datoteku tako da provjerite format glazbe te imena grupa i datoteka.

1 Više puta pritisnite SEARCH.

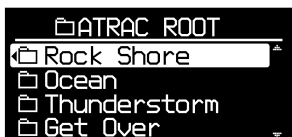

Kod reprodukcije diska s miješanim audio podacima:

Prvo se pojavi izbornik za odabir formata poput "ATRAC" i "MP3".

Pritisnite **▶||** na funkcijskoj preklopci.

2 Pomaknite funkcijsku prekloпку prema **^** ili **v** za odabir grupe i pritisnite **▶||**.

3 Pomaknite funkcijsku prekloпку prema **^** ili **v** za odabir datoteke.

4 Pritisnite **▶||** na funkcijskoj preklopci.

Počinje reprodukcija odabranog zapisa/datoteke.

Za povratak na prethodni izbornik

Pritisnite **◀◀** ili **📁** – na CD uređaju.

Izlaz iz pretraživanja

Pritisnite **■**/CHARGE na CD uređaju.

Provjera informacija o disku na pokazivaču

Možete provjeriti informacije o disku na pokazivaču. Ovisno o području u kojem ste kupili svoj CD uređaj, početno podešeni jezik možda neće biti "ENGLISH" (engleski). Ako je potrebno, promijenite podešenje opcije LANGUAGE (**Ⓞ** str. 26).

Prilikom reprodukcije MP3 diska s datotekama koje sadrže ID3 oznaku, pojave se ID3 informacije. (Ako nema ID3 informacija, prikazan je naziv datoteke ili grupe.) (**Ⓞ** str. 5).

Napomene

- Znakovi A - Z, a - z, 0 - 9, i _ mogu biti prikazani na ovom CD uređaju.
- Prije reprodukcije datoteke, CD uređaj čita sve informacije o datotekama i grupama (ili mapama) na CD disku. Pojavljuje se poruka "Reading". Ovisno o sadržaju CD diska, može proći neko vrijeme za učitavanje podataka.
- Ako datoteka ne pripada nijednoj grupi, na pokazivaču se pojavi poruka "MP3 ROOT".

Nastavlja se **⇒**

Provjera informacija na pokazivaču

Više puta pritisnite DSPL/MENU.

Audio CD

Broj zapisa, proteklo vrijeme reprodukcije (naziv albuma, izvođač, naziv zapisa) ¹⁾



Ukupan broj zapisa na CD-u, ukupno vrijeme reprodukcije CD-a, broj preostalih zapisa ²⁾, preostalo vrijeme reprodukcije na CD-u ²⁾



Prikaz datoteka



ATRAC CD/MP3 CD

Naziv grupe ³⁾, naziv izvođača ³⁾, naziv datoteke, broj datoteke, proteklo vrijeme reprodukcije



CODEC informacije ⁴⁾, ukupan broj datoteka, ukupan broj grupa, broj datoteke, preostalo vrijeme tekuće datoteke



Prikaz datoteka



- 1) Prilikom reprodukcije audio CD-a s tekstualnim informacijama poput CD-TEXT, prikazane su informacije u zagradama.
- 2) Pojavi se samo tijekom standardne reprodukcije.
- 3) Tijekom reprodukcije ime izvođača se ne vidi ako disk ne sadrži ID3 tag informacije. Kad se na pokazivaču pojavi popis naziva grupa/datoteka, ime izvođača i naziv grupe se ne vide.
- 4) Prikazan je *bit rate* i frekvencija uzorkovanja. Kod reprodukcije MP3 datoteke snimljene uz VBR (*variable bit rate*), "VBR" se pojavljuje na pokazivaču umjesto *bit rate* informacije. U nekim slučajevima, "VBR" će se pojaviti u tijeku reprodukcije, umjesto na početku.

Odabir načina reprodukcije (PLAY MODE)



Možete koristiti razne načine reprodukcije, primjerice, odabrati željene zapise i slušati ih u odabranom slijedu.

Detalje potražite na  str. 20.

Također možete odabrati i ponavljanje reprodukcije ( str. 22).

1 Pritisnite DSPL/MENU dok se ne pojavi izbornik.



-  : PLAYMODE
-  : SOUND
-  : OPTION

2 Pomaknite funkcijsku preklopku prema \wedge ili \vee za odabir "PLAY MODE" i pritisnite \blacktriangleright .

3 Pomaknite funkcijsku preklopku prema \wedge ili \vee za odabir načina reprodukcije.

Početno podešenje je "ALL" (standardna reprodukcija).



4 Pritisnite \blacktriangleright na funkcijskoj preklopci.

5 Kad se pojavi "REPEAT", odaberite "ON" ili "OFF" i pritisnite \blacktriangleright na funkcijskoj preklopci.

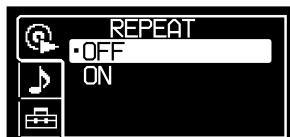





Za povratak na standardnu reprodukciju

Na CD uređaju odaberite "ALL" u izborniku PLAY MODE.

Nastavlja se \rightarrow

Načini reprodukcije (PLAY MODE)

Oznaka na pokazivaču	Objašnjenje
ALL (Standardna reprodukcija)	Svi zapisi na disku se reproduciraju redom kojim su i snimljeni. Kod ATRAC CD/MP3 CD-a slijed reprodukcije je različit u skladu s podešenjem opcije "PLAY ORDER" u izborniku OPTION.
GROUP (Reprodukcija grupe)	Reproduciraju se sve datoteke u odabranoj grupi ili svim grupama (samo ATRAC CD/MP3 CD) ( str. 21).
1 (Reprodukcija 1 zapisa)	Tekući zapis se reproducira jednom.
SHUFFLE (Reprodukcija u slučajnom slijedu)	Svi zapisi na disku reproduciraju se jednom u slučajnom redoslijedu.
GROUP SHUFFLE (Reprodukcija grupe u slučajnom slijedu)	Sve datoteke u odabranoj grupi reproduciraju se jednom u slučajnom redoslijedu (samo ATRAC CD/MP3 CD) ( str. 21).
BOOKMARK (Bookmark reprodukcija)	Reproduciraju se zapisi s Bookmark oznakama. Njihova se reprodukcija odvija prema broju zapisa a ne prema redu dodavanja Bookmark oznaka ( str. 21).
PLAYLIST (Reprodukcija m3u liste)	Reproduciraju se zapisi u odabranoj m3u play listi* (samo MP3 CD) ( str. 21).
AUTO RANKING (Reprodukcija automatski odabranih zapisa)	Najčešće reproducirani zapisi na disku se reproduciraju od desetog do prvog.
RANKING SHUF (Reprodukcija automatski odabranih zapisa u sluč. slijedu)	Reprodukcija najviše 32 zapisa koje uređaj automatski memorira kao najčešće slušane u slučajnom redoslijedu.
PROGRAM (Reprodukcija programa)	Reprodukcija do 64 zapisa u programiranom slijedu ( str. 21).
INTRO (Intro reprodukcija)	Jedna reprodukcija oko prvih 10 sekundi svih zapisa iza tekućeg.

* "m3u play list" je datoteka u kojoj se nalazi redoslijed reprodukcije MP3 zapisa. Za korištenje funkcije play list, snimite MP3 datoteke na CD-R/RW disk pomoću softvera koji podržava m3u format.

Možete reproducirati prvih osam lista (razvrstanih prema nazivu datoteke) vidljivih na pokazivaču CD uređaja.

Reprodukcija grupa

1 Izvedite korake 1 i 2 poglavlja "Odabir načina reprodukcije (PLAY MODE)" (☞ str. 19). U koraku 3 odaberite "GROUP" ili "GROUP SHUFFLE" i pritisnite ►II na funkcijskoj preklopci.

2 Pomaknite funkcijsku prekloпку prema ^ ili v za odabir grupe.

3 Pritisnite ►II na funkcijskoj preklopci na 2 sekunde ili duže.

4 Kad se pojavi poruka "REPEAT", odaberite "ON" ili "OFF" i pritisnite ►II na funkcijskoj preklopci.

Napomena

Ako grupa ne sadrži zapise, na pokazivaču se pojavi poruka "Invalid".

Reprodukcija omiljenih zapisa (Bookmark play)

1 Za vrijeme reprodukcije zapisa kojem želite dodati oznaku, pritisnite ►II na funkcijskoj preklopci dok oznaka ✎ lagano ne zatrepeće.

2 Želite li dodati još oznaka, ponovite korak 1.
Možete označiti do 99 zapisa za do 10 audio CD-a i do 999 zapisa za do 5 ATRAC CD-a/MP3 CD-a.

3 Pritisnite DSPL/MENU dok se ne pojavi izbornik.

4 Pomaknite funkcijsku prekloпку prema ^ ili v za odabir "PLAY MODE" i pritisnite ►II.

5 Pomaknite funkcijsku prekloпку prema ^ ili v za odabir "BOOKMARK" i pritisnite ►II.

Uklanjanje oznaka

Za vrijeme reprodukcije označenog zapisa, pritisnite i zadržite ►II dok ✎ ne nestane s pokazivača.

Napomene

- Ako pokušate označiti zapise na 11-om CD-u (ili šestom za ATRAC/MP3 CD-e), oznake s prvog CD-a će se izbrisati.
- Sve oznake bit će obrisane iz memorije ako isključite sve izvore napajanja ili ako nastavite s reprodukcijom bez punjenja baterije dok je prikazana poruka "Low Battery".

Reprodukcija omiljene play liste (m3u play list play)

1 U koraku 3 poglavlja "Odabir načina reprodukcije (PLAY MODE)" (☞ str. 19) odaberite "PLAY LIST".

2 Pomaknite funkcijsku prekloпку prema ^ ili v za odabir play liste.

3 Pritisnite ►II na funkcijskoj preklopci.

Reprodukcija zapisa u željenom slijedu (PGM play)

1 Dok je reprodukcija zaustavljena, u koraku 3 poglavlja "Odabir načina reprodukcije (PLAY MODE)" (☞ str. 19) odaberite "PROGRAM" te pritisnite ►II na funkcijskoj preklopci.

Nastavlja se ➞

-
- 2 Pomaknite funkcijsku preklopku prema \wedge ili \vee za odabir zapisa te pritisnite i zadržite tipku \blacktriangleright II dok se prikaz na pokazivaču ne promijeni.**

Kod reprodukcije ATRAC CD/MP3 CD diska, također je moguće odabrati grupu pomoću \square + ili \square -.

- 3 Ponovite korak 2 za odabir zapisa u željenom redosljedu.**

Možete odabrati najviše 64 zapisa.

Po završetku unosa 64-og zapisa, na pokazivaču se pojavi broj prvog odabranog zapisa (audio CD), odnosno naziv datoteke (ATRAC CD/MP3 CD).

Odaberete li 65 ili više zapisa, prvi odabrani zapisi se brišu jedan po jedan.

- 4 Pritisnite \blacktriangleright II na funkcijskoj preklopci.**

Počinje reprodukcija u odabranom slijedu.

Provjera programa

- 1 Kad je uređaj zaustavljen, odaberite "PROGRAM" u koraku 3 poglavlja "Odabir načina reprodukcije (PLAY MODE)" (\mathcal{C} str. 19) i pritisnite \blacktriangleright II na funkcijskoj preklopci.
- 2 Na uređaju, svaki put kad pomaknete funkcijsku preklopku prema \wedge/\vee , prikazani su zapisi u slijedu reprodukcije.

Isključenje PGM reprodukcije

Pritisnite \blacksquare /CHARGE na CD uređaju.

Ponavljanje reprodukcije zapisa (Repeat play)

Odaberite "ON" u koraku 5 poglavlja "Odabir načina reprodukcije (PLAY MODE)" (\mathcal{C} str. 19).

Ponavlja se odabrani način reprodukcije.

Za povratak na standardnu reprodukciju

Na CD uređaju odaberite "OFF".

Podešavanje zvučnog ugođaja

Detalje o podešavanju SOUND parametara potražite na \mathcal{C} str. 24.

Odabir zvučnog ugođaja

Možete podesiti opciju "EQUALIZER" i/ili "CLEARBASS". Podesite li obje istodobno, uz željeni zvučni ugođaj možete uživati i u naglašenijim basovima.

- 1 Pritisnite i zadržite tipku DSPL/MENU dok se ne pojavi izbornik.**

- 2 Pomaknite funkcijsku preklopku prema \wedge ili \vee za odabir "♪ SOUND" i pritisnite \blacktriangleright II.**



- 3 Pomaknite funkcijsku preklopku prema \wedge ili \vee za odabir opcije koju želite podesiti i pritisnite \blacktriangleright II.**

- 4 Pomaknite funkcijsku preklopku prema \wedge ili \vee za odabir željenog zvučnog ugođaja te pritisnite \blacktriangleright II.**

Samostalno podešavanje zvučnog ugođaja

Za svako frekvencijsko područje moguće je odabrati zvučni ugođaj provjerom oblika zvučnog vala na pokazivaču.

1 Odaberite "EQUALIZER" u koraku 3 i "CUSTOM" u koraku 4 poglavlja "Odabir zvučnog ugođaja" (☞ str. 22).

2 Pritisnite ◀◀ ili ▶▶ na 2 sekunde ili duže za odabir frekvencijskog područja.

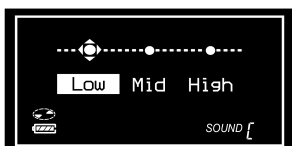

Prvo se pojavi "Low".

Postoje tri frekvencijska područja: "Low" (niski tonovi), "Mid" (srednji tonovi) i "High" (visoki tonovi).

3 Više puta pritisnite ◀◀ ili ▶▶ za odabir oblika zvučnog vala.

Postoje 3 opcije pohranjene u memoriju za svako frekvencijsko područje.

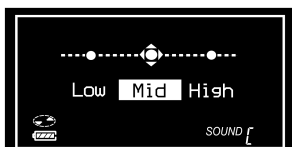

Frekvencijsko područje

4 Pomaknite funkcijsku preklopku prema ^ ili v za podešavanje glasnoće.

Glasnoća se može podesiti u 7 razina.

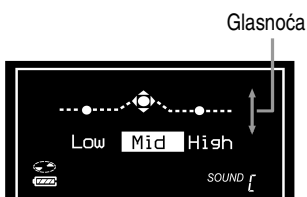

5 Ponovite korake 2 do 4 za podešavanje preostalih dvaju frekvencijskih područja i zatim pritisnite ▶▶ na funkcijskoj preklopci.

Za povratak na prethodni izbornik

Na CD uređaju pritisnite ■/CHARGE.

Za isključenje procesa podešavanja

Na CD uređaju pritisnite ■/CHARGE na dvije sekunde ili duže.

Napomene

- Ako je zvuk izobličen kad pojačate glasnoću, smanjite je.
- Ako možete čuti razliku u glasnoći između Vašeg ("CUSTOM") i ostalih podešenja zvučnog ugođaja, podesite glasnoću po želji.

Nastavlja se ➡

Opcije izbornika SOUND

Za povratak na prethodni izbornik, pritisnite **■/CHARGE** na CD uređaju. Za prekid podešavanja, pritisnite **■/CHARGE** na CD uređaju na dvije sekunde ili duže.

Parametar	Opcije (●: Standardno podešenje)	
EQUALIZER (podešenja ekvilizatora)	● OFF	Standardna kvaliteta zvuka
	SOFT	Za vokale, uz naglašene srednje tonove
	ACTIVE	"Živi" zvuk, uz naglašene visoke i niske tonove
	HEAVY	Snažan zvuk uz još naglašenije visoke i niske tonove no kod ACTIVE podešenja.
	CUSTOM	Korisničko podešenje zvuka (detalji na  str. 23)
CLEARBASS (podešenja basova)	● OFF	Standardna kvaliteta zvuka
	1	Naglašeni basovi.
	2	Naglašeniji basovi no kod opcije 1.
	3	Naglašeniji basovi no kod opcije 2.

Napomena

Promijenite li podešenje opcije EQUALIZER nakon podešavanja CLEARBASS, prednost ima podešenje opcije EQUALIZER.

Prilikom podešavanja opcija EQUALIZER i CLEARBASS, prvo podesite EQUALIZER.

Dodatna podešavanja

Detalje o podešavanju OPTION parametara potražite na  str. 26.

Podešavanje raznih funkcija

Možete podesiti razne funkcije poput jezika izbornika i slijeda reprodukcije grupa/ datoteka.

1 Pritisnite i zadržite tipku DSPL/ MENU dok se ne pojavi izbornik.

2 Pomaknite funkcijsku preklopku prema \wedge ili \vee za odabir "  OPTION" i pritisnite ►II.



3 Pomaknite funkcijsku preklopku prema \wedge ili \vee za odabir opcije koju želite podesiti i pritisnite ►II.

4 Pomaknite funkcijsku preklopku prema \wedge ili \vee za odabir željenog podešenja te pritisnite ►II.

Kad podešavate "LANGUAGE" ili "PLAY ORDER", ponovite korak 4.

Nastavlja se 

Opcije izbornika **OPTION**

Za povratak na prethodni izbornik, pritisnite **■**/CHARGE. Za prekid podešavanja, pritisnite **■**/CHARGE na 2 sekunde ili duže.

Parametar	Opcije (●: Standardno podešenje)					
LANGUAGE (Jezik izbornika, itd.)	MENU	● ENGLISH	Odabir jezika izbornika, poruka upozorenja, itd.			
		FRENCH				
		GERMAN				
		ITALIAN				
		PORTUGUESE				
		RUSSIAN				
		SPANISH				
		TEXT ¹⁾		TEXT ¹⁾	● AUTO	Odabir jezika prikaza CD-TEXT, ID3 tag informacija, itd. Odaberete li "AUTO", možete pročitati tekst na sljedećim jezicima.
					ENGLISH	
					FRENCH	
GERMAN						
ITALIAN						
PORTUGUESE						
RUSSIAN						
SPANISH						
G-PROTECTION ¹⁾ (Za sprečavanje preskakanja zvuka)	● 1 2		Zaštita od preskakanja uz visoku kvalitetu CD zvuka.			
			Viša razina zaštite od preskakanja.			
AVLS ²⁾ (Ograničenje glasnoće)	● OFF	Glasnoća se može podešavati po želji.				
	ON	Maksimalna glasnoća je ograničena radi zaštite sluha.				
TIMER (Timer za isključenje uređaja)	● OFF	Timer je isključen.				
	ON	1-99 min Na pokazivaču je prikazano (●). Možete provjeriti preostalo vrijeme reprodukcije tako da odaberete ovu opciju tijekom reprodukcije. Više puta zakrenite regulator VOL +/- na daljinskom upravljaču za produženje/ skraćivanje vremena u koracima od 5 minuta, ili nastavite zakretati regulator VOL +/- za produženje/skraćivanje vremena u koracima od 1 minute. Standardno je podešenje "10 min".				
AUDIO OUT ¹⁾ (Vanjski audio izlaz)	● HEADPHONE	Odaberite ovu opciju kad spojite isporučene slušalice.				
	LINE OUT	Odaberite ovu opciju kad audio kabelom spojite druge uređaje, primjerice aktivne zvučnike (☞ str. 28).				
BEEP (Zvuk izvođenja funkcije)	● ON	Tijekom rukovanja uređajem čuje se zvučni signal.				
	OFF	Zvučni signal je isključen.				
SEAMLESS ^{1) 3)} (Kontinuirana reprodukcija)	● OFF	Disk se reproducira onako kako je i snimljen, uključujući i praznine između zapisa.				
	ON	Zapisi se reproduciraju bez praznina.				

Parametar	Opcije (●: Standardno podešenje)		
POWER SAVE (Žaruljica OPERATION na uređaju) ¹⁾	● OFF	Pokazivač na CD uređaju svijetli oko 10 sekundi, zatim se isključi. Žaruljica OPERATION na uređaju ostane svijetliti.	
	1	Na CD uređaju ne svijetli pokazivač.	
	2	Na CD uređaju ne svijetli pokazivač. Također nisu aktivna SOUND podešenja.	
PLAY ORDER (Slijed reprodukcije) ¹⁾	TRACK	● NORMAL	Reprodukcija izvora redom kakvim je snimljen.
		ID3tagTNO	Reprodukcija prema slijedu brojeva ID3 oznaka.
		FILE NAME	Reprodukcija prema abecednom slijedu naziva datoteka.
	GROUP	● OFF	Reprodukcija izvora redom kakvim je snimljen.
		ON	Reprodukcija prema abecednom slijedu naziva grupa.
CD-EXTRA ^{1) 4)} (Reprodukcija prema formatu diska)	● OFF	Podesite ovaj parametar na "OFF" za standardnu reprodukciju diska s CD-Extra podacima.	
	ON	Ako se disk s CD-Extra podacima ne može reproducirati, odaberite "ON".	

1) Ovaj parametar može se podesiti samo kad je uređaj zaustavljen.

2) AVLS je skraćenica od "Automatic Volume Limiter System", odnosno, "Sustav automatskog ograničenja razine glasnoće".

3) Ova funkcija može se koristiti samo za ATRAC CD diskove.

4) Ova funkcija može se koristiti samo za Audio i CD-Extra CD diskove.

Napomene

- Čak i ako je opcija "G-PROTECTION" podešena na "2", zvuk može preskakati:
 - ako je CD uređaj izložen jačem kontinuiranom udarcu od očekivanog,
 - prilikom reprodukcije zaprljanog ili ogrebanog diska, ili
 - prilikom reprodukcije CD-R/CD-RW diska loše kvalitete ili ako postoji problem s uređajem na kojem je disk snimljen/softverom za snimanje.
- Čak i ako je opcija "SEAMLESS" podešena na "ON", zapisi se možda neće reproducirati kontinuirano, ovisno o tome kako je disk snimljen.

Spajanje dodatnih uređaja

Ovaj CD uređaj možete spojiti na stereo sustav ili kasetofon radi reprodukcije ili snimanja na kasetu i MiniDisc. Detalje možete potražiti u uputama za uporabu isporučenicim s priključenim uređajem.

Prije spajanja i promjene podešenja objašnjenih u nastavku, isključite sve komponente.

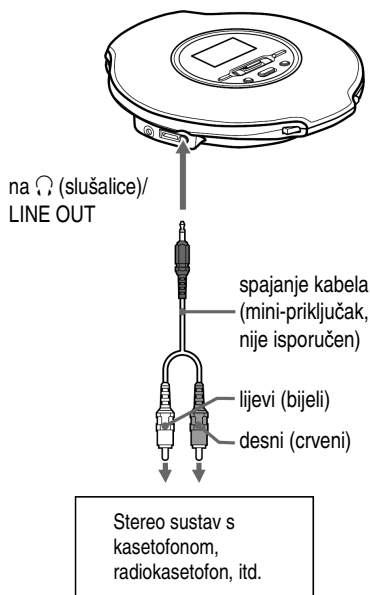

Kad je priključen spojni kabel, na pokazivaču uređaja trepće "LINE OUT" ili "HEADPHONE" otprilike 5 sekundi.

Kad promijenite podešenje za "AUDIO OUT" u izborniku OPTION kako bi se zvuk reproducirao na spojenom uređaju. Podešenja za "AUDIO OUT" su prikazana u nastavku. Za izvođenje tih podešenja pogledajte  str. 25 – 26.

Spojeni uređaj	Podešenje
Slušalice	HEADPHONE
Uređaj priključen spojnim kabelom	LINE OUT

Kad spojite drugi uređaj, podesite ovu opciju na "LINE OUT". Kad odaberete "LINE OUT", glasnoću nije moguće podesiti ni na CD uređaju ni daljinskim upravljačem. Također ne rade funkcije zvuka.

Napomena

- Prije reprodukcije CD-a smanjite glasnoću spojenog uređaja zbog mogućeg oštećenja zvučnika.
- Kod snimanja koristite mrežni adapter. Ako koristite akumulatorsku ili suhu bateriju, mogla bi se isprazniti prije završetka snimanja.
- Za snimanje visokokvalitetnog CD zvuka, podesite "G-PROTECTION" na "1" u izborniku OPTION.

U slučaju problema

Ako i nakon provjere sljedećih simptoma ne možete riješiti problem, kontaktirajte svog Sony dobavljača.

Napajanje

Simptom	Uzrok i/ili rješenje
Nije moguće napuniti punjivu bateriju.	<ul style="list-style-type: none"> → Punjiva baterija nije uložena u baterijski pretinac. Uložite je (☞ str. 11). → U tijeku je reprodukcija CD-a. Isključite uređaj (☞ str. 14). → Dok je CD uređaj zaustavljen, pritisnite ■/CHARGE. → Pritisnuli ste ■ na daljinskom upravljaču. Pritisnite ■/CHARGE na CD uređaju.

Zvuk

Simptom	Uzrok i/ili rješenje
Glasnoća se ne pojačava čak i ako više puta zakrenete regulator VOL +/- na daljinskom upravljaču prema + (ili ako više puta pomaknete funkcijsku preklopku prema ^/V na uređaju).	<ul style="list-style-type: none"> → Opcija "AVLS" je uključena ("ON"). Isključite je ("OFF") (☞ str. 26). → Opcija "AUDIO OUT" je podešena na "LINE OUT". Podesite je na "HEADPHONE" (☞ str. 26).
Nema zvuka ili se čuje šum.	<ul style="list-style-type: none"> → Čvrsto spojite slušalice. → Priključni slušalica su zaprljani. Povremeno ih obrišite suhom krpom.
Nije moguće podesiti glasnoću.	<ul style="list-style-type: none"> → Opcija "AUDIO OUT" je podešena na "LINE OUT". Podesite glasnoću regulatorom na spojenom uređaju, ili podesite "AUDIO OUT" na "HEADPHONE" (☞ str. 26).
Iz uređaja se čuje šuštanje.	<ul style="list-style-type: none"> → Čvrsto zatvorite poklopac pretinca za baterije (☞ str. 11).
Kod uporabe uređaja sa spojenim stereo sustavom, zvuk je izobličen ili sa smetnjama.	<ul style="list-style-type: none"> → Opcija "AUDIO OUT" je podešena na "LINE OUT". Podesite glasnoću spojenog uređaja (☞ str. 26). → Opcija "AUDIO OUT" je podešena na "HEADPHONE". Podesite glasnoću na CD uređaju (☞ str. 26).
Nije moguće podesiti EQUALIZER parametre.	<ul style="list-style-type: none"> → Opcija "POWER SAVE" je podešena na "2" (☞ str. 27).

Nastavlja se 

Rukovanje/Reprodukcija

Simptom	Uzrok i/ili rješenje
Vrijeme reprodukcije je prekratko. CD reprodukcija se ne pokreće.	<ul style="list-style-type: none">→ Koristili ste manganske baterije. Koristite alkalne.→ Zamijenite suhu bateriju novom LR6 (veličina AA) alkalnom baterijom (☞ str. 11).→ Nekoliko puta napunite i ispraznite punjivu bateriju (☞ str. 11).
Nije moguća reprodukcija nekih zapisa.	<ul style="list-style-type: none">→ Pokušali ste reproducirati datoteke snimljene u formatu koji nije kompatibilan s ovim CD uređajem (☞ str. 5).→ Promijenite podešenje opcije "CD-EXTRA" u izborniku OPTION (☞ str. 27).
Na pokazivaču se pojavi "Low Battery". CD ne započinje s reprodukcijom.	<ul style="list-style-type: none">→ Punjiva baterija je sasvim prazna. Napunite je (☞ str. 11).→ Zamijenite bateriju novom LR6 (veličina AA) alkalnom baterijom (☞ str. 11).
Na pokazivaču se pojavljuje oznaka "Hi DC in".	<ul style="list-style-type: none">→ Koristili ste adapter jači od isporučenog ili preporučenog. Koristite isključivo isporučeni mrežni adapter ili kabel za akumulator naveden u poglavlju "Dodatni pribor" (☞ str. 33).
CD ne započinje reprodukciju ili se na pokazivaču pojavljuje "No Disc" iako ste umetnuli disk.	<ul style="list-style-type: none">→ CD je zaprljan ili oštećen. Očistite ga ili zamijenite.→ Umetnite disk s naljepnicom prema gore (☞ str. 14).→ Došlo je do kondenzacije vlage. Ostavite uređaj nekoliko sati dok vlaga ne ispari.→ Dobro zatvorite poklopac baterijskog pretinca (☞ str. 11).→ Provjerite je li baterija pravilno umetnuta (☞ str. 11, 14).→ Čvrsto spojite priključak mrežni adaptera u zidnu utičnicu (☞ str. 13).→ Pritisnite ► na daljinskom upravljaču (na uređaju pritisnite ► na funkcijskoj preklapci) nakon jedne sekunde ili duže nakon spajanja mrežnog adaptera.→ CD-R/CD-RW je prazan.→ Uređaj ili softver za snimanje CD-R/CD-RW diskova ne funkcionira ispravno.
Nakon pritiska na tipku, na uređaju trepće žaruljica OPERATION i CD ne počinje s reprodukcijom.	<ul style="list-style-type: none">→ Tipke su blokirane. Pomaknite preklopku HOLD natrag (☞ str. 16).

Simptom	Uzrok i/ili rješenje
Reprodukcija počinje od mjesta na kojem je zaustavljena (funkcija <i>resume</i>).	→ Aktivna je funkcija <i>resume</i> . Za pokretanje reprodukcije od prvog zapisa, pritisnite i zadržite ► na daljinskom upravljaču (na uređaju pritisnite i zadržite ► na funkcijskoj preklapci) dok ne započne reprodukcija prvog zapisa ili otvorite pokrov CD uređaja (☞ str. 15). Ili, uklonite sve izvore napajanja, i zatim ponovo umetnite bateriju ili priključite mrežni adapter.
Tijekom reprodukcije ATRAC ili MP3 CD-a, CD se ne okreće no zvuk se čuje normalno.	→ CD uređaj zaustavlja okretanje ATRAC ili MP3 CD-a tijekom reprodukcije kako bi smanjio potrošnju energije. Ne radi se o kvaru.
Nakon pritiska tipke ► na daljinskom upravljaču (na uređaju nakon pritiska na ► na funkcijskoj preklapci) ili zatvaranja pokrova CD uređaja, na pokazivaču je prikazana poruka "No File".	→ CD-R/CD-RW ne sadrži ATRAC3plus/MP3 datoteke. → Uložen je CD-R/CD-RW s kojeg su izbrisani podaci. → CD je zaprljan.
Oznake na LCD pokazivaču su teško vidljive ili se usporeno prikazuju.	→ Upotrebjavate uređaj na previsokoj (preko 40°C) ili na preniskoj (ispod 0°C) temperaturi. Pokazivač će opet normalno raditi na sobnoj temperaturi.
Na pokazivaču daljinskog upravljača brzo trepće ✎, i ne možete pronaći početak zapisa ili određeni dio zapisa.	→ CD uređaj je u pripravnim stanju Bookmark reprodukcije. Promijenite PLAY MODE podešavanje na "ALL" (☞ str. 20).
Premda niste odabrali "BOOKMARK", oznaka ✎ (Bookmark) trepće.	→ Ako ste odabrali neki drugi način reprodukcije osim "BOOKMARK", oznaka ✎ (Bookmark) trepće.
Reprodukcija se iznenada zaustavlja.	→ Podešen je <i>timer</i> za isključenje uređaja. Podesite "TIMER" na "OFF" (☞ str. 26). → Punjiva ili suha baterija je prazna. Napunite punjivu bateriju (☞ str. 11) ili zamijenite suhu bateriju novom LR6 (veličina AA) alkalnom baterijom (☞ str. 11).
Uređaj ne radi i na pokazivaču je vidljivo 8 brojeva ili slova.	→ To se može dogoditi, ovisno o disku koji koristite. Uklonite sve izvore napajanja i zatim umetnite bateriju ili ponovo spojite mrežni adapter. Pokušajte ponovo koristiti uređaj. Ako tako ne riješite problem, obratite se najbližem Sony prodavatelju.

Ostalo

Simptom	Uzrok i/ili rješenje
Pri zatvaranju pokrova CD uređaja, disk se počinje okretati.	→ CD uređaj čita informacije s diska. To nije kvar.
Ne možete upravljati CD uređajem kako treba pomoću daljinskog upravljača.	→ Tipke na uređaju su pogreškom pritisnute. → Daljinski upravljač nije spojen kako treba.

Održavanje

Čišćenje kućišta

Koristite krpu lagano navlaženu u vodi ili otopini blagog deterdženta. Nemojte koristiti alkohol, benzin ili razrjeđivač.

Tehnički podaci

Sustav

Kompakt disk digitalni audio sustav

Laserska dioda

Materijal: GaAlAs

Valna duljina: $\lambda = 770 - 800$ nm

Trajanje emisije: Kontinuirano

Laserski izlaz: manje od 44,6 μ W

(Ovaj izlaz predstavlja vrijednost izmjerenu na udaljenosti 200 mm od leća objektiva na optičkom senzoru s otvorom 7 mm.)

D-A konverzija

1-bitna kvarcna kontrola vremenske osi

Frekvencijski odziv

20 - 20 000 Hz $^{+1}_{-2}$ dB (mjereno po standardu JEITA)

Izlaz (pri 3 V ulazne razine)

Linijski izlaz (stereo mini-priključak)

Izlazna razina 0,7 V rms pri 47 Ω

Preporučena impedancija tereta preko 10 k Ω

Slušalice (stereo mini-priključak)

Približno 5 mW + približno 5 mW pri 16 Ω

(Približno 1,5 mW + približno 1,5 mW pri 16 Ω)*

* Za korisnike u Europi.

Napajanje

- Jedna Sony NH-7WMAA punjiva baterija: 1,2 V DC
- Jedna LR6 (AA) baterija: 1,5 V DC
- Mrežni adapter (priključak DC IN 3V): 220 V, 50 Hz

Radna temperatura

5° C - 35° C

Dimenzije (š/v/d) (bez dijelova koji strše i kontrola)

Oko 129 x 29,6 x 140,8 mm

Masa (bez pribora)

Oko 170 g

Američki i strani patenti imaju licencu Dolby Laboratories.

Dizajn i tehnički podaci podložni su promjenama bez prethodne najave. Sony ne preuzima odgovornost za eventualne tiskarske pogreške.

Dodatni pribor

Mrežni adapter	AC-E30HG*
Sustav aktivnih zvučnika	SRS-Z1 SRS-Z30
Kabel automobilskog akumulatora	DCC-E345
Kabel automobilskog akumulatora s priborom za spajanje u vozilu ²⁾	DCC-E34CP
Pribor za spajanje u vozilu ²⁾	CPA-9C
Spojni kabel	RK-G129 RK-G136
Slušalice	MDR-EX71SL MDR-J20SP

* Specifikacije AC mrežnih adaptera će se razlikovati, ovisno o regiji. Provjerite lokalni napon i oblik priključka prije kupnje.

Vaš dobavljač možda neće imati sav dodatni pribor. Pitajte koji je dodatni pribor dostupan u Vašoj zemlji/regiji.