

SONY®

2-663-955-12 (1)

D-NE330/NE331/NE330LIV3

---

Upute za uporabu

ATRAC CD Walkman

# Prijenosni CD uređaj



**ATRAC**

© 2005 Sony Corporation



## UPOZORENJE

### Za sprečavanje požara ili električnog udara, ne izlažite uređaj kiši ili vlazi.

Ne smještajte uređaj u skućene prostore kao što su ormarići za knjige ili ugrađena vitrina.

Za sprečavanje požara, ne prekrivajte otvore za prozračivanje uređaja novinama, stolnjacima, zavjesama itd. Isto tako, na uređaj ne stavljajte upaljene svijeće.

Za sprečavanje požara ili električnog udara, na uređaj ne stavljajte predmete ispunjene tekućinom, npr. vaze.

### OPREZ

Uporaba optičkih instrumenata s ovim uređajem predstavlja opasnost za vid.

Neke zemlje imaju pravila o odlaganju baterija koje se koriste za napajanje ovog uređaja. Molimo da provjerite važeće zakone u vašoj zemlji.

### OPREZ

- PRI OTVARANJU UREĐAJA EMITIRA SE NEVIDLJIVO LASERSKO ZRAČENJE
- NE GLEDAJTE IZRAVNO U LASERSKU ZRAKU I NE ISPITUJTE JE IZRAVNO POMOĆU OPTIČKIH INSTRUMENTATA
- UREĐAJ KLASSE 1M NEVIDLJIVO LASERSKO ZRAČENJE KOD OTVORENOG UREĐAJA
- NE GLEDAJTE IZRAVNO U ZRAKU OPTIČKIM INSTRUMENTIMA

Valjanost CE označavanja je ograničena samo na zemlje u kojima je ono zakonski propisano, uglavnom u zemljama Europske ekonomske zajednice.

### Za korisnika

Oznaka modela i serijski broj nalaze se na stražnjoj strani uređaja. Te brojeve zapišite na donje linije i navedite ih prilikom pozivanja Sony prodavatelja u vezi s ovim proizvodom.

Oznaka modela \_\_\_\_\_

Serijski broj \_\_\_\_\_

### Napomena:

Ovaj uređaj je provjeren i zadovoljava zahtjeve digitalnih uređaja klase B prema FCC propisima, poglavlje 15. Ova ograničenja postoje radi zaštite od štetnog utjecaja smetnji na postojeću instalaciju. Ovaj aparat stvara, koristi i emitira energiju u području radijskih frekvencija i, ako nije ugrađen ili ako se ne koristi prema uputama, može uzrokovati štetne smetnje kod radijskih komunikacija. Naravno, nije moguće jamčiti da se smetnje neće pojaviti kod određene vrste instalacija. Ako ovaj aparat uzrokuje štetne smetnje kod radijskog i televizijskog prijema, što se može ustanoviti isključenjem i uključenjem aparata, korisniku predlažemo uklanjanje smetnji na jedan od sljedećih načina:

- Zakrenite ili promijenite položaj prijemne antene.
- Odmaknite aparat od prijemnika.
- Priključite aparat na zidnu utičnicu koja je udaljena od zidne utičnice na koju je priključen prijemnik.
- Zatražite pomoć od prodavača ili iskusnog radijskog, odnosno TV tehničara.

Bilo kakve promjene ili prilagođenja koja nisu izričito odobrena u ovom priručniku mogu uzrokovati probleme pri uporabi uređaja.

**Zbrinjavanje starih električnih i elektroničkih uređaja (primjenjuje se u Europskoj uniji i ostalim europskim zemljama s posebnim sistemima zbrinjavanja)**



Ova oznaka na proizvodu ili na ambalaži označava da se ovaj proizvod ne smije zbrinjavati kao kućni otpad. On treba biti zbrinut na za tu namjenu



predviđenom mjestu za reciklažu

električke ili elektroničke opreme. Pravilnim zbrinjavanjem starog proizvoda čuvate okoliš i brinete za zdravlje svojih bližnjih.

Nepravilnim odlaganjem proizvoda ugrožava se okoliš i zdravlje ljudi.

Reciklažom materijala pomažete u očuvanju prirodnih izvora. Za detaljne informacije o reciklaži ovog proizvoda, molimo kontaktirajte vašu lokalnu upravu, odlagalište otpada ili trgovinu gdje ste kupili proizvod.

Primjenjivi pribor:

Slušalice, daljinski upravljač



# Sadržaj

<b>Izradite vlastiti ATRAC CD .....</b>	<b>6</b>
Koji se diskovi mogu reproducirati na ovom uređaju?.....	7
<b>Mjere opreza .....</b>	<b>9</b>
O sigurnosti .....	9
O CD uređaju .....	9
O rukovanju diskovima.....	9
O slušalicama .....	9

## *Kako započeti s radom*

<b>Provjera isporučenog pribora .....</b>	<b>10</b>
<b>Pregled dijelova i kontrola.....</b>	<b>11</b>
<b>Priprema izvora napajanja (suha baterija).....</b>	<b>12</b>
Uporaba punjive baterije (samo D-NE331LIV3 HK4, E18/1 modeli*) .....	11
Provjera preostalog kapaciteta baterije.....	14
Kad koristite AC adapter .....	15

## *Reprodukcija*

<b>Reprodukcija CD-a .....</b>	<b>16</b>
Osnovne funkcije (reprodukcija, zaustavljanje, pretraživanje).....	17
Blokiranje tipaka (HOLD).....	18
<b>Traženje omiljenih zapisa/datoteka ...</b>	<b>18</b>
Traženje prema grupi (File View) .....	18
Traženje prema grupi (List View) .....	19
Provjera informacija o disku na pokazivaču.....	19
<b>Odabir načina reprodukcije (PLAY MODE).....</b>	<b>21</b>
Načini reprodukcije (PLAY MODE) .....	22
Reprodukcija grupa.....	23
Reprodukcija omiljenih zapisa (Bookmark play) .....	23
Reprodukcija omiljene play liste (m3u play list play).....	23
Reprodukcija zapisa u željenom redosljedu (PGM play).....	24
Ponavljanje reprodukcije zapisa (Repeat play) .....	24

<b>Podešavanje zvučnog ugođaja .....</b>	<b>25</b>
Odabir zvučnog ugođaja .....	23
Samostalno podešavanje zvučnog ugođaja .....	23
Opcije izbornika SOUND.....	26
<b>Dodatna podešavanja .....</b>	<b>27</b>
Podešavanje raznih funkcija .....	27
Opcije izbornika OPTION.....	28

## *Dodatne informacije*

<b>U slučaju problema .....</b>	<b>30</b>
<b>Održavanje.....</b>	<b>33</b>
<b>Tehnički podaci.....</b>	<b>33</b>
<b>Dodatni pribor .....</b>	<b>34</b>

### **0 isporučenom softveru**

"WALKMAN" je registrirani zaštitni znak Sony Corporation koji se odnosi na uređaje za reprodukciju zvuka putem stereo slušalica.  WALKMAN je zaštitni znak tvrtke Sony.

SonicaStage je zaštitni znak Sony Corporation.

**ATRAC, ATRAC3, ATRAC3plus i ATRAC Advanced Lossless** su zaštitni znakovi Sony Corporation.

## Izradite vlastiti ATRAC CD

Osim standardnih audio CD diskova, možete reproducirati i originalni ATRAC CD koji možete načiniti sami pomoću softvera SonicStage. Uz uporabu tog softvera na jedan CD-R ili CD-RW možete snimiti sadržaj oko 30 audio CD diskova\*.

Slijedi kratak pregled postupaka koji omogućuju reprodukciju ATRAC CD-a.

### Instalirajte SonicStage na računalo.

SonicStage je softver pomoću kojeg se glazba s audio CD-ova ili preuzeta s Interneta prenosi na računalo i u ATRAC formatu snima na drugi CD. Taj softver možete preuzeti s određene internetske stranice (☞ str. 34) i instalirati ga na svoje računalo.

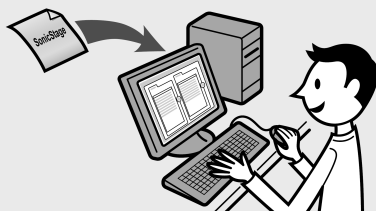

### Snimite ATRAC CD.

Nakon odabira omiljenih zapisa s računala, snimite ih na CD-R/CD-RW pomoću softvera SonicStage.

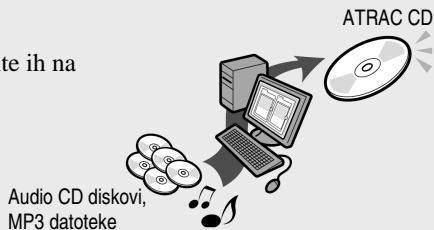

### Slušajte svoju glazbu na ovom CD uređaju.

Tako možete ponijeti pregršt pjesama sa sobom kamo god pošli.

- Za pristup Internetu potrebna je odgovarajuća konfiguracija. Detalje potražite u uputama za uporabu svog računala.
- Za detalje o instalaciji softvera SonicStage i izradi ATRAC CD-a posjetite internetsku stranicu s koje možete preuzeti SonicStage. Možete također pogledati Help dokumentaciju SonicStage softvera.

\* Kad je ukupno vrijeme reprodukcije jednog CD-a (albuma) oko 60 minuta i snimate na CD-R/CD-RW kapaciteta 700 MB pri brzini od 48 kbps u ATRAC formatu.



## Koji se diskovi mogu reproducirati na ovom uređaju?



### Audio CD diskovi:

#### CD-DA diskovi

CD-DA (Compact Disc Digital Audio) je standard snimanja koji se koristi za Audio CD diskove.



### ATRAC CD diskovi:

#### CD-R/CD-RW diskovi na koje su snimljeni audio podaci komprimirani u ATRAC formatu\*

ATRAC je općeniti naziv za Sonyjeve tehnologije kodiranja zvuka **ATRAC3**, **ATRAC3plus** i **ATRAC Advanced Lossless\*\***. **ATRAC3** i **ATRAC3plus** sa svojim visokim stupnjem kompresije, te **ATRAC Advanced Lossless\*\*** sa svojom kompresijom bez gubitka podataka, u kombinaciji pružaju širok raspon mogućnosti.

\*\* Ovaj uređaj ne podržava **ATRAC Advanced Lossless**.

Brzine bita i frekvencije uzorkovanja koje ovaj CD uređaj može reproducirati su sljedeće:

	Brzine bita	Frekvencije uzorkovanja
<b>ATRAC3</b>	66/105/132 kbps	44,1 kHz
<b>ATRAC3plus</b>	48/64/256 kbps	44,1 kHz

Pokazivaču ovog uređaja može prikazivati do 62 znaka informacija (naziv zapisa, naziv albuma, izvođač, itd.).



### MP3 diskovi:

#### CD-R/CD-RW diskovi na koje su snimljeni audio podaci komprimirani u MP3 formatu\*

Brzine bita i frekvencije uzorkovanja koje ovaj CD uređaj može reproducirati prikazane su u donjoj tablici. Također se mogu reproducirati i Variable Bit Rate (VBR) datoteke.

	Brzine bita	Frekvencije uzorkovanja
MPEG-1 Layer3	32 - 320 kbps	32/44,1/48 kHz
MPEG-2 Layer3	8 - 160 kbps	16/22,05/23 kHz
MPEG-2,5 Layer3	8 - 160 kbps	8/11,025/12 kHz

Ovaj CD uređaj usklađen je s verzijom 1,0/1,1/2,2/2,3/2,4 ID3 tag formata. ID3 tag je format dodavanja nekih informacija (naziv zapisa i albuma, ime izvođača, itd.) MP3 datotekama. Pokazivač ovog uređaja može prikazati do 64 znaka ID3 tag informacija.



### CD-Extra i Mix-Mode CD diskovi:

#### CD-R/CD-RW diskovi na koje su zajedno snimljeni podaci u CD-DA i CD-ROM formatu.\*

Ako se CD ne može reproducirati, promijenite "CD-EXTRA" podešenje (☞ str. 29). Zatim možete reproducirati CD.

Također se može reproducirati ATRAC CD na koji su pomoću drugog softvera osim SonicStage snimljeni audio podaci u MP3 formatu. Pomoću SonicStage softvera ne može se snimiti CD s miješanim audio podacima različitih formata.

\* Mogu se reproducirati samo diskovi u ISO 9660 Level 1/2 i Joliet formatu.

Nastavlja se ➞

## Glazbeni diskovi kodirani tehnologijom zaštite od kopiranja

Ovaj uređaj je proizveden za reprodukciju audio diskova koji podliježu "Compact Disc (CD)" standardu. U zadnje vrijeme proizvode se diskovi sa zaštitom od presnimavanja od strane nekih glazbenih kompanija; međutim, reprodukcija nekih od tih diskova neće biti moguća na ovom uređaju.

### Napomene o DualDisc diskovima

DualDisc je dvostrani disk koji sadrži DVD materijal na jednoj strani i digitalni audio materijal na drugoj strani. Međutim, budući da strana s audio materijalom nije usklađena s Compact Disc (CD) standardom, nije zajamčena reprodukcija u ovom uređaju.

### Razlike u strukturama ATRAC i MP3 CD-a

ATRAC i MP3 CD-i se sastoje od "datoteka" i "grupa". "Datoteka" odgovara "zapisu" audio CD-a. "Grupa" je skup datoteka i odgovara pojmu "albuma".

Ovaj CD uređaj može prepoznati direktorije s MP3 datotekama kao "grupe" te se ATRAC i MP3 CD diskovima može rukovati na isti način.

### Primjenjivi broj grupa i datoteka

- Najveći mogući broj grupa: 256
- Najveći mogući broj datoteka: 999

### Slijed reprodukcije ATRAC i MP3 CD diskova

Datoteke s ATRAC CD-a se reproduciraju redom podešenim pomoću softvera SonicStage. Slijed reprodukcije MP3 CD-a se može razlikovati ovisno o metodi korištenoj za snimanje MP3 datoteka na disku. Također se može reproducirati "playlist" s MP3 datotekama. U sljedećem primjeru datoteke se reproduciraju redom od ① do ⑦.

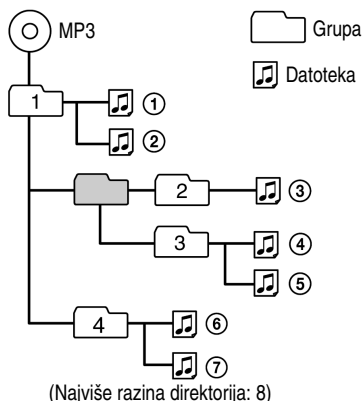

### Napomene

- Ako su na isti disk snimljene ATRAC i MP3 datoteke, ovaj CD uređaj prvo reproducira ATRAC datoteke.
- Mogućnosti reprodukcije ovog CD uređaja mogu varirati, ovisno o kvaliteti diska i stanju uređaja za snimanje.
- Znakovi koje možete koristiti u nazivu datoteke/direktorija: A - Z, a - z, 0 - 9, \_ (podcrta)
- Na disku koji sadrži ATRAC/MP3 datoteke nemojte pohranjivati datoteke u drugom formatu i nemojte izrađivati nepotrebne direktorije.

### O ATRAC diskovima

- CD-R/CD-RW diskovi snimljeni u ATRAC formatu ne mogu se reproducirati na računalu.

### O MP3 diskovima

- Nazivi datoteka trebaju imati ekstenziju "mp3". Ako dodate ekstenziju "mp3" datoteci koja nije MP3 datoteka, uređaj je neće moći ispravno prepoznati.
- Za kompresiju izvora u MP3 format, preporuča se odabir brzine prijenosa podataka (*bit rate*) od "44.1 kHz", "128 kbps" i "Constant Bit Rate".
- Za snimanje do punog kapaciteta diska, odaberite "halting of writing".
- Za snimanje odjednom do punog kapaciteta na prazan disk, odaberite "Disc at Once".



## Mjere opreza

### O sigurnosti

- Ako neki predmet ili tekućina dospije u unutrašnjost CD uređaja, isključite ga i dajte na provjeru kod ovlaštenog osoblja prije uporabe.
- Ne stavljajte nikakve predmete u DC IN 3 V (priključak napajanja).

### O CD uređaju

- Držite leću CD uređaja čistom. Ne dodirujte leću, jer može doći do oštećenja te do kvara uređaja.
- Ne stavljajte teške predmete na CD uređaj, jer može doći do oštećenja uređaja i diska.
- Ne ostavljajte CD uređaj u blizini izvora topline, ili na mjestu izloženom izravnoj sunčevoj svjetlosti, pijesku ili prašini, vlazi, udarcima, na neravnoj površini, ili u automobilu sa zatvorenim prozorima.
- Ako CD uređaj uzrokuje smetnje kod radijskog ili TV prijema, isključite CD uređaj ili ga udaljite od izvora smetnji.
- Diskovi nestandardnih oblika (srce, kvadrat, zvijezda) ne mogu se reproducirati u ovom uređaju, jer bi moglo doći do kvara. Ne koristite takve diskove.

### O rukovanju diskovima

- Kod čišćenja diskova, držite ih za rub. Ne dodirujte površinu diska.
- Ne lijepite papir ili ljepljivu vrpcu na CD.
- Ne izlažite diskove izravnom sunčevom svjetlu ili izvorima topline, kao npr. otvorima za topli zrak. Ne ostavljajte diskove u automobilu parkiranom pod izravnim sunčevim svjetlom.

## O slušalicama

### Sigurnost u prometu

Ne koristite slušalice dok upravljate motornim vozilom ili biciklom jer to predstavlja opasnost u prometu i u nekim je područjima nezakonito. Preglasno slušanje također može biti opasno dok hodate, osobito na pješačkim prijelazima. U potencijalno opasnim situacijama budite pojačano oprezni ili isključite uređaj.

### Sprečavanje oštećenja sluha

Pri uporabi slušalica nemojte jako pojačavati zvuk. Liječnici ne savjetuju neprekidno, glasno ili dugotrajno slušanje. Osjetite li da vam zvoniti u ušima, smanjite glasnoću ili isključite uređaj.

### Briga za druge

Nemojte pretjerano pojačavati zvuk. Tako možete čuti vanjske zvukove i ujedno biti obzirni prema osobama koje vas okružuju.

## Provjera isporučenog pribora

- Mrežni adapter (1) (AC-ES3010K2) (ne isporučuje se s modelima za SAD/ Kanadu)
- Naglavne slušalice (1) (samo za modele D-NE331 AR2, E92, MX2\*)

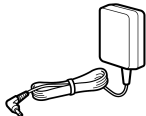

- Slušalice (1) (samo za D-NE331 HK4, E18/1, CNA modele\*)



- Slušalice (1) (za druge modele)



- Daljinski upravljač (1) (samo za D-NE330 europske modele i D-NE331 HK4, E18/1, CNA modele\*)
- Daljinski upravljač (1) (samo za D-NE330 američke, kanadske te CEX modele, D-NE330LIV3 model i D-NE331 AR2, E92 i MX2 modele\*)



- Punjiva baterija (1) (samo za D-NE331 HK4, E18/1, CNA modele\*)



- Kutija za nošenje baterije (1) (samo za D-NE331 HK4, E18/1, CNA modele\*)



- Upute za uporabu (ovaj priručnik)
- \* Kôd područja modela koji ste kupili potražite u gornjem lijevom uglu bar-koda na ambalaži.

### Napomena

Koristite samo isporučeni daljinski upravljač. Uz ovaj uređaj ne može se koristiti nijedan drugi upravljač.

### Čvrsto spojite utikač slušalica na daljinski upravljač.

- Samo za D-NE330 europske modele i D-NE331 HK4, E18/1, CNA modele\*

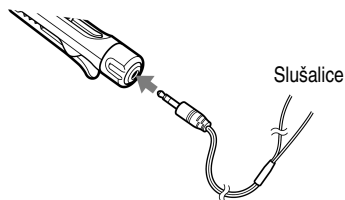

- Samo za D-NE330 američke, kanadske, CEX modele i D-NE330LIV3 model te D-NE331 AR2, E92, MX2 modele

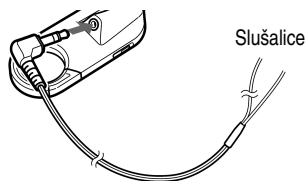

### Stavljanje isporučenih slušalica (samo modeli D-NE331 AR2, E92, MX2\*)

Slijedi opis stavljanja slušalica na lijevo uho.

- 1 Dio **L** stavite u lijevo a dio **R** u desno uho kao što je prikazano na slici

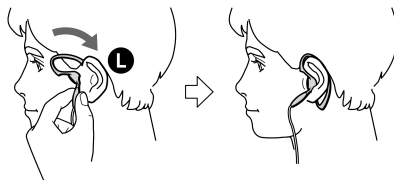

- 2 Slušalice zakvačite iza ušiju, kao što bi učinili s naočalama.
- 3 Slušalice smjestite u uho tako da vam budu ugodne za nošenje.

### Napomena o rukovanju isporučenim slušalicama

Na slušalice ne stavljajte ništa teško jer se mogu deformirati tijekom dužeg nekorištenja.

# Pregled dijelova i kontrola

## CD uređaj

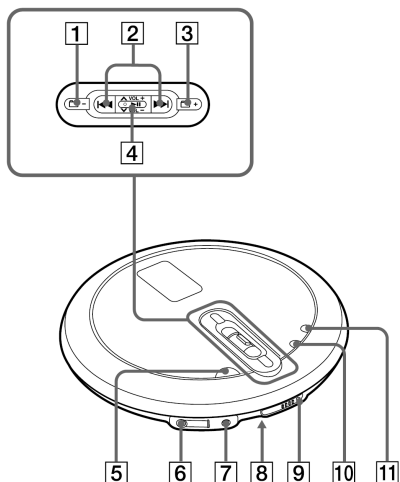

**Daljinski upravljač (samo za D-NE330 američke, kanadske te CEX modele, D-NE330LIV3 model i D-NE331 AR2, E92 i MX2 modele)**

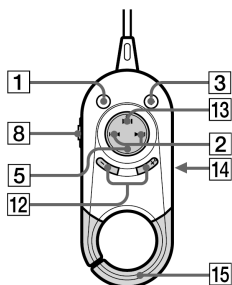

**Daljinski upravljač (samo za D-NE330 europske modele i D-NE331 HK4, E18/1, CNA modele)**

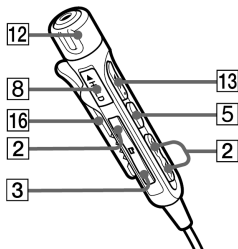

- 1 Tipka (grupa) – (☞ str. 17-19, 24)
- 2 Tipke (☞ str. 17, 19, 23, 25)
- 3 Tipka (grupa) + (☞ str. 17, 18, 24)
- 4 Kontrolna tipka  
VOL (glasnoća) +/- (☞ str. 16)  
^/v (☞ str. 18, 19, 21, 23-25, 27)  
 (reprodukcija/pauza)\* (☞ str. 16-19, 21, 23-25, 27)
- 5 CD uređaj:  
Modeli D-NE331 HK4, E18/1, CNA\*\*:  
Tipka STOP/CHG (☞ str. 13, 17)  
Drugi modeli:  
Tipka STOP (☞ str. 17-19, 25, 26, 28)  
Daljinski upravljač:  
Tipka (stop) (☞ str. 17)
- 6 Priključak (slušalice) (☞ str. 16)
- 7 Priključak DC IN 3 V (☞ str. 13, 15)
- 8 Tipka HOLD (na stražnjoj strani uređaja) (☞ str. 18)
- 9 Tipka OPEN (☞ str. 12, 16)
- 10 Tipka SEARCH (☞ str. 18, 19)
- 11 Tipka DISPLAY/MENU (☞ str. 20, 21, 23, 25, 27)
- 12 D-NE330 američki, kanadski, CEX modeli, D-NE330LIV3 model te D-NE331 AR2, E92, MX2 modeli\*\*:  
Tipke VOL +/- (☞ str. 16)  
D-NE330 europski modeli i D-NE331 HK4, E18/1, CNA modeli\*\*:  
Kontrola VOL +/- (☞ str. 16)
- 13 Tipka (reprodukcija/pauza)\* (☞ str. 16, 17)
- 14 Priključak za slušalice (straga)
- 15 Omča
- 16 Hvataljka

\* Tipka ima ispušćenu točku.

\*\* Kód područja modela koji ste kupili potražite u gornjem lijevom uglu bar-koda na ambalaži.

Nastavlja se

## Pokazivač

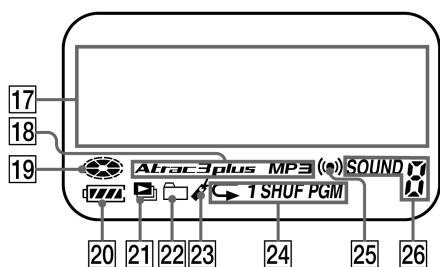

- 17 Pokazivač (☞ str. 20)
- 18 Atrac3plus/MP3 indikator (☞ str. 7)
- 19 Indikator diska (☞ str. 16)
- 20 Indikator baterije (☞ str. 14)
- 21 Indikator play liste
- 22 Indikator grupe
- 23 Bookmark indikator (☞ str. 23)
- 24 Indikator načina reprodukcije
- 25 Indikator timera (☞ str. 28)
- 26 SOUND indikator

## Priprema izvora napajanja (suha baterija)

Obavezno odspojite mrežni adapter kad koristite suhu bateriju. Kad se baterija isprazni, zamijenite je novom.

- Alkalna baterija LR6 (veličina AA).

### 1 Tipkom OPEN otvorite pokrov uređaja.

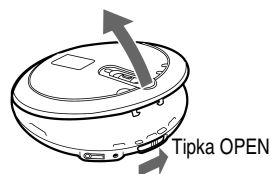

### 2 Otvorite baterijski pretinac unutar uređaja.

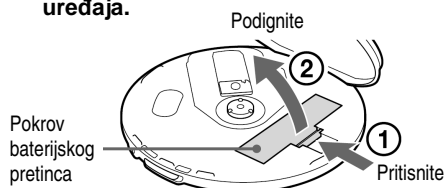

### 3 Umetnite LR6 (veličina AA) bateriju (nije isporučena) u skladu s ⊕ oznakom polariteta u pretincu i zatvorite pokrov baterijskog pretinca tako da klikne na mjesto te zatvorite pokrov uređaja.

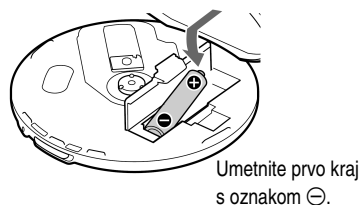

## Vađenje baterije

Izvadite bateriju kao na donjoj slici.

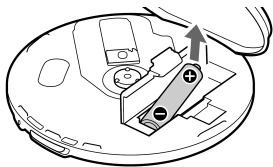

## Uporaba punjive baterije (samo D-NE331 HK4, E18/1, CNA modeli\*)

Napunite punjivu bateriju prije prvog korištenja ili kad se isprazni. Za održavanje izvornog kapaciteta baterije duže vrijeme, napunite bateriju samo kad se potpuno isprazni (na pokazivaču se pojavi "Low Battery").

\* Kôd područja modela koji ste kupili potražite u gornjem lijevom uglu bar-koda na ambalaži.

**1** Tipkom OPEN otvorite pokrov uređaja.

**2** Otvorite baterijski pretinac unutar uređaja.

**3** Umetnite punjivu bateriju NH-7WMAA u skladu s ⊕ oznakom polariteta u pretincu i zatvorite pokrov baterijskog pretinca tako da klikne na mjesto te zatvorite pokrov uređaja.

**4** Spojite mrežni adapter na DC IN 3 V priključak CD uređaja i zidnu utičnicu, zatim pritisnite ■STOP/CHG za pokretanje punjenja.

Trepće poruka "Charging" i dijelovi indikatora baterije  svijetle redom.

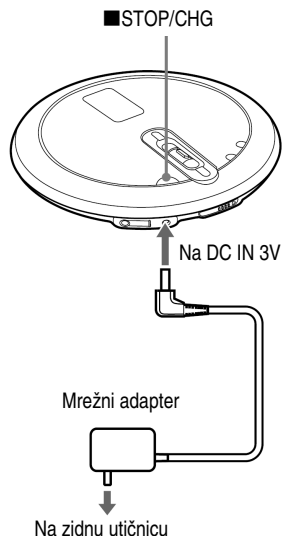

Kad je baterija potpuno napunjena, poruka "Charging" nestaje.

### Napomene

- Nemojte puniti nijednu drugu bateriju osim NH-7WMAA.
- Pritisnete li ►|| tijekom punjenja, punjenje se zaustavlja i počinje reprodukcija CD-a.
- Spojite li mrežni adapter na uređaj tijekom reprodukcije, reprodukcija se zaustavlja.
- Zagrijavanje CD-uređaja i punjive baterije tijekom punjenja je uobičajeno i ne predstavlja opasnost.
- Izvadite punjivu bateriju kad uređaj nećete koristiti duže vrijeme.

Nastavlja se 

## Napomena o radnom vijeku punjive baterije i njezinoj zamjeni

Ako je baterija nova ili je niste koristili duže vrijeme, možda se neće napuniti u cijelosti. U tom slučaju puniti je dok poruka "Charging" ne nestane s pokazivača te zatim koristite uređaj dok se baterija potpuno ne isprazni (na pokazivaču se pojavi "Low Battery"). Ponovite ovaj postupak nekoliko puta. Kad je trajanje baterije i dalje kraće za pola od normalnog punjenja nakon izvođenja opisanog postupka, zamijenite je novom.

## Napomena o nošenju punjive baterije

Koristite isporučenu kutiju za nošenje kako biste zaštitili bateriju od iznenadne vrućine. Ako punjiva baterija dođe u dodir s metalnim predmetima, može doći do pregrijavanja ili zapaljenja uslijed kratkog spoja.

## Provjera preostalog kapaciteta baterije

Moguće je provjeriti preostali kapacitet baterije na pokazivaču. Manji broj crnih segmenata označuje slabiju bateriju.

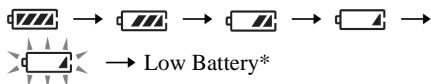

\* Zvučni indikator.

Kad se baterija isprazni, zamijenite je novom ili napunite punjivu bateriju.

\* Samo modeli D-NE331 HK4, E18/1, CNA

### Napomene

- Indikator približno pokazuje preostali kapacitet baterije. Primjerice, jedan dio ne znači točno jednu četvrtinu energije.
- Ovisno o uvjetima korištenja, dijelovi indikatora se mogu povećati ili smanjiti.

## Vijek trajanja baterija<sup>1)</sup>

**Kad koristite Sony alkalnu bateriju LR6 (SG) (proizvedenu u Japanu)**

	G-PROTECTION	
	"1"	"2"
Audio CD	22	20
ATRAC CD <sup>2)</sup>	41	41
MP3 CD <sup>3)</sup>	31	31

**Kad koristite jednu punjivu bateriju NH-7WMAA (punjenu oko 5 sati<sup>4) 5)</sup>)**

	G-PROTECTION	
	"1"	"2"
Audio CD	10	9
ATRAC CD <sup>2)</sup>	17	15
MP3 CD <sup>3)</sup>	12	11

- 1) Vrijednost izmjerena prema JEITA (Japan Electronic and Information Technology Industries Association). Približan broj sati reprodukcije kad je uređaj postavljen na ravnu i stabilnu podlogu i opcija "POWER SAVE" je podešena na "ON" (☞ str. 29). Ta vrijednost ovisi o načinu uporabe uređaja
- 2) Snimanje uz 48 kbps
- 3) Snimanje uz 128 kbps
- 4) Vrijeme punjenja se razlikuje, ovisno o načinu korištenja punjive baterije.
- 5) Samo modeli D-NE331 HK4, E18/1, CNA

## Napomene o punjivim i suhim baterijama

- Nemojte puniti suhe baterije.
- Ne bacajte baterije u vatru.
- Ne nosite baterije s kovanicama ili drugim metalnim predmetima. Ako kontakti baterije dođu u dodir s metalnim predmetom, može doći do pregrijavanja.
- Ne miješajte punjive baterije sa suhima.
- Ne miješajte nove baterije sa starijima.
- Ne koristite zajedno različite vrste baterija.
- Ako nećete koristiti baterije duže vrijeme, izvadite ih iz uređaja.
- Ako dode do curenja baterija, obrišite pretinac za baterije, te umetnite nove baterije. Ako dodete u kontakt s tekućinom iz baterija, temeljito isperite.

## Kad koristite AC adapter

Možete koristiti mrežno napajanje tako da na uređaj spojite AC adapter.

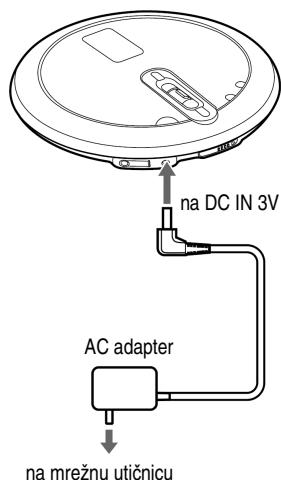

### 1 Spojite AC adapter na DC IN 3V priključak CD uređaja i mrežnu utičnicu.

#### Napomene o AC adapteru

- Odspojite sve izvore napajanja ako uređaj nećete koristiti duže vrijeme.
- Koristite samo priloženi mrežni adapter. Ako vaš CD uređaj nema isporučeni mrežni adapter, koristite AC-E30HG AC mrežni adapter. Ne koristite nijedan drugi AC mrežni adapter, jer može doći do kvara.

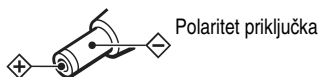

- Ne dodirujte mrežni adapter mokrim rukama.
- Spojite mrežni na lako dostupnu utičnicu. Ako primijetite neobične pojave u radu, odmah isključite mrežni adapter.

## Reprodukcija CD-a

- 1 Tipkom OPEN otvorite pokrov uređaja.**  
Najprije spojite slušalice na uređaj.

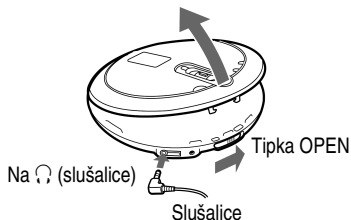

- 2 Stavite disk na uložnicu i zatvorite pokrov.**

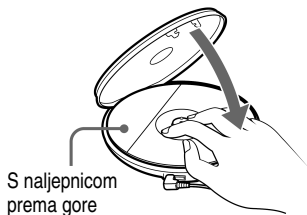

- 3 Pritisnite ►II na kontrolnoj tipki.**  
Oznaka (disk) se pomiče i počinje reprodukcija.

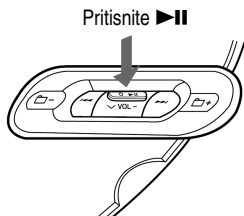

- 4 Ugodite glasnoću pomakom kontrolne tipke prema VOL +/-.**

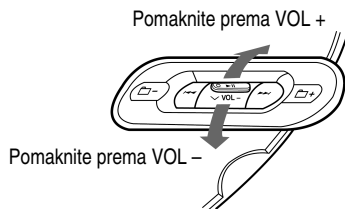

**Na daljinskom upravljaču: D-NE330 američki, kanadski te CEX modeli, D-NE330LIV3 model i D-NE331 AR2, E92 i MX2 modeli:**

Nakon stavljanja CD-a na uložnicu u koraku 2, pritisnite ►II i ugodite glasnoću pritiskom tipke VOL +/-.

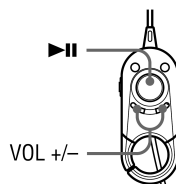

**D-NE330 europski modeli i D-NE331 HK4, E18/1 i CNA modeli:**

Nakon stavljanja CD-a na uložnicu u koraku 2, pritisnite ►II i ugodite glasnoću zakretanjem kontrole VOL +/-.



### Vađenje CD-a

Pritisnite središnju osovinu i izvadite disk iz uložnice.

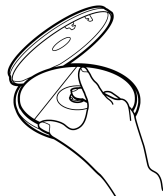



# Osnovne funkcije (reprodukcija, zaustavljanje, pretraživanje)

## CD uređaj

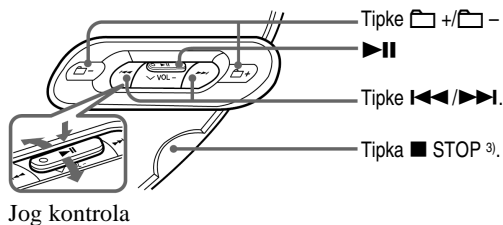

Za	Postupci na uređaju (Postupci na daljinskom upravljaču)
<b>Reprodukciju</b> Od prvog zapisa	Kad je reprodukcija zaustavljena, pritisnite i zadržite ▶   na kontrolnoj tipki dok reprodukcija ne počne. (Kad je reprodukcija zaustavljena, pritisnite i zadržite ▶   dok reprodukcija ne počne.)
<b>Zaustavljanje</b> Pauza/nastavak reprodukcije nakon pauze	Pritisnite ▶   na kontrolnoj tipki. (Pritisnite ▶  .)
Zaustavljanje reprodukcije	Pritisnite ■ STOP <sup>3)</sup> . (Pritisnite ■ (stop).)
<b>Pretraživanje</b> Nalaženje početka trenutnog zapisa <sup>1)</sup>	Pritisnite ◀◀. (Pritisnite ◀◀.)
Nalaženje početaka prethodnih zapisa <sup>1)</sup>	Pritisnite ◀◀ više puta. (Pritisnite ◀◀ više puta.)
Nalaženje početka sljedećeg zapisa <sup>1)</sup>	Pritisnite ▶▶. (Pritisnite ▶▶.)
Nalaženje početka sljedećih zapisa <sup>1)</sup>	Pritisnite ▶▶ više puta. (Pritisnite ▶▶ više puta.)
Pretraživanje prema natrag <sup>1)</sup>	Pritisnite i zadržite ◀◀. (Pritisnite i zadržite ◀◀.)
Pretraživanje prema naprijed <sup>1)</sup>	Pritisnite i zadržite ▶▶. (Pritisnite i zadržite ▶▶.)
Prelazak na sljedeće grupe <sup>2)</sup>	Više puta pritisnite [folder icon] (grupa) +. (Više puta pritisnite [folder icon] (grupa) +.)
Prelazak na prethodne grupe <sup>2)</sup>	Više puta pritisnite [folder icon] (grupa) -. (Više puta pritisnite [folder icon] (grupa) -.)

1) Ove funkcije mogu se koristiti tijekom reprodukcije i pauze.

2) Ove funkcije mogu se koristiti tijekom reprodukcije CD-a na kojem nisu audio datoteke.

3) ■ STOP/CHG za modele D-NE331 HK4, E18/1, CNA.

Nastavlja se ➞

## Blokiranje tipaka (HOLD)

Tipke CD uređaja je moguće blokirati zbog sprečavanja slučajnog pritiskanja.

### 1 Pomaknite tipku HOLD na stražnjoj strani uređaja u smjeru strelice.

Ako pritisnete neku od tipaka kad je aktivna funkcija HOLD, na pokazivaču trepće poruka "HOLD".

Za modele uz koje je isporučen daljinski upravljač:

Možete koristiti funkciju HOLD za daljinski upravljač i uređaj (na stražnjoj strani) zasebno. Primjerice, čak i ako je aktivna funkcija HOLD na uređaju, možete koristiti uređaj pomoću daljinskog upravljača osim ako ne blokirate i njegove tipke pomoću funkcije HOLD.

### Isključenje blokade tipaka

Pomaknite tipku HOLD u smjeru suprotnom od strelice.

## Traženje omiljenih zapisa/datoteka

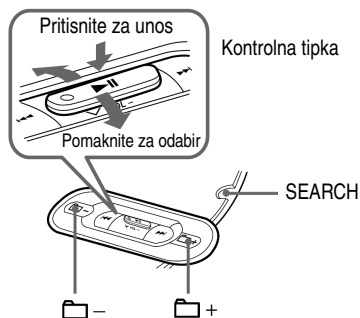

## Traženje prema grupi (File View)

Na ATRAC ili MP3 disku na kojem su snimljeni brojevi datoteka, možete tražiti datoteke tako da provjerite nazive grupa (osim audio CD-a) ili datoteka oko datoteke koja se reproducira.

### 1 Više puta pritisnite SEARCH.

Na pokazivaču se pojave nazivi grupa i datoteka pokraj tekuće datoteke.

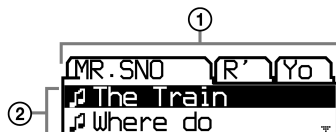

- ① Nazivi grupa
- ② Nazivi datoteka

### 2 Pritisnite + ili - za odabir grupe.

### 3 Pomaknite kontrolnu tipku prema $\wedge/\vee$ za odabir datoteke.

### 4 Pritisnite na kontrolnoj tipki.

Počinje reprodukcija odabranog zapisa.

### Izlaz iz pretraživanja

Pritisnite STOP na CD uređaju.

## Tražnje uz prikaz liste grupa/ datoteka (List View)

Možete tražiti zapis/datoteku tako da provjerite format glazbe te imena grupa i datoteka.

### 1 Više puta pritisnite SEARCH.



Kod reprodukcije diska s miješanim audio podacima:

Prvo se pojavi izbornik za odabir formata poput "ATRAC ROOT" i "MP3 ROOT".

Pritisnite ►|| na kontrolnoj tipki.

### 2 Pomaknite kontrolnu tipku prema ▲/▼ za odabir grupe i pritisnite ►||.

### 3 Pomaknite kontrolnu tipku prema ▲/▼ za odabir datoteke.

### 4 Pritisnite ►|| na kontrolnoj tipki.

Počinje reprodukcija odabrane datoteke.

## Za povratak na prethodni izbornik

Pritisnite ◀◀ ili ◻- na CD uređaju.

## Izlaz iz pretraživanja

Pritisnite ■ STOP na CD uređaju.

## Provjera informacija o disku na pokazivaču

Možete provjeriti informacije o disku na pokazivaču. Ovisno o području u kojem ste kupili svoj CD uređaj, početno podešeni jezik možda neće biti "ENGLISH" (engleski). Ako je potrebno, promijenite podešenje opcije LANGUAGE (☞ str. 28).

Prilikom reprodukcije MP3 diska s datotekama koje sadrže ID3 oznaku, pojave se ID3 informacije. (Ako nema ID3 informacija, prikazan je naziv datoteke ili grupe.) (☞ str. 7).

### Napomene

- Znakovi A - Z, a - z, 0 - 9, i \_ mogu biti prikazani na ovom CD uređaju.
- Prije reprodukcije datoteke, CD uređaj čita sve informacije o datotekama i grupama (ili mapama) na CD disku. Pojavljuje se poruka "Reading". Ovisno o sadržaju CD diska, može proći neko vrijeme za učitavanje podataka.
- Ako datoteka ne pripada nijednoj grupi, na pokazivaču se pojavi poruka "MP3 ROOT".

Nastavlja se ➡

## Provjera informacija na pokazivaču

Više puta pritisnite DISPLAY/MENU.

### Audio CD

→ Broj zapisa, proteklo vrijeme reprodukcije (ime izvođača, naziv zapisa) <sup>1)</sup>



↓  
Ukupan broj zapisa na disku, ukupno preostalo vrijeme reprodukcije diska, preostalo vrijeme reprodukcije tekućeg zapisa <sup>2)</sup>

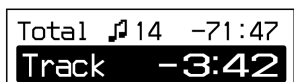

↓  
Prikaz datoteka



### ATRAC CD/MP3 CD

→ Naziv datoteke, ime izvođača <sup>3)</sup>, broj datoteke, proteklo vrijeme reprodukcije



↓  
Naziv grupe <sup>3)</sup>, CODEC informacije <sup>4)</sup>, ukupan broj datoteka



↓  
Prikaz datoteka

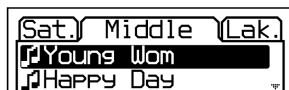

- 1) Prilikom reprodukcije audio CD-a s tekstualnim informacijama poput CD-TEXT, prikazane su informacije u zagradama.
- 2) Pojavi se samo tijekom standardne reprodukcije.
- 3) Tijekom reprodukcije ime izvođača se ne vidi ako disk ne sadrži ID3 tag informacije. Kad se na pokazivaču pojavi popis naziva grupa/datoteka, ime izvođača i naziv grupe se ne vide.
- 4) Bit rate i frekvencija uzorkovanja. Kod reprodukcije MP3 datoteke snimljene uz VBR (variable bit rate), "VBR" se pojavljuje na pokazivaču umjesto bit rate informacije. U nekim slučajevima, "VBR" će se pojaviti u tijeku reprodukcije, umjesto na početku.

---

## Odabir načina reprodukcije (PLAY MODE)

Možete koristiti razne načine reprodukcije, primjerice, odabrati željene zapise i slušati ih u odabranom slijedu.



Detalje potražite na  str. 22.

Također možete odabrati i ponavljanje reprodukcije ( str. 24).

---

- 1 Pritisnite DISPLAY/MENU dok se ne pojavi izbornik.**



 : PLAY MODE  
 : SOUND  
 : OPTION

---

- 2 Pomaknite kontrolnu tipku prema  $\wedge/\vee$  za odabir  PLAY MODE i pritisnite **▶II**.**

- 3 Pomaknite kontrolnu tipku prema  $\wedge/\vee$  za odabir načina reprodukcije.**

Početno podešenje je "ALL" (standardna reprodukcija).



- 4 Pritisnite **▶II** na kontrolnoj tipki.**

- 5 Kad se pojavi "REPEAT", odaberite "ON" ili "OFF" i pritisnite **▶II** na kontrolnoj tipki.**







### Za povratak na standardnu reprodukciju

Odaberite "ALL" u izborniku PLAY MODE.

Nastavlja se 

## Načini reprodukcije (PLAY MODE)

Oznaka na pokazivaču	Objašnjenje
ALL	Svi zapisi na disku se reproduciraju redom kojim su i snimljeni. Kod ATRAC CD/MP3 CD-a slijed reprodukcije je različit u skladu s podešenjem opcije "PLAY ORDER" u izborniku OPTION.
GROUP	Reproduciraju se sve datoteke u odabranoj grupi ili svim grupama (samo ATRAC CD/ MP3 CD) (  str. 23).
1	Tekući zapis se reproducira jednom.
SHUFFLE	Svi zapisi na disku reproduciraju se jednom u slučajnom redoslijedu.
GROUP SHUFFLE	Sve datoteke u odabranoj grupi reproduciraju se jednom u slučajnom redoslijedu (samo ATRAC CD/MP3 CD) (  str. 23).
BOOKMARK	Reproduciraju se zapisi s Bookmark oznakama. Njihova se reprodukcija odvija prema broju zapisa a ne prema redu dodavanja Bookmark oznaka (  str. 23).
PLAYLIST	Reproduciraju se zapisi u odabranoj m3u play listi* (samo MP3 CD) (  str. 23).
AUTO RANKING	Najčešće reproducirani zapisi na disku se reproduciraju od desetog do prvog.
RANKING SHUF	Reprodukcija najviše 32 zapisa koje uređaj automatski memorira kao najčešće slušane u slučajnom redoslijedu.
PROGRAM	Reprodukcija do 64 zapisa u programiranom slijedu (  str. 24).
INTRO	Jedna reprodukcija oko prvih 10 sekundi svih zapisa iza tekućeg.

\* "m3u play list" je datoteka u kojoj se nalazi redoslijed reprodukcije MP3 zapisa. Za korištenje play list funkcije, snimate MP3 datoteke na CD-R/RW disk pomoću softvera koji podržava m3u format.

Možete reproducirati prvih osam lista (razvrstanih prema nazivu datoteke) vidljivih na pokazivaču CD uređaja.

## Reprodukcija grupa

---

**1** Izvedite korake 1 i 2 iz poglavlja "Odabir načina reprodukcije (PLAY MODE)" (☞ str. 21). U koraku 3 odaberite "GROUP" ili "GROUP SHUFFLE" i pritisnite ►II na kontrolnoj tipki.

---

**2** Pomaknite kontrolnu tipku prema ^/V za odabir grupe.

Odaberete li grupu na MP3 disku, itd. pretraživanjem svih direktorija, pritisnite ◀◀ ili ▶▶.

Odaberete li grupu unutar istog direktorija, pomaknite kontrolnu tipku prema ^/V.

---

**3** Pritisnite ►II na kontrolnoj tipki 2 sekunde ili duže.

Počinje reprodukcija svih datoteka u odabranoj grupi.

---

**4** Kad se pojavi poruka "REPEAT", odaberite "ON" ili "OFF" i pritisnite ►II na kontrolnoj tipki.

### Napomena

Ako grupa ne sadrži zapise ili se nalazi na nižoj razini direktorija, na pokazivaču se pojavi poruka "Invalid".

## Reprodukcija omiljenih zapisa (Bookmark play)

---

**1** Za vrijeme reprodukcije zapisa kojem želite dodati oznaku, pritisnite ►II na kontrolnoj tipki dok oznaka ✎ lagano ne zatrepće.

---

**2** Želite li dodati oznake za dva ili više zapisa, ponovite korak 1.

Možete označiti do 10 diskova za audio CD-ove (do 99 zapisa po CD-u) i do 5 diskova\* za ATRAC/MP3 CD-ove (do 999 zapisa po CD-u).

**3** Pritisnite DISPLAY/MENU dok se ne pojavi izbornik.

---

**4** Pomaknite kontrolnu tipku prema ^/V za odabir "PLAY MODE" i pritisnite ►II.

---

**5** Pomaknite kontrolnu tipku prema ^/V za odabir "BOOKMARK" i pritisnite ►II.

---

**6** Kad se pojavi "REPEAT", odaberite "ON" ili "OFF" i pritisnite ►II.

### Uklanjanje oznaka

Za vrijeme reprodukcije označenog zapisa, pritisnite i zadržite ►II na kontrolnoj tipki dok ✎ ne nestane s pokazivača.

### Napomene

- Ako pokušate označiti zapise na 11-om CD-u (ili šestom\* za ATRAC/MP3 CD-e), oznake s prvog CD-a će se izbrisati.
- Sve oznake bit će obrisane iz memorije ako isključite sve izvore napajanja.
- Samo za D-NE331 HK4, E18/1, CNA modele:
- Sve oznake pohranjene u memoriju također će se obrisati ako nastavite s reprodukcijom bez punjenja baterije dok je prikazana poruka "Low Battery".

\* Kad svaki CD ima 513 ili više zapisa.

## Reprodukcija omiljene play liste (m3u play list play)

---

**1** U koraku 3 poglavlja "Odabir načina reprodukcije (PLAY MODE)" (☞ str. 21), odaberite "PLAY LIST".

---

**2** Pomaknite kontrolnu tipku prema ^/V za odabir play liste.

---

**3** Pritisnite ►II na kontrolnoj tipki.

Nastavlja se ➞

## Reprodukcija zapisa u željenom redoslijedu (PGM play)

---

- 1 Dok je reprodukcija zaustavljena, odaberite "PROGRAM" u koraku 3 poglavlja "Odabir načina reprodukcije (PLAY MODE)" (☞ str. 21), a zatim pritisnite ►II na kontrolnoj tipki.



- 2 Pomaknite kontrolnu tipku prema ^/v za odabir zapisa te pritisnite i zadržite tipku ►II dok se prikaz na pokazivaču ne promijeni.

Pri reprodukciji ATRAC ili MP3 CD-a: Možete također odabrati zapis u drugoj grupi pomoću  + ili  -.

- 3 Ponovite korak 2 za odabir zapisa u željenom redoslijedu.

Možete odabrati najviše 64 zapisa. Po završetku unosa 64-og zapisa, na pokazivaču se pojavi broj prvog odabranog zapisa (audio CD), odnosno naziv datoteke (ATRAC CD/MP3 CD). Odaberete li 65 ili više zapisa, prvi odabrani zapisi se brišu jedan po jedan.

- 4 Pritisnite ►II na kontrolnoj tipki.

Počinje reprodukcija u odabranom slijedu.

### Provjera programa

- 1 Kad je uređaj zaustavljen, odaberite "PROGRAM" u koraku 3 poglavlja "Odabir načina reprodukcije (PLAY MODE)" (☞ str. 21) i zatim pritisnite ►II na kontrolnoj tipki dok se prikaz na pokazivaču ne promijeni.
- 2 Na uređaju, kad god pritisnete i zadržite ►II, zapisi se pojavljuju redoslijedom reprodukcije.

## Ponavljanje reprodukcije zapisa (Repeat play)

---

- 1 Odaberite "ON" u koraku 5 poglavlja "Odabir načina reprodukcije (PLAY MODE)" (☞ str. 21).

Ponavlja se reprodukcija odabrane stavke.

### Za povratak na standardnu reprodukciju

Odaberite "OFF".



## Podešavanje zvučnog ugođaja

Detalje o podešavanju SOUND parametara potražite na  str. 26.

### Odabir zvučnog ugođaja

Možete podesiti opciju "EQUALIZER" i/ili "CLEARBASS". Podesite li obje istodobno, uz željeni zvučni ugođaj možete uživati i u naglašenijim basovima.

**1** Pritisnite i zadržite tipku DISPLAY/MENU dok se ne pojavi izbornik.

**2** Pomaknite kontrolnu tipku prema  $\wedge/\vee$  za odabir "♪ SOUND" i pritisnite  $\blacktriangleright$ .



**3** Pomaknite kontrolnu tipku prema  $\wedge/\vee$  za odabir opcije koju želite podesiti i pritisnite  $\blacktriangleright$ .

**4** Pomaknite kontrolnu tipku prema  $\wedge/\vee$  za odabir opcije i pritisnite  $\blacktriangleright$ .

### Samostalno podešavanje zvučnog ugođaja

Za svako frekventijsko područje moguće je odabrati zvučni ugođaj provjerom oblika zvučnog vala na pokazivaču.

**1** Odaberite "EQUALIZER" u koraku 3 i "CUSTOM" u koraku 4 poglavlja "Odabir zvučnog ugođaja".

**2** Pritisnite  $\blacktriangleleft\blacktriangleleft$  ili  $\blacktriangleright\blacktriangleright$  2 sekunde ili duže za odabir frekventijskog područja.



Prvo se pojavi "Low".

Postoje tri frekventijska područja: "Low" (niski tonovi), "Mid" (srednji tonovi) i "High" (visoki tonovi).

**3** Više puta pritisnite  $\blacktriangleleft\blacktriangleleft$  ili  $\blacktriangleright\blacktriangleright$  za odabir oblika zvučnog vala.

Postoje 3 opcije pohranjene u memoriju za svako frekventijsko područje.



Frekventijsko područje

**4** Pomaknite kontrolnu tipku prema  $\wedge/\vee$  za podešavanje glasnoće.

Glasnoća se može podesiti u 7 razina.



Glasnoća

**5** Ponovite korake 2 – 4 za podešavanje preostalih dvaju frekventijskih područja i zatim pritisnite  $\blacktriangleright$  na kontrolnoj tipki

**Za povratak na prethodni izbornik**

Pritisnite  $\blacksquare$  STOP na CD uređaju.

**Za isključenje postupka podešavanja**

Pritisnite  $\blacksquare$  STOP na CD uređaju 2 sekunde ili duže.

### Napomene

- Ako je zvuk izobličen kad pojačate glasnoću, smanjite je.
- Ako možete čuti razliku u glasnoći između vašeg ("CUSTOM") i ostalih podešenja zvučnog ugođaja, podesite glasnoću po želji.

Nastavlja se 

## Opcije izbornika SOUND

Za povratak na prethodni izbornik, pritisnite **■ STOP** na CD uređaju. Za prekid podešavanja pritisnite **■ STOP** na CD uređaju dvije sekunde ili duže.

Parametar	Opcije (●: Standardno podešenje)
EQUALIZER (podešenja ekvilizatora)	● OFF Standardna kvaliteta zvuka
	SOFT Za vokale, uz naglašene srednje tonove
	ACTIVE "Živi" zvuk, uz naglašene visoke i niske tonove
	HEAVY Snažan zvuk uz još naglašenije visoke i niske tonove no kod ACTIVE podešenja.
	CUSTOM Korisničko podešenje zvuka (detalji na  str. 25)
CLEARBASS (podešenja basova)	● OFF Standardna kvaliteta zvuka
	1 Naglašeni basovi.
	2 Naglašeniji basovi no kod opcije 1.
	3 Naglašeniji basovi no kod opcije 2.

### Napomena

Promijenite li podešenje opcije EQUALIZER nakon podešavanja CLEARBASS, prednost ima podešenje opcije EQUALIZER.

Prilikom podešavanja opcija EQUALIZER i CLEARBASS, prvo podesite EQUALIZER.

---

## Dodatna podešavanja

Detalje o podešavanju OPTION parametara potražite na  str. 28.

### Podešavanje raznih funkcija

Možete podesiti razne funkcije poput jezika izbornika i slijeda reprodukcije grupa/ datoteka.

---

**1** Pritisnite i zadržite tipku DISPLAY/MENU dok se ne pojavi izbornik.

---

**2** Pomaknite kontrolnu tipku prema  $\wedge/\vee$  za odabir " OPTION" i pritisnite  $\blacktriangleright$ .



---

**3** Pomaknite kontrolnu tipku prema  $\wedge/\vee$  za odabir opcije koju želite podesiti i pritisnite  $\blacktriangleright$ .

---

**4** Pomaknite kontrolnu tipku prema  $\wedge/\vee$  za odabir opcije i pritisnite  $\blacktriangleright$ .

Kad podešavate "LANGUAGE" ili "PLAY ORDER", ponovite korak 4.

Nastavlja se 

## Opcije izbornika **OPTION**

Za povratak na prethodni izbornik, pritisnite **■ STOP** na CD uređaju. Za prekid podešavanja, pritisnite **■ STOP** na CD uređaju dvije sekunde ili duže.

Parametar	Opcije (●: Standardno podešenje)		
LANGUAGE (Jezik izbornika, itd.)	MENU	<input checked="" type="radio"/> ENGLISH FRANÇAIS DEUTSCH ITALIANO PORTUGUÊS РУССКИЙ ESPAÑOL	Odabir jezika izbornika, poruka upozorenja, itd.
	TEXT <sup>1) 2)</sup>	<input checked="" type="radio"/> AUTO <sup>3)</sup> ENGLISH FRANÇAIS DEUTSCH ITALIANO PORTUGUÊS РУССКИЙ ESPAÑOL	
G-PROTECTION <sup>1)</sup> (Za sprečavanje preskakanja zvuka)	<input checked="" type="radio"/> 1	Zaštita od preskakanja uz visoku kvalitetu CD zvuka.	
	2	Viša razina zaštite od preskakanja.	
AVLS <sup>4)</sup> (Ograničenje glasnoće)	<input checked="" type="radio"/> OFF	Glasnoća se može podešavati po želji.	
	ON	Maksimalna glasnoća je ograničena radi zaštite sluha.	
TIMER (Timer za isključenje uređaja)	<input checked="" type="radio"/> OFF	Timer je isključen.	
	ON	1-99 min	Na pokazivaču je prikazana oznaka (●). Možete provjeriti preostalo vrijeme reprodukcije tako da odaberete ovu opciju tijekom reprodukcije. Više puta pomaknite kontrolnu tipku prema $\wedge/\vee$ za produljenje ili skraćivanje vremena u koracima od 5 minuta ili nastavite s pomacima kontrolne tipke prema $\wedge/\vee$ za produljenje ili skraćivanje vremena u koracima od 1 minute. Standardno je podešenje "10 min".
BEEP (Zvuk izvođenja funkcije)	<input checked="" type="radio"/> ON	Tijekom rukovanja uređajem čuje se zvučni signal.	
	OFF	Zvučni signal je isključen.	

Parametar	Opcije (●: Standardno podešenje)		
SEAMLESS <sup>1) 5)</sup> (Kontinuirana reprodukcija)	● OFF	Disk se reproducira onako kako je i snimljen, uključujući i praznine između zapisa.	
	ON	Zapisi se reproduciraju bez praznina.	
POWER SAVE <sup>1)</sup> (Štednja energije)	● OFF	Funkcija POWER SAVE je isključena.	
	ON	Podešenja opcija SOUND nisu aktivna.	
PLAY ORDER <sup>1) 6)</sup> (Slijed reprodukcije)	TRACK	● NORMAL	Reprodukcija izvora redom kakvim je snimljen.
		ID3TAG TNO	Reprodukcija prema slijedu brojeva ID3 oznaka.
	FILE NAME	Reprodukcija prema abecednom slijedu naziva datoteka.	
	GROUP	● OFF	Reprodukcija izvora redom kakvim je snimljen.
		ON	Reprodukcija prema abecednom slijedu naziva grupa.
CD-EXTRA <sup>1) 7)</sup> (Reprodukcija prema formatu diska)	● OFF	Podesite ovaj parametar na "OFF" za standardnu reprodukciju diska s CD-Extra podacima.	
	ON	Ako se disk s CD-Extra podacima ne može reproducirati, odaberite "ON".	

- 1) Ovaj parametar može se podesiti samo kad je uređaj zaustavljen.
- 2) Opciju TEXT ne možete podesiti za Audio CD-ove. Za CD-Extra diskove možete odabrati opciju TEXT kad je "CD-EXTRA" podešeno na "ON".
- 3) Opcija "AUTO" je prikazana na jeziku odabranom za opcije "LANGUAGE" - "MENU".
- 4) AVLS je skraćenica od "Automatic Volume Limiter System", odnosno, "Sustav automatskog ograničenja razine glasnoće".
- 5) Ova funkcija može se koristiti samo za ATRAC CD diskove.
- 6) Ova funkcija ne može se koristiti za Audio CD diskove.
- 7) Ova funkcija može se koristiti samo za Audio i CD-Extra diskove.

### Napomene

- Čak i ako je opcija "G-PROTECTION" podešena na "2", zvuk može preskakati:
  - ako je CD uređaj izložen jačem kontinuiranom udarcu od očekivanog,
  - prilikom reprodukcije zaprljanog ili ogrebenog diska, ili
  - prilikom reprodukcije CD-R/CD-RW diska loše kvalitete ili ako postoji problem s uređajem na kojem je disk snimljen/softverom za snimanje.
- Čak i ako je opcija "SEAMLESS" podešena na "ON", zapisi se možda neće reproducirati kontinuirano, ovisno o tome kako je disk snimljen.

## U slučaju problema

Ako i nakon provjere sljedećih simptoma ne možete riješiti problem, kontaktirajte svog Sony dobavljača.

### Napajanje <sup>1)</sup>

Simptom	Uzrok i/li rješenje
Nije moguće napuniti punjivu bateriju.	<ul style="list-style-type: none"> <li>→ Punjiva baterija nije uložena u baterijski pretinac. Uložite je (☞ str. 13).</li> <li>→ Pritisnuli ste ■ (stop) na daljinskom upravljaču. Kad je uređaj zaustavljen, pritisnite ■ STOP/CHG na CD uređaju. <sup>1)</sup></li> <li>→ Niste pritisnuli ■ STOP/CHG. Spojite mrežni adapter i pritisnite ■ STOP/CHG na CD uređaju. <sup>1)</sup></li> <li>→ CD se reproducira. Isključite je (☞ str. 16).</li> </ul>

### Zvuk





Simptom	Uzrok i/li rješenje
Glasnoća se ne pojačava čak i ako više puta pomaknete kontrolnu tipku prema VOL +.	→ AVLS funkcija je uključena ("ON"). Isključite funkciju ("OFF"). (☞ str. 28)
Nema zvuka ili se čuje šum.	<ul style="list-style-type: none"> <li>→ Čvrsto spojite slušalice.</li> <li>→ Priključci slušalica su zaprljani. Povremeno ih obrišite suhom krpom.</li> </ul>
Iz uređaja se čuje šuštanje.	→ Čvrsto zatvorite poklopac pretinca za baterije. (☞ str. 12)
Nije moguće podesiti SOUND opcije.	→ "POWER SAVE" je podešeno na "ON". Podesite na "OFF". (☞ str. 29)

### Rukovanje/Reprodukcija

Simptom	Uzrok i/li rješenje
Vrijeme reprodukcije je prekratko. CD reprodukcija se ne pokreće.	<ul style="list-style-type: none"> <li>→ Koristili ste manganske baterije. Koristite alkalne.</li> <li>→ Zamijenite suhu bateriju novom LR6 (veličina AA) alkalnom baterijom. (☞ str. 12).</li> <li>→ Nekoliko puta napunite i ispraznite punjivu bateriju (☞ str. 14) <sup>1)</sup>.</li> </ul>
Nije moguća reprodukcija nekih zapisa.	<ul style="list-style-type: none"> <li>→ Pokušali ste reproducirati datoteke snimljene u formatu koji nije kompatibilan s ovim CD uređajem. (☞ str. 7).</li> <li>→ Promijenite podešenje opcije "CD-EXTRA". Možete reproducirati CD (☞ str. 29).</li> </ul>

<b>Simptom</b>	<b>Uzrok i/ili rješenje</b>
Na pokazivaču se pojavi "Low Battery". CD ne započinje s reprodukcijom.	<ul style="list-style-type: none"> <li>→ Punjiva baterija je sasvim prazna. Napunite je (☞ str. 13).<sup>1)</sup></li> <li>→ Zamijenite bateriju novom LR6 (veličina AA) alkalnom baterijom. (☞ str. 12).</li> </ul>
Na pokazivaču se pojavljuje oznaka "Hi DC in".	<ul style="list-style-type: none"> <li>→ Koristili ste adapter jači od isporučenog ili preporučenog. Koristite isključivo isporučeni mrežni adapter ili kabel za akumulator naveden u poglavlju "Dodatni pribor". (☞ str. 34).</li> </ul>
CD ne započinje reprodukciju ili se na pokazivaču pojavljuje "No Disc" iako ste umetnuli disk.	<ul style="list-style-type: none"> <li>→ CD je zaprljan ili oštećen. Očistite ga ili zamijenite.</li> <li>→ Umetnite disk s naljepnicom prema gore. (☞ str. 16).</li> <li>→ Došlo je do kondenzacije* vlage. Ostavite uređaj nekoliko sati dok vlaga ne ispari. <ul style="list-style-type: none"> <li>* Vlaga se najčešće kondenzira na leći unutar CD uređaja kad ga unesete iz hladnog otvorenog prostora u zatvoreni topao prostor.</li> </ul> </li> <li>→ Dobro zatvorite poklopac baterijskog pretinca. (☞ str. 12).</li> <li>→ Provjerite je li baterija pravilno umetnuta (☞ str. 12).</li> <li>→ Čvrsto spojite priključak AC adaptera u zidnu utičnicu. (☞ str. 15).</li> <li>→ Pritisnite ►   nakon jedne sekunde ili duže nakon spajanja mrežnog adaptera.</li> <li>→ CD-R/CD-RW je prazan.</li> <li>→ Uređaj ili softver za snimanje CD-R/CD-RW diskova ne funkcionira ispravno.</li> </ul>
Nakon pritiska na tipku, na pokazivaču trepće "HOLD" i CD ne počinje s reprodukcijom.	<ul style="list-style-type: none"> <li>→ Tipke su blokirane. Pomaknite preklopku HOLD natrag. (☞ str. 18).</li> </ul>
Reprodukcija počinje od mjesta na kojem je zaustavljena. (funkcija Resume)	<ul style="list-style-type: none"> <li>→ Aktivna je funkcija Resume. Za pokretanje reprodukcije od prvog zapisa, pritisnite i zadržite ►   kad je uređaj zaustavljen dok ne započne reprodukcija prvog zapisa, ili otvorite pokrov CD uređaja (☞ str. 17). Ili, uklonite sve izvore napajanja, i zatim ponovo umetnite bateriju ili priključite AC adapter.</li> </ul>
Tijekom reprodukcije ATRAC ili MP3 CD-a, CD se ne okreće no zvuk se čuje normalno.	<ul style="list-style-type: none"> <li>→ CD uređaj zaustavlja okretanje ATRAC ili MP3 CD-a tijekom reprodukcije kako bi smanjio potrošnju energije. Ne radi se o kvaru.</li> </ul>
Nakon pritiska tipke ►   ili zatvaranja pokrova CD uređaja, na pokazivaču je prikazana poruka "No File".	<ul style="list-style-type: none"> <li>→ CD-R/CD-RW ne sadrži ATRAC/MP3 datoteke.</li> <li>→ Uložen je CD-R/CD-RW s kojeg su izbrisani podaci.</li> <li>→ CD je zaprljan.</li> </ul>

Nastavlja se ⇐

<b>Simptom</b>	<b>Uzrok i/ili rješenje</b>
Oznake na LCD pokazivaču su teško vidljive ili se usporeno prikazuju.	→ Upotrebljavate uređaj na previsokoj (preko 40 °C) ili na preniskoj (ispod 0 °C) temperaturi. Pokazivač će opet normalno raditi na sobnoj temperaturi.
Premda niste odabrali "BOOKMARK", oznaka  (Bookmark) trepće.	→ Ako ste odabrali neki drugi način reprodukcije osim "BOOKMARK", oznaka  (Bookmark) trepće.
Reprodukcija se iznenada zaustavlja.	→ Podešen je timer za isključenje uređaja. Podesite "TIMER" na "OFF" (  str. 28). → Punjiva ili suha baterija je prazna. Napunite punjivu bateriju (  str. 13) ili zamijenite suhu bateriju novom LR6 (veličina AA) alkalnom baterijom. (  str. 12).

## **Ostalo**

<b>Simptom</b>	<b>Uzrok i/ili rješenje</b>
Pri zatvaranju pokrova CD uređaja, disk se počinje okretati.	→ CD uređaj čita informacije s diska. To nije kvar.
Ne možete upravljati CD uređajem kako treba pomoću daljinskog upravljača. <sup>2)</sup>	→ Tipke na uređaju su pogreškom pritisnute. → Daljinski upravljač nije spojen kako treba.

1) Samo D-NE331 HK4, E18/1, CNA modeli. Kôd područja modela koji ste kupili potražite u gornjem lijevom uglu bar-koda na ambalaži.

2) D-NE330 američki, kanadski, europski modeli, model D-NE330LIV3 i D-NE331 modeli.



## Održavanje

### Čišćenje kućišta

Koristite krpu lagano navlaženu u vodi ili otopini blagog deterdženta. Nemojte koristiti alkohol, benzin ili razrjeđivač.

## Tehnički podaci

### Sustav

Kompakt disk digitalni audio sustav

### Laserska dioda

Trajanje emisije: Kontinuirano

Laserski izlaz: manje od 44,6  $\mu$ W

(Ovaj izlaz predstavlja vrijednost izmjerenu na udaljenosti 200 mm od leće na optičkom senzoru s otvorom 7 mm.)

### D-A konverzija

1-bitna kvarcna kontrola vremenske osi

### Frekvencijski odziv

20 - 20 000 Hz  $^{+1}_{-2}$  dB (mjereno po standardu JEITA)

### Izlaz (pri 3 V ulazne razine)

Slušalice (stereo mini-priključak)

Približno 15 mW + približno 15 mW pri 16  $\Omega$   
(Približno 1 mW + približno 1 mW pri 16  $\Omega$ )\*

\* Za model s "CEX" kodom područja.

Kôd područja kupljenog modela pogledajte na gornjoj lijevoj strani bar-koda na pakiranju.

### Napajanje

- Jedna LR6 baterija veličine AA: 1,5 V DC
- Jedna Sony NH-7WMAA punjiva baterija: 1,2 V DC\*
- AC mrežni adapter (priključak DC IN 3 V): 220 V, 50 Hz
- Nazivna struja: 1 A

\* Samo D-NE331 HK4, E18/1, CNA modeli. Kôd područja modela koji ste kupili potražite u gornjem lijevom uglu bar-koda na ambalaži.

### Radna temperatura

5 °C - 35 °C

### Dimenzije (š/v/d) (bez dijelova koji strše i kontrola)

Oko 137,8 × 31,1 × 137,8 mm

### Masa (bez pribora)

Oko 191 g

Američki i strani patenti imaju licencu Dolby Laboratories.

MPEG Layer-3 tehnologija i patenti kodiranja zvuka koriste se uz Fraunhofer IIS i Thomson licenciju.

Dizajn i tehnički podaci podložni su promjenama bez prethodne najave. Sony ne preuzima odgovornost za eventualne tiskarske pogreške.

## Dodatni pribor

Mrežni adapter	AC-E30HG *
Sustav aktivnih zvučnika	SRS-Z30/Z31 SRS-Z510
Kabel automobilskog akumulatora	DCC-E345
Kabel automobilskog akumulatora s priborom za spajanje u vozilu	DCC-E34CP
Pribor za spajanje u vozilu	CPA-9C
Spojni kabel	RK-G129 RK-G136
Slušalice	MDR-EX51LP MDR-EX71SL MDR-G74SL

\* Specifikacije AC mrežnih adaptera će se razlikovati, ovisno o regiji. Provjerite lokalni napon i oblik priključka prije kupnje.

Vaš dobavljač možda neće imati sav dodatni pribor. Pitajte koji je dodatni pribor dostupan u vašoj zemlji/regiji.

## Stranica za download SonicStage softvera

**SonicStage možete instalirati na sljedeći način;**

- 1** Odaberite navedenu internetsku stranicu za vaše područje.
  - 2** Otvorite internetsku stranicu za besplatno preuzimanje SonicStage softvera i kopirajte ga prema danim uputama. (Prije preuzimanja softvera pažljivo pročitajte informacije navedene na toj stranici.)
  - 3** Kopirajte datoteke i postupite u skladu s uputama.
- Za kupce u Europi:  
**<http://www.sonydigital-link.com/dna>**  
(Gornja stranica → ATRAC CD → SonicStage)