

SONY®

D-NE320SP/NE329SP/  
NE329LIV2

Betjeningsvejledning

ATRAC-cd Walkman  
Bærbart  
cd-afspiller



*Atrac3plus*



Sony  line <http://www.sony-europe.com>

Sony Corporation Printed in Sweden

© 2004 Sony Corporation



## ADVARSEL

**For at undgå fare for brand eller stød må enheden ikke udsættes for regn eller fugt.**

Installer ikke enheden på et indelukket sted, f.eks. en bogreol eller et indbygget skab.

For at undgå brand må apparatets ventilationsåbninger ikke være tildækket af aviser, duge, gardiner el.lign. Anbring ikke tændte stearinlys på apparatet.

For at undgå fare for brand eller stød må der ikke anbringes væskefyldte genstande, f.eks. vaser, på enheden.

### FORSIGTIG

Brug af optiske instrumenter sammen med dette produkt forøger faren for øjenskade.

I nogle lande kan der gælde regler for bortkastelse af det batteri, der bruges til at forsyne produktet med strøm. Henvend dig til de lokale myndigheder.

### FORSIGTIG

- USYNLIG LASERSTRÅLING NÅR ÅBEN
- DU MÅ IKKE SE DIREKTE PÅ STRÅLEN ELLER SE DIREKTE PÅ DEN MED OPTISKE INSTRUMENTER
- CLASS 1M USYNLIG LASERSTRÅLING NÅR ÅBEN
- SE IKKE DIREKTE MED OPTISKE INSTRUMENTER

CE-mærkets gyldighed er begrænset til de lande, hvor det er gældende i henhold til lovgivningen, hovedsaglig i EØS-landene (Europæiske Økonomiske Samarbejdsområde).

### Ejer'-registrering

Modelnummeret og serienummeret står på cd-afspillerens bagside. Noter disse numre på pladsen nedenfor. Henvi til dem ved en eventuel henvendelse til din Sony-forhandler angående dette produkt.

Model nr. \_\_\_\_\_

Serienr. \_\_\_\_\_

### Til kunder i USA og Canada

#### GENBRUGELIGE NIKKELHYDRIDBATTERIER

Nikkel Metal Hydridbatterier kan genbruges.

Du kan hjælpe med at beskytte miljøet ved at returnere brugte genopladelige batterier til den nærmeste indsamlings- og genbrugsstation.



Du kan få flere oplysninger om genbrug af genopladelige batterier ved at ringe gratis på 1-800-822-8837 eller gå ind på <http://www.rbrbc.org/>.

**Forsigtig:** Undgå at berøre beskadigede eller lækende Nikkel Metal Hydrid batterier.

#### Kunder, der har købt produktet i USA

##### Produktregistrering

Registrer dette produkt online på [www.sony.com/walkmanreg](http://www.sony.com/walkmanreg)  
<<http://www.sony.com/walkmanreg>>

Korrekt registrering vil gøre det muligt for os at sende dig e-mails om softwareopgraderinger, nye produkter og anden vigtig information. Tak.

**Hvis du har nogen spørgsmål om dette produkt, kan du henvende dig til:**

**[www.sony.com/walkmansupport](http://www.sony.com/walkmansupport)**

**Sony Network Portable Audio supporttelefon  
1-(866)-456-7669**

**Sony Customer Information Services Center  
12451 Gateway Blvd., Ft. Myers, FL 33913**

Dette udstyr er blevet testet, og det er konstateret, at det er i overensstemmelse med grænseværdierne for en digital enhed af Klasse B ifølge Del 15 i FCC-reglerne. Disse grænseværdier er udviklet med henblik på at yde brugeren rimelig beskyttelse mod skadelig interferens i forbindelse med installation i private hjem. Udstyret udvikler, bruger og kan udstråle radiofrekvensenergi, og kan, hvis det ikke installeres og bruges i overensstemmelse med vejledningen, forårsage skadelig interferens på radiotrafik. Der er dog ingen garanti for, at der ikke opstår interferens i en bestemt installation. Hvis dette udstyr forårsager skadelig interferens på radio- eller tv-modtagelse, hvilket kan afgøres ved at slukke og tænde for udstyret, opfordres brugeren til at forsøge at fjerne interferensen ved at tage en eller flere af følgende forholdsregler:

- Nyindstil eller flyt antennemodtageren.
- Forøg afstanden mellem udstyret og modtageren.
- Forbind udstyret til en stikkontakt på et andet kredsløb end det, modtageren er tilsluttet.
- Henvend dig til forhandleren eller en erfaren radio/tv-tekniker for hjælp.

Du advares om, at ændringer eller modifikationer af en hvilken som helst art, der ikke udtrykkeligt er godkendt i denne vejledning, kan gøre din godkendelse til at betjene dette udstyr ugyldig.

# Indholdsfortegnelse

<b>Lav dine egne ATRAC-cd'er</b> .....	4
Hvilke diske kan afspilles med denne cd-afspiller?.....	5
<b>Forholdsregler</b> .....	7
Om sikkerhed .....	7
Om cd-afspilleren.....	7
Om håndtering af cd'er .....	7
Om hovedtelefoner/øretelefoner.....	7
Om højttalerstativet .....	7

## Klargøring

<b>Kontrol af medfølgende tilbehør</b> .....	8
<b>Vejledning til dele og knapper</b> .....	9
<b>Klargøre en strømkilde (Genopladeligt batteri)</b> .....	10
Ved brug af et tørbatteri.....	12
Kontrollere, om der er mere strøm på batteriet.....	12
Når lysnetadapteren bruges .....	13

## Afspilning

<b>Afspille en cd</b> .....	15
<b>Lytte til cd'en med brug af højttalerstativet</b> .....	16
Grundlæggende afspilningsbetjening (Afspil, stop, søg).....	18
Fastlåsnig af knapperne (HOLD) .....	19
<b>Søgning efter foretrukne spor/filer</b> ....	19
Søgning ved at gennemse grupper (Filvisning).....	19
Søgning ved at gennemse en liste med grupper/filer (Listevisning).....	20
Kontrollere cd-data på displayet.....	20
<b>Ændre afspilningsindstillinger (PLAY MODE)</b> .....	22
Afspilningsindstillinger (PLAY MODE) ...	23
Afspilning af grupper .....	24
Afspilning af foretrukne spor (Bogmærkeafspilning).....	24
Afspilning af foretrukne afspilningslister (afspilning af m3u-afspilningsliste).....	24

Afspille spor i din foretrukne rækkefølge (PGM-afspilning) .....	25
Gentaget afspilning af spor (Gentaget afspilning).....	25

<b>Ændre lyd kvalitet</b> .....	26
Valg af lyd kvaliteten.....	26
Tilpasse lyd kvalitet.....	26
SOUND-punkter .....	27
<b>Ændring af valgfri indstillinger</b> .....	28
Indstilling af forskellige funktioner.....	28
OPTION-punkter.....	29

<b>Tilslutte andre enheder til højttalerstativet</b> .....	31
--	----

## Yderligere oplysninger

<b>Fejlfinding</b> .....	32
<b>Vedligeholdelse</b> .....	35
<b>Specifikationer</b> .....	35
<b>Ekstra tilbehør</b> .....	36

<b>Indeks</b> .....	37
---------------------	----

I denne vejledning beskrives brug af afspilleren. Se "Installations-/Brugsvejledning" vedrørende den medfølgende software SonicStage.

## Meddelelse til brugere Om den medfølgende software

Afhængig af teksttypen og tegnene, vises tegnene på SonicStage muligvis ikke korrekt på denne enhed. Dette skyldes:

- Begrænsningerne ved denne afspiller.
- Afspilleren virker ikke normalt.

ATRAC3plus er et varemærke tilhørende Sony Corporation.

"WALKMAN" er et registreret varemærke tilhørende Sony Corporation omfattende hovedtelefonprodukter i stereo.  er et varemærke tilhørende Sony Corporation.

## Lav dine egne ATRAC-cd'er

Ud over almindelige lyd-cd'er kan du også afspille en original cd, der kaldes "ATRAC-cd", som du laver vha. den medfølgende software, SonicStage. Ved brug af SonicStage kan der optages ca. 30 lyd-cd'er\* på en cd-r eller cd-rw.

Følgende er en kort oversigt over, hvordan du kan høre musik på en ATRAC-cd.

### Installer SonicStage på computeren.

SonicStage er en software, der laver originale cd'er ud fra musik, som er blevet kopieret fra lyd-cd'er på computeren. Det kan installeres fra den medfølgende cd-rom.



### Lav en ATRAC-cd.

Når du har valgt dine foretrukne sange ud fra den musik, som er gemt på din computer, kan du optage dem på en cd-r/cd-rw vha. SonicStage.

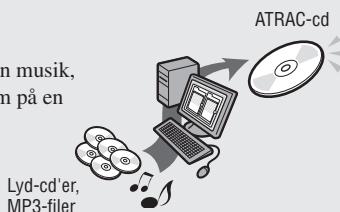

### Lyt til dem med denne cd-afspiller.

På den originale cd kan du medbringe mange sange, uanset hvor du går hen.



Læs den medfølgende "Installations-/Brugsvejledning" vedrørende installation af SonicStage og oprettelse af ATRAC-cd'er.

\* Når den samlede afspilningstid for en cd (album) er ca. 60 minutter, og du optager med 48 kbps på en 700 MB cd-r/cd-rw i ATRAC3plus-format.

# Hvilke diske kan afspilles med denne cd-afspiller?



## Lyd-cd'er:

### Cd'er i CDDA-format

CD-DA (Compact Disc Digital Audio) er en optagestandard, der bruges til lyd-cd'er.



## ATRAC-cd'er:

### Cd-r/cd-rw med lyddata komprimeret i ATRAC3plus-format, som er blevet optaget med SonicStage\*

ATRAC3plus (Adaptive Transform Acoustic Coding3plus) er en lydkomprimerings teknologi, der opfylder kravene om høj lyd kvalitet og gode komprimeringsforhold. ATRAC3plus gør det muligt at komprimere lydfilet til omkring 1/20 af deres originale størrelse ved 64kbps.

Denne cd-afspiller kan afspille følgende bithastigheder og samplingsfrekvenser:

	Bithastigheder	Samplingsfrekvenser
ATRAC3	66/105/132 kbps	44,1 kHz
ATRAC3plus	48/64/256 kbps	44,1 kHz

Der kan vises op til 62 tegn på denne cd-afspiller.



## MP3-cd'er:

### Cd-r/cd-rw med lyddata komprimeret i MP3-format, som er blevet optaget vha. anden software end SonicStage\*

Nedenfor vises de bithastigheder og samplingsfrekvenser, som denne afspiller kan afspille. VBR-filer (Variable Bit Rate) kan også afspilles.

	Bithastigheder	Samplingsfrekvenser
MPEG-1 Layer3	32 - 320 kbps	32/44,1/48 kHz
MPEG-2 Layer3	8 - 160 kbps	16/22,05/23 kHz
MPEG-2.5 Layer3	8 - 160 kbps	8/11,025/12 kHz

Denne afspiller opfylder ID3-tag-format version 1.0/1.1/2.2/3/2.4. ID3-tag er et format til tilføjelse af visse data (spornavn, albumnavn, kunstnernavn osv.) på MP3-filer. På denne cd-afspiller kan der vises op til 64 tegn ID3-tag-oplysninger.



## CD-Extra og Mix-Mode-cd'er:

### Cd-r/cd-rw hvor data i CD-DA format og cd-rom-format optages sammen.\*

Hvis du ikke kan afspille din cd, skal du ændre "CD-EXTRA"-indstillingen i OPTION-menuen (☞ side 30). Så kan du afspille cd'en.

En ATRAC-cd med lyddata komprimeret i MP3-format, som er blevet indspillet med anden software end SonicStage, kan også afspilles.

Med SonicStage kan der ikke laves cd'er med blandede lyd-formatdata.

\* Der kan kun afspilles diske i ISO 9660 Level 1/2 og formattypen Joliet.

Fortsættes ➞

## Musikdiske med teknologi til ophavsretbeskyttelse

Dette produkt er udformet til afspilning af diske, der opfylder Compact Disc (cd)-standarden. I den senere tid er diverse musikdiske kodet med teknologi til beskyttelse af ophavsret blevet markedsført af nogle pladeselskaber. Vær opmærksom på, at der blandt disse diske er nogle, som ikke opfylder cd-standarden, og som ikke kan afspilles med dette produkt.

## Forskel i filstruktur for ATRAC-cd'er og MP3-cd'er

ATRAC-cd'er og MP3-cd'er består af "filer" og "grupper". En "fil" svarer til et "spor" på en lyd-cd. En "gruppe" er en samling af filer, og svarer til et "album".

Ved MP3-cd'er opfatter denne cd-afspiller en MP3-mappe som en "gruppe", så ATRAC-cd'er og MP3-cd'er kan betjenes på samme måde.

## Antal brugbare grupper og filer

- Maksimalt antal grupper: 256
- Maksimalt antal filer: 999

## Afspilningsrækkefølge for ATRAC-cd'er og MP3-cd'er

Ved ATRAC-cd'er afspilles filerne i den rækkefølge, som er valgt i SonicStage. For MP3-cd'er kan afspilningsrækkefølgen være forskellig afhængigt af optagemetoden for MP3-filer på disken. En "afspilningsliste", som indeholder en afspilningsrækkefølge for MP3-filer, kan også afspilles. I følgende eksempel afspilles filer i rækkefølgen ① til ⑦.

① til ⑦.

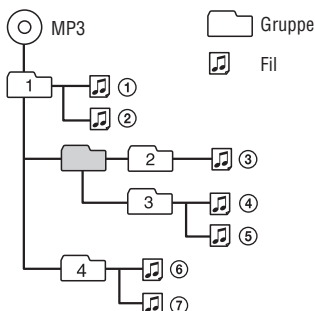

(Maksimalt antal biblioteksniveauer: 8)

## Bemærkninger

- Hvis der er optaget ATRAC3plus-filer og MP3-filer på den samme cd, afspiller denne afspiller ATRAC3plus-filerne først.
  - Afspilningsevnen for denne cd-afspiller kan variere afhængigt af diskens kvalitet og optageudstyrets tilstand.
  - A til Z, a til z, 0 til 9, og \_ (understregning) er godkendte tegn.
  - Gem ikke filer i andre formater, og opret ikke overflødige mapper på en disk med ATRAC3plus/MP3-filer.
- ### Om ATRAC-cd'er
- Cd-r'er/cd-rw'er, der er optaget i ATRAC3plus-format, kan ikke afspilles på en computer.
- ### Om MP3-cd'er
- Sørg for at tilføje filtypenavnet "mp3" til filnavnet. Men hvis du tilføjer filtypenavnet "mp3" til en anden fil end en MP3-fil, vil afspilleren ikke kunne genkende filen korrekt.
  - Ved komprimering af en kilde i en MP3-fil anbefales det at indstille komprimeringsparametrene til "44.1 kHz", "128 kbps" og "Constant Bit Rate."
  - For at optage op til den maksimale kapacitet skal skrivesoftwarens indstilles på "Pause i skrivning".
  - For at optage op til den maksimale kapacitet på en gang på medier, hvorpå der ikke er optaget noget, skal skrivesoftwarens indstilles på "Disk på en gang".

---

## Forholdsregler

### Om sikkerhed

- Hvis der trænger faste genstande eller væsker ind i cd-afspilleren, skal den afbrydes og derefter kontrolleres af fagfolk, inden den betjenes igen.
- Stik ikke fremmedlegemer ind i DC IN 3 V-stikket (ekstern strømledning).

### Om cd-afspilleren

- Hold cd-afspillerens linse ren, og berør den ikke. Hvis du gør dette, kan linsen blive beskadiget, og cd-afspilleren vil ikke fungere korrekt.
- Placer ikke tunge genstande oven på cd-afspilleren. Cd-afspilleren og cd'en kan blive beskadiget.
- Efterlad ikke cd-afspilleren på et sted i nærheden af varmekilder eller på et sted med direkte sollys, meget støj eller sand, fugt, regn, mekanisk chok, ujævne overflader eller i en bil med lukkede vinduer.
- Hvis cd-afspilleren forårsager forstyrrelser af radio- eller tv-modtagelse, skal cd-afspilleren slukkes eller flyttes væk fra radioen eller fjernsynet.
- Diske med en usædvanlig form (f.eks. hjerte, firkant, stjerne) kan ikke afspilles på denne cd-afspiller. Forsøger du alligevel at gøre dette, kan det beskadige cd-afspilleren. Brug ikke diske af denne type.

### Om håndtering af cd'er

- En cd holdes ren ved at holde den i kanterne. Berør ikke overfladen.
- Klæb ikke papir eller tape på cd'en.
- Udsæt ikke cd'en for direkte sollys eller varmekilder som f.eks. varmluftledninger. Efterlad ikke cd'en i en bil, som er parkeret i direkte sollys.

## Om hovedtelefoner/øretelefoner

### Kørselssikkerhed

Brug ikke hovedtelefoner/øretelefoner, når du kører og cykler, eller når du styrer et motorkøretøj/fartøj. Det kan forårsage en trafikulykke, og det er ulovligt mange steder. Det kan også være farligt at afspille ved høj lydstyrke, når du spadserer, især ved fodgængerovergange. Udvis stor forsigtighed, eller undgå helt at bruge hovedtelefonerne/øretelefonerne, i situationer hvor der kan opstå fare.

### Undgå beskadigelse af hørelsen

Skrub ikke for højt op for lydstyrken, når du bruger hovedtelefonerne/øretelefonerne. Hørespecialister fraråder at afspille ved vedvarende høj lydstyrke i længere tid ad gangen. Hvis du får ringen for ørerne, skal du skrue ned for lydstyrken, eller helt undgå at bruge hovedtelefonerne/øretelefonerne.

### Vis hensyn over for andre

Hold lydstyrken på et moderat niveau, så du stadig kan høre, hvad der sker rundt om dig, og vise hensyn over for andre mennesker.

### Om højttalerstativet

- Højttalerenheden, den indbyggede forstærker og stativets kabinet er justeret nøjagtigt. Stativet må ikke skilles ad eller ændres.
- Stil stativet på en plan overflade.
- Stativet kan vikle eller falde, afhængigt af hvor du stiller det. Placer ikke værdigenstande nær stativet.
- Når stativet bæres, skal det holdes på afstand af disketter, kreditkort o.lign., så eventuel beskadigelse fra magneten i højttaleren undgås.
- Hvis stativet ikke skal bruges i længere tid, skal du sørge for at afbryde lysnetadapteren fra lysnetstikkontakten. Selv om du indstiller strømkontakten på stativet på "OFF", er strømmen ikke slået helt fra.

## Kontrol af medfølgende tilbehør

- Lysnetadapter (AC-ES3010K2)

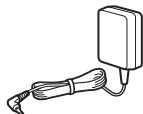

- Højtalerstativ



- Øretelefoner (Kun modellerne E18, AU2, TW2)



- Øretelefoner (Andre modeller\*)



- Fjernbetjening (Kun modellerne E18, AU2, TW2 \*)



- Genopladeligt batteri



- Bæreetui til batteri



- Cd-rom (SonicStage)

Afspil ikke denne cd-rom på en lyd-cd-afspiller, herunder denne afspiller.



- Lysnetstikadapter (Kun model E33\*)
- Betjeningsvejledning (denne bog)
- Installations-/Brugsvejledning

\* Du kan finde områdekoden for din model øverst til venstre for pakkens strejkode.

### Bemærk

Brug kun den medfølgende fjernbetjening. Du kan ikke betjene denne afspiller med andre fjernbetjeninger.

Slut øretelefon/hovedtelefonstikket godt fast til fjernbetjeningen.  
(Kun modellerne E18, AU2, TW2)

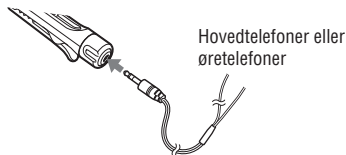

### Til kunder i USA

Lysnetadapteren, som følger med denne enhed, er ikke beregnet til servicering. Hvis lysnetadapteren holder op med at virke efter hensigten under garantiperioden, skal adapteren returneres til det nærmeste Sony-servicecenter eller autoriserede Sony-værksted for at blive udskiftet. Hvis problemet opstår efter garantiperiodens udløb, skal adapteren bortskaffes.



# Vejledning til dele og knapper

## Cd-afspiller

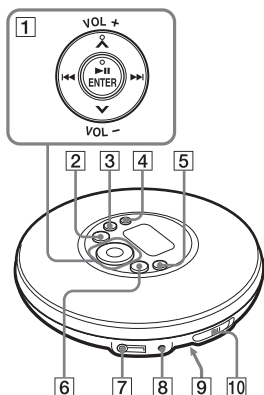

## Fjernbetjening

(kun modellerne E18, AU2, TW2\*)

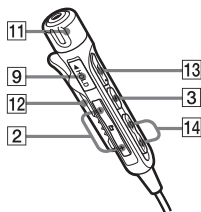

\* Du kan finde områdekoden for din model øverst til venstre for pakkens strejkode.

## Højttalerstativ

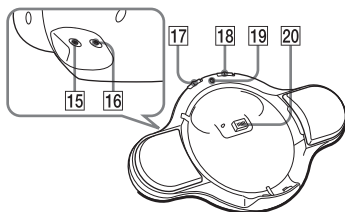

- 1 Betjeningsknap  
▶|| (afspil/pause)/ENTER  
(☞ side 15, 16, 18-20, 22, 24-26, 28)  
◀◀/▶▶ (☞ side 18, 20, 24, 26)  
^/v (☞ side 19, 20, 22, 24-26, 28)  
VOL +/- (☞ side 15, 16)
- 2 Cd-afspiller:  
☐ -knap (☞ side 18-20, 25)  
Fjernbetjening:  
☐ +/- -knapper (☞ side 18)
- 3 Cd-afspiller:  
■/CHG-knap  
(☞ side 11, 12, 8-20, 25-27, 29)  
Fjernbetjening:  
■ -knap (☞ side 18)
- 4 SEARCH-knap (☞ side 19, 20)
- 5 DISPLAY/MENU-knap  
(☞ side 21, 22, 24, 26, 28)
- 6 ☐ + -knap (☞ side 18, 19, 25)
- 7 ☎ (hovedtelefoner) -stik (☞ side 15)
- 8 DC IN 3V-stik (☞ side 12, 13)
- 9 HOLD-kontakt (på bagsiden af cd-afspilleren) (☞ side 19)
- 10 OPEN-kontakt (☞ side 10, 15)
- 11 VOL +/- -kontrol (☞ side 15)
- 12 Klemme
- 13 ▶|| (afspil/pause)\* -knap (☞ side 15, 18)
- 14 ◀◀/▶▶ -knapper (☞ side 18)
- 15 AUX IN-stik (☞ side 31)
- 16 DC IN 3V-stik (☞ side 16)
- 17 ☎ (hovedtelefoner)/☎ (højttaler) -kontakt  
(☞ side 16, 17, 31)
- 18 CHG/OFF•POWER ON-kontakt  
(☞ side 11, 17)
- 19 Betjeningslampe (☞ side 16)
- 20 Tilslutningsklemme (☞ side 35)

\* Denne knap har en berøringsprik.

Fortsættes ➞

## Display

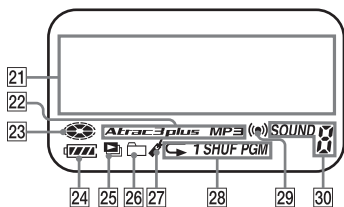

- 21 Tegnatadisplay (☞ side 21)
- 22 Atrac3plus-/MP3-indikator (☞ side 5)
- 23 Disk-indikator (☞ side 15)
- 24 Batteri-indikator (☞ side 12)
- 25 Indikator for afspilningsliste
- 26 Gruppe-indikator
- 27 Bogmærke-indikator (☞ side 24)
- 28 Afspilningsindstilling-indikator
- 29 Timer-indikator (☞ side 29)
- 30 Lyd-indikator

## Klargøre en strømkilde (genopladeligt batteri)

Oplad det genopladelige batteri, inden du bruger det første gang, eller når det er afladet. For at opretholde den originale batterikapacitet i længere tid bør batteriet kun oplades, når det er helt afladet ("Low Battery" vises på displayet).

Da den medfølgende højttaler kun er til denne afspiller, kan du ikke oplade nogen anden model med dette stativ.

### 1 Skyd OPEN-kontakten for at åbne afspillerens låg.

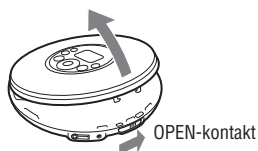

### 2 Åbn låget til batterirummet inde i afspilleren.

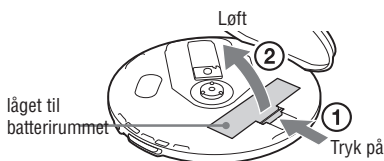

### 3 Isæt det genopladelige NH-7WMAA-batteri, så + passer med tegningen i batterirummet.

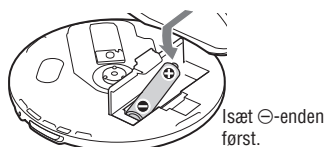

#### 4 Luk låget, så det klikker på plads.

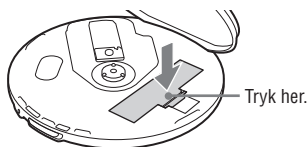

#### 5 Forbind lysnetadapteren til det medfølgende højttalerstativ. Sæt derefter cd-afspilleren i stativet, så det klikker på plads, og ▼-mærket på afspilleren er rettet ind efter ▲-mærket på stativet.

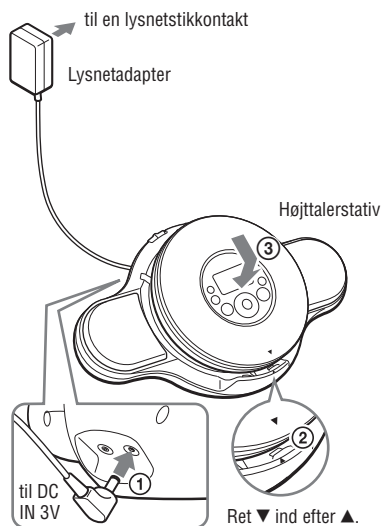

#### 6 Indstil kontakten på højttalerstativet på "CHG/OFF." Tryk derefter på ■/CHG på cd-afspilleren for at begynde opladning.

"Charging"-indikationen blinker, og indikatorsektionerne på  lyser efterfølgende.

② Tryk på ■/CHG.

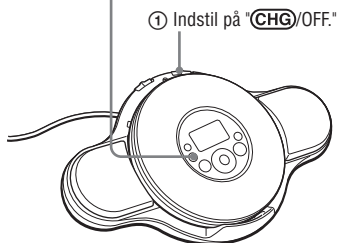

Når batteriet er helt opladet, forsvinder "Charging".

#### Bemærkninger

- Oplad ikke andre genopladelige batterier end et NH-7WMAA.
- Hvis du trykker på ►II/ENTER ved opladning, standser opladning, og afspilning af cd'en begynder.
- Ved opladningen bliver cd-afspilleren og det genopladelige batteri varmt. Dette udgør ingen fare.
- Tag det genopladelige batteri ud, når afspilleren ikke bruges i længere tid.
- Ved opladning lyser betjeningslampen på højttalerstativet ikke.

Fortsættes ➞

## Sådan oplades det genopladelige batteri uden at bruge det medfølgende højttalerstativ

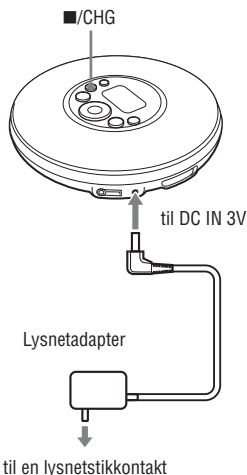

**1** Tilslut lysnetadapteren til DC IN 3 V-stikket på cd-afspilleren og en lysnetstikkontakt.

**2** Tryk på ■/CHG.  
Opladning begynder.

### Sådan tages batteriet ud

Tag batteriet ud som afbildet nedenfor.

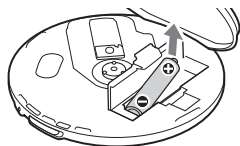

### Bemærkning om det genopladelige batteris levetid, og hvornår det skal udskiftes

Hvis batteriet er nyt eller ikke har været brugt i lang tid, kan det ikke altid oplades helt. I så fald skal det oplades, indtil "Charging" forsvinder fra displayet. Brug derefter afspilleren, indtil batteriet er helt afladet ("Low Battery" vises på displayet). Gentag denne procedure flere gange.

Hvis batterilevetiden er forkortet til ca. halvdelen af en normal opladning efter at have prøvet denne procedure, skal batteriet udskiftes med et nyt genopladeligt batteri.

### Bemærkning om at bære det genopladelige batteri

Brug det medfølgende bæreetui til batteri for at beskytte mod uventet varme. Hvis det genopladelige batteri og metalgenstandene kommer i kontakt med hinanden, kan der dannes varme eller opstå brand som følge af kortslutning.

### Ved brug af et tørbatteri

Brug kun følgende typer tørbatterier til cd-afspilleren:

- LR6 (størrelse AA) alkalisk batteri
- 1 Skyd OPEN-kontakten for at åbne afspillerens låg.
  - 2 Åbn låget til batterirummet inde i afspilleren.
  - 3 Isæt et LR6-batteri (størrelse AA) (medfølger ikke), så ⊕ passer med tegningen i batterirummet, og luk låget, så det klikker på plads.

### Kontrollere, om der er mere strøm på batteriet

Den resterende mængde strøm på batteriet angives på displayet som vist nedenfor. I takt med at den sorte indikatorsektion mindskes, reduceres den resterende strømmængde yderligere.

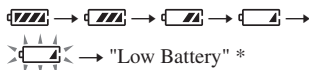

\* Bilyde.

Når batteriet er afladet skal det udskiftes med et nyt, eller det genopladelige batteri skal oplades.

### Bemærkninger

- På displayet vises den omtrentlige resterende strømmængde. For eksempel angiver en sektion ikke altid en fjerdedel af batteristrømmen.
- Afhængig af driftsbetingelserne kan displayet blive større eller mindre i forhold til den faktiske resterende strømmængde.

## Batterilevetid <sup>1)</sup>

### Ved brug af et alkalisk batteri <sup>2)</sup>

	G-PROTECTION	
	"1"	"2"
Lyd-cd	22	20
ATRAC-cd <sup>3)</sup>	41	38
MP3-cd <sup>4)</sup>	26	24

### Når du bruger et genopladeligt NH-7WMAA-batteri (opladet i ca. 5 timer <sup>5)</sup>)

	G-PROTECTION	
	"1"	"2"
Lyd-cd	10	9
ATRAC-cd <sup>3)</sup>	17	15
MP3-cd <sup>4)</sup>	12	11

1) Målt i overensstemmelse med JEITA-standarden (Japan Electronics and Information Technology Industries Association)

Den viste afspilningstid er omtrentligt antal timer, når du bruger afspilleren på en flad og stabil overflade, og "POWER SAVE" er indstillet på "ON" (⊗ side 30). Denne værdi varierer afhængigt af, hvordan afspilleren bruges.

2) Når du bruger et Sony LR6 (SG) alkalisk tørbatteri (fremstillet i Japan)

3) Optaget ved 48 kbps

4) Optaget ved 128 kbps

5) Opladningstiden varierer afhængigt af, hvordan det genopladelige batteri bruges.

## Bemærkninger om genopladelige batterier og tørbatterier

- Tørbatterier må ikke oplades.
- Kast ikke batterier ind i ild.
- Bær ikke batterier i en lomme m.m., hvor der også er mønter eller andre metalgenstande. Batteriet kan udvikle varme, hvis plus- og minuspolerne utilsigtet kommer i kontakt med en metalgenstand.
- Når batterierne ikke skal bruges i længere tid, skal de tages ud af apparatet.
- Hvis der opstår batterilækage, skal eventuelle aflejringer i batterirummet tørres af og nye batterier isættes. Skulle du få batteriaflejringer på huden, skal du vaske dem grundigt af.

## Når lysnetadapteren bruges

Du kan strømforsyne afspilleren med lysnetadapteren uden at bruge batteriet.

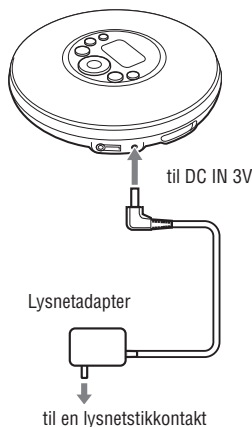

- 1 Tilslut lysnetadapteren til DC IN 3 V-stikket på cd-afspilleren og en lysnetstikkontakt.

Fortsættes ⇨

## Bemærkninger om lysnetadapteren

- Afbryd alle strømkilder, når afspilleren ikke skal bruges i længere tid.
- Brug kun den medfølgende lysnetadapter. Hvis der ikke fulgte en adapter med cd-afspilleren, skal du bruge en AC-E30HG-lysnetadapter (fås ikke i Australien). Hvis du bruger andre lysnetadaptere, kan dette medføre funktionsfejl.



Stikkets polaritet

- Berør ikke lysnetadapteren med våde hænder.
- Tilslut lysnetadapteren til en let tilgængelig lysnetstikkontakt. Hvis du bemærker noget unormalt ved lysnetadapteren, skal du straks afbryde den fra lysnetstikkontakten.

## Afspille en cd

### 1 Skyd OPEN-kontakten for at åbne afspillerens låg.

Tilslut hovedtelefoner/øretelefoner til afspilleren på forhånd.

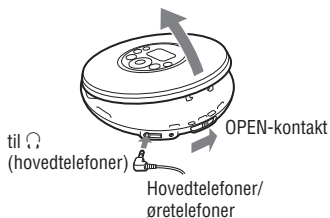

### 2 Placer cd'en i afspilleren, og luk låget.



### 3 Tryk på ►II/ENTER.

(disk) bevæger sig, og afspilleren begynder at afspille.

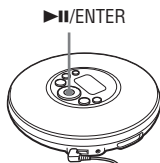

### 4 Juster lydstyrken ved at trykke på VOL +/-.

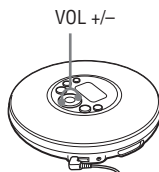

### På fjernbetjeningen (Kun modellerne E18, AU2, TW2)

Efter at have placeret cd'en i afspilleren i trin 2 skal du trykke på ►II og justere lydstyrken ved at dreje VOL +/-.



### Sådan tages cd'en ud

Udtag cd'en, mens du trykker på omdrejningstappen midt i afspilleren.



# Lytte til cd'en med brug af højttalerstativet

- 1 Skyd OPEN-kontakten for at åbne afspillerens låg.
- 2 Placer cd'en i afspilleren, og luk låget.
- 3 Forbind lysnetadapteren til det medfølgende højttalerstativ. Sæt derefter cd-afspilleren i stativet, så det klikker på plads, og ▼-mærket på afspilleren er rettet ind efter ▲-mærket på stativet.

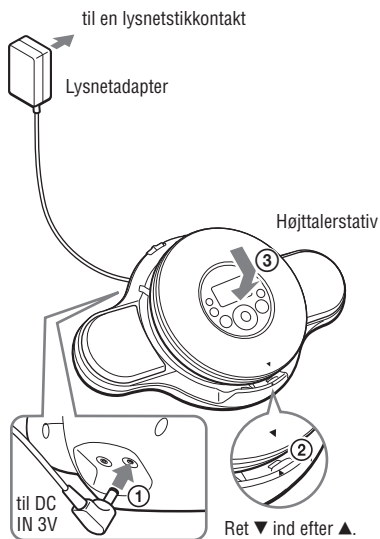

- 4 Indstil kontakterne på højttalerstativet på "POWER ON" og 🔊.

Betjeningslampe lyser.

Betjeningslampe  
Indstil på 🔊.

Indstil på "POWER ON."

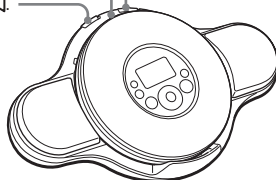

- 5 Tryk på ►||/ENTER på afspilleren.

Du kan høre lyden fra højttalerne.

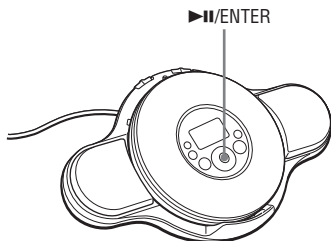

- 6 Juster lydstyrken ved at trykke på VOL +/- på afspilleren.

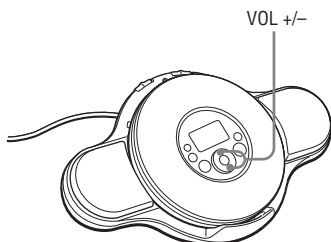



## Sådan tages cd'en ud

Fjern cd-afspilleren af højttalerstativet.  
Fjern derefter cd'en, mens du trykker på omdrejningstappen midt i afspilleren.

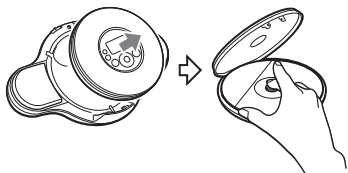

## Sådan lytter du til cd'en med brug af hovedtelefoner sluttet til cd-afspilleren

I trin 4 i "Lytte til cd'en med brug af højttalerstativet" (☞ side 16) skal du indstille  $\Omega/\text{M}$ -kontakten på stativet på  $\Omega$ .

## Sådan bruges højttalerstativet uden at bruge lysnetadapteren

- 1 Isæt batteriet ifølge proceduren beskrevet i "Ved brug af et tørbatteri" (☞ side 12).
- 2 Indstil **CHG/OFF•POWER ON**-kontakten på stativet på **CHG/OFF**.
- 3 Indstil  $\Omega/\text{M}$ -kontakten på stativet på  $\text{M}$ .
- 4 Tryk på **▶II/ENTER** på afspilleren.

### Bemærkninger

- Du kan ikke skifte cd'er, når cd-afspilleren er sluttet til højttalerstativet.
- Luk låget på cd-afspilleren godt til, og sæt derefter afspilleren i højttalerstativet.
- Når du bærer højttalerstativet med cd-afspilleren tilsluttet, skal du holde både stativet og afspilleren godt fast.
- Når du afspiller cd'en, mens den er sluttet til højttalerstativet, indstilles lydstyrken på standard.
- Når du bruger højttalerstativet uden lysnetadapteren, bliver lydstyrkeniveauet udsendt fra højttalerens lavere, fordi lyden udsendes uden at passere gennem stativets forstærker.

Fortsættes  $\Leftarrow$

## Grundlæggende afspilningsbetjening (Afspil, stop, søg)

For at	Betjening
<b>Afspille</b> Afspille fra det første spor	Fra stop skal du trykke på og holde ►►/ENTER (►► på fjernbetjeningen), indtil afspilning begynder.
<b>Standse</b> Holde pause/Genoptage afspilning efter pause	Tryk på ►►/ENTER (►► på fjernbetjeningen).
Standse afspilning	Tryk på ■ (stop)/CHG (■ på fjernbetjeningen).
<b>Søge</b> Finde begyndelsen af det aktuelle spor <sup>1)</sup>	Tryk en gang på ◀◀◀.
Finde begyndelsen af foregående spor <sup>1)</sup>	Tryk gentagne gange på ◀◀◀.
Finde begyndelsen af det næste spor <sup>1)</sup>	Tryk en gang på ►►►.
Finde begyndelsen af efterfølgende spor <sup>1)</sup>	Tryk gentagne gange på ►►►.
Gå hurtigt tilbage <sup>1) 3)</sup>	Tryk på og hold ◀◀◀.
Gå hurtigt fremad <sup>1) 3)</sup>	Tryk på og hold ►►►.
Springe til efterfølgende grupper <sup>2)</sup>	Tryk gentagne gange på ◻ (gruppe) +.
Springe til foregående grupper <sup>2)</sup>	Tryk gentagne gange på ◻ (gruppe) -.

1) Du kan både foretage betjening ved afspilning og pause.

2) Du kan foretage betjening ved afspilning af andre cd'er end lyd-cd'er.

3) Du kan ikke foretage betjening, når du bruger en MP3-fil, som er optaget på en cd-r/cd-rw i Packet Write-format.

## Fastlåsing af knapperne (HOLD)

Du kan forhindre, at der ved et uheld bliver trykket på en knap, ved at låse knapperne.

### 1 Skyd HOLD-kontakten på afspillerens bagside i pilens retning.

"HOLD" blinker, hvis du trykker på en knap, når HOLD-funktionen er aktiveret.

For modeller leveret med fjernbetjening: Du kan bruge HOLD-funktionen separat for fjernbetjeningen og afspilleren (på bagsiden). Selvom HOLD-funktionen på afspilleren er aktiveret, kan du betjene afspilleren med fjernbetjeningen, med mindre du også indstiller HOLD på fjernbetjeningen på ON.

### Sådan låses knapperne op

Skyd HOLD-kontakten i modsat retning af pilen.

## Søgning efter foretrukne spor/filer

### Søgning ved at gennemse grupper (Filvisning)

På en cd som f.eks. en ATRAC-cd eller en MP3-cd med flere optagede filer kan du søge efter en fil ved at kontrollere navne på grupper (undtagen på en lyd-cd) eller filer omkring den fil, der afspilles.

#### 1 Tryk gentagne gange på SEARCH.

Navnet på grupperne og filerne omkring den aktuelle fil vises på displayet.

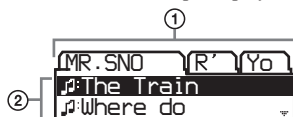

- ① Gruppenavne
- ② Filnavne

#### 2 Tryk på + eller - for at vælge en gruppe.

#### 3 Tryk på ^ eller v for at vælge en fil.

#### 4 Tryk på ►II/ENTER.

Afspilning af den valgte fil begynder.

### Sådan annulleres søgning

Tryk på ■.

Fortsættes ➞

## Søgning ved at gennemse en liste med grupper/filer (Listevisning)

Du kan søge efter et spor/en fil ved at kontrollere formattypen for musikilden og navnene på grupper og filer.

### 1 Tryk gentagne gange på SEARCH.



Hvis du afspiller en cd, hvor der er optaget blandede lyddata: Skærmen til valg af formattype, f.eks. "ATRAC ROOT" og "MP3 ROOT", vises først. Tryk på ►II/ENTER.

### 2 Tryk på ^ eller v for at vælge en gruppe, og tryk på ►II/ENTER.

### 3 Tryk på ^ eller v for at vælge en fil.

### 4 Tryk på ►II/ENTER.

Afspilning af den valgte fil begynder.

## Sådan vendes tilbage til den foregående skærm

Tryk på ◀◀ eller ◻-.

## Sådan annulleres søgning

Tryk på ■.

## Kontrollere cd-data på displayet

Du kan kontrollere cd-data på displayet. Afhængig af, hvilket land du købte cd-afspilleren i, er standardsproget måske ikke "ENGLISH". Skift om nødvendigt LANGUAGE-indstilling (Ⓢ side 29). Når du afspiller en MP3-cd med filer med et ID3-tag, vises ID3-tag-data. (Når der ikke er nogen ID3-tag-data, vises filnavn eller gruppenavn.) (Ⓢ side 5)

### Bemærkninger

- Tegnene A-Z, a-z, 0-9, og \_ kan vises på denne afspiller.
- Inden afspilning af en fil læser afspilleren alle data om filer og grupper (eller mapper) på cd'en. "Reading" vises. Denne aflæsning kan tage noget tid afhængigt af cd'ens indhold.
- Hvis filen ikke tilhører en gruppe, vises "MP3 ROOT" på displayet.

## Sådan kontrolleres dataene på displayet

Tryk gentagne gange på DISPLAY/MENU.

### Lyd-cd

Spornummer, forløbet afspilningstid  
(Kunstnernavn, spornavn)<sup>1)</sup>



Samlet antal spor på cd'en, samlet resterende tid for cd'en, resterende tid for det aktuelle spor<sup>2)</sup>

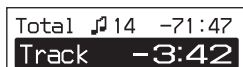

Filvisningsskærm



### ATRAC-cd/MP3-cd

Filnavn, kunstnernavn<sup>3)</sup>, filnummer, forløbet afspilningstid



Gruppenavn<sup>3)</sup>, CODEC-data<sup>4)</sup>, samlet antal filer



Filvisningsskærm

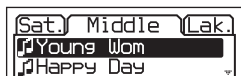



- 1) Når du afspiller en lyd-cd med tekstdata, f.eks. cd-tekst, vises data i parentes.
- 2) Disse oplysninger vises kun ved normal afspilning.
- 3) Ved afspilning vises "kunstnernavn" ikke, hvis disken ikke har ID3-tag-oplysninger. Hvis listen med gruppe-/filnavn vises på displayet, vises "kunstnernavn" og "gruppenavn" ikke.
- 4) Bithastighed og samplingsfrekvenser vises. Mens en MP3-fil oprettet ved VBR (variable bit rate) afspilles, vises "VBR" på displayet i stedet for en bithastighed. I visse tilfælde vises "VBR" halvvejs igennem afspilningen, frem for i begyndelsen.

---

## Ændre afspilningsindstillinger (PLAY MODE)

Du kan bruge forskellige afspilningsindstillinger, f.eks. at vælge sange du vil lytte til, og afspilning af sange i en foretrukket rækkefølge.

For nærmere oplysninger om afspilningsindstillinger, se  side 23.

Du kan også afspille sange gentagne gange ud fra de afspilningsindstillinger, som du vælger (gentaget afspilning,  side 25).

- 
- 5 Når "REPEAT" vises, skal du vælge "ON" eller "OFF" og trykke på **▶II/ENTER**.





### Sådan vender du tilbage til normal afspilning

Vælg "ALL" i PLAY MODE-menuen.

- 
- 1 Tryk på **DISPLAY/MENU**, indtil **menuskærmen vises**.



 : PLAY MODE  
 : SOUND  
 : OPTION

- 
- 2 Tryk på **^** eller **∨** for at vælge **"PLAY MODE."**





- 
- 3 Efter at have trykket på **▶II/ENTER** skal du trykke på **^** eller **∨** for at vælge afspilningsindstillingen.

Standardindstillingen er "ALL" (normal afspilning).



- 
- 4 Tryk på **▶II/ENTER**.

## Afspilningsindstillinger (PLAY MODE)

Display på cd-afspilleren	Forklaring
ALL	Alle spor på cd'en afspilles i en sporrækkefølge. Ved ATRAC-/MP3-cd'en er en afspilningsrækkefølge anderledes, afhængig af indstillingen for "PLAY ORDER" i OPTION-menuen.
GROUP	Alle filer i den valgte gruppe eller alle grupper afspilles (kun ATRAC-cd/MP3-cd) (  side 24).
1	Det aktuelle spor afspilles en gang.
SHUFFLE	Alle spor på cd'en afspilles en gang i vilkårlig rækkefølge.
GROUP SHUFFLE	Alle filer i den valgte gruppe afspilles en gang i vilkårlig rækkefølge (kun ATRAC-cd/MP3-cd) (  side 24).
BOOKMARK	Spor, hvor der er tilføjet bogmærker, afspilles. Afspilning af spor med bogmærker begynder i rækkefølge efter spornummer, ikke i den rækkefølge, bogmærkerne blev tilføjet (  side 24).
PLAYLIST	Spor i den valgte m3u-afspilningsliste* afspilles (kun MP3-cd) (  side 24).
AUTO RANKING	De spor på cd'en, som du hyppigst har afspillet, afspilles fra nr. 10 til nr. 1.
RANKING SHUF	Op til 32 spor, som afspilleren automatisk har registreret som de hyppigst afspillede, afspilles i vilkårlig rækkefølge.
PROGRAM	Op til 64 spor afspilles i din foretrukne rækkefølge (  side 25).
INTRO	Ca. de første 10 sekunder af alle spor, som efterfølger det aktuelle spor, afspilles en gang.

\*En m3u -afspilnings liste er en fil med en indkodet MP3-fil-afspilnings rækkefølge . Hvis du vil bruge afspilningsliste-funktionen, skal du optage MP3-filer på en cd-r/cd-rw vha. indkodningssoftware, som understøtter m3u-formatet.

Du kan afspille de 8 øverste lister (sorteret efter filnavn) på skærmen på cd-afspilleren.

Fortsættes 

## Afspilning af grupper

---

**1** Udfør trin 1 og 2 i "Ændre afspilningsindstillinger (PLAY MODE)" (📖 side 22). I trin 3 skal du vælge "GROUP" eller "GROUP SHUFFLE" og trykke på ►II/ENTER.

---

**2** Tryk på ^ eller v for at vælge en gruppe.

Hvis du vælger en gruppe på en MP3-cd el.lign. ved at søge gennem alle mapper, skal du trykke på ◀◀ eller ▶▶.

Hvis du vælger en gruppe inden for den samme mappe, skal du trykke på A eller v.

---

**3** Tryk på ►II/ENTER i mindst to sekunder.

Afspilleren begynder afspilning af alle filer i den gruppe, du har valgt.

---

**4** Når "REPEAT" vises, skal du vælge "ON" eller "OFF" og trykke på ►II/ENTER.

### Bemærk

Hvis gruppen ikke har nogen spor, står der "Invalid" på displayet.

---

## Afspilning af foretrukne spor (Bogmærkeafspilning)

---

**1** Ved afspilning af det spor, hvor du vil tilføje et bogmærke, skal du trykke på ►II/ENTER, indtil ✎ blinker langsomt.

---

**2** Hvis du vil tilføje et bogmærke til to eller flere spor, skal du gentage trin 1.

Du kan tilføje bogmærker for op til 10 cd'er ved lyd-cd'er (op til 99 spor på hver cd) og op til 5 cd'er ved ATRAC-cd'er/MP3-cd'er (op til 999 spor for hver cd).

---

**3** Tryk på DISPLAY/MENU, indtil menuskærmen vises.

---

**4** Tryk på ^ eller v for at vælge "PLAY MODE", og tryk på ►II/ENTER.

---

**5** Tryk på ^ eller v for at vælge "BOOKMARK", og tryk derefter på ►II/ENTER.

---

**6** Når "REPEAT" vises, skal du vælge "ON" eller "OFF" og trykke på ►II/ENTER.

---

### Sådan fjernes bogmærker

Ved afspilning af et spor med et bogmærke skal du trykke på og holde ►II/ENTER, indtil ✎ forsvinder.

### Bemærkninger

- Hvis du forsøger at tilføje bogmærker til spor på den elvte cd (på den sjette cd ved afspilning af ATRAC-cd'er/MP3-cd'er), slettes bogmærkerne for den cd, du afspillede først.
  - Alle bogmærker gemt i hukommelsen bliver slettet, hvis du fjerner alle strømkilder.
  - Alle bogmærker gemt i hukommelsen bliver slettet, hvis du fortsat bruger afspilleren med det genopladelige batteri, mens "Low Battery" vises, uden at oplade batteriet.
- 

## Afspilning af foretrukne afspilningslister (afspilning af m3u-afspilningsliste)

---

**1** I trin 3 i "Ændre afspilningsindstillinger (PLAY MODE)" (📖 side 22) skal du vælge "PLAYLIST."

---

**2** Tryk på ^ eller v for at vælge en afspilningsliste.

---

**3** Tryk på ►II/ENTER.

---



## Afspille spor i din foretrukne rækkefølge (PGM-afspilning)

- 1 Mens afspilleren er standset skal du vælge "PROGRAM" i trin 3 i "Ændre afspilningsindstillinger (PLAY MODE)" (☞ side 22), og derefter trykke på ►II/ENTER.



- 2 Tryk på ^ eller v for at vælge et spor, og tryk på og hold ►II/ENTER, indtil displayet skifter.

Ved afspilning af en ATRAC-cd/MP3-cd: Du kan også vælge en fil i en anden gruppe ved at trykke på □ + eller □ -.

- 3 Gentag trin 2 for at vælge spor i din foretrukne rækkefølge.

Du kan vælge op til 64 spor. Når du afslutter indtastning af spor nr. 64, vises det først valgte spor (lyd-cd)/filnavn (ATRAC-cd/MP3-cd) på displayet. Hvis du vælger 65 spor eller flere, slettes de først valgte spor et efter et.

- 4 Tryk på ►II/ENTER.

Afspilning starter i den valgte rækkefølge.

### Kontrollere programmet

- 1 Mens afspilleren er standset skal du vælge "PROGRAM" i trin 3 i "Ændre afspilningsindstillinger (PLAY MODE)" (☞ side 22), og derefter trykke på ►II/ENTER.
- 2 Tryk på og hold ►II/ENTER, indtil displayet skifter. Hver gang du trykker på ►II/ENTER, vises sporene i afspilningsrækkefølge.

### Sådan annulleres PGM-afspilning

Tryk på ■.

## Gentaget afspilning af spor (Gentaget afspilning)

- 1 Vælg "ON" i trin 5 i "Ændre afspilningsindstillinger (PLAY MODE)" (☞ side 22).

### Sådan vender du tilbage til normal afspilning

Vælg "OFF".



## Ændre lyd kvalitet

Se  side 27, for nærmere oplysninger om indstilling af SOUND-punkter.





### Valg af lyd kvaliteten



Du kan vælge "EQUALIZER"-indstilling og/eller "CLEARBASS"-indstilling. Hvis du vælger begge på samme tid, kan du nyde en kraftigere baslyd i den ønskede lyd kvalitet.

**1** Tryk på DISPLAY/MENU, indtil menuskærmen vises.

**2** Tryk på  eller  for at vælge "SOUND."



**3** Efter at have trykket på /ENTER skal du trykke på  eller  for at vælge det punkt, du vil opsætte, og trykke på /ENTER.

**4** Tryk på  eller  for at vælge en indstilling, og tryk på /ENTER.

### Tilpasse lyd kvalitet

Du kan individuelt indstille lyd kvaliteten for hvert frekvensinterval ved at kontrollere kurveformen på displayet.

**1** Vælg "EQUALIZER" i trin 3 og "CUSTOM" i trin 4 i "Vælg lyd kvaliteten."

"Low" vises først.

Der er 3 frekvensområder; "Low" (lyd i den lave del af intervallet), "Mid" (lyd i den mellemste del af intervallet), og "High" (lyd i den høje del af intervallet).



**2** Tryk på  eller  i mindst 2 sekunder for at vælge frekvensområdet.

**3** Tryk gentagne gange på  eller  for at vælge kurveform.

For hvert frekvensområde er der 3 former gent i hukommelsen.



**4** Tryk på  eller  for at vælge lydstyrken.

Lydstyrken kan indstilles i 7 niveauer.

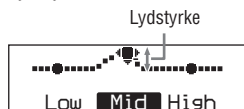

**5** Gentag trin 2 til 4 for at foretage justeringer for de resterende 2 frekvensområder.

**6** Tryk på /ENTER.

**Sådan vendes tilbage til den foregående skærm**

Tryk på .

**Sådan annulleres justeringsbetjeningen**

Tryk på  i mindst 2 sekunder.

#### Bemærkninger

- Hvis lyden forvrænges som følge af dine lydindstillinger, når du skruer op for lydstyrken, skal du skrue ned for lydstyrken.
- Hvis du kan mærke en forskel i lydstyrken mellem "CUSTOM"-lydindstillingen og andre indstillinger, skal du indstille lydstyrken efter eget ønske.

## SOUND-punkter

For at vende tilbage til den foregående skærm skal du trykke på **■**. For at annullere indstillingsbetjeningen skal du trykke på **■** i mindst 2 sekunder.

Punkt	Indstillinger (●: Standardindstilling)	
EQUALIZER (Equalizer-indstilling)	● OFF	Normal lyd kvalitet.
	SOFT	Til vokal, fremhæver lyden i det midterste interval.
	ACTIVE	Livlige lyde, fremhæver lyden i det høje og lave interval.
	HEAVY	Kraftfulde lyde, fremhæver yderligere lydene i det høje og lave interval sammenlignet med ACTIVE-lyd.
	CUSTOM	Brugerdefineret lyd (se  side 26 for nærmere oplysninger).
CLEARBASS (Baslyd-indstilling)	● OFF	Normal lyd kvalitet.
	1	Fremhæver baslyd.
	2	Fremhæver baslyd mere end 1.
	3	Fremhæver baslyd mere end 2.

### Bemærk

Hvis du ændrer indstillingen af EQUALIZER-punktet, efter du har indstillet CLEARBASS-punktet, får indstillingen af EQUALIZER-punktet forrang.

Hvis du indstiller både EQUALIZER-punktet og CLEARBASS-punktet, skal du indstille EQUALIZER-punktet først.

---

## Ændring af valgfri indstillinger

For nærmere oplysninger om indstilling af OPTION-punkter, se  side 29.

### Indstilling af forskellige funktioner

Du kan indstille forskellige funktioner, såsom sproget i menuen og afspilningsrækkefølgen for grupper/filer.

---

**1** Tryk på DISPLAY/MENU, indtil menuskærmen vises.

---

**2** Tryk på  $\wedge$  eller  $\vee$  for at vælge "OPTION."



---

**3** Efter at have trykket på  $\blacktriangleright$ /ENTER skal du trykke på  $\wedge$  eller  $\vee$  for at vælge det punkt, du vil opsætte, og trykke på  $\blacktriangleright$ /ENTER.

---

**4** Tryk på  $\wedge$  eller  $\vee$  for at vælge en indstilling, og tryk på  $\blacktriangleright$ /ENTER.

Når du indstiller "LANGUAGE" eller "PLAY ORDER", skal du gentage trin 3.

## OPTION-punkter

For at vende tilbage til den foregående skærm skal du trykke på **■**. For at annullere indstillings betjeningen skal du trykke på **■** i mindst 2 sekunder.

Punkter	Indstillinger (●: Standardindstillinger)				
LANGUAGE (sprog til menu osv.)	MENU	● ENGLISH	Vælg sproget til menueteksterne, advarsler osv.		
		FRENCH	Standardindstillingerne varierer fra område til område, afhængigt af hvor du har købt cd-afspilleren.		
		GERMAN			
		ITALIAN			
		PORTUGUESE			
		RUSSIAN			
		SPANISH			
		TEXT <sup>1)</sup>	● AUTO	ENGLISH	Vælg sproget til cd-tekst, ID3-tag osv. Hvis du vælger "AUTO", kan du læse teksten på følgende sprog.
				FRENCH	Standardindstillingerne varierer fra område til område, afhængigt af hvor du har købt cd-afspilleren.
				GERMAN	
ITALIAN					
PORTUGUESE					
RUSSIAN					
SPANISH					
G-PROTECTION <sup>1)</sup> (for at undgå, at lyden hopper)	● 1			Beskyttelse mod lydhop gives med cd-lyd af høj kvalitet.	
	2	Der gives forbedret beskyttelse mod lydhop.			
AVLS <sup>2)</sup> (begrænse lydstyrken)	● OFF	Lydstyrken ændres, uden at der lægges en grænse på lydstyrken.			
	ON	Der lægges en grænse på den maksimale lydstyrke for at beskytte din hørelse.			
TIMER (timer slået fra)	● OFF	Timeren virker ikke.			
	1-99 min	(  ) vises på afspilleren. Du kan kontrollere den resterende afspilningstid ved at vælge denne indstilling ved afspilning. Tryk gentagne gange på $\wedge$ eller $\vee$ for at forøge eller formindske tidslængden med 5 minutter, eller hold $\wedge$ eller $\vee$ trykket ned for at forøge eller formindske med 1 minut. Standardindstillingen er "10 min".			
BEEP (betjeningslyd)	● ON	Der lyder en biplyd, når du betjener afspilleren. <sup>3)</sup>			
	OFF	Biplyden er slået fra.			
SEAMLESS <sup>1)4)</sup> (afspille spor uafbrudt)	● OFF	Cd'en afspilles som optaget på disken, herunder mellemrum mellem spor.			
	ON	Cd'en afspilles uden mellemrum mellem spor.			

Fortsættes 

<b>Punkter</b>	<b>Indstillinger (●: Standardindstillinger)</b>		
POWER SAVE (spare strøm)	● OFF	POWER SAVE-funktionen er ikke aktiveret.	
	ON	Indstillingen af SOUND-punkterne er ikke effektiv.	
PLAY ORDER <sup>1)</sup> (afspilnings- rækkefølge)	TRACK	● NORMAL	Afspil musikilden i rækkefølge efter optagelse.
		ID3TAG TNO	Afspil i rækkefølge efter ID3-tag-nummer.
		FILE NAME	Afspil i alfabetisk rækkefølge efter filnavnene.
	GROUP	● OFF	Afspil musikilden i rækkefølge efter optagelse.
ON		Afspil musikilden i rækkefølge efter gruppenavne.	
CD-EXTRA <sup>1)5)</sup> (afspilning efter diskformat)	● OFF	Indstil til "OFF", så længe du kan afspille cd'en normalt.	
	ON	Hvis du ikke kan afspille din CD-Extra, skal du indstille den til "ON". Du kan afspille den.	

1)Du kan kun indstille dette, når afspilleren er standset.

2)AVLS er en forkortelse for Automatic Volume Limiter System.

3)Når højttalerstativet bruges, er der ingen biplud.

4)Denne funktion virker kun for ATRAC-cd'er.

5)Denne funktion virker kun for lyd-cd'er og CD-Extra-cd'er.

### **Bemærkninger**

- Selvom "G-PROTECTION" er indstillet på "2", kan lyden hoppe:
  - hvis cd-afspilleren udsættes for kraftigere vedvarende rystelser end forventet,
  - hvis der afspilles en snavset eller en ridset cd, eller
  - ved cd-r'er/cd-rw'er, hvis en disk af lav kvalitet afspilles, eller der er problemer i forbindelse med den oprindelige optageenhed eller applikationssoftwaren.
- Selvom "SEAMLESS" er indstillet på "ON", afspilles sporene ikke altid uafbrudt, afhængigt af hvordan kildemusikken blev optaget.

## Tilslutte andre enheder til højttalerstativet

Du kan høre musik ved at tilslutte andre enheder, f.eks. en md-afspiller eller en pc. Se betjeningsvejledningen til den enhed, du vil tilslutte.

Sørg for, at alle enheder er slukket, inden der tilsluttes.

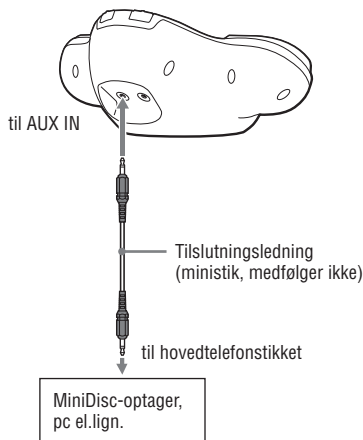

Indstil kontakterne på højttalerstativet på "POWER ON" og .

Juster lydstyrken med lydstyrke-kontrolknappen på den tilsluttede enhed.

### Bemærk

- Inden du afspiller musik, skal du skrue ned for lydstyrken på den tilsluttede enhed for at undgå at beskadige højttalerstativet.
- Tilslut højttalerstativet til hovedtelefonstikket på tilsluttede enheder. Tilslut ikke højttalerstativet til LINE OUT-stikket på en tilsluttet enhed.
- Hvis du bruger AUX IN-stikket på højttalerstativet til tilslutte en anden enhed ved afspilning af cd'en tilsluttet højttalerstativet, blandes lyden fra den tilsluttede enhed med lyden fra cd'en.

## Fejlfinding

Henvend dig til nærmeste Sony-forhandler, hvis et problem ikke kan løses, efter du har kontrolleret disse symptomer.

### Strøm

Symptom	Årsag og/eller afhjælpning
Det genopladelige batteri kan ikke oplades.	<ul style="list-style-type: none"> <li>→ Det genopladelige batteri sidder ikke i batterirummet. Isæt det genopladelige batteri (☞ side 10).</li> <li>→ Du trykkede på ■ på fjernbetjeningen. Ved stop skal du trykke på ■/CHG på cd-afspilleren*.</li> <li>→ Cd-afspilleren er ikke sat korrekt på højttalerstativet. Slut tilslutningsklemmen på afspillerens bagside godt fast til højttalerstativets tilslutningsklemme (☞ side 11).</li> </ul>

\* Kun modellerne E18, AU2, TW2

### Lyd

Symptom	Årsag og/eller afhjælpning
Lydstyrken øges ikke, selvom du trykker gentagne gange på VOL +.	→ "AVLS" er indstillet på "ON". Indstil den på "OFF" (☞ side 29).
Ingen lyd, eller der høres støj.	<ul style="list-style-type: none"> <li>→ Slut hovedtelefon/øretelefonstikkene godt til.</li> <li>→ Stikkene er beskidte. Rens jævnlgt hovedtelefon/øretelefonstikkene med en tør, blød klud.</li> </ul>
Der høres en raslende lyd fra cd'en.	→ Luk batterirummets låg godt til (☞ side 10).
SOUND-punkter kan ikke opsættes.	→ "POWER SAVE" er indstillet på "ON." Indstil den på "OFF" (☞ side 30).
Når højttalerstativet bruges, kan du ikke høre lyden fra højttalerne.	→ ☞☞-kontakten er indstillet på ☞. Indstil den på ☞.



### Betjening/Afspilning

Symptom	Årsag og/eller afhjælpning
Afspilningstiden er for kort. Cd'en afspilles ikke.	<ul style="list-style-type: none"> <li>→ Kontroller, at du bruger et alkalibatteri og ikke et manganbatteri.</li> <li>→ Udskift tørbatteriet med et nyt LR6 (størrelse AA) alkalibatteri (☞ side 12).</li> <li>→ Oplad og aflad det genopladelige batteri adskillige gange (☞ side 12).</li> </ul>



Symptom	Årsag og/eller afhjælpning
Visse spor kan ikke afspilles.	<ul style="list-style-type: none"> <li>→ Du forsøgte at afspille filer, der er gemt i et format, som ikke er kompatibelt med denne afspiller (☞ side 5).</li> <li>→ Vælg en anden indstilling for "CD-EXTRA" i OPTION-menuen. Du kan afspille cd'en (☞ side 30).</li> </ul>
"Low Battery" vises på displayet, og cd'en afspilles ikke.	<ul style="list-style-type: none"> <li>→ Det genopladelige batteri er brugt helt op. Oplad batteriet (☞ side 10).</li> <li>→ Udskift tørbatteriet med et nyt LR6 (størrelse AA) alkalibatteri (☞ side 12).</li> </ul>
"Hi DC in" vises på displayet.	<ul style="list-style-type: none"> <li>→ Der bruges en lysnetadapter med en højere ydelse end den medfølgende eller anbefalede. Brug kun den medfølgende lysnetadapter eller bilbatteriledningen anbefalet i "Ekstra tilbehør" (☞ side 36).</li> </ul>
Cd'en afspiller ikke, eller "Ingen disk" vises på displayet, når en cd er anbragt i afspilleren.	<ul style="list-style-type: none"> <li>→ Cd'en er snavset eller defekt. Rens den eller udskift den.</li> <li>→ Kontroller, at cd'en er isat med etiketten opad (☞ side 15).</li> <li>→ Der er kondensvand i cd-afspilleren. Lad den stå i nogle timer, indtil fugten fordamper.</li> <li>→ Luk batterirummets låg godt til (☞ side 10).</li> <li>→ Kontroller, at batteriet er isat korrekt (☞ side 10).</li> <li>→ Tilslut lysnetadapteren til en lysnetstikkontakt på korrekt vis (☞ side 13).</li> <li>→ Tryk på ►/ENTER mindst et sekund, efter at lysnetadapteren blev tilsluttet.</li> <li>→ Cd-r'en/cd-rw'en i afspilleren er tom.</li> <li>→ Der er problemer med cd-r/cd-rw'ens kvalitet, optageudstyret eller applikationssoftwaren.</li> </ul>
"HOLD" blinker på displayet, når du trykker på en knap, og cd'en afspilles ikke.	<ul style="list-style-type: none"> <li>→ Knapperne er låst. Skub HOLD-kontakten tilbage (☞ side 19).</li> </ul>
Afspilning begynder fra det sted, hvor du afbrød afspilning (genoptagelsesfunktion).	<ul style="list-style-type: none"> <li>→ Genoptagelsesfunktionen er aktiveret. For at begynde afspilning fra det første spor skal du trykke på og holde ►/ENTER (►/ENTER på fjernbetjeningen) ved stop, indtil det første spor begynder afspilning, eller åbne låget på afspilleren (☞ side 18). Eller du kan fjerne alle strømkilder, og derefter isætte batteriet eller tilslutte lysnetadapteren igen.</li> </ul>
Ved afspilning af en ATRAC-cd eller en MP3-cd drejer cd'en ikke rundt, men du kan høre lyden normalt.	<ul style="list-style-type: none"> <li>→ Denne afspiller er designet til at standse rotationen af en ATRAC-cd eller MP3-cd ved afspilning for at nedsætte strømforbruget. Det er ikke en funktionsfejl.</li> </ul>

Fortsættes ➞

Symptom	Årsag og/eller afhjælpning
"No File" vises på displayet, efter du har trykket på ►II/ENTER, eller når afspillerens låg er lukket.	<ul style="list-style-type: none"> <li>→ Der er ingen ATRAC3plus-/MP3-filer på cd-r'en/cd-rw'en.</li> <li>→ Der bruges en cd-r/cd-rw, hvis data er blevet slettet.</li> <li>→ Cd'en er snarvet.</li> </ul>
Displayet bliver vanskeligt at læse eller viser indikationerne langsommere.	→ Du bruger cd-afspilleren ved høje temperaturer (over 40 °C) eller ved lave temperaturer (under 0 °C). Ved rumtemperatur begynder displayet igen at fungere normalt.
Selvom du ikke har valgt "BOOKMARK," blinker  (bogmærke).	→ Hvis du har valgt en anden afspilningsindstilling end "BOOKMARK", blinker  (Bogmærke).
Afspilning standser pludseligt.	<ul style="list-style-type: none"> <li>→ Off-timeren er blevet indstillet. Indstil "TIMER"-indstillingen til "OFF" (☞ side 29).</li> <li>→ Det genopladelige batteri eller tørbatteriet er brugt helt op. Oplad det genopladelige batteri (☞ side 10), eller udskift tørbatteriet med et nyt LR6 alkalibatteri (størrelse AA) (☞ side 12).</li> </ul>
Det er ikke muligt at betjene afspilleren, og der vises en streng med 8 tal eller bogstaver på displayet på cd-afspilleren.	→ Dette fænomen kan opstå afhængigt af den anvendte cd. Udtag alle strømkilder, og isæt derefter batteriet, eller tilslut lysnetadapteren. Prøv at betjene afspilleren igen. Kontakt nærmeste Sony-forhandler, hvis problemet ikke løses.

## Andet

Symptom	Årsag og/eller afhjælpning
Når du lukker cd-afspillerens låg, begynder cd'en at rotere.	→ Afspilleren læser oplysningerne på cd'en, ingen funktionsfejl.
Du kan ikke betjene cd-afspilleren korrekt vha. fjernbetjeningen.*	<ul style="list-style-type: none"> <li>→ Knapperne på afspilleren forbliver utilsigtet trykket ned.</li> <li>→ Fjernbetjeningen er ikke korrekt tilsluttet.</li> </ul>

\* Kun modellerne E18, AU2, TW2

## Vedligeholdelse

### Sådan rengøres kabinettet

Brug en blød klud, som er let fugtet med vand eller et mildt rengøringsmiddel. Brug ikke sprit, rensbenzin eller fortynder.

### Sådan rengøres tilslutningsklemmen

Rengør jævnligt tilslutningsklemmen på højttalerstativet med en vatpind eller en tør klud som afbildet nedenfor.



## Specifikationer

### Cd-afspiller

#### System

Digitalt lydanlæg med compactdisk

#### Laserdiode-egenskaber

Materiale: GaAlAs

Bølgelængde:  $\lambda = 770 - 800 \text{ nm}$

Emissionsvarighed: vedvarende

Laserudgang: Mindre end 44,6  $\mu\text{W}$

(Denne udgang er værdien målt ved en afstand på 200 mm fra objektivlinsens overflade på den optiske pick-up blok med en 7 mm åbning.)

#### DA-konvertering

1-bit quartz time-axis-konvertering

#### Frekvensreaktion

20 - 20 000 Hz  $\pm 1/2$  dB (målt af JEITA)

#### Udgang (ved 3 V indgangsniveau)

Hovedtelefoner (stereoministik)

Ca. 5 mW + ca. 5 mW ved 16  $\Omega$

(ca. 1,5 mW + ca. 1,5 mW ved 16  $\Omega$ )\*

\*Til kunder i Europa

#### Strømkrav

- LR6-batteri (størrelse AA): 1,5 V jævnstrøm DC  $\times$  1
- Genopladeligt NH-7WMAA-batteri fra Sony: 1,2 V jævnstrøm DC  $\times$  1
- Lysnetadapter (DC IN 3 V-stik):  
220 V, 50 Hz (Model til Kina)  
120 V, 60 Hz (Model til Mexico)
- Mærkespænding: 1 A

#### Højttalerstativ

##### Højttalerdel

Højttalersystem: 36 mm (diameter)

Impedans: 6  $\Omega$

Mærket indgangsstrøm: 0,45 W

Maksimal indgangsstrøm: 0,65 W

##### Forstærkerdel

Mærket udgang: 0,45 W + 0,45 W

(10 % total harmonisk forvrængning, 1 kHz, 6  $\Omega$ )

Indgang: Indgangsledning med stereo-ministik

Indgangsimpedans: 16 k $\Omega$  ved 1 kHz (AUX IN)

Fortsættes  $\rightarrow$

## Generelt

### Driftstemperatur

5 °C - 35 °C

### Mål (b/h/d) (ekskl. fremspring og knapper)

Cd-afspiller: Ca. 137,8 × 30,9 × 137,8 mm

Højtalerstativ: Ca. 258,4 × 97,5 × 138,0 mm

### Vægt (ekskl. tilbehør)

Cd-afspiller: Ca. 178 g

Højtalerstativ: Ca. 290 g

Amerikanske og udenlandske patenter på licens fra  
Dolby Laboratories.

Design og specifikationer kan ændres uden  
forudgående varsel.

## Ekstra tilbehør

Lysnetadapter*	AC-E30HG
Aktivt højtalersystem	SRS-Z1 SRS-Z30
Bilbatteriledning	DCC-E345
Bilbatteriledning med bittilslutnings sæt	DCC-E34CP
Bittilslutnings sæt	CPA-9C
Tilslutningsledning	RK-G136
Øretelefoner (undtagen til kunder i Frankrig)	MDR-EX71SL MDR-G04SL MDR-J20SP
Øretelefoner (til kunder i Frankrig)	MDR-E808LP

\* Specifikationer for lysnetadapere varierer fra område til område. Kontroller din lokale spænding og stikkets form inden køb.

Din forhandler har muligvis ikke alt det ovennævnte tilbehør. Bed forhandleren om yderligere oplysninger om tilbehør i dit land/område.

# Indeks

## Symboler

 (Batteri) 11, 12

 (disk) 15

1 23

 (Timer) 29

## A

ACTIVE 27

Afspil 18

Afspilning af m3u-afspilningsliste 24

ALL 23

ATRAC3plus 5

ATRAC-cd 5

AUTO RANKING 23

AVLS 29

## B

Batterilevetid 13

BEEP 29

BOOKMARK 23, 24

Bæreetui til batteri 8

## C

Cd-afspiller 9

CD-DA-format 5

CD-Extra 5

CD-EXTRA 30

Cd-rom (SonicStage) 8

CD-TEXT 21

CLEARBASS 26, 27

CUSTOM 27

## D

Display 10

## E

Ekstra tilbehør 36

EQUALIZER 26, 27

## F

Filvisning 19

Fjernbetjening 8

## G

Genopladeligt batteri 8, 10

Gentaget afspilning 25

G-PROTECTION 29

GROUP 23, 24, 30

GROUP SHUFFLE 23, 24

Gruppe 6

## H

HEAVY 27

HOLD-funktion 19

Højttalerstativ 8, 16, 31

## I

ID3-tag 20

INTRO 23

## L

LANGUAGE 29

Listevisning 20

Lysnetadapter 8

Låg til batterirum 10, 12

## M

MENU 29

Mix-Mode-cd 5

MP3 CD 5

## O

OPTION 29

## P

Pause 18

PLAYLIST 23

PLAY MODE 22

PLAY ORDER 30

POWER SAVE 30

PROGRAM 23, 25

## R

RANKING SHUF 23

## S

SEAMLESS 29

SHUFFLE 23

SOFT 27

SonicStage 4

SOUND 27

Standse 18

Søg 18

## T

TEXT 29

TIMER 29

TRACK 30

Tørbatteri 12

## Ø

Øretelefoner 8



