

Cradle Audio

Přídavný audiosystém pro mobilní telefony

CZ Návod k obsluze

S-master
Digital Amplifier

CPF-MP001

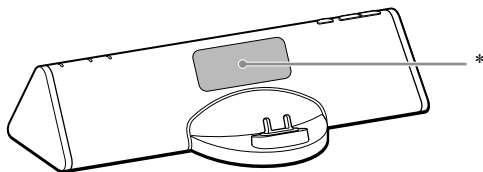

Upozornění k umístění mobilního telefonu do konektoru hlavní jednotky

Při vložení mobilního telefonu do konektoru může zadní strana telefonu přijít do styku s hlavní jednotkou. Aby se takovému styku zamezilo, připevněte ochrannou podušku, která je součástí dodaného příslušenství, podle ilustrace (*), a to i tehdy, jestliže tím nejsou ovlivněny žádné provozní funkce.

VAROVÁNÍ

Abyste zabránili nebezpečí vzniku požáru nebo zasažení elektrickým proudem, nevystavujte tento přístroj dešti ani vlhkosti.

Abyste předešli zasažení elektrickým proudem, neotvírejte skříňku přístroje. Provádění oprav svěťujte pouze kvalifikovanému personálu.

Abyste zabránili nebezpečí požáru nebo zasažení elektrickým proudem, nepokládejte na přístroj nádoby naplněné tekutinou, například vázy.

Abyste zabránili nebezpečí vzniku požáru, nezakrývejte větrací otvory přístroje novinami, brusy, záclonami atd. Neumísťujte na přístroj zapálené svíčky.

Typový štítek je umístěn na spodní vnější straně skříňky přístroje.

UPOZORNĚNÍ

V případě nesprávného provedení výměny baterie hrozí nebezpečí výbuchu. Při výměně baterie používejte pouze shodný typ nebo rovnocenný typ doporučený výrobcem. Použité baterie odevzdávejte k likvidaci podle pokynů výrobce.

Záznam majitele

Číslo modelu a výrobní číslo jsou uvedeny na spodní straně přístroje. Zapište výrobní číslo do níže připraveného prázdného řádku. Toto číslo uvádějte, kdykoli se budete obracet na svého prodejce Sony v souvislosti s tímto výrobkem.

Model č. CPF-MP001

Výrobní číslo _____

Informace o dodržení předpisů a nařízení regulačních orgánů

Společnost Sony tímto prohlašuje, že tento výrobek vyhovuje hlavním požadavkům a dalším relevantním ustanovením Evropské směrnice 1999/5/EC.

Kopii prohlášení o shodě (DoC) s ustanoveními Směrnice pro rozhlasová, televizní a telefonní zařízení můžete získat na následujících internetových stránkách:
<http://www.compliance.sony.de/>

Tento výrobek vyhovuje požadavkům normy EN 301489 pro použití v následujících oblastech: obytná, komerční a s lehkou průmyslovou výrobou.

CZ

Obsah

Kontrola dodaných položek	4
Instalace	5
Poslech hudby	6
Často kladené otázky	8
Odstraňování problémů	8
Bezpečnostní upozornění	9
Technické údaje	9

Kontrola dodaných položek

Hlavní jednotka

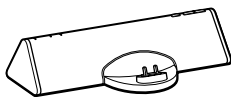

Síťový napájecí adaptér se subwooferem

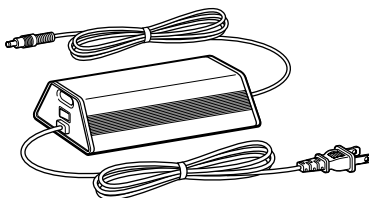

Drátová anténa pro pásmo FM

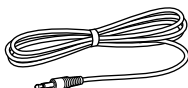

Linkový kabel (LINE IN)

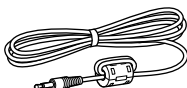

Dálkový ovladač

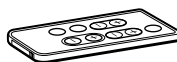

Příprava dálkového ovladače

Vyjmutím izolační fólie umožníte odběr proudu z baterie.

Dálkový ovladač již obsahuje baterii.

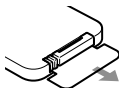

Při výměně baterie postupujte podle níže uvedených pokynů.

1 Vysuňte kryt prostoru pro baterii a sejměte jej.

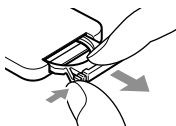

2 Vložte novou lithiovou baterii tak, aby strana s označením + směřovala nahoru.

Lithiová baterie CR2025

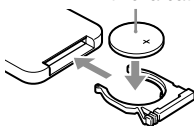

3 Zasuňte zpět kryt bateriového prostoru.

Poznámka

Pokud nebudete dálkový ovladač delší dobu používat, vyjměte z něj baterii, abyste předešli případnému úniku elektrolytu a korozi.

Poznámky k lithiové baterii

- Lithiovou baterii uchovávejte mimo dosah dětí. Pokud by došlo ke spolknutí baterie, neprodleně vyhledejte lékaře.
- Očtete baterii kusem suché tkaniny, abyste zajistili dobrý kontakt.
- Při instalaci baterie se ujistěte, že je dodržena správná polarita.
- K manipulaci s baterií nepoužívejte kovovou pinzetu, poněvadž v takovém případě může dojít ke zkratu.

Rada

Přestane-li být dálkový ovladač použitelný k ovládání funkcí systému, vyměňte baterii za novou.

VAROVÁNÍ

Při chybné manipulaci může dojít k výbuchu baterie.

Baterii nedobíjejte, nerozebírejte ani nevhazujte do ohně.

Instalace

Níže uvedená ilustrace představuje příklad umístění systému. Síťový napájecí adaptér se subwooferem můžete umístit kamkoli na podlahu.

Poznámky

- Síťový napájecí adaptér se subwooferem nepoužívejte pro žádná jiná zařízení.
- K hlavní jednotce nepřipojujte žádný jiný typ síťového napájecího adaptéru.
- Systém není určen k tomu, aby byl používán jako přenosné zařízení.

Ke zdířce DC IN
(Vstup
stejnoseměrného
napětí)

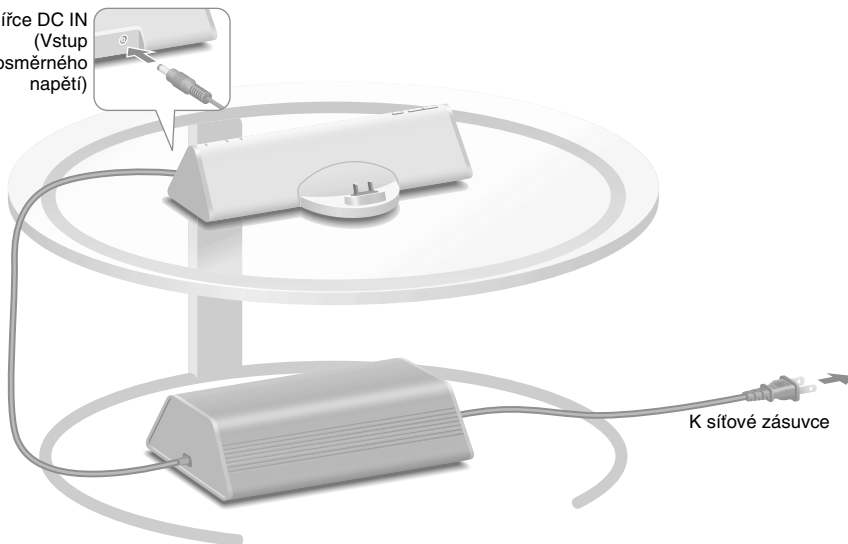

K systému je možno připojovat přenosné audiopřehrávače. Přehrávač připojte ke zdířce LINE IN (Linkový vstup) pomocí linkového kabelu, který je součástí příslušenství. Chcete-li poslouchat rozhlasový přijímač s pásmem FM, který je vestavěný do mobilního telefonu, připojte drátovou anténu pro pásmo FM, která je součástí příslušenství, ke zdířce FM ANT.

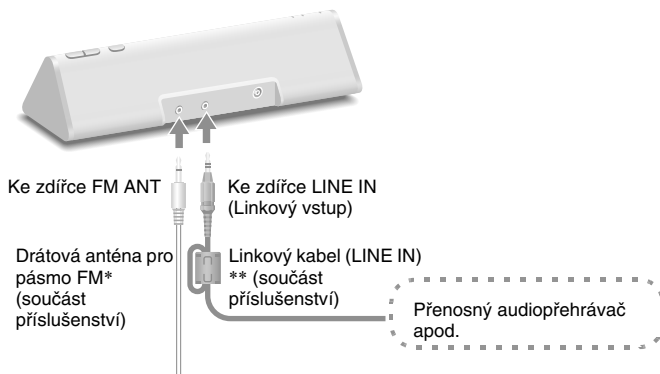

* Drátovou anténu pro pásmo FM roztáhněte ve vodorovném směru.

**Ke zdířce LINE IN (Linkový vstup) připojte konec s feritovým jádrem.

Poslech hudby

1 Zapněte síťový napájecí adaptér se subwooferem.

Síťový napájecí adaptér současně napájí hlavní jednotku.

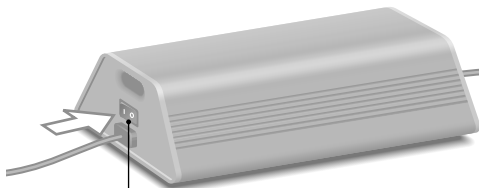

Vypínač napájení I/O (zapnuto/vypnuto)

2 Stisknutím tlačítka FUNCTION (Funkce) přepněte funkci přístroje z režimu LINE (Linkový vstup) na telefon.

Indikátor LINE (Linkový vstup) se vypne.

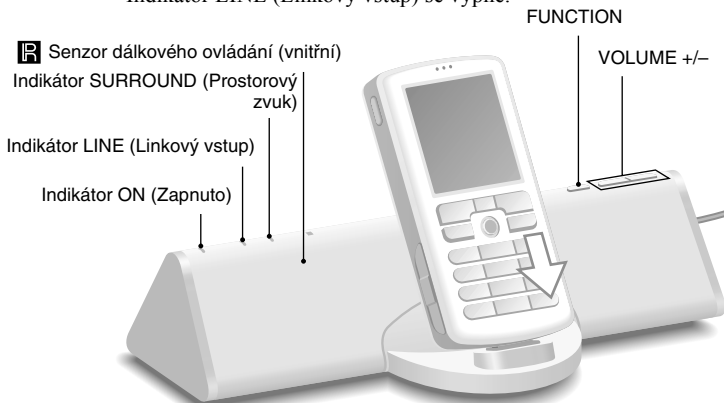

3 Vyberte si skladby uložené v mobilním telefonu a spusťte jejich přehrávání. Mobilní telefon umístěte do konektoru hlavní jednotky.

Systém současně nabíjí akumulátor mobilního telefonu.

Spouštění a zastavení přehrávání a další funkce se ovládají přímo na mobilním telefonu.

Při obsluze mobilního telefonu, který je umístěn v konektoru, podepírejte telefon svojí druhou rukou.

Použití systému jako nabíječky akumulátoru

Umístěte mobilní telefon do konektoru hlavní jednotky. Nabíjení akumulátoru se spustí automaticky.

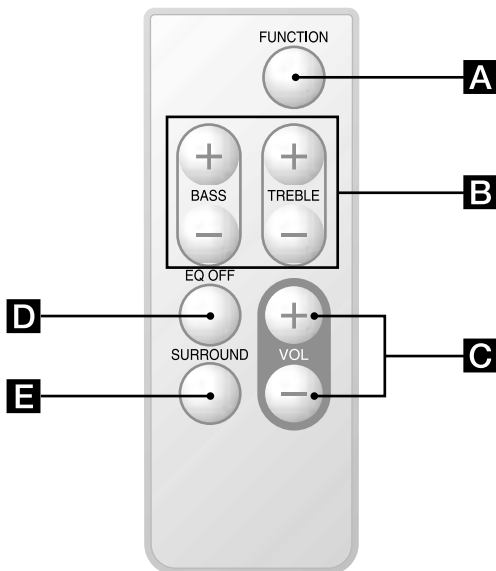

Výchozí nastavení jsou podtržena.

- A FUNCTION (Funkce):** Přepíná zdroj vstupního signálu.
Phone (Telefon) ↔ LINE (Linkový vstup)
- B BASS +/- (Hloubky):** Nastavuje úroveň hloubek. (± 3 kroky)
TREBLE +/- (Výšky): Nastavuje úroveň výšek. (± 3 kroky)
- C VOL +/- (Hlasitost):** Nastavuje hlasitost. (10 úrovní)
- D EQ OFF (Ekvalizér vypnut):** Nastavuje výchozí úroveň hloubek a výšek.
- E SURROUND (Prostorový zvuk):** Zapíná a vypíná efekt prostorového zvuku.
Off (Vypnut) ↔ On (Zapnut)

Poznámka

Je-li váš mobilní telefon vybaven ekvalizérem nebo jinou funkcí ovládání parametrů zvuku, před použitím mobilního telefonu společně se systémem tuto funkci vypněte.

Poslech hudby z přenosného audiopřehrávače

Přepněte funkci v kroku 2 na LINE (Linkový vstup) a poté spusťte přehrávání na přenosném audiopřehrávači.

Rozsvítí se indikátor LINE (Linkový vstup).

Často kladené otázky

Níže je uvedeno několik často se vyskytujících otázek týkajících se systému.

Mohu používat tlačítka na hlavní jednotce nebo na dálkovém ovladači k obsluze mobilního telefonu?

Pomocí tohoto systému nemůžete obsluhovat mobilní telefon.

Musím při poslechu hudby používat ovládací prvky na mobilním telefonu?

K vyhledání hudby a spuštění přehrávání musíte použít tlačítka na mobilním telefonu. Podrobné informace o obsluze vašeho mobilního telefonu naleznete v příslušné uživatelské příručce.

Bude z reproduktoru znít vyzváněcí tón, pokud mobilní telefon přijme hovor v době, kdy budu prostřednictvím tohoto systému poslouchat hudbu?

Tento systém nereprodukuje vyzváněcí zvuk telefonu ani hlas volajících.

Bude systém reprodukovat hudbu z mobilního telefonu přepnutého do tichého režimu?

To závisí na typu mobilního telefonu. Viz uživatelská příručka k vašemu mobilnímu telefonu.

Jaký typ mobilního telefonu mohu používat s tímto systémem?

Můžete poslouchat hudbu z kteréhokoli mobilního telefonu Sony Ericsson, který je vybaven konektorem typu Fast port.

Odstraňování problémů

Narazíte-li u svého systému na problém, vyhledejte tento problém v níže uvedeném kontrolním seznamu pro odstraňování problémů a proveďte uvedené opatření potřebné k nápravě. Pokud problém přetrvává, kontaktujte svého nejbližšího prodejce Sony.

Mějte na paměti, že pokud servisní personál při opravě vymění některé součásti, může si tyto součásti ponechat.

Při předávání systému k opravě se ujistěte, že je systém úplný.

Tento výrobek je systémový výrobek a k určení místa, které vyžaduje opravu, je potřebný celý systém.

Indikátor ON (Zapnuto) bliká.

- Systém je v režimu ochrany. Vypněte síťový napájecí adaptér se subwooferem a opět jej zapněte.

Není reprodukován žádný zvuk.

- Zkontrolujte, zda je zapnut síťový napájecí adaptér se subwooferem.
- Zkontrolujte připojení.
- Stiskněte tlačítko VOL + (Zvýšení hlasitosti). Zůstane-li hlasitost reprodukce nízká i po nastavení hlasitosti systému na maximální úroveň, upravte nastavení hlasitosti na připojeném mobilním telefonu nebo přehrávači.
- Zkontrolujte, zda je mobilní telefon bezpečně připojen.
- Zkontrolujte, zda mobilní telefon přehrává hudbu.

Dálkový ovladač nefunguje.

- Odstraňte veškeré překážky.
- Nasměrujte dálkový ovladač na senzor na hlavní jednotce.
- Vyměňte baterii.
- Umístěte systém do dostatečné vzdálenosti od zářivek.

Vzniká silný brum nebo šum.

- Přemístěte přístroj do větší vzdálenosti od zdroje šumu.
- Zapojte síťový napájecí kabel do jiné síťové zásuvky ve zdi.
- Při poslechu stanic v pásmu FM připojte drátovou anténu, která je součástí příslušenství. (strana 5)

Zvuk je zkreslený.

- Snižte hlasitost.
- Nepřipojujte jiná zařízení než přenosné audiopřehrávače.

Bezpečnostní upozornění

Upozornění týkající se bezpečnosti

- Výměnu síťového napájecího kabelu smí provádět pouze kvalifikovaná servisní opravna.
- Používejte pouze síťový napájecí adaptér, který je součástí dodaného příslušenství. Nepoužívejte jakýkoli jiný síťový napájecí adaptér.



Polarita zástrčky

Umístění přístroje

- Neumísťujte systém v nakloněné poloze.
- Neinstalujte systém v blízkosti zdrojů tepla nebo v místech, která jsou vystavena přímému slunečnímu světlu, jsou prašná, velmi vlhká nebo extrémně chladná.
- Při umísťování přístroje nebo síťového napájecího adaptéru na speciálně ošetřenou podlahu (navoskovanou, napuštěnou olejem, vyleštěnou apod.) postupujte opatrně, poněvadž může dojít ke vzniku skvrn nebo k odbarvení.

Upozornění týkající se čištění

Skříňky čistěte pomocí kusu měkké tkaniny navlhčené slabým roztokem čistícího prostředku nebo vodou. Nepoužívejte žádné materiály s brusným účinkem, čistící prášek nebo rozpouštědla, jako je například alkohol nebo benzen. Konektor typu Fast port čistěte pravidelně pomocí vatového tampónu nebo kousku měkké tkaniny.

Technické údaje

VÝKONOVÉ PARAMETRY AUDIOSYSTÉMU

Výstupní výkon a celkové harmonické zkreslení (Okamžitý výstupní výkon)

Levý/pravý kanál	5 W/kanál, 8 ohmů při 300 – 20 000 Hz, 10 % CHZ
Subwoofer	15 W, 4 ohmy při 50 – 300 Hz, 10 % CHZ

Hlavní jednotka

Trvalý efektivní výstupní výkon (referenční):

5 W + 5 W
(1 kHz, 10 % CHZ)

Vstupy

Phone (Telefon) (vstupní zdířka):

Umožňuje připojení mobilních telefonů s konektorem Sony Ericsson typu Fast port
Vstupní zdířka typu mini

LINE (Linkový vstup):

jack (stereofonní) průměr 28 mm
přibližně 206 × 53 × 88 mm

Reprosoustavy:

Rozměry (š/v/h):

přibližně 0,45 kg
10 °C až 35 °C

Hmotnost:

Provozní teplota:

Požadavky na napájení

DC IN (Vstup stejnosměrného proudu):
12 V, 1,0 A

Síťový napájecí adaptér se subwooferem

Trvalý efektivní výstupní výkon (referenční):

15 W (100 Hz, 10 % CHZ)

Reprosoustavy:

Rozměry (š/v/h):

průměr 70 mm
přibližně 218 × 74 × 131 mm, včetně vyčnívajících součástí

Hmotnost:

Provozní teplota:

Požadavky na napájení

přibližně 1,3 kg
10 °C až 35 °C
AC IN (Vstup střídavého proudu): 110 V – 240 V,
0,7 A, 50/60 Hz
DC OUT (Výstup stejnosměrného proudu):
12 V, 1,0 A

Dodávané příslušenství:

Viz strana 4.

Design a technické údaje podléhají změnám bez předchozího upozornění.

<http://www.sony.net/>

Sony Corporation Printed in Czech Republic (EU)

CZ



Nakládání s nepotřebným elektrickým a elektronickým zařízením (platné v Evropské unii a dalších evropských státech uplatňujících oddělený systém sběru)

Tento symbol umístěný na výrobku nebo jeho balení upozorňuje, že by s výrobkem po ukončení jeho životnosti nemělo být nakládáno jako s běžným odpadem z domácnosti. Místo toho by měl být odložen do sběrného místa určeného k recyklaci elektronických výrobků a zařízení. Dodržením této instrukce zabráníte negativním dopadům na životní prostředí a zdraví lidí, které naopak může být ohroženo nesprávným nakládáním s výrobkem při jeho likvidaci. Recyklováním materiálů, z nichž je výrobek vyroben, pomůžete zachovat přírodní zdroje. Pro získání dalších informací o recyklaci tohoto výrobku kontaktujte prosím místní orgány státní správy, místní firmu zabezpečující likvidaci a sběr odpadů nebo prodejnu, v níž jste výrobek zakoupili.