

# Micro HI-FI Component System

DK Betjeningsvejledning



CMT-G1iP/G1BiP

http://www.sony.net/



## ADVARSEL

For at forhindre brand må apparatets ventilationsåbninger ikke dækkes til med aviser, dug, gardiner osv. Anbring ikke kilder til åben ild, f.eks. tændte stearinlys, på apparatet.

For at forhindre brand eller elektrisk stød må dette apparat ikke udsættes for dryp eller sprøjt, og der må ikke anbringes genstande, der indeholder væsker, f.eks. vaser, på apparatet.

Anbring ikke apparatet i et trangt rum, f.eks. en bogreol eller et indbygget skab.

Da strømforsyningsstikket bruges til at koble apparatet fra strømforsyningsnettet, skal enheden kobles til en stikkontakt med nem adgang. Hvis apparatet ikke reagerer som forventet, skal du straks tage stikket ud af stikkontakten i væggen.

Batterier eller apparater, der har batterier installeret, må ikke udsættes for kraftig varme, f.eks. solskin, ild eller lignende.

Strømmen til enheden er ikke afbrudt, så længe den er forbundet til stikkontakten. Dette gælder også, selvom der er slukket for enheden.

## ADVARSEL

For at forhindre legemsbeskadigelser skal dette apparat være sikkert fastgjort til væggen i overensstemmelse med installationsvejledningen.

## FORSIGTIG

Brug af optiske instrumenter i forbindelse med dette produkt kan forøge risikoen for øjenskader.

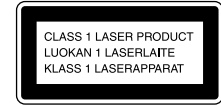

Dette apparat er klassificeret som et CLASS 1 LASER-PRODUKT. Mærkatet til denne klassifikation findes på bagsiden.

## Meddelelse til kunder: Følgende oplysninger gælder kun for udstyr, der er solgt i lande, der er underlagt EU-direktiver.

Produktet er fremstillet af Sony Corporation, 1-7-1 Konan Minato-ku Tokyo, 108-0075 Japan. Den autoriserede repræsentant for EMC og produktsikkerhed er Sony Deutschland GmbH, Hedelfinger Strasse 61, 70327 Stuttgart, Tyskland. For service eller garanti henviser vi til de adresser, som fremgår af separate service- eller garantidokumenter.

## Bortskaffelse af gammelt elektrisk og elektronisk udstyr (gælder i EU og andre europæiske lande med separate opsamlingsystemer)

Dette symbol på produktet eller pakken med produktet angiver, at produktet ikke må bortskaffes som husholdningsaffald. Det skal i stedet indleveres på en deponeringsplads specielt indrettet til opsamling af elektrisk og elektronisk udstyr, der skal genindvindes. Ved at sikre, at produktet bortskaffes korrekt, forebygges de eventuelle negative miljø- og sundhedsskadelige påvirkninger, som en ukorrekt affaldshåndtering af produktet kan forårsage. Genindvinding af materialer vil medvirke til at bevare naturens ressourcer. Yderligere oplysninger om genindvinding af dette produkt kan fås hos myndighederne, det lokale renovationselskab eller butikken, hvor produktet er købt. Tilbehør: Fjernbetjening



## Bortskaffelse af brugte batterier (gælder i EU og andre europæiske lande med separate opsamlingsystemer)

Dette symbol på batteriet eller pakken angiver, at det batteri, der fulgte med produktet, ikke må bortskaffes som husholdningsaffald.

På nogle batterier bliver dette symbol muligvis brugt sammen med et kemisk symbol. Det kemiske symbol for kviksølv (Hg) eller bly (Pb) er angivet, hvis batteriet indeholder mere end 0,0005 % kviksølv eller 0,004 % bly. Ved at sikre, at batterierne bortskaffes korrekt, forebygges de eventuelle negative miljø- og sundhedsskadelige påvirkninger, som en ukorrekt affaldshåndtering af batteriet kan forårsage. Genindvinding af materialerne vil medvirke til at bevare naturens ressourcer.

I tilfælde af produkter, der af sikkerheds- , ydelses- eller dataintegritetsmæssige årsager kræver permanent tilslutning til et indbygget batteri, må det pågældende batteri kun udskiftes af en kvalificeret tekniker. For at sikre, at batteriet bliver behandlet korrekt, skal produktet indleveres på en deponeringsplads specielt indrettet til opsamling af elektrisk og elektronisk udstyr, der skal genindvindes.

For alle andre batterier henviser der til afsnittet om, hvordan batteriet tages ud af produktet på en sikker måde. Indlever batteriet på en deponeringsplads specielt indrettet til genindvinding af brugte batterier. Yderligere oplysninger om genindvinding af dette produkt eller batteri kan fås hos myndighederne, det lokale renovationselskab eller butikken, hvor produktet er købt.

Kraftigt lydtryk fra øreproptelefoner og hovedtelefoner kan forårsage tab af hørelse.

## Bemærkning til DualDiscs

En DualDisc er et tilsidet diskprodukt, der indeholder DVD-optagte materiale på den ene side og digitalt audiomateriale på den anden side. Men da siden med audiomateriale ikke passer til Compact Disc-standarden (CD), kan afspilning af dette produkt ikke garanteres.

## Musikdiske, der er kodet med copyright-beskyttelsesteknologi

Dette produkt er beregnet til afspilning af diske, der er i overensstemmelse med Compact Disc-standarden (CD). I de seneste år har en række pladeselskaber markedsført forskellige musikdiske, der er kodet med copyright-beskyttelsesteknologi. Vær opmærksom på, at der blandt disse diske findes typer, der ikke overholder CD-standarden, og som ikke kan afspilles af dette produkt.

## Licens og varemærker

- iPhone, iPod, iPod classic, iPod nano og iPod touch er registrerede varemærker tilhørende Apple Inc. i USA og andre lande.
- MPEG Layer-3-lydkodningsteknologi og -patenter er givet i licens fra Fraunhofer IIS og Thomson.
- Windows Media er enten et registreret varemærke eller et varemærke tilhørende Microsoft Corporation i USA og/eller andre lande.
- Dette produkt er beskyttet af bestemte rettigheder til intellektuel ejendom tilhørende Microsoft Corporation. Brug eller distribution af denne teknologi uden for dette produkt er forbudt uden licens fra Microsoft eller autoriseret Microsoft-underafdeling.
- Alle andre varemærker og registrerede varemærker tilhører de respektive indehavere. I denne vejledning er mærkerne ™ og ® ikke angivet.

## Apparatets for- og bagside

### Forside

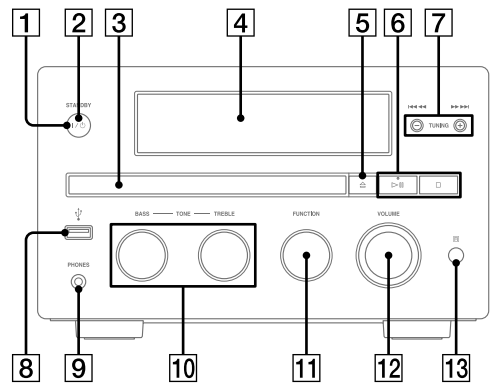

### Bagside

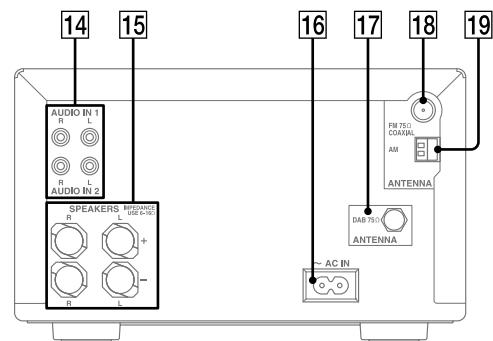

- 1 I/⏻ tænd-/slukknop
- 2 STANDBY-indikator
- 3 Diskskuffe
- 4 Display
- 5 ▲ åbn-knap
- 6 Afspilning (▶||■)
- 7 TUNING +/--knapper
- 8 ◀- USB-port
- 9 PHONES-stik
- 10 Knapper til BASS/TREBLE
- 11 FUNCTION-knap
- 12 VOLUME-knap
- 13 Fjernbetjeningsmodtager
- 14 AUDIO IN 1/2-stik
- 15 SPEAKERS-terminaler
- 16 AC IN-stik
- 17 ANTENNA DAB 75 Ω-terminal (kun CMT-G1BiP)
- 18 ANTENNA FM 75 Ω COAXIAL-terminal
- 19 ANTENNA AM-terminal

### Fjernbetjening

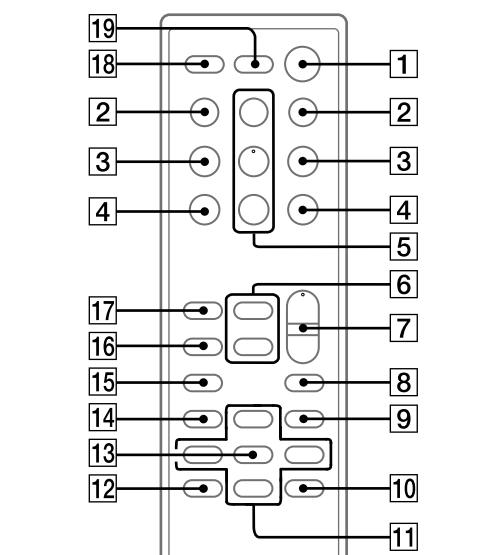

- 1 I/⏻ tænd-/slukknop
- 2 |◀◀/▶▶| knapper til gå tilbage/gå frem +/- tuning-knapper
- 3 ◀▶▶ knapper til spol tilbage/spol frem
- 4 ☐ +/- knapper til mappevalg
- 5 Afspilning (▶||■)
- 6 FUNCTION +/--knapper
- 7 VOLUME +/--knapper
- 8 EQ-knap
- 9 TIMER MENU-knap
- 10 TOOL MENU-knap
- 11 ▲/▼/◀/▶-knapper
- 12 RETURN-knap
- 13 ENTER-knap
- 14 CLEAR-knap
- 15 TUNER MEMORY-knap
- 16 REPEAT/FM MODE-knap
- 17 PLAY MODE/TUNING MODE-knap
- 18 SLEEP-knap
- 19 DISPLAY-knap

## Kom godt i gang

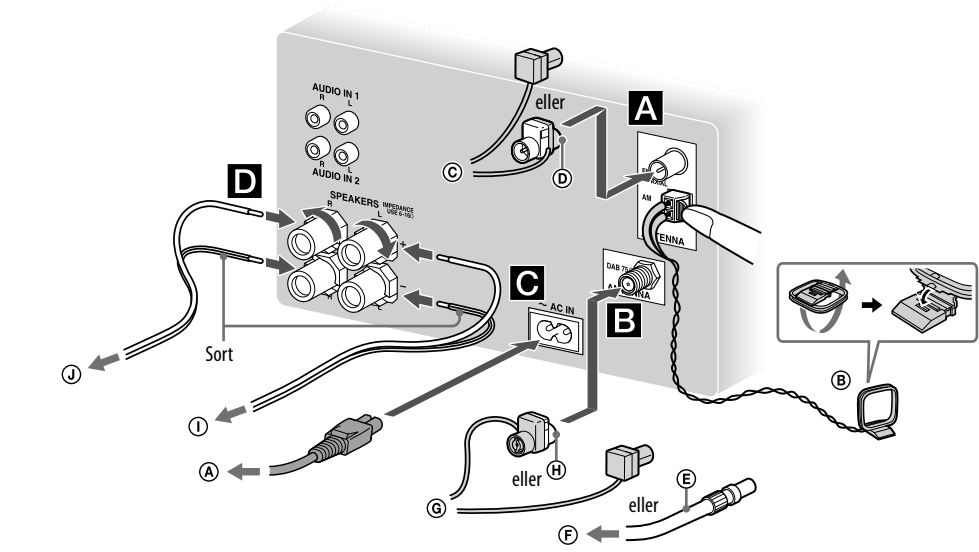

- Ⓐ Til stikkontakt
- Ⓑ Antenneramme
- Ⓒ FM-ledningsantenne (Træk den ud vandret.)
- Ⓓ Tilslut den brune side.
- Ⓔ Til venstre højttaler
- Ⓕ 75-ohm koaksialkabel med F-hastik (medfølger ikke) (kun CMT-G1BiP)

- Ⓔ Til ekstern DAB-antenne (medfølger ikke) (kun CMT-G1BiP)
- Ⓒ DAB-antenne (trækkes ud vandret). (kun CMT-G1BiP)
- Ⓓ Til den hvide side.
- Ⓕ Til højre fronthøjttaler

### A Antenner

Find en placering og en retning, der sikrer en god modtagelse, og indstil derefter antennen. Hold antennen væk fra højttalerkabler og strømforsyningskabel for at undgå støj.

### B DAB-antenne (kun CMT-G1BiP)

Med en ekstern DAB-antenne (medfølger ikke) kan du opnå en bedre DAB/DAB+ modtagekvalitet. Vi anbefaler, at du kun benytter den medfølgende DAB-antenne midlertidigt, indtil du får installeret en ekstern DAB-antenne.

### C Strømforsyning

Tilslut strømforsyningskablet til en stikkontakt (vækselstrøm).

Når du trykker på I/⏻, tænder du systemet.

### D Højttalere

Fjern først beskyttelsen på enden af højttalerledningen.

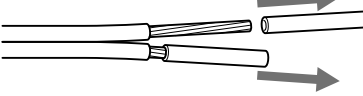

Tilslut højttalerledningerne til terminalerne SPEAKERS på enheden.

Tilslut den anden ende af højttalerledningerne til terminalerne på højttalerne som vist nedenfor. Skru højttalerledningen fast ved hjælp af skrueerne på terminalerne SPEAKERS.

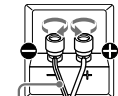

Sort

### Bemærkninger om rengøring af højttalerne

- Efter dem med en blød, tør klud (ikke-stive). (Brug aldrig skureborste eller svamp).
- For at bevare den blankpolerede overflade på kabinettet bør du ikke gnide hårdt fra starten, men først børste støvet væk med en blød børste eller en støvklud, inden du aftører dem med en tør klud.
- Fedtpletter eller fingeraftryk fjernes ved at ånde på overfladen og tørre det af med en blød, tør klud.
- Hvis pletterne ikke forsvinder, kan du aftørre overfladen med en blød klud, der er skyllet op i lunken sebevand. (Brug ikke kraftige rengøringsmidler).
- Brug ikke fortynder, rensbenzin, sprit eller alkoholbaserede væsker, der vil beskadige overfladen.
- Pas på ikke at ridse kabinettet.
- Pas på ikke at tage en tændt cigaret eller tændstik på overfladen.

### På sætning af højttalerfødder

Monter højttalerfødder (medfølger) i bunden af højttalerne, så de ikke glider.

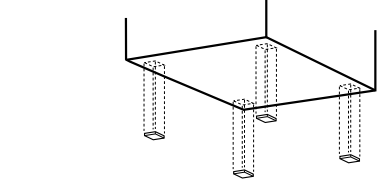

### Sådan benyttes en iPod/iPhone

Tilslutning af iPod/iPhone til ◀- USB-port ved hjælp af det USB-kabel, der følger med din iPod/iPhone.

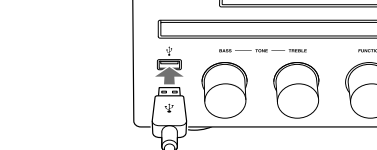

## Betjening

### Afspilning af en CD/MP3-disk

- 1 Vælg CD-funktionen. Tryk gentagne gange på FUNCTION +/-.
- 2 Ilæg en disk. Tryk på ▲ på apparatet, og læg en disk med etiketsiden opad i diskskuffen. Du lukker diskskuffen ved at trykke på ▲ på apparatet.
- 3 Start afspilningen. Tryk på ▶.

### Andre betjeninger

For at	Tryk på
Stoppe afspilning midlertidigt	. Tryk på knappen igen for at genoptage afspilningen.
Stoppe afspilning	■.
Vælg en mappe på en MP3-disk	☐ +/- gentagne gange.
Vælg et musiknummer eller en fil	◀◀/▶▶.
Find et punkt i et musiknummer eller en fil	Hold ◀◀/▶▶ nede under afspilningen, og slip knappen på det ønskede sted.
Vælg gentaget afspilning	REPEAT/FM MODE flere gange, indtil "REP" eller "REPI" vises.

### Sådan ændres afspilningstilstanden

Tryk på PLAY MODE/TUNING MODE flere gange, mens afspilleren er stoppet. Du kan vælge afspilningstilstanden Normal (☐) for alle MP3-filer i mappen på disken), afspilningstilstanden Blandet ("SHUF" eller "☐SHUF" for mappeblanding) eller afspilningstilstanden Program ("PGM"). \* Når der afspilles en CD-DA-disk (hvd), har ☐ (SHUF)-afspilning den samme funktion som normal (SHUF)-afspilning.

### Bemærkning om gentaget afspilning

"REP1" angiver, at et enkelt musiknummer eller en enkelt fil gentages, indtil du stopper afspilningen.

### Bemærkninger om afspilningstilstanden Blandet

- Når afspilningstilstanden Blandet er indstillet til "SHUF", vil systemet afspille alle spor eller filer på disken i blanded rækkefølge. Når afspilningstilstanden Blandet er indstillet til "☐SHUF", vil systemet afspille alle spor eller filer i den valgte mappe i blanded rækkefølge.
- Når du slukker for anlægget, slettes den valgte afspilningstilstand for blanded afspilning ("SHUF" eller "☐SHUF"), og afspilningstilstanden går tilbage til normal afspilningstilstand (☐).

### Bemærkninger om afspilning af MP3-diske

- Undlad at gemme andre typer af musiknummer eller filer eller usøvnede mapper på en disk, der indeholder MP3-filer.
- Mapper, som ikke indeholder MP3-filer, springes over.
- MP3-filer afspilles i den rækkefølge, som de optages på disken.
- Anlægget kan kun afspille MP3-filer, som har filtypenavnet ".mp3".
- Selvom filnavnet har filtypen ".mp3", kan afspilning af filen forårsage kraftig støj, hvis filen i virkeligheden er anderledes, og dette kan beskadige højttalersystemet og medføre, at systemet ikke fungerer.
- Det maksimale antal:
  - mapper er 255 (inklusive rodmappen).
  - MP3-filer er 511.
  - MP3-filer og mapper, der kan være på en enkelt disk, er 512.
  - mappenavne (struktururen af filer) er 8.
- Kompatibilitet med alle programmer, optagenheder og optagemedier til MP3-kodning/skrivning kan ikke garanteres. Inkompatible MP3-diske kan frembringe støj, eller lyden kan blive afbrudt, eller de kan muligvis slet ikke afspilles.

### Bemærkninger om afspilning af multisession-diske

- Hvis den første session på disken er en CD-DA-session, kan de øvrige sessioner på disken ikke genkendes usænt sessionsformatet. Det er kun CD-DA-musiknumrene i den første session, der kan afspilles.
- Hvis sessionsformatet for den første session er CD-ROM, og de øvrige sessioner er optaget i det samme format, fortsætter anlægget med at afspille MP3-filer derefter i flere sessioner, indtil anlægget støder på en anden session, der er optaget i et andet format.

## Fremstilling af dit eget program (Programafspilning)

- 1 Vælg CD-funktionen. Tryk gentagne gange på FUNCTION +/-.
- 2 Vælg afspilningstilstand. Tryk flere gange på PLAY MODE, indtil "PGM" vises, mens afspilleren er standst.
- 3 Vælg det ønskede musik- eller filnummer. Tryk gentagne gange på ◀◀▶▶, indtil det ønskede musiknummer eller den ønskede fil vises. Ved programmering af lydfiler skal du trykke gentagne gange på ☐ +/- for at vælge den ønskede mappe og derefter vælge den ønskede fil.

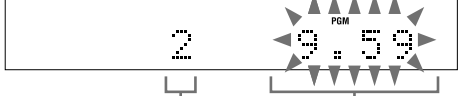

- 4 Programmer det valgte musiknummer eller den valgte fil. Tryk på ENTER for at angive det valgte musiknummer eller den valgte fil.
  - 5 Gentag trin 3 til 4 for at programmere yderligere musiknumre eller filer, op til i alt 25 musiknumre eller filer.
  - 6 Afspil programmet med musiknumre eller filer ved at trykke på ▶.
- Programmet forbliver tilgængeligt, indtil du fjerner disken fra diskskuffen eller trækker strømforsyningskablet ud. Du afspiller det samme program igen ved at trykke på ▶.

### Sådan annulleres programmeret afspilning

Tryk flere gange på PLAY MODE/TUNING MODE, indtil "PGM" forsvinder, mens afspilleren er standst.

### Sådan slettes det sidste musiknummer eller den sidste fil i programmet

Tryk på CLEAR, mens afspilleren er stoppet.

### Sådan vises programoplysninger

Tryk på DISPLAY gentagne gange, mens afspilleren er stoppet.

## Lytning til radioen

DAB/DAB+-tuning er kun tilgængelig for CMT-G1BiP.

- 1 Vælg "TUNER DAB", "TUNER FM" eller "TUNER AM". Tryk gentagne gange på FUNCTION +/-.
- 2 Udfør indstillingen.

### For automatisk søgning

Tryk gentagne gange på PLAY MODE/TUNING MODE, indtil "AUTO" vises, og tryk derefter på +/- . Søgningen stopper automatisk, når en station er indstillet, og "TUNED" og "STEREO" (kun for stereoprogrammer) lyser i displayet.

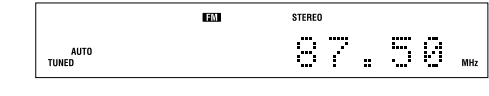

Hvis "TUNED" ikke lyser, og søgningen efter en FM- eller AM-station ikke stopper, skal du trykke på ■ for at stoppe søgningen og derefter udføre manuel indstilling (se nedenfor).

Når du stiller ind på en DAB/DAB+-station eller en FM-station med RDS-tjenester, sendes oplysninger om tjenestenavn eller stationens navn sammen med udsendelsen.

### For at indstille manuelt (kun FM-/AM-bånd)

Tryk gentagne gange på PLAY MODE/TUNING MODE, indtil "AUTO" og "PRESET" forsvinder, og tryk derefter gentagne gange på +/- for at stille ind på den ønskede station.

### Bemærkninger om DAB-/DAB+-stationer

- Ved indstilling af en DAB-/DAB+-station kan der gå nogle sekunder, før du hører lyden.
- Primære tjenester modtages automatisk, når sekundære tjenester slutter.
- Denne tuner understøtter ikke datatjenester.

### Tip

Hvis du vil reducere statisk støj på en svag FM-stereostation, skal du trykke gentagne gange på FM MODE, indtil "MONO" vises, for at slå stereomodtagelse fra.

## Manuel udførelse af automatisk DAB-søgning

- 1 Vælg "TUNER DAB". Tryk gentagne gange på FUNCTION +/-.
- 2 Tryk på TOOL MENU for at starte den automatiske DAB-søgning. "Init Scan" og "Push ENTER" vises.
- 3 Tryk på ENTER for at udføre søgningen. Søgningen begynder. Status for søgningen vises med en række af firkanter (■■■■■). Afhængigt af de DAB-/DAB+-tjenester, der er tilgængelige i dit område, kan søgningen tage nogle minutter.

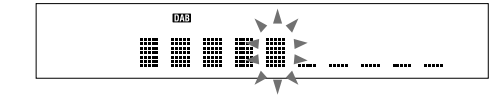

Når søgningen er færdig, oprettes der en liste over tilgængelige tjenester.

### Bemærkninger

- Hvis dit land eller område ikke understøtter DAB/DAB+-udsendelser, vises "No Service".
- Denne procedure fjerner alle tidligere gemte indstillinger.
- For du tager DAB- eller FM-antennen ud, skal du sørge for, at der er slukket for anlægget, for at beholde dine egne DAB-/DAB+-indstillinger.

### Forudindstilling af radiostationer

- 1 Stil ind på den ønskede station.
- 2 Tryk på TUNER MEMORY for at vælge indstillingen for tunerhukommelse. Tryk på ▶.
- 3 Tryk gentagne gange på +/- for at vælge det ønskede forudindstillede nummer. Hvis der allerede er tildelt en anden station til det valgte forudindstillede, bliver stationen erstattet med den nye station.
- 4 Tryk på ENTER for at gemme stationen.
- 5 Gentag trin 1 til 4 for at gemme andre stationer. Du kan forudindstille op til 20 DAB-stationer, 20 FM-stationer og 10 AM-stationer.
- 6 Hvis du vil stille ind på en forudindstillet radiostation, skal du trykke gentagne gange på PLAY MODE/TUNING MODE, indtil "PRESET" vises, og derefter trykke gentagne gange på +/- for at vælge det ønskede forudindstillede nummer.

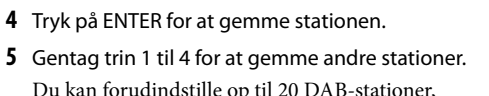

## Afspilning fra iPod/iPhone

- 1 Vælg USB-funktionen. Tryk gentagne gange på FUNCTION +/-.
- 2 Tilslut din iPod/iPhone til ◀- USB-porten ved hjælp af det USB-kabel, der følger med din iPod/iPhone.
- 3 Start afspilningen. Tryk på ▶.

### Sådan betjener du en iPod/iPhone

For at	Tryk på
Stoppe afspilning midlertidigt	/■.
Vælg et spor eller kapitel i lydbogen/podcastet	◀◀/▶▶. Hold knappen nede for at spole hurtigt fremad eller spole hurtigt tilbage.
Find et sted i et spor eller kapitel i lydbogen/podcastet	Hold ◀◀▶▶ nede under afspilningen, og slip knappen på det ønskede sted.
Vælg det markerede element	ENTER.
Rulle op/ned i menuerne på iPod	▲/▼.
Vende tilbage til den forrige menu eller vælge en menu	TOOL MENU eller RETURN.

### Sådan benyttes anlægget som batterioplader

Du kan benytte anlægget som batterioplader til en iPod/iPhone, når der er tændt for anlægget. Tilslut din iPod/iPhone til ◀- USB-porten ved hjælp af det USB-kabel, der følger med din iPod/iPhone. Status for opladningen vises på displayet på din iPod/iPhone. Der er flere oplysninger i brugervejledningen til din iPod/iPhone.

### Sådan stoppes opladningen af din iPod/iPhone

Fjern din iPod/iPhone. Opladningen af din iPod/iPhone stopper også, hvis der slukkes for anlægget.

- **Bemærkninger**
- Hvis batteriet i din iPod/iPhone er tomt, vil systemet muligvis ikke kunne registrere den. Hvis det skulle ske, skal du oplade den ved hjælp af en computer og derefter slutte til det systemet.
- Undlad at bære systemet, når der er tilsluttet en iPod/iPhone. Dette kan medføre fejl.
- Afbryd afspilningen, før du tager en iPod/iPhone ud af forbindelse.
- Hold ◀◀▶▶ nede for at spole hurtigt tilbage/frem, mens du afspiller video, hvis ◀◀▶▶ ikke fungerer.
- Når der er sluttet en iPhone til anlægget, og du modtager et opkald under afspilning, afbrydes afspilningen midlertidigt, så du kan bevare det indgående opkald.
- Du ændrer lydtrykket ved hjælp af VOLUME +/- . Lydstyrkeniveauet ændres ikke, selvom det justeres på din iPod/iPhone.
- Se i brugervejledningen til din iPod/iPhone angående betjening af din iPod/iPhone.
- Sony påtager sig ikke ansvar i tilfælde af, at data, der er indspillet på en iPod/iPhone, går tabt eller beskadiges, når en iPod/iPhone benyttes sammen med dette system.

## Afspilning af en fil fra USB-enheden

Det lydformat, der kan afspilles på anlægget, er MP3/WMA\*/AAC\*. \* Filer med DRM-copyrightbeskyttelse (Digital Rights Management) eller filer, der er downloadet fra en online-musikbutik, kan ikke afspilles på dette anlæg. Hvis du forsøger at afspille disse filer, vil systemet afspille den næste beskyttede lydfil.

Se nedenstående websteder for at få oplysninger om kompatible USB-enheder.

For kunder i Europa: <http://support.sony-europe.com/>

- 1 Vælg USB-funktionen. Tryk gentagne gange på FUNCTION +/-.
- 2 Tilslut USB-enheden til ◀- USB-porten.
- 3 Start afspilningen. Tryk på ▶.

### Andre betjeninger

For at	Tryk på
Stoppe afspilning midlertidigt	. Tryk på knappen igen for at genoptage afspilningen.
Stoppe afspilning	■. For at genoptage afspilning: Tryk på ▶+1. For at annullere genoptagelse af afspilningen igen: Tryk på ■ igen*2.
Vælg en mappe	☐ +/- gentagne gange.
Vælg en fil	◀◀/▶▶.
Find et punkt i en fil	

**Bemærkninger om afspilning**

Hvis du vælger "REP" i afspilningstilstanden Normal, vil systemet gentage afspilning af alle lydfiler, der er lagret i USB-enheden. Hvis du vælger "REP" i afspilningstilstanden Mapped, vil systemet gentage afspilning af alle lydfiler i den valgte mappe.

**Bemærkninger**

• Når tilslutning med USB-kabel er nødvendig, skal du tilslutte det USB-kabel, der fulgte med den USB-enhed, du ønsker at tilslutte. Du kan finde oplysninger om betjening i betjeningsvejledningen, der fulgte med USB-enheden, der skal tilslutes.

• Det kan tage ca. 10 sekunder, før "Reading" vises, afhængigt af hvilken type USB-enhed der er tilsluttet.
• Undgå at forhindre systemet og USB-enheden via en USB-hub.
• Når USB-enheden indsættes, læses systemet alle filerne på USB-enheden. Hvis der er mange mapper eller filer på USB-enheden, kan det tage lang tid at fuldføre læsningen fra USB-enheden.

• For nogle USB-enheder gælder, at der efter en betjening af den kan gå lidt tid, før handlingen udføres af systemet.

• Kompatibilitet med al kodnings- og skriftningssoftware kan ikke garanteres. Hvis lydfiler på USB-enheden oprindeligt er kodet ved hjælp af inkompatible programmer, kan filerne frembringe støj, lyden kan blive afbrudt, eller de bliver muligvis slet ikke afspillet.
• Dette anlæg kan ikke afspille lydfiler på USB-enheden i følgende tilfælde:

– når det samlede antal lydfiler i en mappe er større end 100.
– når det samlede antal lydfiler på en USB-enhed er større end 10.000.

– Når det samlede antal af mapper på en USB-enhed er større end 100 (inklusive "ROOT" og tomme mapper).

Dise tal kan variere afhængigt af fil- og mappestrukturen. Undlad at gemme andre typer filer eller uøvedninge mapper på USB-enheden, som indeholder lydfiler.

• Dette system viser spornummer som "1-...", når antallet af lydfiler på en USB-enhed er større end 1000.
• Systemet kan højst afspille til en mappedybde på 8 niveauer.
• Dette anlæg understøtter ikke nødvendigvis alle de funktioner, der er til rådighed på en tilsluttet USB-enhed.
• Mapper, som ikke indeholder lydfiler, springes over.

• Du kan afspille følgende lydformater på dette system:

– MP3-filtypernavnet ".mp3"
– WMA-filtypernavnet ".wma"
– AAC-filtypernavnet ".m4a"
Bemærk, at hvis filnavnet har det rigtige filtypenavn, men den faktisk fil er anderledes, kan systemet udsende støj, eller der kan opstå fejlfunktion.

**Sådan benyttes anlægget som batterioplader**
Du kan benytte anlægget som batterioplader til de USB-enheder, der kan oplades, når der er tændt for anlægget. Opladningen starter, når USB-enheden er tilsluttet ⇄ USB-porten. Status for opladningen vises på displayet på USB-enheden. Der er flere oplysninger i brugervejledningen til USB-enheden.

## Brug af ekstra lydkomponenter

1 Gør lydkilden klar.

Tilslut ekstra lyd kildekomponenter til AUDIO IN 1- eller AUDIO IN 2-stikket på apparatet med et analogt lyd kabel (medfølger ikke).

2 Skru ned for lydstyrken.

Tryk på VOLUME +/-.

3 Vælg funktionen AUDIO IN 1 eller AUDIO IN 2.

Tryk gentagne gange på FUNCTION +/-.

4 Start afspilningen.

Start afspilningen af den tilsluttede komponent, og indstil lydstyrken.

**Bemærk**

Anlægget kan automatisk gå i standby-tilstand, hvis lydstyrken er indstillet for lavt på den tilsluttede komponent. Indstil lydstyrken på komponenten derefter. Se under "Sådan deaktiveres den automatiske standby-funktion".

## Justering af lyden

For at	Tryk på
Justere lydstyrken	VOLUME +/-.
Indstille lydeffekten	EQ gentagne gange for at vælge "BASS" eller "TREBLE", og tryk derefter på <span>↕</span> / <span>↕</span> for at justere niveauet.

1 Tryk på TIMER MENU.

2 Tryk gentagne gange på ↕/↕ for at vælge "TIMER SEL?", og tryk derefter på ENTER.

3 Tryk gentagne gange på ↕/↕ for at vælge "PLAY SEL?", og tryk derefter på ENTER.

4 Tryk på I/↵. Anlægget tændes automatisk før det forudindstillede tidspunkt. Hvis anlægget er tændt på det forudindstillede tidspunkt, aktiveres afspilningstimeren ikke. Du må ikke betjene anlægget fra det tidspunkt, hvor der tændes for anlægget, og indtil afspilningen starter.

5 Tryk på I/↵. Anlægget tændes automatisk før det forudindstillede tidspunkt. Hvis anlægget er tændt på det forudindstillede tidspunkt, aktiveres afspilningstimeren ikke. Du må ikke betjene anlægget fra det tidspunkt, hvor der tændes for anlægget, og indtil afspilningen starter.

6 Tryk på I/↵. Anlægget tændes automatisk før det forudindstillede tidspunkt. Hvis anlægget er tændt på det forudindstillede tidspunkt, aktiveres afspilningstimeren ikke. Du må ikke betjene anlægget fra det tidspunkt, hvor der tændes for anlægget, og indtil afspilningen starter.

7 Tryk på I/↵. Anlægget tændes automatisk før det forudindstillede tidspunkt. Hvis anlægget er tændt på det forudindstillede tidspunkt, aktiveres afspilningstimeren ikke. Du må ikke betjene anlægget fra det tidspunkt, hvor der tændes for anlægget, og indtil afspilningen starter.

8 Tryk på I/↵. Anlægget tændes automatisk før det forudindstillede tidspunkt. Hvis anlægget er tændt på det forudindstillede tidspunkt, aktiveres afspilningstimeren ikke. Du må ikke betjene anlægget fra det tidspunkt, hvor der tændes for anlægget, og indtil afspilningen starter.

9 Tryk på I/↵. Anlægget tændes automatisk før det forudindstillede tidspunkt. Hvis anlægget er tændt på det forudindstillede tidspunkt, aktiveres afspilningstimeren ikke. Du må ikke betjene anlægget fra det tidspunkt, hvor der tændes for anlægget, og indtil afspilningen starter.

10 Tryk på I/↵. Anlægget tændes automatisk før det forudindstillede tidspunkt. Hvis anlægget er tændt på det forudindstillede tidspunkt, aktiveres afspilningstimeren ikke. Du må ikke betjene anlægget fra det tidspunkt, hvor der tændes for anlægget, og indtil afspilningen starter.

11 Tryk på I/↵. Anlægget tændes automatisk før det forudindstillede tidspunkt. Hvis anlægget er tændt på det forudindstillede tidspunkt, aktiveres afspilningstimeren ikke. Du må ikke betjene anlægget fra det tidspunkt, hvor der tændes for anlægget, og indtil afspilningen starter.

**Bemærkninger om displayfunktioner**

• Tegn, som ikke kan vises i displayet, vises som " ".
• Følgende vises ikke:
– den samlede afspilningstid for en MP3-disk og USB-enhed.
– den resterende spilletid udtaget for CD-DA.

• Følgende vises ikke korrekt:

– af forløbet afspilningstid for en MP3-fil, der er kodet ved hjælp af VBR (Variable Bit Rate – variabel bithastighed).

– mappe- eller filnavne, som ikke følger hverken ISO9660 niveau 1- eller niveau 2-standarder eller Joliet 1 eksportsnomsformat.

• Følgende vises:

– den resterende spilletid for en CD-DA-diskspor.
– ID3-tagoplysninger for MP3-filer, når der benyttes ID3 version 1- og version 2-tags (der vises ID3 version 2-tagoplysninger, hvis der både er benyttet ID3 version 1- og version 2-tags til en enkelt MP3-fil).

### Bemærkninger til DAB-/DAB+-oplysninger på displayet (kun CMT-G1BiP)

Der vises også følgende:

op til 8 tegn for servicenavnet, op til 128 tegn for DLS (Dynamic Label Segment) og op til 16 tegn for pakkeetiketten.

– når det samlede antal lydfiler i en mappe er større end 100.
– når det samlede antal lydfiler på en USB-enhed er større end 10.000.

– Når det samlede antal af mapper på en USB-enhed er større end 100 (inklusive "ROOT" og tomme mapper).

Dise tal kan variere afhængigt af fil- og mappestrukturen. Undlad at gemme andre typer filer eller uøvedninge mapper på USB-enheden, som indeholder lydfiler.

• Dette system viser spornummer som "1-...", når antallet af lydfiler på en USB-enhed er større end 1000.

• Systemet kan højst afspille til en mappedybde på 8 niveauer.
• Dette anlæg understøtter ikke nødvendigvis alle de funktioner, der er til rådighed på en tilsluttet USB-enhed.
• Mapper, som ikke indeholder lydfiler, springes over.

• Du kan afspille følgende lydformater på dette system:

– MP3-filtypernavnet ".mp3"
– WMA-filtypernavnet ".wma"
– AAC-filtypernavnet ".m4a"
Bemærk, at hvis filnavnet har det rigtige filtypenavn, men den faktisk fil er anderledes, kan systemet udsende støj, eller der kan opstå fejlfunktion.

**Sådan benyttes anlægget som batterioplader**
Du kan benytte anlægget som batterioplader til de USB-enheder, der kan oplades, når der er tændt for anlægget. Opladningen starter, når USB-enheden er tilsluttet ⇄ USB-porten. Status for opladningen vises på displayet på USB-enheden. Der er flere oplysninger i brugervejledningen til USB-enheden.

## Brug af ekstra lydkomponenter

1 Gør lydkilden klar.

Tilslut ekstra lyd kildekomponenter til AUDIO IN 1- eller AUDIO IN 2-stikket på apparatet med et analogt lyd kabel (medfølger ikke).

2 Skru ned for lydstyrken.

Tryk på VOLUME +/-.

3 Vælg funktionen AUDIO IN 1 eller AUDIO IN 2.

Tryk gentagne gange på FUNCTION +/-.

4 Start afspilningen.

Start afspilningen af den tilsluttede komponent, og indstil lydstyrken.

5 Tryk på I/↵. Anlægget tændes automatisk før det forudindstillede tidspunkt. Hvis anlægget er tændt på det forudindstillede tidspunkt, aktiveres afspilningstimeren ikke. Du må ikke betjene anlægget fra det tidspunkt, hvor der tændes for anlægget, og indtil afspilningen starter.

6 Tryk på I/↵. Anlægget tændes automatisk før det forudindstillede tidspunkt. Hvis anlægget er tændt på det forudindstillede tidspunkt, aktiveres afspilningstimeren ikke. Du må ikke betjene anlægget fra det tidspunkt, hvor der tændes for anlægget, og indtil afspilningen starter.

7 Tryk på I/↵. Anlægget tændes automatisk før det forudindstillede tidspunkt. Hvis anlægget er tændt på det forudindstillede tidspunkt, aktiveres afspilningstimeren ikke. Du må ikke betjene anlægget fra det tidspunkt, hvor der tændes for anlægget, og indtil afspilningen starter.

8 Tryk på I/↵. Anlægget tændes automatisk før det forudindstillede tidspunkt. Hvis anlægget er tændt på det forudindstillede tidspunkt, aktiveres afspilningstimeren ikke. Du må ikke betjene anlægget fra det tidspunkt, hvor der tændes for anlægget, og indtil afspilningen starter.

9 Tryk på I/↵. Anlægget tændes automatisk før det forudindstillede tidspunkt. Hvis anlægget er tændt på det forudindstillede tidspunkt, aktiveres afspilningstimeren ikke. Du må ikke betjene anlægget fra det tidspunkt, hvor der tændes for anlægget, og indtil afspilningen starter.

10 Tryk på I/↵. Anlægget tændes automatisk før det forudindstillede tidspunkt. Hvis anlægget er tændt på det forudindstillede tidspunkt, aktiveres afspilningstimeren ikke. Du må ikke betjene anlægget fra det tidspunkt, hvor der tændes for anlægget, og indtil afspilningen starter.

11 Tryk på I/↵. Anlægget tændes automatisk før det forudindstillede tidspunkt. Hvis anlægget er tændt på det forudindstillede tidspunkt, aktiveres afspilningstimeren ikke. Du må ikke betjene anlægget fra det tidspunkt, hvor der tændes for anlægget, og indtil afspilningen starter.

12 Tryk på I/↵. Anlægget tændes automatisk før det forudindstillede tidspunkt. Hvis anlægget er tændt på det forudindstillede tidspunkt, aktiveres afspilningstimeren ikke. Du må ikke betjene anlægget fra det tidspunkt, hvor der tændes for anlægget, og indtil afspilningen starter.

13 Tryk på I/↵. Anlægget tændes automatisk før det forudindstillede tidspunkt. Hvis anlægget er tændt på det forudindstillede tidspunkt, aktiveres afspilningstimeren ikke. Du må ikke betjene anlægget fra det tidspunkt, hvor der tændes for anlægget, og indtil afspilningen starter.

14 Tryk på I/↵. Anlægget tændes automatisk før det forudindstillede tidspunkt. Hvis anlægget er tændt på det forudindstillede tidspunkt, aktiveres afspilningstimeren ikke. Du må ikke betjene anlægget fra det tidspunkt, hvor der tændes for anlægget, og indtil afspilningen starter.

15 Tryk på I/↵. Anlægget tændes automatisk før det forudindstillede tidspunkt. Hvis anlægget er tændt på det forudindstillede tidspunkt, aktiveres afspilningstimeren ikke. Du må ikke betjene anlægget fra det tidspunkt, hvor der tændes for anlægget, og indtil afspilningen starter.

16 Tryk på I/↵. Anlægget tændes automatisk før det forudindstillede tidspunkt. Hvis anlægget er tændt på det forudindstillede tidspunkt, aktiveres afspilningstimeren ikke. Du må ikke betjene anlægget fra det tidspunkt, hvor der tændes for anlægget, og indtil afspilningen starter.

17 Tryk på I/↵. Anlægget tændes automatisk før det forudindstillede tidspunkt. Hvis anlægget er tændt på det forudindstillede tidspunkt, aktiveres afspilningstimeren ikke. Du må ikke betjene anlægget fra det tidspunkt, hvor der tændes for anlægget, og indtil afspilningen starter.

18 Tryk på I/↵. Anlægget tændes automatisk før det forudindstillede tidspunkt. Hvis anlægget er tændt på det forudindstillede tidspunkt, aktiveres afspilningstimeren ikke. Du må ikke betjene anlægget fra det tidspunkt, hvor der tændes for anlægget, og indtil afspilningen starter.

19 Tryk på I/↵. Anlægget tændes automatisk før det forudindstillede tidspunkt. Hvis anlægget er tændt på det forudindstillede tidspunkt, aktiveres afspilningstimeren ikke. Du må ikke betjene anlægget fra det tidspunkt, hvor der tændes for anlægget, og indtil afspilningen starter.

20 Tryk på I/↵. Anlægget tændes automatisk før det forudindstillede tidspunkt. Hvis anlægget er tændt på det forudindstillede tidspunkt, aktiveres afspilningstimeren ikke. Du må ikke betjene anlægget fra det tidspunkt, hvor der tændes for anlægget, og indtil afspilningen starter.

21 Tryk på I/↵. Anlægget tændes automatisk før det forudindstillede tidspunkt. Hvis anlægget er tændt på det forudindstillede tidspunkt, aktiveres afspilningstimeren ikke. Du må ikke betjene anlægget fra det tidspunkt, hvor der tændes for anlægget, og indtil afspilningen starter.

22 Tryk på I/↵. Anlægget tændes automatisk før det forudindstillede tidspunkt. Hvis anlægget er tændt på det forudindstillede tidspunkt, aktiveres afspilningstimeren ikke. Du må ikke betjene anlægget fra det tidspunkt, hvor der tændes for anlægget, og indtil afspilningen starter.

## Fejlfinding

1 Kontroller, at strømforsyningskablet og højttalerledningerne er korrekt og forsvarligt tilsluttede.

2 Find problemet på tjeklisten nedenfor, og forsøg at løse problemet som angivet.

Kontakt den nærmeste Sony-forhandler, hvis problemet ikke kan løses.

<b>Hvis STANDBY-indikatoren blinker</b>
Tag med det samme strømforsyningskablet ud af stikkontakten, og kontroller følgende.
• Er + og – højttalerledningerne kortsluttede?
• Er der noget, der blokerer ventilationsåbningerne på anlægget?
Når STANDBY-indikatoren holder op med at blinke, skal du sætte strømforsyningskablet i kontakten igen og tænde for anlægget. Kontakt den nærmeste Sony-forhandler, hvis problemet ikke kan løses.

#### Generelt

**Der tændes ikke for systemet**

• Er strømforsyningskablet sat i stikket?

**Anlægget er uventet gået i standby-tilstand.**

• Dette er ikke en fejl. Anlægget går automatisk i standby-tilstand efter cirka 30 minutter uden betjening eller lydsignaloutput. Se under "Sådan deaktiveres den automatiske standby-funktion".

**Indstillingen af uret eller afspilningstimeren blev uventet annulleret**

• Hvis der går cirka et minut uden nogen betjening, bliver indstillingen af uret eller indstillingen af afspilningstimeren automatisk annulleret. Udfor betjeningen igen fra starten.

**Der er ingen lyd**

• Er + og – højttalerledningerne kortsluttede?
• Anvender du kun de medfølgende højttalere?
• Er der noget, der blokerer ventilationsåbningerne på anlægget?
• Den angivne station har muligvis indstillet udsendelsen midlertidigt.

**Lyden kommer kun fra én kanal, eller lydstyrken fal venstre og højre kanal er ikke balanceret**

• Placer højttalerne så symmetrisk som muligt.
• Tilslut kun de medfølgende højttalere.

**Alvorlig brummen eller støj**

• Flyt anlægget væk fra støjkilder.
• Tilslut systemet til en anden stikkontakt.

• Monter et støjfilter (medfølger ikke) på strømforsyningskablet.

**Fjernbetjeningen fungerer ikke**

• Fjern alle genstande mellem fjernbetjeningen og fjernbetjeningsmodtageren på apparatet, og placer apparatet væk fra fluorescerende lys.

• Peg fjernbetjeningen direkte mod sensoren på enheden.

• Flyt fjernbetjeningen tættere på anlægget.

**STANDBY-indikatoren forbliver tændt, efter at strømforsyningskablet er taget ud**

• STANDBY-indikatoren slukkes muligvis ikke med det samme, når du tager strømforsyningskablet ud af stikkontakten. Indikatoren slukker efter cirka 40 sekunder. Dette er ikke en fejl.

**Lyden hopper, eller disken kan ikke afspilles**

• Tør disken ren, og læg den i igen.
• Flyt anlægget til et sted, hvor der ikke forekommer vibrationer (f.eks. oven på et stabilt bord).

• Flyt højttalerne væk fra anlægget, eller placer dem på separate standere. Ved høj lydstyrke kan vibrationer fra højttalerne medføre, at lyden hopper.

**Afspilningen begynder ikke fra det første musiknummer**

• Vend tilbage til afspilningstilstanden Normal ved at trykke flere gange på PLAY MODE/TUNING MODE, indtil både "PGM" og "SHUF" forsvinder.

**Afspilningen begynder ikke fra det første musiknummer om at begynde**

• Følgende diske kan forøge den tid, det tager at starte afspilningen:

– En disk, som er optaget med en kompliceret træstruktur.

– En disk, som er optaget i multisession-tilstand.

– En disk, som ikke er blevet afsluttet (en disk, hvor der kan tilføjes data).

– En disk, som indeholder mange mapper.

## iPod/iPhone

**Der er ingen lyd**

• Kontroller, at din iPod/iPhone er korrekt tilsluttet.
• Kontroller, at din iPod/iPhone afspiller musik.
• Sørg for, at din iPod/iPhone er opdateret med den nyeste software. Hvis den ikke er det, skal du opdatere din iPod/iPhone, før du bruger den sammen med anlægget.

• Juster lydstyrken.

**Lyden er forvrænget**

• Kontroller, at din iPod/iPhone er korrekt tilsluttet.

• Skru ned for lydstyrken.

• Angiv "EQ"-indstillingen på din iPod/iPhone til "Fra" eller "Flat".

**Din iPod/iPhone er tom, fungerer**

• Hvis batteriet i din iPod/iPhone er tomt, fungerer det muligvis ikke med dette system. Hvis det skulle ske, skal du oplade den ved hjælp af en computer og derefter slutte den til systemet.

• Luk alle andre iOS-applikationer ned, der kører på din iPod/iPhone. Se den betjeningsvejledning, der fulgte med din iPod/iPhone, hvis du ønsker yderligere oplysninger.

• Kontroller, at din iPod/iPhone er korrekt tilsluttet.

• Sørg for, at din iPod/iPhone er opdateret med den nyeste software. Hvis den ikke er det, skal du opdatere din iPod/iPhone, før du bruger den sammen med anlægget.

• Da betjeningen af anlægget og din iPod/iPhone er forskellige, kan du muligvis ikke betjene din iPod/iPhone med knapperne på fjernbetjeningen eller på anlægget. Brug i så fald kontrolknapperne på din iPod/iPhone.

**En iPod/iPhone kan ikke oplades.**

• Hvis batteriet i din iPod/iPhone er tomt, kan systemet muligvis ikke oplade det, selvom du slutter dem til systemet. Hvis det skulle ske, skal du oplade den ved hjælp af en computer og derefter slutte den til systemet.

• Kontroller, at din iPod/iPhone er korrekt tilsluttet.

• Du kan kun benytte anlægget som batterioplader til en iPod/iPhone, når der er tændt for anlægget.

**Ringestyrken på din iPhone ændres ikke.**

• Indstil ringestyrken på din iPhone.

#### USB-enhed

**Bruger du en understøttet USB-enhed?**

• Hvis du tilslutter en USB-enhed, der ikke understøttes, kan følgende problemer forekomme. Se oplysningerne på webstederne for at se en liste over kompatible USB-enheder med URL-adresserne under "Afspilning af en fil fra USB-enheden".

– USB-enheden genkendes ikke.
– Fil- eller mappenavne vises ikke på dette anlæg.
– Afspilning er ikke mulig.
– Lyden springer.
– Der er støj.
– Der afspilles forvrænget lyd.

**Der er ingen lyd**

• USB-enheden er ikke korrekt tilsluttet. Sluk for anlægget, tilslut derefter USB-enheden igen.

**Der er støj, overspring eller forvrænget lyd.**

• Sluk for anlægget, tilslut derefter USB-enheden igen.

• Selve musikdataene indeholder støj, eller lyden er forvrænget. Der kan være opstået støj under oprettelsen af musikdataene på grund af forhold på computeren. Opret musikdataene igen.

• Den bithastighed, der blev anvendt til at kode filerne, var lav. Send filer, der er kodet med højere bithastigheder, til USB-enheden.

**"Reading" vises i lang tid, eller det tager lang tid, for afspilningen starter.**

– Indlæsningen kan tage lang tid i følgende tilfælde.
– Der er mange mapper eller filer på USB-enheden.
– Filstrukturen er ekstrem kompleks.

– Hukommelseskapaciteten er stor.

– Den interne hukommelse er fragmenteret.

**Fejlagtigt display**

• Send musikdataene til USB-enheden igen, da de data, som er gemt på USB-enheden, kan være beskadiget.

• De tegnkoder, der kan vises af anlægget, er begrænset til tal og bogstaver. Andre tegn vises ikke korrekt.

**USB-enheden genkendes ikke.**

• Sluk systemet, og tilslut USB-enheden igen. Tænd derefter systemet.

• Se oplysningerne på webstederne for at se en liste over kompatible USB-enheder med URL-adresserne under "Afspilning af en fil fra USB-enheden".

• USB