

# *Micro HI-FI Component System*

---

Brugsanvisning \_\_\_\_\_ **DK**

Käyttöohjeet \_\_\_\_\_ **FI**



**ATRAC**

*CMT-U1*

## ADVARSEL

### For at reducere risikoen for brand og elektrisk stød, må dette apparat ikke udsættes for regn eller fugt.

Af hensyn til brandrisiko må apparatets ventilation ikke tildækkes med aviser, dug, gardiner eller andet. Undlad ligeledes at placere tændte stearinlys på apparatet.

For at reducere risikoen for brand eller elektrisk stød må du ikke placere genstande fyldt med væske, f.eks. vaser, på apparatet.

Apparatet er ikke koblet fra strømforsyningen, så længe det er tilsluttet en stikkontakt på væggen. Dette gælder også, selvom selve apparatet er blevet slukket.

Tilslut apparatet til en lettilgængelig stikkontakt i væggen. Hvis du konstaterer noget unormalt i apparatets funktion, skal du straks trække stikket ud af stikkontakten.

Enheden må ikke installeres på et indelukket sted, f.eks. i en bogreol eller i et indbygget skab.

### Undtagen for kunder i USA og Canada

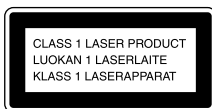

Dette apparat er et CLASS 1 LASER produkt. Denne etikette er bragt udvendigt på bagsiden af apparatet.



**Håndtering af udtjente elektriske og elektroniske produkter**  
(Gælder for den Europæiske Union og andre europæiske lande med separate indsamlingssystemer)

Dette symbol på produktet eller emballagen angiver, at produktet ikke må behandles som husholdningsaffald. Det skal i stedet indleveres på en deponeringsplads specielt indrettet til modtagelse og oparbejdning af elektriske og elektroniske produkter. Ved at sikre at produktet bortskaffes korrekt, forebygges de eventuelle negative miljø- og sundhedsskadelige påvirkninger, som en ukorrekt affaldshåndtering af produktet kan forårsage. Genindvinding af materialer vil medvirke til at bevare naturens ressourcer. Yderligere information om genindvindingen af dette produkt kan fås hos myndighederne, det lokale renovationselskab eller butikken, hvor produktet blev købt. Medfølgende ekstraudstyr: Fjernbetjening

### Bemærkninger om DualDiscs

En DualDisc er en tosidet disk, der kombinerer dvd-indhold på den ene side med digitalt lydindhold på den anden. Da materialet på lydsiden imidlertid ikke stemmer overens med cd-standarden (Compact Disc), kan afspilning på dette produkt ikke garanteres.

## **Musikdisc'e kodet med teknologi til beskyttelse af ophavsret**

Dette produkt er beregnet til at afspille disc'e, der følger cd-standarden (Compact Disc). Nogle pladeselskaber har her på det seneste lanceret forskellige musikdisc'e kodet med teknologi til beskyttelse af ophavsret. Vær opmærksom på, at der blandt disse disc'e er nogle, der ikke følger cd-standarden, og de kan muligvis ikke afspilles på dette produkt.

- "WALKMAN" og "WALKMAN"-logoet er registrerede varemærker tilhørende Sony Corporation.
- MICROVAULT er et varemærke tilhørende Sony Corporation.
- ATRAC, ATRAC3, ATRAC3plus og deres logoer er varemærker tilhørende Sony Corporation.
- SonicStage og SonicStage-logoet er varemærker eller registrerede varemærker tilhørende Sony Corporation.
- MPEG Layer-3-audiokodningsteknologi og patenter givet i licens af Fraunhofer IIS og Thomson.

# Indholdsfortegnelse

Guide til dele og kontrolelementer.....	5
Oplysninger på displayet.....	7

## Kom i gang

Sikker tilslutning af anlægget.....	8
Indstilling af uret .....	10

## Grundlæggendebetjening

Afspilning af en CD/ATRAC/MP3-disk.....	11
Radiolytning.....	13
Lytning til musik fra enUSB-enhed .....	14
Brug af ekstra lydkomponenter .....	15
Justering af lyden.....	16
Ændring af displayet.....	16

## Andre betjeninger

Oprettelse af dit eget program (Programafspilning).....	18
Forudindstilling af radiostationer.....	19
Brug af timerne .....	20

## Andet

Fejlfinding.....	21
Meddelelser.....	24
Forholdsregler.....	25
Specifikationer.....	27
USB-enheder, der kan afspilles .....	28

# Guide til dele og kontrollementer

## Apparat

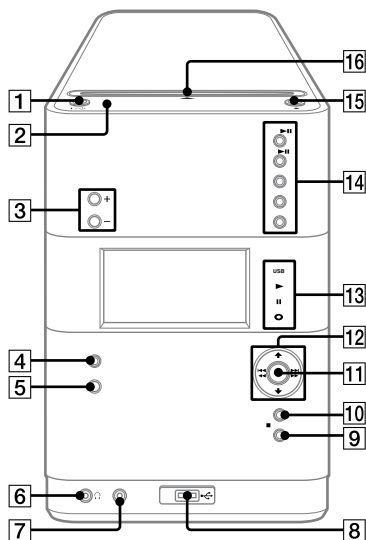

## Fjernbetjening

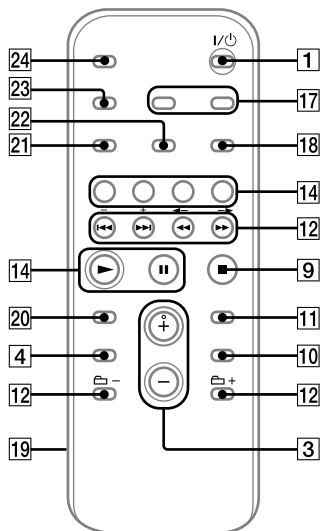

Denne vejledning beskriver især betjening vha. fjernbetjeningen, men de samme handlinger kan også udføres med knapperne på apparatet, som har de samme eller tilsvarende navne.

- 1 I/⏻ (strøm)-knap (side 10, 17, 20, 23, 24)  
Tryk for at tænde for anlægget.
- 2 STANDBY-indikator (side 16, 21)  
Lyser, når der slukkes for anlægget.
- 3 VOLUME +/- -knap (side 11, 13, 14, 15)  
Tryk for at justere lydstyrken.
- 4 Lydknapper (side 16)  
Apparat: DSGX-knap  
Fjernbetjening: EQ-knap  
Tryk for at vælge lyden.
- 5 Fjernbetjeningssensor (side 21)
- 6 🎧 (hovedtelefonerne)-jackstik  
Tilslut hovedtelefonerne.
- 7 AUDIO IN-jackstik (side 15)  
Tilslut til en valgfri lydkomponent.
- 8 🔄 (USB)-port (side 14, 28)  
Tilslut til en valgfri USB-enhed (digital musikafspiller eller USB-lagringsmedie).
- 9 Apparat: ■ CANCEL (stop/annuller)-knap (side 11, 13, 14)  
Fjernbetjening: ■ (stop)-knap (side 11, 13, 14)  
Tryk for at stoppe afspilningen.  
Tryk for at annullere søgningen.
- 10 SEARCH-knap (side 11, 14, 17)  
Tryk for at aktivere eller afslutte søgetilstand. Tryk, når anlægget er slukket, for at aktivere teksttilstand.

Fortsættes

**11** ENTER-knap (side 10, 17, 18, 19, 20)  
Tryk for at angive indstillingerne.

**12**  (gå tilbage/gå fremad)-knap (side 11, 14, 18)

Tryk for at vælge et musiknummer eller en fil.

Apparat: TUNE +/- (indstilling)-knap (side 13)

Fjernbetjening: +/- (indstilling)-knap (side 13)

Tryk for at stille ind på den ønskede station.

Apparat:  (mappe- og filøgning)-knap (side 11, 14)

Tryk for at vælge en mappe og en fil.

Fjernbetjening:  +/- (vælg mappe)-knap (side 11, 14, 18)

Tryk for at vælge en mappe.

 (tilbage/hurtigt fremad)-knap (side 11, 14)

Tryk for finde et punkt i et musiknummer eller en fil.

### **13** Indikatorer

#### USB-indikator

Lyser, når en valgfri USB-enhed (digital musikafspiller eller USB-lagringsmedie) er tilsluttet.

#### (afspil)-indikator

Lyser, når et musiknummer eller en fil afspilles.

#### (pause)-indikator

Lyser, når et musiknummer eller en fil afbrydes midlertidigt.

#### (tilstedeværelse af disk)-indikator

Lyser, når en disk er ilagt.

### **14** Afspilningsknapper og funktionsknapper

Apparat: USB  (afspil/pause)-knap (side 14)

Tryk for at vælge USB-funktionen.

Tryk for at starte eller midlertidigt stoppe afspilningen af en valgfri USB-enhed (digital musikafspiller eller USB-lagringsmedie).

Fjernbetjening: USB-knap (side 14)

Tryk for at vælge USB-funktionen.

Apparat: CD  (afspil/pause)-knap (side 11)

Tryk for at vælge CD-funktionen.

Tryk for at starte eller midlertidigt stoppe afspilningen af en disk.

Fjernbetjening: CD-knap (side 11)

Tryk for at vælge CD-funktionen.

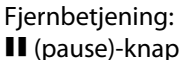
Fjernbetjening:  (afspil)-knap, (pause)-knap

Tryk for at begynde eller midlertidigt stoppe afspilningen.

TUNER/BAND-knap (side 13)

Tryk for at vælge TUNER-funktionen. Tryk for at vælge modtagelse via FM eller AM.

AUDIO IN-knap (side 15)

Tryk for at vælge AUDIO IN-funktionen.

FUNCTION-knap

Tryk for at vælge funktionen.

**15**  (skub ud)-knap (side 11)

Tryk for at skubbe en disk ud.

**16** Diskåbning

- 17** CLOCK/TIMER SELECT-knap  
(side 20)  
CLOCK/TIMER SET-knap (side 10, 20)  
Tryk for at indstille uret og timerne.

- 18** REPEAT/FM MODE-knap (side 11, 13, 14)  
Tryk for at lytte flere gange til en disk, et enkelt musiknummer eller en fil. Tryk for at vælge FM-modtagelse (mono eller stereo).

- 19** Låg til batterirum (side 10)

- 20** CLEAR-knap (side 18)  
Tryk for at slette et forprogrammeret musiknummer eller en fil.

- 21** TUNER MEMORY-knap (side 19)  
Tryk for at forindstille radiostationen.

- 22** PLAY MODE/TUNING MODE-knap (side 12, 13, 15, 18, 19)  
Tryk for at vælge afspilningstilstanden for en CD, "ATRAC"-disk, MP3-disk eller en valgfri USB-enhed (digital musikafspiller eller USB-lagringsmedie).  
Tryk for at vælge indstilling af stationer.

- 23** DISPLAY-knap (side 16)  
Tryk for at ændre oplysningerne på displayet.

- 24** SLEEP-knap (side 20)  
Tryk for at indstille sleeptimeren.

## Oplysninger på displayet

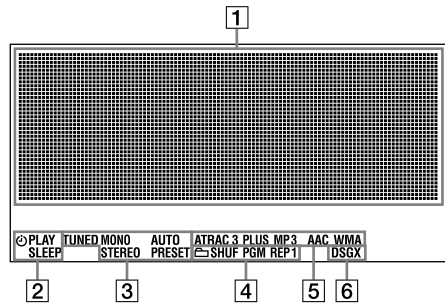

- 1** Tekstinformation
- 2** Timer (side 20)
- 3** Tuner-modtagelsesindstilling (side 13)  
Tuner-modtagelse (side 13)
- 4** Afspilningstilstand (side 12, 15)
- 5** Lydformat
- 6** DSGX (side 16)

## Sikker tilslutning af anlægget

### Antenner

Find en god placering og en retning, som giver god modtagelse, og sæt derefter antennen op.

Hold antennerne væk fra højttalerkablerne, netledningen og USB-kablerne for at undgå, at der opfanges støj.

### Højttalere

Venstre højttaler ←

Højre højttaler ←

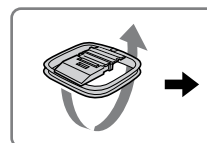
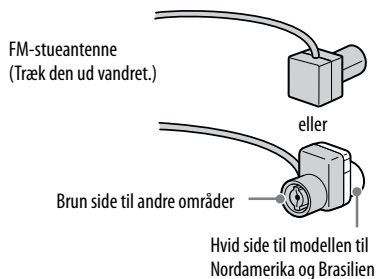



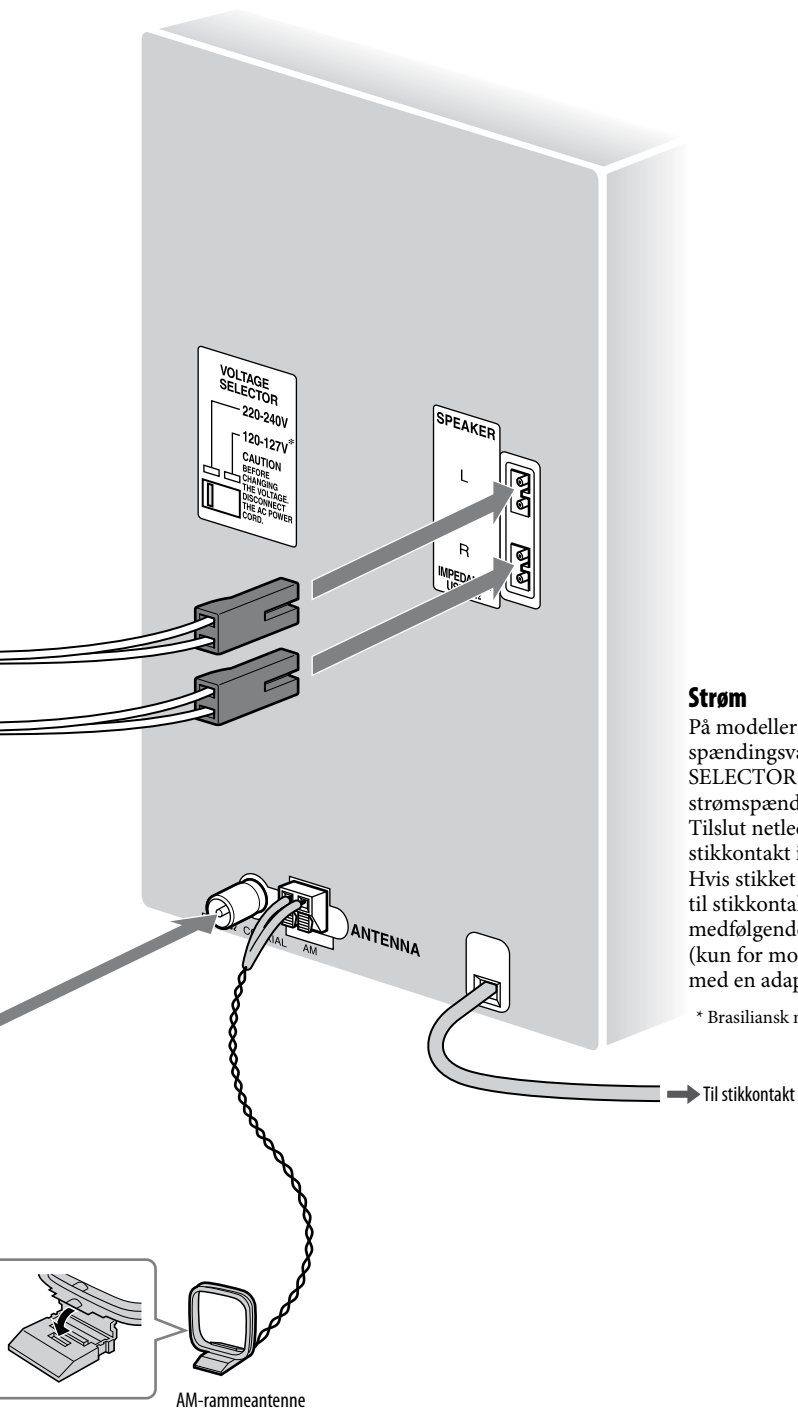

### Strøm

På modeller med en spændingsvælger skal VOLTAGE SELECTOR indstilles til den lokale strømspænding.

Tilslut netledningen til en stikkontakt i væggen.

Hvis stikket ikke passer til stikkontakten, skal den medfølgende lysnetadapter tages af (kun for modeller, som er udstyret med en adapter).

\* Brasiliansk model: 127 V eller 220 V

Fortsættes 

## Sådan bruges fjernbetjeningen

Skub låget til batterirummet [19] til side, og fjern det. Indsæt derefter de to medfølgende R6-batterier (størrelse AA) med enden mærket **+** først, så de passer til polerne som vist nedenfor.

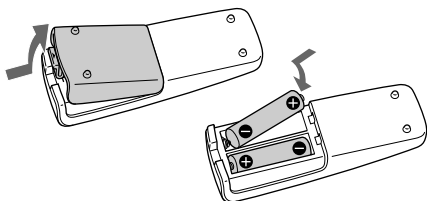

## Bemærkninger

- Ved normal brug bør batterierne kunne holde i ca. seks måneder.
- Anvend ikke nye og brugte batterier eller batterier af forskellige typer samtidig.
- Hvis du ikke bruger fjernbetjeningen i længere tid, skal du fjerne batterierne for at undgå beskadigelser som følge af batterilækage og korrosion.

## Indstilling af uret

- 1 Tryk på I/⏻ (tænd/sluk) [1] for at tænde for anlægget.
- 2 Tryk på CLOCK/TIMER SET [17].  
Hvis den aktuelle funktion vises i displayet, skal du trykke flere gange på ◀◀/▶▶ [12] for at vælge "CLOCK SET?" og derefter trykke på ENTER [11].
- 3 Tryk flere gange på ◀◀/▶▶ [12] for at indstille timetallet, og tryk derefter på ENTER [11].
- 4 Anvend samme fremgangsmåde for at indstille minuttallet.  
Når du slukker for anlægget efter at have indstillet uret, vises urdisplayet i stedet for demonstrationsdisplayet.  
Urindstillingerne mistes, hvis du trækker stikket ud af stikkontakten, eller hvis der opstår strømsvigt.

# Grundlæggende betjening

## Afspilning af en CD/ATRAC/MP3-disk

- 1 Vælg CD-funktionen.  
Tryk på CD [14].
- 2 Placér en diske i diskåbningen [16] med etiketten vendt fremad.

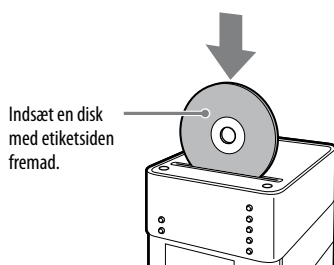

### Bemærkninger

- Når du tænder for anlægget, trækkes disken ikke ind i diskåbningen, før "No Disc" vises i displayet. Forsøg ikke at skubbe disken ind, før "No Disc" vises.
- Indsæt ikke en disk, som ikke har standardfacon (f.eks. hjerteformet, firkantet, stjerneformet). Disken kan falde ind i anlægget og forårsage uoprettelig skade.
- Når du trykker på  $\blacktriangle$  [15] på apparatet og derefter igen indsætter den disk, som kommer frem i diskåbningen, må du ikke blot skubbe disken ind. Fjern disken fra diskåbningen, og sæt den i igen.
- Sluk ikke for anlægget, når en disk er halvvejs indsat i diskåbningen. Hvis du gør det, kan det bevirke, at disken falder ud.
- Der må ikke benyttes diske med tape, klistermærker eller klister på, da dette kan forårsage funktionsfejl.
- Når du tager disken ud, skal du holde omkring dens kanter. Du må ikke berøre overfladen.
- Du må ikke skubbe en disk ind i diskåbningen, når anlægget er slukket. Hvis du gør det, kan det bevirke, at systemet ikke fungerer korrekt.
- Isæt ikke en 8 cm-disk med en adapter. Hvis du gør det, kan det bevirke, at systemet ikke fungerer korrekt.



- 3 Start afspilningen.  
Tryk på  $\blacktriangleright$  (eller på CD  $\blacktriangleright\|\|$  på apparatet) [14].

- 4 Juster lydstyrken.  
Tryk på VOLUME +/- [3].

### Andre betjeninger

For at	Tryk på
Stoppe afspilning midlertidigt	$\ \ $ (eller på CD $\blacktriangleright\ \ $ på apparatet) [14]. Tryk på knappen igen for at genoptage afspilningen.
Stoppe afspilning	$\blacksquare$ [9].
Vælg en mappe på en "ATRAC"-disk eller en MP3-disk	$\text{mappe}$ +/- (eller på $\uparrow/\downarrow$ på apparatet) [12].
Vælg et musiknummer eller en fil	$\lll / \ggg$ [12].
Vælg en mappe og en fil på en "ATRAC"-disk eller en MP3-disk vha. knapperne på apparatet	SEARCH [10]. Tryk på $\uparrow/\downarrow$ [12] for at vælge den ønskede mappe, og tryk derefter på ENTER [11]. Tryk på $\uparrow/\downarrow$ [12] for at vælge den ønskede fil, og tryk derefter på ENTER [11].
Finde et punkt i et musiknummer eller en fil	Hold $\lll / \ggg$ [12] nede under afspilning, og slip knappen ved det ønskede punkt.
Vælg gentaget afspilning	REPEAT [18] flere gange, indtil "REP" eller "REP1" vises.
Skubbe en disk ud	$\blacktriangle$ [15] på apparatet.

## Sådan ændres afspilningstilstanden

Tryk på PLAY MODE  flere gange, mens afspilleren er stoppet. Du kan vælge mellem normal afspilning ("\*" for alle "ATRAC"-filer og MP3-filer i mappen på disken), afspilning i tilfældig rækkefølge ("SHUF" eller " SHUF\*") samt programafspilning ("PGM").

\* Når en CD-DA-disk afspilles, har  (SHUF)-afspilning den samme funktion som SHUF-afspilning.

## Sådan oprettes en "ATRAC"/MP3-disk

Du kan oprette en "ATRAC"-disk og en MP3-disk med SonicStage-softwaren. SonicStage kan downloades gratis fra følgende websteder og installeres på din computer.

For kunder i Europa:

<<http://sonydigital-link.com/dna>>

For kunder i Latinamerika:

<<http://www.sony-latin.com/pa/info>>

Se vejledningen på webstederne eller se i SonicStage Help i softwaren for hjælp til at installere og til at oprette en "ATRAC"/MP3-disk.

## Bemærkninger om gentaget afspilning

- Alle musiknummer eller filer på en disk afspilles igen op til fem gange.
- "REP1" angiver, at afspilningen af et enkelt musiknummer eller en enkelt fil gentages, indtil du stopper den.

## Bemærkninger om afspilning af "ATRAC"/MP3-diske

- Undlad at gemme andre typer filer eller unødvendige mapper på en disk, som indeholder "ATRAC"- og MP3-filer.
- Mapper, som ikke indeholder "ATRAC"- og MP3-filer, springes over.
- "ATRAC"- og MP3-filer afspilles i den rækkefølge, som de optages på disken.
- Anlægget kan kun afspille MP3-filer, som har filtypenavnet ".MP3".
- Hvis der findes filer på disken, som har filtypenavnet ".MP3", men som ikke er MP3-filer, kan apparatet frembringe støj, eller der kan opstå funktionsfejl.
- Det maksimale antal:
  - "ATRAC"-mapper er 255.
  - "ATRAC"-filer er 999.
  - MP3 mapper er 255 (inklusive rodmappen).
  - MP3-filer er 511.
  - MP3-filer og mapper, som kan rummes på en enkelt disk, er 512.
  - Mappeniveauer (træstrukturen for filer) er 8.
- Kompatibilitet med alle programmer, optageenheder og optagemedier til MP3-kodning/skrivning kan ikke garanteres. Inkompatible MP3-diske kan frembringe støj, eller lyden kan blive afbrudt, eller de kan muligvis slet ikke afspilles.
- Hvis "ATRAC"-filer og MP3-filer optages på den samme disk, afspiller dette anlæg først "ATRAC"-filerne.

## Bemærkninger om afspilning af multisession-diske

- Hvis disken begynder med en CD-DA-session (eller "ATRAC"/MP3-session), genkendes den som en CD-DA-disk (eller "ATRAC"/MP3-disk), og andre sessioner afspilles ikke.
- En disk med et blandet CD-format genkendes som en CD-DA-disk (lyd).

## Radiolytning

- 1 Vælg "FM" eller "AM".  
Tryk flere gange på TUNER/BAND [14].
- 2 Vælg indstilling af stationer.  
Tryk flere gange på TUNING MODE [22], indtil "AUTO" vises.
- 3 Stil ind på den ønskede station.  
Tryk på +/- (eller på TUNE +/- på apparatet) [12]. Søgningen stopper automatisk, når der findes en station, og derefter vises "TUNED" og "STEREO" (for stereoprogrammer).

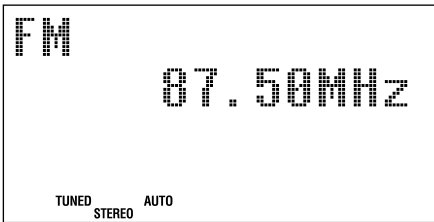

Når du stiller ind på en station, som sender RDS-tjenester, vises stationens navn på displayet (kun europæisk model).

- 4 Juster lydstyrken.  
Tryk på VOLUME +/- [3].

### For at stoppe automatisk søgning

Tryk på ■ [9].



### Sådan stiller du ind på en station med et svagt signal

Hvis "TUNED" ikke vises, og søgningen ikke stopper, skal du trykke flere gange på TUNING MODE [22], indtil "AUTO" og "PRESET" forsvinder, og derefter trykke flere gange på +/- (eller på TUNE +/- på apparatet) [12] for at stille ind på den ønskede station.

### Sådan reduceres statisk støj fra en FM-stereostation med et svagt signal

Tryk flere gange på FM MODE [18], indtil "MONO" vises, for at slå stereomodtagelse fra.

# Lytning til musik fra en USB-enhed

Du kan tilslutte en valgfri USB-enhed (digital musikafspiller eller USB-lagringsmedie) til  (USB)-porten  på apparatet og lytte til musik, der er gemt på USB-enheden. Se "USB-enheder, der kan afspilles" (side 28) for at se en liste over USB-enheder, som kan tilsluttes til dette anlæg.

De lydformater, som kan afspilles på dette anlæg, er følgende: ATRAC/MP3<sup>1)</sup>/WMA<sup>1)</sup>/AAC<sup>1)2)</sup>

<sup>1)</sup> Filer, som er ophavsretligt beskyttede (Digital Rights Management), kan ikke afspilles af dette anlæg.

<sup>2)</sup> AAC-filer, som overføres til en digital musikafspiller vha. SonicStage CP, kan ikke afspilles af dette anlæg.

## 1 Vælg USB-funktionen.

Tryk på USB .

## 2 Tilslut en valgfri USB-enhed (digital musikafspiller eller USB-lagringsmedie) til (USB)-porten som vist nedenfor.

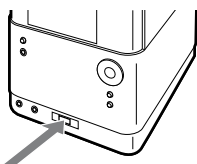

USB-enhed (digital musikafspiller eller USB-lagringsmedie)

Når tilslutning med USB-kabel er nødvendig, skal du tilslutte det USB-kabel, der fulgte med den USB-enhed, du ønsker at tilslutte.



Du kan finde oplysninger om betjening i betjeningsvejledningen, der fulgte med USB-enheden, der skal tilsluttes.

Når USB-enheden er tilsluttet, ændres displayet på følgende måde:  
"Detect" → "Connecting" → "ATRAC AD" eller "STORAGE DRIVE"

## Bemærk

Det kan tage cirka 10 sekunder, før "Detect" vises, afhængigt af den type USB-enhed, der er tilsluttet.























## 3 Start afspilningen.

Tryk på  (eller på USB  på apparatet) .

## 4 Juster lydstyrken.

Tryk på VOLUME +/- .

## Andre betjeninger

For at	Tryk på
Stoppe afspilning midlertidigt	 (eller på USB  på apparatet)  . Tryk på knappen igen for at genoptage afspilningen.
Stoppe afspilning	  .
Vælg en mappe	 +/- (eller på  på apparatet)  .
Vælg en fil	   .
Vælg en mappe og fil vha. knapperne på apparatet*	SEARCH  . Tryk på   for at vælge den ønskede mappe, og tryk derefter på ENTER  . Tryk på   for at vælge den ønskede fil, og tryk derefter på ENTER  .
Finde et punkt i en fil	Hold   nede under afspilning, og slip knappen ved det ønskede punkt.
Vælg gentaget afspilning	REPEAT  flere gange, indtil "REP" eller "REP1" vises.
Fjerne USB-enheden	Hold   nede, indtil "Device Stop" vises, og fjern derefter USB-enheden.

\* Søgninger på kunstner og gruppe er mulige for nogle typer USB-enheder.

## Sådan ændres afspilningstilstanden

Tryk flere gange på PLAY MODE [22], mens USB-enheden er stoppet. Du kan vælge normal afspilning ("▶" for alle filer i mappen på den digitale musikafspiller), afspilning i tilfældig rækkefølge ("SHUF" eller "▶ SHUF") eller programafspilning ("PGM").

## Bemærkninger om USB-enheden

- Med nogle USB-enheder vil der efter en handling være en forsinkelse, før anlægget udfører handlingen.
- Dette anlæg understøtter ikke nødvendigvis alle de funktioner, der er til rådighed på en tilsluttet USB-enhed.
- Afspilningsrækkefølgen for anlægget kan være anderledes end afspilningsrækkefølgen for den tilsluttede USB-enhed.
- Hold altid [9] nede, indtil "Device Stop" vises, før du fjerner USB-enheden. Hvis du fjerner USB-enheden, mens "Device Stop" ikke vises, kan det beskadige dataene eller selve USB-enheden.
- Undlad at gemme andre typer filer eller unødvendige mapper på en USB-enhed, som indeholder lydfiler.
- Mapper, som ikke indeholder lydfiler, springes over.
- Filer afspilles i den rækkefølge, som de overføres til USB-enheden.
- Det maksimale antal mapper og filer, som en enkelt USB-enhed kan rumme, er følgende:
  - Digital musikafspiller: 65.535 grupper (højest 999 musiknumre pr. gruppe)/65.535 musiknumre
  - USB-lagringsmedie: 512 mapper (inklusive rodmappen, højest 999 filer pr. mappe, højest 255 mapper pr mappe)/65.535 filer
 Det maksimale antal filer og mapper kan variere afhængigt af fil- og mappestrukturen.
- De lydformater, som du kan lytte til med dette anlæg, er følgende:
  - MP3: filtypenavnet ".mp3"
  - Windows Media-fil: filtypenavnet ".wma"
  - AAC: filtypenavnet ".m4a"
 Bemærk, at selv når filnavnene har de ovennævnte filtypenavne, kan den faktiske fil være anderledes, og anlægget kan frembringe støj eller vil ikke fungere.
- Kompatibilitet med alle programmer, optageenheder og optagedier til kodning/skrivning kan ikke garanteres. Inkompatible USB-enheder kan frembringe støj, eller lyden kan blive afbrudt, eller de kan muligvis slet ikke afspilles.

## Brug af ekstra lydkomponenter

- 1 Tilslut ekstra lydkildekomponenter til AUDIO IN-stikket [7] på apparatet med et analogt lyd kabel (medfølger ikke).
- 2 Skru ned for lydstyrken.  
Tryk på VOLUME – [3].
- 3 Vælg AUDIO IN-funktionen.  
Tryk på AUDIO IN [14] på apparatet.
- 4 Start afspilning af den tilsluttede komponent.
- 5 Juster lydstyrken.  
Tryk på VOLUME +/- [3].

## Justering af lyden

### Sådan tilføjes en lydeffekt

For at	Tryk på
Generere en mere dynamisk lyd (Dynamic Sound Generator X-tra)	DSGX [4] på apparatet.
Indstille lydeffekten	EQ [4] flere gange for at vælge "BASS" eller "TREBLE" og tryk derefter flere gange på +/- [12] for at justere niveauet.

## Ændring af displayet

For at	Tryk på
Ændre oplysninger i displayet*	DISPLAY [23] flere gange, når anlægget er tændt.
Ændre displaytilstand (Se herunder.)	DISPLAY [23] flere gange, når der er slukket for anlægget.

\* Du kan f.eks. få vist diskoplysninger om CD/"ATRAC"/MP3-diske eller oplysninger om USB-enheden, såsom nummeret på et musiknummer eller en fil eller navnet på en mappe under normal afspilning, eller den samlede spilletid, når afspilleren er stoppet.

Anlægget har følgende displaytilstande:

Displaytilstand	Når anlægget er slukket <sup>1)</sup> ,
Demonstration	Indikatoren for demonstration vises.
Ur	Uret vises.
Strømbesparende tilstand <sup>2)</sup>	Displayet er slukket for at spare strøm. Timeren og uret fungerer stadig.

<sup>1)</sup> STANDBY-indikatoren [2] på apparatet lyser, når anlægget er slukket.

<sup>2)</sup> Når anlægget er i strømbesparende tilstand, er følgende funktioner ikke tilgængelige:

- Indstilling af uret.
- Ændring af AM-indstillingsintervallet (undtagen for europæisk model).
- Ændring af CD-strømstyringsfunktionen.
- Nulstilling af anlægget til fabriksindstillingerne.
- Valg af teksttilstand.



## Sådan vælges teksttilstand

Du kan vælge blandt en række forskellige sprog til visning af tekstoplysninger på en disk eller en USB-enhed. Brug knapperne på apparatet til denne betjening.

**1** Tryk på I/⏻ [1] for at slukke anlægget.

**2** Tryk på SEARCH [10].

Listen over sprog vises. De sprog, du kan vælge imellem, varierer afhængigt af specifikationerne for land eller område.

**3** Tryk på ↑/↓ [12] for at vælge sprog, og tryk derefter på ENTER [11].

## Bemærkninger om displayoplysningerne

- Tegn, som ikke kan vises i displayet, vises som "\_".
- Oplysningerne på disken eller USB-enheden vises muligvis ikke korrekt i den valgte teksttilstand.
- Følgende vises ikke:
  - Samlet spilletid for en CD-DA-disk afhængigt af afspilningstilstanden.
  - Samlet spilletid for en "ATRAC"/MP3-disk.
- Følgende vises ikke korrekt:
  - Forløbet spilletid for en "ATRAC"-fil eller MP3-fil, der er kodet med en VBR (variabel bithastighed).
  - Mappe- eller filnavne, som ikke følger hverken ISO9660 niveau 1- eller niveau 2-standarden eller Joliet i ekspansionsformat.
- Følgende vises:
  - Oplysninger om ID3 tag for "ATRAC"-filer og MP3-filer, når ID3 version 1- og version 2-tags anvendes.
  - Op til 62 tegn med oplysninger om ID3-tag.

## Andre betjeninger

### Oprettelse af dit eget program

(Programafspilning)

Brug knapper på fjernbetjeningen til at oprette dit eget program.

#### 1 Vælg den ønskede funktion.

CD

Tryk på CD [14] for at vælge CD-funktionen.

USB

Tryk på USB [14] for at vælge USB-funktionen.

#### 2 Tryk flere gange på PLAY MODE [22], indtil "PGM" vises, mens anlægget er standset.

#### 3 Tryk flere gange på ◀◀/▶▶ [12], indtil det ønskede musik- eller filnummer vises.

Ved programmering af filer skal du trykke flere gange på [12] +/- [12] for at vælge den ønskede mappe og derefter vælge den ønskede fil.

Feks.: Ved programmering af musiknumre på en CD

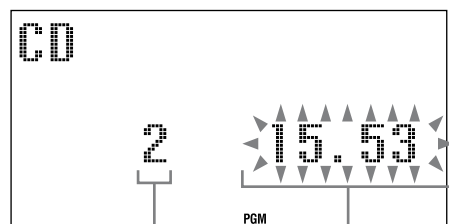

Valgte musik- eller filnummer

Samlede spilletid for programmet (inklusive valgt musiknummer eller fil)

#### 4 Tryk på ENTER [11] for at tilføje musiknummeret eller filen til programmet.

CD

Meddelelsen "--.--" vises, når den samlede programtid overstiger 100 minutter for en CD, eller når du vælger et CD-spor med nummeret 21 eller højere, eller når du vælger en "ATRAC"-fil eller MP3-fil.

USB

Den samlede programtid kan ikke vises, så "--.--" vises.

#### 5 Gentag trin 3 til 4 for at programmere yderligere musiknumre eller filer, op til i alt 25 musiknumre eller filer.

#### 6 Afspil programmet med musiknumre eller filer ved at trykke på ▶ [14].

Programmet vil forblive tilgængeligt, indtil du fjerner disken eller USB-enheden. Når en USB-enhed bruges, forsvinder programmet, når anlægget slukkes. Tryk på ▶ [14] for at afspille det samme program igen.

#### Sådan annulleres programmeret afspilning

Tryk flere gange på PLAY MODE [22], indtil "PGM" forsvinder, mens anlægget er standset.

#### Sådan slettes det sidste musiknummer eller den sidste fil i programmet

Tryk på CLEAR [20], mens anlægget er standset.

## Forudindstilling af radiostationer

Du kan forudindstille dine foretrukne radiostationer og stille ind på dem øjeblikkeligt ved at vælge det forudindstillede nummer. Brug knapperne på fjernbetjeningen til at forudindstille stationer.

**1** Stil ind på den ønskede station (se "Radiolytning" (side 13)).

**2** Tryk på TUNER MEMORY **[21]**.

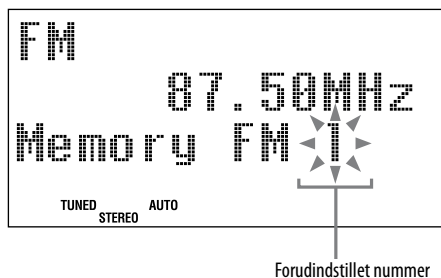

**3** Tryk flere gange på +/- **[12]** flere gange for at vælge det ønskede forudindstillede nummer.

Hvis en anden station allerede har fået tildelt det valgte forudindstillede nummer, erstattes stationen med den nye station.

**4** Tryk på ENTER **[11]**.

**5** Gentag trin 1 til 4 for at gemme andre stationer.

Du kan forudindstille op til 20 FM-stationer og 10 AM-stationer. De forvalgte stationer bevares i hukommelsen i cirka en halv dag, selvom netledningen tages ud, eller der forekommer en strømafbrydelse.

**6** Hvis du vil lytte til en forudindstillet radiostation, skal du trykke flere gange på TUNING MODE **[22]**, indtil "PRESET" vises, og derefter trykke på +/- **[12]** flere gange for at vælge det ønskede forudindstillede nummer.

## Brug af timerne

Anlægget indeholder to timer-funktioner. Hvis du anvender afspilningstimeren sammen med sleeptimeren, har sleeptimeren første prioritet.

### Sleeptimer:

Du kan falde i søvn til musik. Denne funktion fungerer også, selvom uret ikke er indstillet. Tryk flere gange på SLEEP [24]. Hvis du vælger "AUTO", slukkes anlægget automatisk, når afspilningen af den aktuelle disk afsluttes, eller efter 100 minutters afspilning.

### Afspilningstimer:

Du kan vågne op til en CD, tuner eller en valgfri USB-enhed på et forudindstillet tidspunkt.

Brug knapperne på fjernbetjeningen til at styre afspilningstimeren. Husk at indstille uret.

#### 1 Gør lyd-kilden klar.

Gør lyd-kilden klar, og tryk på VOLUME +/- [3] for at justere lydstyrken.

Hvis du vil starte fra et bestemt CD-nummer, en "ATRAC"-fil eller en MP3-fil på en disk, skal du oprette dit eget program (side 18).

#### 2 Tryk på CLOCK/TIMER SET [17].

#### 3 Tryk flere gange på [12] for at vælge "PLAY SET?"; og tryk derefter på ENTER [11].

"ON" vises, og indikatoren for timetal blinker.

#### 4 Indstil det tidspunkt, hvor afspilningen skal begynde.

Tryk flere gange på [12] for at indstille timetallet, og tryk derefter på ENTER [11]. Indikatoren for minuttal blinker. Anvend ovenstående fremgangsmåde for at indstille minuttallet.

#### 5 Brug samme fremgangsmåde som i trin 4 for at indstille det tidspunkt, hvor afspilningen skal stoppe.

#### 6 Vælg lyd-kilden.

Tryk flere gange på [12], indtil den ønskede lyd-kilde vises, og tryk derefter på ENTER [11]. Timerindstillingen vises på displayet.

#### 7 Tryk på I/O [1] for at slukke anlægget.

Anlægget tændes 15 sekunder før det forudindstillede tidspunkt. Hvis anlægget er tændt på det forudindstillede tidspunkt, aktiveres afspilningstimeren ikke.

### Sådan aktiveres eller kontrolleres timeren igen

Tryk på CLOCK/TIMER SELECT [17], flere gange på [12], indtil "PLAY SELECT?" vises, og tryk derefter på ENTER [11].

### Sådan annulleres timeren

Gentag fremgangsmåden ovenfor, indtil "TIMER OFF" vises, og tryk derefter på ENTER [11].

### Sådan ændres indstillingen

Begynd forfra fra trin 1.

### Bemærk

Du kan ikke udføre programafspilning af filerne på en USB-enhed vha. afspilningstimeren.

### Tip

Indstillingen af afspilningstimeren bevares, så længe indstillingen ikke annulleres manuelt.

### Fejlfinding

- 1 Kontroller, at netledningen og højtalerkablerne er korrekt og forsvarligt tilsluttede.
- 2 Find problemet på tjeklisten nedenfor, og forsøg at løse problemet som angivet. Kontakt den nærmeste Sony-forhandler, hvis problemet ikke kan løses.

#### Hvis STANDBY-indikatoren blinker

Træk straks stikket ud af stikkontakten, og kontroller følgende punkter.

- Hvis anlægget har en spændingsvælger, er den indstillet til den korrekte strømspænding?
- Anvender du kun de medfølgende højttalere?
- Er ventilationshullerne oven på eller bag på anlægget blokeret?

Når STANDBY-indikatoren [2] holder op med at blinke, skal du sætte stikket i kontakten igen og tænde for anlægget. Kontakt den nærmeste Sony-forhandler, hvis problemet ikke kan løses.

### Generelt

**Displayet begynder at blinke, så snart netledningen er sat i forbindelse, selv hvis der endnu ikke er tændt for systemet.**

- Tryk på DISPLAY [23], mens anlægget er slukket. Demonstrationen forsvinder.

**Lyden kommer kun fra én kanal, eller lydstyrken fra venstre og højre kanal er ikke balanceret.**

- Placer højttalerne så symmetrisk som muligt.
- Tilslut kun de medfølgende højttalere.

**Alvorlig brummen eller støj.**

- Flyt anlægget væk fra støjkilder.
- Tilslut anlægget til en anden stikkontakt.
- Monter et støjfilter (ekstraudstyr) på netledningen.

**Fjernbetjeningen fungerer ikke.**

- Fjern alle genstande mellem fjernbetjeningen og fjernbetjeningssensoren [5] på apparatet, og placer apparatet væk fra fluorescerende lys.
- Peg fjernbetjeningen mod anlæggets sensor.
- Flyt fjernbetjeningen tættere på anlægget.

### CD/"ATRAC"/MP3-afspiller

**Lyden hopper, eller disken kan ikke afspilles.**

- Tør disken ren, og læg den i igen.
- Flyt anlægget til et sted, hvor der ikke forekommer vibrationer (f.eks. oven på en stabil stand).
- Flyt højttalerne væk fra anlægget, eller placer dem på separate standere. Ved høj lydstyrke kan vibrationer fra højttalerne medføre, at lyden hopper.

**Afspilningen begynder ikke fra det første musiknummer.**

- Tryk flere gange på PLAY MODE [22], indtil både "PGM" og "SHUF" forsvinder, for at vende tilbage til normal afspilning.

**Afspilningen er længere tid end normalt om at begynde.**

- Med følgende diske tager det længere tid end normalt, før afspilningen begynder.
  - En disk, som er optaget med en kompliceret træstruktur.
  - En disk, som er optaget i multisession-tilstand.
  - En disk, som ikke er blevet afsluttet (en disk, hvor der kan tilføjes data).
  - En disk, som indeholder mange mapper.





## USB-enhed

---

### Bruger du en understøttet USB-enhed?

- Hvis du tilslutter en USB-enhed, der ikke understøttes, kan følgende problemer opstå. Se "USB-enheder, der kan afspilles" (side 28) for understøttede typer af USB-enheder.
  - USB-enheden genkendes ikke.
  - Fil- eller mappenavne vises ikke på dette anlæg.
  - Afspilning er ikke mulig.
  - Lyden falder ud.
  - Der er støj.

### "Over Current" vises.

- Der er registreret et problem med strømniveauet fra  (USB)-porten . Sluk for anlægget, og fjern USB-enheden fra  (USB)-porten . Kontroller, at der ikke er noget galt med USB-enheden. Kontakt den nærmeste Sony-forhandler, hvis dette displaymønster stadig vises.

### Der er ingen lyd.

- USB-enheden er ikke korrekt tilsluttet. Sluk for anlægget, tilslut derefter USB-enheden igen, og kontroller, om USB-indikatoren  lyser.

### Lyden er forvrænget.

- Den bithastighed, der blev anvendt til at kode filerne, var lav. Send filer, der er kodet med højere bithastigheder, til USB-enheden.

### Der er støj, eller lyden falder ud.

- Sluk for anlægget, tilslut derefter USB-enheden igen.
- Selve musikdataene indeholder støj. Der kan være opstået støj, da musikdataene blev oprettet pga. forholdene ved computeren. Opret musikdataene igen.
- Når USB-lagringsmediet bruges, skal du kopiere filerne til computeren, formatere USB-lagringsmediet i FAT16- eller FAT32-format og kopiere filerne til USB-lagringsmediet igen.\*

### USB-enheden kan ikke tilsluttes i (USB)-porten .

- USB-enheden tilsluttes i forkert retning. Vend USB-enheden den rigtige vej ved tilslutning.

### USB-lagringsmedier, som har været anvendt på en anden enhed, fungerer ikke.

- Der kan være blevet optaget i et format, der ikke understøttes. I dette tilfælde skal du først sikkerhedskopiere vigtige filer på USB-lagringsmediet ved at kopiere dem til computerens harddisk. Formater derefter USB-lagringsmediet med et FAT16- eller FAT32-filsystem, og overfør de sikkerhedskopierede lydfile på USB-lagringsmediet igen.\*





### "Connecting" vises i lang tid.

- Det kan tage lang tid at afslutte læsningen af USB-enheden, hvis der er mange mapper eller filer på den. Derfor anbefales det at følge disse retningslinjer.
  - Samlede antal mapper på USB-enheden: 100 eller mindre
  - Samlede antal filer pr. mappe: 100 eller mindre

### Fejlagtigt display

- Send musikdataene til USB-enheden igen, da de data, som er gemt på USB-enheden, kan være beskadiget.

### Afspilningen begynder ikke.

- Sluk for anlægget, tilslut derefter USB-enheden igen.
- Tilslut den USB-enhed, som dette anlæg kan afspille.
- Tryk på  (eller på USB   på apparatet)  for at starte afspilningen.

### Afspilningen begynder ikke fra det første musiknummer.

- Indstil afspilningstilstanden til Normal afspilning.

## Filer kan ikke afspilles.

- USB-lagringsmedier, der er formateret med andre filsystemer end FAT16 eller FAT32, understøttes ikke.\*
- Hvis du bruger partitionerede USB-lagringsmedier, kan kun filer på den første gyldige partition afspilles.
- Filer, som er krypteret eller beskyttet med adgangskode osv., kan ikke afspilles.

\* Dette anlæg understøtter FAT16 og FAT32, men visse USB-lagringsmedier understøtter muligvis ikke alle disse FAT-formater. Du kan finde flere oplysninger i betjeningsvejledningen til hvert USB-lagringsmedie eller ved at kontakte producenten.

## Tuner



### Kraftig brummen eller støj, eller stationer kan ikke modtages. ("TUNED" eller "STEREO" blinker på displayet.)

- Tilslut antennen korrekt.
- Find en god placering og en retning, som giver god modtagelse, og sæt derefter antennen op igen.
- Hold antennerne væk fra højtalerkabler netledning og USB-kabler for at undgå, at der opfanges støj.
- Tilslut en ekstern antenne, der fås i handlen.
- Kontakt den nærmeste Sony-forhandler, hvis den medfølgende AM-antenne er gået løs fra plastikfoden.
- Sluk for elektrisk udstyr i nærheden.

## Sådan ændres AM-indstillingsintervallet





AM-indstillingsintervallet er fabriksindstillet til 9 kHz (eller 10 kHz i visse områder; denne funktion er ikke tilgængelig på europæiske modeller). Du kan ikke ændre AM-indstillingsintervallet i strømbesparende tilstand.

Brug knapperne på apparatet til at ændre AM-indstillingsintervallet.

- 1 Stil ind på en AM-station, og sluk derefter anlægget.
- 2 Hold TUNER/BAND  nede, og tryk på  .  
Alle forudindstillede AM-stationer slettes. Gentag denne fremgangsmåde for at gendanne det fabriksindstillede interval.

## Sådan forbedres tunerens modtagelse

Sluk for strømmen til CD-afspilleren vha. funktionen til CD-strømsstyring. Som standard er CD-strøm tændt. Du kan ikke ændre indstillingen i strømbesparende tilstand. Brug knapperne på apparatet til at slukke for strømmen til CD-afspilleren.

- 1 Tryk flere gange på FUNCTION  for at vælge CD-funktionen, og sluk derefter anlægget.
- 2 Når "STANDBY" holder op med at blinke, skal du trykke på  , mens du holder  nede.  
"CD POWER OFF" vises. Når strømmen til CD-afspilleren er slukket, øges adgangstiden til disken. Gentag fremgangsmåden, indtil "CD POWER ON" vises, for at slå strømmen til CD-afspilleren til.

## Sådan nulstilles anlægget til fabriksindstillingerne

Hvis anlægget stadig ikke fungerer korrekt, kan du nulstille anlægget til fabriksindstillingerne. Du kan ikke nulstille anlægget til fabriksindstillingerne i strømbesparende tilstand. Brug knapperne på apparatet til at nulstille anlægget til standardindstillingerne fra fabrikken.

- 1 Træk stikket ud af stikkontakten, og sæt det i igen, og tænd derefter for anlægget.
- 2 Tryk på DSGX **4** og I/⏻ **1** samtidigt. Alle brugerkonfigurerede indstillinger, f.eks. forudindstillede radiostationer, timer og ur, slettes.

---

## Meddelelser

### CD/ATRAC/MP3-afspiller, Tuner

**Complete!:** Den forudindstillede betjening blev afsluttet normalt.

**LOCKED:** Anlægget skubber ikke disken ud. Kontakt en Sony-forhandler.

**No Disc:** Der er ingen disk i anlægget, eller du har ilagt en disk, som ikke kan afspilles.

**No Step:** Alle de programmerede musiknumre eller filer er blevet slettet.

**Not in Use:** Du har trykket på en ugyldig knap.

**OFF TIME NG!:** Start- og stoptidspunkterne for afspilningstimeren er angivet til samme tidspunkt.

**Over:** Du er nået til slutningen af disken, mens du har trykket på ►► **12** under afspilning eller pause.

**Push SELECT!:** Du forsøgte at indstille uret eller timeren, mens timeren var aktiveret.

**Push STOP!:** Du har trykket på PLAY MODE **22** under afspilning.

**Reading:** Anlægget læser oplysninger fra disken. Nogle knapper er ikke tilgængelige.

**SET CLOCK!:** Du forsøgte at vælge timeren, uden at uret var indstillet.

**SET TIMER!:** Du forsøgte at vælge timeren, uden at afspilningstimeren var indstillet.

**Step Full!:** Du forsøgte at programmere mere end 26 musiknumre eller filer (trin).



## USB-enhed

**ATRAC AD:** En ATRAC-lydenhed (ATRAC Audio Device) er tilsluttet.

**Connecting:** Anlægget genkender USB-enheden.

**Detect:** En USB-enhed er tilsluttet.

**Device Error:** USB-enheden kunne ikke genkendes, eller en ukendt enhed er tilsluttet.

**Device Stop:** USB-enheden er blevet stoppet.

**No Device:** Der er ikke tilsluttet en USB-enhed.

**No Step:** Alle de programmerede musiknumre eller filer er blevet slettet.

**Not Supported:** En USB-enhed, der ikke understøttes, er tilsluttet.

**No Track:** Der er ikke indlæst en fil, som kan afspilles, i anlægget.

**Not in Use:** Du har foretaget en ugyldig eller for øjeblikket forbudt handling.

**Please Wait:** Anlægget gør sig klar til at bruge en USB-enhed.

**Removed:** USB-enheden er blevet fjernet.

**Step Full!** Du forsøgte at programmere mere end 26 musiknumre eller filer (trin).

**STORAGE DRIVE:** Et USB-lagringsmedie er tilsluttet.

## Forholdsregler

### Diske, som dette anlæg KAN afspille

- Lyd-CD
- CD-R/CD-RW (lyddata "ATRAC" -filer/MP3-filer)

### Diske, som dette anlæg IKKE KAN afspille

- CD-ROM
- CD-R/CD-RW ud over diske, som er optaget i musik-CD-format, "ATRAC"-format eller MP3-format og er kompatible med ISO9660 niveau 1/niveau 2, Joliet eller multisession
- CD-R/CD-RW, som er optaget i multisession, der ikke er afsluttet ved at "lukke sessionen"
- CD-R/CD-RW'er i dårlig optagekvalitet, ridsede eller snavsede CD-R/CD-RW'er eller CD-R/CD-RW'er, som er optaget med en ukompatibel optageenhed
- CD-R/CD-RW, som ikke er færdigbehandlet korrekt
- Diske, som indeholder andre filtyper end MPEG 1 Audio Layer-3-filer (MP3)
- Diske, som ikke har standardform (f.eks. hjerteformet, firkantet, stjerneformet)
- Diske, som har selvklæbende tape, papir eller etiketter påklistret
- Udlejningsdiske eller brugte diske med påsatte mærkater, hvor limen strækker sig uden for mærkaten
- Diske, som har mærkater, der er trykt med blæk, som føles klæbrigt, når det berøres

## Bemærkninger om diske

- Tør disken af fra midten og udad med en blød klud, inden den afspilles.
- Rengør ikke diske med opløsningsmidler som rensbenzin, fortynder, kommercielt tilgængelige rengøringsmidler eller antistatiske sprays beregnet til vinylplader.
- Udsæt ikke diske for direkte sollys eller varmekilder som varme luftkanaler, og lad dem ikke ligge i en bil, som er parkeret i direkte sollys.

## Om sikkerhed

- Træk stikket ud af stikkontakten i væggen, hvis apparatet ikke skal bruges i et længere stykke tid. Tag altid fat om stikket, når det trækkes ud af kontakten. Træk aldrig i selve ledningen.
- Hvis der er trængt væske ind i anlægget, eller hvis der er faldet genstande ned i det, skal du afbryde strømforsyningen og lade anlægget efterse af kvalificerede teknikere, inden du anvender det igen.
- Strømkablet må kun udskiftes af kvalificerede teknikere.

## Om placering

- Anlægget må ikke placeres hældende eller på et sted, som er ekstremt varmt, koldt, støvet, beskidt eller fugtigt, hvor der ikke er tilstrækkelig ventilation eller hvor det udsættes for vibrationer, direkte sollys eller andet skarpt lys.
- Vær forsigtig, når apparatet eller højttalerne placeres på overflader, som er blevet specialbehandlet (f.eks. med voks, olie eller politur), da der kan forekomme pletter eller misfarvning af overfladen.
- Hvis anlægget flyttes direkte fra kolde til varme omgivelser, eller hvis det placeres i et meget fugtigt lokale, kan fugt kondenseres på linsen inde i CD afspilleren, hvilket kan medføre, at anlægget ikke fungerer. I så fald skal du tage disken ud og lade anlægget stå tændt i cirka en time, indtil fugten er fordampet.

## Om opbygning af varme

- Opbygning af varme på apparatet under brug er normalt, og der er ingen grund til bekymring.
- Du må ikke berøre kabinettet, hvis det har været brugt i længere tid ved høj lydstyrke, da kabinettet kan være blevet meget varmt.
- Ventilationshullerne må ikke blokeres.

## Om højttalersystemet

Dette højttalersystem er ikke magnetisk beskyttet, og billedet på tv-apparater i nærheden kan blive magnetisk forvrænget. I dette tilfælde skal du slukke for tv'et, vente 15 til 30 minutter og tænde for tv'et igen. Hvis situationen ikke er blevet bedre, skal du flytte højttalerne længere væk fra tv'et.

## Rengøring af kabinettet

Rengør anlægget med en blød klud fugtet med en mild renseopløsning. Anvend ikke nogen form for slibemidler, skurepulver eller opløsningsmidler som f.eks. fortynder, alkohol eller rensbenzin.

# Specifikationer

## Hovedenhed

### Forstærker-del

Europæisk model:

DIN-strø姆udgang (klassificeret):  
20 + 20 W (6 ohm ved 1 kHz, DIN)

Kontinuerlig RMS-strø姆udgang  
(reference): 25 + 25 W (6 ohm ved 1 kHz,  
10% THD)

Musik-strø姆udgang (reference):  
25 + 25 W (6 ohm ved 1 kHz, 10% THD)

Andre modeller:

DIN-strø姆udgang (klassificeret):  
20 + 20 W (6 ohm ved 1 kHz, DIN)

Kontinuerlig RMS-strø姆udgang  
(reference): 25 + 25 W (6 ohm ved 1 kHz,  
10% THD)

Indgange:

AUDIO IN (stereo-minijackstik):

Spænding 620 mV, impedans 47 kilohm

⚡ (USB)-port: Type A, maksimal strøm

500 mA

Udgange:

🎧 (PHONES (stereo-minijackstik)): Til  
tilslutning af hovedtelefoner på 8 ohm eller  
mere

SPEAKER: Til tilslutning med en impedans  
på 6 ohm

## USB-del

Understøttet bithastighed

MP3 (MPEG 1 Audio Layer-3):

32 – 320 kbps, VBR

ATRAC: 48 – 352 kbps (ATRAC3 plus),

66/105/132 kbps (ATRAC3)

WMA: 48 – 192 kbps, VBR

AAC: 48 – 320 kbps

Samplingfrekvenser

MP3 (MPEG 1 Audio Layer-3):

32/44,1/48 kHz

ATRAC: 44,1 kHz

WMA: 44,1 kHz

AAC: 44,1 kHz

## CD-afspiller-del

System: Kompakt disk- og digitalt lydssystem

Egenskaber for laserdiode

Emissionsvarighed: kontinuerlig

Laser udgang\*: Mindre end 44,6 μW

\*Dette resultat er målet i en afstand af 200 mm

fra objektivets overflade på Optical Pick-up

Block med 7 mm blænde.

Svarfrekvens: 20 Hz – 20 kHz

## Tuner-del

FM stereo, FM/AM superheterodyne tuner

FM-tuner-del:

Indstillingsområde

Brasiliansk model:

87,5 – 108,0 MHz (100 kHz-trin)

Andre modeller:

87,5 – 108,0 MHz (50 kHz-trin)

Antenne: FM-stueantenne

Antenneterminaler: 75 ohms ikke-balanceret

Mellemfrekvens: 10,7 MHz

AM-tuner-del:

Indstillingsområde

Europæisk model:

531 – 1.602 kHz (med 9 kHz indstillingsinterval)

Latinamerikansk model:

530 – 1.710 kHz (med 10 kHz indstillingsinterval)

531 – 1.710 kHz (med 9 kHz indstillingsinterval)

Andre modeller:

530 – 1.710 kHz (med 10 kHz indstillingsinterval)

531 – 1.602 kHz (med 9 kHz indstillingsinterval)

Antenne: AM-rammeantenne, ekstern

antenneterminal

Mellemfrekvens: 450 kHz

## Højtaler

Højtalersystem: 2-vejs, 2 enheder,  
basreflekstype

Højtalerenheder: Woofer 10 cm,

Aluminium konisk type, Tweeter 4 cm,

konisk type

Nominel impedans: 6 ohm

Mål (b/h/d): Ca. 151 × 241 × 211 mm

Vægt: Ca. 2,3 kg netto pr. højtaler

## Generelt

### Strømkrav

Brasiliansk model: 127 eller 220 V AC, 50/60 Hz, kan justeres med spændingsvælger  
Latinamerikanske modeller undtagen modeller til Brasilien: 120 – 127 eller 220 – 240 V AC, 50/60 Hz, kan justeres med spændingsvælger  
Andre modeller: 220 – 240 V AC, 50/60 Hz

Strømforbrug: 35 W

Mål (b/h/d) (ekskl. højttalere): Ca. 160 × 241 × 218 mm

Vægt (ekskl. højttalere) 3,2 kg

Tilbehør: Fjernbetjening (1), R6-batterier (størrelse AA) (2), AM-rammeantenne (1), FM-stueantenne (1)

Patentrettigheder i USA og andre lande benyttes med licens fra Dolby Laboratories.

Design og specifikationer kan ændres uden varsel.



- Standby strømforbrug: 0,5 W
- Der er ikke anvendt halogene flammehæmmere i visse printkort.
- Blyfrit loddemateriale er anvendt til lodning af visse dele.
- Der er ikke anvendt halogene flammehæmmere i kabinnet.

## USB-enheder, der kan afspilles

Du kan afspille følgende Sony USB-enheder på dette anlæg. Andre USB-enheder kan ikke afspilles på anlægget.

### Bekræftede Sony digitale musikafspillere (pr. april 2006)

Produktnavn	Modelnavn
Walkman®	NW-E103 / E105 / E107
	NW-E205 / E207
	NW-E303 / E305 / E307
	NW-E403 / E405 / E407
	NW-E503 / E505 / E507
	NW-A605 / A607 / A608
	NW-E002 / E002F / E003 / E003F / E005 / E005F
	NW-HD5
	NW-A1000 / A1200 / A3000

### Bemærk

AAC-filer, som overføres til en digital musikafspiller vha. SonicStage CP, kan ikke afspilles af dette anlæg.

## Bekræftede Sony USB-lagringsmedier (pr. april 2006)

Produktnavn	Modelnavn
MICROVAULT	USM32D / 64D / 128D / 256D / 512D / 1GD
	USM64D/V / 128D/V / 256D/V / 512D/V / 1GD/V
	USM128E / 256E / 512E / 1GE / 2GE
	USM128E/V / 256E/V / 512E/V / 1GE/V / 2GE/V
	USM512EX / 1GEX / 2GEX
	USM128J / 256J / 512J / 1GJ / 2GJ / 4GJ
	USM512JX / 1GJX / 2GJX / 4GJX
	USD2G / 4G / 5G / 8G

Kontroller webstederne nedenfor for de nyeste oplysninger om kompatible enheder.

For kunder i Europa:

<<http://sonydigital-link.com/dna>>

For kunder i Latinamerika:

<<http://www.sony-latin.com/pa/info>>

### Bemærkninger

- Brug ikke andre USB-enheder end disse. Driften af modeller, som ikke er vist her, garanteres ikke.
- Driften kan ikke altid garanteres, selv når disse USB-enheder bruges.
- Nogle af disse USB-enheder kan muligvis ikke købes i nogle områder.

# VAROITUS

## Tulipalo- ja sähköiskuvaaran vähentämiseksi älä saata tätä laitetta alttiiksi sateelle tai kosteudelle.

Tulipalovaaran vähentämiseksi älä peitä laitteen tuuletusaukkoja sanomalehdellä, pöytäliinalla, verholla tms. Älä myöskään aseta kynttilöitä laitteen päälle.

Tulipalo- ja sähköiskuvaaran vähentämiseksi älä aseta laitteen päälle nestettä sisältäviä astioita kuten maljakoita.

Laite ei irtoa verkkovirrasta ennen kuin virtajohto irrotetaan pistorasiasta, vaikka itse laitteesta olisi katkaistu virta.

Liitä laite pistorasiaan, johon pääsee helposti käsiksi. Jos laitteen toiminnassa ilmenee jotain tavallisesta poikkeavaa, irrota pistoke välittömästi pistorasiasta.

Älä sijoita laitetta ahtaaseen paikkaan, kuten kirjajhyllyn tai umpinaiseen kaappiin.

## Muualla kuin Yhdysvalloissa ja Kanadassa olevat asiakkaat

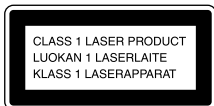

Tämä laite on luokiteltu LUOKAN 1 LASER tuotteeksi. Tämä merkintä on laitteen takaseinässä.



**Käytöstä poistetun sähkö- ja elektroniikkalaitteen hävitys (Euroopan Unioni ja muiden Euroopan maiden keräysjärjestelmät)**

Symboli, joka on merkitty Tuotteeseen tai sen pakkaukseen, osoittaa, että tätä tuotetta ei saa käsitellä talousjätteenä. Tuote on sen sijaan luovutettava sopivaan sähkö- ja elektroniikkalaitteiden kierrätyksestä huolehtivaan keräyspisteeseen. Tämän tuotteen asianmukaisen hävittämisen varmistamisella autetaan estämään sen mahdolliset ympäristöön ja terveyteen kohdistuvat haittavaikutukset, joita voi aiheutua muussa tapauksessa tämän tuotteen epäasianmukaisesta jätekäsittelystä. Materiaalien kierrätys säästää luonnonvaroja. Tarkempia tietoja tämän tuotteen kierrättämisestä saat paikallisilta ympäristöviranomaisilta. Käytettävissä olevat lisävarusteet: Kaukosäädin

## DualDisc-levyjä koskeva huomautus

DualDisc-levy on kaksipuolinen levy, jonka toisella puolella on tallennettu DVD-aineisto ja toisella puolella digitaalinen ääniaineisto. Koska ääniaineiston puoli ei ole Compact Disc (CD)-standardin mukainen, emme voi taata, että tuote on toistettavissa.

## **Tekijänoikeussuojauksella varustetut levyt**

Tämä tuote on tarkoitettu Compact Disc (CD)-standardin mukaisten levyjen soittamiseen.

Viime aikoina jotkin levy-yhtiöt ovat tuoneet markkinoille levyjä, jotka on koodattu tekijänoikeuksia suojaavalla tekniikalla.

Huomaa, että jotkin näistä levyistä eivät ole CD-standardin mukaisia, eikä niitä voi välttämättä soittaa tällä tuotteella.

- ”WALKMAN” ja ”WALKMAN”-logo ovat Sony Corporationin rekisteröityjä tavaramerkkejä.
- MICROVAULT on Sony Corporationin tavaramerkki.
- ATRAC, ATRAC3, ATRAC3plus ja niiden logot ovat Sony Corporationin tavaramerkkejä.
- SonicStage ja SonicStage-logo ovat Sony Corporationin tavaramerkkejä tai rekisteröityjä tavaramerkkejä.
- Fraunhofer IIS ja Thomson ovat lisensoineet MPEG Layer-3 äänenkoodaustekniikan ja patentit.

# Sisällysluettelo

Osat ja ohjaimet.....	5
Näytöllä olevat tiedot.....	7

## Aloittaminen

Järjestelmän kytkeminen turvallisesti.....	8
Kellon asettaminen aikaan.....	10

## Perustoiminnot

CD/ATRAC/MP3-levyn toistaminen.....	11
Radion kuunteleminen .....	13
Musiikin kuunteleminen USB-laitteelta.....	14
Lisäaudiolaitteiden käyttäminen.....	15
Äänen säätäminen .....	16
Näytön vaihtaminen .....	16

## Muut toiminnot

Oman ohjelman luominen (Ohjelmoitu toisto).....	18
Radioasemien esivalinta .....	19
Ajastimien käyttäminen.....	20

## Muuta

Vianetsintä.....	21
Ilmoitukset .....	24
Varotoimet.....	25
Tekniset tiedot .....	27
Toistettavissa oleva USB-laite.....	28



# Osat ja ohjaimet

## Laite

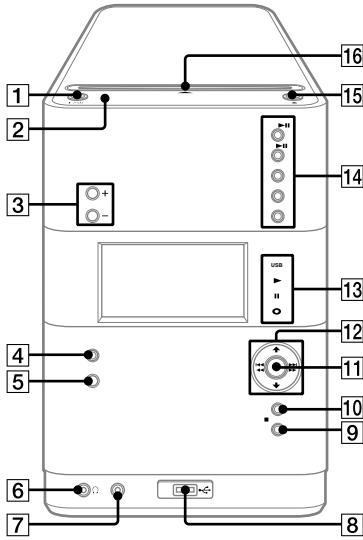

## Kaukosäädin

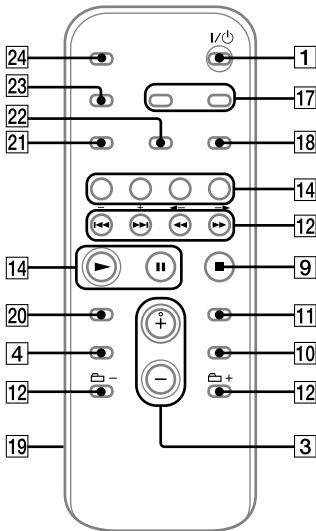

Tässä ohjekirjassa selostetaan toiminnot kauko-ohjaimen avulla. Samat toiminnot voidaan tehdä myös laitteen painikkeilla, joilla on samat tai samantapaiset nimet.

- 1** I/O (virta) -painike (sivu 10, 17, 20, 23, 24)

Paina kytkeäksesi virran järjestelmään.

- 2** STANDBY-merkkivalo (sivu 16, 21)

Palaa, kun järjestelmä on sammutettu.

- 3** VOLUME +/- -painike (sivu 11, 13, 14, 15)

Paina säätääksesi äänenvoimakkuutta.

- 4** Äänipainikkeet (sivu 16)

Laite: DSGX-painike

Kaukosäädin: EQ-painike

Paina valitaksesi äänen.

- 5** Kaukosäätimen tunnistin (sivu 21)

- 6** (kuuloke) -liitin

Liitä kuulokkeet.

- 7** AUDIO IN -liitin (sivu 15)

Liitä lisävarusteena hankittavaan audiolaitteeseen.

- 8** (USB) -portti (sivu 14, 28)

Liitä lisävarusteena hankittavaan USB-laitteeseen (Digitaalinen soitin tai USB-tallennusväline).

- 9** Laite: ■ CANCEL (pysäytys/ peruutus) -painike (sivu 11, 13, 14)

Kaukosäädin: ■ (pysäytys) -painike (sivu 11, 13, 14)

Paina pysäyttääksesi toiston.

Paina peruuttaaksesi haun.

- 10** SEARCH-painike (sivu 11, 14, 17)

Paina syöttääksesi tai poistuaksesi hakutilasta. Paina siirtyäksesi tekstitilaan, kun järjestelmä on sammutettuna.

**11** ENTER-painike (sivu 10, 17, 18, 19, 20)

Paina syöttääksesi asetukset.

**12** ◀◀/▶▶ (siirry taakse/siirry eteen) -painike (sivu 11, 14, 18)

Paina valitaksesi kappaleen tai tiedoston.

Laite: TUNE +/- (viritys) -painike (sivu 13)

Kaukosäädin: +/- (viritys) -painike (sivu 13)

Paina virittääksesi haluamasi aseman.

Laite: ↑/↓ (kansion ja tiedoston haku) -painike (sivu 11, 14)

Paina valitaksesi kansion ja tiedoston.

Kaukosäädin: 📁 +/- (valitse kansio) -painike (sivu 11, 14, 18)

Paina valitaksesi kansion.

◀◀/▶▶ (pikakelaus taakse/eteen) -painike (sivu 11, 14)

Paina hakeaksesi kappaleen tai tiedoston kohdan.

**13** Merkkivalot

USB-merkkivalo

Palaa, kun lisävarusteena hankittava USB-laite (Digitaalinen soitin tai USB-tallennusväline) on liitetty.

▶ (toisto) -merkkivalo

Palaa, kun kappaletta tai tiedostoa toistetaan.

▬ (tauko) -merkkivalo

Palaa, kun kappale tai tiedosto on asetettu tauolle.

○ (levy paikallaan) -merkkivalo

Palaa, kun levy on asetettuna paikalleen.

**14** Toistopainikkeet ja toimintopainikkeet

Laite: USB ▶▬ (toisto/tauko) -painike (sivu 14)

Paina valitaksesi USB-toiminnon.

Paina aloittaaksesi lisävarusteena hankittavan USB-laitteen toiston tai asettaaksesi sen tauolle (Digitaalinen soitin tai USB-tallennusväline).

Kaukosäädin: USB-painike (sivu 14)

Paina valitaksesi USB-toiminnon.

Laite: CD ▶▬ (toisto/tauko) -painike (sivu 11)

Paina valitaksesi CD-toiminnon.

Paina aloittaaksesi levyn toiston tai asettaaksesi sen tauolle.

Kaukosäädin: CD-painike (sivu 11)

Paina valitaksesi CD-toiminnon.

Kaukosäädin: ▶ (toisto) -painike, ▬ (tauko) -painike

Paina käynnistääksesi toiston tai asettaaksesi sen tauolle.

TUNER/BAND-painike (sivu 13)

Paina valitaksesi TUNER-toiminnon.

Paina valitaksesi FM- tai AM-vastaanottomuodon.

AUDIO IN -painike (sivu 15)

Paina valitaksesi AUDIO IN -toiminnon.

FUNCTION-painike

Paina valitaksesi toiminnon.

**15** ▲ (poisto) -painike (sivu 11)

Paina poistaaksesi levyn soittimesta.

**16** Levyaukko

- 17** CLOCK/TIMER SELECT -painike  
(sivu 20)  
CLOCK/TIMER SET -painike (sivu 10, 20)  
Paina asettaaksesi kellonajan ja ajastimet.
- 18** REPEAT/FM MODE -painike (sivu 11, 13, 14)  
Paina kuunnellaksesi levyn, yksittäisen kappaleen tai tiedoston toistuvasti. Paina valitaksesi FM-vastaanottomuodon (monofoninen tai stereo).
- 19** Paristotilan kansi (sivu 10)
- 20** CLEAR-painike (sivu 18)  
Paina pyyhkiäksesi esiohjelmoidun kappaleen tai tiedoston.
- 21** TUNER MEMORY -painike (sivu 19)  
Paina esivirtittääksesi radioaseman.
- 22** PLAY MODE/TUNING MODE -painike (sivu 12, 13, 15, 18, 19)  
Paina valitaksesi CD:n, ”ATRAC”-levyn, MP3-levyn tai lisävarusteena hankittavan USB-laitteen toistumuodon (Digitaalinen soitin tai USB-tallennusväline). Paina valitaksesi viritysmuodon.
- 23** DISPLAY-painike (sivu 16)  
Paina vaihtaaksesi näytön tiedot.
- 24** SLEEP-painike (sivu 20)  
Paina asettaaksesi uniajastimen.

## Näytöllä olevat tiedot

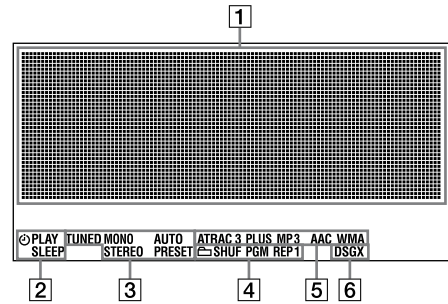

- 1** Tekstietiedot
- 2** Ajastin (sivu 20)
- 3** Virittimen vastaanottomuoto (sivu 13)  
Virittimen vastaanotto (sivu 13)
- 4** Toistumuoto (sivu 12, 15)
- 5** Audioformaatti
- 6** DSGX (sivu 16)

## Järjestelmän kytkeminen turvallisesti

### Antennit

Etsi sijainti ja suuntaus, jotka tuottavat hyvän vastaanoton ja liitä sitten antenni uudelleen. Pidä antennit loitolla kaiutinjohdoista, virtajohdosta ja USB-kaapelista välttääksesi kohinan vastaanoton.

### Kaiuttimet

Vasen kaiutin ←

Oikea kaiutin ←

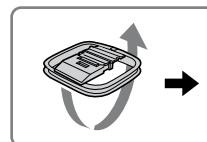
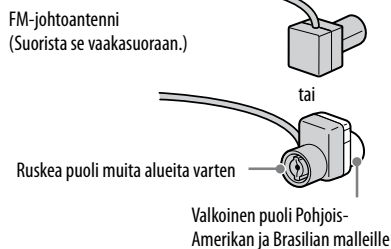

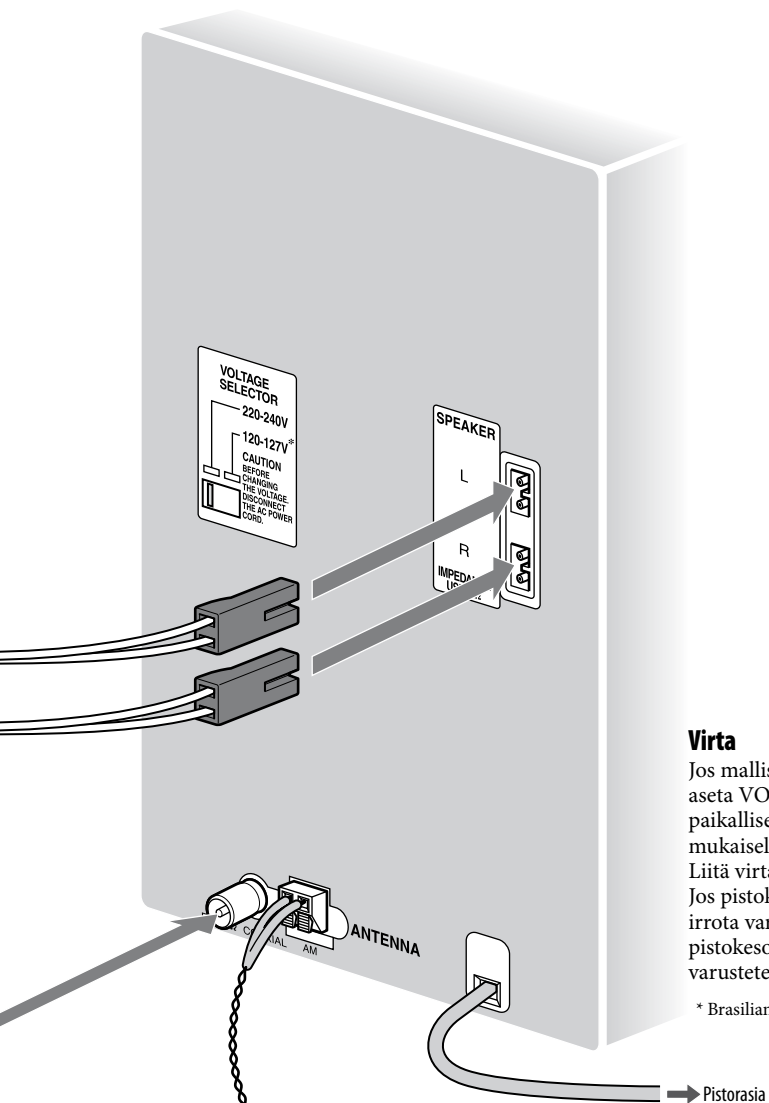

### Virta

Jos mallissa on jännitevalitsin, aseta VOLTAGE SELECTOR paikallisen verkkovirran mukaiselle jännitteelle. Liitä virtajohto pistorasiaan. Jos pisteke ei sovi pistorasiaan, irrota varusteisiin kuuluva pistokesovitin (vain sovittimella varustetut mallit).

\* Brasilian malli: 127 V tai 220 V

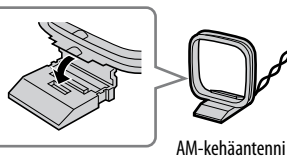

Jatkuu

## Kaukosäätimen käyttäminen

Liu'uta paristotilan kansi irti [19] ja aseta kaksi varusteisiin kuuluvaa R6 (AA-kokoista) paristoa paikalleen **+**-puoli edellä siten, että napaisuus vastaa alla esitettyä.

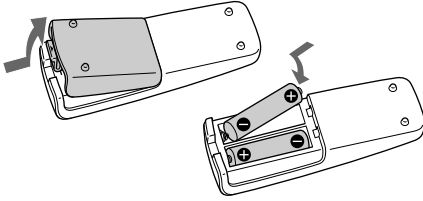

## Huomautuksia

- Paristot kestävät normaalikäytössä noin puoli vuotta.
- Älä sekoita vanhoja ja uusia paristoja keskenään äläkä käytä eri tyyppisiä paristoja yhdessä.
- Jos kaukosäädintä ei käytetä pitkään aikaan, irrota paristot välttyäksesi paristovuodon ja korroosion aiheuttamilta vahingoilta.

## Kellon asettaminen aikaan

**1** Kytke järjestelmään virta painamalla I/⏻ (virta) -painiketta [1].

**2** Paina CLOCK/TIMER SET -painiketta [17].

Jos valittuna oleva muoto näkyy näytössä, painele ◀◀/▶▶ -painiketta [12] tehdäksesi valinnan ”CLOCK SET?”. Paina sitten ENTER-painiketta [11].

**3** Aseta tunti lukema painelemalla ◀◀/▶▶ -painiketta [12]. Paina sitten ENTER-painiketta [11].

**4** Aseta minuuttilukema tekemällä samat toimet.

Kun sammutat järjestelmän kellonajan asettamisen jälkeen, kellonaika näkyy esittelynäytön asemesta.

Kellonajan asetus katoaa, jos virtajohto irrotetaan tai jos sattuu sähkökatko.

## Perustoiminnot

### CD/ATRAC/MP3-levyn toistaminen

- 1 Valitse CD-toiminto.  
Paina CD-painiketta [14].
- 2 Työnnä levy levyaukkoon [16] siten, että etikettipuoli tulee eteen.

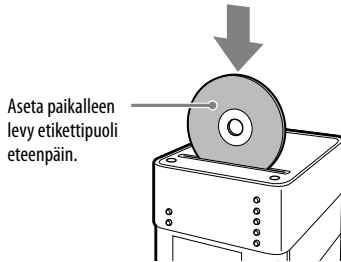

#### Huomautuksia



- Kun käynnistät järjestelmän, levy ei vetäydy levyaukkoon ennen kuin näytössä näkyy "No Disc". Älä yritä painaa levyä sisään ennen kuin "No Disc" näkyy.
- Älä aseta soittimeen epätavallisen (esim. sydämen, neliön, tähden) muotoista levyä. Levy voi pudota järjestelmän sisään ja aiheuttaa korjaamaton vahinkoa.
- Kun painat laitteen -painiketta [15] ja asetat takaisin levyaukkoon ilmestyvän levyn, älä paina levyä heti sisään. Poista levy levyaukosta ja aseta se sitten takaisin paikalleen.
- Älä sammuta järjestelmää, kun levy on puolivälissä levyaukon sisällä. Tämä voi saada levyn putoamaan.
- Älä käytä levyä, jossa on teippiä, sinettejä tai liimaa, koska tämä voi aiheuttaa laitevian.
- Kun poistat levyn soittimesta, tartu levyyn sen reunoilta. Älä kosketa pintaa.
- Älä paina levyä levyaukkoon, kun järjestelmä on sammutettuna. Tämä voi vioittaa järjestelmää.
- Älä aseta paikalleen sovittimella varustettua 8 cm:n levyä. Tämä voi vioittaa järjestelmää.

- 3 Aloita toisto.  
Paina (tai laitteen CD ) -painiketta [14].
- 4 Säädä äänenvoimakkuutta.  
Paina VOLUME +/- -painiketta [3].

#### Muut toiminnot

Kun haluat	Paina
Asettaa toiston tauolle	(tai laitteen CD  ) -painiketta [14]. Kun haluat jatkaa toistamista, paina painiketta uudelleen.
Lopettaa toistamisen	-painiketta [9].
Valita "ATRAC" -levyn tai MP3-levyn kansion	+/- (tai laitteen /) -painiketta [12].
Valita kappaleen tai tiedoston	-painiketta [12].
Valita "ATRAC" -levyn tai MP3-levyn kansion ja tiedoston laitteen painikkeiden avulla	SEARCH-painiketta [10]. Paina / -painiketta [12] valitaksesi haluamasi kansion. Paina sitten ENTER-painiketta [11]. Paina / -painiketta [12] valitaksesi haluamasi tiedoston. Paina sitten ENTER-painiketta [11].
Hakea kappaleen tai tiedoston tietyn kohdan	Pida   -painike [12] alhaalla toiston aikana ja vapauta se haluamassasi kohdassa.
Valita uudelleentoiston	REPEAT-painiketta [18], kunnes "REP" tai "REP1" näkyy.
Poistaa levyn soittimesta	Laitteen  -painiketta [15].

## Toistomuodon vaihtaminen

Painele PLAY MODE -painiketta  soittimen ollessa pysäytettynä. Voit valita normaalin toiston ("") kaikille levyn kansiossa oleville "ATRAC"-tiedostoille ja MP3-tiedostoille), hajatoiston ("SHUF" tai " SHUF") tai ohjelmoidun toiston ("PGM").

\* Kun toistat CD-DA-levyä,  (SHUF) -toisto toimii samoin kuin SHUF-toisto.

## "ATRAC"/MP3-levyn luominen

Voit luoda "ATRAC"-levyn tai MP3-levyn SonicStage-ohjelmalla. SonicStagen voi ladata ilmaiseksi seuraavista osoitteista tietokoneelle asennettavaksi.

Euroopan asiakkaat:

<<http://sonydigital-link.com/dna>>

Latinalaisen Amerikan asiakkaat:

<<http://www.sony-latin.com/pa/info>>

Katso kotisivun ohjeita tai SonicStage-ohjelman ohjetta asentamisesta ja "ATRAC"/MP3-levyn luomisesta.

## Huomautuksia uudelleentoistosta

- Kaikki levyllä olevat kappaleet tai tiedostot toistetaan enintään viisi kertaa.
- "REP1" merkitsee, että yksittäistä kappaletta tai tiedostoa toistetaan uudelleen, kunnes se pysäytetään.

## Huomautuksia "ATRAC"/MP3-levyjen toistamisesta

- Älä tallenna muun tyyppisiä tiedostoja äläkä tarpeettomia kansioita levyille, jolla on "ATRAC"- tai MP3-tiedostoja.
- Kansiot, joissa ei ole "ATRAC"- tai MP3-tiedostoja, ohitetaan.
- "ATRAC"- ja MP3-tiedostot toistetaan siinä järjestyksessä kuin ne on tallennettu levyllä.
- Järjestelmä kykenee toistamaan vain sellaiset MP3-tiedostot, joilla on tiedostopäätte "MP3".
- Jos levyllä on tiedostoja, joilla on tiedostopäätte "MP3", vaikka ne eivät ole MP3-tiedostoja, laite voi tuottaa kohinaa tai toimia virheellisesti.
- Enimmäismäärä:
  - "ATRAC"-kansioiden osalta on 255.
  - "ATRAC"-tiedostojen osalta on 999.
  - kansioiden osalta on 255 (juurikansio mukaan lukien).
  - MP3-tiedostojen osalta on 511.
  - samalla levyllä olevien MP3-tiedostojen ja kansioiden osalta on 512.
  - kansiotasojen (tiedostojen hakemistorakenne) osalta on kahdeksan.
- Yhteensopivuutta ei voida taata kaikkien MP3-koodaus-/kirjoitusohjelmien, tallennuslaitteiden ja tallennusvälineiden kanssa. Yhteensopimattomat MP3-levyt voivat tuottaa kohinaa, katkonaista ääntä tai ääntä ei ehkä kuulu lainkaan.
- Jos "ATRAC"-tiedostoja ja MP3-tiedostoja tallennetaan samalle levyllä, järjestelmä toistaa "ATRAC"-tiedostot ensin.

## Huomautuksia multisession-levyjen toistamisesta

- Jos levy alkaa CD-DA (tai "ATRAC"/MP3) -osiolla, se tunnustetaan CD-DA (tai "ATRAC"/MP3) -levyksi, jolloin muita osioita ei toisteta.
- CD-sekaformaatin levy tunnustetaan CD-DA (audio) -levyksi.



## Radion kuunteleminen

- 1** Valitse "FM" tai "AM".  
Painele TUNER/BAND-painiketta [14].
- 2** Valitse viritysmuoto.  
Painele TUNING MODE -painiketta [22], kunnes "AUTO" näkyy.
- 3** Viritä haluamasi asema.  
Paina +/- (tai laitteen TUNE +/-) -painiketta [12]. Haku loppuu automaattisesti, kun asema on viritetty. Näytössä näkyy tällöin "TUNED" ja "STEREO" (jos ohjelma on stereofoninen).

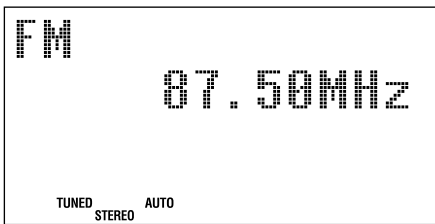

Jos viritetty asema tarjoaa RDS-palveluja, aseman nimi näkyy näytössä (vain Euroopan malli).

- 4** Säädä äänenvoimakkuutta.  
Paina VOLUME +/- -painiketta [3].

### Kun haluat lopettaa automaattisen haun

Paina ■ -painiketta [9].



### Heikkosignaalisien aseman virittäminen

Jos "TUNED" ei näy ja haku ei pääty, painele TUNING MODE [22], kunnes "AUTO" ja "PRESET" katoavat. Painele sitten +/- (tai laitteen TUNE +/-) -painiketta [12] virittääksesi haluamasi aseman.

### Heikon FM-stereoaseman staattisen kohinan vähentäminen

Painele FM MODE -painiketta [18], kunnes "MONO" näkyy kytkeäksesi stereovastaanoton pois käytöstä.

# Musiikin kuunteleminen USB-laitteelta



Voit liittää lisävarusteena hankittavan USB-laitteen (Digitaalinen soitin tai USB-tallennusväline) laitteen  (USB) -porttiin  ja kuunnella USB-laitteelle tallennettua musiikkia. Katso kohdasta ”Toistettavissa oleva USB-laite” (sivu 28) luetteloa USB-laitteista, jotka voidaan liittää järjestelmään.

Järjestelmä voi toistaa seuraavia audioformaatteja: ATRAC/MP3<sup>1)</sup>/WMA<sup>1)</sup>/AAC<sup>1)2)</sup>

<sup>1)</sup>Järjestelmällä ei voi toistaa tekijänoikeuksien suojaamia (Digital Rights Management) tiedostoja.

<sup>2)</sup>Järjestelmällä ei voi toistaa digitaaliselle musiikkisoittimelle SonicStage CP:n avulla siirrettyjä AAC-tiedostoja.

**1** Valitse USB-toiminto.  
Paina USB-painiketta .

**2** Liitä  (USB) -porttiin  lisävarusteena hankittava USB-laite (Digitaalinen soitin tai USB-tallennusväline) alla kuvatulla tavalla.

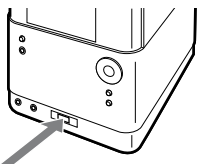

USB-laite (Digitaalinen soitin tai USB-tallennusväline)

Jos tarvitaan USB-kaapeliliitäntää, käytä liitettävän USB-laitteen mukana toimitettua USB-kaapelia.

Katso käyttöä koskevat tarkemmat ohjet liitettävän USB-laitteen mukana toimitetusta ohjekirjasta.



Kun USB-laite on liitetty, näyttö muuttuu seuraavasti:

”Detect” → ”Connecting” → ”ATRAC AD” tai ”STORAGE DRIVE”

## Huomautus

Liitetyn laitteen tyyppistä riippuen merkinnän ”Detect” näkymiseen voi kulua noin 10 sekuntia.





**3** Aloita toisto.

Paina  (tai laitteen USB  -painiketta .

**4** Säädä äänenvoimakkuutta.

Paina VOLUME +/- -painiketta .

## Muut toiminnot

Kun haluat	Paina
Asettaa toiston tauolle	 (tai laitteen USB  -painiketta  . Kun haluat jatkaa toistamista, paina painiketta uudelleen.
Lopettaa toistamisen	  .
Valita kansion	 +/- (tai laitteen  -painiketta  .
Valita tiedoston	  .
Valita kansion ja tiedoston laitteen painikkeiden avulla*	SEARCH-painiketta  . Paina  -painiketta  valitaksesi haluamasi kansion. Paina sitten ENTER-painiketta  . Paina  -painiketta  valitaksesi haluamasi tiedoston. Paina sitten ENTER-painiketta  .
Löytää tiedoston kohdan	Pidä  -painike  alhaalla toiston aikana ja vapauta se haluamassasi kohdassa.
Valita uudelleentoiston	REPEAT-painiketta  , kunnes ”REP” tai ”REP1” näkyy.
Poistaa USB-laitteen	Pidä  -alas painettuna, kunnes ”Device Stop” näkyy. Poista sitten USB-laite.

\* Joillakin USB-laitetyypeillä voidaan käyttää esiintyjän hakua tai ryhmähakua.

## Toistomuodon vaihtaminen

Painele PLAY MODE [22], kun USB-laite on pysäytetty. Voit valita normaalin toiston ("□") digitaalisen soittimen kansion kaikille tiedostoille ("SHUF" tai "□ SHUF") tai ohjelmoitun toiston ("PGM").

## Huomautuksia USB-laitteesta

- Joillakin USB-laitteilla toiminnon suorittamista voi seurata pieni viive, ennen kuin järjestelmä tekee toiminnon.
- Järjestelmä ei välttämättä tue kaikkia kytketyn USB-laitteen toimintoja.
- Järjestelmän toistojärjestys voi poiketa kytketyn USB-laitteen toistojärjestyksestä.
- Paina aina ■ -painiketta [9] ja varmista, että "Device Stop" näkyy ennen kuin poistat USB-laitteen. USB-laitteen poistaminen, kun "Device Stop" ei näy, voi tuhota laitteella olevat tiedot ja vioittaa itse USB-laitetta.
- Älä tallenna audiotiedostoja sisältävälle USB-laitteelle muun tyyppisiä tiedostoja äläkä tarpeettomia kansioita.
- Audiotiedostoja sisältämättömät kansiot ohitetaan.
- Tiedostot toistetaan siinä järjestyksessä kuin ne on siirretty USB-laitteelle.
- Yksittäiselle USB-laitteelle mahtuva kansioiden ja tiedostojen enimmäismäärä on:
  - Digitaalinen soitin: 65 535 ryhmää (enintään 999 kappaletta/ryhmä)/65 535 kappaletta
  - USB-tallennusväline: 512 kansiota (mukaan lukien juurikansio, enintään 999 tiedostoa/kansio, enintään 255 kansiota/kansio)/65 535 tiedostoaTiedostojen ja kansioiden enimmäismäärä voi vaihdella tiedostojen ja kansioiden rakenteesta riippuen.
- Järjestelmällä voi toistaa seuraavia audioformaatteja:
  - MP3: tiedostopäätte ".mp3"
  - Windows Media -tiedostot: tiedostopäätte ".wma"
  - AAC: tiedostopäätte ".m4a"Huomaa, että vaikka tiedostonimessä olisi edellä mainittu päätte, järjestelmä saattaa tuottaa kohinaa tai toimia väärin, jos tiedoston muoto poikkeaa tästä.
- Yhteensopivuutta kaikkien koodaus-/kirjoitusohjelmien, tallennuslaitteiden ja tallennusvälineiden välillä ei voida taata. Yhteensopimaton USB-laite voi aiheuttaa kohinaa ja pätkivää ääntä tai ei ehkä toistu lainkaan.

## Lisäaudiolaitteiden käyttäminen

- 1 Liitä audiolisälaite laitteen AUDIO IN-liittimeen [7] analogisella audiokaapelilla (ei kuulu varusteisiin).
- 2 Vähennä äänenvoimakkuutta. Paina VOLUME – -painiketta [3].
- 3 Valitse AUDIO IN -toiminto. Paina laitteen AUDIO IN -painiketta [14].
- 4 Käynnistä liitetyn laitteen toisto.
- 5 Säädä äänenvoimakkuutta. Paina VOLUME +/- -painiketta [3].

# Äänen säätäminen

## Äänitehosteen lisääminen

Kun haluat	Paina
Tuottaa dynaamisemman äänen (Dynamic Sound Generator X-tra)	Laitteen DSGX-painiketta [4].
Asettaa äänitehosteen	EQ-painiketta [4] toistuvasti tehdäksesi valinnan ”BASS” tai ”TREBLE”. Säädä sitten tasoa painelemalla +/- -painiketta [12].

# Näytön vaihtaminen

Kun haluat	Paina
Vaihtaa näytön tietoja*	DISPLAY-painiketta [23] toistuvasti järjestelmän ollessa päällä.
Vaihtaa näyttömuotoa (Katso alla.)	DISPLAY-painiketta [23] toistuvasti, kun järjestelmä on sammutettu.

\* Et esimerkiksi voi katsella CD/”ATRAC”/MP3-levytietoja tai USB-laitteen tietoja kuten kappaleiden tai tiedostojen määrää tai kansion nimeä normaalin toiston aikana tai kokonaistoistoaikaa, kun soitin on pysäytettyinä.

Järjestelmässä on seuraavat näyttötilat.

Näyttötila	Kun järjestelmä ei ole päällä <sup>1)</sup> ,
Esittely	Esittelyn merkkivalo näkyy.
Kello	Kello näkyy.
Virransäästötila <sup>2)</sup>	Näyttö on sammutettu virran säästämiseksi. Ajastin ja kello toimivat edelleen.

<sup>1)</sup> Laitteen STANDBY-merkkivalo [2] syttyy, kun järjestelmä on pois päältä.

<sup>2)</sup> Kun järjestelmä on virrnsäästötilassa, seuraavia toimintoja ei voi käyttää:

- kellon asettaminen aikaan.
- AM-viritysvälin vaihtaminen (muut kuin Euroopan malli).
- CD-virrnanhallintatoiminnon vaihtaminen.
- järjestelmän palauttaminen tehdasasetuksiin.
- tekstimuodon valitseminen.

## Tekstimuodon valitseminen

Voit valita levyn tai USB-laitteen tekstitietojen esityskielen useista eri vaihtoehdoista. Tee toiminto laitteen painikkeilla.

- 1** Katkaise järjestelmästä virta painamalla I/⏻-painiketta [1].
- 2** Paina SEARCH-painiketta [10].  
Kieliluettelo näkyy. Valittavat kielet vaihtelevat maasta tai alueesta riippuen.
- 3** Paina ↑/↓-painiketta [12] valitaksesi kielen.  
Paina sitten ENTER-painiketta [11].

## Huomautuksia näyttötiedoista

- Merkit, joita ei voida esittää, näkyvät muodossa ”\_”.
- Levyn tai USB-laitteen tiedot eivät ehkä näy oikein valitussa tekstimuodossa.
- Seuraavat kohdat eivät näy:
  - CD-DA-levyn kokonaistoistaika toistomuodosta riippuen.
  - ”ATRAC”/MP3-levyn kokonaistoistaika.
- Seuraavat kohdat eivät näy oikein:
  - ”ATRAC”-tiedoston tai VBR (muutuva bittinopeus) -koodatun MP3-tiedoston kulunut toistaika.
  - kansioiden ja tiedostojen nimet, jotka eivät noudata ISO9660 Level 1, Level 2 tai laajennetun Joliet-formaatin mukaista standardia.
- Seuraavat kohdat näkyvät:
  - ”ATRAC”-tiedostojen ja MP3-tiedostojen ID3-merkintätiedot, kun käytetään ID3 versiota 1 tai versiota 2.
  - enintään 62 merkkiä ID3-merkintätietoja.

## Muut toiminnot

### Oman ohjelman luominen

(Ohjelmoitu toisto)

Luo oma ohjelma kaukosäätimen painikkeilla.

#### 1 Valitse haluamasi toiminto.

CD

Valitse CD-toiminto painamalla CD-painiketta [14].

USB

Valitse USB-toiminto painamalla USB-painiketta [14].

#### 2 Painele PLAY MODE -painiketta [22], kunnes ”PGM” näkyy järjestelmän ollessa pysäytettynä.

#### 3 Painele ◀◀/▶▶ -painiketta [12], kunnes haluamasi kappaleen tai tiedoston numero näkyy.

Kun ohjelmoit tiedostoja, valitse haluamasi kansio painelemalla [12] +/- -painiketta [12]. Valitse sitten halumasi tiedosto.

Esimerkki: Kun ohjelmoit CD:n kappaleita

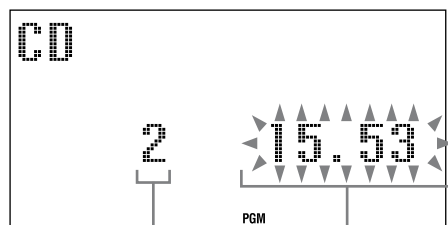

Valitun kappaleen tai tiedoston numero

Ohjelman kokonaistoistaika (valittu kappale tai tiedosto mukaan lukien)

#### 4 Lisää kappale tai tiedosto ohjelmaan painamalla ENTER-painiketta [11].

CD

”- - - -” näkyy, jos kokonaishjelma-aika ylittää 100 minuuttia CD:lle tai jos valitaan CD-kappale, jonka numero on 21 tai suurempi tai jos valitaan ”ATRAC”-tiedosto tai MP3-tiedosto.

USB

Kokonaistoistaikaa ei voi näyttää, joten ”- - - -” näkyy.

#### 5 Ohjelmoi lisää kappaleita tai tiedostoja toistamalla vaiheet 3 – 4. Enintään 25 kappaletta tai tiedostoa voidaan ohjelmoida.

#### 6 Kun haluat toistaa kappaleista tai tiedostoista koostuvan ohjelman, paina ▶ -painiketta [14].

Ohjelma on käytettävissä, kunnes levy tai USB-laite poistetaan soittimesta. Kun käytät USB-laitetta, ohjelma katoaa näkyvistä, kun järjestelmä sammutetaan. Kun haluat toistaa saman ohjelman uudelleen, paina ▶ -painiketta [14].

### Ohjelmoidun toiston lopettaminen

Painele PLAY MODE -painiketta [22], kunnes ”PGM” katoaa näytöstä, kun järjestelmä on pysäytettynä.

### Kun haluat pyyhkiä ohjelman viimeisen kappaleen tai tiedoston

Paina CLEAR-painiketta [20], kun järjestelmä on pysäytettynä.

## Radioasemien esivalinta

Voit esivalita suosikkiradioasemasi ja viritää ne välittömästi valitsemalla vastaavan esivalintanumeron. Esivalitse asemat kaukosäätimen painikkeiden avulla.

- 1 Viritä haluamasi asema (katso "Radion kuunteleminen" (sivu 13)).
- 2 Paina TUNER MEMORY -painiketta [21].

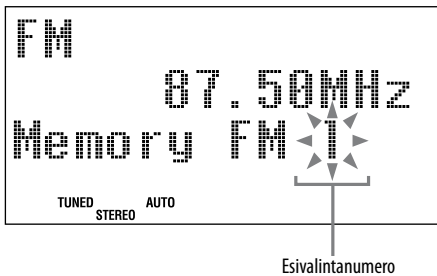

- 3 Valitse haluamasi esivalintanumero painelemalla +/- -painiketta [12]. Jos valittuun esivalintanumeroon on jo kohdistettu toinen asema, asema korvautuu uudella asemalla.

- 4 Paina ENTER-painiketta [11].

- 5 Tallenna muut asemat toistamalla vaiheet 1 – 4. Enintään 20 FM-asemaa ja 10 AM-asemaa voidaan esivalita. Esivalinta-asemat pysyvät tallessa noin puoli vuorokautta, vaikka virtajohto irrotettaisiin tai sattuisi sähkökatko.

- 6 Kun haluat käyttää esivalittua radioasemaa, painele TUNING MODE -painiketta [22], kunnes "PRESET" näkyy. Valitse sitten haluamasi esivalintanumero painelemalla +/- -painiketta [12].

# Ajastimien käyttäminen

Järjestelmässä on kaksi ajastintoimintoa. Jos käytät toistoajastinta yhdessä uniajastimen kanssa, uniajastin on etusijalla.

## Uniajastin:

Voit nukahtaa musiikin soittoon. Tämä toiminto on käytettävissä, vaikka kellonaikaa ei olisi asetettu.

Painele SLEEP-painiketta [24]. Jos teet valinnan ”AUTO”, järjestelmä sammuu automaattisesti, kun valittuna oleva levy pysähtyy tai 100 minuuttia on kulunut.

## Toistoajastin:

Voit herätä CD:hen, virittimeen tai USB-lisälaitteeseen ennalta asetettuna aikana. Ohjaa toistoajastinta kaukosäätimen painikkeiden avulla. Muista asettaa kellonaika.

### 1 Valmistele äänilähde.

Valmistele äänilähde. Säädä sitten äänenvoimakkuutta painamalla VOLUME +/- -painiketta [3].

Kun haluat aloittaa levyn tietystä CD-kappaleesta, ”ATRAC”-tiedostosta tai MP3-tiedostosta, luo oma ohjelma (sivu 18).

### 2 Paina CLOCK/TIMER SET -painiketta [17].

### 3 Valitse ”PLAY SET?” painelemalla I◀◀/▶▶I -painiketta [12]. Paina sitten ENTER-painiketta [11].

”ON” näkyy ja tuntilukema vilkkuu.

### 4 Aseta toiston aloitusaika.

Aseta tuntilukema painelemalla I◀◀/▶▶I -painiketta [12]. Paina sitten ENTER-painiketta [11]. Minuuttilukema vilkkuu. Aseta minuuttilukema tekemällä yllä kuvatut toimet.

### 5 Aseta toiston lopetusaika tekemällä samat toimet kuin vaiheessa 4.

### 6 Valitse äänilähde.

Painele I◀◀/▶▶I -painiketta [12], kunnes haluamasi äänilähde näkyy. Paina sitten ENTER-painiketta [11]. Ajastinasetukset näkyvät näytössä.

### 7 Katkaise järjestelmästä virta painamalla I/⏻ -painiketta [1].

Järjestelmä kytkeytyy päälle 15 sekuntia ennen ennalta määrättyä aikaa. Jos järjestelmä on päällä määritettynä aikana, toistoajastin ei käynnisty.

## Kun haluat aktivoida tai tarkistaa ajastimen uudelleen

Paina CLOCK/TIMER SELECT -painiketta [17] ja painele I◀◀/▶▶I -painiketta [12], kunnes ”PLAY SELECT?” näkyy. Paina sitten ENTER-painiketta [11].

## Kun haluat peruuttaa ajastimen

Toista edellä kuvatut toimet, kunnes ”TIMER OFF” näkyy. Paina sitten ENTER-painiketta [11].

## Kun haluat muuttaa asetusta

Aloita alusta vaiheesta 1.

## Huomaus

USB-laitteen tiedostoja ei voi käyttää ohjelmoidussa toistossa toistoajastimen avulla.

## Vihje

Toistoajastimen asetukset säilyvät niin kauan kuin asetusta ei peruuteta käsin.



## Vianetsintä

- 1 Varmista, että virtajohto ja kaiutinjohtot ovat oikein ja tiukasti kiinnitetyt.
- 2 Etsi ongelma alla olevasta tarkistusluettelosta ja tee siinä mainitut korjaustoimet.  
Jos ongelma jatkuu, ota yhteys lähimpään Sony-jälleenmyyjään.

### Jos STANDBY-merkkivalo vilkkuu

Irrota virtajohto välittömästi pistorasiasta ja tarkista seuraavat kohdat.

- Jos järjestelmässä on jännitteenvalitsin, onko jännitteenvalitsin asetettuna oikealle jännitteelle?
  - Käytätkö vain varusteisiin kuuluvia kaiuttimia?
  - Tukkiiko jokin järjestelmän päällä tai takana olevat ilmanvaihtoaukot?
- Kun STANDBY-merkkivalo [2] lakkaa vilkkumasta, liitä virtajohto takaisin ja kytke virta järjestelmään. Jos ongelma jatkuu, ota yhteys lähimpään Sony-jälleenmyyjään.

## Yleistä

### Näyttö alkaa vilkkuu heti kun virtajohto kytketään pistorasiaan, vaikka järjestelmää ei olisi kytketty päälle.

- Paina DISPLAY-painiketta [23], kun järjestelmä on sammutettuna. Esittely katoaa näkyvistä.

### Ääni tulee yhdeltä kanavalta tai vasen ja oikea äänenvoimakkuus ovat epätasapainossa.

- Sijoita kaiuttimet mahdollisimman symmetrisesti.
- Liitä vain varusteisiin kuuluvat kaiuttimet.

### Huomattava surina tai kohina.

- Siirrä järjestelmä kauemmas kohinalähteistä.
- Liitä järjestelmä toiseen pistorasiaan.
- Asenna virtajohtoon kohinanvaimennin (myydään erikseen).

### Kaukosäädin ei toimi.

- Poista kaukosäätimen ja laitteessa olevan kaukosäätimen tunnistimen [5] välissä olevat esteet. Sijoita laite loistolle loistevalaisimista.
- Osoita kaukosäätimellä järjestelmän tunnistimeen.
- Siirrä kaukosäädin lähemmäs järjestelmää.

### CD/"ATRAC"/MP3-soitin

#### Ääni hyppää tai levyä ei voi toistaa.

- Pyyhi levy puhtaaksi ja aseta se takaisin paikalleen.
- Siirrä järjestelmä tärisemättömään paikkaan (esimerkiksi tukevan telineen päälle).
- Siirrä kaiuttimet kauas järjestelmästä tai sijoita ne erillisille jalustoille. Kovalla äänenvoimakkuudella kuunneltaessa kaiutinten värinä voi aiheuttaa äänen hyppäämisen.

#### Toisto ei ala ensimmäisestä kappaleesta.

- Kun haluat palata normaaliin toistoon, painele PLAY MODE -painiketta [22], kunnes sekä "PGM" että "SHUF" katoavat näkyvistä.

#### Toiston alkaminen kestää tavallista kauemmin.





- Seuraavien levyjen toiston aloittaminen voi kestää kauan.
  - monimutkaisella hakemistorakenteella tallennettu levy.
  - multisession-muodolla tallennettu levy.
  - viimeistelemätön levy (levy, jolle voidaan lisätä tietoja).
  - useita kansioita sisältävä levy.

## USB-laite

### Käytätkö tuettua USB-laitetta?

- Seuraava ongelma saattaa esiintyä, jos kytket USB-laitteen, jota ei tueta. Katso tuetut USB-laitetyypit kohdasta ”Toistettavissa oleva USB-laite” (sivu 28).
  - USB-laitetta ei tunnisteta.
  - tiedostojen ja kansioiden nimet eivät näy järjestelmässä.
  - toistaminen ei ole mahdollista.
  - ääni pätkii.
  - kohinaa.

### ”Over Current” näkyy.

-  (USB) -portista  tulevan sähkövirran tasossa on havaittu ongelma. Sammuta järjestelmä ja irrota USB-laite  (USB) -portista . Varmista, että USB-laitteessa ei ole ongelmaa. Jos tämä näyttö toistuu usein, ota yhteys lähimpään Sonyn jälleenmyyjään.

### Ääntä ei kuulu.

- USB-laitetta ei ole kytketty oikein. Sammuta järjestelmä. Kytke sitten USB-laite uudelleen ja tarkista, palaako USB-merkkivalo .

### Ääni on vääristynyt.

- Tiedostoja koodattaessa käytetty bittinopeus on ollut pieni. Lähetä USB-laitteeseen suuremmalla bittinopeudella koodattuja tiedostoja.

### Kohinaa tai ääni pätkii.

- Sammuta järjestelmä. Kytke sitten USB-laite uudelleen.
- Musiikkidata itsessään sisältää kohinaa. Kohina on voinut syntyä musiikkidataan sitä luotaessa vallinneen tietokoneen tilan seurauksena. Luo musiikkidata uudelleen.
- Kun käytät USB-tallennusvälinettä, kopioi tiedostot tietokoneelle, alusta USB-tallennusväline FAT16 tai FAT32-formaattiin ja kopioi tiedostot takaisin USB-tallennusvälineelle.\*

### USB-laitetta ei voi kytkeä (USB) -porttiin .

- USB-laite on kytketty väärin päin. Kytke USB-laite oikein päin.

### Toisessa laitteessa käytetty USB-tallennusväline ei toimi.

- Se saattaa olla tallennettu formaatissa, jota ei tueta. Ota tällöin ensin varmuuskopio USB-tallennusvälineellä olevista tärkeistä tiedostoista kopioimalla ne tietokoneen kovalevyille. Alusta seuraavaksi USB-tallennusväline FAT16 tai FAT32-tiedostojärjestelmään ja siirrä varmuuskopioitujen äänitiedostot takaisin USB-tallennusvälineelle.\*



### ”Connecting” näkyy pitkään.

- USB-laitteen lukemisen valmistuminen voi kestää jonkin aikaa, jos sillä on paljon kansioita tai tiedostoja. Niinpä suosittelemme seuraavien rajojen pitämistä.
  - kansioiden kokonaismäärä USB-laitteella: 100 tai vähemmän
  - tiedostojen kokonaismäärä/kansio: 100 tai vähemmän

### Virheellinen näyttö

- Lähetä musiikkidata uudelleen USB-laitteelle, koska USB-laitteelle tallennetut tiedot ovat ehkä vioittuneet.

### Toisto ei käynnisty.

- Sammuta järjestelmä. Kytke sitten USB-laite uudelleen.
- Kytke USB-laite, jota järjestelmä pystyy soittamaan.
- Käynnistä toisto painamalla  (tai laitteen USB  -painiketta .

### Toisto ei ala ensimmäisestä kappaleesta.

- Aseta toistomuodoksi normaali toisto.

## Tiedostoja ei voi toistaa.

- Muulla tiedostojärjestelmällä kuin FAT16 tai FAT32 alustettua USB-tallennusvälinettä ei tueta.\*
- Jos käytät osoitua USB-tallennusvälinettä, vain ensimmäisen kelvollisen osion tiedostot voidaan toistaa.
- Salattuja tai salasanalla suojattuja yms. tiedostoja ei voi toistaa.

\* Järjestelmä tukee FAT16:ta ja FAT32:ta, mutta jotkin USB-tallennusvälineet eivät tue kaikkia näitä FAT-formaatteja. Katso tarkemmat tiedot kunkin USB-laitteen käyttöohjeista tai ota yhteys valmistajaan.

## Viritin

### Huomattava surina tai kohina tai asemia ei voi vastaanottaa. ("TUNED" tai "STEREO" vilkkuu näytössä.)

- Liitä antenni oikein.
- Etsi sijainti ja suuntaus, jotka tuottavat hyvän vastaanoton ja liitä antenni uudelleen.
- Pidä antennit loitolla kaiutinjohdoista, virtajohdosta ja USB-kaapelista välttääksesi kohinan vastaanoton.
- Liitä erikseen myytävä ulkoinen antenni.
- Jos AM-antenni irtoaa muovisesta jalustasta, ota yhteys lähimpään Sony-jälleenmyyjään.
- Katkaise virta lähellä olevista sähkölaitteista.

## Kun haluat vaihtaa AM-viritysväliä

AM-viritysväliksi on tehtaalla asetettu 9 kHz (tai joillain alueilla 10 kHz; tämä toiminto ei ole käytettävissä Euroopan mallissa). AM-viritysväliä ei voi vaihtaa virransäästötilassa. Vaihda AM-viritysväliä laitteen painikkeilla.

**1** Viritä jokin AM-asema ja sammuta sitten järjestelmä.

**2** Pidä TUNER/BAND-painiketta [14] alhaalla ja paina I/☺-painiketta [1].

Kaikki AM-esivalinta-asetukset pyyhkiytyvät. Jos haluat palauttaa viritysvälin tehdasasetukseen, toista samat toimet.

## Viritin vastaston parantaminen

Katkaise virta CD-soittimesta CD:n virranhallintatoiminnon avulla. CD:n virta on oletusarvoisesti kytkettynä päälle. Asetusta ei voi muuttaa virransäästötilassa.

Katkaise CD-soittimen virta laitteen painikkeiden avulla.

**1** Valitse CD-toiminto painelemalla FUNCTION-painiketta [14] ja sammuta sitten järjestelmä.

**2** Kun "STANDBY" lakkaa vilkkumasta, paina I/☺-painiketta [1] samalla kun pidät ■-painiketta [9] alhaalla.

"CD POWER OFF" näkyy. Kun CD-soittimen virta on katkaistuna, levyn hakuaika kasvaa. Kun haluat kytkeä CD-soittimen virran päälle, toista toimenpide, kunnes "CD POWER ON" näkyy.

## Järjestelmän tehdasasetusten palauttaminen

Jos järjestelmä ei vielääkään toimi oikein, palauta järjestelmän tehdasasetukset. Tehdasasetuksia ei voi palauttaa virransäästötilassa. Palauta järjestelmä tehdasasetuksiin laitteen painikkeiden avulla.

- 1 Irrota virtajohto ja liitä takaisin pistorasiaan. Kytke sitten virta järjestelmään.
- 2 Paina DSGX-painiketta [4] ja I/⏻-painiketta [1] samaan aikaan. Kaikki käyttäjän asetukset kuten radioasemien esivalinnat, ajastin ja kellonaika pyyhkiytyvät.

---

## Ilmoitukset

### CD/ATRAC/MP3-soitin, Viritin

**Complete!** Esivalintatoiminto päättyi normaalisti.

**LOCKED:** Järjestelmä ei poista levyä soittimesta. Ota yhteys lähimpään Sony-jälleenmyyjään.

**No Disc:** Järjestelmässä ei ole levyä tai paikalleen on asetettu levy, jota ei voi toistaa.

**No Step:** Kaikki ohjelmoidut kappaleet ja tiedostot on pyyhitty.

**Not in Use:** Painettiin väärää painiketta.

**OFF TIME NG!** Toistoajastimen aloitus- ja lopetus aika on asetettu samaksi.

**Over:** Saavutettiin levyn loppu painettaessa ►►-painiketta [12] toiston tai tauon aikana.

**Push SELECT!** Yritettiin asettaa kellonaika tai ajastin ajastintoiminnon aikana.

**Push STOP!** Painettiin PLAY MODE -painiketta [22] toiston aikana.

**Reading:** Järjestelmä lukee levyn tietoja. Jotkin painikkeet eivät ole käytettävissä.

**SET CLOCK!** Yritettiin valita ajastin, kun kellonaikaa ei ole asetettu.

**SET TIMER!** Yritettiin valita ajastin, kun toistoajastinta ei ole asetettu.

**Step Full!** Yritettiin ohjelmoida enemmän kuin 26 kappaletta tai tiedostoa (vaihetta).

## USB-laite

**ATRAC AD:** Kytkeytynä on ATRAC-audiolaite (ATRAC Audio Device).

**Connecting:** Järjestelmä tunnistaa USB-laitetta.

**Detect:** USB-laite on liitetty.

**Device Error:** USB-laitetta ei tunnisteta tai kytkeytynä on tunnistamaton laite.

**Device Stop:** USB-laite on pysäytetty.

**No Device:** USB-laitetta ei ole kytkeytetty.

**No Step:** Kaikki ohjelmoidut kappaleet ja tiedostot on pyyhitty.

**Not Supported:** On kytkeytetty USB-laite, jota ei tueta.

**No Track:** Järjestelmään ei ole ladattu toistokelpoista tiedostoa.

**Not in Use:** On tehty kelpaamaton tai tällä hetkellä kielletty toiminto.

**Please Wait:** Järjestelmä valmistele USB-laitteen käyttöä.

**Removed:** USB-laite on irrotettu.

**Step Full!** Yritettiin ohjelmoida enemmän kuin 26 kappaletta tai tiedostoa (vaihetta).

**STORAGE DRIVE:** USB-tallennusväline on kytkeytetty.

## Varotoimet

**Levyt, jotka tällä järjestelmällä VOIDAAN toistaa**

- Audio CD
- CD-R/CD-RW (audio data ”ATRAC” -tiedostot/MP3-tiedostot)

**Levyt, joita tällä järjestelmällä EI VOI toistaa**

- CD-ROM
- Muunlainen CD-R/CD-RW-levy kuin musiikki-CD-formaatissa, ”ATRAC” -formaatissa tai ISO9660 Level 1/Level 2, Joliet tai multisession MP3-formaatissa tallennettu
- Multisession-tallennettu CD-R/CD-RW, jota ei ole päätetty ”sulkemalla osiota”
- Äänityslaadultaan huono CD-R/CD-RW, naarmuinen tai likainen CD-R/CD-RW tai yhteensopimattomalla tallennusvälineellä tallennettu CD-R/CD-RW
- Virheellisesti viimeistelty CD-R/CD-RW
- Muita tiedostoja kuin MPEG 1 Audio Layer-3 (MP3) -tiedostoja sisältävät levyt
- Epätavallisen (esimerkiksi sydämen, neliön, tähden) muotoiset levyt
- Levyt, joiden pinnassa on teippiä, paperia tai tarra
- Vuokratut tai käytetyt levyt, joihin on kiinnitetty sinettejä, joiden liima ulottuu sinetin ulkopuolelle
- Levyt, joiden etiketin painamisessa on käytetty mustetta, joka tuntuu koskettaessa tahmealta

## Huomautuksia levyistä

- Pyyhi levy ennen toistamista puhdistusliinalla keskeltä reunoja kohti.
- Älä puhdistista levyä liuottimilla kuten bensiinillä, tinnerillä äläkä liikkeissä myytävillä puhdistusaineilla tai vinyylilevyille tarkoitetuilla antistaattisilla suihkeilla.
- Älä altista levyjä suoralle auringonvalolle äläkä lämpölähteille kuten lämpöilmakanaville. Älä myöskään jätä levyä suoraan auringonvaloon pysäköityyn autoon.

## Turvallisuus

- Irrota virtajohto kokonaan pistorasiasta, jos sitä ei aiota käyttää pitkään aikaan. Kun irrotat virtajohdon pistorasiasta, tartu aina pistotulppaan. Älä koskaan vedä itse johdosta.
- Jos järjestelmän sisään joutuu kiinteä esine tai nestettä, irrota järjestelmä pistorasiasta ja tarkastuta laite valtuutetussa huollossa ennen käyttöä.
- Virtajohdon saa vaihtaa vain valtuutettu huoltoliike.

## Laitteen sijoittaminen

- Älä sijoita järjestelmää vinoon asentoon äläkä tilaan, joka on erityisen kuuma, kylmä, pölyinen, likainen tai kostea tai jossa on riittämätön ilmanvaihto tai jossa laite joutuu alttiiksi tärinälle, suoralle auringonvalolle tai kirkkaille valoille.
- Ole varovainen sijoittaessasi laitetta tai kaiuttimia erityiskäsittelyille (esimerkiksi vahatuille, öljytyille, kiillotetuille) pinnoille, koska pinta voi tahraantua tai muuttaa väriään.
- Jos järjestelmä tuodaan suoraan kylmästä tilasta lämpimään tilaan tai sijoitetaan erityisen kosteaan tilaan, CD-soittimen linssin sisäpuolelle voi tiivistyä kosteutta, jolloin järjestelmä voi joutua virhetilaan. Jos näin käy, poista levy soittimesta ja jätä järjestelmä päälle noin tunniksi, kunnes kosteus on haihtunut.

## Lämmön kertyminen

- Laitteen lämpeneminen käytön aikana on normaalia eikä anna aiheutta huoleen.
- Älä kosketa koteloa, jos sitä on käytetty jatkuvasti suurella äänenvoimakkuudella, koska kotelo on saattanut kuumentua.
- Älä tuki tuuletusaukkoja.

## Kaiutinjärjestelmästä

Tätä kaiutinjärjestelmää ei ole suojattu magneettisesti, joten lähellä olevan television kuva voi vääristyä magneettisesti. Jos näin käy, katkaise television virta, odota 15 – 30 minuuttia ja kytke virta takaisin päälle. Jos kuva ei parane, siirrä kaiuttimet kauemmas televisiosta.

## Kotelon puhdistaminen

Puhdistista järjestelmä pehmeällä, laimeaan puhdistusliuokseen kevyesti kostutetulla liinalla. Älä käytä mitään hiomatyynyä, hiontajauhetta äläkä liuotinta kuten tinneriä, alkoholia tai bensiiniä.

# Tekniset tiedot

## Keskusyksikkö

### Vahvistinosa

Euroopan malli:

DIN-lähtöteho (nimellinen): 20 + 20 W  
(6 ohmia, 1 kHz, DIN)

Jatkuva RMS-lähtöteho (viitteellinen):  
25 + 25 W (6 ohmia, 1 kHz, 10%  
harmoninen särö)

Musiikin lähtöteho (viitteellinen):  
25 + 25 W (6 ohmia, 1 kHz, 10%  
harmoninen särö)

Muut mallit:

DIN-lähtöteho (nimellinen): 20 + 20 W  
(6 ohmia, 1 kHz, DIN)

Jatkuva RMS-lähtöteho (viitteellinen):  
25 + 25 W (6 ohmia, 1 kHz, 10%  
harmoninen särö)

Tulot:

AUDIO IN (stereo-miniliitin): jännite  
620 mV, impedanssi 47 kilo-ohmia  
☎ (USB) -portti: Tyyppi A, enimmäisvirta  
500 mA

Lähdöt:

🎧 (PHONES (stereo-miniliitin)):  
vastaanottaa 8 ohmin kuulokkeet tai  
suuremmat  
SPEAKER: vastaanottaa 6 ohmin  
impedanssin

### USB-osa

Tuettu bittinopeus

MP3 (MPEG 1 Audio Layer-3):  
32 – 320 kbps, VBR  
ATRAC: 48 – 352 kbps (ATRAC3 plus),  
66/105/132 kbps (ATRAC3)  
WMA: 48 – 192 kbps, VBR  
AAC: 48 – 320 kbps

Näytteenottotaajuus

MP3 (MPEG 1 Audio Layer-3):  
32/44,1/48 kHz  
ATRAC: 44,1 kHz  
WMA: 44,1 kHz  
AAC: 44,1 kHz

### CD-soitinosa

Järjestelmä: CD ja digitaalinen audiojärjestelmä  
Laserdiodin ominaisuudet

Välityskesto: jatkuva

Laserlähtöteho\*: Alle 44,6 µW

\*Tämä lähtöarvo on mitattu 200 mm:n  
etäisyydellä objektiivin linssin pinnasta Optical  
Pick-up Blockin 7 mm:n aukolla.

Taajuusvaste: 20 Hz – 20 kHz

### Viritinosa

FM stereo, FM/AM superheterodyne -viritin

FM-viritinosa:

Viritystala

Brasilian malli:

87,5 – 108,0 MHz (100 kHz askelin)

Muut mallit:

87,5 – 108,0 MHz (50 kHz askelin)

Antenni: FM-johtoantenni

Antenniliitäntä: 75 ohmia, tasapainottomaton

Välitystaajuus: 10,7 MHz

AM-viritinosa:

Viritystala

Euroopan malli:

531 – 1 602 kHz (9 kHz viritysvälillä)

Latinalaisen Amerikan malli:

530 – 1 710 kHz (10 kHz viritysvälillä)

531 – 1 710 kHz (9 kHz viritysvälillä)

Muut mallit:

530 – 1 710 kHz (10 kHz viritysvälillä)

531 – 1 602 kHz (9 kHz viritysvälillä)

Antenni: AM-kehäantenni, ulkoinen

antenniliitäntä

Välitystaajuus: 450 kHz

### Kaiutin

Kaiutinjärjestelmä: 2-teinen, 2 yksikön,  
bassorefleksityyppinen  
Kaiutinyksiköt: Bassokaiutin 10 cm,  
alumiinikartiotyypinen, diskanttikaiutin  
4 cm, kartiotyypinen  
Nimellisimpedanssi: 6 ohmia  
Mitat (l/k/s): Noin 151 × 241 × 211 mm  
Paino: Noin 2,3 kg netto per kaiutin

## Yleistä

Virtalähdevaatimukset

Brasilian malli: 127 tai 220 V vaihtovirta, 50/60 Hz, säädettävissä jännitteenvälitsimellä  
Latinalaisen Amerikan mallit Brasilian mallia lukuun ottamatta: 120 – 127 tai 220 – 240 V vaihtovirta, 50/60 Hz, säädettävissä jännitteenvälitsimellä  
Muut mallit: 220 – 240 V vaihtovirta, 50/60 Hz

Virrankulutus: 35 W

Mitat (l/k/s) (pl. kaiuttimet): Noin 160 × 241 × 218 mm

Paino (pl. kaiuttimet): 3,2 kg

Vakiovarusteet: Kaukosäädin (1), R6 (AA-kokoiset) paristot (2), AM-kehäantenni (1), FM-johtoantenni (1)

Dolby Laboratories on myöntänyt lisenssin yhdysvaltalaisiin ja muun maalaisiin patenteihin.

Ulkonäkö ja tekniset ominaisuudet voivat muuttua ilman eri ilmoitusta.



- Virrankulutus valmiustilassa: 0,5 W
- Eräissä piirilevyissä ei ole käytetty halogenoituja palonestoaineita.
- Eräiden osien juotoksiin on käytetty lyijytöntä juotosainetta.
- Koteloissa ole käytetty halogenoituja palonestoaineita.

## Toistettavissa oleva USB-laite

Voit toistaa järjestelmällä seuraavia Sony USB-laitteita. Järjestelmällä ei voi toistaa muita USB-laitteita.

### Varmennettu Sonyn digitaalinen musiikkisoitin (tilanne huhtikuussa 2006)

Tuotteen nimi	Mallin nimi
Walkman®	NW-E103 / E105 / E107
	NW-E205 / E207
	NW-E303 / E305 / E307
	NW-E403 / E405 / E407
	NW-E503 / E505 / E507
	NW-A605 / A607 / A608
	NW-E002 / E002F / E003 / E003F / E005 / E005F
	NW-HD5
	NW-A1000 / A1200 / A3000

### Huomautus

Järjestelmällä ei voi toistaa digitaaliselle musiikkisoittimelle SonicStage CP:n avulla siirrettyjä AAC-tiedostoja.



## Varmennettu Sonyn USB-tallennusväline (tilanne huhtikuussa 2006)

Tuotteen nimi	Mallin nimi
MICROVAULT	USM32D / 64D / 128D / 256D / 512D / 1GD
	USM64D/V / 128D/V / 256D/V / 512D/V / 1GD/V
	USM128E / 256E / 512E / 1GE / 2GE
	USM128E/V / 256E/V / 512E/V / 1GE/V / 2GE/V
	USM512EX / 1GEX / 2GEX
	USM128J / 256J / 512J / 1GJ / 2GJ / 4GJ
	USM512JX / 1GJX / 2GJX / 4GJX
	USD2G / 4G / 5G / 8G

Tarkista alla olevilta verkkosivuilta viimeiset tiedot yhteensopivista laitteista.

Euroopan asiakkaat:

<<http://sonydigital-link.com/dna>>

Latinalaisen Amerikan asiakkaat:

<<http://www.sony-latin.com/pa/info>>

### Huomautuksia

- Älä käytä muita USB-laitteita kuin näitä. Jos mallia ei ole lueteltu tässä, toimivuutta ei voida taata.
- Käytettävyyttä ei voida aina taata, vaikka käyttäisit näitä USB-laitteita.
- Joitain USB-laitteita ei ehkä voi ostaa joillain alueilla.





