

SONY®



Mikro Hi-fi sistem

Navodila za uporabo



ATRAC

S-master
Digital Amplifier

CMT-DH3

© 2008 Sony korporacija

OPOZORILO

Zaradi nevarnosti požara, ne prekrivajte zračnikov naprave s časopisom, prtom, zavesami, ipd. Ne postavljajte prižganih sveč na napravo.

Zaradi nevarnosti požara in električnega udara, ne postavljajte vaz, napolnjenih z vodo, na napravo.

Priključite enoto v lahko dostopno stensko vtičnico. Če opazite, da je z enoto kaj narobe, nemudoma izvlecite vtič iz vtičnice.

Ne postavljajte sistema v knjižno omaro ali vgrajeno omaro z neustreznim zračenjem.

Ne izpostavljajte baterije prekomerni vročini, na primer neposrednemu soncu, ognju, ipd.

POZOR

Uporaba optičnih instrumentov s tem izdelkom bi povečala nevarnost za oči.

Opomba za države, v katerih veljajo EU direktive

Proizvajalec tega izdelka je korporacija Sony, 1-7-1 Konan Minato-ku Tokyo, 108-0075 Japonska. Pooblaščen predstavnik za EMC in varnost izdelka je Sony Deutschland GmbH, Hedelfinger Strasse 61, 70317 Stuttgart, Nemčija. V zvezi s servisom in garancijo se obrnite na naslove, navedene v dokumentih za servis in v garantnem listu.



Odpadna električna in elektronska oprema (velja za evropsko unijo in druge evropske države s sistemom ločevanja odpadkov)

Če se na izdelku ali na njegovi embalaži nahaja ta simbol, pomeni, naj z izdelkom ne ravnamo enako kot z gospodinjstskimi odpadki. Odložiti ga morate na ustreznem zbirnem mestu za električno in elektronsko opremo. S tem ko izdelek pravilno odvržete, pripomorete k preprečevanju potencialnih negativnih posledic za okolje in naše zdravje, ki bi ga povzročilo nepravilna odstranitev tega izdelka. Z recikliranjem materialov bomo ohranili naravne vire. O podrobnostih glede recikliranja tega izdelka lahko povprašate na upravni enoti ali v trgovini, kjer ste izdelek kupili.

Dodatna oprema: daljinski upravljalnik



Odpadne baterije (velja za evropsko unijo in druge evropske države s sistemom ločevanja odpadkov)

Če se na bateriji ali na njeni embalaži nahaja ta simbol, pomeni, naj z njo ne ravnamo enako kot z gospodinjskimi odpadki. S tem ko baterijo pravilno odvržete, pripomorete k preprečevanju potencialnih negativnih posledic za okolje in naše zdravje, ki bi ga povzročilo nepravilna odstranitev tega izdelka.

Z recikliranjem materialov bomo ohranili naravne vire. O podrobnostih glede recikliranja tega izdelka lahko povprašate na upravni enoti ali v trgovini, kjer ste izdelek kupili.

Nekaj o tem priročniku

- Simboli, kot je **CD**, ki so navedeni nad posameznimi razlagami, povedo, kateri medij lahko uporabljate z opisano funkcijo.
- Na slikah v priročniku je predstavljen angleški prikaz na zaslonu.
- Postavke v nadzornem meniju (Control Menu) so odvisne od diska.
- Postavke v nadzornem meniju so odvisne od področja.

Vsebina

Nekaj o priročniku	3
Diski, ki jih lahko predvajate	6
Opis delov in tipk.....	11

Uvod

Priključitev sistema	18
Priključitev televizorja	20
Nastavitev ure	23
Izvedba hitre nastavitve (QUICK SETUP)	24
Uporaba funkcije THEATRE SYNC ..	26

Disk

Predvajanje diska – Normal Play	27
Uporaba načina predvajanja	33
Iskanje/izbira diska.....	38
Predvajanje diskov MP3/JPEG	41
Predvajanje video datotek DivX®	47
Nastavitev sinhronizacije slike z zvokom – A/V SYNC.....	49
Omejitev predvajanja diska – CUSTOM PARENTAL CONTROL, PARENTAL CONTROL	50
Uporaba menija za nastavitve DVD-ja	55

Radijski sprejemnik

Poslušanje radia.....	60
-----------------------	----

USB naprava

Poslušanje glasbe iz USB naprave... 62	
Ustvarjanje programa z USB napravo – Program Play.....	65

Nastavitev zvoka

Nastavitev zvoka.....	67
Karaoke	67













Ostale funkcije

Uporaba časovnika	73
Sprememba prikaza	75
Ogled informacij o disku	75
Priključitev dodatnih komponent.....	79

Dodatne informacije

Odpravljanje težav	89
Opozorila	102
Tehnični podatki	104
Vodič po nadzornem meniju	107
Seznam jezikovnih kod	111
USB naprave, ki jih sistem lahko predvaja.....	115
Slovarček.....	116
Abecedno kazalo.....	120

Diski, ki jih lahko predvajate

Vrsta	Pomen	Simbol, ki se uporablja v tem priročniku	Logotip
DVD VIDEO	<ul style="list-style-type: none"> DVD VIDEO DVD-R*/-RW*/+R/+RW v formatu DVD VIDEO * tudi v video načinu		
Način VR	<ul style="list-style-type: none"> DVD-R/-RW v načinu VR (Video Recording) 		
VIDEO CD	<ul style="list-style-type: none"> VIDEO CD Super VCD* CD-ROM*/-R*/-RW* * v formatu VIDEO CD ali Super VCD		
CD	<ul style="list-style-type: none"> AUDIO CD* CD-R* / -RW* * v formatu AUDIO CD		
DATA CD	<ul style="list-style-type: none"> CD-ROM /- R/ -RW v formatu DATA CD, ki vsebujejo zvočne posnetke MP3¹⁾, slikovne datoteke JPEG²⁾ ali video datoteke DivX³⁾ in ki ustrezajo določitvam ISO 9660⁴⁾ Level 1 ali Level 2 ali Joliet (razširjen format). 		   

Vrsta	Pomen	Simbol, ki se uporablja v tem priročniku	Logotip
DATA DVD	<ul style="list-style-type: none"> DVD-ROM/-R/-RW/+R/+RW v formatu DATA DVD, ki vsebujejo zvočne posnetke MP3¹⁾, slikovne datoteke JPEG²⁾ ali video datoteke DivX³⁾ in ki ustrezajo formatu UDF (Universal Disk Format). 		

Sistem lahko predvaja tudi diske z naslednjimi logotipi:



- ¹⁾ MP3 (MPEG1 Audio Layer 3) je standardni format, usklajen z določili ISO/MPEG, ki kompresira zvočne podatke. Format zvočnih posnetkov MP3 mora biti MPEG 1 Audio Layer 3.
- ²⁾ Slikovne datoteke JPEG morajo ustrezati slikovnemu formatu DCF. (DCF »Design rule for Camera File System«: slikovni standardi za digitalne fotoaparate, ki jih določata Japan Electronics in Information Technology Industries Association (JEITA)).
- ³⁾ Video datoteke DivX® morajo biti posnete v formatu DivX s končnico ».AVI« ali ».DIVX«.
- ⁴⁾ Logični format za datoteke in mape na CD-ROM-ih, ki jih določa organizacija ISO (International Organization for Standardization).

Logotipi »DVD+RW«, »DVD-RW«, »DVD+R«, »DVD VIDEO« in »CD« so blagovne znamke.

Diski, ki jih ni mogoče predvajati na tem sistemu

- diski CD-ROM, posneti v formatu PHOTO CD,
- diski DATA CD, posneti v formatu MP3 PRO,
- podatkovni del CD-Extras¹⁾,
- podatkovni del Mixed CD-ja²⁾,
- super Audio CD,
- DVD audio disk,
- DVD-RAM,
- DVD video z drugačno področno kodo,
- disk neobičajne oblike (npr. v obliki srca, kvadrata, zvezde),
- disk z ostanki celofana ali nalepke.

¹⁾ CD-Extra: ta format snema zvok (AUDIO CD podatke) na posnetke v delu 1 in podatke na posnetke v delu 2.

²⁾ Mixed CD: ta format snema podatke na prvi posnetek in zvok (AUDIO CD podatke) na drugi in naslednje posnetke dela.

Koda področja

Ta sistem ima kodo področja, ki je označena na zadnji strani ohišja. Možno je le predvajanje diskov DVD, ki so označeni z enako kodo področja.

Na tem sistemu lahko predvajate diske DVD VIDEO z oznako .

Če bi skušali predvajati disk z drugačno oznako, bi se na TV zaslonu pojavil napis [Playback prohibited by area limitations] (Predvajanje tega diska ni dovoljeno zaradi področnih omejitev).

Pri nekaterih diskih DVD VIDEO koda področja ni označena, čeprav obstajajo omejitve predvajanja glede na področje.

Opombe o dvojnih diskih (DualDiscs)

Disk DualDisc je dvostranski izdelek, ki združuje gradivo, posneto v standardu DVD, na eni strani, z digitalnim zvočnim gradivom na drugi strani.

Bodite pozorni na to, da nekateri od teh diskov ne ustrezajo standardu CD in zato na tej enoti ne bo mogoče predvajati zvočne strani diska DualDisc.

Opomba o diskih CD-R/CD-RW/DVD-R/ DVD-RW/DVD+R/DVD+RW

- V nekaterih primerih diskov CD-R/CD-RW/DVD-R/DVD-RW/DVD+R/DVD+RW na tem sistemu ne bo mogoče predvajati. Možnost predvajanja je odvisna od kakovosti posnetkov, fizikalnih pogojev diska in lastnosti snemalne naprave. Poleg tega, diska ne bo mogoče predvajati, če ni bil pravilno zaključen. Podrobnosti si oglejte v navodilih za uporabo snemalne naprave.
- Pri nekaterih diskih DVD+RW/DVD+R določene funkcije predvajanja ne bodo delovale, čeprav so bili diski pravilno zaključeni. V tem primeru si oglejte disk v običajnem načinu predvajanja.
- Disk, ki ste ga ustvarili v formatu Paket Write, ni mogoče predvajati.

Opomba v zvezi s predvajanjem diskov DVD VIDEO in VIDEO CD

Nekatere funkcije predvajanja diskov DVD VIDEO in VIDEO CD določajo proizvajalci teh medijev. Ker ta sistem vse funkcije predvajanja izvaja skladno z zapisi na mediju, se lahko zgodi, da katera od funkcij predvajanja ni na voljo. Zato upoštevajte tudi navodila, ki so priložena diskom DVD VIDEO ali VIDEO CD.

Glasbeni diski, kodirani s tehnologijo za zaščito avtorskih pravic

Ta enota je izdelana za predvajanje diskov, ki ustrezajo standardu Compact Disc (CD). V zadnjem času je nekaj glasbenih založb izdalo avdio diske z avtorsko zaščito in nekaterih na vaši enoti ne bo mogoče predvajati.

Predvajanje diska Multi Session CD

- Na tem sistemu lahko predvajate Multi Session CD-je, če se avdio posnetek MP3, slikovna datoteka JPEG ali video datoteka DivX nahajaJO v prvem delu. Predvajate lahko tudi vse nadaljnje avdio posnetke MP3, slikovne datoteke in video datoteke DivX, posnete v sledečih delih.
- Če je prvi del posnet v formatu AUDIO CD ali VIDEO CD, se bo predvajal le prvi del.
- Sistem prepozna Multi Session disk kot AUDIO CD, če je na disku posnet del v formatu AUDIO CD. Predvajal pa bo disk le, če je v formatu AUDIO CD posnet prvi del.
- Pri diskih DATA CD in DATA DVD bo sistem predvajal le video datoteke DivX, tudi če disk vsebuje zvočne posnetke MP3 in slikovne datoteke JPEG.

Zaščita avtorskih pravic

Ta proizvod vključuje tehnologijo zaščite avtorskih pravic, ki je zaščiten z metodami, ki se sklicujejo na patente ZDA in druge elemente intelektualne lastnine. Pravica do uporabe avtorskih pravic do te tehnologije zaščite mora biti odobrena s strani Microvision in je namenjena le za domačo uporabo in druge uporabnike v omejenem obsegu, razen če podjetje Microvision ne odobri drugačne uporabe. Dekodiranje ali razstavljanje je prepovedano.

- Ta sistem vključuje dekodirnika Dolby* Digital in DTS** Digital Surround System.

*Izdelano po licenci podjetja Dolby Laboratories. »Dolby«, »Pro Logic« in simbol z dvojnimi D so blagovne znamke podjetja Dolby Laboratories.

** »DTS« je registrirana blagovna znamka Digital Theater Systems, Inc., »DTS 2.0 + Digital Out« pa je blagovna znamka korporacije DTS.

- Ameriški in drugi tuji patenti imajo licenco Dolby Laboratories.
- DivX® je tehnologija kompresiranja video datotek, ki jo je razvila družba DivX, Inc. DivX, DivX Certified in podobni logotipi so blagovne znamke družbe DivX in se uporabljajo z licenco.
- »WALKMAN« in logotip za »WALKMAN« so blagovne znamke korporacije Sony.
- MICROVAULT je blagovna znamka korporacije Sony.
- ATRAC, ATRAC3, ATRAC3plus in njihovi logotipi so blagovne znamke korporacije Sony.
- Tehnologija zvočnega kodiranja MPEG Layer-3 in patenti imajo licenco Fraunhofer IIS in Thomson.

Opis delov in tipk

V teh navodilih so sicer opisani postopki z uporabo daljinskega upravljalnika, vendar lahko nekatere funkcije opravite tudi s tipkami na enoti, ki imajo enako ali podobno ime.

Sprednja stran

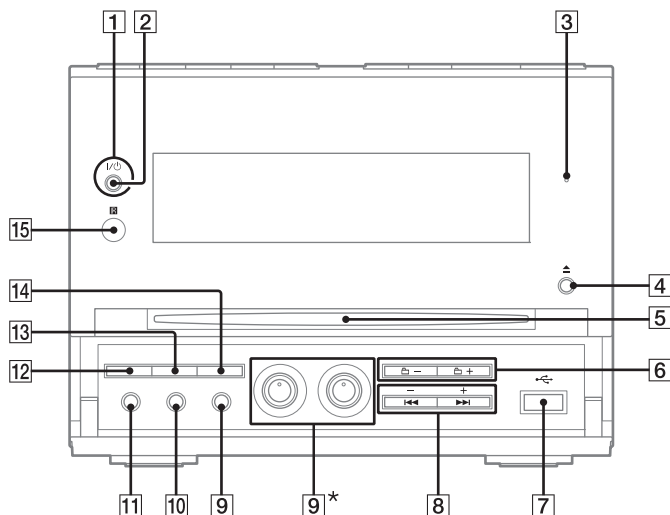

Zgornja stran

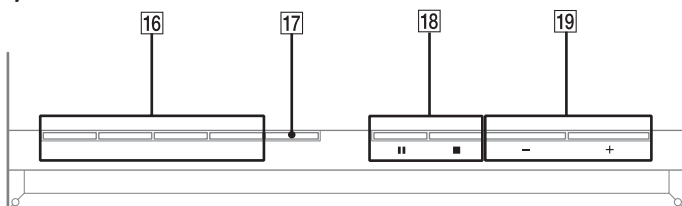

Daljinski upravljalnik

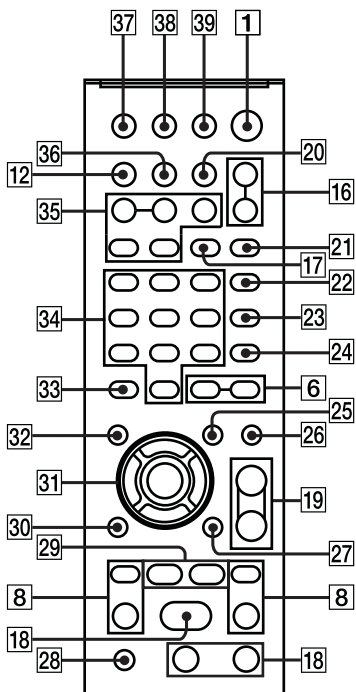

1

Enota: I/⏻ (vklop/stanje pripravljenosti)
(23, 24, 60, 74, 89)

Daljinski upravljalnik: I/⏻¹ (vklop/stanje pripravljenosti) (22)

Pritisnite, če želite vklopiti sistem.

Pritisnite, če želite vklopiti televizor.

2

Indikator STANDBY (81)
Zasveti, ko se sistem izklopi.

3

Indikator USB MEMORY
Sveti, če je priključena dodatna USB naprava (digitalni glasbeni predvajalnik ali USB shranjevalni medij).

4

▲ (izmet) (29)
Pritisnite za izmet diska.

5

Reža za disk

6

⏮ +/- (26, 28, 63, 66)
Pritisnite za izbiro albuma.

7

🔌 (USB) vrata (62)
Povežite z dodatno USB napravo (digitalni glasbeni predvajalnik ali USB medij za shranjevanje).

8**PRESET +/- (61)**

Pritisnite, če želite izbrati nastavljeno postajo.

◀◀/▶▶ (pomik nazaj/naprej) (28, 43, 48, 63, 66)

Pritisnite, če želite izbrati posnetek ali datoteko.

Daljinski upravljalnik: TV CH +/-¹⁾ (22)

Pritisnite, če želite spremeniti TV kanal.

Daljinski upravljalnik: SLOW ◀|▶ (28)

Pritisnite za počasno predvajanje.

Daljinski upravljalnik: TUNING +/- (60)

Pritisnite, če želite uglasiti zeleno postajo.

◀◀/▶▶ (hitro vrtenje nazaj/naprej) (28, 63)

Pritisnite, če želite poiskati mesto na posnetku ali datoteki.

9**ECHO LEVEL²⁾ (67)**

S to tipko lahko nastavite odmev za mikrofona.

MIC LEVEL (67)

Za nastavev glasnosti mikrofona.

Priključek MIC (67)

Za priključitev mikrofona.

10**Priključek AUDIO IN (80)**

Povežite z dodatno avdio komponento.

11**Priključite PHONES**

Priključite slušalke.

12**Tipka DISPLAY (63, 75)**

Pritisnite za prikaz informacij in ure na zaslonu sprednje plošče.

13**PROGRESSIVE (21, 80)**

Pritisnite za zamenjavo formata za video izhod (prepleteni ali progresivni).

14**DSGX (67)**

Pritisnite za poudarek nizkih tonov.

15**IR sprejemnik****16****Enota: DVD ▶ (predvajanje) (21, 27)**

Pritisnite, če želite izbrati funkcijo DVD.

Pritisnite za začetek predvajanja diska.

Enota: USB ▶ (predvajanje) (63, 66)

Pritisnite, če želite izbrati funkcijo USB.

Pritisnite za začetek predvajanja dodatne USB naprave (digitalni glasbeni predvajalnik ali USB medij za shranjevanje).

Enota: TUNER/BAND (60)
Pritisnite za izbiro funkcije TUNER.
Pritisnite za preklop med frekvenčnima pasoma FM in AM.

Enota: AUDIO IN
Pritisnite za izbiro funkcije AUDIO IN.

FUNCTION +/- (21, 27, 60, 63, 65, 67)
Pritisnite za izbiro funkcije.

17

Tipka REPEAT/FM MODE (37, 61, 63)
Pritisnite, če želite ponavljati predvajanje diska, enega posnetka ali datoteke.
Pritisnite za izbiro načina sprejema FM (mono ali stereo).

18

■ (stop) (28, 60, 63)
■ (začasna ustavitev) (28, 63)
Pritisnite za ustavitev ali začasno ustavitev predvajanja.
Daljinski upravljalnik: ▷²⁾ (predvajanje) (27, 34, 42, 48, 53, 63, 66)
Pritisnite za začetek predvajanja.

19

VOLUME +/-²⁾ (27, 63)
Pritisnite za nastavitev glasnosti.
TV VOL +/-¹⁾²⁾ (22)
Pritisnite za nastavitev glasnosti televizorja.

20

DIMMER (75)
Za nastavitev osvetlitve prikazovalnika.

21

PICTURE NAVI (40)
Pritisnite, če želite izbrati format VIEWER za iskanje poglavij, naslovov in posnetkov.
Pritisnite za prikaz vzorčnih sličic 'thumbnails'.

22

AUDIO (30, 68, 69, 78)
Pritisnite, če želite prikazati trenutni avdio signal na TV zaslonu.

23

SUBTITLE (29)
Pritisnite, če želite spremeniti jezik za podnapise (DVD VIDEO).

24

ANGLE (29)

Pritisnite, če želite spremeniti kot (samo pri diskih DVD VIDEO z večimi zornimi koti).

25

DVD/USB/TUNER MENU (38, 45, 61)

Pritisnite za prikaz postavk v MENU na TV zaslonu.

Pritisnite za ponastavitev radijskih postaj.

Pritisnite za izbiro načina predvajanja, kadar uporabljate dodatno USB napravo.

26

EQ (67)

Pritisnite za izbiro zvočnega učinka.

27

☺ DISPLAY (25, 33, 38, 45, 49, 50, 55, 70, 79, 90)

Pritisnite, če želite prikazati nadzorni meni na TV zaslonu.

28

TV¹⁾ (22)

Pritisnite, če želite upravljati TV funkcije.

29

ADVANCE ●→ (28)

Pritisnite za preskok trenutnega kadra med predvajanjem.

REPLAY ←● (28)

Pritisnite za ponovno predvajanje predhodnega kadra.

◀|| STEP/STEP ||▶ (28)

Pritisnite za predvajanje sliko po sliko pri začasni zaustavitvi.

30

↶ RETURN (32)

Pritisnite za vrnitev na predhodni meni na TV zaslonu.

31

▲/▼/◆/▶ (23, 24, 33, 35, 36, 38, 42, 63, 65, 73)

Pritisnite za izbiro postavk v MENU.

ENTER (23, 41, 61, 65)

Pritisnite za vpis nastavitvev.

32

DVD TOP MENU (38)

Pritisnite za prikaz naslova DVD-ja na TV zaslonu.

33

CLEAR (34, 40, 66)

Pritisnite, če želite izbrisati vnaprej programiran posnetek ali datoteko.
Pritisnite, če želite izbrisati podatke o registraciji združitve naprave Bluetooth.
-/-¹⁾

Pritisnite za vpis ene številke ali dvomesnega števila.

34

Oštevilčene tipke³⁾ (22, 28, 31, 38, 52)

Pritisnite za izbiro posnetka ali datoteke.
Pritisnite za vpis gesla ali kode.
10/0¹⁾

Pritisnite za vpis dvomestnega števila.

35

KEY CONTROL **b/#** (72)

Pritisnite za spremembo ključa (tona) v skladu z vokalnim razponom.

SCORE (71)

Pritisnite za izbiro težavnostne stopnje za način ocenjevanja.

KARAOKE MODE (68)

Pritisnite za izbiro načina ‚karaoke‘.

KARAOKE PON (72)

Pritisnite za vklop funkcije KARAOKE PON.

36

TIMER/TEXT (75)

Pritisnite za spremembo informacij na prikazovalniku sprednje plošče.

37

TV/VIDEO¹⁾ (21)

Pritisnite za preklon vhodnega izvora.
SLEEP (81)

Pritisnite za nastavev časovnika izklopa.

38

TIMER MENU (23, 73)

Pritisnite za nastavev ure in časovnika.

39

THEATRE SYNC (26)

Pritisnite za vklop funkcije THEATRE SYNC.

¹⁾ Ta tipka se uporablja za upravljanje televizorja Sony. Podrobnosti si oglejte v poglavju »Upravljanje televizorja Sony« (stran 22).

²⁾ Tipka s številko 5, TV VOL +, VOLUME + **19** in **▷ 18** se nahaja otipljiva pika.

Prikazovalnik

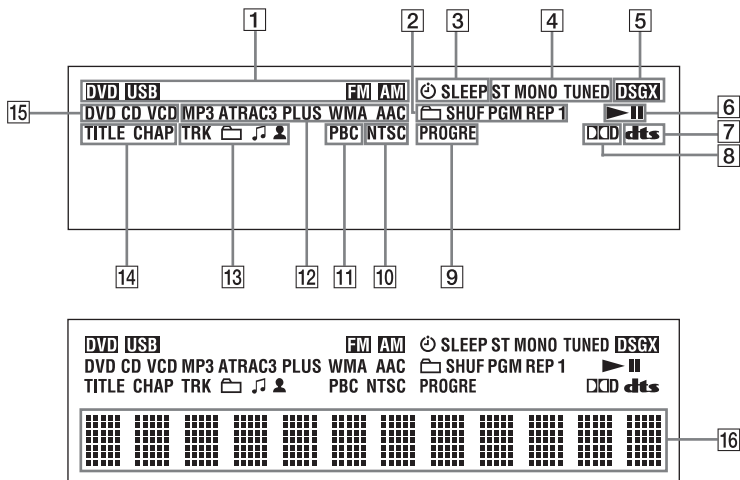

- 1 Prikaže izbrano funkcijo.
- 2 Prikaže izbrani način predvajanja. (33)
- 3 Zasveti, če je nastavljen časovnik. (73)
- 4 Zasveti, ko se uglesi postaja. (60)
- 5 Zasveti, ko se vklopi DSGX. (67)
- 6 Prikaže stanje predvajanja.
- 7 Zasveti, če izberete DTS. (58)
- 8 Zasveti, če izberete Dolby Digital. (58)
- 9 Zasveti, če izberete »P AUTO« ali »P VIDEO«. (21)
- 10 Zasveti, če je izhodni video signal NTSC. (21)
- 11 Zasveti, če predvajate VIDEO CD s funkcijo PBC. (31)
- 12 Prikaže vrsto avdio formata.
- 13 Prikaže informacije o posnetku/albumu.
- 14 Zasveti, ko se prikaže številka poglavja ali naslova.
- 15 Prikaže vrsto diska, ki ga predvajate. (27)
- 16 Prikaže tekstovne informacije.

Uvod

Priključitev sistema

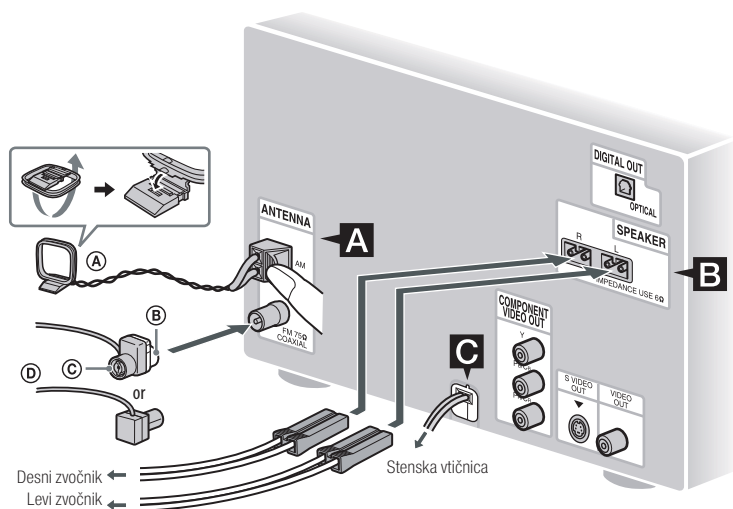

- Ⓐ AM zračna antena
- Ⓑ Bela stran za severno-ameriške modele
- Ⓒ Rjava stran za ostale regije
- Ⓓ FM žična antena (raztegnite jo v vodoravni smeri)

A FM/AM antena

Poiščite lokacijo in položaj, ki nudi dober sprejem, nato tja postavite anteno. Antena naj bo oddaljena od zvočniških kablov in omrežnega kabla, da ne bi sprejemala šuma.

B Zvočniki

C Napajanje

Priključite omrežni kabel v stensko vtičnico.

Če priloženi prilagodilni vtičač na vtičaču ne ustreza omrežni vtičnici, ga odstranite (samo za modele, opremljene s prilagodilnim vtičačem).

Vstavljanje baterij v daljinski upravljalnik

Vstavite dve bateriji R6 (velikosti AA) v prostor za baterije v daljinskem upravljalniku. Pri tem upoštevajte oznaki za polariteto (+ in -).

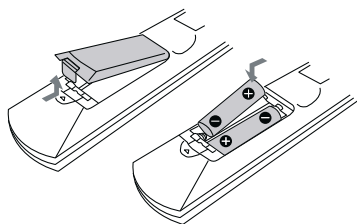

Opomba

Če daljinskega upravljalnika dlje časa ne boste uporabljali, odstranite bateriji; s tem se boste izognili nevarnosti okvare in korozije, če bi prišlo do izlita baterij.

Namig

Pri običajni uporabi baterije delujejo približno šest mesecev. Ko z daljinskim upravljalnikom ni več mogoče upravljati sistema, zamenjajte obe bateriji z novima.

Podložke za zvočnike

Pritrdite priložene podložke na spodnjo stran zvočnikov, da ne bi drseli.

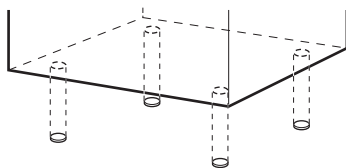

Pri nošenju sistema

Sledite spodnjemu postopku, da zaščitite DVD mehanizem. Uporabite tipke na enoti.

- 1 Pritisnite na tipko I/⏻ [1], da vklopite sistem, nato pritisnite na tipko DVD ▶ [16].
- 2 Prepričajte se, da v sistemu ni diskov in da se je prikazal napis »No Disc«.
- 3 S tipko I/⏻ [1] izklopite sistem in se prepričajte, da je napis »STANDBY« izginil.
- 4 Izvlecite omrežni kabel.

Priključitev televizorja

S priloženim video kablom priključite video vhod televizorja v priključek VIDEO OUT.

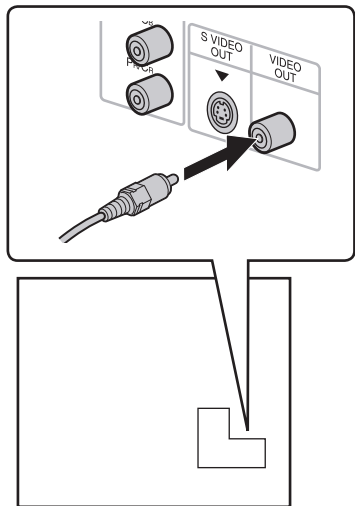

Priključitev video enote

Z video kablom (ni priložen) priključite video enoto v TV. Ne priključujte pa te enote v TV prek video enote, ker bi med gledanjem video slike iz sistema utegnilo priti do motenj. Priključite enoto neposredno v TV kot kaže spodnja slika.

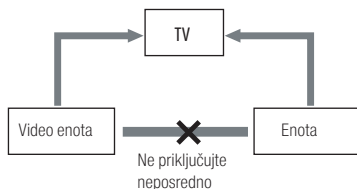

Opomba

Za višjo kakovost video slike:

- Uporabite video kable dodatne komponente za povezavo vhodnega priključka COMPONENT VIDEO na televizorju s priključki COMPONENT VIDEO OUT enote. Če je TV združljiv s signali progresivnega formata, uporabite to povezavo in pritisčajte na tipko PROGRESSIVE [14] na enoti, dokler se na zaslonu ne prikaže napis »P AUTO« ali »P VIDEO« (stran 21).
- Uporabite lahko dodatni S Video kabel za povezavo vhodnega priključka S VIDEO na televizorju s priključkom S VIDEO OUT na enoti.

Sprememba formata za izhod video signala iz priključkov COMPONENT VIDEO OUT

Progresivni način je način prikaza TV slik, ki zmanjšuje utripanje in izostrí sliko. Če želite uporabiti ta način, morate priključiti TV, ki sprejema progresivne signale. Video signal lahko iz priključkov COMPONENT VIDEO OUT potuje v prepletenem ali progresivnem formatu.

- 1 Večkrat pritisnite na tipko FUNCTION +/- **[16]** in izberite „DVD“ (ali pritisnite na DVD ► **[16]** na enoti).
- 2 Večkrat pritisnite na tipko PROGRESSIVE **[13]** na enoti. Če vaš televizor sprejema progresivne signale in je priključen v priključke COMPONENT VIDEO OUT, izberite „P AUTO“ ali „P VIDEO“. Če ne, izberite „INTERLACE“.

P AUTO (PROGRESSIVE AUTO):

Sistem samodejno zazna vrsto programa in izbere ustrezen način pretvorbe.

P VIDEO (PROGRESSIVE VIDEO):

Sistem za program, osnovan na videu, izbere način pretvorbe PROGRESSIVE VIDEO.

Izberite ta način, če slika pri izbiri načina „P AUTO“ ni jasna.

Nekaj o vrstah programa DVD VIDEO in načinu pretvorbe

Program DVD VIDEO delimo v dve vrsti:

- Program, osnovan na filmu
Program, osnovan na filmu, izhaja iz filma in prikaže 24 slik na sekundo.
- Program, osnovan na videu
Program, osnovan na videu, izhaja iz televizije in prikaže 30 slik ali 60 polslik na sekundo.

Nekateri diski DVD VIDEO vsebujejo obe vrsti programa. Da bi bile slike na televizorju pri video izhodu progresivnega formata čim bolj naravne, morajo biti progresivni signali pretvorjeni v skladu s programom DVD VIDEO.

Pri uporabi televizorja

Vklopite televizor in izberite video vhod, da boste lahko gledali slike iz sistema.

Upravljanje televizorja Sony

Za upravljanje televizorja Sony lahko uporabljate naslednje tipke. Te tipke so označene z oranžno barvo.

Če želite	Pritisnite
Vklopiti ali izklopiti televizor,	TV I/⏻ [1] med držanjem tipke TV [28].
preklapljate vhodni vir televizorja med TV in drugim vhodnim virom,	TV/VIDEO [37], med držanjem tipke TV [28].
Izbrati TV kanale,	TV CH +/- [8] ali oštevilčene tipke [34]*, med držanjem tipke TV [28].
Nastaviti glasnost TV zvočnikov,	TV VOL +/- [19], med držanjem tipke TV [28].

* Za dvomestna števila držite tipko TV [28] in pritisnite na +/- [33], nato pa pritisnite na številko. (Na primer, za kanal 25, držite tipko TV [28] in pritisnite na +/- [33], nato pa na 2 in 5).

Nastavitev ure

Uporabite tipke na daljinskem upravljalniku.

- 1** Pritisnite na tipko I/⏻ [1] in vklopite sistem.
- 2** Pritisnite na TIMER MENU [38].
Na prikazovalniku utripa indikator za uro.
Če na prikazovalniku utripa napis »PLAY SET?«, s puščicama ▲ in ▼ izberite »CLOCK SET?«, nato pritisnite na ENTER [31].
- 3** S puščicama ▲ in ▼ [31] nastavite uro.
- 4** Pritisnite na ENTER [31].
Na prikazovalniku utripa indikator za minute.
- 5** S puščicama ▲ in ▼ [31] nastavite minute.
- 6** Pritisnite na ENTER [31].
Ura začne teči.

Opomba

Če izvlečete napajalni kabel ali če pride do izpada elektrike, se nastavitve ure izbrišejo.

Prikaz ure pri izklopljenem sistemu

Pritisnite na tipko DISPLAY [12]. Ura se prikaže za približno 8 sekund.

Izvedba HITRE NASTAVITVE (QUICK SETUP)

Pred uporabo sistema lahko izvedete minimalne osnovne nastavitve v hitrih nastavitvah (QUICK SETUP). Če tega ne želite, v koraku 3 pritisnite CLEAR [34] (briši). Sporočilo za vodenje bo izginilo s tv zaslona.

- 1 Vklonite vaš TV in izberite video vhod.
- 2 Pritisnite I/⏻ [1] za vklop sistema.
Opomba
Prepričajte se, da v enoti ni diska, sicer se sporočilo za vodenje ne prikaže. Za izvedbo hitre nastavitve pritisnite ▲ [4] na enoti, da odstranite disk.
- 3 Večkrat pritisnite FUNCTION +/- [16], da izberete »DVD« (ali pritisnite DVD ► [16] na enoti).
Na dnu TV zaslona se prikaže sporočilo za vodenje.

- 4 Pritisnite ENTER [31] (vnos), ne da bi vstavili disk.

Na TV zaslonu se prikaže »LANGUAGE SETUP« (nastavitev jezika).



LANGUAGE SETUP	
OSD:	ENGLISH
MENU:	ENGLISH
AUDIO:	FRENCH
SUBTITLE:	SPANISH
	PORTUGUESE

- 5 Večkrat pritisnite ▲ ali ▼ [31], da izberete jezik, nato pritisnite ENTER [31].

Nastavitev je izbrana in prikaže se »SCREEN SETUP« (nastavitev zaslona).

Nasveti

- Izbrani jezik se uporabi za »OSD« (prikaz na zaslonu), »MENU« in »SUBTITLE« (podnapise).
- Jeziki, ki so na izbiro, so odvisni od področja.

- 6** Večkrat pritisnite  ali  **[31]**, da izberete nastavev, ki se ujema z vašim televizorjem.

Če imate standardni 4:3 TV:

Izberite »4:3 LETTER BOX« ali »4:3 PAN SCAN« (str. 58).

Če imate širokozaslonski TV ali standardni 4:3 TV s širokozaslonskim načinom:







Izberite »16:9« (str. 57).

- 7** Pritisnite ENTER **[31]**.
Nastavev je izbrana in na TV zaslonu se prikaže »QUICK SETUP is complete.« (Hitra nastavev je končana).
Sistem je pripravljen za predvajanje.
Če hočete spremeniti posamezne nastavitve, glejte »Uporaba DVD nastavitvenega menija« (str. 55).

Izhod iz QUICK SETUP

Pritisnite  DISPLAY **[27]**.

Priklic prikaza hitre nastavitve (QUICK SETUP)

- 1** Med ustavitvijo predvajanja pritisnite  DISPLAY **[27]**.
Na TV zaslonu se prikaže Control Menu (nadzorni meni).
- 2** Večkrat pritisnite  ali  **[31]**, da izberete  (SETUP), nato pritisnite ENTER **[31]**.
- 3** Večkrat pritisnite  ali  **[31]**, da izberete »QUICK«, nato pritisnite ENTER **[31]**.

Opomba

Sporočilo za vodenje se prikaže na dnu TV zaslonu, ko vaš sistem prvič vklopite ali po ponastavitvi (»RESET«) (str. 89).

Uporaba funkcije THEATRE SYNC

THEATRE SYNC vam omogoča, da vaš Sony TV in ta sistem vklopite, spremenite funkcijo sistema v »DVD« in nato preklopite na nastavljeni vhodni vir za TV z eno samo tipko.

Priprava na uporabo funkcije THEATRE SYNC

Zapišite vhodni vir za TV, priključen na ta sistem.

Izbira vhodnega vira za TV

Držite tipko SLEEP [37] in hkrati pritisnite navedene tipke.

Pritisnite	Vhodni vir za TV
0	Ni vhodnega vira (osnovna nastavev)
1 do 8	VIDEO 1 do VIDEO 8
9	COMPONENT 1
CLEAR [33]	COMPONENT 2
[6] - [6]	COMPONENT 3
[6] + [6]	COMPONENT 4

Izbrani vhodni vir za TV se pomni daljinskem upravljalniku.

Uporaba funkcije THEATRE SYNC

Daljinski upravljalnik naj bo usmerjen proti TV-ju, dokler se TV ne vklopi in se vhodni vir pravilno ne preklopi, nato pritisnite THEATRE SYNC [39]. Če ta funkcija ne deluje, spremenite čas prenosa. Čas prenosa je odvisen od TV-ja.

Sprememba čas aprenosa

M4edtem ko držite ►► [8], pritisnite navedene tipke.

Pritisnite	Čas prenosa
1	0,5 (osnovna nastavev)
2	1
3	1,5
4	2
5	2,5
6	3
7	3,5
8	4

Disk

Predvajanje diska

- Običajno predvajanje



Nekatere operacije so lahko drugačne ali niso na voljo, to je odvisno od DVD VIDEO ali CIDEO CD-ja. Preberite navodila za uporabo, ki jih dobite z diskom.

Primer: Predvajanje DVD VIDEOA



- 1 Večkrat pritisnite FUNCTION +/- [16], da izberete DVD (ali pa pritisnite DVD ▶ [16] na enoti).

- 2 V režo za disk [5] vstavite disk tako, da stran z nalepko gleda navzgor. Če se predvajanje ne začne samodejno, pritisnite ▷ [18] (ali DVD ▶ [16] na enoti).

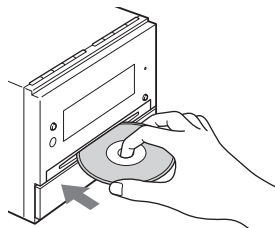

- 3 Pritisnite VOLUME +/- [19], da prilagodite glasnost.

Opombe

- Nivo glasnosti se morda ne prikaže na TV zaslonu, to je odvisno od statusa sistema.
- Ko sistem vklopite, se disk ne pomakne v režo [5], dokler se na prikazovalniku ne prikaže »No Disc«. Ne potiskajte diska v režo, dokler se ne prikaže »No Disc«.
- Ne vstavljajte 8 cm diska s prilagojevalnikom, ker lahko pride do nepravilnega delovanja sistema.
- Ko disk odstranjujete, ga primite na robu in ga potegnite iz reže [5]. Ne dotikajte se površine.

Se nadaljuje

Druge operacije

Če želite	Pritisnite
Ustaviti predvajanje	■ [18].
Začasno prekiniti predvajanje	[18]. Ponovno pritisnite [18] ali DVD ▷ [18] (ali DVD ► [16] na enoti) za nadaljevanje predvajanja.
Izbrati posnetek ¹⁾ , poglavje ali video datoteko	◀◀ ali ▶▶ [8] med predvajanjem. Ali pa pritisnite oštevilčene tipke [34], ko je Control Menu (nadzorni meni) izklopljen, nato pritisnite ENTER [31] ²⁾ .
Izbrati album ³⁾	📁 +/- [6], in sicer večkrat zapored mend predvajanjem ali prekinitvijo predvajanja.
Hitro najti določeno točko s hitrim iskanjem naprej ali nazaj (Lock Search) ^{4/5)}	◀◀ ali ▶▶ [9] med predvajanjem. Vsakokrat, ko pritisnete ◀◀ ali ▶▶ [9], se hitrost spremeni. Za nadaljevanje običajnega predvajanja pritisnite ▷ [18] (ali DVD ► [17] na enoti).

Če želite	Pritisnite
Ogled po kadrih (Slowmotion Play) ⁶⁾	SLOW ◀◀ ali SLOW ▶▶ [8] med prekinitvijo predvajanja. Vsakokrat, ko pritisnete SLOW ◀◀ ali SLOW ▶▶ [8], se hitrost spremeni. Za nadaljevanje običajnega predvajanja pritisnite ▷ [18] (ali DVD ► [16] na enoti).
Predvajati posamezne kadre (Freeze Frame) ⁶⁾	STEP ▶▶ [29] za pomik na naslednji kader, kadar je predvajanje prekinjeno. STEP ◀◀ [29] ⁷⁾ za pomik na prejšnji kader, kadar je predvajanje prekinjeno. Za nadaljevanje običajnega predvajanja pritisnite ▷ [18] (ali DVD ► [16] na enoti).
Ponovno predvajati prejšnji prizor	REPLAY ◀◀•• [29] med predvajanjem. (Instant Replay) ⁷⁾
Na kratko hitro pomakniti naprej trenutni prizor	ADVANCE ••▶▶ [29] med predvajanjem. (Instant Replay) ⁷⁾

Če želite	Pritisnite
Preklopiti na DVD funkcijo iz drugega vira	FUNCTION [16] , in sicer večkrat zapored (ali pa pritisnite DVD ► [16] na enoti) (Automatic Source Selection / samodejna izbira vira)
Odstraniti disk	▲ [4] na enoti.

- ¹⁾ Med operacijo Lock Search pri MP3 avdio posnetkih ne morete izbrati avdio posnetka.
- ²⁾ DVD VIDEO, DVD-R/-RW v VR načinu, samo VIDEO CD, AVDIO CD in DivX video datoteke.
- ³⁾ Samo MP3 avdio posnetki, JPEG slikovne datoteke in DivX video datoteke.
- ⁴⁾ Razen pri JPEG slikovnih datotekah.
- ⁵⁾ Odvisno od diska. Dejanska hitrost je lahko drugačna.
- ⁶⁾ DVD VIDEO, DVD-R/-RW v VR načinu, samo DivX video datoteke in VIDEO CD.
- ⁷⁾ Samo DVD VIDEO in DVD-R/-RW v VR načinu.

Opombi

- Na DVD-R/-RW v VR načinu ne morete iskati mirujoče slike.
- Pri ponavljalnem predvajanju (Repeat Play) ali pri nekaterih prizorih morda ne boste mogli uporabiti funkcij Instant Replay ali Instant Advance.

Prikaz več zornih kotov in podnapisov

Spreminjanje zornih kotov

(samo DVD VIDEO)

Spremenite lahko zorni kot med predvajanjem DVD VIDEA, na katerem so prizori, posneti z več zornih kotov.

Med predvajanjem večkrat pritisnte ANGLE **[24]**. Vsakokrat, ko pritisnte ANGLE **[24]**, se kot spremeni.

Opomba

Kotov morda ne boste mogli spreminjati, tudi če so prizori z več zornimi koti posneti na DVD VIDEU, to je odvisno od DVD VIDEA.

Prikaz podnapisov

(Samo DVD VIDEO, DVD-R/-RW v VR načinu in DivX video datoteke)

Med predvajanjem DVD VIDEA, DVD-R/-RW v VR načinu in DivX video datotek, na katerih so posneti podnapisi, lahko prikaz podnapisov vklopite ali izklopite. Pri DVD VIDEU, DVD-R/-RW v VR načinu in DivX video datotekah, na katerih so posneti podnapisi v več jezikih, lahko tudi zamenjate jezik podnapisov.

Med predvajanjem večkrat pritisnte SUBTITLE **[23]**. Vsakokrat, ko pritisnte SUBTITLE **[23]**, se jezik podnapisov spremeni ali izklopi.

Opombi

- Jezika podnapisov morda ne boste mogli spreminjati, tudi če so podnapisi v več jezikih posneti na DVD VIDEOU, to je odvisno od DVD VIDEOA. Podnapisov morda tudi ne bo mogoče izklopiti.
- Jezik podnapisov lahko spremenite, če ima DivX video datoteka končnico »AVI« ali »DivX« in so v isti datoteki informacije o podnapisih.

Druge priročne funkcije

Spreminjanje zvoka

Pri predvajanju DVD VIDEOA ali DivX video datotek, posnetih v več avdio formatih, lahko izberete zaželeni avdio format. Če ima DVD VIDEO večjezične posnetke, lahko spremenite tudi jezik.

Pri predvajanju VIDEO CD-jev, AVDIO CD-jev ali MP3 avdio posnetkov lahko izberete zvok iz desnega ali levega kanala in poslušate zvok iz izbranega kanala po levih in desnih zvočnikih. Npr. pri predvajanju posnetka vokalov po desnem kanalu in instrumentov po levem kanalu lahko poslušate instrumente po obojnih zvočnikih, če izberete levi kanal.

Med predvajanjem večkrat pritisnite AUDIO **22**, da izberete zaželeni avdio signal.

Osnovne (tovarniške) nastavitve so podčrtane.

Pri predvajanju DVD VIDEOA:

Možnosti izbire jezika in avdio formata so odvisne od DVD VIDEOA.

Če je prikazana štirimestna številka, ta predstavlja jezikovno kodo (gl. »Seznam jezikovnih kod« (str. 101)). Če je isti jezik prikazan dvakrat ali večkrat, je DVD VIDEO posnet v več avdio formatih. Ne pozabite, da se zvok spreminja samodejno glede na disk.

Pri predvajanju DVD-R/-RW diska v VR načinu:

Prikazano je število avdio posnetkov na disku.

Primer:

- **1: MAIN:** glavni zvok avdio posnetka 1.
- **1: SUB:** dodatni zvok avdio posnetka 1.
- **1: MAIN+SUB:** glavni in dodatni zvok avdio posnetka 1.
- **2: MAIN*:** glavni zvok avdio posnetka 2.
- **2: SUB*:** dodatni zvok avdio posnetka 2.
- **2: MAIN+SUB*:** glavni in dodatni zvok avdio posnetka 2.

* Te postavke se ne prikažejo, če je na predvajanem disku posnet samo en avdio tok.

Pri predvajanju DivX video datotek:
Možnosti za avdio format so odvisne od DivX video datotek.

Pri predvajanju VIDEO CD-jev, AVDIO CD-jev ali MP3 avdio posnetkov:

- **STEREO:** standardni stereo zvok.
- 1/L: zvok levega kanala (mono)
- 2/R: zvok desnega kanala (mono).





Pri predvajanju Super VCD-ja:

- **1: STEREO:** standardni stereo zvok avdio posnetka 1.
- 1: 1/L: zvok levega kanala avdio posnetka 1 (mono)
- 1: 2/R: zvok desnega kanala avdio posnetka 1 (mono).
- 2: STEREO: standardni stereo zvok avdio posnetka 2.
- 2: 1/L: zvok levega kanala avdio posnetka 2 (mono)
- 2: 2/R: zvok desnega kanala avdio posnetka 2 (mono).

Predvajanje VIDEO CD-jev s PBC funkcijami (verzija 2.0) – PBC predvajanje

(Samo VIDEO CD)

S pomočjo menijev PBC (nadzor predvajanja) na vašem TV zaslonu lahko uporabljate interaktivno programsko opremo diska. Format in struktura menija sta odvisna od diska.

- 1 Pritisnite  **18** (ali DVD  **16** na enoti) za začetek predvajanja VIDEO CD-ja s PBC funkcijami (verzija 2.0).
Na zaslonu se širikaže PBC meni. Morda se meni ne prikaže, to je odvisno od VIDEO CD-ja.
- 2 S pritiskom na oštevilčene tipke **33** izberite zaželeno možnost.
- 3 Pritisnite ENTER **31**.
Namesto »Press ENTER« je lahko v navodilih za uporabo diska navedeno »Press SELECT«. V takem primeru pritisnite  **18** (ali DVD  **16** na enoti).
- 4 Nadaljujte s predvajanjem v skladu z navodili v meniju.
Ravnajte se po navodilih za uporabo, ki jih dobite z VIDEO CD-jem, ker je postopek upravljanja odvisen od VIDEO CD-ja.















Vrnitev v prjnsji meni

Pritisnite  RETURN .

Opomba







Če aktivirate Shuffe Play (pomešano predvajanje), Program Play (programirano predvajanje) ali Repeat Play (ponavljalno predvajanje) se PBC predvajanje prekliče.

Preklic predvajanja s PBC funkcijami



- 1 Večkrat pritisnite  ali   ali pa pritisnite oštevilčene tipke  za izbiro posnetka pri ustavljenem predvajanju.
- 2 Pritisnite   (ali DVD   na enoti) ali ENTER . Predvajanje se začne z izbranim posnetkom. Mirujoče slike, npr. zaslon z menijem, se ne prikažejo. Za nadaljevanje PBC predvajanja dvakrat pritisnite  , nato pritisnite   (ali DVD   na enoti).

Nadaljevanje predvajanja od točke, kjer ste ustavili disk – Resume Play







Ta sistem si zapomni točko, kjer ste ustavili disk, tako da lahko predvajanje nadaljujete od te točke naprej. Nadaljevanje predvajanja (Resume Play) se ne prekliče, ko sistem izklopite, razen pri MP3 avdio posnetkih, JPEG slikovnih datotekah in DivX video datotekah.

- 1 Med predvajanjem diska pritisnite  , da ustavite predvajanje. Na prikazovalniku se prikaže »Resume«. Če se »Resume« ne prikaže, Resume Play (nadaljevanje predvajanja) ni na voljo.
- 2 Pritisnite   (ali DVD   na enoti). Sistem začne s predvajanjem na točki, kjer ste v koraku 1 ustavili disk.

Opombe

- Med Shuffe Play (pomešanim predvajanjem) ali Program Play (programiranim predvajanjem) ne morete izvesti Resume Play (nadaljevanja predvajanja).
- Pri nekaterih diskih ta funkcija morda ne bo pravilno delovala.
- Resume Play se prekliče, če:
 - pri ustavljenem predvajanju pritisnete  ;
 - izvržete disk;
 - spremenite funkcijo;
 - spremenite nastavitve v nastavitvenem meniju.
- Sistem morda ne bo nadaljeval s predvajanjem na natančno isti točki, to je odvisno od tega, kje ste ustavili disk.
- Če je »MULTI-DISC RESUME« nastavljen na »ON«, se Resume Play ne prekliče za DVD VIDEO in VIDEO CD, kadar izvržete disk ali spremenite funkcijo.

Nasvet

Za predvajanje od začetka diska dvakrat pritisnite  , nato pritisnite   (ali DVD   na enoti).

Nadaljevanje predvajanja ustavljenega diska – Multi-disc Resume

(Samo DVD VIDEO in VIDEO CD)

Ta sistem si lahko zapomni točko, na kateri ste ustavili predvajanje diska, za 40 diskov in nadaljuje s predvajanjem, ko isti disk ponovno vstavite. Če shranite točko za nadaljevanje predvajanja za 41. disk, se točka za prvi disk izbriše.

Za aktiviranje te funkcije nastavite »MULTI-DISC RESUME« v »CUSTOM SETUP« (uporabniških nastavitvah) na »ON« (str. 58).

Opomba

Če je »MULTI-DISC RESUME« v »CUSTOM SETUP« (uporabniških nastavitvah) nastavljen na »ON« in predvajate posneti disk, kot je npr. DVD-R, bo sistem morda drugi posneti disk predvajal od iste točke naprej. Za predvajanje diska od začetka dvakrat pritisnite **[18]**, nato pritisnite **[18]** (ali DVD **[16]** na enoti).

Uporaba predvajalnega načina

Ustvarjanje lastnega programa

– Program Play (preogramirano predvajanje)

[C D] VIDEO CD

Ustvarite lahko program iz največ 99 korakov v vrstnem redu, v katerem hočete, da se predvajajo.

- 1 Pritisnite **[DISPLAY 27]**.
Na TV zaslonu se prikaže nadzorni meni.
- 2 Večkrat pritisnite **[▲]** ali **[▼]** **[31]**, da izberete **[PROGRAM]**, nato pritisnite **[ENTER 31]**.
Na TV zaslonu se prikažejo možnosti za »PROGRAM«.
- 3 Večkrat pritisnite **[▲]** ali **[▼]** **[31]**, da izberete »SET→«, nato pritisnite **[ENTER 31]**.

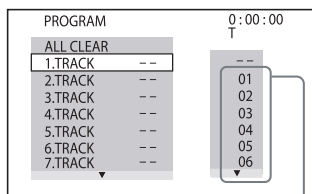

številka posnetka

Se nadaljuje 

- 4 Pritisnite \rightarrow **[31]**.
Smernik se pomakne na seznam posnetkov »T« (v tem primeru na »01«).

PROGRAM		0:00:00
		T
ALL CLEAR	--	--
1:TRACK	--	01
2:TRACK	--	02
3:TRACK	--	03
4:TRACK	--	04
5:TRACK	--	05
6:TRACK	--	06
7:TRACK	--	--

Sprememba programiranega koraka:

Večkrat pritisnite \uparrow ali \downarrow **[31]**, da izberete številko programiranega koraka, ki ga hočete spremeniti, nato pritisnite \rightarrow **[31]**.

Brisanje programiranega koraka:

Večkrat pritisnite \uparrow ali \downarrow **[31]**, da izberete številko programiranega koraka, ki ga hočete izbrisati, nato pritisnite CLEAR **[33]**.

Brisanje vseh programiranih korakov na programskem seznamu:

Večkrat pritisnite \uparrow **[31]**, da izberete »ALL CLEAR« (brisanje vsega), nato pritisnite **[31]**.

- 5 Izberite posnetek, ki ga hočete programirati.
Npr., izberite posnetek »02«.
Večkrat pritisnite \uparrow ali \downarrow **[31]**, da izberete »02« v seznamu »T«, nato pritisnite **[31]**.

izbran posnetek

PROGRAM		0:15:30
		T
ALL CLEAR	--	--
1:TRACK	(02)	--
2:TRACK	--	01
3:TRACK	--	02
4:TRACK	--	03
5:TRACK	--	04
6:TRACK	--	05
7:TRACK	--	06

Skupni čas programiranih posnetkov

- 6 Za programiranje drugih posnetkov ponavljajte koraka 4 in 5.

- 7 Pritisnite \triangleright **[18]** (ali DVD \triangleright **[16]** na enoti).

Programirano predvajanje (Preogram Play) se začne.

Ko se Program Play konča, ga lahko ponovno zaženete tako, da pritisnete \triangleright **[18]** (ali DVD \triangleright **[16]** na enoti).

Preklic programiranega predvajanja

Pritisnite CLEAR [33] ali izberite »OFF« v koraku 3. Za ponovno predvajanje istega programa v koraku 3 izberite »ON« in pritisnite ENTER [31].

Izklop nadzornega menija

Večkrat pritisnite [28] DISPLAY [28], da nadzorni meni izgine s TV zaslona.

Opombi

- Ko je aktivirano programirano predvajanje, se nastavitve »REPEAT« (ponavljanje) samodejno spremeni v »ON«, če je trenutna nastavitev »DISC« ali »TRACK«.
- Pri VIDEO CD-jih med PBC predvajanjem ne morete izvesti programiranega predvajanja.

Nasvet

Programirano predvajanje se prekliče in programski seznam izbriše, če:

- izvržete disk;
- izklopite sistem;
- spremenite funkcijo.

Predvajanje po naključnem vrstnem redu

- Shuffle Play (pomešano predvajanje)

VIDEO CD C D DATA CD DATA DVD

Posnetke na trenutnem disku lahko predvajate po naključnem vrstnem redu. Vsakokrat, ko izvedete Shuffle Play (pomešano predvajanje), je vrstni red lahko drugačen.

- 1 Med predvajanjem pritisnite [27] DISPLAY [27]. Na TV zaslonu se prikaže nadzorni meni.
- 2 Večkrat pritisnite ↑ ali ↓ [31], da izberete [SHUFFLE] (SHUFFLE), nato pritisnite ENTER [31]. Na TV zaslonu se prikažejo možnosti za »SHUFFLE«.
- 3 Večkrat pritisnite ↑ ali ↓ [31], da izberete zaželeno nastavitev.

Predvajanje CIDEO CD-ja ali AVDIO CD-ja:

- TRACK: Vsi posnetki na disku se predvajajo naključno.

Če je aktivno programirano predvajanje:

- ON: vsi posnetki na programskem seznamu se predvajajo naključno.

Predvajanje PODATKOVNIH CD-jev/DVD-jev (razen DivX video datotek):

- ON: vsi MP3 avdio posnetki v izbranem albumu ali na izbranem disku se predvajajo naključno.
- Če ni zbran noben album, se naključno predvaja prvi album.

- 4** Pritisnite ENTER [31].
Pomešano predvajanje se začne.
Za preklic pomešanega predvajanja pritisnite CLEAR [33] ali v koraku 3 izberite »OFF«.

Izklop nadzornega menija

Večkrat pritisnite [27] DISPLAY, da nadzorni meni izgine s TV zaslona.

Opombe

- Shuffle Play se prekliče, če:
 - izvržete disk;
 - izklopite sistem;
 - spremenite funkcijo;
 - izvedete Track/Index Search (iskanje posnetka/po kazalu).
- Pomešanega predvajanja ne morete izvesti med PBC predvajanjem VIDEO CD-jev.
- Pri MP3 avdio posnetkih se lahko ista skladba večkrat predvaja.

Ponavljanje predvajanja

- Repeat Play (ponavljalno predvajanje)



Ponavlja se lahko predvajanje vseh naslovov, posnetkov in datotek ali posameznega naslova, poglavja, posnetka ali datoteke na disku.

- 1** Med predvajanjem pritisnite [27] DISPLAY.
Na TV zaslonu se prikaže nadzorni meni.
- 2** Večkrat pritisnite [32] ali [32], da izberete [REPEAT], nato pritisnite ENTER [31].
Na TV zaslonu se prikažejo možnosti za »REPEAT«.
- 3** Večkrat pritisnite [31] ali [31], da izberete zaželeno nastavitev.
Osnovna tovarniška nastavitev je podčrtana.

Predvajanje DVD VIDEA ali DVD-R/DVD-RW diska v VR načinu:

- OFF: predvajanje se ne ponavlja.
- TITLE (naslov): ponavlja se trenutni naslov.
- CHAPTER (poglavje): ponavlja se trenutno poglavje.

Predvajanje VIDEO CD-ja ali AVDIO CD-ja:

- **OFF:** predvajanje se ne ponavlja.
- **DISC:** ponavljajo se vsi posnetki na disku.
- **TRACK** (posnetek): ponavlja se trenutni posnetek.

Predvajanje PODATKOVNI CD ali DVD VIDEOA:

- **OFF:** predvajanje se ne ponavlja.
- **DISC:** ponavljajo se vsi albumi na disku.
- **ALBUM:** ponavlja se trenutni album.
- **TRACK**¹⁾ (posnetek): ponavlja se trenutni posnetek.
- **FILE** (datoteka): ponavlja se trenutna datoteka.

¹⁾ Samo MP3 avdio posnetki.

²⁾ Samo DivX video datoteke.

Če je aktivno programirano predvajanje ali pomešano predvajanje:

- **OFF:** predvajanje se ne ponavlja.
- **ON:** programirano predvajanje ali pomešano predvajanje se ponavlja.

4 Pritisnite ENTER **[31]**.

Ponavljalno predvajanje se začne.

Za preklic ponavljalnega predvajanja pritisnite CLEAR **[33]** ali v koraku 3 izberite »OFF«.

Izklop nadzornega menija

Večkrat pritisnite **[DISP]** **[27]**, da nadzorni meni izgine s TV zaslona.

Opombe:

- Nastavitev predvajalnega predvajanja lahko spremenite tudi z večkratnim pritiskom na REPEAT/FM MODE **[17]**.
- Če je ponavljalni način nastavljen na »DISC«, »ALBUM« ali »ON«, na prikazovalniku zasveti »REP«.
- Če je ponavljalni način nastavljen na »TITLE«, »CHAPTER«, »TRACK« ali »FILE«, na prikazovalniku zasveti »REP1«.
- Ponavljalno predvajanje ni vselej mogoče, to je odvisno od DVD VIDEOA.
- Ponavljalnega predvajanja ne morete izvesti med PBC predvajanjem VIDEO CD-jev.
- Pri predvajanju PODATKOVNIH CD/DVD diskov, na katerih so MP3 posnetki in JPEG slikovne datoteke, se zvok ne bo ujemal s sliko, če časa predvajanja nista pri obeh enaka.
- »TRACK« ne morete izbrati, če je »MODE« (MP3, JPEG) nastavljen na »IMAGE (JPEG)« (str. 45).
- Ponavljalno predvajanje se prekliče, če:
 - izvržete disk;
 - izklopite sistem;
 - spremenite funkcijo.

Iskanje/izbiranje diska

Predvajanje DVD VIDEO s pomočjo menija

DVD-V

Nekateri DVD VIDEO diski imajo menije, ki so vam v pomoč. Take DVD VIDEO diske lahko predvajate z uporabo teh menijev na TV zaslonu.

Uporaba DVD TOP MENIJA

Na DVD VIDEO je mnogo delov glasbe in slik, ki se imenujejo »naslovi«. Ko predvajate DVD VIDEO, na katerem je vel naslovov, lahko zaželeni naslov izberete s pomočjo DVD TOP MENIJA [32].

Uporaba DVD MENIJA

Pri nekaterih DVD VIDEO lahko s pomočjo menija izberete vsrbinno diska. Ko predvajate take DVD VIDEO diske, lahko možnosti, kot npr. jezik podnapisov in jezik za zvok izberete s pomočjo DVD/UB/TUNER MENIJA [25].

- 1 Pritisnite DVD TOP MENU [32] ali DVD/UB/TUNER MENU [25]. Meni se prikaže na TV zaslonu. Vsebina menija je odvisna od diska.
- 2 S pritiskom na X/X/X/X [31] ali na oštevilčene tipke [34] izberite naslov ali možnost, ki jo hočete predvajati.
- 3 Pritisnite ENTER [31].

Izbira »ORIGINAL« ali »PLAY LIST« (predvajalni seznam) na DVD-R/-RW disku v VR načinu

DVD-VR

Ta funkcija je na voljo samo za DVD-R/RW diske v VR načinu, če imajo predvajalni seznam.

- 1 Med ustavitvijo predvajanja pritisnite [] DISPLAY [27]. Na TV zaslonu se prikaže nadzorni meni.

- 2 Večkrat pritisnite **▲** ali **▼** **[31]**, da izberete **[REPRODUKCIJSKI IKON]** (ORIGINAL/PLAY LIST), nato pritisnite ENTER **[31]**. Na TV zaslonu se prikažejo možnosti za »ORIGINAL/PLAY LIST«.
- 3 Večkrat pritisnite **▲** ali **▼** **[31]**, da izberete zaželeno nastavitev.
 - PLAY LIST (predvajalni seznam): predvajanje s predvajalnega seznama na disku.
 - ORIGINAL: predvajanje v originalno posnetem vrstnem redu.
- 4 Pritisnite ENTER **[31]**.

Uporaba prikaza na zaslonu za iskanje naslova/poglavja/prizora/posnetka/kazala/albuma/datoteke



Iščete lahko po različnih informacijah, posnetih na disku, npr. po naslovu, posnetku in albumu. Vsaka postavka na disku ima neponovljivo številko in oštevilčeno postavko lahko izberete v nadzornem meniju. Iščete lahko tudi določeno točko, in sicer s pomočjo časovne kode (Time search) (samo DVD VIDEO in DVD-R/RW v VR načinu).

- 1 Pritisnite **[DISPLAY]** **[27]**. (Pri predvajanju PODATKOVNEGA CD-ja/DVD-ja z JPEG slikami **[DISPLAY]** **[27]** pritisnite dvakrat.) Na TV zaslonu se prikaže nadzorni meni.
- 2 Večkrat pritisnite **▲** ali **▼** **[31]**, da izberete postavko, ki jo hočete poiskati. Primer: če izberete **[CHAPTER]** (CHAPTER) Izbrano je **»** (**)«** (** je številka). Številka v oklepaju navaja skupno število naslovov, poglavij, posnetkov, kazal, prizorov, albumov ali datotek.

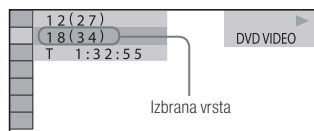

- 3 Pritisnite ENTER **[31]**. **»** (**)«** se spremeni v **»- (**)«**.
- 4 S pritiskom na **▲** ali **▼** **[31]** ali na oštevilčene tipke **[34]** izberite naslov, posnetek, album itd. ali številko datoteke. Če se zmotite, pritisnite CLEAR **[33]** za preključitev številke.

- 5** Pritisnite ENTER [31].
Sistem začne s predvajanjem izbranega naslova, posnetka, albuma itd.

Izklop nadzornega menija





Večkrat pritisnite  DISPLAY [27], da nadzorni meni izginje.

Nasvet

Ko je nadzorni meni izklopljen, lahko iščete poglavje (DVD VIDEO in DVD-R/-RW v VR načinu), posnetek (AUDIO CD-ji in VIDEO CD-ji) ali datoteko (DivX video datoteke na PODATKOVNIH CD-jih/DVD-jih) tako, da pritisnete oštevilčene tipke [34] in ENTER [31].

Iskanje določene točke s pomočjo časovne kode – Time Search (iskanje po času)

(Samo DVD VIDEO in DVD-R/-RW v VR načinu)

- 1 Pritisnite  DISPLAY [27].
- 2 Večkrat pritisnite  ali  [31], da izberete  (TIME/TEXT).
Izbrano je »T **:***:***« (pretečeni predvajalni čas trenutnega naslova).
- 3 Pritisnite ENTER [31].
»T **:***:***« se spremeni v »T -:-:-:-«.

- 4** S pomočjo oštevilčenih tipk [34] vnesite časovno kodo, nato pritisnite ENTER [31].
Če hočete najti npr. prizor pri 2 urah, 10 minutah in 20 sekundah po začetku, vnesite »2:10:20«.
Če se zmotite, pritisnite CLEAR [33] za preključitev številke.

Opomba

Iskanja po času ne morete izvesti pri vseh diskih.

Iskanje po prizoru

– Picture Navigation (navigacija po slikah)

DVD-V **VIDEO CD**

- 1 Večkrat pritisnite PICTURE NAVI [21], da izberete format VIEWER (za ogled), v katerem hočete iskati.
 - CHAPTER VIEWER (DVD VIDEO) (ogled poglavij)
 - TITLE VIEWER (DVD VIDEO) (ogled naslovov)
 - TRACK VIEWER (VIDEO CD ali Super VCD) (ogled posnetkov)

- 2 Pritisnite ENTER [31].
Prikaže se prvi prizor prvih 9 poglavij, naslovov ali posnetkov. Če je več kot 9 poglavij, naslovov ali posnetkov, se desno spodaj na zaslonu prikaže »▼«.

1	2	3
4	5	6
7	8	9

- 3 S pritiskom na /// [31] izberite poglavje, naslov sli posnetek, nato pritisnite ENTER [31].
Sistem začne s predvajanjem pri izbranem prizoru,

Preklisk iskanja

Pritisnite RETURN [30] ali DISPLAY [27].

Opomba

Nekaterih postavk morda ne boste mogli izbrati, to je odvisno od diska.

Nasvet

Za prikaz preostalih poglavij, naslovov ali posnetkov izberite prizor v zadnji vrsti in pritisnite [31]. Za vrnitev k prejšnjemu prizoru izberite prizor v zgornji vrsti in pritisnite [31].

Predvajanje MP3/JPEG diskov

DATA CD DATA DVD

Opombe

- Vrstni red predvajanja je lahko drugačen, odvisno od programske opreme, ki jo uporabljate za ustvarjanje PODATKOVNIH CD-jev ali DVD-jev.
- Sistem lahko predvaja do 200 albumov, vključno s tistimi, ki ne vsebujejo MP3 avdio posnetkov in JPEG slikovnih datotek. Nadštevilnih albumov sistem ne predvaja.
- Največje število MP3 avdio posnetkov ali JPEG slikovnih datotek, ki jih sistem lahko prepozna, je:
 - 600, če je »MODE (MP3, JPEG) nastavljen na »AUDIO (MP3)« ali »IMAGE (JPEG)«.
 - 300, če je »MODE (MP3, JPEG) nastavljen na »AUTO«.
- Sistem lahko predvaja MP3 avdio posnetke in JPEG slikovne datoteke. Sistem predvaja vse podatke s končnico ».MP3«, ».JPG« ali ».JPEG«, tudi če niso v MP3 ali JPEG formatu. Predvajanje teh podatkov lahko povzroči močan hrup, ki lahko poškoduje vaš zvočniški sistem.

Se nadaljuje

- Zaradi kodirne/zapisovalne programske opreme, snemalne naprave ali snemalnega medija za snemanje MP3 avdio posnetkov lahko pride do težav, kot so neizvedljivo predvajanje, prekinjanje zvoka in motnje.
- Čas do začetka predvajanja se lahko podaljša pri sledečih diskih/v sledečih situacijah:
 - na disku je zapletena struktura (drevo) posnetkov;
 - za disk je bilo izvedenih več snemanj;
 - prevkar so se predvajalni posnetki ali datoteke iz drugega albuma.
- Nekaterih CD-R/-RW ali DVD-R/-RW/+R/+RW diskov ni mogoče predvajati, to je odvisno od datotečnega formata.
- Pri predvajanju PODATKOVNIH CD-jev ali DVD-jev, na katerih so MP3 avdio posnetki in JPEG slikovne datoteke, v nadzornem meniju izberite »MODE (MP3, JPEG)«, ko je TOC odčitavanje končano. Če hočete predvajati
 - MP3 avdio posnetke in JPEG slikovne datoteke, nastavite »MODE (MP3, JPEG)« na »AUTO«;
 - samo MP3 avdio posnetke, nastavite »MODE (MP3, JPEG)« na »AUDIO (MP3)«;
 - samo JPEG slikovne datoteke, nastavite »MODE (MP3, JPEG)« na »IMAGE (JPEG)«.
- Sistem lahko predvaja samo 8 map v globino (mape do 8. nivoja).

Izbiranje MP3 avdio posnetka ali albuma

- 1 Vstavite disk v režo **[5]**.
Sistem začne predvajati prvi album.
- 2 Pritisnite DVD/USB/TUNER MENU **[25]**.
Seznam albumov se prikaže na TV zaslonu.



- 3 Večkrat pritisnite **▲** ali **▼** **[31]**, da izberete album.

Predvajanje albuma:

Pritisnite **▷** **[18]** (ali DVD **▶** **[16]** na enoti).

Sistem začne predvajati prvi posnetek v izbranem albumu.

Za ustavev predvajanja pritisnite **■** **[18]**.

Predvajanje posnetka:

- 1 Pritisnite ENTER [31].
Prikaže se seznam posnetkov v izbranem albumu.

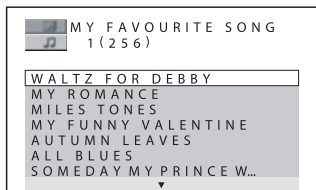

- 2 Večkrat pritisnite ↑ ali ↓ [31], da izberete zaželeni MP3 avdio posnetek, nato pritisnite ENTER [31].
Sistem začne predvajati izbrani MP3 avdio posnetek.
Za ustavitev predvajanja pritisnite ■ [18].

Prikaz naslednje ali prejšnje strani seznama posnetkov ali seznama albumov

Ko je prikazan seznam posnetkov ali seznam albumov, večkrat pritisnite ◀ ali ▶ [32].

Predvajanje naslednjega albuma MP3 avdio posnetkov

Z večkratnim pritiskom na ►► [8] do zadnjega posnetka v trenutnem albumu lahko izberete naslednji album, nato enkrat pritisnite ►► [8]. Izbran je prvi posnetek naslednjega albuma. Vendar pa z večkratnim pritiskom na ◀◀ [8] ne morete izbrati prejšnjega albuma. Prejšnji album lahko izberete iz seznama albumov.

Vrnitev k seznamu albumov, ko je prikazan seznam posnetkov

Pritisnite ↶ RETURN [30].

Vklop ali izklop seznama albumov ali seznama posnetkov

Večkrat pritisnite DVD/USB/TUNER MENU [25].

Izbiranje JPEG slikovne datoteke ali albuma

- 1 Vstavite disk v režo [5].
Sistem začne predvajati prvi album.
- 2 Pritisnite DVD/USB/TUNER MENU [25].
Seznam albumov se prikaže na TV zaslonu.
- 3 Večkrat pritisnite ↑ ali ↓ [31], da izberete album.

Predvajanje albuma:

Pritisnite ▷ [18] (ali DVD ► [16] na enoti).

Sistem začne predvajati prvo slikovno datoteko v izbranem albumu.

Za ustavitev predvajanja pritisnite ■ [18].

Predvajanje slikovne datoteke:

- 1 Pritisnite PICTURE NAVI **[21]**.
Prikažejo se informativne sličice za prvih 16 JPEG slikovnih datotek v izbranem albumu.

1	2	3	4
5	6	7	8
9	10	11	12
13	14	15	16

Če je v izbranem albumu več kot 16 slikovnih datotek, se na desni prikaže pasica za pomikanje.

- 2 Večkrat pritisnite **▲/▼/◀/▶** **[31]**, da izberete zaželeno sliko, nato pritisnite **▶** **[18]** (ali DVD **▶** **[16]** na enoti).
Z izbrano slikovno datoteko se začne zaporedni prikaz.
Za ustavitev predvajanja pritisnite **■** **[18]**.

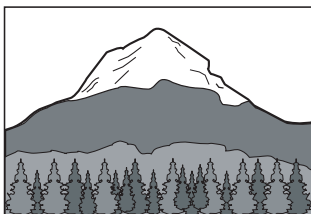

Prikaz naslednje ali prejšnje strani seznama albumov

Ko je prikazan seznam albumov, večkrat pritisnite **◀** ali **▶** **[31]**.

Prikaz naslednje ali prejšnje JPEG slikovne datoteke

Med zaporednim prikazom večkrat pritisnite **◀** ali **▶** **[31]**.

Predvajanje naslednjega albuma JPEG slikovnih datotek

Z večkratnim pritiskom na **▶** **[31]** do zadnje datoteke v trenutnem albumu lahko izberete naslednji album, nato enkrat pritisnite **▶** **[31]**. Izbrana je prva datoteka naslednjega albuma. Vendar pa z večkratnim pritiskom na **◀** **[31]** ne morete izbrati prejšnjega albuma. Prejšnji album lahko izberete iz seznama albumov.

Vkllop ali izkllop prikaza seznama albumov

Večkrat pritisnite DVD/USB/TUNER MENU **[25]**.

Zasuk JPEG slikovne datoteke

Ko je JPEG slikovna datoteka prikazana na TV zaslonu, jo lahko zasučete za 90 stopinj.

Med ogledom slike večkrat pritisnite **▲** ali **▼** **[31]**.

Za vrnitev k izhodiščnemu pogledu pritisnite CLEAR **[33]**.

Opombe

- Tipka PICTURE NAVI **[21]** ne deluje, če je »MODE (MP3, JPEG)« nastavljen na »AUDIO (MP3)«.
- Če pritisnete **▲** ali **▼** **[31]**, da izberete naslednjo ali prejšnjo sliko, se vzpostavi izhodiščni pogled, tudi če ste sliko predhodno zasukali.
- Zaporedni prikaz se ustavi, če pritisnete **▲** ali **▼** **[31]**.

MP3 avdio posnetkov in JPEG slikovnih datotek v zaporednem prikazu z zvokom





DATA CD **DATA DVD**

Zaporedni prikaz z zvokom lahko predvajate tako, da najprej daste JPEG slike in MP3 avdio posnetke v isti album na PODATKOVNEM CD-ju/DVD-ju.

- 1 Vstavite disk v režo **[5]**. Sistem začne predvajati prvi album.

- 2 Pritisnite **■** **[18]** za ustavitev predvajanja.
- 3 Pritisnite **☰** DISPLAY **[27]**. NaTV zaslonu se prikaže nadzorni meni.
- 4 Večkrat pritisnite **▲** ali **▼** **[31]**, da izberete **▶** (MODE (MP3, JPEG)), nato pritisnite ENTER **[31]**. NaTV zaslonu se prikažejo možnosti za »(MODE (MP3, JPEG))«. Tovarniška nastavitvev je podčrtana.
 - **AUTO**: Predvajanje JPEG slikovnih datotek in MP3 avdio posnetkov v istem albumu kot zaporedno predvajanje z zvokom.
 - **AUDIO (MP3)**: Neprestano predvajanje MP3 avdio posnetkov.
 - **IMAGE (JPEG)**: Zaporedno predvajanje JPEG slikovnih datotek.
- 5 Večkrat pritisnite **▲** ali **▼** **[31]**, da izberete »AUTO«, nato pritisnite ENTER **[31]**.
- 6 Pritisnite DVD/USB/TUNER MENU **[25]**. Seznam albumov se prikaže na TV zaslonu.

Se nadaljuje 

- 7** Večkrat pritisnite  ali  **[31]**, da izberete zaželeni album, nato pritisnite  **[18]** (ali DVD  **[16]** na enoti). Zaporedni prikaz z zvokom se začne s prvim izbranim albumom. Za ustavitev predvajanja pritisnite  **[18]**.

Vklop ali izklop prikaza seznama albumov

Večkrat pritisnite DVD/USB/TUNER MENU **[25]**.







Preklic zaporednega prikaza z zvokom

V koraku 4 izberite »AUDIO (MP3)« ali »IMAGE (JPEG)«.

Opombe

- V nekaterih primerih nastavitve »MODE (MP3, JPEG)« ne morete spremeniti, če je »IMAGE (JPEG)« in so na izbranem disku samo MP3 avdio posnetki.
- »AUDIO (MP3)« in so na izbranem disku samo JPEG slikovne datoteke.
- Če na disku ni MP3 avdio posnetkov, se na TV zaslonu prikaže »No audio data« (ni avdio podatkov) in diska ne morete predvajati.
- Če na disku ni JPEG slikovnih datotek, se na TV zaslonu prikaže »No image data« (ni slikovnih podatkov) in diska ne morete predvajati.
- Če predvajate velik obseg podatkov MP3 avdio posnetkov in JPEG datotek hkrati, lahko pride do preskakovanja zvoka.

Določanje hitrosti zaporednega prikaza (samo JPEG slikovne datoteke)







- 1** Večkrat pritisnite  DISPLAY **[27]**, da se na TV zaslonu prikaže nadzorni meni za JPEG slikovne datoteke.
- 2** Večkrat pritisnite  ali  **[31]**, da izberete  (INTERVAL), nato pritisnite ENTER **[31]**. NaTV zaslonu se prikažejo možnosti za »INTERVAL«.
- 3** Večkrat pritisnite  ali  **[31]**, da izberete zaželeni interval. Tovarniška nastavitve je podčrtana.
 - NORMAL: Trajanje je nastavljeno na pribl. 6 do 9 sekund (pri slikah s 4.000.000 ali več slikovnimi točkami se čas podaljša).
 - FAST (hitro): Trajanje je nastavljeno na krajši čas kot pri NORMAL.
 - SLOW 1 (počasi 1): Trajanje je nastavljeno na daljši čas kot pri NORMAL.
 - SLOW 2 (počasi 2): Trajanje je nastavljeno na daljši čas kot pri SLOW 1.
- 4** Pritisnite ENTER **[31]**. Izbrana nastavitve se izvede.

Opomba

Nekatere JPEG slikovne datoteke (predvsem progresivne JPEG slikovne datoteke ali JPEG slikovne datoteke s 3.000.000 ali več slikovnimi točkami) potrebujejo več časa za prikaz, zaradi česar se lahko zdi, da prehod traja dalj, kot naj bi pri izbrani možnosti.

Izbira učinka prehoda pri zaporednem prikazu slikovnih datotek

(samo JPEG slikovne datoteke)

- 1 Večkrat pritisnite  DISPLAY **[27]**, da se na TV zaslonu prikaže nadzorni meni za JPEG slikovne datoteke.
- 2 Večkrat pritisnite  ali  **[31]**, da izberete  (EFFECT), nato pritisnite ENTER **[31]**.
NaTV zaslonu se prikažejo možnosti za »EFFECT«.
- 3 Večkrat pritisnite  ali  **[31]**, da izberete zaželeno nastavitvev.
Tovarniška nastavitvev je podčrtana.
 - **MODE 1:** Slika se pojavi z dna zaslona.
 - **MODE 2:** Slika se pojavi z leve proti desni strani zaslona.
 - **MODE 3:** Slika se razširi iz sredine zaslona.
 - **MODE 4:** Način se naključno izbere izmed možnih učinkov.
 - **MODE 5:** Naslednja slika zdrsi čez trenutno.
 - **OFF:** Izklop te funkcije.
- 4 Pritisnite ENTER **[31]**.
Izbrana nastavitvev se izvede.

Užitek pri DivX® video datotekah

DATA CD DATA DVD

0 DivX video datotekah

DivX® je video kompresijska tehnologija, ki jo je razvil DivX, Inc. Ta izdelek je uradni DivX® certificirani izdelek. Ta sistem lahko predvaja datoteke s končnicami ».AVI« ali ».DIVX«, v katerih so podatki v DivX formatu.

Opombe

- Sistem morda ne bo predvajal DivX video datoteke, če je ta sestavljena iz ene ali več DivX video datotek.
- Sistem ne more predvajati DivX video datotek, večjih kot 720 (širina) × 576 (višina)/2GB.
- Slika je lahko neostra in zvok lahko preskakuje, to je odvisno od DivX video datoteke.
- Sistem ne more predvajati nekaterih DivX video datotek, ki so daljše kot 3 ure.

Se nadaljuje 

Predvajanje albuma DivX video datotek ali DivX video datoteke

- 1 Vstavite PODATKOVNI CD/DVD z DivX video datotekami v režo [5]. Sistem začne predvajati prvi album.
- 2 Pritisnite DVD/USB/TUNER MENU [26]. Seznam albumov se prikaže na TV zaslonu.

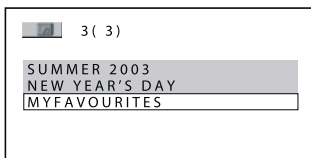

- 3 Večkrat pritisnite ↑ ali ↓ [31], da izberete album.

Predvajanje albuma:

Pritisnite ▷ [18] (ali DVD ► [16] na enoti).

Sistem začne predvajati prvo DivX slikovno datoteko v izbranem albumu.

Za ustavitev predvajanja pritisnite ■ [18].

Predvajanje DivX video datoteke:

- 1 Pritisnite ENTER [31].

Prikaže se seznam DivX video datotek v izbranem albumu.

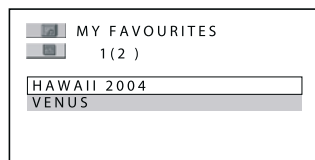

- 2 Večkrat pritisnite ↑ ali ↓ [31], da izberete zaželeno DivX video datoteko, nato pritisnite ENTER [31]. Sistem začne predvajati izbrane DivX video datoteke. Za ustavitev predvajanja pritisnite ■ [18].

Prikaz naslednje ali prejšnje strani seznama albumov

Ko je prikazan seznam albumov, večkrat pritisnite ◀ ali ▶ [31].

Predvajanje naslednjega albuma DivX video datotek

Z večkratnim pritiskom na ►► [8] do zadnje datoteke v trenutnem albumu lahko izberete naslednji album, nato enkrat pritisnite ►► [8]. Izbrana je prva datoteka naslednjega albuma. Vendar pa z večkratnim pritiskom na ◀◀ [8] ne morete izbrati prejšnjega albuma. Prejšnji album lahko izberete iz seznama albumov.

Vrnitev k seznamu albumov, ko je prikazana prva datoteka

Pritisnite  RETURN **[31]**.

Vklp ali izklop prikaza seznama albumov

Večkrat pritisnite DVD/USB/TUNER MENU **[25]**.

Opombe

- Slika se lahko zaustavlja ali je nejasna, to je odvisno od DivX video datoteke. V takem primeru je priporočljivo, da ustvarite datoteko z nižjim pretokom podatkov. Če so pri zvoku še vedno motnje, je priporočljiv MP3 format. Ne pozabite, da se sistem ne sklada z WMA (Windows Media Audio) formatom.
- Zaradi kompresijske tehnologije, uporabljene za DivX video datoteke, lahko traja nekaj časa, da se pojavi slika, ko pritisnete  **[18]**.
- Zvok se morda ne bo juemal s slikami na zaslonu, to je odvisno od DivX video datoteke.

Nasvet

Če je prednastavljeno število ogledov, lahko DivX datoteko predvajate tolikokrat, kot je prednastavljeno. Šteje se naslednje:

- ko se sistem izklopi;
- ko se predvaja druga DivX video datoteka.







Prilagajanje zamika med sliko in zvokom

- A/V SYNC

DVD-V **DVD-VR** **VIDEO CD** **DATA CD** **DATA DVD**

Če zvok in slika na zaslonu nista sinhronizirana, lahko zamik med sliko in zvokom prilagodite.

A/V SYNC ne deluje pri MP3 avdio posnetkih in JPEG slikovnih datotekah na PODATKOVNIH CD-jih/DVD-jih.

- 1** Med ustavitvijo predvajanja pritisnite  DISPLAY **[27]**.
Na TV zaslu se prikaže nadzorni meni.
- 2** Večkrat pritisnite  ali  **[31]**, da izberete  (A/V SYNC), nato pritisnite ENTER **[31]**.
NaTV zaslonu se prikažejo možnosti za »A/V SYNC«.
- 3** Večkrat pritisnite  ali  **[31]**, da izberete zaželeno nastavitev.
Tovarniška nastavitev je podčrtana.
 - OFF: Ni prilagajanja.
 - ON: Prilagajanje razlike med sliko in zvokom..
- 4** Pritisnite ENTER **[31]**.

Opomba

Ta funkcija morda ne bo delovala, to je odvisno od vhodnega toka.

Omejitve predvajanja diska

- CUSTOM PARENTAL CONTROL (STARŠEVSKI NADZOR PO MERI UPORABNIKA), PARENTAL CONTROL (STARŠEVSKI NADZOR)

DVD-V

VIDEO CD

C D

Nastavite lahko 2 vrsti omejitev predvajanja za izbrani disk.

Starševski nadzor po meri uporabnika

Omejitev predvajanja lahko nastavite tako, da sistem ne predvaja neprimernih diskov.

Starševski nadzor

Predvajanje nekaterih DVD VIDEOV lahko omejite v skladu z vnaprej določenimi nivoji, kot je npr. starost uporabnika. Ko se predvaja prizor z omejitvijo, se ta prizor preskoči ali nadomesti z drugim.

Za Starševski nadzor po meri uporabnika in za Starševski nadzor se uporablja isto geslo.

Preprečitev predvajanja določenih diskov

- CUSTOM PARENTAL CONTROL

Isto geslo za Starševski nadzor po meri uporabnika lahko nastavite za do 40 diskov. Ko ga nastavite za 41. disk, se omejitev za prvi disk prekliče.

- 1 Vstavite disk, za katerega hočete nastaviti omejitev predvajanja. Če se disk predvaja, pritisnite **■** **[18]** za ustavitve predvajanja.
- 2 Med ustavitvijo predvajanja pritisnite **☺** DISPLAY **[27]**. Na TV zaslu nu se prikaže nadzorni meni.
- 3 Večkrat pritisnite **▲** ali **▼** **[31]**, da izberete **■** (PARENTAL CONTROL), nato pritisnite ENTER **[31]**. NaTV zaslonu se prikažejo možnosti za »PARENTAL CONTROL«.
- 4 Večkrat pritisnite **▲** ali **▼** **[31]**, da izberete »ON →«, nato pritisnite ENTER **[31]**.

Če še niste vnesli gesla:

Pojavi se prikaz za registracijo novega gesla.

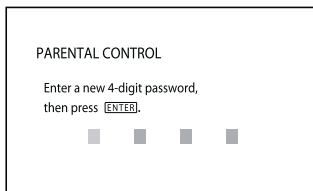

S pomočjo oštevilčenih tipk [34] vnesite štirimestno geslo, nato pritisnite ENTER [31].

Na TV zaslonu se pojavi prikaz za potrditev gesla.

Ko ste geslo že registrirali:

Na TV zaslonu se pojavi prikaz za vnos gesla.

- 5 S pomočjo oštevilčenih tipk [34] vnesite ali ponovno vnesite vaše štirimestno geslo, nato pritisnite ENTER [31].
Na TV zaslonu se prikaže »Custor parental control is set.« (starševski nadzor po meri uporabnika je nastavljen) in na zaslon se vrne nadzorni meni.

Če se zmotite pri vnosu gesla

Večkrat pritisnite ◀ [31], da izbrišete vnešeno številko, nato ponovno vnesite vaše geslo.

Izklop funkcije Starševski nadzor po meri uporabnika

- 1 Izvedite korake 1 do 3 pri »Preprečevanju predvajanja določenih diskov« (str. 50).
- 2 Večkrat pritisnite ▲ ali ▼ [31], da izberete »OFF →«, nato pritisnite ENTER [31].
- 3 S pomočjo oštevilčenih tipk [34] vnesite vaše štirimestno geslo, nato pritisnite ENTER [31].

Predvajanje diska, za katerega je nastavljen starševski nadzor po meri uporabnika

- 1 Vnesite disk, za katerega je nastavljen starševski nadzor po meri uporabnika. Pojavi se prikaz za »CUSTOM PARENTAL CONTROL«.

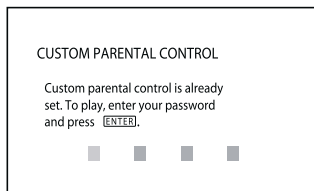

- 2 S pomočjo oštevilčenih tipk 35 vnesite vaše štirimestno geslo, nato pritisnite ENTER **31**.
Sistem je pripravljen za predvajanje.





Nasvet



Če ste pozabili vaše geslo, s pomočjo oštevilčenih tipk **34** vnesite šestmestno številko »199703«, ko je na prikazovalniku zahteva po vašem geslu, nato pritisnite ENTER **31**. Naq prikazovalniku se bo pojavila zahteva po novem geslu.

Omejitev predvajanja za otroke

– PARENTAL CONTROL

(samo DVD VIDEO)

- 1 Med ustavitvijo predvajanja pritisnite  DISPLAY **27**.
Na TV zaslonu se prikaže nadzorni meni.
- 2 Večkrat pritisnite  ali  **31**, da izberete  (PARENTAL CONTROL), nato pritisnite ENTER **31**.
NaTV zaslonu se prikažejo možnosti za »PARENTAL CONTROL«.

- 3 Večkrat pritisnite  ali  **31**, da izberete »PLAYER →«, nato pritisnite ENTER **31**.

Če še niste vnesli gesla:

Pojavi se prikaz za registracijo novega gesla.

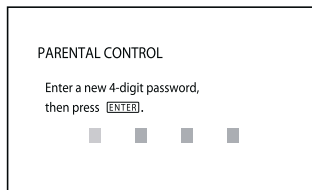

S pomočjo oštevilčenih tipk **34** vnesite štirimestno geslo, nato pritisnite ENTER **31**.

Na TV zaslonu se pojavi prikaz za potrditev gesla.

Ko ste geslo že registrirali:

Na TV zaslonu se pojavi prikaz za vnos gesla.

- 4 S pomočjo oštevilčenih tipk [34] vnesite ali ponovno vnesite vaše štirimestno geslo, nato pritisnite ENTER [31].
Na TV zaslonu se pojavi prikaz za nastavitve omejitvene ravni.

PARENTAL CONTROL	
LEVEL:	OFF
STANDARD:	USA

- 5 Večkrat pritisnite \uparrow ali \downarrow [31], da izberete (STANDARD), nato pritisnite ENTER [31].
NaTV zaslonu se prikažejo možnosti za »STANDARD«.

- 6 Večkrat pritisnite \uparrow ali \downarrow [31], da izberete zemljepisno področje kot nivo omejitve predvajanja, nato pritisnite ENTER [31].
Področje je izbrano.
Če izberete »OTHERS →« (drugo), s pomočjo oštevilčenih tipk [34] vnesite področno kodo iz »Seznama kod za starševski nadzor« (str. 102).

- 7 Večkrat pritisnite \uparrow ali \downarrow [31], da izberete LEVEL (nivo), nato pritisnite ENTER [31].
NaTV zaslonu se prikažejo možnosti za »LEVEL«.

- 8 Večkrat pritisnite \uparrow ali \downarrow [31], da izberete zaželeni nivo, nato pritisnite ENTER [31].
Nastavitev starševskega nadzora je končana.
Nižja kot je vrednost, strožja je omejitev.
Za izklop funkcije starševskega nadzora nastavite »LEVEL« na »OFF«.

Če se zmotite pri vnosu gesla

Večkrat pritisnite \leftarrow [32], da izbršete vnešeno številko, nato ponovno vnesite vaše geslo.

Predvajanje diska, za katerega je nastavljen starševski nadzor

- 1 Vnesite disk in pritisnite \triangleright [18] (ali DVD \blacktriangleright [16] na enoti).
Pojavi se prikaz za vnos vašega gesla.
- 2 S pomočjo oštevilčenih tipk [34] vnesite vaše štirimestno geslo, nato pritisnite ENTER [31].
Sistem začne s predvajanjem.





Opombe



- V nadzornem meniju bodo prikazane različne postavke, to je odvisno od vrste diska.
- Če predvajate DVD VIDEO diske, ki nimajo funkcije starševskega nadzora, predvajanja na tem sistemu ne morete omejiti.
- Morda boste med predvajanjem diska morali spremeniti nivo starševskega nadzora, to je odvisno od DVD VIDEO. V takem primeru vnesite vaše geslo in spremenite nivo. Če preključite Resume Play (nadaljevanje predvajanja), se omejitev vrne na prejšnji nivo.

Nasvet

Če ste pozabili vaše geslo, odstranite disk in ponovite korake 1 do 3 iz »Omejitev predvajanja za otroke«. S pomočjo oštevilčenih tipk [34] vnesite šestmestno številko »199703«, ko je na prikazovalniku zahteva po vašem geslu, nato pritisnite ENTER [31]. Na prikazovalniku se bo pojavila zahteva po novem geslu. Ko vnesete novo štirimestno geslo, ponovno vstavite disk in pritisnite ▷ [18]. Ko je na prikazovalniku zahteva po vašem geslu, vnesite novo geslo.

Spreminjanje gesla

- 1 Med ustavitvijo predvajanja pritisnite  DISPLAY [27]. Na TV zaslu se prikaže nadzorni meni.
- 2 Večkrat pritisnite  ali  [31], da izberete  (PARENTAL CONTROL), nato pritisnite ENTER [31]. Na TV zaslonu se prikažejo možnosti za »PARENTAL CONTROL«.

- 3 Večkrat pritisnite  ali  [31], da izberete »PASSWORD →« (geslo), nato pritisnite ENTER [31]. Na TV zaslonu se pojavi prikaz za vnos gesla.
- 4 S pomočjo oštevilčenih tipk [34] vnesite vaše štirimestno geslo, nato pritisnite ENTER [31].
- 5 S pomočjo oštevilčenih tipk [34] vnesite novo štirimestno geslo, nato pritisnite ENTER [31].
- 6 S pomočjo oštevilčenih tipk [34] ponovno vnesite vaše štirimestno geslo, da ga potrdite, nato pritisnite ENTER [31].

Če se zmotite pri vnosu gesla







Večkrat pritisnite  [32], da izbršete vnešeno številko, nato ponovno vnesite vaše geslo.



Uporaba DVD nastavitvenega menija

Z uporabo DVD nastavitvenega menija lahko izvedete različne prilagoditve postavk, npr. slike in zvoka.

Opomba



Predvjalne nastavitve, shranjene na disku, imajo prednost pred nastavitvami DVDnastavitvenega menija, zato se nekatere od teh morda ne bodo izvedle.

- 1 Med ustavitvijo predvajanja pritisnite  DISPLAY **27**.
Na TV zaslu nu se prikaže nadzorni meni.
- 2 Večkrat pritisnite  ali  **32**, da izberete  (SETUP), nato pritisnite ENTER **31**.
NaTV zaslonu se prikažejo možnosti za »SETUP«.
- 3 Večkrat pritisnite  ali  **31**, da izberete »CUSTOM« (po meri), nato pritisnite ENTER **31**.
Na TV zaslonu se prikaže nastavitveni meni.

- 4 Večkrat pritisnite  ali  **31**, da s prikazanega seznama izberete postavko za nastavev: »LANGUAGE SETUP« (nastavev jezika), »SCREEN SETUP« (nastavev zaslona), »CUSTOM SETUP« (nastavev po meri). Nato pritisnite ENTER **31**.
Postavka za nastavev je izbrana. Primer: SCREEN SETUP (nastavev zaslona)

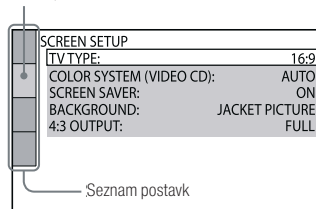
Izbrana postavka



- 5 Večkrat pritisnite  ali  **31**, da izberete zaželeno postavko, nato pritisnite ENTER **31**.
Na zaslonu se prikažejo možnosti za izbrano postavko. Primer: TV TYPE (vrsta TV-ja)

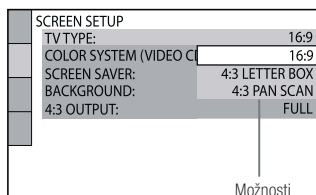

Se nadaljuje 

- 6 Večkrat pritisnite \blacktriangle ali \blacktriangledown [31], da izberete zaželeno nastavitev, nato pritisnite ENTER [31].
Nastavitev je končana.

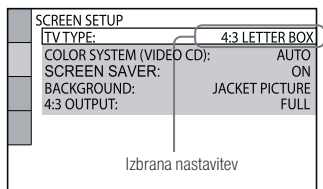

Seznam postavk DVD nastavitvenega menija

Tovarniške nastavitve so podčrtane.

Nastavitev jezika – LANGUAGE SETUP

Nastavitev različnih jezikov za prikaz na zaslonu ali zvočne posnetke.

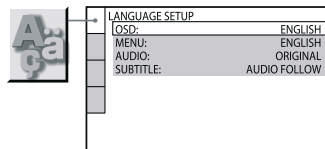

OSD

(Prikaz na zaslonu) Zamenjava jezika za prikaz na zaslonu

MENU*

(samo DVD VIDEO) Izбира jezika za DVD meni.

AUDIO*

(samo DVD VIDEO) Zamenjava jezika zvočnega posnetka.

Če izberete »ORIGINAL«, se izbere prednostni jezik na disku.

SUBTITLE* (podnapisi)

(samo DVD VIDEO) Zamenjava jezika podnapisov.

Če izberete »AUDIO FOLLOW«, se jezik podnapisov spremeni skladno z jezikom, ki ste ga izbrali za zvočni zapis.

* Če v »MENU«, »SUBTITLE« ali »AUDIO« izberete jezik, ki ga ni na DVD VIDEO, se samodejno izbere en od posnetih jezikov. Vendar pa ni nujno, da se jezik samodejno izbere, to je odvisno od diska.

Če izberete »OTHERS →« (drugo), s pomočjo oštevilčenih tipk [34] vnesite področno kodo iz »Seznama kod za starševski nadzor« (str. 101).

Nastavitev TV zaslona – SCREEN SETUP

Izberite nastavitve, ki ustrezajo priključenemu TV-ju.

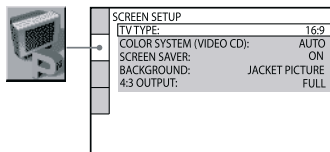

TV TYPE¹⁾ (vrsta TV-ja)

(Samo DVD VIDEO)

16:9: Izberite, če je priključen širokozaslonski TV ali TV s širokozaslonsko funkcijo.

4:3 LETTER BOX: Izberite, če je priključen TV zaslon 4:3. Pri tej nastavitvi je prikazana široka slika s pasovoma na zgornjem in spodnjem robu zaslona.

4:3 PAN SCAN²⁾: Izberite, če je priključen TV zaslon 4:3. Pri tej nastavitvi je prikazana široka slika na celotnem zaslonu, slika pa je obrezana.

COLOR SYSTEM (VIDEO CD)

(Razen za modele za Rusijo in Evropo)

Ko predvajate VIDEO CD, izberite izhodni video signal.

AUTO: Izhaja video signal, ki ustreza barvnemu sistemu diska, in sicer PAL ali NTSC.

PAL: Spremeni video signal NTSC diska in ga oddaja v PAL sistemu.

NTSC: Spremeni video signal PAL diska in ga oddaja v NTSC sistemu.

SCREEN SAVER (ohranjevalnik zaslona)

Ohranjevalnik zaslona pomaga preprečiti poškodbe prikazovalnika (sence). Za izklop ohranjevalnika zaslona pritisnite **[18]** (ali DVD **[16]** na enoti).

ON: Slika ohranjevalnika zaslona se prikaže, če je predvajanje ustavljeno ali prekinjeno več kot 15 minut ali če več kot 15 minut predvajate AVDIO CD ali MP3 avdio posnetke.

OFF: Ohranjevalnik zaslona se ne prikaže.

BACKGROUND (ozadje)

Za izbiro barve ozadja ali slike za ozadje, ki se prikazuje na TV zaslonu. Barva ozadja ali slika se prikazuje, ko je predvajanje ustavljeno ali ko predvajate AVDIO CD ali MP3 avdio posnetke. **JACKET PICTURE** (slika z ovitka) se prikaže na ozadju, vendar samo, če je že posneta na disku 8DVD VIDEO, CD-EXTRA itd.). Če na disku ni takšne slike, se prikaže slika »GRAPHICS« (grafika). **GRAPHICS** (grafika): Na ozadju se prikaže prednastavljena slika, shranjena v sistemu.

BLUE (modro): Ozadje je modro.

BLACK (črno): Ozadje je črno.

4:3 OUTPUT³⁾ (izhod 4:3)

Spremenite to nastavitve za ogled progresivnih signalov v razmerju pogleda 4:3. Če lahko spremenite razmerje pogleda pri vašem v progresivnim formatom (525p/625p) združiljivem TV-ju, spremenite nastavitve tam.

Se nadaljuje 

FULL (polno): Izberite, če lahko spremenite razmerje pogleda pri vašem TV-ju.

NORMAL: Izberite, če ne morete spremeniti razmerja pogleda pri vašem TV-ju. Signal razmerja pogleda 16:9 je prikazan s črnimi pasovi na levi in desni strani slike.

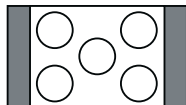

16:9 aspect ratio TV

¹⁾ Osnovna nastavitve je odvisna od dežele ali regije.



16:9



4:3 LETTER BOX

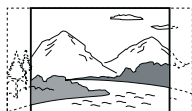

4:3 PAN SCAN

²⁾ »4:3 LETTER BOX« se lahko samodejno izbere namesto »4:3 PAN SCAN« ali obratno, to je odvisno od DVD VIDEOA.

³⁾ Ta nastavitve je aktivna samo, ko
– nastavite »TV TYPE« »16:9« v »SCREEN SETUP«.
– izberete »P AUTO« ali »P VIDEO« (str. 21).

Nastavitve predvajalnih možnosti – CUSTOM SETUP (uporabniška nastavitve)

Nastavitve predvajanja in drugih nastavitvev.

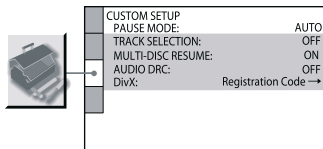

PAUSE MODE (prekinitev)

(Samo DVD VIDEO in DVD-R/-RW v VR načinu)

AUTO: Slika vključno s dinamičnimi detaili izhaja brez trepetanja. Običajno boste izbrali to možnost.

FRAME (kader): Slika vključno s podrobnostmi, ki se ne premikajo dinamično, izhaja v visoki ločljivosti.

TRACK SELECTION (izbira posnetka)

(Samo DVD VIDEO) Ko predvajate DVD VIDEO, na katerem je posnetih več avdio formatov¹⁾ (PCM, DTS, MPEG avdio ali Dolby Digital), ima prednost zvočni posnetek z najvišjim številom kanalov.

OFF: Ni prednosti.

AUTO²⁾: Prednost.

MULTI-DISC RESUME (nadaljevanje predvajanja za več diskov)

(Samo DVD VIDEO in VIDEO CD)

ON: V pomnilniku se shrani točka za nadaljevanje predvajanja za največ 40 diskov.

OFF: Točka za nadaljevanje predvajanja se ne shrani. Predvajanje se nadaljuje s točke za nadaljevanje samo pri trenutnem disku v sistemu.

**AUDIO DRC3) (Dynamic Range
Compression - kompresija
dinamičnega obsega)**

(Samo DVD VIDEO in DVD-R/-RW v VR načinu)

OFF: Ni kompresije dinamičnega obsega..

STANDARD: Podaja zvočni posnetek v takem dinamičnem obsegu, kot je nameraval snemalni tehnik. Primerno je za nočni ogled filmov pri nizki glasnosti.

MAX: Povsem zoža dinamični obseg.

DivX

Prikaz registracijske kode za ta sistem.

Več informacij najdete na internetu na <http://www.divx.com>

- ¹⁾ Če imajo vsi zvočni posnetki enako število kanalov, sistem izbere posnetek po vrsti od PCM, DTS, Dolby Digital do MPEG.
- ²⁾ Če nastavite »TRACK SELECTION« na »AUTO«, se lahko jezik spremeni. Nastavitev »TRACK SELECTION« ima prednost pred »LANGUAGE SETUP«. Vendar pa se ta funkcija morda ne izvede, to je odvisno od diska.
- ³⁾ AUDIO DRC se lahko izvede samo pri Dolby Digital virih.

Radijski sprejemnik

Poslušanje radia

Radijsko postajo lahko poslušate tako, da izberete prednastavljeno postajo ali da jo ročno ugglasite.

Poslušanje FM alu AM postaj

- 1 Večkrat pritisnite FUNCTION +/- [16], da izberete »TUNER FM« ali »TUNER AM« (ali večkrat pritisnite TUNER/BAND [16] na enoti, da izberete »FM« ali »AM«).
- 2 Pritisnite in držite TUNING +/- [8], dokler se navedba frekvence ne spremeni, nato tipko spustite. Iskanje s pregledovanjem se samodejno ustavi, ko je postaja uglašena, in »TUNED« zasveti na prikazovalniku. Če je uglašen FM stereo program, na prikazovalniku zasveti »ST«.



Če se »TUNED« ne prikaže in se iskanje ne ustavi, večkrat pritisnite TUNING +/- [8], da ugglasite zaželeno

postajo.

Če ugglasite postajo, ki zagotavlja RDS, se ime postaje prikaže na prikazovalniku (samo evropski modeli).

3 Prilagodite glasnost.

Pritisnite VOLUME +/- [19].

Ustavitve samodejnega iskanja s pregledovanjem

Pritisnite ■ [18].

Sprememba AM uglaševalskega intervala

Tovarniška nastavitve za AM uglaševalski interval je 9 kHz (ali 10 kHz za nekatera področja, ta funkcija ni na voljo za modele za Evropo in Rusijo).

Uporabite tipke na enoti.

1 Večkrat pritisnite TUNER/BAND [17] na enoti, da izberete »AM«.

2 Pritisnite I/⏻ [1], da izklopite sistem.

3 Pritisnite DISPLAY [12] za prikaz ure.

4 Ko je prikazana ura, pritisnite TUNER/BAND [16] in pritisnite I/⏻ [1], da sistem vklopite. Na prikazovalniku se prikaže »AM 9k Step« ali »AM 10k Step«. Ko spremenite interval, se izbršejo AM prednastavljene postaje.

Nasveta

- Za izboljšanje sprejema oddajanja prilagodite priložene antene ali priključite zunanjo anteno.
- Če so pri FM stereo programu elektrostatične motne, večkrat pritisnite REPEAT/FM MODE [17], da se na prikazovalniku prikaže »MONO«. Stereo učinka sicer ne bo, sprejem pa bo boljši.

Poslušanje pred nastavljenih radijskih postaj

- 1 Uglasite zaželeno postajo (glejte »Poslušanje FM ali AM« (str. 60)).
- 2 Pritisnite DVD/USB/TUNER MENU [25].
Na prikazovalniku utripa »Memory?« (pomnjenje?).
- 3 Pritisnite ENTER [31].
Prednastavitvena številka utripa na prikazovalniku.
Postaje se shranijo od prednastavitvene številke 1.



Prednastavitvena številka



- 4 Večkrat pritisnite PRESET +/- [8], da izberete zaželeno prednastavitveno številko.
- 5 Pritisnite ENTER [31].
Na prikazovalniku se prikaže »Complete!« (končano). Postaja je shranjena.
- 6 Ponavljajte korake 1 do 6, da shranite še druge postaje.
Prednastavite lahko do 20 FM postaj in 10 AM postaj.
Prednastavljene postaje se ohranijo pol dneva, tudi če prekinete napajanje ali pride do izpada elektrike.
- 7 Za poslušanje prednastavljene postaje večkrat pritisnite PRESET +/- [8] in izberite zaželeno postajo.
Postajo lahko izberete tudi s pritiskom na oštevilčene tipke [34] in nato ENTER [31].

Preklic prednastavitve

Pritisnite DVD/USB/TUNER MENU [25].

USB naprava

Poslušanje glasbe z USB naprave

Na  (USB) vrata  lahko priključite USB napravo (predvajalnik digitalne glasbe ali USB shranjevalni medij) in poslušate na njem shranjeno glasbo. Seznam naprav, ki jih lahko priključite na ta sistem, najdete v poglavju »USB naprave, ki jih je mogoče uporabiti za predvajanje« (str. 103).

Ta sistem lahko predvaja sledeče formate: ATRAC/MP3*/WMA*/AAC*.

* Datotek z avtorsko zaščito (Digital Rights Management) s tem sistemom ni mogoče predvajati.

- 1 Izberite USB funkcijo.
Večkrat pritisnite FUNCTION +/- , da izberete »USB«.

- 2 Priključite USB napravo (predvajalnik digitalne glasbe ali USB shranjevalni medij) na (USB) vrata , kot je prikazano spodaj.

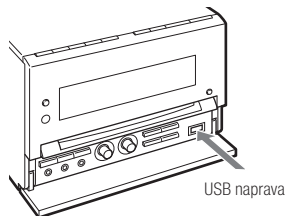

Če je potrebna priključitev z ZSB kablom, uporabite kabel, ki ga dobite z USB napravo.

Več informacij o delovanju USB naprave najdete v priročniku, ki ga dobite z njo. Ko je USB naprava priključena, prikazovalnik sistema prikaže: »Reading« → »ATRAC AD¹⁾« ali »Storage Drive²⁾«.

¹⁾ Pri priključitvi predvajalnika digitalne glasbe.

²⁾ Pri priključitvi USB shranjevalnega medija. Če je posnet zaznamek z vsebino, se prikaže.

Opomba

Preden se prikaže »Reading« (odčitavanje), lahko traja 10 sekund, to je odvisno od priključene USB naprave.

3 Začnite s predvajanjem.
Pritisnite ▷ [18] (ali USB ► [16] na enoti).

4 Prilagodite glasnost.
Pritisnite VOLUME +/- [19].

Druge operacije

Za	Pritisnite
Ustavitev predvajanja	■ [18].
Prekinitev predvajanja	18. Za nadaljevanje predvajanja ponovno pritisnite [18] ali ▷ [18] (ali USB ► [16] na enoti).
Izbiro albuma	📁 +/- [6].
Izbiro posnetka	⏮/⏭ [8].
Iskanje točke na posnetku	Držite ⏮/⏭ [8] med predvajanjem in izpustite na zaželeni točki.
Izbiro ponavljalnega predvajanja	REPEAT/FM MODE [17] pritisnite večkrat, da se prikaže »REP« ali »REP 1«.
Odstranitev USB naprave	Držite ■ [18], da se prikaže »No Device« (ni naprave), nato USB napravo odstranite.
Ogled informacij o USB napravi*	Večkrat pritisnite DISPLAY [12].

* Ogledate si lahko npr. informacije o USB napravi, kot so številka posnetka ali naslov albuma (med predvajanjem), ali celoten predvajalni čas (med ustavitvijo).

Sprememba predvajalnega načina

1 Pritisnite DVD/USB/TUNER MENU [25], ko je USB naprava ustavljena.

Na prikazovalniku se prikaže »Play Mode?« (predvajalni način?).

2 Pritisnite ENTER [31].

3 Večkrat pritisnite ▲ ali ▼ [31], da izberete predvajalni način.

Izberete lahko naslednje predvajalne načine:

- Continue (Normal Play) (nadaljevanje – običajno predvajanje): Avdio posnetki se predvajajo v vrstnem redu, v kakršnem so na USB napravi.
- AlbumContinue (nadaljevanje albuma):
- Predvajajo se avdio posnetki iz izbranega albuma na USB napravi.
- Shuffle (pomešano): Avdio posnetki z USB naprave se predvajajo v naključnem vrstnem redu.

- Album Shuffle (album pomešano):
Avdio posnetki v izbranem albumu na USB napravi se predvajajo v naključnem vrstnem redu.
- Program:
Avdio posnetki na USB napravi se predvajajo v vrstnem redu, kakršnega določite.
- Ni jamstva za združljivost z vo kodirno/ zapisovalno programsko premo, snemalnimi napravami in snemalnimi mediji. Nezdružljive USB naprave lahko povzročajo motnje, prekinitve zvoka ali pa predvajanja sploh ni.

Opombe o USB napravi

- Ne priključite sistema in USB naprave preko USB huba.
- Pri nekaterih USB napravah lahko pride do zamika med izvedbo operacije pri napravi in tem sistemom.
- Ta sistem ne podpira nujno vseh funkcij na priključeni USB napravi.
- Vrstni red predvajanja s tem sistemom se lahko razlikuje od vrstnega reda na priključeni USB napravi.
- Preden odstranite USB napravo, vedno pritisnite in držite  ter se prepričajte, da se je prikazalo »No Device«. Če prej odstranite napravo, lahko pride do poškodbe podatkov na napravi ali do poškodbe USB naprave.
- Na USB napravi, na kateri so avdio datoteke, ne shranjujte drugih vrst datotek ali nepotrebnih map.
- Mape, na katerih ni avdio datotek, se preskočijo.
- Datoteke se predvajajo v takem vrstnem redu, v kakršnem so bile prenešene na USB napravo.
- Največje število albumov in posnetkov na eni USB naprav je kot sledi:
 - Predvajalnik digitalne glasbe: 65,535 skupin (največ 999 posnetkov na skupino)
 - USB shranjevalni mediji: 999 datotek
 Največje število posnetkov in albumov je odvisno od strukture datotek in map.
- S tem sistemom lahko poslušate naslednje avdio formate:
 - MP3: končnica datoteke »mp3«
 - Windows Media Audio datoteke: končnica datoteke ».wma«
 - AAC: končnica datoteke ».m4a«
 Če imajo datoteke gornje končnice, vendar niso v teh formatih, lahko pride do motenj ali napak pri delovanju sistema.

Opombe o prikazu informacij

- Če znaka ni mogoče prikazati, se pojavi »_«.
- Naslednje ni prikazano:
 - skupni predvajalni čas za CD-DA disk, odvisno od predvajalnega načina;
 - skupni predvajalni čas in preostali predvajalni čas za MP3 disk in USB napravo;
- Naslednje ni prikazano pravilno:
 - imena map in datotek, ki v ekspanzijskem formatu ne sledijo ISO 9660 Level 1, Level 2 ali Jolietu.
- Prikazano je naslednje:
 - informacije z ID3 oznak za MP3 datoteke, če so uporabljene oznake ID3 verzija 1 in verzija 2 (do 62 znakov za MP3 disk);
 - informacije z ID3 oznak za »ATRAC« datoteke, če so uporabljene oznake ID3 verzija 2.

Ustvarjanje lastnega programa s pomočjo USB naprave

- Program Play (programirano predvajanje)

- 1** Izberite USB funkcijo. Večkrat pritisnite FUNCTION +/- **[16]**, da izberete »USB«.
- 2** Med ustavitvijo USB naprave pritisnite DVD/USB/TUNER MENU **[25]**. Na prikazovalniku se prikaže »Play Mode?« (predvajalni način?).
- 3** Pritisnite ENTER **[31]**.
- 4** Večkrat pritisnite **▲** ali **▼** **[31]**, da izberete »Program«, nato pritisnite ENTER **[31]**.

- 5** Večkrat pritisnite **◀◀/▶▶** [8], da se prikaže zaželeni številka posnetka.
Pri programiranju posnetkov večkrat pritisnite **☐ +/-** [6], da izberete zaželeni album, nato izberite zaželeni posnetek.

Primer: Programiran je posnetek na USB napravi

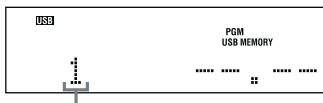

izbrana številka posnetka

- 6** Pritisnite **ENTER** [32], da programu dodate posnetek.
Skupnega časa programa ni mogoče prikazati, zato se pojavi »-.-«.
- 7** Ponavljajte koraka 5 in 6, da programirate še druge posnetke, skupaj največ 25.

- 8** Za predvajanje programa posnetkov pritisnite **▷** [18] (ali **USB ▶** [16] na enoti).
Program je na voljo, dokler USB naprave ne odstranite. Za ponovno predvajanje istega programa pritisnite **▷** [18] (ali **USB ▶** [16] na enoti).

Preklic programiranega predvajanja

V koraku 4 izberite kak drug predvajalni način.

Brisanje zadnjega posnetka v programu

Med ustavitvijo USB naprave pritisnite **CLEAR** [33].

Prilagoditev zvoka

Prilagajanje zvoka

Ustvarjanje bolj dinamičnega zvoka (Dynamic Sound Generator X-tra)

Nizke tone lahko ojačite in ustvarite mogočnejši zvok.

DSGX nastavev je idealna za glasbene vire.

Večkrat pritisnite DSGX [14] na enoti.
Ob vsakem pritisku se prikaz spremeni:
DSGX ON ↔ DSGX OFF

Nasvet

Osnovna nastavev je »DSGX ON«.

Nastavev zvočnega učinka

- 1 Večkrat pritisnite EQ [26], da izberete »BASS« (nizki toni) ali »TREBLE« (visoki toni).
- 2 Večkrat pritisnite PRESET +/- [8], da prilagodite nivo.

Spremljanje s petjem: Karaoke

DVD-V DVD-VR VIDEO CD C D DATA CD
DATA DVD

Z vsakim multipleks AVDIO CD-jem, VIDEO CD-jem ali DVD VIDEOM v Dolby Digital Karaoke formatu lahko poje.

Priprava na karaoke

(Samo DVD VIDEO, DVD-R/-RW v VR načinu, VIDEO CD, AVDIO CD, MP3 avdio posnetki in DivX video datoteke)

- 1 Večkrat pritisnite FUNCTION +/- [16], da izberete »DVD« (ali pa pritisnite DVD ► [16] na enoti).
- 2 Zasučite MIC LEVEL [9] na enoti na »MIN«, da zmanjšate glasnost mikrofona, in ECHO LEVEL [9] * na enoti na »MIN«, da preključite učinek odmeva.
- 3 Priključite mikrofona (ni priložen) na priključek MIC [9] na enoti.

Se nadaljuje 

- 4** Pritisnite **KARAOKE MODE** [35].
Na TV zaslonu se prikaže
»KARAOKE MODE: ON«.

- 5** Začnite s predvajanjem glasbe in prilagodite glasnost.

DVD VIDEO, DVD-R/-RW v VR načinu ali DivX video datoteke:
Iz sistema izhaja avdio format, ki ste ga izbrali.

AVDIO CD, VIDEO CD ali MP3 avdio posnetki:

Avdio nastavitve se samodejno spremeni v »I/L« in sistem oddaja avdio levega kanala po spredjem in prostorskem kanalu.

Če hočete slišati vokal:

Večkrat pritisnite **AUDIO** [22], da izberete drug avdio kanal.

- 6** Začnite peti ob glasbi.

Druge operacije

Za	Pritisnite
Prilagoditev glasnosti mikrofona	MIC LEVEL [9] na enoti.
Prilagoditev odmevnosti mikrofona	ECHO LEVEL [9] * na enoti.
Preklic učinka odmeva	ECHO LEVEL [9] * na »MIN«.

* Razen pri modelih za Evropo in Rusijo.

Izklop načina karaok

Izključite mikrofon ali pritisnite **KARAOKE MODE** [35]. Na TV zaslonu se prikaže »KARAOKE MODE:OFF«.

Opombe

- Karaok ne morete aktivirati v koraku 4, če je na TV zaslonu prikazano sporočilo za vodenje QUICK SETUP (hitre nastavitve).
- Način karaok se samodejno izklopi, če:
 - izklopite sistem;
 - spremenite funkcijo;
 - priključite slušalke.

Dolby Digital Karaoke format

(Samo DVD VIDEO)

Format Dolby Digital, ki podaja zvok s pomočjo 5 kanalov, lahko vsebuje tudi »Dolby Digital Karaoke« format, ki je namenjen karaokam. Na diskih z Dolby Digital Karaoke formatom so poleg spremljave tudi posnetki vodilne melodije in vodilnih vokalov. Izberete jih lahko, ko je vklopljen način karaoke.

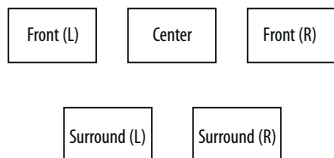

Oddajanje zvočnikov pri običajnem Dolby Digital formatu (5.1 kanalnem)

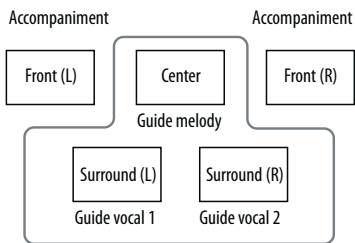

Oddajanje zvočnikov pri Dolby Digital Karaoke formatu



Izberete lahko katerokoli od teh

Avdio informacije lahko preverite s pritiskom na AUDIO  (str. 30). Pri predvajanju Dolby Digital Karaoke diska se pri trenutnem avdio formatu prikaže »« (str. 78).

Primer:

DOLBY DIGITAL  3 / 2

2/0: Posneto samo s spremljavo.

3/0: Posneto z vodilno melodijo.

3/1: Posneto z vodilno melodijo in enim vodilnim vokalom.

3/2: Posneto z vodilno melodijo in dvema vodilnima vokaloma.

Se nadaljuje 

Užitek pri karaokah s pomočjo nadzornega menija

- 1 Ko med predvajanjem diska vklopite način karaok, enkrat ali dvakrat pritisnite  DISPLAY [27]. Na TV zaslonu se prikaže nadzorni meni.
- 2 Enkrat ali dvakrat pritisnite \uparrow ali \downarrow [31], da iz prikazanega seznama izberete postavko karaok, nato pritisnite ENTER [31]. Izbrana je postavka karaok.



- 2 Enkrat ali dvakrat pritisnite \uparrow ali \downarrow [31], da izberete zaželeno nastavitev, nato pritisnite ENTER [31].

Nastavitev načina karaok

Osnovne nastavitve so podčrtane.

KARAOKE PON¹⁾

ON: V karaokah lahko uživate pri vsakem disku, tudi če ni karaoke ali multiplex disk, ker je zvok vokala zmanjšan.

OFF: Preklic učinka »KARAOKE PON«.

KEY CONTROL²⁾

Prilagoditev višine tona tako, da ustreza obsegu vašega glasu.

Za preklic učinka »KEY CONTROL« izberite »X«.

VOCAL SELECT³⁾

(Samo DVD VIDEO, VIDEO CD, AVDIO CD)

Pri predvajanju DVD VIDEO:

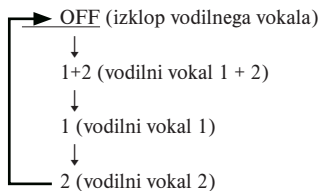

Pri predvajanju VIDEO CD-jev ali AVDIO CD-jev:

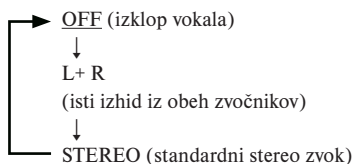

Pri predvajanju Super VCD-ja:

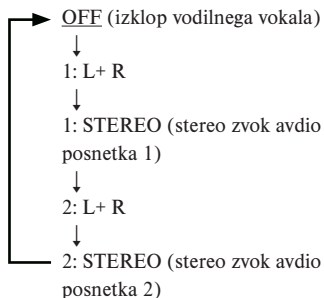

GUIDE MELODY⁴⁾

(Samo DVD VIDEO)

ON: Vkllop vodilne melodije.

OFF: Izklop vodilne melodije.

SCORE MODE⁵⁾

To lahko izberete v načinu karaok.

Rezultat se izračuna iz primerjave med vašim glasom in glasbenim virom.

NORMAL: Zahtevna ali profesionalna raven.

EASY: Začetniška ali srednja raven.

DEMO: Predstavitvev.

Prikaže visok rezultat za vsako pesem.

- 1 Preden pojete v načinu karaok, pritisnite SCORE **[35]**. Na TV zaslonu se prikaže prejšnji najvišji rezultat.
 - 2 Ko pojete dalj kot minuto, ponovno pritisnite SCORE **[35]**, da pogledate svoj rezultat. Vaš rezultat se izračuna po lestvici od 0 do 99.
-

- ¹⁾ Pevčev glas ni reduciran, če:
- igra samo nekaj instrumentov;
 - se predvaja duet;
 - ima vir močne odmeve ali zbor;
 - je glas na viru visok sopran ali tenor.
- Če pritisnete **KARAOKE PON** **[35]**, ko je način karaok vklopljen, lahko nastavitev »KARAOKE PON« spremenite.
- Nastavitev »KARAOKE PON« se samodejno spremeni na »OFF«, če nastavite »VOCAL« na »ON«.
- ²⁾ Če pritisnete **KEY CONTROL** **b** **[35]**, da znižate ključ **KEY CONTROL** **#** **[35]**, da ga zvišate, ko je način karaok vklopljen.
- Če spremenite posnetek ali naslov, se nastavitev »KEY CONTROL« samodejno vrne na osnovno nastavitev.
- Ta operacija ni vedno mogoča, to je odvisno od diska.
- ³⁾ Nastavitev »VOCAL« se samodejno spremeni na »OFF«, če »KARAOKE PON« nastavite na »ON«.
- Pri DVD VIDEIH brez vodilnega vokala le-tega ne morete vklopiti. Pri DVD VIDEU funkcija deluje samo za Dolby Digital Karaoke format. Pri DVD VIDEIH z 1 vodilnim vokalom le-tega ne morete spremeniti.
- Vokala morda ne boste mogli spremeniti, to je odvisno od diska.
- ⁴⁾ Pri DVD VIDEU funkcija deluje samo za Dolby Digital Karaoke format. Pri DVD VIDEIH brez vodilne melodije le-te ne morete slišati, tudi če je nastavitev na »ON«.
- ⁵⁾ Najvišji rezultat se ponastavi, ko je sistem izklopljen.
- Če pritisnete kako drugo tipko na daljinskem upravljalniku, lahko funkcijo izračunavanja rezultata prekličete.
- V nekaterih primerih tega načina ne bo mogoče uporabiti.

Opomba

Vsaka nastavitev za karaoke iz zgornje razpredelnice se samodejno spremeni na »OFF« ali na osnovno nastavitev, če:

- izklopite sistem;
- spremenite funkcijo;
- priključite slušalke;
- izklopite način karaok;
- izvržete disk.

Druge operacije

Uporaba časovnika

Zaspite ob glasbi

– Sleep Timer (časovnik izklopa)

Sistem lahko nastavite, da se po določenem času izklopi, tako da lahko zaspite ob glasbi.

Večkrat pritisnite SLEEP **37**.

Vsakokrat, ko pritisnete tipko, se prikaz minut spremeni:

90 min. → 80 min. → 70 min. → ... → 10 min. → OFF

Druge operacije

Za	Pritisnite
Preverjanje preostalega časa	Enkrat pritisnite SLEEP 37 .
Spremenbo časa izklopa	Večkrat pritisnite SLEEP 37 , da izberete zaželeni čas.
Preklic časovnika izklopa	Večkrat pritisnite SLEEP 37 , da se na prikazovalniku prikaže »SLEEP OFF«.

Prebujanje ob glasbi

– Play Timer (časovnik vklopa)

CD, radio ali USB napravo lahko nastavite, da se prebudite ob glasbi z njih. Preverite, če ste nastavili uro (gl. »Nastavitev ure« (str. 23)).

- 1 Pripravite vir zvoka.
 - Disk: vstavite disk.
 - Radio: uglaste zaželeno postajo (gl. Poslušanje radia« (str. 60)).
 - USB naprava: priključite USB napravo (str. 62).
- 2 Pritisnite VOLUME +/- **19**, da prilagodite glasnost.
- 3 Pritisnite TIMER MENU **38**.
- 4 Večkrat pritisnite **▲** ali **▼** **31**, da izberete »PLAY SET?« (predvajanje nastavljeno?), nato pritisnite ENTER **31**.
Prikaže se »ON« in na prikazovalniku utripa prikaz ure.
- 5 Nastavite uro za začetek predvajanja. Večkrat pritisnite **▲** ali **▼** **31**, da nastavite uro, nato pritisnite ENTER **31**.
Enako nastavite minute. Prikaže se »OFF« in navedba ure utripa na prikazovalniku.

Se nadaljuje 

- 6** Po istem postopku kot v koraku 5 nastavite čas ustavitve predvajanja.
- 7** Izberite vir zvoka.
Večkrat pritisnite **▲** ali **▼** **[31]**, da se zaželeni vir prikaže na prikazovalniku, nato pritisnite ENTER **[31]**. Prikazana je nastavev časovnika.
- 8** Pritisnite I/⏻ **[1]**, da sistem izklopite.

Opombe

- Časovnik se ne aktivira, če je sistem vklopljen ali če utripa »STANDBY«.
- Sistem se vklopi 30 sekund pred nastavljenim časom.

Ostale operacije

Za	Pritisnite
Preverjanje nastavitve	1 Pritisnite TIMER MENU [38] . Utripa »TIMER SEL?«. 2 Pritisnite ENTER [31] . 3 Večkrat pritisnite ▲ ali ▼ [31] , da izberete »PLAY SELECT?«, nato pritisnite ENTER [31] .
Sprememba nastavitve	Začnite s korakom 1.
Preklic časovnika predvajanja	1 Pritisnite TIMER MENU [38] . Utripa »TIMER SEL?«. 2 Pritisnite ENTER [31] . 3 Večkrat pritisnite ▲ ali ▼ [31] , da izberete »TIMER OFF?«, nato pritisnite ENTER [31] .

Sprememba prikaza

Preverjanje ure

Ko je sistem izklopljen, pritisnite DISPLAY **12**. Ura je prikazana 8 sekund.

Prilagajanje svetlosti prikazovalnika

Ko je sistem vklopljen, večkrat pritisnite DIMMER **20**.

Prikaz se spremeni:

DIMMER OFF → DIMMER 1 → DIMMER 2*

* DIMMER 2 je najtemnejši.

Ogled informacij o disku

Ogled informacij o disku na prikazovalniku na sprednji plošči

Pritisnite DISPLAY **12**.

Ob vsakem pritisku se prikaz spremeni:

① → ② → ① → ...

- ① Informacije o disku
- ② Prikaz ure (8 sekund)

Preverjanje pretečenega predvajalnega časa, preostalega časa in naslovov

Med predvajanjem pritisnite TIME/TEXT **36**.

Ob vsakem pritisku se prikaz spremeni:

① → ② → ... → ① → ...

Pri predvajanju DVD VIDEO ali DVD-R/-RW diska v VR načinu:

- Če se predvaja meni ali naslov brez poglavij:
 - ① Pretečeni predvajalni čas menija ali trenutnega diska
 - ② Naslov diska 1)

- Pri predvajanju poglavij:

- ① Pretečeni predvajalni trenutnega naslova
- ② Preostali čas trenutnega naslova
- ③ Pretečeni predvajalni trenutnega poglavja
- ④ Preostali čas trenutnega poglavja
- ⑤ Naslov diska¹⁾²⁾

Pri predvajanju AVDIO CD-ja ali VIDEO CD-ja brez PBC funkcije:

- ① Pretečeni predvajalni čas trenutnega posnetka
- ② Preostali čas trenutnega posnetka
- ③ Pretečeni predvajalni trenutnega diska³⁾
- ④ Preostali čas trenutnega diska³⁾
- ⑤ Naslov diska¹⁾⁴⁾

Pri predvajanju VIDEO CD-ja/Super VCD-ja:

- ① Pretečeni predvajalni čas trenutnega prizora/posnetka
- ② Naslov diska¹⁾⁴⁾

Pri predvajanju MP3 avdio posnetkov na PODATKOVNIH CD-jih/DVD-jih ali DivX video datotek na PODATKOVNIH CD-jih/DVD-jih:

- ① Pretečeni predvajalni čas trenutnega posnetka/datoteke
- ② Naslov posnetka indatoteke⁵⁾

Preverjanje skupnega predvajalnega časa in naslovov

Med ustavitvijo pritisnite TIME/TEXT **[36]**.

Ob vsakem pritisku se prikaz spremeni:

- ① → ② → ① → ...

DVD VIDEO ali DVD-R/-RW disk v VR načinu:

- ① Skupno število naslovov na disku
- ② Naslov diska 1)

AVDIO CD ali VIDEO CD brez PBC funkcije:

- ① Skupno število posnetkov na disku in skupni predvajalni čas diska
- ② Naslov diska 1)

AVDIO CD ali VIDEO CD s PBC funkcijo:

- ① Skupno število prizorov na disku
- ② Naslov diska 1)

¹⁾ Če DVD VIDEO ni DVD-TEXT disk ali na VIDEO CD-ju ni tekstovnih informacij, se prikaže »NO TEXT«.

³⁾ Številka trenutnega poglavja in trenutnega naslova se prikažeta za 2 sekundi, preden se prikaz vrne na pretečeni predvajalni čas.

⁵⁾ Če je vklopljen Program Play ali Shuffle Play, se pretečeni predvajalni čas in preostali čas diska preskoči.

- 4) Številka trenutnega posnetka in trenutnega kazala (za disk brez PCB-ja) ali številka trenutnega prizora (za disk s PCB-jem) se prikažeta za 2 sekundi, preden se prikaz vrne na pretečeni predvajalni čas.
- 5) Pri predvajanju DivX video datotek se številka trenutnega albuma in trenutne datoteke prikažeta za 2 sekundi, preden se prikaz vrne na pretečeni predvajalni čas.

Opombe

- Če predvajate disk, na katerem so samo JPEG slikovne datoteke, se na prikazovalniku prikaže »JPEG« ali »No Audio«.
- S TIME/TEXT [36] ne morete spremeniti prikaza, če:
 - se predvaja JPEG slikovna datoteka;
 - je predvajanje ustavljeno pri PODATKOVNEM CD-ju/DVD-ju z MP3 avdio posnetki in/ali JPEG slikovnimi datotekami;
 - je predvajanje ustavljeno pri PODATKOVNEM CD-ju/DVD-ju DivX video datotekami.
- Če so pri MP2 avdio posnetku znaki, ki jih ni mogoče prikazati, se namesto njih prikaže »*«.
- Pretečeni predvajalni čas MP3 avdio posnetkov in DivX video datotek morda ne bo prikazan pravilno.

Ogled informacij o disku na prikazu na zaslonu

Pritisnite TIME/TEXT [36].

Ob vsakem pritisku se prikaz spremeni:

① → ② → ... → ① → ...

Prikaz časa na TV zaslonu je odvisen od diska, ki ga predvajate.

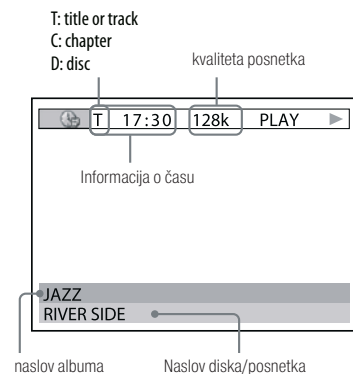

Pri predvajanju DVD VIDEO ali DVD-R/-RW diska v VR načinu:

- ① Preostali predvajalni čas menija ali trenutnega naslova
- ② Preostali čas trenutnega naslova
- ③ Pretečeni predvajalni trenutnega poglavja
- ④ Preostali čas trenutnega poglavja
- ⑤ Naslov diska

Pri predvajanju VIDEO CD-ja/Super VCD-ja:

- 1 Pretečeni predvajalni čas trenutnega prizora/posnetka
- 2 Naslov diska

Pri predvajanju AVDIO CD-ja ali VIDEO CD-ja brez PBC funkcije:

- 1 Pretečeni predvajalni čas trenutnega posnetka
- 2 Preostali čas trenutnega posnetka
- 3 Pretečeni predvajalni čas trenutnega diska
- 4 Preostali čas trenutnega diska
- 5 Naslov diska

Pri predvajanju PODATKOVNIH CD-jev/DVD-jev

Pretečeni predvajalni čas trenutnega posnetka/datoteke

Opombe

- Prikazani so lahko samo črke, številke in nekateri simboli.
- Sistem lahko prikaže samo omejeno število znakov, to je odvisno od diska.
- Za MP3 avdio posnetke, ki niso v formatu ISO 9660 Level 1 in Level 2, se naslov albuma in posnetka morda ne prikaže.

Prikaz avdio informacij diska

(Samo DVD VIDEO in DivX video datoteke)

Če med predvajanjem večkrat pritisnete AUDIO **2**, se format trenutnega avdio signala prikaže na TV zaslonu.

Pri predvajanju DVD VIDEO:

Npr. v Dolby Digital formatu so lahko na DVD VIDEO posneti signali v obsegu od mono do 5.1kanalnih.

Primer:

Dolby Digital 5.1 kanalov:

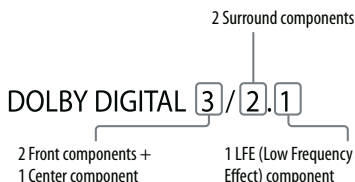

Pri predvajanju DivX video datoteke:

Primer:

MP3 avdio posnetek

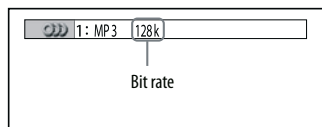

Preverjanje datumskih informacij JPEG slikovnih datotek

Med predvajanjem lahko preverite datumske informacije, če je na JPEG datoteki posneta Exif* oznaka.

Med predvajanjem večkrat pritisnite  DISPLAY .

Prikaže se Control meni.

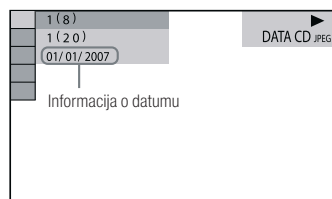

* »Exchangeable Image File Format« (zamenljivi format slikovnih datotek) je slikovni format za digitalne kamere, ki ga je definirala japonska zveza Hapan Electronics & Information Technology Industries Association (JEITA).

Opomba

Format datumske informacije je odvisen od področja.

Priključevanje dodatnih komponent

Priključite lahko dodatne komponente in razširite vaš sistem. Preberite priročnik vsake komponente.

Sprednja plošča

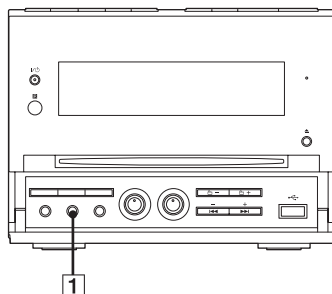

Zadnja plošča

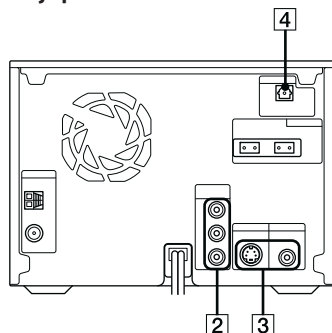

Se nadaljuje 

- 1** Priključek AUDIO IN
Priključite avdio izhodni priključek dodatne komponente (prenosnega avdio predvajalnika itd.).
- 2** Priključki COMPONENT VIDEO OUT
Priključite komponentne video vhodne priključke TV-ja ali projektorja. Če vaš T V sprejema signale progresivnega formata, morate uporabiti to povezavo in večkrat pritisnite PROGRESSIVE [13] na enoti, da izberete »P AUTO« ali »P VIDEO«. Uživate lahko v video sliki boljše kakovosti.
- 3** Priključki S VIDEO OUT/VIDEO OUT
Priključite S video/video vhodni priključek vašega TV-ja. Če izberete S VIDEO, lahko uživate v video sliki boljše kakovosti.
- 4** Priključek DIGITAL OUT
Priključite digitalni optični vhodni priključek dodatne digitalne komponente (npr. ojačevalnika). Uživate lahko v 5.1 kanalnem zvoku, če je priključen ojačevalnik opremljen z Dolby Digital ali DTS dekodirnikom.

Opomba

Zvok izhaja samo, če je funkcija sistema nastavljena na »DVD«.

Užitek v večkanalnem zvoku daje dodatni ojačevalnik

- 1** Priključite digitalni optični kabel. Glejte »Priključevanje dodatnih komponent« (str. 79).
- 2** Na dodatni ojačevalnik z dekodirnikom priključite zvočnike. Informacije o namestitvi zvočnikov najdete v priročniku ojačevalnika.
- 3** Začnite predvajati večkanalni vir, npr. DVD VIDEO.
- 4** Izberite zaželeni avdio format. Gl. »Spreminjanje zvoka« (str. 30).

Dodatne informacije

Odpravljanje težav

Če pride do težave z vašim sistemom:

- 1 Preverite, če so omrežni kabel in zvočniški kablji pravilno in trdno priključeni.
- 2 Poiščite vašo težavo na spodnjem seznamu preverjanj in jo odpravite po navedenem postopku.

Če težava še obstaja, se posvetujte z najbližjim Sonyjevim zastopnikom.

Če indikator STANDBY utripa

Takoj izključite omrežni priključek iz omrežja in preverite sledeče:

- Če ima vaš sistem izbiralnik napetosti, ali je nastavljen na pravilno napetost?
- Ali uporabljate samo priložene zvočnike?
- Ali so zračniki na zadnji strani zamašeni?

Ko indikator STANDBY [2] neha utripati, ponovno priključite omrežni priključek in vklopite sistem. Če se težava nadaljuje, se posvetujte z najbližjim Sonyjevim zastopnikom.

Splošno

Nastavitev ure ali časovnika je preklicana

- Omrežni priključek je izključen ali pa je prišlo do izpada elektrike. Ponovno izvedite »Nastavitev ure« (str. 23). Če je bil nastavljen časovnik, ponovno izvedite »prebujanje ob glasbi« (str. 81).

Na prikazovalniku se prikaže »--:--«

- Prišlo je do izpada elektrike. ponovno nastavite uro (str. 23) in časovnik (str. 73).

Ni zvoka

- Večkrat pritisnite VOLUME + [19].
- Na priključek PHONES [11] so priključene slušalke.
- Preverite priključitve zvočnikov (str. 18).
- Sistem je v načinu začasne prekinitve, počasnega predvajanja ali Lock iskanja. Pritisnite ▷ [18] (ali DVD ► [16] na enoti).

Ni zvoka mikrofona

- Večkrat pritisnite VOLUME + [19] ali zasučite MIC LEVEL [9] na enoti v smeri urinega kazalca, da prilagodite glasnost mikrofona.
- Preverite, če je mikrofonska cev pravilno priključena na priključek MIC [9].

Sliši se močno šumenja ali hrup.

- TV ali VCR je preblizu enoti.
Odmaknite TV ali VCR.
- Umaknite enoto od vira motenj.
- Priključite enoto na drugo omrežno vtičnico.
- Na omrežni priključek namestite filter proti motnjam (v prosti prodaji).

Časovnik ne deluje.

- Preverite nastavev časovnika in nastavite pravilno uro (str. 73).
- Prekličite funkcijo časovnika izklopa (str. 73).

Daljinski upravljalnik ne deluje.

- Odstranite ovire med daljinskim upravljalnikom in enoto.
- Približajte daljinski upravljalnik enoti.
- Usmerite daljinski upravljalnik proti senzorju enote.
- Zamenjajte baterije (R6/velikost AA).
- Umaknite enoto izpod neonske luči.

Prihaja do akustičnega povratnega zvoka

- Zmanjšajte glasnost.
- Odmaknite mikrofona od zvočnikov ali ga drugače usmerite.

Barvne nepravilnosti na TV zaslonu ne izginejo

- Izklopite TV in ga ponovno vklopite čez 15 do 30 minut. Če barvne nepravilnosti še vedno ne izginejo, namestite zvočnike dalj od TV-ja.

Funkcija THEATRE SYNC ne deluje.

- Če je razdalja med TV-jem in to enoto prevelika, ta funkcija morda ne bo delovala. Namestite enoto bližje TV-ju.

Zvočniki

Zvok izhaja iz enega kanala ali pa glasnost na levi in desni ni v ravnovesju.

- Namestite zvočnike kolikor mogoče simetrično.
- Preverite, če so zvočniki varno in pravilno priključeni.
- Predvaja se mono vir.

Predvajalnik diskov

Disk se ne izvrže.

- Posvetujte se z najbližjim Sonyjevim trgovcem.

Predvajanje se ne začne.

- Preverite, če je disk vstavljen.
- Očistite disk (str. 93).
- Ponovno vstavite disk.
- Vstavite disk, ki ga sistem lahko predvaja (str. 6).
- Vstavite disk v režo **5** tako, da je stran z nalepko zgoraj.
- Odstranite disk in obrišite z njega kondenz, nato pustite sistem izklopljen nekaj ur, da se kondenz posuši.
- Pritisnite **▷ 18** (ali DVD **▶ 16** na enoti), da začnete predvajanje.
- Področna koda na DVD VIDEU se ne ujema s sistemom.
- Prekličite funkcijo starševskega nadzora po meri (str. 51).

Zvok preskakuje.

- Očistite disk (str. 93).
- Ponovno vstavite disk.
- Prestavite enoto na mesto, kjer ni tresljajev (npr. na stabilno stojalo).
- Umaknite zvočnike od enote ali jih namestite na ločena stojala. Če poslušate posnetek z nizkimi toni pri veliki glasnosti, lahko preskakovanje povzročijo vibracije zvočnikov.

Predvajanje se ne začne s prvim posnetkom.

- Sistem je v načinu Program Play ali Shuffle Play. Izklopite ta način.
- Izbrali ste nadaljevanje predvajanja. Dvakrat pritisnite **■ 18**. Nato pritisnite **▷ 18** (ali DVD **▶ 16** na enoti), da začnete predvajanje (str. 32).
- Na TV zaslonu se samodejno prikaže naslov DVD VIDEO ali PBC menija.

Predvajanje se začne samodejno.

- DVD VIDEO ima funkcijo samodejnega predvajanja.

Predvajanje se konča samodejno.

- Nekateri diski imajo signal za samodejno prekinitev. Pri predvajanju se tak disk ustavi pri signalu za samodejno prekinitev.

Nekaterih funkcij, npr. Stop, Lock Search, Slowmotion Play, Repeat Play Shuffle Play ali Program Play ni mogoče izvesti.

- Nekaterih gornjih operacij morda ne bo mogoče izvesti, to je odvisno od diska.

PODATKOVNEGA CD-ja (MP3 avdio posnetka/JPEG slikovne datoteke/ DivX video datoteke) ni mogoče predvajati.

- PODATKOVNI CD ni posnet v formatu, skladnem z ISO 9660 Level 1, Level2 ali Joliet.
- PODATKOVNI CD ni posnet v formatu, skladnem z UDF (Universal Disc Format).
- MP3 format nima končnice ».MP3«.
- MP3 avdio posnetkov, ki niso v formatu MPEG 1 Audio Layer 3, ni mogoče predvajati.
- Sistem lahko predvaja 8 map v globino.
- Preverite »MODE (MP3, JPEG)« za MP3/JPEG datoteke.
- Na disku je več kot 200 albumov.
- V albumu je več kot 600 posnetkov/ datotek.
- Pri MP3/JPEG datotekah je v albumu več kot 300 posnetkov/datotek, ko je »MODE (MP3, JPEG)« nastavljen na »AUTO«.
- Pri MP3/JPEG datotekah PODATKOVNI CD vsebuje DivX video datoteke.
- JPEG slikovna datoteka nima končnice ».JPG« ali ».JPEG«.

- JPEG slikovna datoteka je večja kot 3.072 (širina) x 2.048 (višina) v normalnem načinu ali večja kot 2.000.000 slikovnih točk v progresivnem JPEG načinu, ki se večinoma uporablja na spletnih straneh.
- JPEG slikovne datoteke z velikim razmerjem med širino in višino ni mogoče predvajati.
- DivX video datoteka nima končnice ».AVI« ali ».DIVX«.
- DivX video datoteke z velikim razmerjem med širino in višino ni mogoče predvajati.

MP3 avdio posnetek potrebuje za predvajanje več časa kot drugi.

- Ko sistem odčita vse posnetke na disku, lahko predvajanje traja dalj kot običajno, če:
 - je število albumov ali posnetkov na disku zelo veliko;
 - je organizacijska struktura albumov in posnetkov zelo kompleksna.

Znaki v naslovu diska, naslovu albuma, naslovu posnetka in DVD-TEXTu se ne prikažejo pravilno.

- Uporabite disk, skladičen z ISO 9660 Level 1, Level2 ali Joliet.
- Znaki, ki jih ta sistem lahko prikaže:
 - velike tiskane črke (od A do Z);
 - male tiskane črke (od a do z);
 - številke (od 0 do 9);
 - simboli (<>*+,-/[]_)Drugi znaki se morda ne prikažejo pravilno.

Pri predvajanju Dolby Digital ali MPEG avdio zvočnih posnetkov je težko slišati prostorske učinke.

- Preverite priključitev zvočnikov (str. 18).
- Oddajani signal morda ni celih 5.1 kanalni, to je odvisno od diska. Lahko je mono ali stereo.

Pri predvajanju AVDIO CD-jev, VIDEO CD-jev, MP3 avdio posnetkov, DivX video datotek ali DVD VIDEA zvok izgubi stereo učinek.





- Preverite, če je priključitev sistema pravilna.
- Izključite mikrofoni ali večkrat pritisnite KARAOKE MODE , dokler se na TV zaslonu ne prikaže »KARAOKE MODE: OFF«.

USB naprava

Ali uporabljate USB napravo, ki ima podporo?

- Če uporabljate USB napravo, ki nima podpore, pride do naslednjih težav. Gl. »USB naprave in Bluetooth naprave, ki jih je mogoče predvajati« (str. 103).
 - USB naprava se ne prepozna.
 - Imena datotek ali map se na tem sistemu ne prikažejo.
 - Predvajanje ni mogoče.
 - Zvok preskakuje.
 - Prihaja do motenj.

Prikaže se »Over Current«

- Prišlo je do težav z nivojem električnega toka iz  (USB) vrat . Izključite sistem in odstranite USB napravo iz  (USB) vrat . Prepričajte se, da je z USB napravo vse v redu. Če težave ne odpravite, se obrnite na najbližjega Sonyjevega trgovca.

Ni zvoka.

- USB naprava ni pravilno priključena. Izključite sistem, ponovno priključite USB napravo in preverite, če se prikaže »USB MEMORY«.

Zvok je popačen.

- Pri kodiranju je bil uporabljen preizek pretok podatkov. Na USB napravo pošljite datoteke, kodirane z višjim pretokom podatkov.

Prihaja do motenj ali pa preskakuje zvok

- Izklopite sistem in ponovno priključite USB napravo.,
- Med samimi glasbenimi podatki so motnje, morda zaradi računalniških pogojev pri ustvarjanju glasbenih podatkov. Ponovno ustvarite glasbene podatke.
- Če uporabljate USB shranjevalni medij, kopirajte datoteke na računalniki, formatirajte medij v formatu FAT 16 ali FAT 32 ter ponovno kopirajte nanj datoteke.*

USB naprave ni mogoče priključiti na

◀ (USB) vrata [7].

- USB napravo poskušate priključiti narobe obrnjeno. Obrnite jo prav.

USB shranjevalni medij, ki ste ga uporabljali pri drugi napravi, ne deluje.

- Morda so posnetki v formatu, za katerega ni podpore. Le je tako, najprej arhivirajte pomembne datoteke na trdi disk računalnika, nato formatirajte medij v formatu FAT 16 ali FAT 32 ter ponovno prenesite nanj datoteke.*

»Reading« (odčitavanje) se dolgo prikazuje.

- Če je na USB napravi veliko map ali datotek, odčitavanje traja dalj časa. Priporočamo, da upoštevate naslednje:
 - Skupno število map na USB napravi: 100 ali manj;
 - Skupno število datotek v mapi: 100 ali manj.

Moten prikaz

- Ponovno prenesite glasbene podatke na USB napravo, ker so lahko na njej shranjeni podatki poškodovani.

Predvajanje se ne začne

- Izklopite sistem in ponovno priključite USB napravo.
- Priključite USB napravo, ki jo ta sistem lahko predvaja.
- Pritisnite ▷ [18] (ali USB ► [16] na enoti), da začnete predvajanje.

Predvajanje se ne začne s prvim posnetkom.

- Nastavite normalni predvajalni način.

Datotek ni mogoče predvajati.

- Podpora je samo za USB shranjevalne medije, formatirane z datotečnim sistemom FAT16 ali FAT32.
- Če uporabljate razdeljene USB shranjevalne medije, je mogoče predvajati samo datoteke iz prvega razdelka.
- Kodiranih ali z geslom zaščitene datotek ni mogoče predvajati.

* Ta sistem podpira FAT16 in FAT 32, ki jih nekateri USB shranjevalni mediji ne podpirajo. Poglejte priročnik vaše USB naprave ali se obrnite na njenega proizvajalca.

Slika

Ni slike.

- Večkrat pritisnete FUNCTION +/- **[15]**, da izberete »DVD« (ali pritisnete DVD ► **[16]** na enoti).
- Preverite, če je sistem varno priključen.
- Video kabel je poškodovan. Zamenjajte ga.
- Prepričajte se, če ste enoto priključili na video vhodni priključek vašega TV-ja (str. 21).
- Prepričajte se, če ste TV vklopili in deluje pravilno.
- Če TV priključite na priključek COMPONENT VIDEO te enote in TV ne more sprejemati progresivnega signala, večkrat pritisnite PROGRESSIVE **[13]** na enoti, da izberete »INTERLACE« (prepletanje).
- Nastavili ste progresivni format, vendar vaš TV takega signala ne more sprejemati. Nastavite na format prepletanja (osnovna nastavitve) (str. 21).

- Tudi če je vaš TV združljiv s signalom progresivnega formata (525p/625p), lahko pride do vplivanja na sliko. Nastavite na format prepletanja (osnovna nastavitve) (str. 21).
- Prepričajte se, če ste izbrali video vhod na TV-ju.
- Prepričajte se, da ste nastavili vašemu TV-ju ustrezen barvni sistem.
- Prepričajte se, če ste TV priključili s priloženim video kablom.

Na sliki so motnje.

- Očistite disk.
- Če prihaja signal vašega sistema na TV skozi VCR, lahko zaradi zaščite avtorskih pravic na nekaterih DVD VIDEOH pride do poslabšanje slike. V takem primeru enoto priključite neposredno na video vhod vašega TV-ja (str. 20).
- Zvočniški kabli naj ne bodo v bližini antene.
- Slika je lahko popačena, če predvajate VIDEO CD, posnet v drugem barvnem sistemu, kot ste ga nastavili na vašem sistemu.
- Če priključite vaš TV na COMPONENT VIDEO OUT priključke in predvajate na videu temelječo programsko opremo v formatu progresivnega signala, so lahko deli slike nenaravni zaradi konverzije.
- Nastavite barvni sistem, ki se sklada z vašim TV-jem (str. 57).

Razmerja pogleda TV zaslona ni mogoče spremeniti, tudi če nastavite »TV TYPE« v »SCREEN SETUP« v nastavitvenem meniju, kko predvajate široko sliko.

- Razmerje pogleda na vašem DVD VIDEU je fiksno.
- Če enoto priključite s S video priključkom, jo priključiteneposredno na TV, sicer se razmerja ne da spremeniti.
- Razmerja se morda ne da spremeniti, to je odvisno od TV-ja.

Sporočila na TV zaslonu niso v zaželenem jeziku

- Izberite zaželeni jezik za prikaz na zaslonu v »OSD« pri »LANGUAGE SETUP« v nastavitvenem meniju (str. 56).

Jezika za zvočni posnetek ni mogoče spremeniti.

- Na predvajanjem DVD VIDEU ni večjezičnih posnetkov.
- DVD VIDEO prepoveduje spremembo jezika za zvočni posnetek.

Jezika podnapisov ni mogoče spremeniti

- Na predvajanjem DVD VIDEU ni večjezičnih podnapisov.
- DVD VIDEO prepoveduje spremembo jezika podnapisov.

Podnapisov ni mogoče izklopiti.

- DVD VIDEO prepoveduje izklop podnapisov.

Zornega kota ni mogoče spremeniti

- Na predvajanjem DVD VIDEU ni več zornih kotov.
- DVD VIDEO prepoveduje spremembo zornega kota.

Radio

Prednastavitev radia se prekliče.

- Omrežni priključek je izključen ali pa je prišlo do izpada elektrike za več kot pol dneva. Ponovno izvedite »Poslušanje prednastavljenih radijskih postaj« (str. 61).

Prihaja do močnega šuma ali motenj (na prikazovalniku utripa »TUNED« ali »ST«).

- Nastavite pravilni pas in frekvenco (str. 60).
- Pravilno priključite anteno (str. 18).
- Poiščite mesto in smer, kjer je sprejem dober. Če to ni mogoče, priključite zunanjo anteno.
- Priložena FM antena sprejema signale po celi dolžini, zato jo povsem izprožite.
- Namestite antene kolikor mogoče daleč od zvočniških kablov, omrežnega kabla in USB kabla, da ne prihaja do motenj.
- Izklopite električno opremo v bližini.

Stereo FM programa ni mogoče sprejemati v stereu.

- Večkrat pritisnite REPEAT/FM MODE **[17]**, da »MONO« izgine s prikazovalnika.

Dodatne komponente

Ni zvoka.

- Glejte splošno o »Ni zvoka« (str. 81).
- Pravilno priključite komponento (str. 79) in preverite:
 - če so kabli pravilno priključeni;
 - če so vtiči trdno in do konca vstavljeni.
- Izklopite priključeno komponento.
- Poglejte navodila, ki jih dobite s komponento.









Če po izvedbi vseh gornjih ukrepov sistem še vedno ne deluje pravilno ali se pojavijo kake druge težave, ga resetirajte:

S pomočjo tipk za ponastavitev na enoti nastavite sistem na tovarniške nastavitve.

- 1** Izklopite omrežni priključek.
- 2** Ponovno priključite omrežni priključek.
- 3** Pritisnite **I/⏻** **[1]** za vklop sistema.
- 4** Hkrati pritisnite **■** **[18]**, **DISPLAY** **[12]** in **I/⏻** **[1]**.
Na prikazovalniku se prikaže »RESET«.

Ponastavljene so tovarniške nastavitve razen DVD nastavitve. Ponovno izvedite svoje nastavitve, npr. prednastavitev postgaj, ure in časovnika.

Vrnitev DVD nastavitve na osnovne nastavitve*:

- 1 Med ustavitvijo predvajanja pritisnite  DISPLAY **27**.
Na TV zaslonu se prikaže nadzorni meni.
- 2 Večkrat pritisnite  ali  **31**, izberete  (SETUP), nato pritisnite ENTER **31**.
- 3 Večkrat pritisnite  ali  **31**, izberete (RESET), nato pritisnite ENTER **31**.
- 4 Večkrat pritisnite  ali  **31**, izberete (YES), nato pritisnite ENTER **31**.
Po nekaj sekundah je ponastavitev končana.
Med ponastavljanjem ne pritisnite I/⏻ **1**.

* Razen za nastavitve starševskega nadzora.

Funkcija samodiagnoze

(Če se na prikazovalniku prikažejo črke/številke)

Ko se aktivira funkcija samodiagnoze za preprečitev napak pri delovanju sistema, se na TV zaslonu in prikazovalniku na sprednji plošči prikaže 5-mestna servisna števila (npr. C 13 50) s kombinacijo črke in 4 številke.

Prvi 3 znaki Vzrok in odprava servisne številke

C 13	Disk je umazan. <ul style="list-style-type: none">• Očistite disk z mehko krpo (str. 93).
C 31	Disk ni pravilno vstavljen. <ul style="list-style-type: none">• Ponovno zaženite sistem in pravilno vstavite disk.
E XX (XX je številka)	Sistem je izvedel samodiagnozo za preprečitev napak pri delovanju. <ul style="list-style-type: none">• Obrnite se na najbližji onyjev pooblaščen servis in navedite 5-mestno servisno številko (npr. E 61 10).

Če se na zaslonu prikaže številka verzije

Ko vklopite sistem, se lahko na RC zaslonu prikaže številka verzije [VER.X.XX] (X je številka). Čeprav to ni napaka in je namenjeno samo za uporabo na Sonyjevem servisu, normalno delovanje sistema ni mogoče. Izklopite sistem in ga ponovno vklopite.



Sporočila

Eno od naslednjih sporočil se lahko prikaže ali utripa na prikazovalniku na sprednji plošči med predvajanjem.

DVD predvajalnik, radio

Cannot Play (predvajanje ni mogoče)

- Vstavili ste disk, ki ga ni mogoče predvajati.
- Vstavili ste DVD VIDEO s področno kodo, za katero ni podpore.

Data Error (napaka pri podatkih)

- MP3 avdio posnetek, JPEG slikovna datoteka ali DivX video datoteka, ki jo hočete predvajati, je poškodovana.
- MP3 avdio posnetek se ne sklada z MPEG Audio Layer 3 formatom.
- JPEG slikovna datoteka se ne sklada z DCF formatom.
- DivX video datoteka se ne sklada z DivX certificiranim profilom.
- MP3 avdio posnetek ima končnico »MP3«, vendar ni v MP3 formatu.
- JPEG slikovna datoteka ima končnico »JPEG«, vendar ni v JPEG formatu.
- DivX video datoteka ima končnico »AVI« ali »DIVX«, vendar ni v DivX formatu.

No Disc (ni diska)

V reži ni diska .

Not In Use (ni v uporabi)

Pritisnili ste tipko, pri kateri v tistem trenutku operacija ni dovoljena ali veljavna.

OFF TIME NG! (izven časovnega območja)

Časovnik vklopa, izklopa in predvajanja je isti.

PASSWORD (geslo)

Nastavljen je starševski nadzor po meri ali starševski nadzor.

Please Wait (prosimo, počakajte)

Sistem izvaja proces inicializacije.

Reading (odčitavanje)

Sistem odčitava informacije z diska. Nekatere tipke niso na voljo.

USB naprava**ATRAC AD**

Priključena je ATRAC avdio naprava.

Device Error (napaka pri napravi)

USB naprave ni bilo mogoče prepoznati.

No Step (ni koraka)

Vsi programirani posnetki ali datoteke so bili izbrisani.

No Track (ni posnetka)

V sistemu ni datoteke, ki bi jo bilo mogoče predvajati.

Not Supported (ni podpore)

Priključena je USB naprava, za katero ni podpore.

Please Wait (prosimo, počakajte)

Sistem se pripravlja na uporabo USB naprave.

Reading (odčitavanje)

Sistem prepozna USB napravo.

Removed (odstranjeno)

USB naprava je bila odstranjena.

Step Full! (koraki polni)

Poskusili ste programirati več kot 26 posnetkov ali datotek (korakov).

StorageDrive

Priključen je USB shranjevalni medij.

Varnostni ukrepi

Diski, ki jih ta sistem NE MORE predvajati

- Diski nestandardnih oblik (npr. srčasti, kvadratni, zvezdasti).
- Diski, na katerih je lepilni trak, papri ali nalepka
- Izposojeni ali uporabljeni diski z razmazanim lepilom
- Diski, pri katerih so nalepke natisnjene s črnilom, ki je lepljivo na ptip.

Opombe o diskih

- Pred predvajanjem obrišite disk s čistilno krpico od sredine proti robu.
- Ne čistite diskov s topili, kot je npr. bencinsko razredčilo, ali s čistili ali čistilnimi pršili za vinilne plošče.
- Ne izpostavljajte diskov neposredni sončni svetlobi ali virom toplote, kot so vodniki vročega zraka, ter jih ne puščajte v avtu, parkiranem na soncu.
- Ne uporabljajte diskov z zaščitnim obročem, ker to lahko povzroči napake pri delovanju sistema.

Napajanje

Pred uporabo sistema preverite, če je delovna napetost sistema enaka kot napetost pri vašem dobavitelju energije.

Varnost

- Ta enota ni izključena iz napajanja, dokler je povezana z omrežno vtičnico, tudi če je izklopljena.
- Če enote dalj časa ne nameravate uporabljati, jo izključite iz omrežja. Vedno primate za vtič, nikoli ne vlecite za omrežni kabel.
- Če kak predmet pade v enoto ali se vanjo polije tekočina, jo izključite iz omrežja in pred ponovno uporabo jo naj pregleda usposobljeno osebje.
- Omrežni priključek lahko zamenja samo usposobljeno osebje.

Namestitev

- Ne postavljajte naprave v nagnjeno lego ali na izredno vroča, mrzla, prašna, umazana, vlažna ali nezračna mesta ter na kraje, kjer je izpostavljena tresljamem, neposredni sončni svetlobi ali svetli luči.
- Pazite, če postavljate enoto ali zvočnike na površine s posebno obdelavo (npr. povoskane, naoljene ali lakirane), ker lahko nastanejo madeži ali pride do razbarvanja.
- Če sistem prenesete s hladnega na toplo, se lahko kondenz nabere na objektivu DVD predvajalnika in povzroči napake pri delovanju. V takem primeru odstranite disk in pustite sistem izklopljen kako uro, da se kondenz posuši.

O segrevanju

- Segrevanje med delovanjem je normalno in ni vzrok za zaskrbljenost.
- Ne dotikajte se ohišja, če ste sistem uporabljali pri visoki glasnosti, ker je lahko vroče.
- Ne mašite zračnikov.

O zvočniškem sistemu

Sprednji zvočnik ima magnetno zaščito in ga lahko namestite v bližino TV-ja. Vseeno lahko pri nekaterih vrstah TV zaslonov pride do barvnih nepravilnosti. V takem primeru izklopite TV, počakajte 15 do 30 minut in ga spet vklopite. Postavite desni zvočnik na desno, levi pa na levo stran enote. Če ni izboljšanja, umaknite zvočnike od TV-ja.

POMEMBNA OPOMBA

Pozor: Če s pomočjo tega sistema na TV-ju dalj časa predvajate mirujočo sliko ali prikaz na zaslonu, lahko trajno poškodujete zaslon. Na to so posebej občutljivi projekcijski TV-ji.

Čiščenje ohišja

Za čiščenje zunanega dela enote, uporabite mehko krpo, rahlo navlaženo z vodo. Ne uporabljajte alkohola, bencina ali razredčila.

Tehnični podatki

Glavna enota

Ojačevalniški del

DIN izhod moči

40W + 40W (6 ohmov pri 1 kHz, DIN)

Stalni RMS izhod moči (referenca)

50W + 50W (6 ohmov pri 1 kHz,
10% THD)

Vhodi:

AUDIO IN (stereo mini vtič)

Napetost 620 mV, impedanca 10
kiloohmov

USB vrata:

Tip A, največji tok 500 mA

Izhodi:

DIGITAL OUT (kvadratni optični
priključek)

Valovna dolžina 600 nm

VIDEO OUT (fono priključek):

Max. izhodni nivo 1 V_{p-p},
neuravnotežen, sinh. neg. impedanca
nalaganja 75 ohmov

COMPONENT VIDEO OUT:

Y: 1 V_{p-p}, neuravnotežen, sinh. neg.
C: 0,286 V_{p-p}, impedanca nalaganja
75 ohmov

PHONES (stereo mini vtič):

za slušalke 8 ohmov ali več

USB del

Podprt pretok podatkov:

- MP3 (MPEG 1 Audio Layer 3):
32 - 320 kbps, VBR
- ATRAC: 48 - 352 kbps
(ATRAC3plus), 66/105/132 kbps.
(ATRAC3)
- WMA: 32 - 192 kbps, VBR
- AAC: 48 - 320 kbps

Frekvence vzorčenja:

- MP3 (MPEG 1 Audio Layer 3):
32/44,1/48 kHz
- ATRAC: 44,1 kHz
- WMA: 44,1 kHz
- AAC: 44,1 kHz

Del za predvajalnik diskov

Sistem:

Kompaktni diskovni in digitalni avdio
in video sistem

Laser:

- Lastnosti laserske diode:
- Trajanje sevanja: stalno
- Laserski izhod*: manj kot 1000 μ W
- * Ta izhod je vrednost meritve na razdalji
200 mm od površine leč objektivna pri
opričnem Pick-up bloku z zaslonko 7 mm.

Polprevodniški laser:

- (DVD: =650 nm, CD: =790 nm)
- Frekvenčni odziv: DVD (PCM 48
kHz): 2 Hz - 22 Hz (± 1 dB)
- CD: 2 Hz - 22 Hz ($\pm 0,5$ dB)

Format video barvnega sistema:

- Modeli za Evropo in Rusijo: PAL
- Drugi modeli: NTSC in PAL

Radjski del

FM Stereo, FM/AM superheterodinski
radio

Del za FM radio

Obseg uglaševanja:

87,5 - 108,0 MHz (koraki po 50 kHz)

Antena:

FM žična antena

Antenski priključki:

75 ohmov neuravnoteženi

Vmesna frekvenca:

10,7 MHz

Del za AM radio

Obseg uglaševanja:

Modeli za Evropo in Rusijo:

531 - 1.602 kHz (intervali po 9 kHz)

Drugi modeli: 530 - 1.71010 kHz

(intervali po 9 kHz)

Antena:

AM žična antena

Antenski priključki:

zunanji antenski priključek

Vmesna frekvenca:

450 kHz

Zvočnik (SS-CDH3)

Zvočniški sistem:

2-smerni, vrste bass-reflex, magnetno
zaščiten

Zvočniška enota:

Nizkotonec: 120 mm, stožčast

Visokotonec: 40 mm, stožčast

Nominalna impedanca:

6 ohmov

Mere (š/v/g)

Pribl. 140 x 250 x 211 mm

Teža:

Pribl. 2,2 kg neto na zvočnik

Splošno

Napajanje:

Taivanski model: 120 V AC, 50/60 Hz

Tajski model: 220 V AC, 50/60 Hz

Drugi modeli: 220 - 240 V AC,
50/60 Hz

Poraba moči:

45 W

Mere (š/v/g)

Pribl. 190 x 141 x 273 mm

Teža:

Pribl. 2,8 kg

Priloženi dodatki:

Daljinski upravljalnik (1)

Bateriji R6 (velikosti AA) (2)

AM zračna antena (1)

FM žična antena (1)

Video kabel (1)



Zvočniške blazinice (8)

Oblikovnje in specifikacije se lahko spremenijo brez vnaprejšnje najave.



- Poraba moči v pripravljenosti: 0,5 W
- Zadrževalci halogeniranega plamena niso uporabljeni pri tiskanem vezju.

Vodnik po prikazu nadzornega menija

Uporabite nadzorni meni, da izberete funkcijo in si ogledate povezane informacije. Večkrat pritisnite  DISPLAY , da vklopite izklopilne ali spremenite prikaz nadzornega menija v naslednjem vrstnem redu:

Prikaz nadzornega menija 1 → Prikaz nadzornega menija 2 (pojavi se samo pri določenih diskih) → Nadzorni meni je izklopljen → Prikaz nadzornega menija 1 → ...

Prikaz nadzornega menija

Prikaz nadzornega menija 1 in 2 kaže različne postavke, odvisno od vrste diska.



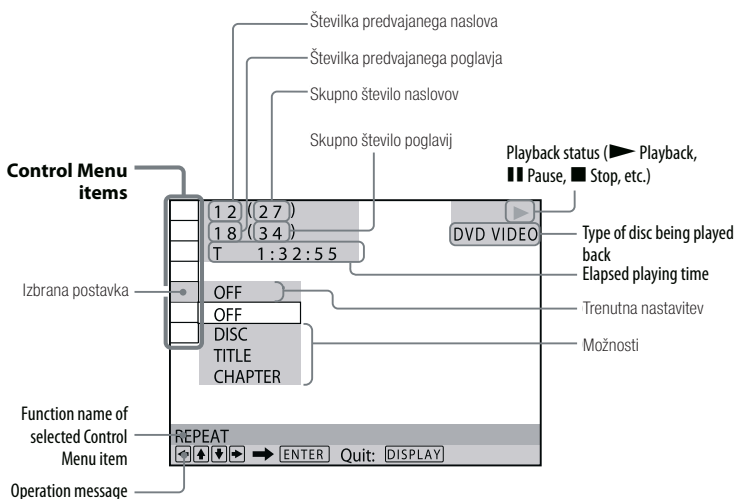





Primer: Prikaz nadzornega menija 1 pri predvajanju DVD VIDEO









Se nadaljuje 

Seznam postavk nadzornega menija

Postavka	Ime postavke, Vrsta diska, Funkcija
	TITLE/SCENE/TRACK DVD-V DVD-VR VIDEO CD Izbira naslova, prizora ali posnetka za predvajanje.
	CHAPTER/INDEX DVD-V DVD-VR VIDEO CD Izbira poglavja ali indeksa za predvajanje.
	TRACK C D DATA CD DATA DVD Izbira posnetka za predvajanje.
	ORIGINAL/PLAY LIST DVD-VR Izbira vrstnega reda predvajanja, ali v izvornem vrstnem redu ali po predvajalnem seznamu.
	TIME/TEXT DVD-V DVD-VR VIDEO CD C D DATA CD DATA DVD Preverjanje pretečenega predvajalnega časa in preostalega časa. Vnos časovne kode za iskanje slike in glasbe. Prikaz tekstovnih informacij DVD TEKST diskov in MP3 avdio posnetkov.
	PROGRAM VIDEO CD C D Predvajanje posnetkov v vrstnem redu, ki ga programirate.
	SHUFFLE VIDEO CD C D DATA CD DATA DVD Predvajanje posnetkov v naključnem vrstnem redu.
	REPEAT DVD-V DVD-VR VIDEO CD C D DATA CD DATA DVD Večkratno predvajanje diska, ponavljanje celotnega diska (vsi naslovi/vsi posnetki/vsi albumi) ali samo enega nasl./pogl./posn./albuma/datoteke.

Postavka	Ime postavke, Vrsta diska, Funkcija
	A/V SYNC DVD-V DVD-VR VIDEO CD DATA CD DATA DVD Nastavitev zamika med zvokom in sliko.
	PARENTAL CONTROL DVD-V VIDEO CD C D Nastavitev prepovedi predvajanja na tem sistemu.
	SETUP DVD-V DVD-VR VIDEO CD C D DATA CD DATA DVD QUICK Setup QUICK SETUP (hitro nastavitev) uporabite za izbiro jezika za prikaz na zaslonu in razmerje pogleda TV-ja. CUSTOM Setup Prilagodite lahko tudi druge nastavitve. RESET Nastavitve v »SETUP« se vrnejo na tovarniške nastavitve.
	ALBUM DATA CD DATA DVD Izbira albuma za predvajanje.
	FILE DATA CD DATA DVD Izbira JPEG slikovne datoteke ali DivX video datoteke za predvajanje.
	DATE DATA CD DATA DVD Prikaz datuma, če je bila slika posneta z digitalnim fotoaparatom.
	INTERVAL DATA CD DATA DVD Določitev časa prikaza slik na TV zaslonu.
	EFFECT DATA CD DATA DVD Izbira učinkov prehoda pri menjavanju slik pri zaporednem prikazu.

Postavka	Ime postavke, Vrsta diska, Funkcija
	MODE (MP3, JPEG) DATA CD DATA DVD Izbira vrste podatkov: MP3 avdio posnetka (AUDIO), JPEG slikovne datoteke (IMAGE) ali obojega (AUTO) za predvajanje pri PODATKOVNIH CD-jih/DVD-jih.
	KEY CONTROL* DVD-V DVD-VR VIDEO CD C D DATA CD DATA DVD Sprememba tonske lestvice za način določanja vašega rezultata.
	SCORE MODE* DVD-V DVD-VR VIDEO CD C D DATA CD DATA DVD Izbira nivoja za točkovanje.
	KARAOKE PON* DVD-V DVD-VR VIDEO CD C D DATA CD DATA DVD Uživate v karaokah ob stereo glasbi in reduciranem zvoku vokala.
	VOCAL SELECT* DVD-V VIDEO CD C D Izbira vodilnega vokala, posnetega na disku v Dolby Digital karaoke formatu (samo DVD VIDEO).
	GUIDE MELODY* DVD-V Vkllop ali izkllop vodilne melodije za disk v Dolby Digital karaoke formatu.

* Ta funkcija je na voljo samo v načinu karaok.

Seznam jezikovnih kod

Jeziki so izpisani skladno s standardom ISO 639:1988 (E/F).

Code	Language	Code	Language	Code	Language	Code	Language
1027	Afar	1186	Scots Gaelic	1350	Malayalam	1513	Siswati
1028	Abkhazian	1194	Galician	1352	Mongolian	1514	Sesotho
1032	Afrikaans	1196	Guarani	1353	Moldavian	1515	Sundanese
1039	Amharic	1203	Gujarati	1356	Marathi	1516	Swedish
1044	Arabic	1209	Hausa	1357	Malay	1517	Swahili
1045	Assamese	1217	Hindi	1358	Maltese	1521	Tamil
1051	Aymara	1226	Croatian	1363	Burmese	1525	Telugu
1052	Azerbajjani	1229	Hungarian	1365	Nauru	1527	Tajik
1053	Bashkir	1233	Armenian	1369	Nepali	1528	Thai
1057	Byelorussian	1235	Interlingua	1376	Dutch	1529	Tigrinya
1059	Bulgarian	1239	Interlingue	1379	Norwegian	1531	Turkmen
1060	Bihari	1245	Inupiak	1393	Occitan	1532	Tagalog
1061	Bislama	1248	Indonesian	1403	(Afan) Oromo	1534	Setswana
1066	Bengali; Bangla	1253	Icelandic	1408	Oriya	1535	Tonga
1067	Tibetan	1254	Italian	1417	Punjabi	1538	Turkish
1070	Breton	1257	Hebrew	1428	Polish	1539	Tsonga
1079	Catalan	1261	Japanese	1435	Pashto; Pushto	1540	Tatar
1093	Corsican	1269	Yiddish	1436	Portuguese	1543	Twi
1097	Czech	1283	Javanese	1463	Quechua	1557	Ukrainian
1103	Welsh	1287	Georgian	1481	Rhaeto-Romance	1564	Urdu
1105	Danish	1297	Kazakh	1482	Kirundi	1572	Uzbek
1109	German	1298	Greenlandic	1483	Romanian	1581	Vietnamese
1130	Bhutani	1299	Cambodian	1489	Russian	1587	Volapük
1142	Greek	1300	Kannada	1491	Kinyarwanda	1613	Wolof
1144	English	1301	Korean	1495	Sanskrit	1632	Xhosa
1145	Esperanto	1305	Kashmiri	1498	Sindhi	1665	Yoruba
1149	Spanish	1307	Kurdish	1501	Sangho	1684	Chinese
1150	Estonian	1311	Kirghiz	1502	Serbo-Croatian	1697	Zulu
1151	Basque	1313	Latin	1503	Singhalese	1703	Not specified
1157	Persian	1326	Lingala	1505	Slovak		
1165	Finnish	1327	Laothian	1506	Slovenian		
1166	Fiji	1332	Lithuanian	1507	Samoan		
1171	Faroese	1334	Latvian; Lettish	1508	Shona		
1174	French	1345	Malagasy	1509	Somali		
1181	Frisian	1347	Maori	1511	Albanian		
1183	Irish	1349	Macedonian	1512	Serbian		

Seznam področnih kod za starševski nadzor

Code	Area	Code	Area	Code	Area	Code	Area
2044	Argentina	2165	Finland	2362	Mexico	2149	Spain
2047	Australia	2174	France	2376	Netherlands	2499	Sweden
2046	Austria	2109	Germany	2390	New Zealand	2086	Switzerland
2057	Belgium	2248	India	2379	Norway	2528	Thailand
2070	Brazil	2238	Indonesia	2427	Pakistan	2184	United Kingdom
2079	Canada	2254	Italy	2424	Philippines		
2090	Chile	2276	Japan	2436	Portugal		
2092	China	2304	Korea	2489	Russia		
2115	Denmark	2363	Malaysia	2501	Singapore		

USB naprave za predvajanje

USB naprave

Za predvajanje na tem sistemu lahko uporabite naslednje USB naprave. Drugih USB naprav ne morete uporabiti.

Verificirani Sonyjev predvajalnik digitalne glasbe (z januarja 2007)

Ime izdelka	Ime modela
Walkman®	NW-E103 / E105 / E107
	NW-E205 / E207
	NW-E303 / E305 / E307
	NW-E403 / E405 / E407
	NW-E503 / E505 / E507
	NW-E002 / E002F / E003 / E003F / E005 / E005F
	NW-A605 / A607 / A608
	NW-A1000 / A1200 / A3000
	NW-HD5
	NW-S603 / S605 / S703F / S705F / S706F
	NW-S202 / S202F / S203F / S205F

Verificirani Sonyjev USB shranjevalni medij (z januarja 2007)

Ime izdelka	Ime modela
MICROVAULT	USM512EX / 1GEX / 2GEX
	USM128J / 256J / 512J / 1GJ / 2GJ / 4GJ / 8GJ
	USM512JX / 1GJX / 2GJX / 4GJX
	USM256H / 512H / 1GH / 2GH / 4GH
	USD2G / 4G / 5G / 8G

Najnovejše informacije o združljivih napravah najdete na spletnih straneh.

ZDA: <http://www.sony.com/shelfsupport>

Kanada: angleško <http://www.sony.ca/Electronicssupport>

francosko <http://fr.sony.ca/Electronicssupport>

Evropa: <http://sonydigital-link.com/dna>

Latinska Amerika: <http://www.sony-latin.com/pa/info>

Azija in Oceanija: <http://www.css.ap.sony.com/>

Opombe

- Ne uporabljajte drugih USB naprav. Ni jamstva za delovanje modelov, ki niso navedeni.
- Delovanje morda ne bo vedno mogoče, tudi če uporabljate te ZSB naprave.
- Nekaterih od teh USB naprav morda na nekaterih področjih ne boste mogli kupiti.

Opombe o Walkmanu

- Na tem sistemu ne morete predvajati Linear PCM avdia.
- Na tem sistemu ne morete predvajati ATRAC Lossless avdio formata.
- Na tem sistemu ne morete predvajati glasbe, posnete neposredno na Walkman brez pomoči računalnika.

Glosar

Album

Del glasbe ali sliku na PODATKOVNEM CD-ju ali DVD-ju, kjer so MP3 avdio posnetki, JPEG slikovne datoteke ali DivX video datoteke.

Poglavje

Pododelek naslova na DVD VIDEO. Naslov je sestavljen iz več poglavij.

DivX®

Digitalna video tehnologija, ki jo je izdelal DivX, Inc. Videi, kodirani z DivX tehnologijo, so med najbolj kakovostnimi pri relativno najhni velikosti datoteke.

Dolby Digital

Ta zvočni format za kinodvorane je naprednejši kot Dolby Surround Pro Logic. V tem formatu prostorski zvočniki oddajajo stereo zvok z razširjenim frkvenčnim obsegom, zagotovljen je tudi poseben nizkotonski kanal za nizke tone. Ta format se imenuje tudi »5.1«, ker se nizkotonec šteje kot 0.1 kanala (deluje samo, kadar je potreben nizkotonski učinek). Vseh šest kanalov v tem formatu je posnetih ločeno, da dajeno največjo ločitev kanalov. Ker se signali obdelujejo digitalno, pride do manj poslabšanja signala.

DTS

Digitalna avdio kompresijska tehnologija, ki so jo razvili v Digital Theater Systems, Inc. Ta tehnologija ustreza 5.1 kanalni prostorski. Prostorški kanal je stereo in pri tem formatu je diskretni nizkotonski kanal. DTS daje 5.1 diskretnih kanalov visokokakovostnega digitalnega avdia. Dobra ločljivost kanalov se doseže z diskretnim snemanjem in digitalno obdelavo.

DVD VIDEO

Disk, ki vsebuje do 8 ur gibljivih slik, čeprav je enako velik kot AVDIO CD. Podatkovna zmogljivost DVD VIDEO z eno plastjo in eno stranjo je 7x tolikšna kot pri AVDIO CD-ju. Slikovni podatki uporabljajo MPEG2 format, ki je eden od svetovnih standardov za kompresijsko tehnologijo. Avdio podatki so posneti v Dolby Digital in PCM. na razpolago so tudi različne funkcije, npr. več zorenih kotov, več jezikov in starševski nadzor.

DVD-RW

DVD-RW je disk za večkratno snemanje iste velikosti kot DVD VIDEO. DVD-RW ima dva različna načina: VR način in video način. DVD-WR v video načinu ima isti format kot DVD VIDEO, disk v VR načinu pa omogoča programiranje ali urejanje vsebine.

DVD+RW

DVD+RWE je disk za večkratno snemanje. Uporablja snemalni format, ki je primerljiv s formatom DVD VIDEA.

Datoteka

JPEG slikovna datoteka ali DivX video datoteka, posneta na PODATKOVNEM CD-ju ali DVD-ju. V eni datoteki je ena slika ali video.

Programska oprema, ki temelji na filmu ali videu

DVD VIDEE je mogoče klasificirati kot temelječe na filmu ali videu. Prvi imajo isto število slik (24 kadrov na sekundo) kot filmi, drugi pa 30 kadrov (ali 60 poln) na sekundo.

Prepletni format

Prepletni format je NTSC standardna metoda za prikaz TV slik po 30 kadrov na sekundo. Vsak kader se odčita dvakrat, izmenično sode in lihe številke črt, in sicer 60x na sekundo.

Funkcija več zornih kotov

Na nekaterih DVD VIDEIH so prizori posneti z več zornih kotov.

Večjezična funkcija

Na nekaterih DVD VIDEIH je posnetih več jezikov za zvok ali podnapise.

Starševski nadzor

Funkcija na DVD VIDEO, s katero je mogoče omejiti ogled glede na starost uporabnika. Uporabljajo se omejitveni nivoji, te omejitve pa se razlikujejo od diska do diska.

Nadzor predvajanja (PBC)

Signali, kodirani na VIDEO CD-jih (verzija 2.0), za nadzor predvajanja.

Progresivni format

V nasprotju s prepletnim formatom lahko progresivni format poda 50 -60 kadrov na sekundo, in sicer z reprodukcijo vseh črt (525 za NTSC sistem, 625 za PAL).

Področna koda

Ta sistem se uporablja za zaščito avtorskih pravic. Vsaka področna koda je prikazana na enoti in na ovitku diska. Ta sistem lahko predvaja samo diske, ki se ujemajo z njegovo področno kodo.

Prizor

Na VIDEO CD-jih s PCB funkcijami so menijski zaslon, videi in mirujoče slike razdeljeni na prizpre.

Naslov

Najdaljši del slike ali glasbe na DVD VIDEO.

Posnetek

Del slike ali glasbe na VIDEO Cd-ju, CD-ju ali MP3. Album je sestavljen iz več posnetkov (samo MP3).

VIDEO CD

Kompaktni disk z gobljivimi slikami. Slikovni podatki uporabljajo format MPEG1, ki je eden od svetovnih standardov za digitalno kompresijsko tehnologijo. Na VIDEO CD-ju je lahko do 74 minut gibljivih slik.

VIDEO CD-ji lahko vsebujejo kompaktne avdio podatke.

Obstajata 2 verziji VIDEO CD-jev:

- Verzija 1.1: Predvajate lahko samo gibljive slike in zvoke.
- Verzija 2.0: Predvajate lahko visokoločljive mirujoče slike in uporabljate PCB funkcije.

Ta sistem ustreza za obe verziji.

Abecedno kazalo

Oštevilčenja

16:9	57
4:3 LETTER BOX	57
4:3 OUTPUT	57
4:3 PAN SCAN	57

A

A/VSYNC	49, 99
AAC	62, 64
ALBUM	99
Album	27, 104
ATRAC	62, 64
ATRAC AD	62
AUDIO	56
AUDIO DRC	59

B

BARVNI SISTEM (VIDEO CD)	57
Baterije	19
BACKGROUND	57

C

CHAPTER	39, 98
COLD RESET	89
COMPONENT VIDEO OUT	21, 80
CUSTOM PARENTAL CONTROL	50
CUSTOM SETUP	58
Časovnik	73
Časovnik izklopa	73

D

DATOTEKA	105
DIMMER	75
Diski za uporabo	6
DivX	47, 104
Dolby Digital	104
DTS	104
DVD	6
DVD meni	38
DVD+RW	6, 105
DVD-RW	6, 105

F

FILE	99
------------	----

H

Hitro naprej	28
Hitro nazaj	28

I

INTERLACE	21
INTERVAL	99
Iskanje določenega mesta z gledanjem slike na televizorju	39

J

JPEG	41, 43, 45
------------	------------

K

KARAOKE	67
KAZALO	98
KOT	29

M

MENI	56
Mikrofon	67, 68
MODE (MP3, JPEG)	100
MP3	6
MULTI-DISC RESUME	33, 58

N

NASLOV	38, 106
NASTAVITEV JEZIKA	24, 56
Nprekinjeno predvajanje	45

O

Odpravljanje težav	81
ORIGINAL	38, 98
OSD	57
OZADJE	57

P

PAUSE MODE.....	58
PBC Predvajanje.....	31
PICTURE NAVI.....	40, 44
PODATKOVNI DVD	7
PODNAPISI.....	56
POGLAVJE	28, 104
PODATKOVNI CD	6
Ponavljajoče predvajanje.....	36
Področna koda	106
Poslušanje drugih komponent	80
Poslušanje radia	60
POSNETEK.....	6, 7
Predvajanje diska.....	27
Predvajanje v naključnem zaporedju	35
PREDVAJALNI SEZNAM.....	38, 98
Pregledovanje	25, 56
Prepleteni format.....	105
Prikaz nadzornega menija	97
PRIKAZOVALNIK.....	23
Prikazovalnik na sprednji plošči	17
Priključitev drugih komponent.....	79
Priključitev televizorja.....	20
PRIZOR	106
Programirano predvajanje	33
Progresivni format.....	106
PROGRESSIVE AUTO.....	21
PROGRESSIVE VIDEO	21

R

Radijske postaje.....	61
Radio	60
RESET.....	89, 99

S

SCENE.....	98
S VIDEO	80
SCREEN SAVER.....	57
SCREEN SETUP	24
SETUP.....	99
Seznam jezikovnih kod	101
SLEEP	26, 73
Sprednja plošča.....	79
STARŠEVSKI NADZOR.....	52, 99

T

Takojšen pomik naprej.....	28
Takojšen pomik nazaj.....	28
THEATRE SYNC	26
TITLE.....	36, 98
TIME/TEXT	98
TRACK SELECTION	58
TV TYPE	57

U

UČINEK	47, 99
Upravljanje televizorja	22
USB.....	62
USB MEMORY	85

V

VIDEO CD.....	6, 107
---------------	--------

W

WMA.....	62, 64
----------	--------

Z

Zaporedni prikaz slik	43, 45
-----------------------------	--------

CMT-DH3