

SONY®

Микро Hi-Fi Аудио Система Радио-касетен рекордер

Инструкции за експлоатация

BG

CFD-S05

©2010 Sony Corporation

Предупреждение

За да предотвратите пожар, не покривайте устройството с вестници, покривки, пердетата и др. Не поставяйте запалени свещи върху устройството.

За да предотвратите пожар или токов удар, не излагайте устройството на течности и не поставяйте върху устройството предмети, пълни с течност – например вази.

Тъй като захранващия кабел се използва, за да изключите устройството от мрежата, свържете устройството към леснодостъпен контакт. Ако забележите нещо ненормално в устройството, изключете щепсела от контакта незабавно.

Устройството не е изключено от електрическата мрежа, докато щепселът е включен в контакта.

Не поставяйте устройството в затворени пространства, като например лавици или вградени шкафове.

Не излагайте батерията на високи температури, като например пряка слънчева светлина, огън или подобни.

Обозначение на наименованието и важна информация отнасяща се до безопасността са разположени в долния корпус.

Прекалено силен натиск от слушалките може да причини загуба на слуха.



Изхвърляне на стари електрически и електроуреди (за страните от Европейския съюз и други европейски страни с разделителна система за отпадъци)

Този символ на устройството или опаковката му показва, че този продукт не се третира като домашен отпадък. Вместо това трябва да бъде предаден в съответните пунктове за рециклиране на електрически и електроуреди. Ако изхвърлите този продукт на правилното място, вие ще предотвратите потенциални негативни последици за околната среда и човешкото здраве, които могат да се случат в противен случай. Рециклирането на материалите ще помогне за запазването на някои естествени ресурси. За по-подробна информация относно рециклирането на този продукт, моля свържете се с местния градски офис, службата за изхвърляне на отпадъци или магазина, в който сте закупили продукта.



Изхвърляне на използвани батерии (Приложимо за страните от Европейския съюз и други европейски страни, използващи система за разделно събиране на отпадъци)

Този символ на батериите или на тяхната опаковка показва, че този продукт не трябва да се третира като домашен отпадък. Изхвърлянето на батериите на правилното място ще предотврати потенциални негативни последици за околната среда и човешкото здраве, които могат да се случат в противен случай, при неправилното изхвърляне на продукта. Рециклирането на материалите ще помогне за запазването на естествените ресурси. В случай, че поради мерки за безопасност или интегритет на данните продуктът трябва постоянно да бъде свързан с батерията, то отстраняването на батерията от устройството трябва да се извърши единствено в квалифициран сервиз. За да се уверите, че батерията ще бъде правилно изхвърлена, предайте устройството, когато животът му изтече, в правилния събирателен пункт за рециклиране на електрическо и електронно оборудване. Относно всички други видове батерии, моля, прегледайте частта относно безопасното сваляне на батериите от продукта. Предайте продукта в правилния събирателен пункт за рециклиране на батерии. За по-подробна информация относно рециклирането на този продукт, моля, свържете се с местния градски офис, службата за изхвърляне на отпадъци или с магазина, от който сте закупили продукта.

Забележка за потребители в страни- те, които използвате директивите на Европейския съюз

Според ЕУ директивата за безопасност на продукта, EMC и R&TTE, производителят на този продукт е Sony Corporation, 1-7-1 Копап, Минато-ку, Токио, Япония.

Оторизираният представител е Sony Германия, GmbH, Hedelfinger Strasse 61, 70327 Шутгарт, Германия.

За сервиз и проблеми с гаранцията, обръщайте се към адресите, които са ви дадени в отделните сервизни книжни и гаранционни карти.

Забележка за двустранни дискове (DualDisc)

Двустранните дискове са продукт, който съдържа DVD записан материал от едната страна и цифров аудио материал от другата. Въпреки това, тъй като страницата с аудио материала не е съвместима с Compact Disc (CD) стандарта, възпроизвеждането на този продукт не е гарантирано.

Музикални дискове, кодирани с помощта на технологиите за защита на авторското право

Този продукт е проектиран да възпроизвежда дискове, които съответстват с компакт диск (CD) стандарта. Напоследък някои музикални компании произвеждат дискове, кодирани посредством технологиите за защита на авторското право. Някои от тези дискове не съответстват с компакт диск стандарта и не могат да бъдат възпроизведени на това устройство.

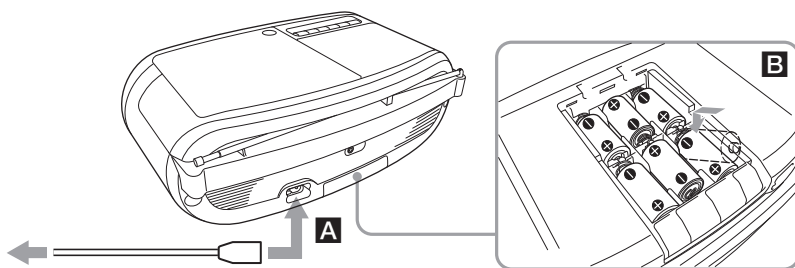

1 към степен контакт

2 към AC IN (променлив ток източник)

Свържете променливотоковия кабел **A** или въведете други шест батерии R14 (размер C) (не са приложени) в отделението за батерии **B**.

Забележки

- Подменете батериите когато индикаторът OPR/BATT изсветлее или когато устройството спре работа. Подменете всички батерии с нови. Преди да подмените батериите, уверете се, че сте отстранили дуска от устройството.
- За да използвате устройството с батерии, изключете променливотоковия кабел от контакта.

Забележка за клиентите в Европа

- Това устройство се изключва автоматично след около 30 минути ако не се извършва никаква дейност след възпроизвеждане, запис на disk, касета или AUDIO IN.

Спецификации

Основно устройство

CD плейър

Система

Compact disc digital audio system

Лазерно диодни спецификации

Продължителност на емисията: непрекъснато

Изход на лазера: По-малко от 44.6μW

(Този изход е стойността измерена от разстояние 200 мм от лещиците на оптичния блок с 7 мм диафрагма.)

Брой на каналите:

2

Честотен обхват

20 Hz - 20,000 Hz +1/-2 dB

Wow and flutter

Под измерения лимит

Радио секция

Честотен обхват

FM: 87.5 MHz - 108 MHz

AM: 531 kHz - 1,602 kHz

IF

FM: 128 kHz

AM: 45 kHz

Анени:

FM: телескопична антена

AM: вградена феритна антена

Част на касетъчния рекордер

Система за запис

4 ленти, двуканално стерео

Време за бързо превъртане

Прибл. 150 сек с касета Sony модел C-60

Честотен отговор

TYPE I (нормална): 80 Hz, 10,000 Hz

Общи

Високоразговорител

Общ обхват: 8 см диаметър, 4 ома, коничен тип

(2)

Изводи

Жак за слушалки (стерео минижак):

За 16 ома - 32 ома импеданс на слушалките

Вход

AUDIO IN жак (стерео минижак)

Извеждане на захранването

1.7 W + 1.7 W (при 4 ома, 10% хармонично изкривяване)

Изисквания към захранването

За CD касетъчния рекордер

Тайландски модел: 220 V AC, 50 Hz

Други модели: 230 V AC, 50 Hz

9 V DC, 6R14 (размер C) батерии

За устройството от за дистанционно управление

3 V DC, 2 R03 (размер AAA) батерии

Консумация на енергия

13 бата

Живот на батериите

За CD касетъчния рекордер

FM запис

Sony R14P: прибл. 4.5 ч.

Sony алкални: прибл. 19 ч.

Възпроизвеждане на касета

Sony R14P: прибл. 2.5 ч.

Sony алкални: прибл. 13 ч.

Възпроизвеждане на CD диск:

Sony R14P: прибл. 1 ч.

Sony алкални: прибл. 8 ч.

Размери

Прибл. 365 mm × 134 mm × 230 mm (ш/в/г)
(включително издадените части)

Тегло:

Прибл. 2.7 кг (вкл. батериите)

Приложени аксесоари:

Захранващ кабел (1)

Дизайнът и спецификациите са обект на промяна без предупреждение.

Допълнителни аксесоари

Sony слушалки от серия MDR

Дискове, които устройството МОЖЕ да възпроизвежда

- Audio CD
- CD-R/CD-RW (CD-DA*/MP3 файлове)
- * CD-DA е съкращение за Compact Disc Digital Audio. Това е стандарт за запис на аудио CD дискове.

Дискове, които устройството НЕ МОЖЕ да възпроизвежда

- CD-R/CD-RW различни от тези записани в музикален CD формат или MP3 формат съвместим с ISO9660 Нуво 1/Нуво 2 или Joliet.
- CD-R/CD-RW с лошо качество на запис, CD-R/CD-RW, които са надраскани или замърсени или CD-R/CD-RW записани с несъвместимо записващо устройство.
- CD-R/CD-RW, който е финализиран неправилно.

Забележки относно дисковете

- Преди да заредите диска, почистете го с почистващо парче плат. Почиствайте диска от центъра навън. Ако има грасокотини, прах или пръстове отпечатани по диска, това може да причини неправилност при възпроизвеждане.
- Не използвайте разтвори като бензин, разтворител, почистващи препарати, разпространени в търговската мрежа, антистатичен спрей за грамофонни плочи.
- Не излагайте дисковете на пряка слънчева светлина или източници на топлина (като климатизици) и не ги оставяйте в автомобил, паркиран на пряка слънчева светлина.
- Не залепвайте хартии или лепенки на CD диска и не граскайте повърхността на диска.
- След възпроизвеждане, съхранявайте диска в кутията му.



Относно безопасността

- Тъй като лазерната технология, която се използва за рзчитане на диска е вредна за човешкото око, не се опитвайте да разглобите корпуса. Обърнете се към квалифициран сервиз.
- Ако в системата попадне твърд предмет или течност, изключете я и я проверете в сервиз, преди по-нататъшна употреба.
- Дискове с нестандартна форма (например сърцевидна, като звезда или квадрат) не могат да се използват с това устройство. Опитът да ползвате такива дискове може да доведе до трайни повреди. Моля не използвайте такива дискове.

Относно източниците на захранване

- За работа на променливотоковия кабел, проверете дали оперативният волтаж на устройството съвпада с този на страната, в която желаете да го ползвате (вижте раздел "Спецификации"); не използвайте друг вид променливотоков кабел.
- Изключете устройството от стенния кон-

- такт, когато няма да го ползвате дълго време.
- Когато ням ада използвате батериите, отстранете ги, за да избегнете повреда, която може да бъде причинена от протичане или корозия.

Относно поставянето

- Не поставяйте системата на места, които са райно горещи или студени, прашни или замърсени, влажни, без вентилация, подложени на вибрации или изложени на директна слънчева или ярка светлина.
- Не поставяйте устройството на наклонени повърхности или място, на което то е нестабилно.
- Не поставяйте нищо на разстояние по-близо от 10 мм от корпуса на устройството. Вентилационните отвори трябва да могат да функционират свободно, за да се удължи живота на компонентите.
- Тъй като във високоговорителите е използван силен магнит, гържете устройствата с магнитно кодиране като например кредитни и дебитни карти на разстояние от устройството, за да предотвратите евентуалното им размagnetизиране.

Относно употребата

- Ако системата е внесена директно от студено на топло място или е поставена в много влажна стая, по листите на CD плетъра може да се кондензира влага. Ако това се случи, системата не може да работи правилно. Извадете диска и оставете системата включена за около час, докато влагата се изпари.
- Ако устройството не е било използвано дълго време, настройте в режи на възпроизвеждане, за да го затоплите за няколко минути преди да поставите касетата.

Забележки за касетите

- Счупете лостчето на касетата от страна А или В, за да предотвратите случаен запис. Ако искате да използвате касетата отново, покрийте мястото с тиксо.

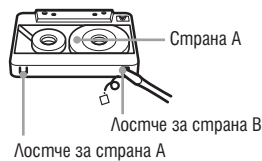

- Използването на касета с повече от 90 минути време на възпроизвеждане не е препоръчително освен за продължителен запис или възпроизвеждане.

Почистване на корпуса

- Използвайте сухо парче мек плат или парче, навлажнено с вода или мек почистващ разтвор, за да почистите корпуса, бутоните и панела. В никакъв случай не ползвайте алкохол, бензин или разтворител.
- Ако имате въпроси или проблеми отнасящи се до устройството, моля обърнете се към най-близкия до вас търговец на продукти Sony.

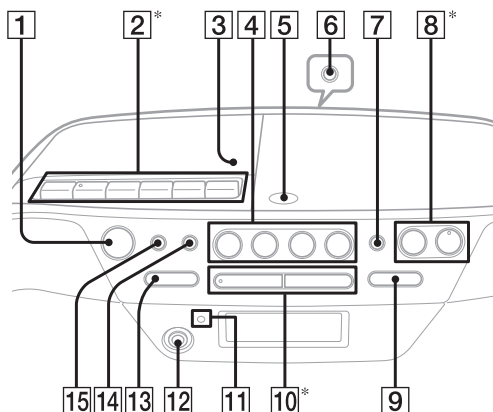

*VOLUME+, [8], ►|| [10] и ► [2] имат чувствителна на допир точка.

Преди да използвате устройството

За да включите/изключите захранването

Европейски модели: Натиснете OPERATE [1].

Други модели: Натиснете POWER [1].

Забележка

Когато включвате захранването, задръжте натиснат бутон OPERATE (или POWER) [1] докато индикатор OPR/BATT [11] светне.

За да регулирате нивото на звука

Натиснете VOLUME+/- [8].

За да слушате посредством слушалки

Свържете слушалките посредством жак  (слушалки) от задната страна на устройството.

За да засилите басовия звук

Натиснете бутон MEGA BASS [7] на устройството.

На дисплея се появява надпис "MEGA BASS".

За да се върнете към нормален звук натиснете отново бутона.

Възпроизвеждане на CD диск

- 1 Натиснете OPERATE (или POWER) [1].
- 2 Натиснете бутон CD [4].
- 3 Натиснете ▲ PUSH OPEN/CLOSE [5] на устройството и поставете диска с маркираната страна нагоре в CD отделиението.
За да затворите CD отделиението, натиснете PUSH OPEN/CLOSE ▲.

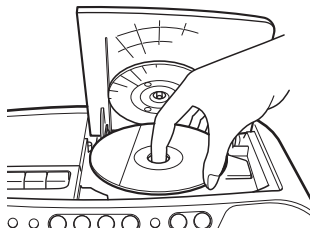

- 4 Натиснете ►► [10].
Устройството възпроизвежда всички записи наведнъж.



Време на възпроизвеждане

За да	Натиснете
Въведете пауза	►► [10]. Натиснете отново, за да стартирате възпроизвеждането отново.
Спрете възпроизвеждането	■ [10].
Преминете към следващ запис	►► [9].
Преминете към предишен запис	◄◄ [9].
Намерите определен момент, докато слушате звука.	►► (превъртане напред) или ◄◄ [9] (превъртане назад) по време на възпроизвеждане и задържете, докато намерите желаната точка.
Намерите желана точка, докато наблюдавате дисплея	►► (превъртане напред) или ◄◄ [9] по време на възпроизвеждане и задържете, докато намерите желаната точка и след това натиснете ►► [10].
Отстраните CD диск	Натиснете ▲ PUSH OPEN/CLOSE [5] на устройството.

Съвети

- Възпроизвеждането започва от записа/MP3 файла, от който сте спрели да възпроизвеждате (Resume play). По време на спирането се извежда номерът на записа или MP3 файла.
- За да отмените продължителното възпроизвеждане (за да започнете да възпроизвеждате от началото на първия запис/MP3 файл), натиснете ■ [10] докато CD дискът е спрял. Когато отворите отделиението на CD диска или изключите устройството, продължителното възпроизвеждане също се отменя.

Слушане на радио

- 1 Натиснете OPERATE (или POWER) [1].
- 2 Натиснете RADIO BAND [4] няколкократно.
Всеки път, когато натискате бутона, радио честотата се сменя между AM и FM.
- 3 Задържете натиснат бутон TUNE+ или - [13] докато означенията за честота започат да се сменят на дисплея.
Устройството автоматично сканира радио честотите и спира когато намери ясна станция.
Ако не можете да настроите станция, натиснете TUNE+ или - [13] на устройството неколкократно, за да смените честотата стъпка по стъпка.



Когато приемете FM стерео излъчване, се появява надпис "ST".

Съвет

Ако FM излъчването е шумно, промяната на настоящия статус в моно обикновено намалява шума.





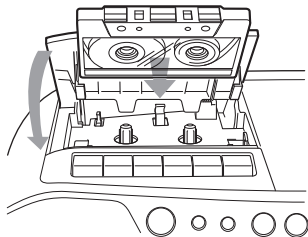

- 1 Натиснете MODE [15].
Появяват се надписи "St" или "Mo".
- 2 Докато е изведен надпис „St“, натиснете MODE [15] на устройството, за да изведете надпис "Mo".

Възпроизвеждане на касета

- 1 Натиснете OPERATE (или POWER) [1].
- 2 Натиснете TAPE [4].
- 3 Натиснете   [2] и въведете касетата в отделението за касети със страната, която искате да възпроизведете насочена нагоре. Използвайте само TYPE I (нормална) касета. За да затворите отделението за касети натиснете CLOSE [3].
Уверете се, че касетата не е халтава, за да не причини повреда на устройството.







- 4 Натиснете  [2].
Устройството започва възпроизвеждане.



За да	Натиснете
Направите пауза във възпроизвеждането	 [2]. За да продължите да възпроизведете, натиснете отново.
Спрете възпроизвеждането	  [2].
За да превъртите бързо напред или назад.*	 или  (бързо превъртане напред или назад) [2].
Извадете касетата	  [2]

* Когато касетата се е превъртала докрай, натиснете   [2] за да освободите  или  [2].



Запис на касета

Използвайте бутоните на основния корпус на устройството, за да управлявате.

- 1 Натиснете OPERATE (или POWER) [1].
- 2 Натиснете   [2], за да отворите отделението на касетата и поставете празна касета със страната, на която искате да записвате насочена нагоре. Използвайте само TYPE I (нормална) касета. За да затворите отделението за касети натиснете CLOSE [3].
- 3 Изберете програмния източник, от който искате да записвате. За да запишете от CD плевъра, поставете CD disc и натиснете CD [4].
За да запишете от радиото, настройте станцията, от която желаете да запишете.
- 4 Натиснете  [2], за да започнете запис ( [2] се изключва автоматично).

За да	Натиснете
Направите пауза в записа	 [2]. За да продължите да възпроизведете, натиснете отново.
Спрете записа	  [2].

Съвети

- Регулирането на нивото на звука или аудио натиска няма да повлияе на записа.
- Ако AM програмата произвежда свирещ звук след като сте натиснали  [2] в стъпка 4, натиснете MODE [15] на основния корпус на устройството, за да изберете позиции за ISS (Interference Suppress Switch), която опция намалява шума до минимум.
- За най-добри резултати използвайте променливотоков източник като променливотоковия източник за запис.
- За да изтриете запис, извършете следното:
 - 1 Натиснете OPERATE (или POWER) [1]
 - 2 Поставете касетата със запис, който желаете да изтриете.
 - 3 Натиснете TAPE [4].
 - 4 Натиснете  [2].

Други операции

Използване на дисплея

За да проверите общия брой записи и времето за възпроизвеждане на диск.

Натиснете **10** веднъж ако дискът е спрял и два пъти ако дискът се възпроизвежда. След като бъде изведен общия брой записи, се извежда и общото време за възпроизвеждане. За да проверите общия брой записи отново, натиснете DISPLAY/ENTER **14**.

За да проверите общия брой записи на диска

Натиснете DISPLAY/ENTER **14**, докато дискът се възпроизвежда.

За да проверите номера на радиостанцията, който се възпроизвежда

Натиснете DISPLAY/ENTER **14**, докато слушате съответната станция.

Изберете режим за възпроизвеждане на диск

Натиснете MODE **15** (натиснете **15**, след това натиснете MODE **15** по време на възпроизвеждане) докато на дисплея се появят “←”, “←1”, “SHUF”, “SHUF” и “→”, “PGM” или “PGM” и “←”.

След това извършете следното:

За да изберете	Изберете	Извършете следното
Повторите запис еднократно	“←1”	Натиснете 10 или 9 , за да изберете записа, който искате да повторите, след това натиснете 10 .
Повторите всички записи	“←”	Натиснете 10 .
Разбъркан запис	“SHUF”	Натиснете 10 .
Повторите записи в случайна последователност	“SHUF” и “←”	Натиснете 10 .

Програмно възпроизвеждане

“PGM”

Натиснете **10** или **9**, след това натиснете DISPLAY/ENTER **14** за записите, които искате да програмирате в реда, в който желаете за до 20 записа. След това натиснете **10**.



Повторение на програмни записи

“PGM” и “←”

Натиснете **10** или **9**, след това натиснете DISPLAY/ENTER **14** за записите, които искате да програмирате в реда, в който желаете за до 20 записа. След това натиснете **10**.

За да отмените избрания режим на възпроизвеждане

Натиснете MODE **15** (натиснете **10**, след това натиснете MODE **15** по време на възпроизвеждане) няколкократно, докато избрания режим изчезне от дисплея.

За да проверите програмния запис реда на възпроизвеждане на записи

За да проверите реда на записи преди възпроизвеждане, натиснете DISPLAY/ENTER **14** (натиснете **10**, след това натиснете DISPLAY/ENTER—по време на възпроизвеждане).

Всеки път, когато натиснете бутона на дисплея се появява програмния номер за ред на възпроизвеждане.

За да промените настоящата програма

Натиснете **10** веднъж, ако CD дискът е спрял и два пъти ако CD дискът се възпроизвежда. Настоящата програма ще бъде изтрита. Създайте нова програма като следвате програмната процедура.

Съвети

- Ако опитате да програмирате 21 записа или повече на дисплея ще се изведе надпис “FULL”.
- Можете да възпроизвеждате същата програма отново, тъй като тя е запазена, докато не отворите отделениято за диска или не изключите устройството.
- Можете да запишете ваша собствена програма. След като сте създали програмата, поставете празна касета и натиснете бутон **2** на устройството, за да започнете запис.
- Функция продължение на работи по време на програмно възпроизвеждане.

Предварителна настройка на радио станции

Можете да запазвате радиостанции в паметта на устройството.

Можете да настроите предварително до 30 радио станции, 20 FM и 10 AM станции.

- 1 Натиснете OPERATE (или POWER) [1].
- 2 Натиснете RADIO BAND [4], за да изберете честота.
- 3 Задръжте натиснат бутон AUTO PRESET [4] на устройството за 2 секунди докато на дисплея започне да примигва "AUTO".
- 4 Натиснете DISPLAY/ENTER [14]. Станциите се запазват в паметта в последователност от ниски към високи честоти.

Ако не можете да настроите станция автоматично

Станциите със слаб сигнал трябва да се настройват ръчно.

- 1 Натиснете OPERATE (или POWER) [1].
- 2 Натиснете RADIO BAND [4], за да изберете честота.
- 3 Настройте станцията, която искате посредством бутон TUNE+ или - [13] на корпуса на устройството.
- 4 Задръжте натиснат бутон MEMORY [14] на устройството за 2 секунди докато предварително зададения номер примигне на дисплея.
- 5 Натиснете PRESET + или - [9], докато предварително зададения номер, който желаете да използвате за тази станция примигне на дисплея.
- 6 Натиснете DISPLAY/ENTER [14]. Новата станция заменя старата.

Съвет

Предварително зададените станции остават в паметта дори и когато изключите заранващия кабел или отстраните батериите.

Възпроизвеждане на предварително зададени радио станции

- 1 Натиснете OPERATE (или POWER) [1].
- 2 Натиснете RADIO BAND [4], за да изберете честота.
- 3 Натиснете бутон PRESET + или - [4], за да настроите запазената станция.

Свързване на допълнителни компоненти

Можете да се насладите на звук от допълнителни компоненти като портативен музикален цифров плейър през високоговорителите на устройството. Уверете се, че сте изключили захранването на всеки компонент преди да направите каквото и да било свързвания. За подробности обърнете се към инструкциите за употреба на компонента, който ще свързвате.

- 1 Свържете AUDIO IN жака [12] към жака за извеждане на портативния цифров музикален плейър или другите компоненти като използвате аудио кабел за свързване (не е приложен).
- 2 Натиснете OPERATE (или POWER) [1], за да включите устройството.
- 3 Включете свързания компонент.
- 4 Натиснете AUDIO IN [4] и започнете възпроизвеждане от свързания компонент. Звукът от свързания компонент се извежда посредством високоговорителите на устройството. За да свържете устройството към телевизор или видеорекордер използвайте удължител (не е приложен) със стерео минижак в единия край и два фоношекера в другия край.

Съвет

- Можете да запишете звука от свързан компонент. Поставете празна касета и натиснете бутон [2] на устройството.

Общи

Захранването не е включено.

- Свържете захранващия кабел стабилно в стенния контакт.
- Уверете се, че батериите са поставени правилно.
- Подменете батериите с нови ако са изтощени.

Няма звук.

- Изключете слушалките, когато слушате посредством високоговорителите.

Чува се шум.

- Някой използва клетъчен телефон или друго портативно устройство, което излъчва радиовълни в близост до устройството.
- Преместете клетъчния телефон и т.н. встрани от устройството.

CD Плейър

CD дискът не се възпроизвежда или се появява надпис "Cd - -", дори когато CD дискът си е на мястото.

- Поставете диска с надписа нагоре.
- Почистете диска
- Извадете диска и оставете отделението отворено отворено за около час, за да изсъхне евентуален конденз.
- CD-R/CD-RW дискът е празен.
- Има проблем с качеството на CD-R/CD-RW диска, записващото устройство или софтуера.
- Подменете всички батерии с нови ако са изтощени.

Звукът прекъсва

- Намалете нивото на звука.
- Почистете диска и го сменете ако е твърде увреден.
- Преместете системата на място, не подложено на вибрации.
- Почистете оптиката с наличен в търговската мрежа уред издухващ въздух.
- Прескачане на звука може да се получи и когато използвате CD-R/CD-RW с лошо качество или ако има проблем със записващото устройство или със софтуера.

Радио

Приемът е слаб.

- Открийте мястото и ориентацията, които осигуряват добро приемане, след това отново настройте антената.
- Преместете самото устройство, за да подобрите AM приема.



Звукът е слаб или с лошо качество

- Подменете батериите с нови, тъй като може да са отслабнали.
- Преместете устройството далече от телевизора.

Картината на телевизора ви е станала нестабилна.

- Ако слушате FM програма близо до телевизор с враждена антена, преместете устройството далече от телевизора.

Касетъчен гек

Касетата не се мести когато натиснете бутон за работа.

- Затворете отделениято за касети.

Бутон не функционира или касетата не се възпроизвежда и не записва.

- Уверете се, че достъпето за сигурност на касетата е на мястото си.

Лошо качество на възпроизвеждане, запис или изтриване.

- Почистете главите като използвате касета със сухо или мокро почистване (продава се отделно) след всеки 10 часа употреба, преди да започнете важен запис или след като сте възпроизвеждали стара касета. Непочистването на главите може да доведе до лошо качество на звука или невъзможност на устройството да възпроизвежда или записва касети. За подробности се обърнете инструкциите на почистващата касета.
- Използвайте TYPE II (висока позиция) или TYPE IV (метал) касета, използвайте само TYPE I (нормална касета).
- Демагнетизирайте главите като използвате продукт наличен в търговската мрежа.
- Подменете батериите с нови ако са слаби.

След като сте опитали всички гореизброени начини и все още имате проблеми, изключете захранващия кабел или отстранете всички батерии. След като всички индикации от дисплея изчезнат, включете отново захранващия кабел или поставете батериите отново. Ако проблемът продължава, обърнете се към най-близкия търговец на Sony

<http://www.sony.net/>

Sony Corporation Printed in Czech Republic (EU)

BG



**Изхвърляне на стари електрически и електронни уреди
(Приложимо за страните от Европейския съюз и други европейски страни, използващи система за разделно събиране на отпадъци)**

Този символ на устройството или на неговата опаковка показва, че този продукт не трябва да се третира като домашен отпадък. Вместо това, той трябва да бъде предаден в съответните пунктове за рециклиране на електрически и електронни уреди. Изхвърляйки този продукт на правилното място, вие предотвратявате потенциални негативни последици за околната среда и човешкото здраве, които могат да се случат при неправилното изхвърляне на продукта. Рециклирането на материалите ще помогне за запазването на естествените ресурси. За по-подробна информация относно рециклирането на този продукт, моля, свържете се с местния градски офис, службата за изхвърляне на отпадъци или с магазина, от който сте закупили продукта.

Производителят на този продукт е Sony Corporation, 1-7-1 Konan Minato-ku Tokyo, 108-0075 Japan. Упълномощеният представител за EMC (електромагнитна съвместимост) и техническа безопасност на продукта е Sony Deutschland GmbH, Hedelfinger Strasse 61, 70327 Stuttgart, Germany. За въпроси, свързани със сервиза и гаранцията, моля обърнете се към адресите в съответните сервизни или гаранционни документи.

Допълнителна информация за този продукт и отговори на често задавани въпроси можете да намерите на нашия уебсайт за клиентска поддръжка.

<http://www.sony.bg>