

SONY

Cd/radio/ kassettebåndoptager

Betjeningsvejledning

DK

CFD-S01

ADVARSEL

For at mindske risikoen for brand eller elektrisk stød må enheden ikke udsættes for regn eller fugt.

For at undgå elektrisk stød, må kabinettet ikke åbnes. Overlad alt reparationsarbejde til fagkyndige.

For at mindske risikoen for brand må enhedens ventilationsåbninger ikke være tildækket af aviser, duge, gardiner el.lign. Anbring ikke tændte stearinlys på apparatet.

For at mindske risikoen for brand eller elektrisk stød må der ikke anbringes væskefyldte genstande, f.eks. vaser, på enheden.

Tilslut enheden til en let tilgængelig lysnetstikkontakt. Hvis du bemærker noget unormalt ved enheden, skal du straks afbryde lysnetstikket fra lysnetstikkontakten.

Installer ikke enheden på et indelukket sted, f.eks. en bogreol eller et indbygget skab.



Kassering af gammelt elektrisk og elektronisk udstyr (gældende i EU og andre europæiske lande med separate indsamlingssystemer).

Dette symbol på produktet eller på dets emballage angiver, at produktet ikke må behandles som husholdningsaffald. Det skal i stedet indleveres til et indsamlingssted for genbrug af elektrisk og elektronisk udstyr. Ved at sikre, at dette produkt bortskaffes korrekt, hindres eventuelle negative følger for miljø og mennesker, som ellers kunne forårsages af forkert affaldsbehandling for produktet. Genbrug af materialer bidrager til bevaring af naturens ressourcer. For nærmere oplysninger om genbrug af dette produkt kan du henvende dig til dine lokale myndigheder, husholdningsaffaldsservice eller den butik, hvor du købte produktet.

Bemærkninger om DualDisc

En DualDisc er et tosidet diskprodukt, der kombinerer optaget dvd-materiale på den ene side med digitalt lydmateriale på den anden side. Da lydmaterialenesiden ikke opfylder cd-standarden (Compact Disc), garanteres afspilning på dette produkt ikke.

Musik-cd'er kodet med teknologi til ophavsretsbeskyttelse

Dette produkt er designet til at afspille diske, der er i overensstemmelse med cd-standarden (Compact Disc). Nogle pladeselskaber er begyndt at markedsføre musikdiske, der er kodet med teknologi til ophavsretbeskyttelse. Vær opmærksom på at der blandt disse kan være nogle, der ikke følger cd-standarden og ikke kan afspilles på dette produkt.

Bemærkning til kunder i Det Forenede Kongerige

Af hensyn til brugerens sikkerhed og komfort, er udstyret forsynet med et stik, der er i overensstemmelse med BS 1363.

Hvis det er nødvendigt at udskifte sikringen i det medfølgende stik, skal der bruges en sikring med det samme amperetal, godkendt af ASTA eller BSI til BS1362 (d.v.s. med ⚡ eller ⚡-mærket).

Hvis det stik, der følger med udstyret, har et aftageligt sikringsdæksel, skal du sørge for at fastgøre det, når du har udskiftet sikringen. Brug aldrig stikket uden påsat sikringsdæksel. Kontakt nærmeste Sony-servicecenter hvis du mister sikringsdækslet.

Specifikationer

Cd-afspiller

Anlæg
Digitalt lydanlæg med compactdisk
Laserdiode-egenskaber
Emissionsvarighed: vedvarende
Laserudgang: mindre end 44.6 µW
(Denne udgang er værdien målt ved en afstand på 200 mm fra objektivlinsens overflade på den optiske pick-up blok med 7 mm åbning.)
Antal kanaler
2
Frekvensreaktion
20 - 20.000 Hz +1/-2 dB
Wow og flutter
Under målelig grænse

Strømkilder

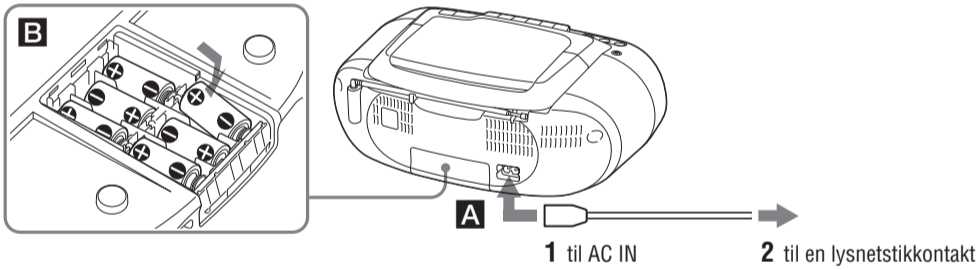

Tilslut lysnetledningen **A**, eller indsæt seks R14-batterier (størrelse C) (medfølger ikke) i batterirummet **B**.

Bemærkninger

- Udskift batterierne, når OPR/BATT-indikatoren **1** dæmpes, eller når afspilleren ikke længere kan betjenes. Udskift alle batterierne med nye. Inden du udskifter batterierne, skal du sørge for at tage cd'en ud af afspilleren.
- For at bruge afspilleren med batterier skal du afbryde lysnetledningen fra afspilleren.

Inden enheden bruges

Sådan slås strømmen til/fra

Europæisk model: Tryk på OPERATE **1**.
Andre modeller: Tryk på POWER **1**.

Sådan justeres lydstyrken

Tryk på VOLUME +, - **10**.

Sådan lyttes gennem hovedtelefoner

Tilslut hovedtelefonerne til (hovedtelefon) stikket **13**.

Sådan forstærkes baslyden

Tryk på MEGA BASS **2**.
“MEGA BASS” vises på displayet.
For at vende tilbage til normal lyd skal du trykke på knappen igen.

Falde i søvn til musik

- 1** Afspil den ønskede musikkilde.
- 2** Tryk på SLEEP **3** for at vise “SLEEP”.
- 3** Tryk på SLEEP **3** for at vælge antal minutter, indtil afspilleren slukkes automatisk.
Hver gang du trykker på knappen, ændres indikationen, som følger.
“60” → “90” → “120” → “OFF” → “10” → “20” → “30”.

Sådan annulleres søvnfunktionen

Tryk på OPERATE (eller POWER) **1** for at slå strømmen fra.

Bemærk

Når du afspiller et bånd med denne funktion: Hvis båndlængden på en side er længere end den indstillede tid, slukkes afspilleren ikke, før båndet når slutningen.

Forholdsregler

Diske som enheden KAN afspille

- Lyd-cd
 - Cd-r/cd-rw (CD-DA*)
- *CD-DA er en forkortelse for Compact Disc Digital Audio. Det er en optagestandard, der bruges til lyd-cd'er.

Diske som enheden IKKE KAN afspille

- Andre cd-r/cd-rw'er, som ikke er optaget i musik-cd-format
- Cd-r/cd-rw'er af dårlig optagekvalitet, ridsede eller beskidte cd-r/cd-rw'er, eller cd-r/cd-rw'er optaget med en ukompatibel optageenhed
- Cd-r/cd-rw'er der ikke er afsluttet korrekt

Bemærkninger om diske

- Rens cd'en med en rengøringsklud inden afspilning. Tør cd'en af fra midten og udad. Hvis der er ridser, snavs eller fingeraftryk på cd'en, kan det forårsage sporingsfejl.



- Brug ikke opløsningsmidler, f.eks. benzen, fortynder, almindelige rengøringsmidler, eller antistatisk spray beregnet til vinyl-lp'er.
- Udsæt ikke cd'en for direkte sollys eller varmekilder, f.eks. ventilationskanaler, og efterlad den ikke i en bil parkeret direkte i solen, hvor der kan opstå betydelige temperaturstigninger.
- Undgå at klistre papir eller mærkater på cd'en, og pas på ikke at ridse dens overflade.
- Opbevar cd'en i dens etui efter afspilning.

Om sikkerhed

- Laserstrålen i cd-afspillerdelen er skadelig for øjnene. Forsøg derfor ikke at skille kabinettet ad. Overlad alt reparationsarbejde til fagkyndige.
- Hvis der kommer en genstand eller væske ind i afspilleren, skal den afbrydes og kontrolleres af fagkyndige, inden den bruges igen.
- Diske som ikke er af standardform (f.eks. hjerte, firkantet, stjerne) kan ikke afspilles på afspilleren. Hvis du forsøger af afspille dem, kan det beskadige afspilleren. Brug ikke den type diske.

Om strømkilder

- Hvis afspilleren skal bruges med vekselstrøm, skal du kontrollere, at dens driftsspænding er identisk med spændingen i din lokale strømforsyning (se "Specifikationer"), og bruge den medfølgende lysnetledning; brug ikke en anden type.
- Afspilleren er ikke afbrudt fra vekselstrømskilden (lysnettet), så længe den er tilsluttet en lysnetstikkontakt, heller ikke hvis afspilleren er slukket.
- Afbryd afspilleren fra lysnetstikkontakten, hvis den ikke skal bruges i et længere tidsrum.
- Hvis batterierne ikke skal bruges, skal de tages ud for at undgå skade, der kan forårsages af utætte batterier eller tæring.
- Navnepladen, der angiver driftsspænding, strømforbrug m.m., er placeret på undersiden.

Radio

Frekvensområde
FM: 87.5 - 108 MHz
AM: 531 - 1.611 kHz (i trin på 9 kHz)
530 - 1.610 kHz (i trin på 10 kHz)

Mellemfrekvens

FM: 10.7 MHz
AM: 450 kHz

Antenner

FM: Udskydelig antenne
AM: Indbygget ferrit-stav-antenne

Kassettebåndoptager

Optagesystem
4-spors 2-kanals stereo
Fremspolingstid
Ca. 150 sek. med Sony kassettebånd C-60
Frekvensreaktion
TYPE I (normal): 80 - 10.000 Hz

Generelt

Højtaler
Fuldt interval: 8 cm dia., 4 \square , kegletype (2)
Udgange
Hovedtelefonstik (stereo-ministik):
Til hovedtelefoner med 16 - 32 \square impedans
Udgangseffekt
1,7 W + 1,7 W (ved 4 \square , 10% harmonisk forvrængning)

Strømkrav

For cd/radio/kassettebåndoptager:
Koreansk model: 220 V vekselstrøm, 60 Hz
Argentinsk model: 220 - 230 V vekselstrøm, 50 Hz
Andre modeller: 230 V vekselstrøm, 50 Hz
9 V jævnstrøm, 6 R14 (størrelse C) batterier

Strømforbrug

11 W vekselstrøm

Batterilevetid

For cd/radio/kassettebåndoptager:

FM-optagelse
Sony R14P: ca. 6 timer
Sony alkalisk LR14: ca. 20 timer
Båndafspilning
Sony R14P: ca.3 timer
Sony alkalisk LR14: ca. 12 timer
Cd-afspilning
Sony R14P: ca. 1,5 timer
Sony alkalisk LR14: ca. 7 timer

Mål

Ca. 360 x 141 x 235 mm (b/h/d)
(inkl. fremspring)

Vægt

Ca. 2,6 kg (inkl. batterier)

Medfølgende tilbehør

Lysnetledning (1)

Design og specifikationer kan ændres uden forudgående varsel.

Ekstra tilbehør

Sony hovedtelefoner serie MDR

Om placering

- Lad ikke afspilleren stå i nærheden af varmekilder, eller på et sted hvor den udsættes for direkte sol, støv eller mekaniske stød, eller i en bil i direkte sol.
- Anbring ikke afspilleren på skrå eller på et ustabilt sted.
- Anbring ikke noget mindre end 10 mm fra kabinettets sider. For at afspilleren kan fungere korrekt, og for at dens levetid bliver så lang som mulig, må ventilationshullerne ikke spærres.
- Der er en stærk magnet i højtalerne. Kreditkort med magnetisk kodning og fjederoptrukne armbåndsurre må derfor ikke komme i nærheden af afspilleren, så eventuel beskadigelse fra magneten undgås.

Om betjening

- Hvis afspilleren bringes direkte fra kolde til varme omgivelser, eller placeres i et meget fugtigt rum, kan der dannes fugt på linserne inden i cd-afspillerdelen. Skulle dette ske, kan afspilleren ikke fungere ordentligt. Tag cd'en ud og vent i ca. en time, indtil fugten er fordampet.
- Hvis afspilleren ikke har været brugt i lang tid, skal den indstilles på afspilning i nogle få minutter, så den varmes op, inden der isættes et kassettebånd.

Bemærkninger om kassettebånd

- Bræk kassetetappen til side A eller B af for at undgå utilsigtet optagelse. Hvis du vil bruge båndet til optagelse igen, skal du tildække den afbrækkede tap med tape.

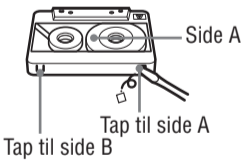

- Det frarådes at bruge kassettebånd med længere afspilningstid end 90 minutter med undtagelse af til langvarig uafbrudt optagelse eller afspilning.

Rengøring af kabinettet

- Rengør kabinettet, panelet og knapperne med en blød klud, der er let fugtet med et mildt rensmiddel. Brug ikke nogen form for slibemiddel, skurepulver eller opløsningsmidler som f.eks. rensbenzin eller sprit.

Henvend dig til nærmeste Sony-forhandler, hvis du har nogen spørgsmål om eller problemer med afspilleren.

Grundlæggende betjening

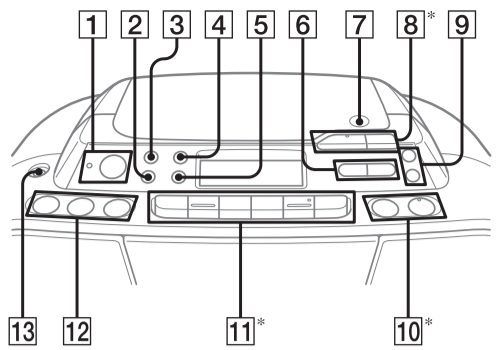

* VOLUME + **10** ►► **8**, og ◀◀ **11** har en berøringsprik.

Afspille en cd

- Tryk på CD **12** (direkte opstart).
- Tryk på ▲ PUSH OPEN/CLOSE **7** og læg en disk med etiketsiden opad i cd-rummet. Tryk på ▲ PUSH OPEN/CLOSE **7** for at lukke cd-rummet.

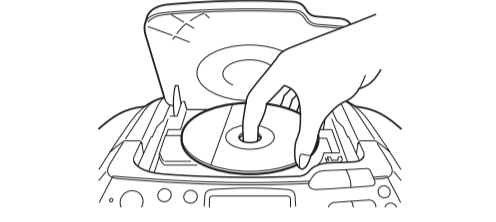

- Tryk på ►► **8**. Alle sporene afspilles en gang.



For at	Tryk på
Holde pause i afspilning	►► 8 . Tryk på knappen igen for at fortsætte afspilning.
Standse afspilning	■ 8 .
Gå til det næste spor	►► 6 .
Gå tilbage til det foregående spor	◀◀ 6 .
Finde et punkt, mens du lytter til lyden	►► (fremad) eller ◀◀ (bagud) 6 ved afspilning, og hold indtil du finder punktet.
Finde et punkt, mens du ser på displayet	►► (fremad) eller ◀◀ (bagud) 6 ved pause, og hold indtil du finder punktet.
Tage cd'en ud	▲ PUSH OPEN/CLOSE 7

Bruge displayet

Sådan kontrolleres det samlede antal spor og afspilningstid

Tryk på DISPLAY•ENTER **5** i stop-indstilling.

Sådan kontrolleres den resterende tid

Tryk gentagne gange på DISPLAY•ENTER **5**, mens der afspilles en cd. Displayet skifter som følger:

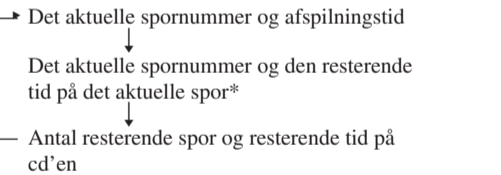

* For et spor, hvis nummer er over 20, vises den resterende tid som "- :-" på displayet.

Valg af afspilningsindstilling

Tryk på MODE **4**, indtil "◀ 1", "◀", "SHUF", "SHUF" og "◀", "PGM", eller "PGM" og "◀" vises på displayet. Gå derefter videre som følger:

For at vælge	Vælg	Gør derefter som følger
Gentage et enkelt spor	"◀ 1"	Tryk på ◀◀ eller ►► 6 for at vælge det spor, du vil gentage, og tryk derefter på ►► 8 .
Gentage alle spor	"◀"	Tryk på ►► 8 .
Blandet afspilning	"SHUF"	Tryk på ►► 8 .
Gentage spor i vilkårlig rækkefølge	"SHUF" og "◀"	Tryk på ►► 8 .
Program-afspilning	"PGM"	Tryk på ◀◀ eller ►► 6 , og tryk derefter på DISPLAY•ENTER 5 for de spor, du vil programmere, i den rækkefølge du ønsker, op til 20 spor. Tryk derefter på ►► 8 .
Programmeret spor	PGM	Afspilnings-rækkefølge
Gentage program-merede spor	"PGM" og "◀"	Tryk på ◀◀ eller ►► 6 , og tryk derefter på DISPLAY•ENTER 5 for de spor, du vil programmere, i den rækkefølge du ønsker, op til 20 spor. Tryk derefter på ►► 8 .

Sådan annulleres den valgte afspilningsindstilling

Tryk gentagne gange på MODEMODE **4**, indtil den valgte indstilling forsvinder fra displayet.

Kontrol af rækkefølge for programmerede spor og afspilning på displayet

For at kontrollere sporrækkefølge inden afspilning, skal du trykke på DISPLAY•ENTER **5**.

Hver gang du trykker på knappen, vises spornummeret i den programmerede rækkefølge.

Sådan ændres det aktuelle program

Tryk en gang på ■ **8**, hvis cd'en er standset, og to gange hvis cd'en afspilles. Det aktuelle program slettes. Lav derefter et nyt program ved at følge programmering sproceduren.

Råd

- Du kan afspille det samme program igen, da programmet gemmes, indtil du åbner cd-rummet.
- Du kan optage dit eget program. Når du har lavet programmet, skal du isætte et uindspillet bånd og trykke på ● **11** for at begynde optagelse.

Lytte til radioen

- Tryk gentagne gange på RADIO BAND•AUTO PRESET **12** (direkte opstart).

Hver gang du trykker på knappen, ændres indikationen, som følger. "FM" → "AM"

- Hold TUNE + eller – **9** nede, indtil frekvenstallene begynder at ændre sig på displayet.

Afspilleren afsøger automatisk radiofrekvenserne, og standser når den finder en tydelig station.

Hvis du ikke kan stille ind på en station, skal du trykke gentagne gange på knappen, så frekvensen ændres trin for trin.

Når der modtages en FM-stereoudsendelse, vises "ST".

Råd

Hvis der er støj på FM-udsendelsen, skal du trykke på MODE **4**, indtil "Mono" vises på displayet. Radioen afspiller herefter i mono.

Ændring af AM-indstillingsintervallet

Hvis du vil ændre AM-indstillingsintervallet, skal du gøre følgende:

- Afbryd lysnetledningen fra lysnetstikkontakten, mens du holder RADIO BAND•AUTO PRESET **12** og CD **12** trykket ned .

- Mens du holder RADIO BAND•AUTO PRESET **12** og CD **12** trykket ned, skal du tilslutte lysnetledningen til lysnetstikkontakten igen. Indstillingsintervallet ændres, og "AM 9" eller "AM 10" vises på displayet i 4 sekunder.

Efter du har ændret indstillingsintervallet, skal du indstille forvalgsstationer igen.

Forvalg af radiostationer

Du kan gemme radiostationer i afspillerens hukommelse. Du kan forvælge op til 30 radiostationer, 20 for FM og 10 for AM i vilkårlig rækkefølge.

- Tryk på RADIO BAND•AUTO PRESET **12** for at vælge båndet.

- Hold RADIO BAND•AUTO PRESET **12** nede i 2 sekunder, indtil "AUTO" blinker på displayet.

- Tryk på DISPLAY•ENTER **5**. Stationerne gemmes i hukommelsen fra de lave frekvenser til de højere.

Hvis en station ikke kan forvælges automatisk

Du skal forvælge en station med et svagt signal manuelt.

- Tryk på RADIO BAND•AUTO PRESET **12** for at vælge båndet.

- Stil ind på den ønskede station.

- Hold DISPLAY•ENTER **5** nede i 2 sekunder, indtil det forvalgte nummer blinker i displayet.

- Tryk på PRESET + eller – **6**, indtil det forvalgte nummer, du vil bruge til stationen, blinker på displayet.

- Tryk på DISPLAY•ENTER **5**. Den nye station erstatter den gamle.

Råd

De forvalgte radiostationer bevares i hukommelsen, selv om du afbryder lysnetledningen eller udtager batterierne.

Afspille forvalgte radiostationer

- Tryk på RADIO BAND•AUTO PRESET **12** for at vælge båndet.

- Tryk på PRESET + eller – **6** for at stille ind på den gemte station.

Afspille et bånd

- Tryk på TAPE **12** (direkte opstart).
- Tryk på ■▲ **11**, og sæt båndet i båndholderen med den side, du vil afspille, vendende mod dig selv. Brug udelukkende TYPE I (normal) bånd. Luk holderen.

Sørg for, at der ikke er løsthængende bånd for at undgå at beskadige båndet eller enheden.

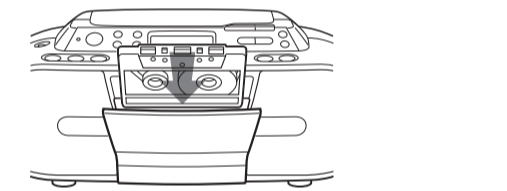

- Tryk på ◀ **11**. Afspilningen begynder.

For at	Tryk på
Holde pause i afspilning	■ 11 . Tryk på knappen igen for at fortsætte afspilning.
Standse afspilning	■▲ 11 .
spole båndet frem eller tilbage	◀◀ eller ►► (spolefremertilbage) 11 .
Udkaste kassettebåndet	■▲ 11 .

* Når båndet er spolet til slutningen, skal du trykke på ■▲ **11** for at udløse ◀◀ eller ►► **11**.

Optage på et bånd

- Tryk på ■▲ **11** for at åbne båndholderen, og isæt et uindspillet bånd med den side, du vil optage, vendende mod dig selv. Brug udelukkende TYPE I (normal) bånd. Luk holderen.

- Vælg den programkilde, du vil optage.

For at optage fra cd-afspilleren skal du lægge en cd i og trykke på CD **12**.

For at optage fra radioen skal du stille ind på den ønskede station.

- Begynd optagelse ved at trykke på ● **11** igen. (◀ udløses automatisk).

For at	Tryk på
Holde pause i optagelse	■ 11 . Tryk på knappen igen for at fortsætte optagelse.
Standse optagelse	■▲ 11 .

Råd

- Justering af lydstyrken eller audiobetoningen påvirker ikke optageniveaet.
- De bedste resultater opnås, når der bruges en lysnetstikkontakt som strømkilde ved optagelse.
- For at slette en optagelse skal du gå frem som følger:
 - Isæt båndet med optagelsen, du vil slette.
 - Tryk på TAPE **12**.
 - Tryk på ● **11**.

Fejlfinding

Generelt

Strømmen er ikke slået til.

- Sæt lysnetledningen godt fast i lysnetstikkontakten.
- Sørg for, at batterierne er sat korrekt i.
- Udskift alle batterierne med nye, hvis de er svage.

Der er ingen lyd.

- Afbryd hovedtelefonerne, når du lytter via højttalere.

Der høres støj.

- Der bruges en mobiltelefon eller andet udstyr, der udsender radiobølger, i nærheden af afspilleren. → Flyt mobiltelefonen el.lign. væk fra afspilleren.

Cd-afspiller

Cd'en afspilles ikke, eller "no DISC" vises på displayet, selv om der er isat en cd.

- Læg cd'en i med etiketsiden opad.
- Rens cd'en.
- Tag cd'en ud og lad cd-rummet stå åbent i ca. en time, indtil kondensvandet er fordampet.
- Cd-r/cd-rw'en er uindspillet.
- Der er problemer med cd-r/cd-rw'ens kvalitet, optageudstyret eller applikationssoftwaren.
- Udskift alle batterierne med nye, hvis de er svage.

Lyden falder bort.

- Sænk lydstyrken.
- Rens cd'en, eller udskift den, hvis den er meget beskadiget.
- Anbring afspilleren på et sted uden rystelser.
- Rens linsen med en almindelig blæser.
- Lyden kan falde bort, eller der kan høres støj, når der bruges cd-r/ cd-rw'er af dårlig kvalitet, eller hvis der er problemer med optage-enheden eller applikationssoftwaren.

Radio

Modtagelsen er dårlig.

- Flyt antennen for at forbedre FM-modtagelse.

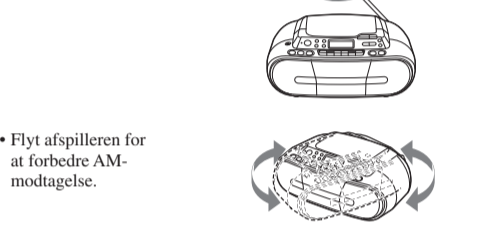

- Flyt afspilleren for at forbedre AM-modtagelse.

Lyden er svag eller af dårlig kvalitet.

- Udskift alle batterierne med nye, hvis de er svage.
- Flyt afspilleren væk fra tv'et.

Billedet på dit tv bliver ustabil.

- Hvis du lytter til et FM-program i nærheden af et tv med en indendørs antenne, skal afspilleren flyttes væk fra tv'et.

Båndafspiller

Båndet bevæger sig ikke, når du trykker på en betjeningsknop.

- Luk kassettebåndholderen helt til.

- knappen **11** virker ikke, eller båndet afspilles eller optages ikke.

- Sørg for at kassettebåndets sikkerhedstap er på plads.

Dårlig eller forvrænget afspilnings-, optage- eller slettekvalitet.

- Rens hovederne med en renskassette af tør eller våd type (kan købes separat) efter hver 10 timers brug, før du starter en vigtig optagelse eller efter afspilning af et gammelt bånd. Hvis båndhovederne ikke rengøres, kan lyd kvaliteten forringes, eller enheden vil ikke kunne optage eller afspille bånd. Se instruktionerne til renskassetten for nærmere oplysninger.
- Der bruges TYPE II (high-indstilling) eller TYPE IV (metal) bånd. Brug udelukkende TYPE I (normal) bånd.
- Afmagnetiser hovederne med et almindeligt afmagnetiseringsbånd.
- Udskift alle batterierne med nye, hvis de er svage.

Hvis der stadig er problemer, når du har prøvet løsningsforslagene, skal du afbryde lysnetledningen og tage alle batterierne ud. Når alle indikationerne på displayet er forsvundet, skal lysnetledningen tilsluttes og batterierne sættes i igen. Henvend dig til nærmeste Sony-forhandler, hvis der fortsat er problemer.