

FM/MW/LW Compact Disc Player

Betjeningsvejledning _____ DA

Käyttöohjeet _____ FI

Bruksanvisning _____ SV

For at annullere demonstration (DEMO) -displayet, se side 6.

Esittelynäyttötilan (DEMO) peruuttamiseksi, katso s. 6.

För att avbryta visningen av demonstrationen (DEMO), se sida 6.

CDX-GT39U
CDX-GT35U



Enheden skal af sikkerhedsårsager installeres i bilens instrumentbræt. Se den medfølgende installation/tilslutning-vejledning vedrørende installation og tilslutninger.

**CLASS 1
LASER PRODUCT**

Dette mærkat er placeret på kabinettets underside

Bemærkning til kunder: De følgende informationer gælder kun for udstyr, som sælges i lande, hvor EU-direktiver er gældende

Producenten af dette produkt er Sony Corporation, 1-7-1 Konan, Minato-ku, Tokyo, Japan. Den autoriserede repræsentant for EMC og produktsikkerhed er Sony Deutschland GmbH, Hedelfinger Strasse 61, 70327 Stuttgart, Tyskland. For alle forhold omkring service eller garanti henvises der til adresserne i de særskilte service- eller garantidokumenter.



Kassering af gammelt elektrisk og elektronisk udstyr (gældende i EU og andre europæiske lande med separate indsamlingssystemer)

Dette symbol på produktet eller på dets emballage angiver, at produktet ikke må behandles som husholdningsaffald. Det skal i stedet indleveres til et indsamlingssted for genbrug af elektrisk og elektronisk udstyr. Ved at sikre, at dette produkt bortskaffes korrekt, hindres eventuelle negative følger for miljø og mennesker, som ellers kunne forårsages af forkert affaldsbehandling for produktet. Genbrug af materialer bidrager til bevaring af naturens ressourcer. For nærmere oplysninger om genbrug af dette produkt kan du henvende dig til dine lokale myndigheder, husholdningsaffaldsservice eller den butik, hvor du købte produktet.

ZAPPIN er et varemærke tilhørende Sony Corporation.



Windows Media og Windows-logoet er varemærker eller registrerede varemærker tilhørende Microsoft Corporation i USA og/eller andre lande.

MPEG Layer-3 lydkodeknologi og patenter er på licens fra Fraunhofer IIS og Thomson.

Dette produkt er beskyttet af visse intellektuelle ejendomsrettigheder tilhørende Microsoft Corporation. Brug eller distribution af denne teknologi uden for dette produkt er forbudt uden tilladelse fra Microsoft eller autoriseret Microsoft-datterselskab.

Udbydere af indhold bruger Digital Rights Management-teknologi til Windows Media, der findes i denne enhed ("WM-DRM"), til at beskytte deres indholds integritet ("Secure Content"), så deres intellektuelle ejendomsret, herunder ophavsret, i sådant indhold ikke bruges uretmæssigt. Denne enhed bruger WM-DRM-software til at afspille Secure Content ("WM-DRM Software"). Hvis sikkerheden af WM-DRM-softwaren i denne enhed har været bragt i fare, kan indehaverne af Secure Content ("Secure Content Owners") kræve, at Microsoft tilbagekalder WM-DRM-softwarens ret til at erhverve nye licenser til at kopiere, vise og/eller afspille Secure Content. Tilbagekaldelse ændrer ikke WM-DRM-softwarens evne til at afspille ubeskyttet indhold. En liste over tilbagekaldt WM-DRM Software sendes til din enhed, hver gang du downloader en licens til Secure Content fra internettet eller fra en pc. Microsoft kan, i forbindelse med en sådan licens, også downloade tilbagekaldelseslister til din enhed på vegne af indehavere af Secure Content.

Advarsel hvis tændingen på din bil ikke har en ACC-position (tilbehør)

Sørg for at indstille den automatiske slukkefunktion (side 16).

Enheden slukkes helt og automatisk efter den indstillede tid, når enheden er slået fra. Det forhindrer, at batteriet tømmes.

Hvis du ikke indstiller den automatiske slukkefunktion, skal du trykke på **OFF** og holde, indtil visningen forsvinder, hver gang du slår tændingen fra.

Klargøring

Diske der kan afspilles på denne enhed	6
Nulstilling af enheden	6
Annullere DEMO-indstillingen	6
Indstilling af uret	6
Tage frontpanelet af	7
Sætte frontpanelet på	7

Knappernes placering og grundlæggende betjening

Hovedenhed	8
Søge efter et spor	10
Søge efter et spor efter navn — Quick-BrowZer	10
Søge efter et spor ved at lytte til passager af sporet — ZAPPIN™	11

Radio

Gemme og modtage stationer	11
Gemme automatisk — BTM	11
Gemme manuelt	11
Modtagelse af de gemte stationer	11
Stille automatisk ind	11
RDS	12
Oversigt	12
Indstille AF og TA	12
Vælge PTY	13
Indstille CT	13

CD

Displaypunkter	13
Gentaget og blandet afspilning	13

USB-enheder

Afspille en USB-enhed	14
Displaypunkter	14
Gentaget og blandet afspilning	14

Andre funktioner

Ændre lydindstillingerne	15
Justering af lydegenskaberne	15
Tilpasning af equalizerkurven — EQ3	15
Justere opsætningspunkter — SET	16
Brug af ekstra udstyr	17
Ekstra lydudstyr	17
Kort-fjernbetjening RM-X114 -	17

Yderligere oplysninger

Forholdsregler	18
Bemærkninger om diske	18
Afspilningsrækkefølge for MP3/WMA/AAC-filer	18
Vedligeholdelse	19
Tage enheden ud	20
Tekniske data	20
Fejlsøgning	21
Fejldisplay/meddelelser	23

Supportsite

Hvis du har nogen spørgsmål eller ønsker de nyeste supportinformationer til dette produkt, kan du besøge dette websted:

<http://support.sony-europe.com>



Giver information om:

- Modeller og producenter af kompatible digitale lydafspillere
- Understøttede MP3/WMA/AAC-filer

Klargøring

Diske der kan afspilles på denne enhed

Denne enhed kan afspille CD-DA (også med CD-tekst) og CD-R/CD-RW (MP3/WMA/AAC-filer (side 18)).

Disktyper	Etiket på disken
CD-DA	
MP3 WMA AAC	

Nulstilling af enheden

Inden enheden betjenes første gang, eller efter udskiftning af bilbatteriet eller ændring af tilslutningerne, skal enheden nulstilles.

Tag frontpanelet (side 7) af, og tryk på RESET-knappen (side 8) med en spids genstand, f.eks. en kuglepen.

Bemærk

Når der trykkes på RESET-knappen, slettes urets indstilling samt nogle lagrede funktioner.

Annulere DEMO-indstillingen

Du kan annullere den demonstration, der vises, når der slås fra.

- 1 Tryk på vælgerknappen og hold.**
Opsætningsdisplayet vises.
- 2 Tryk gentagne gange på vælgerknappen, indtil "DEMO" vises.**
- 3 Drej kontrolknappen for at vælge "DEMO-OFF".**
- 4 Tryk på vælgerknappen og hold.**
Opsætningen er udført, og displayet vender tilbage til normal modtage/afspilningsindstilling.

Indstilling af uret

Uret anvender en 24-timers digital tidsangivelse.

- 1 Tryk på vælgerknappen og hold.**
Opsætningsdisplayet vises.
- 2 Tryk gentagne gange på vælgerknappen, indtil "CLOCK-ADJ" vises.**
- 3 Tryk på (SEEK) +.**
Time-indikationen blinker.
- 4 Drej kontrolknappen for at indstille time og minut.**
For at rykke den digitale angivelse skal du trykke på (SEEK) -/+.
- 5 Efter at have indstillet minuttet skal du trykke på vælgerknappen.**
Opsætning er afsluttet, og uret går i gang.

For at vise uret skal du trykke på (DSPL). Tryk på (DSPL) igen for at vende tilbage til det foregående display.

Råd

Du kan indstille uret automatisk med RDS-funktionen (side 13).

Tage frontpanelet af

Du kan tage enhedens frontpanel af for at forhindre tyveri.

Advarselsalarm

Hvis du drejer tændingskontakten til OFF-positionen uden at fjerne frontpanelet, bipper advarselsalarmen i nogle sekunder. Alarmen bipper kun, hvis den indbyggede forstærker bruges.

1 Tryk på **OFF**.

Enheden slukkes.

2 Tryk på , og træk det derefter udad.

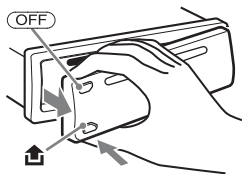

Bemærkninger

- Pas på ikke at tabe frontpanelet, og tryk ikke for hårdt på frontpanelet og displayvinduet.
- Udsæt ikke frontpanelet for varme/høje temperaturer eller fugt. Lad det ikke ligge på instrumentbrættet/baghylden i en parkeret bil.
- Frontpanelet må ikke tages af, når USB-enheden afspilles. Det kan beskadige dataene på USB-enheden.

Sætte frontpanelet på

Sæt del **(A)** på frontpanelet i indgreb sammen med del **(B)** på enheden, som afbildet, og skub til venstre side, indtil den klikker på plads.

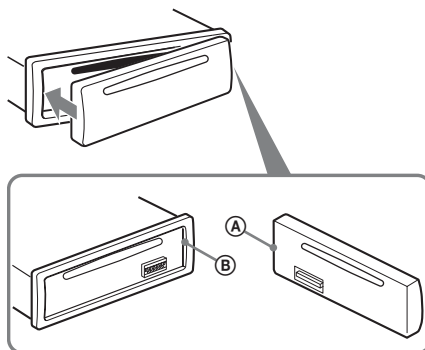

Bemærk

Sæt ikke noget på indersiden af frontpanelet.

Knappernes placering og grundlæggende betjening

Hovedenhed

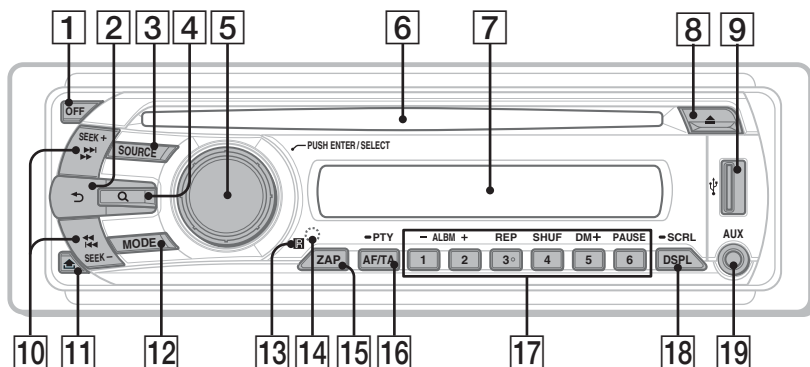

Dette afsnit indeholder instruktioner om knappernes placering og grundlæggende betjening. Se de respektive sider for nærmere oplysninger.

- 1 OFF-knap**
Til at slå strømmen fra; standse kilden.
- 2 ↶ (BACK) -knap** side 10
Sådan vendes tilbage til det foregående display.
- 3 SOURCE-knap**
Til at slå strømmen til; skifte kilde (radio/CD/USB/AUX (ekstra lydenhed)).
- 4 Q (BROWSE) -knap** side 10
Til at aktivere Quick-BrowZer-indstilling.
- 5 Kontrolknap/vælgerknap** side 15, 16
Til at justere lydstyrken (drej); vælge opsætningspunkter (tryk og drej).
- 6 Disk-åbning**
Isæt disken (etiketside opad), afspilning begynder.
- 7 Displayvindue**
- 8 ▲ (udkast) knap**
Til at udkaste disken.
- 9 USB-stik** side 14
Til at tilslutte til USB-enheden.
- 10 SEEK +/- knapper**
CD/USB:
Til at springe spor over (tryk); springe spor over uafbrudt (tryk, og tryk derefter igen indenfor ca. 1 sekund og hold); spole et spor tilbage/frem (tryk og hold).
Radio:
Til at stille automatisk ind på stationer (tryk); finde en station manuelt (tryk og hold).
- 11 🚪 (udløsning af frontpanel) -knap** side 7
- 12 MODE-knap** side 11
Til at vælge radiobånd (FM/MW/LW).
- 13 Modtager til kort-fjernbetjeningen**
- 14 RESET-knap** (bag frontpanelet) side 6
- 15 ZAP-knap** side 11
Til at aktivere ZAPPIN™ indstilling.

- 16 AF (alternative frekvenser)/
TA (trafikmelding)/
PTY (programtype) -knap** side 12, 13
Til at indstille AF og TA (tryk);
vælge PTY (tryk og hold) i RDS.

17 Talknapper

CD/USB:

①/②: **ALBM -/+**

(under MP3/WMA-afspilning)

Til at springe album over (tryk); springe
album over uafbrudt (tryk og hold).

③: **REP*** side 13, 14

④: **SHUF** side 13, 14

⑤: **DM+**

Forbedrer digitalt komprimeret lyd,
f.eks. MP3.

For at aktivere DM+ funktionen skal du
indstille på "ON". For at annullere skal
du indstille på "OFF".

⑥: **PAUSE**

Til at holde pause i afspilning. Tryk
igen for at annullere.

Radio:

Til at modtage gemte stationer (tryk);
gemme stationer (tryk og hold).

- 18 DSPL (display)/SCRL (rulle) -knap**
side 12, 13, 14
Til at skifte displaypunkter (tryk); rulle
displaypunktet (tryk og hold).

- 19 AUX-indgangsstik (ekstra lydenhed)**
side 17
Til at tilslutte en bærbar lydenhed.

* Denne knap har en berøringsprik.

Bemærk

Når du udkaster/indsætter en disk, skal alle
USB-enheder være afbrudt for at undgå at beskadige
disken.

Søge efter et spor

Søge efter et spor efter navn — Quick-BrowZer

Du kan nemt søge efter et spor på en CD eller en USB-enhed efter kategori.

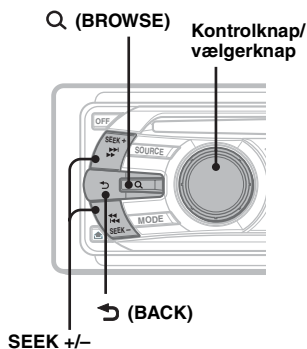

- 1 Tryk på **Q (BROWSE)**.
Enheden aktiverer Quick-BrowZer-indstilling, og listen over søgekategorier vises.
- 2 Drej kontrolknappen for at vælge den ønskede søgekategori, og tryk derefter på den for at bekræfte.
- 3 Gentag trin 2, indtil det ønskede spor er valgt.
Afspilning begynder.

Sådan vendes tilbage til det foregående display

Tryk på **(BACK)**.

Til at afslutte Quick-BrowZer-indstilling.

Tryk på **Q (BROWSE)**.

Bemærk

Når Quick-BrowZer-indstillingen aktiveres, annulleres indstillingen gentaget/blandet.

Søge ved at springe punkter over — Jump-indstilling

Når der er mange punkter i en kategori, kan du hurtigt søge efter det ønskede punkt.

- 1 Tryk på **(SEEK) +** i Quick-BrowZer-indstilling.
Følgende display vises.

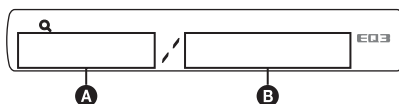

- A Aktuelt punkt-nummer
- B Samlet antal punkter i det aktuelle lag

Derefter bliver punktets navn vist.

- 2 Drej kontrolknappen for at vælge det ønskede punkt eller et punkt nær det ønskede punkt.
Den overspringer i trin på 10 % af det samlede antal punkter.
- 3 Tryk på vælgerknappen.
Displayet vender tilbage til Quick-BrowZer-indstilling, og det valgte punkt vises.
- 4 Drej kontrolknappen for at vælge det ønskede punkt og tryk på det.
Afspilning begynder, hvis det valgte punkt er et spor.

Sådan annulleres Jump-indstilling

Tryk på **(BACK)** eller **(SEEK) -**.

Søge efter et spor ved at lytte til passager af sporet — ZAPPIN™

Mens der afspilles korte passager af sporet på en CD eller USB-enhed efter hinanden, kan du søge efter et spor, du vil lytte til.

ZAPPIN-indstilling er passende til at søge efter et spor i blandet- eller gentaget blandet-indstilling.

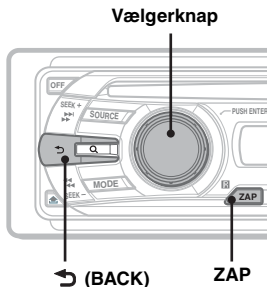

- 1 Tryk på **ZAP** under afspilning. Efter "ZAPPIN" er vist på displayet, begynder afspilning fra en passage i det næste spor. Passagen afspilles i det indstillede tidsrum, derefter høres der et klik, og den næste passage starter.

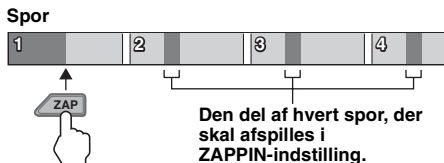

- 2 Tryk på vælgerknappen eller **ZAP**, når et spor, du vil lytte til, afspilles. Det spor, du har valgt, starter igen normal afspilning fra begyndelsen. For at søge efter et spor med ZAPPIN-indstilling igen skal du gentage trin 1 og 2.

Råd

- Du kan vælge afspilningstiden blandt 6 sekunder/9 sekunder/30 sekunder (side 16). Du kan ikke vælge den passage af sporet, der skal afspilles.
- Tryk på **SEEK** +/- eller **(1)/(2)** (ALBM +/-) i ZAPPIN-indstilling for at springe et spor eller album over.
- Hvis du trykker på **(BACK)**, bekræfter det også et spor, der skal afspilles.

Radio

Gemme og modtage stationer

Forsigtig

Brug Best Tuning Memory (BTM) for at undgå en ulykke, når du stiller ind på stationer, mens du kører.

Gemme automatisk — BTM

- 1 Tryk gentagne gange på **SOURCE**, indtil "TUNER" vises. For at skifte bånd skal du trykke gentagne gange på **MODE**. Du kan vælge blandt FM1, FM2, FM3, MW eller LW.
- 2 Tryk på vælgerknappen og hold. Opsætningsdisplayet vises.
- 3 Tryk gentagne gange på vælgerknappen, indtil "BTM" vises.
- 4 Tryk på **SEEK** +. Enheden gemmer stationer på talknapperne i rækkefølge efter frekvens. Der høres en bip-lyd, når indstillingen er gemt.

Gemme manuelt

- 1 Mens den station, du vil gemme, modtages, skal du trykke på og holde en talknap (**(1)** til **(6)**), indtil "MEM" vises.

Bemærk

Hvis du forsøger at gemme en anden station på den samme talknap, slettes den tidligere gemte station.

Råd

Når en RDS-station gemmes, gemmes AF/TA-indstillingen også (side 12).

Modtagelse af de gemte stationer

- 1 Vælg båndet, og tryk derefter på en talknap (**(1)** til **(6)**).

Stille automatisk ind

- 1 Vælg båndet, og tryk derefter på **SEEK** +/- for at søge efter stationen. Afsøgningen standser, når enheden modtager en station. Gentag dette, indtil den ønskede station modtages.

Råd

Hvis du kender frekvensen på den station, du vil lytte til, skal du trykke på og holde **SEEK** +/- for at finde den omtrentlige frekvens, og derefter trykke gentagne gange på **SEEK** +/- for at finjustere til den ønskede frekvens (manuel indstilling).

Oversigt

FM-stationer med Radio Data System (RDS) -service kan sende digitale data, som ikke kan opfattes af det menneskelige øre, sammen med det almindelige radioprogramsignal.

Displaypunkter

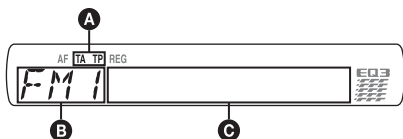

- A** TA/TP*1
- B** Radiobånd, Funktion
- C** Frekvens*2 (Programnavn), forvalgsnummer, ur, RDS-data

*1 "TA" blinker under trafikinformation. "TP" lyser, mens en sådan station modtages.

2 Mens RDS-stationen modtages, vises "" til venstre for frekvensindikationen.

Hvis du vil skifte displaypunkter **C**, skal du trykke på **(DSPL)**.

RDS-service

Enheden giver automatisk RDS-service som følger:

AF (alternative frekvenser)

Vælger og genindstiller på stationen med det stærkeste signal i et netværk. Ved at bruge denne funktion kan du lytte uafbrudt til det samme program på en køretur over lang afstand uden at skulle genindstille den samme station manuelt.

TA (trafikmelding)/ TP (trafikprogram)

Giver aktuelle trafikinformationer/programmer. Enhver information/program, der modtages, afbryder den aktuelt valgte kilde.

PTY (programtyper)

Viser den aktuelt modtagne programtype. Søger også efter din valgte programtype.

CT (Ur-klokkeslæt)

CT-data fra RDS-transmissionen indstiller uret.

Bemærkninger

- Ikke alle RDS-funktioner er til rådighed i alle lande/områder.
- RDS virker ikke, hvis signalstyrken er for svag, eller hvis den station, der er stillet ind på, ikke sender RDS-data.

Indstille AF og TA

1 Tryk gentagne gange på **(AF/TA)**, indtil den ønskede indstilling vises.

Vælg	For at
AF-ON	aktivere AF og deaktivere TA.
TA-ON	aktivere TA og deaktivere AF.
AF, TA-ON	aktivere både AF og TA.
AF, TA-OFF	deaktivere både AF og TA.

Gemme RDS-stationer med AF- og TA-indstilling

Du kan forvælge RDS-stationer sammen med AF/TA-indstillingen. Hvis du bruger BTM-funktionen, gemmes kun RDS-stationer med den samme AF/TA-indstilling. Hvis du forvælger manuelt, kan du forvælge både RDS- og ikke-RDS-stationer med AF/TA-indstillingen for hver.

1 Indstil AF/TA, og gem derefter stationen med BTM eller manuelt.

Modtage nødmeldinger

Når AF eller TA er slået til, afbryder nødmeldinger automatisk den aktuelt valgte kilde.

Råd

Hvis du justerer lydstyrkeniveauet under en trafikmelding, bliver dette niveau gemt i hukommelsen til efterfølgende trafikmeldinger, uafhængigt af det almindelige lydstyrkeniveau.

Holde radioen indstillet på det samme regionalprogram. — REG

Når AF-funktionen er slået til: enhedens fabriksindstilling afgrænser modtagelse til et bestemt område, så der skiftes ikke over til en anden regional station med en stærkere frekvens.

Hvis du forlader dette regionalprograms modtageområde, skal du indstille "REG-OFF" i opsætning under FM-modtagelse (side 16).

Bemærk

Denne funktion virker ikke i Det Forenede Kongerige og i visse andre områder.

Local Link-funktion

(Kun Det Forenede Kongerige)

Med denne funktion kan du vælge andre lokale stationer i området, selvom de ikke er lagret på talknapperne.

- 1 Under FM-modtagelse skal du trykke på en talknop (1 til 6), hvor der er gemt en lokal station.
- 2 Tryk på en talknop for en lokal station igen inden for 5 sekunder.
Gentag denne procedure, indtil den lokale station modtages.

Vælg PTY

- 1 Tryk på (AF/TA) (PTY) og hold under FM-modtagelse.



Navnet på den aktuelle programtype vises, hvis stationen sender PTY-data.

- 2 Tryk gentagne gange på (AF/TA) (PTY), indtil den ønskede programtype vises.
- 3 Tryk på (SEEK) +/-.
Enheden begynder at søge efter en station, der udsender den valgte programtype.

Programtyper

NEWS (Nyheder), **AFFAIRS** (Aktuelt), **INFO** (Oplysning), **SPORT** (Sport), **EDUCATE** (Undervisning), **DRAMA** (Drama), **CULTURE** (Kultur), **SCIENCE** (Videnskab), **VARIED** (Blandet), **POP M** (Popmusik), **ROCK M** (Rockmusik), **EASY M** (Let underholdning), **LIGHT M** (Let klassisk), **CLASSICS** (Klassisk), **OTHER M** (Andre musiktyper), **WEATHER** (Vejret), **FINANCE** (Finansinformation), **CHILDREN** (Børneprogrammer), **SOCIAL A** (Sociale forhold), **RELIGION** (Religion), **PHONE IN** ("Ring ind"-programmer), **TRAVEL** (Rejser), **LEISURE** (Fritid), **JAZZ** (Jazzmusik), **COUNTRY** (Countrymusik), **NATION M** (Nationalmusik), **OLDIES** (Evergreens), **FOLK M** (Folkemusik), **DOCUMENT** (Dokumentarprogrammer)

Bemærk

Du kan ikke bruge denne funktion i lande/regioner, hvor PTY-data ikke er tilgængelige.

Indstille CT

- 1 Indstil "CT-ON" i opsætning (side 16).

Bemærkninger

- CT-funktionen virker ikke altid, selv om der modtages en RDS-station.
- Der kan være en forskel mellem det klokkeslæt, som CT-funktionen indstiller, og det faktiske klokkeslæt.

Displaypunkter

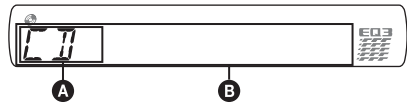

- A Kilde
- B Spornavn*¹, Disk/kunstnernavn*¹, Kunstnernavn*¹, Albumnummer*², Albumnavn*¹, Spornummer/Forløbet afspilningstid, Ur

*1 Informationen på en CD TEXT eller MP3/WMA/AAC vises.

*2 Albumnummer vises kun, når der skiftes album.

For at skifte displaypunkter B skal du trykke på (DSPL).

Råd

De viste punkter kan være forskellige, afhængigt af model, disktype, optageformat og indstillinger.

Gentaget og blandet afspilning

- 1 Under afspilning skal du trykke gentagne gange på (3) (REP) eller (4) (SHUF), indtil den ønskede indstilling vises.

Vælg	For at afspille
⏮ TRACK	spor gentaget.
⏮ ALBUM*	album gentaget.
SHUF ALBUM*	album i vilkårlig rækkefølge.
SHUF DISC	disk i vilkårlig rækkefølge.

* Når der afspilles en MP3/WMA/AAC.

For at vende tilbage til normal afspilningsindstilling skal du vælge "⏮ OFF" eller "SHUF OFF".

USB-enheder

Du kan finde nærmere oplysninger om kompatible USB-enheder på support-websiten.

Supportsite

<http://support.sony-europe.com>

- USB-enheder af typen MSC (Mass Storage Class) og MTP (Media Transfer Protocol), der overholder USB-standarden, kan bruges.
- Den tilsvarende codec er MP3 (.mp3), WMA (.wma) og AAC (.m4a).
- Det anbefales at tage backup af data på en USB-enhed.

Bemærk

Tilslut USB-enheden efter at have startet motoren. Afhængigt af USB-enheden kan der opstå funktionsfejl eller skade, hvis den tilsluttes, før motoren startes.

Afspille en USB-enhed

1 Tilslut USB-enheden til USB-stikket.

Brug det kabel, der medfølger den USB-enhed, som skal tilsluttes.

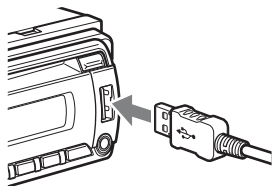

Afspilning begynder.

Hvis der allerede er tilsluttet en USB-enhed, skal du for at starte afspilning trykke gentagne gange på **(SOURCE)**, indtil "USB" vises.

Tryk på **(OFF)** for at stoppe afspilning.

Tage USB-enheden ud

1 Stands afspilning af USB-enheden.

2 Tag USB-enheden ud.

Hvis du tager USB-enheden ud under afspilning, kan data i USB-enheden beskadiges.

Bemærkninger

- Brug ikke USB-enheder der er så store eller tunge, at de kan falde ned som følge af rystelser eller forårsage en løs tilslutning.
- Frontpanelet må ikke tages af, når USB-enheden afspilles. Det kan beskadige dataene på USB-enheden.
- Denne enhed kan ikke genkende USB-enheder via en USB-hub.

Displaypunkter

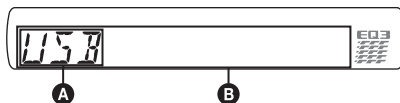

A Kilde

B Spornavn, Kunstnernavn, Albumnummer*, Albumnavn, Spornummer/Forløbet afspilningstid, Ur

* Albumnummer vises kun, når der skiftes album.

For at skifte displaypunkter **B** skal du trykke på **(DSPL)**.

Bemærkninger

- De viste punkter er forskellige, afhængigt af USB-enhed, optageformat og indstillinger. Du kan finde nærmere oplysninger på support-websiten.
- Der kan maksimalt vises følgende antal data.
 - mapper (album): 128
 - filer (spor) pr. mappe: 500
- Efterlad ikke en USB-enhed i en parkeret bil, da det kan medføre funktionsfejl.
- Det kan tage nogen tid, før afspilning begynder, afhængigt af mængden af optagede data.
- Andre DRM (Digital Rights Management) -filer kan ikke altid afspilles.
- Under afspilning af eller frem/tilbagerykning i en MP3/WMA/AAC-fil med variabel bithastighed (VBR) vises forløbet afspilningstid ikke altid præcist.
- Afspilning af følgende MP3/WMA/AAC-filer er ikke understøttet.
 - databevarende komprimering
 - ophavsretsbeskyttede

Gentaget og blandet afspilning

1 Under afspilning skal du trykke gentagne gange på **(3)** (REP) eller **(4)** (SHUF), indtil den ønskede indstilling vises.

Vælg	For at afspille
(LEFT) TRACK	spor gentaget.
(LEFT) ALBUM	album gentaget.
SHUF ALBUM	album i vilkårlig rækkefølge.
SHUF DEVICE	enhed i vilkårlig rækkefølge.

Efter 3 sekunder er indstillingen udført.

For at vende tilbage til normal afspilningsindstilling skal du vælge **(LEFT) OFF** eller "SHUF OFF".

Andre funktioner

Ændre lydindstillingerne

Justering af lydegenskaberne

- 1 Tryk gentagne gange på vælgerknappen, indtil det ønskede punkt vises.
- 2 Drej kontrolknappen for at justere det valgte punkt.
- 3 Tryk på **↶** (BACK).
Indstillingen er udført, og displayet vender tilbage til normal modtage/afspilningsindstilling.

Følgende punkter kan indstilles (følg sidereferencen for nærmere oplysninger):

EQ3

Vælger en equalizerkurve blandt 7 musiktyper (XPLOD, VOCAL, EDGE, CRUISE, SPACE, GRAVITY, CUSTOM eller OFF).

LOW*¹, MID*¹, HI*¹ (side 15)

BAL (Balance)

Justerer lydbalancen mellem venstre og højre højttalere.

FAD (Fader)

Justerer det relative niveau mellem front- og baghøjttalere.

SUB*² (Subwooferlydstyrke)

Justerer subwooferlydstyrken.

AUX*³ (AUX-niveau)

Justerer lydstyrkeniveauet for hvert enkelt tilsluttet ekstra udstyr: "+18 dB" – "0 dB" – "-8 dB".

Denne indstilling gør det unødvendigt at justere lydstyrkeniveauet mellem kilder.

*¹ Når EQ3 er aktiveret.

*² Når lydudgangen er indstillet på "SUB-OUT" (side 16).

"ATT" vises ved den laveste indstilling, og kan justeres op til 21 trin.

*³ Når AUX-kilden (ekstra lydenhed) er aktiveret (side 17).

Tilpasning af equalizerkurven

— EQ3

Med "CUSTOM" i EQ3 kan du lave dine egne equalizer-indstillinger.

- 1 Vælg en kilde, og tryk derefter gentagne gange på knappen for at vælge "EQ3".
- 2 Drej kontrolknappen for at vælge "CUSTOM".
- 3 Tryk gentagne gange på vælgerknappen, indtil "LOW", "MID" eller "HI" vises.
- 4 Drej kontrolknappen for at justere det valgte punkt.
Lydstyrkeniveauet kan justeres i trin på 1 dB fra -10 dB til +10 dB.

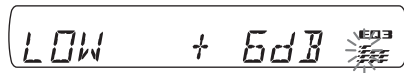

Gentag trin 3 og 4 for at justere equalizerkurven.

For at gendanne den fabriksindstillede equalizerkurve skal du trykke på vælgerknappen og holde, før indstillingen er udført.

- 5 Tryk på **↶** (BACK).

Indstillingen er udført, og displayet vender tilbage til normal modtage/afspilningsindstilling.

Råd

Andre equalizertyper kan også justeres.

Justere opsætningspunkter — SET

- 1 Tryk på vælgerknappen og hold.**
Opsætningsdisplayet vises.
- 2 Tryk gentagne gange på vælgerknappen, indtil det ønskede punkt vises.**
- 3 Drej kontrolknappen for at vælge indstillingen (eksempel "ON" eller "OFF").**
- 4 Tryk på vælgerknappen og hold.**
Opsætningen er udført, og displayet vender tilbage til normal modtage/afspilningsindstilling.

Bemærk

De viste punkter er forskellige, afhængigt af kilde og indstilling.

Følgende punkter kan indstilles (følg sidereferencen for nærmere oplysninger):

CLOCK-ADJ (Justere ur) (side 6)

CT (Ur-klokkeslæt)

Aktiverer CT-funktionen: "ON", "OFF" (side 12, 13).

BEEP

Aktiverer biplyden: "ON", "OFF".

AUX-A*¹ (Ekstra lydenhed)

Aktiverer AUX-kildedisplayet: "ON", "OFF" (side 17).

A.OFF (Automatisk sluk)

Slukkes automatisk efter et ønsket tidsrum, når enheden slukkes: "NO", "30S (sekunder)", "30M (minutter)", "60M (minutter)".

SUB/REAR*¹

Skifter lydudgangen: "SUB-OUT" (subwoofer), "REAR-OUT" (effektforstærker).

DEMO (Demonstration)

Aktiverer demonstrationen: "ON", "OFF".

DIM (Dæmper)

Ændrer displayets lysstyrke: "ON", "OFF".

A.SCRL (Automatisk rulning)

Ruller lange punkter automatisk: "ON", "OFF".

LOCAL (Lokal søgeindstilling)

- "ON": for kun at stille ind på stationer med relativt stærke signaler.
- "OFF": for at stille ind på normal modtagelse.

MONO*² (Mono-indstilling)

Vælger mono-modtagelse for at forbedre dårlig FM-modtagelse: "ON", "OFF".

REG*² (Regional)

Begrænser modtagelse til en bestemt region: "ON", "OFF" (side 12).

Z.TIME (Zappin-tid)

Vælger afspilningstiden for ZAPPIN-funktionen.

– "Z.TIME-1 (ca. 6 sekunder),"

"Z.TIME-2 (ca. 9 sekunder),"

"Z.TIME-3 (ca. 30 sekunder)."

LPF*³ (Lavpasfilter)

Vælger afskæringsfrekvens for subwooferen:

"OFF", "55Hz", "85Hz", "120Hz".

LOUD (Lydindtryk)

Forstærker bas og diskant for at få klar lyd ved lave lydstyrkeniveauer: "ON", "OFF".

BTM (side 11)

*¹ Når enheden er slukket.

*² Når FM modtages.

*³ Når lydudgangen er indstillet på "SUB-OUT".

Brug af ekstra udstyr

Ekstra lydudstyr

Ved at tilslutte en ekstra bærbar lydenhed til AUX-indgangsstikket (stereo-ministik) på enheden og derefter vælge kilden kan du lytte på dine bilhøjttalere. Lydstyrkeniveauet kan justeres for enhver forskel mellem enheden og den bærbare lydenhed. Gå frem som beskrevet nedenfor:

Tilslutte den bærbare lydenhed

- 1 Sluk den bærbare lydenhed.
- 2 Skru ned for lydstyrken på enheden.
- 3 Tilslut til enheden.

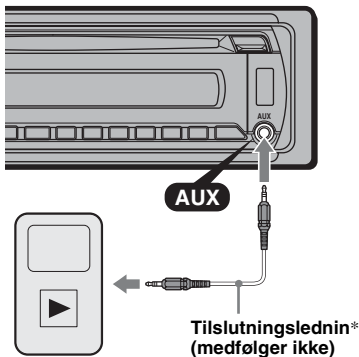

* Sørg for at bruge en lige stiktype.

Juster lydstyrkeniveauet

Sørg for at justere lydstyrken for hver tilsluttet lydenhed før afspilning.

- 1 Skru ned for lydstyrken på enheden.
- 2 Tryk gentagne gange på **(SOURCE)**, indtil "AUX" vises. Derefter vises "AUX FRONT IN".
- 3 Begynd afspilning på den bærbare lydenhed ved en moderat lydstyrke.
- 4 Indstil din sædvanlige lydstyrke på enheden.
- 5 Juster indgangsniveauet (side 15).

Kort-fjernbetjening RM-X114

De tilsvarende knapper på fjernbetjeningen styrer de samme funktioner, som knapperne på enheden.

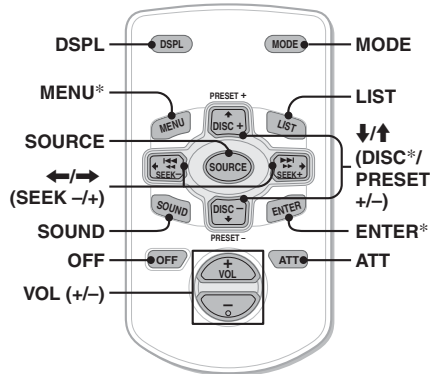

Følgende knapper på kort-fjernbetjeningen har også andre knapper/funktioner end enheden.

- **DSPSL (display) -knap**
Til at skifte displaypunkter.
- **←/→ (SEEK -/+) knapper**
Til at betjene radio/CD/USB på samme måde som **(SEEK) -/+** på enheden.
- **SOUND-knap**
På samme måde som vælgerknappen på enheden.
- **LIST-knap**
Til at vælge PTY i RDS.
- **↑/↓ (DISC*/PRESET +/-) -knapper**
Til at betjene CD/USB på samme måde som **(1)/(2) (ALBM -/+)** knapperne på enheden.
- **ATT (dæmpning) -knap**
Til at dæmpe lyden. Tryk igen for at annullere.

* Ikke til rådighed på denne enhed.

Bemærk

Hvis enheden slukkes, og displayet forsvinder, kan enheden ikke betjenes med kort-fjernbetjeningen, med mindre der trykkes på **(SOURCE)** på enheden, eller der sættes en disk i for først at aktivere den.

Yderligere oplysninger

Forholdsregler

- Lad enheden afkøle forinden, hvis din bil har været parkeret direkte i solen.
- Motorantennen slås automatisk ud.

Dannelse af kondensvand

Hvis der dannes kondensvand inden i enheden, skal du tage disken ud og vente i ca. en time, indtil den er tør. Ellers fungerer enheden ikke korrekt.

Sådan opretholdes en høj lyd kvalitet

Pas på ikke at spilde væske på enheden eller diskene.

Bemærkninger om diske

- Udsæt ikke diske for direkte sollys eller varmekilder som f.eks. varmluftkanaler. Lad dem ikke ligge i en parkeret bil.
- Rens diskene med en almindelig renseklud inden afspilning. Tør disken af fra midten og udad. Brug ikke opløsningsmidler, f.eks. rensbenzin, fortynder eller almindelige rengøringsmidler.
- Denne enhed er designet til at afspille diske, der opfylder CD-standarden (Compact Disc). DualDiscs og nogle musikdiske kodet med teknologi til beskyttelse af ophavsret opfylder ikke CD-standarden (Compact Disc), og disse diske kan derfor ikke afspilles med denne enhed.
- **Diske som enheden IKKE kan afspille**
 - Diske med etiketter, mærkater eller påklisset tape eller papir. Det kan forårsage funktionsfejl eller ødelægge disken.
 - Diske der ikke er af standardform (f.eks. hjerte-firkantet eller stjerneform). Det kan beskadige enheden, hvis du forsøger at afspille dem.
 - 8 cm (3 1/4 in) diske.



Bemærkninger om CD-R/CD-RW

- Det maksimale antal: (kun CD-R/CD-RW)
 - mapper (album): 150 (inkl. rodmappe)
 - filer (spor) og mapper: 300 (hvis et fil/mappenavn indeholder mange tegn, kan dette tal blive mindre end 300).
 - tegn, der kan vises for et mappe/filnavn: 32 (Joliet)/64 (Romeo)
- Hvis en multisession-disk begynder med en CD-DA-session, genkendes den som en CD-DA-disk, og andre sessioner afspilles ikke.
- **Diske som enheden IKKE kan afspille**
 - CD-R/CD-RW med dårlig optagekvalitet.
 - CD-R/CD-RW der er optaget med en inkompatibel optageenhed.
 - CD-R/CD-RW der ikke er afsluttet korrekt.
 - Andre CD-R/CD-RW end dem, der er optaget i musik-CD-format eller MP3-format, som opfylder ISO9660 Level 1/Level 2, Joliet/Romeo eller multisession.

Afspilningsrækkefølge for MP3/WMA/AAC-filer

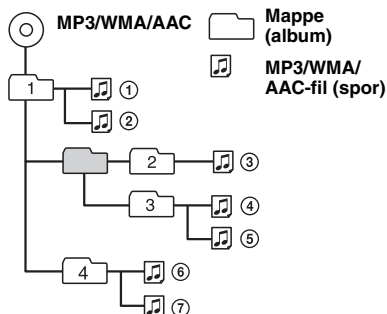

Henvend dig til nærmeste Sony-forhandler, hvis du har nogen spørgsmål eller problemer vedrørende enheden, der ikke er dækket i denne vejledning.

Vedligeholdelse

Udskiftning af kort-fjernbetjeningens litiumbatteri

Under normale forhold holder batteriet i ca. 1 år. (Levetiden kan dog blive kortere afhængigt af brugsforholdene.)

Når batteriet bliver svagt, formindskes kort-fjernbetjeningens rækkevidde. Udskift batteriet med et nyt CR2025-litiumbatteri. Der opstår brand- eller eksplosionsfare, hvis du bruger en anden type batteri.

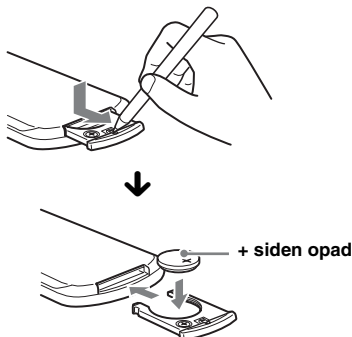

Bemærkninger om litiumbatteriet

- Hold litiumbatteriet uden for børns rækkevidde. Søg omgående læge, hvis batteriet sluges.
- Aftør batteriet med en tør klud, så kontakten bliver god.
- Sørg for at batteriets poler vender rigtigt, når det sættes i.
- Batteriet må ikke holdes med en metalpincet, da der kan opstå kortslutning.

ADVARSEL

Batteriet kan eksplodere, hvis det behandles forkert.

Batteriet må ikke genoplades, demonteres eller bortkastes i åben ild.

Udskiftning af sikringen

Når du udskifter sikringen, skal du sørge for at bruge en med et amperetal, der svarer til den originale sikring. Hvis sikringen springer, skal du kontrollere strømtilslutningen og udskifte sikringen. Hvis sikringen springer igen efter udskiftningen, kan der være en intern funktionsfejl. Kontakt i så fald den nærmeste Sony-forhandler.

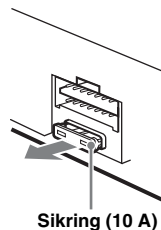

Rensning af stikkene

Enheden virker ikke altid korrekt, hvis stikkene mellem enheden og frontpanelet ikke er rene. For at forhindre dette skal du tage frontpanelet af (side 7) og rense stikkene med en vatpind. Brug ikke for meget kraft, da stikkene kan beskadiges.

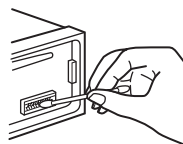

Hovedenhed

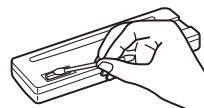

Frontpanelets
bagside

Bemærkninger

- Af sikkerhedsmæssige grunde bør du slå tændingen fra og fjerne nøglen fra tændingskontakten, inden du renser stikkene.
- Berør aldrig stikkene direkte med fingrene eller en metalgenstand.

Tage enheden ud

1 Fjern beskyttelsesrammen.

- 1 Løsn frontpanelet (side 7).
- 2 Klem begge kanter af beskyttelsesrammen, og træk den derefter ud.

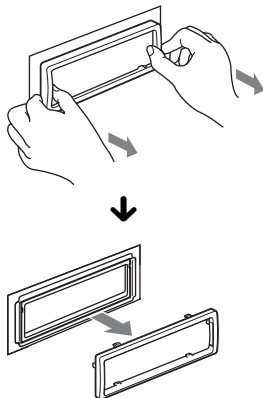

2 Tag enheden ud.

- 1 Sæt begge udløsernøgler i på samme tid, så de klikker på plads.

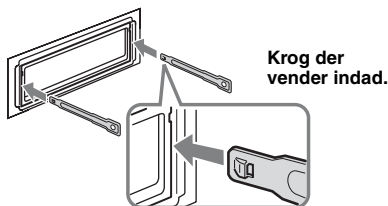

- 2 Træk i udløsernøglerne for at løsne enheden.

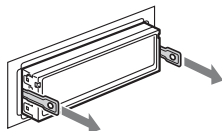

- 3 Skyd enheden ud af monteringsrammen.

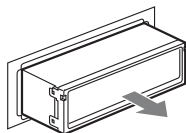

Tekniske data

Tuner

FM

Indstillingsområde: 87,5 – 108,0 MHz

Antennestik:

Eksternt antennestik

Mellemfrekvens: 150 kHz

Brugbar følsomhed: 10 dBf

Selektivitet: 75 dB ved 400 kHz

Signal/støjforhold: 70 dB (mono)

Separation: 40 dB ved 1 kHz

Frekvensreaktion: 20 – 15.000 Hz

MW/LW

Indstillingsområde:

MW: 531 – 1.602 kHz

LW: 153 – 279 kHz

Antennestik:

Eksternt antennestik

Mellemfrekvens: 25 kHz

Følsomhed: MW: 26 µV, LW: 45 µV

CD-afspiller

Signal/støjforhold: 120 dB

Frekvensreaktion: 10 – 20.000 Hz

Wow og flutter: Ikke målelig

USB-afspillerdel

Interface: Full speed USB

Maksimal strømstyrke: 500 mA

Effektforstærker

Udgang: Højtalerudgange (sikre stik)

Højtalerimpedans: 4 – 8 ohm

Maksimal udgangseffekt: 45 W × 4 (ved 4 ohm)

Generelt

Udgange:

Lydudgangsstik (kan skiftes mellem REAR/SUB)

Stik for motorantenne

Stik for effektforstærker

Indgange:

Stik for telefon ATT-kontrol

Indgangsstik for fjernbetjening

Indgangsstik for antenne

AUX-indgangsstik (stereo-ministik)

Indgangsstik for USB-signal

Tonekontroller:

Lav: ±10 dB ved 60 Hz (XPLOD)

Mellem: ±10 dB ved 1 kHz (XPLOD)

Høj: ±10 dB ved 10 kHz (XPLOD)

Strømkraft: 12 V jævnstrøm bilbatteri
(negativ jordforbindelse)

Mål: Ca. 178 × 50 × 179 mm
(7 1/8 × 2 × 7 1/8 in) (b/h/d)

Monteringsmål: Ca. 182 × 53 × 162 mm
(7 1/4 × 2 1/8 × 6 1/2 in) (b/h/d)

Vægt: Ca. 1,2 kg

Medfølgende tilbehør:

Dele til montering og tilslutning (1 sæt)

Ekstra tilbehør/udstyr

Kort-fjernbetjening: RM-X114

Din forhandler har muligvis ikke alt det ovennævnte tilbehør i sit sortiment. Bed forhandleren om nærmere oplysninger.

Design og tekniske data kan ændres uden forudgående varsel.

- Halogenated flame retardants are not used in the certain printed wiring boards.
- Halogenated flame retardants are not used in cabinets.
- Packaging cushions are made from paper.

Fejlsøgning

Med den følgende kontrolliste kan du afhjælpe problemer, du kan få med enheden. Inden du går igennem nedenstående kontrolliste, bør du kontrollere fremgangsmåden for tilslutning og betjening.

Hvis problemet ikke løses, kan du besøge denne support-website.

Supportsite

<http://support.sony-europe.com>

Generelt

Der er ingen strømtilførsel til enheden.

- Kontroller tilslutningen eller sikringen.
- Hvis enheden slukkes, og displayet forsvinder, kan enheden ikke betjenes med kort-fjernbetjeningen.
→ Tænd enheden.

Motorantennen slås ikke ud.

Motorantennen har ikke en relæboks.

Ingen lyd.

- ATT-funktionen er aktiveret, eller Telephone ATT-funktionen (når forbindelseskablet fra en biltelefon er tilsluttet til ATT-ledningen) er aktiveret.
- Faderkontrollen "FAD" er ikke indstillet på positionen for et 2-højttalersystem.

Ingen biplyd.

- Bipløden er annulleret (side 16).
- Der er tilsluttet en ekstra effektforstærker, og du bruger ikke den indbyggede forstærker.

Hukommelsens indhold er slettet.

- Der er blevet trykket på RESET-knappen.
→ Du skal gemme i hukommelsen igen.
- Strømledningen eller batteriet er blevet afbrudt eller er ikke tilsluttet korrekt.

Gemte stationer og korrekt klokkeslæt er slettet.

Sikringen er sprunget.

Der kommer støj, når tændingens position skiftes.

Ledningerne er ikke tilpasset korrekt til bilens strømstik til ekstraudstyr.

Under afspilning eller modtagelse starter demonstrationen.

Hvis der ikke udføres nogen betjening i 5 minutter med "DEMO-ON" indstillet, starter demonstrationen.
→ Indstil på "DEMO-OFF" (side 16).

Displayet forsvinder fra/vises ikke på displayvinduet.

- Dæmperen er indstillet på "DIM-ON" (side 16).
- Displayet forsvinder, hvis du trykker på **OFF** og holder.
→ Tryk på **OFF** på enheden og hold, indtil displayet forsvinder.
- Stikkene er beskadiget (side 19).

fortsættes på næste side →

Den automatiske slukkefunktion virker ikke.

Enheden er slået til. Den automatiske slukkefunktion aktiveres, når enheden slås fra.

→ Slå enheden fra.

Radiomodtagelse

Stationerne kan ikke modtages.

Lyden generes af støj.

- Tilslutningen er ikke korrekt.
 - Tilslut en motorantenne-kontrolledning (blå) eller strømledning til tilbehør (rød) til strømledningen på bilens antenneforstærker. (Kun hvis bilen har en indbygget FM/MWLW-antenne i bag/sideruden.)
 - Kontroller tilslutningen af bilantennen.
 - Hvis den automatiske antenne ikke slås ud, skal du kontrollere tilslutningen af motorantenne-kontrolledningen.
-

Det er ikke muligt at stille ind på forvalgte stationer.

- Frekvensen skal gemmes korrekt i hukommelsen.
 - Radiosignalet er for svagt.
-

Det er ikke muligt at stille automatisk ind på stationer.

- Indstillingen af lokal søgning er ikke korrekt.
 - Indstilling standser for ofte:
 - Indstil på "LOCAL-ON" (side 16).
 - Indstilling standser ikke ved en station:
 - Indstil på "LOCAL-OFF" (side 16).
 - Radiosignalet er for svagt.
 - Indstil manuelt.
-

"ST"-indikationen blinker under

FM-modtagelse.

- Indstil frekvensen præcist.
 - Radiosignalet er for svagt.
 - Indstil på "MONO-ON" (side 16).
-

Et FM-program, der udsendes i stereo, høres i mono.

Enheden er indstillet på monomodtagelse.

→ Indstil på "MONO-OFF" (side 16).

RDS

SEEK begynder efter få sekunders lytning.

Stationen er ikke en TP-station eller har svagt signal.

→ Desaktiver TA (side 12).

Ingen trafikmeldinger.

- Aktiver TA (side 12).
 - Stationen udsender ikke trafikmeldinger, selv om den er en TP-station.
 - Stil ind på den anden station.
-

PTY viser "- - - - -".

- Den aktuelle station er ikke en RDS-station.
 - Der er ikke blevet modtaget RDS-data.
 - Stationen specificerer ikke programtypen.
-

CD-afspilning

Dysken kan ikke lades.

- En anden disk er allerede ladet.
 - Dysken er sat omvendt eller forkert i.
-

Dysken afspilles ikke.

- Defekt eller snavset disk.
 - CD-R'erne/CD-RW'erne er ikke til lydbrug (side 18).
-

MP3/WMA/AAC-filer kan ikke afspilles.

Dysken er ikke kompatibel med MP3/WMA/AAC-formatet og -versionen. Du kan finde nærmere oplysninger om diske og formater, der kan afspilles, på support-websiten.

Det tager længere tid at afspille

MP3/WMA/AAC-filer end andre filer.

Ved følgende diske tager det længere tid at begynde afspilning.

- en disk, som er optaget med en kompliceret træstruktur.
 - en disk, som er optaget i multisession.
 - en disk, som kan tilføjes data.
-

Displaypunkter ruller ikke.

- For diske med særligt mange tegn kan de ikke altid ruller.
 - "A.SCRL" er indstillet på "OFF".
 - Indstil på "A.SCRL-ON" (side 16).
 - Tryk på **(DSPL)** (SCRL) og hold.
-

Lyden springer.

- Montering er ikke korrekt.
 - Installer enheden i en vinkel på mindre end 45° på et stabilt sted i bilen.
 - Defekt eller snavset disk.
-

Betjeningsknapperne fungerer ikke.

Dysken udkastes ikke.

Tryk på RESET-knappen (side 6).

USB-afspilning

Du kan ikke afspille elementer via en USB HUB.

Denne enhed kan ikke genkende USB-enheder via en USB-hub.

Kan ikke afspille elementer.

En USB-enhed virker ikke.

→ Tilslut den igen.

Det tager længere tid at afspille USB-enheden.

USB-enheden indeholder filer med en kompliceret træstruktur.

Der høres en bip-lyd.

USB-enheden er blevet afbrudt under afspilning.

→ Før en USB-enhed afbrydes, skal du sørge for først at stoppe afspilning, så data beskyttes.

Lyden falder kortvarigt bort.

Lyden kan falde bort kortvarigt ved en høj bithastighed på mere end 320 kbps.

Fejldisplay/meddelelser

CHECKING

- Enheden bekræfter tilslutningen af en USB-enhed.
→ Vent, indtil bekræftelse af tilslutningen er afsluttet.

ERROR

- Disken er beskadiget eller sat omvendt i.
→ Rens disken eller sæt den korrekt i.
- Der er sat en tom disk i.
- Disken kan ikke afspilles pga. et problem.
→ Sæt en anden disk i.
- USB-enheden blev ikke automatisk genkendt.
→ Tilslut den igen.
- Tryk på **▲** for at tage disken ud.

FAILURE

- Tilslutningen af højttalere/forstærkere er forkert.
→ Se vejledningen Montering/tilslutning til denne model for at kontrollere tilslutningen.

HUB NO SUPRT (Hub ikke understøttet)

- USB-hub er ikke understøttet på denne enhed.

L. SEEK +/-

- Lokal søgeindstilling er slået til under automatisk indstilling.

NO AF

- Der findes ikke en alternativ frekvens for den aktuelle station.
→ Tryk på **(SEEK)** +/- mens programservicenavnet blinker. Enheden begynder søgning efter en anden frekvens med de samme PI (programidentifikation) -data ("PI SEEK" vises).

NO DEV (Ingen enhed)

- (SOURCE)** er valgt uden en USB-enhed tilsluttet. En USB-enhed eller et USB-kabel er blevet afbrudt under afspilning.
→ Sørg for at tilslutte en USB-enhed og et USB-kabel.

NO MUSIC

- Disken eller USB-enheden indeholder ikke en musikfil.
→ Sæt en musik-CD i enheden.
→ Tilslut en USB-enhed, der indeholder en musikfil.

NO NAME

- Der er ikke skrevet et disk/album/kunstner/spornavn på sporet.

NO TP

- Enheden fortsætter søgning efter TP-stationer til rådighed.

OFFSET

- Der kan være en intern funktionsfejl.
→ Kontroller tilslutningen. Henvend dig til nærmeste Sony-forhandler, hvis fejlindikationen fortsat vises på displayet.

OVERLOAD

- USB-enheden er overbelastet.
→ Afbryd USB-enheden, og skift derefter kilde ved at trykke på **(SOURCE)**.
→ Angiver, at USB-enheden ikke virker, eller at der er tilsluttet en enhed, som ikke er understøttet.

READ

- Enheden læser alle spor- eller albumdata på disken.
→ Vent, indtil læsningen er udført, og afspilning begynder automatisk. Afhængigt af diskstrukturen kan det tage mere end et minut.

RESET

- Denne enhed eller USB-enheden kan ikke betjenes pga. et problem.
→ Tryk på RESET-knappen (side 6).

USB NO SUPRT (USB ikke understøttet)

- Den tilsluttede USB-enhed er ikke understøttet.
→ Du kan finde nærmere oplysninger om kompatible USB-enheder på support-websiten.

"LLLL" eller "rrrr"

- Under tilbage/fremrykning er du nået til begyndelsen eller slutningen af disken, og kan ikke komme længere.

"_"

- Tegnet kan ikke vises af enheden.

Henvend dig til nærmeste Sony-forhandler, hvis disse løsninger ikke hjælper.
Hvis du bringer enheden til reparation pga. problemer med CD-afspilning, skal du tage den disk med, der blev brugt på det tidspunkt, da problemet begyndte.

Register dit produkt online på:
Rekisteröi nyt tuotteesi online:
Registrera produkten online på:

www.sony-europe.com/myproducts

Bitte kreuzen Sie zunächst die genaue Modellbezeichnung in dem dafür vorgesehenen Feld an.

Tragen Sie danach die Seriennummer (SERIAL NO.) in dem reservierten Feld ein. Sie finden diese auf einem Aufkleber, der auf dem Gerätegehäuse angebracht ist. Nehmen Sie den ausgefüllten Geräte-Pass anschließend unbedingt aus der Bedienungsanleitung heraus, falls Sie diese im Fahrzeug aufbewahren möchten. Bitte bewahren Sie den Geräte-Pass an einem sicheren Ort auf. Er kann im Falle eines Diebstahls zur Identifikation Ihres Eigentums dienen.

caraudio

Geräte-Pass

SONY®

Dieser Geräte-Pass dient als Eigentumsnachweis für Ihr caraudio-Gerät im Falle eines Diebstahls.

Wir empfehlen, den Geräte-Pass nicht im Fahrzeug aufzubewahren, um Missbrauch zu verhindern.

Modellbezeichnung

CDX-GT39U

CDX-GT35U

Seriennummer (SERIAL NO.)

<http://www.sony.net/>

Sony Corporation Printed in Thailand

Asenna tämä laite auton kojelaulaan turvallisuuden lisäämiseksi. Lisätietoja asennuksesta ja liittämisestä on toimitetussa asennus/liitännät-käsikirjassa

**CLASS 1
LASER PRODUCT**

Tämä tarra sijaitsee laitteen pohjassa.

Huomautus asiakkaille: seuraavat tiedot koskeva ainoastaan laitteita, jotka on myyty EU-direktiivejä soveltavissa maissa.

Tämän laitteen on valmistanut Sony Corporation, 1-7-1 Konan, Minato-ku, Tokyo, Japan. EMC:n valtuutettu edustaja ja tuoteturvallisuudesta vastaava yritys on Sony Deutschland GmbH, Hedelfinger Strasse 61, 70327 Stuttgart, Germany. Ota kaikissa huolto- ja takuita koskevissa asioissa yhteys erillisissä huolto- ja takuuasiakirjoissa mainittuihin osoitteisiin.



Vanhojen sähkö- ja elektroniikkalaitteiden hävittäminen (sovelletaan Euroopan unionissa ja muissa Euroopan maissa, joissa on erilliset kierrätysjärjestelmät)

Tämä tuotteessa tai sen pakkauksessa oleva symboli ilmoittaa, että tätä tuotetta ei saa käsitellä talousjätteenä. Se pitää sen sijaan jättää käytössä olevaan sähkö- ja elektroniikkalaitteiden keräyspisteeseen. Varmistamalla, että tämä tuote hävitetään oikein autat estämään sen mahdollisesti aiheuttamat kielteiset vaikutukset ympäristölle ja ihmisten terveydelle, mikä voisi muussa tapauksessa olla tulos tämän tuotteen väärästä jätekäsittelystä. Materiaalien kierrätys mahdollistaa luonnonvarojen säästämisen. Lisätietoja tämän tuotteen kierrätyksestä saat paikalliselta ympäristöviranomaiselta, oman talutesi jätteet keräävältä yritykseltä tai tämän tuotteen ostoliikkeestä.

ZAPPIN on Sony Corporationin tavaramerkki.



Windows Media ja Windows-logo ovat Microsoft Corporation tavaramerkkejä tai rekisteröityjä tavaramerkkejä

USA:ssa ja/tai muissa maissa.

MPEG Layer-3 -äänenkoodaustekniikka ja ja patentit on lisensoinut Fraunhofer IIS and Thomson.

Tätä tuotetta suojaavat Microsoft Corporationin tietyt immateriaalioikeudet. Tämän tekniikan käyttö tai jakelu tämän tuotteen ulkopuolella on kielletty, ellei siihen ole saatu lisenssiä Microsoftilta tai sen valtuutetulta tytäryhtiöltä.

Sisällöntuottajat käyttävät tähän laitteeseen ("WM-DRM") sisältyvän Windows Median digitaalisten oikeuksien in hallintatekniikkaa suojaamaan oman ohjelmasisältönsä integriteit van hun inhoud te beschermen ("Secure Content") immateriaalioikeuttansa, mukaan lukien tekijänoikeudet, ei käytettäisi väärin tällaisessa sisällössä. Tässä laitteessa käytetään WM-DRM-ohjelmistoa turvallisen sisällön "Secure Content" ("WM-DRM-ohjelmisto") toistamiseksi. Jos on tingitty, turvallisen sisällön "Secure Content" ("Secure Content -omistajat") saattavat vaatia, että Microsoft peruuttaa WM-DRM-ohjelmiston oikeuden saada uusia lisenssejä Secure Content -sisällön kopiointiin, näyttämiseen ja/tai toistamiseen. Peruuks ei muuta WM-DRM-ohjelmiston suorituskykyä suojaamattoman sisällön toistossa. Lista peruutetuista WM-DRM -ohjelmistoista lähetetään laitteeseesi aina kun lataat Secure Content-lisenssin Internetistä tai PC:ltä. Microsoft saattaa tällaisten lisenssien yhteydessä myös ladata laitteeseesi peruutuslistoja Secure Content -omistajien puolesta.

Varoitus, joka koskee autoja, joiden virtalukossa ei ole ACC-asentoa.

Aseta automaattinen virrankatkaisutoiminto käyttöön (s. 16).

Laitteesta katkeaa virta kokonaan ja automaattisesti asetettuna aikana sen jälkeen kun laite on kytketty päältä, mikä estää akkuvirran turhan kulumisen.

Ellet ole asettanut käyttöön automaattista virrankatkaisutoimintoa, paina ja pidä painettuna (OFF) -painiketta joka kerta kun katkaiset virran virta-avaimella, kunnes näyttö on sammunut.

Käytön aloittaminen

Levyjen soittaminen tällä laitteella	6
Alkuasetusten palauttaminen	6
DEMO-tilan peruuttaminen	6
Kellonajan asettaminen	6
Etupaneelin irrottaminen	7
Etupaneelin kiinnittäminen	7

Säädinten sijainti ja perustoiminnot

Päälaite	8
Raidan hakeminen	10
Raidan hakeminen nimen avulla	
— Quick-BrowZer	10
Raidan hakeminen kuuntelemalla	
raidan osia — ZAPPIN™	11

Radio

Radioasemien tallentaminen	
pikavalintoihin ja kuuntelu	11
Automaattinen tallennus — BTM	11
Radioasemien manuaalinen tallennus	11
Muistiin tallennettujen asemien	
vastaanotto	11
Asemien automaattinen esiviritys	11
RDS	12
Yhteenveto	12
AF- ja TA-toimintojen asettaminen	12
PTY:n valinta	13
CT-asetuksen tekeminen	13

CD:

Näyttöyksiköt	13
Jatkuva toisto ja satunnaissoitto	13

USB-laitteet

USB-laitteiden toisto	14
Näyttöyksiköt	14
Jatkuva toisto ja satunnaissoitto	14

Muut toiminnot

Ääniasetusten muuttaminen	15
Äänenlaadun muokkaaminen	15
Taajuuskorjaimen käyrän räätälöinti	
— EQ3	15
Asetusyksikköjen asettaminen — SET	16
Lisälaitteiden käyttö	17
Audiolisälaitteet	17
Kauko-ohjainkortti RM-X114	17

Lisätietoja

Yleisiä käyttöohjeita	18
Levyjä koskevia huomautuksia	18
MP3/WMA/AAC-tiedostojen	
toistojärjestys	18
Huolto ja kunnossapito	19
Laitteen irrottaminen	20
Tekniset tiedot	20
Vianetsintä	21
Vikanäytöt /Tiedotteet	23

Tukisivusto

Jos sinulla on kysymyksiä tai haluat nähdä uusimmat tätä tuoteta koskevat tukitiedot, käy seuraavalla [www-sivulla](http://support.sony-europe.com):

<http://support.sony-europe.com>



Sisältää seuraavat tiedot:

- Yhteensopivien digitaalisten audiosoitinien mallit ja valmistajat
- Tuetut MP3/WMA/AAC-tiedostot

Käytön aloittaminen

Levyjen soittaminen tällä laitteella

Tällä laitteella voi toistaa CD-DA- (myös CD-tekstejä sisältäviä) ja CD-R/CD-RW-levyjä (MP3/WMA/AAC-tiedostot (s. 18)).

Levytyypit	Levyn merkintä
CD-DA	
MP3 WMA AAC	

Alkuasetusten palauttaminen

Ennen laitteen ensimmäistä käyttökertaa tai sen jälkeen kun autonakku on vaihdettu tai liitäntöjä on muutettu, laite on palautettava alkuasetuksiin. Irrota etupaneeli (s. 7) ja paina RESET-painiketta (s. 8) jollakin terävällä esineellä, kuten kuulakärkikynällä.

Huomautus

RESET-painikkeen painaminen nollaa kellonajan asetuksen ja joitakin muita muistiin tallennettuja asetuksia.

DEMO-tilan peruuttaminen

Voit peruuttaa esittelytilan, joka tulee esiin laitetta päältä kytkettäessä.

- 1 Paina ja pidä valintapainiketta painettuna.**
Asetusnäyttö tulee esiin.
- 2 Paina valintapainiketta niin monta kertaa kuin tarvitaan, että "DEMO" ilmestyy näyttöön.**
- 3 Valitse hakupyörää kiertämällä "DEMO-OFF".**
- 4 Paina ja pidä valintapainiketta painettuna.**
Asetus on suoritettu valmiiksi, ja näyttö palaa normaaliin vastaanotto/toistotilaan.

Kellonajan asettaminen

Kellossa on 24 tunnin digitaalinen näyttö.

- 1 Paina ja pidä valintapainiketta painettuna.**
Asetusnäyttö tulee esiin.
- 2 Paina valintapainiketta niin monta kertaa kuin tarvitaan, että "CLOCK-ADJ" ilmestyy näyttöön.**
- 3 Paina (SEEK) + -painiketta.**
Tuntilukemat alkavat vilkkua.
- 4 Aseta hakupyörällä tunti- ja minuuttilukemat.**
Digitaalisen ilmaisimen siirtämiseksi paina (SEEK) -/+ -painiketta.
- 5 Kun olet asettanut minuuttilukemat, paina valintapainiketta.**
Asetus on nyt valmis ja kello lähtee käyntiin.

Paina kellon esiin saamiseksi (DSPL) -painiketta. Paina (DSPL) -painiketta uudelleen edelliseen näyttöön palaamiseksi.

Vihje

Kello voidaan asettaa aikaan automaattisesti RDS-toiminnon avulla (s. 13).

Etupaneelin irrottaminen

Voit irrottaa etupaneelin tästä laitteesta laitteen varastamisen estämiseksi.

Varoittava piippaus

Katkaistessasi virran virta-avaimella irrottamatta ensin etupaneelia, varoittava hälytyspiippaus tulee kuuluviin muutamaksi sekunniksi. Hälytysääni kuuluu ainoastaan silloin kun laitteiston sisäänrakennettua vahvistinta käytetään.

1 Paina **OFF** -painiketta.

Laitteesta katkaistaan virta.

2 Paina kohtaa ja vedä etupaneelia sen jälkeen itseäsi kohti.

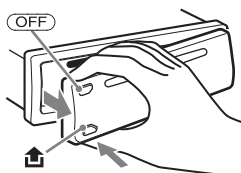

Huomautuksia

- Älä pudota etupaneelia tai paina liikaa sitä tai sen näyttöä.
- Älä altista etupaneelia kuumuudelle/suurille lämpötiloille tai kosteudelle. Älä jätä sitä pysäköityyn autoon ja erityisesti sen kojelaudalle tai hattuhyllylle.
- Älä irrota etupaneelia USB-laitteen toiston aikana tai USB-data voi vahingoittua.

Etupaneelin kiinnittäminen

Kiinnitä etupaneelin osa **A** laitteen osaan **B** kuvituksen mukaisesti, ja paina sen vasenta reunaa paikalleen, kunnes se napsahtaa kiinni.

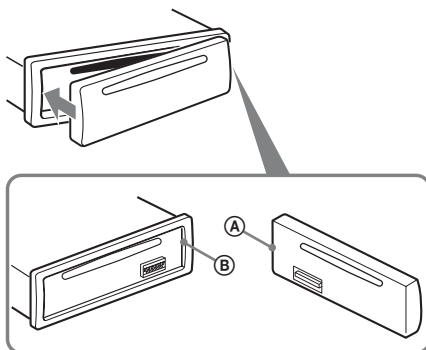

Huomautus

Älä aseta mitään esineitä etupaneelin sisäpinnalle.

Säädinten sijainti ja perustoiminnot

Päälaite

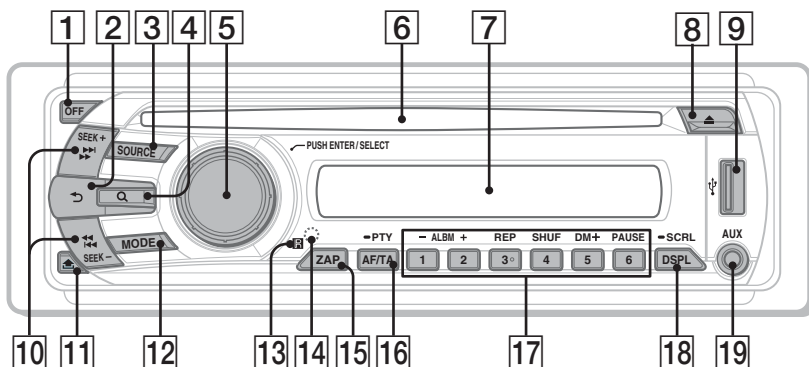

Tässä kappaleessa kuvataan säädinten sijainti ja perustoiminnot.

Yksityiskohtaisia tietoja on ilmoitetuilla sivuilla.

1 OFF-painike

Virran päällekytkemiseksi/äänilähteen toiminnan keskeyttämiseksi.

2 ↶ (BACK) -painike s. 10

Edelliseen näyttöön palaamiseksi.

3 SOURCE-painike

Äänilähteen päällekytkeminen/vaihtaminen (Radio/CD/USB/AUX)

4 Q (BROWSE) -painike s. 10

Quick-BrowZer-tilaan siirtyminen.

5 Hakupyörä/valintapainike s. 15, 16

Äänenvoimakkuuden säätämiseksi (kierrä); asetusyksiköiden valitsemiseksi (paina ja kierrä).

6 Levytila

Aseta levy levyaukkoon (etikettipuoli ylöspäin), ja toisto käynnistyy.

7 Näyttö

8 ▲ -(poisto)painike

Levyn ulos ottaminen.

9 USB-liitäntä s. 14

USB-laitteen kytkentään.

10 SEEK +/- -painikkeet

CD/USB:

Raitojen ohittamiseksi (paina); useamman raidan ohittamiseksi (paina, ja paina uudelleen noin sekunnin kuluttua sekä pidä painettuna); pikasiirto eteen/taaksepäin raidalla (paina ja pidä painettuna).

Radio:

Radioasemien virittäminen automaattisesti (paina); radioaseman virittäminen manuaalisesti (paina ja pidä painettuna).

11 ☒ -painike (etupaneelin irrotus) s. 7

12 MODE-painike s. 11

Radion aaltoalueen valinta (FM/MW/LW).

13 Kauko-ohjainkortin anturi

14 RESET-painike

(sijaitsee etupaneelin takana) s. 6

15 ZAP-painike s. 11

ZAPPIN™ siirtyminen.

- 16 AF (Vaihtoehtoiset taajuudet)/
TA (Liikennetiedotteet)/
PTY (Ohjelmatyyppi) -painike** s. 12, 13
AF- ja TA-toimintojen asettamiseksi (paina);
PTY:n valitsemiseksi RDS-toiminnoista
(pidä painettuna).

17 Numeropainikkeet

CD/USB:

①/②: **ALBM** -/+

(MP3/WMA/AAC-toisto)

Albumien ohittaminen (paina);
albumien ohittaminen keskeytyksettä
(pidä painettuna).

③: **REP*** s. 13, 14

④: **SHUF** s. 13, 14

⑤: **DM+**

Parantaa digitaalisesti pakattua ääntä,
kuten MP3:a.

Ota DM+ -toiminto käyttöön
valitsemalla "ON". Peruuta se
valitsemalla "OFF".

⑥: **PAUSE**

Toiston tauottamiseksi. Tauon
peruuttamiseksi paina painiketta
uudelleen.

Radio:

Radioasemien vastaanottaminen (paina);
radioasemien tallentaminen (paina ja pidä
painettuna).

- 18 DSPL (näyttö)/SCRL
(vieritys) -painike** s. 12, 13, 14
Näytettävän yksikön vaihtamiseksi (paina);
näyttöyksikön vierittämiseksi (paina ja pidä
painettuna).

- 19 AUX-tuloliitäntä** s. 17
Kannettavan audiolaitteen kytkeminen
laitteistoon.

* Tässä painikkeessa on tunnustusnyppylä.

Huomautus

Levyä ulos otettaessa/laitteeseen asetettaessa älä
kytke mitään USB-laitetta laitteistoon levyn
vaurioitumisen estämiseksi.

Raidan hakeminen

Raidan hakeminen nimen avulla

— Quick-BrowZer

Voit hakea raitaa CD-levyltä tai USB-laitteesta helposti luokan mukaan.

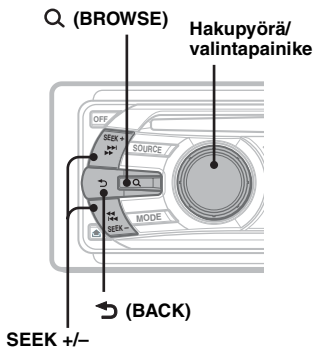

- 1 Paina Q (BROWSE) -painiketta.**
Laitte siirtyy Quick-BrowZer-tilaan ja hakuluokkien luettelo tulee näkyviin.
- 2 Valitse haluttu hakuluokka hakupyörää kiertämällä ja paina sitten sitä vahvistukseksi.**
- 3 Toista vaihe 2 niin monta kertaa, että haluttu raita on valittu.**
Toisto käynnistyy.

Edelliseen näyttöön palaamiseksi

Paina ↶ (BACK) -painiketta.

Quick-BrowZer-tilasta poistuminen.

Paina Q (BROWSE) -painiketta.

Huomautus

Kun siirryt Quick-BrowZer-tilaan, uudelleentoisto-/satunnaissoittoasetus peruuntuu.

Haku yksiköitä ohittamalla — Jump-tila

Kun yhdessä luokassa on monia yksiköitä, voit nopeasti saada esiin halutun yksikön.

- 1 Paina (SEEK) + -painiketta**
Quick-BrowZer-tilassa.
Seuraava näyttö tulee esiin.

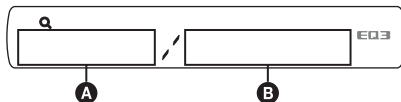

- A** Nykyisen yksikön numero
- B** Nykyisen kerroksen yksikköjen kokonaismäärä

Yksikön nimi tulee sen jälkeen esille.

- 2 Valitse haluttu tai jokin sitä lähellä oleva yksikkö hakupyörää kiertämällä.**
Laitte ohittaa yksiköitä 10 %:n askelin yksikköjen kokonaismäärästä.
- 3 Paina valintapainiketta.**
Näyttö palaa Quick-BrowZer-tilaan ja valittu yksikkö tulee esiin.
- 4 Valitse haluttu yksikkö hakupyörää kiertämällä ja paina sen jälkeen hakupyörää.**
Toisto käynnistyy, mikäli valittu yksikkö on raita.

Jump-tilan peruuttaminen

Paina ↶ (BACK) - tai (SEEK) - -painiketta.

Raidan hakeminen kuuntelemalla raidan osia — ZAPPIN™

Toistamalla lyhyitä jaksoja CD-levyllä tai USB-laitteella olevilta raidoilta voit hakea raitaa, jonka haluat kuunnella. ZAPPIN-tila sopii käytettäväksi silloin kun haetaan raitaa satunnaissoitto- tai jatkuvan toisto satunnaissoittotilassa.

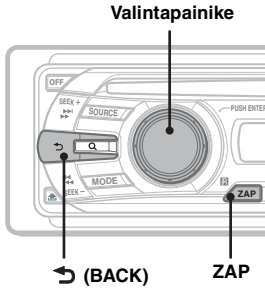

1 Paina toiston aikana (MENU) -painiketta.

Sen jälkeen kun "ZAPPIN" on ilmestynyt näytölle, toisto käynnistyy seuraavan raidan osan toisto käynnistyy. Valitun ajan pituinen jakso toistetaan tästä raidasta, minkä jälkeen kuuluu napsahdus, ja seuraava jakson toisto käynnistyy.

Raita

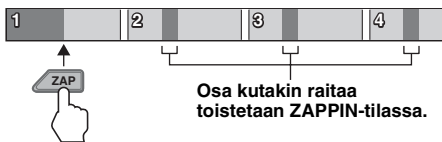

2 Paina valintapainiketta tai (ZAP) -painiketta silloin kun kuulet toistettavan sitä raitaa, jonka haluat kuunnella kokonaisuudessaan.

Valitsemaasi raitaa aletaan toistaa normaalisti sen alusta.

Jos haluat hakea raitaa uudelleen ZAPPIN-tilassa, toista kohdat 1 ja 2.

Vihjeitä

- Voit valita toistoajan noin 6; 9:n tai 30 sekunnin mittaiseksi (s. 16). Et pysty valitsemaan itse raidasta toistettavaa jaksoa.
- Paina (SEEK) +/- tai (1)/(2) (ALBM +/-) -painiketta ZAPPIN-tilassa raidan tai albumin ohittamiseksi.
- Myös painamalla (BACK) -painiketta voidaan myös valita raita toistettavaksi alusta.

Radio

Radioasemien tallentaminen pikavalintoihin ja kuuntelu

Muistutus

Virittäessäsi asemia autoa ajaessasi käytä voimakkaimpien asemien viritystoimintoa (BTM) onnettomuuksien välttämiseksi.

Automaattinen tallennus — BTM

1 Paina (SOURCE) -painiketta niin monta kertaa kuin tarvitaan, että näytölle ilmestyy "TUNER".

Paina aaltoalueen vaihtamiseksi (MODE) -painiketta niin monta kertaa kuin tarvitaan. Voit valita aaltoalueeksi jonkin seuraavista: FM1 (ULA), FM2, FM3, MW (KA) tai LW (PA).

2 Paina ja pidä valintapainiketta painettuna.

Asetusnäyttö tulee esiin.

3 Paina valintapainiketta niin monta kertaa kuin tarvitaan, että "BTM" ilmestyy näyttöön.

4 Paina (SEEK) + -painiketta.

Laitte tallentaa muistiin asemat numeropainikkeilla niiden taajuuslukemien mukaisessa järjestyksessä.

Piippaus vahvistaa asetuksen tallennuksen muistiin.

Radioasemien manuaalinen tallennus

1 Kun olet virittänyt kohdalleen radioaseman, jonka haluat tallentaa pikavalintapaikalle, paina ja pidä painettuna jotakin numeropainiketta ((1)-(6)), kunnes näytölle ilmestyy "MEM".

Huomautus

Jos yrität tallentaa uutta asemaa pikavalintapaikalle, jolle on jo tallennettu asema, vanha asema häviää, ja uusi tulee voimaan.

Vihje

Kun RDS-asema on tallennettu pikavalintapaikalle, sen AF/TA-asetus tallennetaan samalla kertaa (s. 12).

Muistiin tallennettujen asemien vastaanotto

1 Valitse aaltoalue ja paina sen jälkeen jotakin numeropainikkeista ((1)-(6)).

Asemien automaattinen esiviritys

1 Valitse aaltoalue ja paina sen jälkeen (SEEK) +/- -painiketta aseman hakemiseksi.

Haku keskeytyy laitteen löytäessä aseman. Jatka haku, kunnes haluttu asema on löytynyt.

Vihje

Jos tunnet haettavan radioaseman taajuuden, paina ja pidä sisäänpainettuna (SEEK) +/- -painike paikantaaksesi kohdalleen suunnilleen oikean taajuuden, ja paina sen jälkeen (SEEK) +/- -painiketta niin monta kertaa kuin tarvitaan halutun taajuuden hienosäätämiseksi kohdalleen (manuaalinen viritys).

Yhteenveto

Radio Data System -palvelulla (RDS) varustetut ULA-asetat lähettävät normaalin ohjelmasignaalin ohessa ylimääräisiä, ei-kuunneltavassa digitaalisessa muodossa olevia tekstitietoja.

Näyttöyksiköt

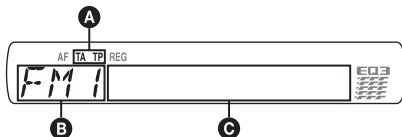

- A** TA/TP*1
B Aaltoalue, toiminto
C Taajuus*2 (Ohjelmapalvelun nimi),
 Pikavalintanumero, Kello, RDS-data

*1 "TA" vilkkuu näytöllä liikennetiedotetta lähetettäessä. "TP" palaa näytöllä sellaista asemaa vastaanotettaessa.

*2 RDS-asetmaa kuunneltaessa taajuuslukemien vasemmalla puolella näkyy " * ".

Näyttöyksiköiden vaihtamiseksi **C** paina **(DSPL)** -painiketta.

RDS-palvelut

Tässä viritteisessä on automaattisesti käytettävissä seuraavat RDS-palvelut:

AF (Vaihtoehdotet taajuudet)

Valitsee ja viritteä ohjelman sitä voimakkaimmalla signaalilla verkossa lähettävälle asemalle. Tätä toimintoa käyttämällä voit keskeytyksettä kuunnella samaa ohjelmaa pitkää ajomatkaa ajaessasi tarvitsematta viritteä radiota käsin aina tätä ohjelmaa lähettävälle asemalle.

TA (Liikennetiedotukset)/ TP (Liikenneohjelmat)

Lähettää tuoreita liikenneuutisia/ohjelmia. Liikennetiedotuksen/ohjelman käynnistyessä lähetys siirtyy kuunnellulta äänilähteen liikennelähteykseen.

PTY (Ohjelmatyypit)

Näyttää parhaillaan kuunneltavan ohjelman tyyppiin. Hakee myös asemia valitun ohjelmatyyppiin perusteella.

CT (Kellonaika)

RDS-lähetksen mukana tuleva CT-data (kellonaikatiedot) asettaa kellon oikeaan aikaan.

Huomautuksia

- Maasta/alueesta riippuen kaikkia RDS-palveluita ei välttämättä ole käytettävissä.
- RDS ei toimi, jos lähetteen voimakkuus on heikko tai ellei kohdalleen viritetty asema lähetä RDS-tietoja.

AF- ja TA-toimintojen asettaminen

1 Paina **(AF/TA)** -painiketta niin monta kertaa kuin tarvitaan, että haluttu asetus tulee esiin.

Valitse	Halutessasi
AF-ON	aktivoida AF- ja passivoida TA-toiminnon.
TA-ON	aktivoida TA- ja passivoida AF-toiminnon.
AF, TA-ON	aktivoida sekä AF- että TA-toiminnot
AF, TA-OFF	passivoida sekä AF- että TA-toiminnot

RDS-asettien tallentaminen AF- tai TA-asetuksilla

Voit esiviritteä RDS-asetat AF/TA-asetuksella. Jos käytät BTM-toimintoa, ainoastaan RDS-asetat tallennetaan samalla AF/TA-asetuksella.

Jos esiviritteä asemat pikavalintapaikoille käsin, voit esiviritteä sekä RDS- että ei-RDS-asetat kunkin omalla AF/TA-asetuksellaan.

1 Aseta AF/TA-asetus, ja tallenna sen jälkeen asema BTM-toiminnolla tai käsin.

Hätätiedotusten vastaanotto

AF- tai TA-toiminnon ollessa käytössä hätätiedotteet keskeyttävät automaattisesti aikaisemmin valitun äänilähteen toiston.

Vihje

Jos säädät äänenvoimakkuutta liikennetiedotuksen aikana, tämä asetus tallennetaan muistiin, ja sitä käytetään seuraavien liikennetiedotusten aikana, riippumatta liikennetiedotetta ennen käytetystä äänenvoimakkuudesta.

Alueohjelman kuunteleminen keskeytyksettä — REG

AF-toiminnon ollessa käytössä: tämän laitteen tehdasasetus rajoittaa kuuntelun yhdelle alueelle, jolloin asema ei siirry toiselle alueohjelmaa voimakkaammalla signaalilla lähettävälle asemalle.

Mikäli ajat pois tämän alueohjelman vastaanottoalueelta, aseta asetuksista "REG-OFF"-asetus ULA-vastaanoton aikana (s. 16).

Huomautus

Tämä toiminto ei ole käytettävissä Isossa-Britanniassa eikä tietyillä muilla alueilla.

Paikallislinkkitoiminto (vain Iossa-Britanniassa)

Paikallislinkkitoiminto antaa mahdollisuuden valita alueelta muita paikallisasemia, vaikka ne eivät olisikaan tallennettuina numeropainikkeisiin.

- 1 Paina ULA-vastaanoton aikana jotakin numeropainiketta (①–⑥), jolle on tallennettuna jokin paikallisasema.
- 2 Paina 5 sekunnin sisällä uudestaan paikallisaseman numeropainiketta. Toista menettely, kunnes haluttu paikallisradioasema on löytynyt.

PTY:n valinta

- 1 Pidä painettuna (AFTA) (PTY) -painiketta ULA-vastaanoton aikana.



Parhaillaan kuunneltavan ohjelmatyypin nimi tulee näyttöön, jos asema lähettää PTY-tietoja.

- 2 Paina (AFTA) (PTY) -painiketta niin monta kertaa, että näytölle ilmestyy haluttu ohjelmatyyppi.
- 3 Paina (SEEK) +/- -painiketta. Viritin alkaa hakea valittua ohjelmatyppiä lähettävää radioasemaa.

Ohjelmatyypit

NEWS (Uutiset), **AFFAIRS** (Ajankohtaista), **INFO** (Tiedotuksia), **SPORT** (Urheilua), **EDUCATE** (Opetus), **DRAMA** (Kuunnelmia), **CULTURE** (Kulttuuria), **SCIENCE** (Tiede), **VARIED** (Sekalaista), **POP M** (Listamusiikkia), **ROCK M** (Rokkia), **EASY M** (Kevyttä viihdemusiikkia), **LIGHT M** (Kevyttä klassista), **CLASSICS** (Klassista), **OTHER M** (Muu musiikki), **WEATHER** (Säätietoja), **FINANCE** (Talous), **CHILDREN** (Lastenohjelmia), **SOCIAL A** (Yhteiskunnallista), **RELIGION** (Uskonto), **PHONE IN** (Kuuntelijat soittavat), **TRAVEL** (Matkailu), **LEISURE** (Vapaa-aika), **JAZZ** (Jatsia), **COUNTRY** (Kantaria), **NATION M** (Kotimaista musiikkia), **OLDIES** (Vanhempaa listamusiikkia), **FOLK M** (Etnoa), **DOCUMENT** (Dokumentti)

Huomautus

Tätä toimintoa ei voi käyttää tietyissä maissa/alueilla, joissa ei ole käytettävissä PTY-tietoja.

CT-asetuksen tekeminen

- 1 Aseta asetusvalikosta asetukseksi "CT-ON" (s. 16).

Huomautuksia

- CT-toiminto ei välttämättä toimi, vaikka RDS-aseman vastaanotto onnistuisikin.
- CT-toiminnolla asetettu aika saattaa poiketa hieman oikeasta ajasta.

CD:

Näyttöyksiköt

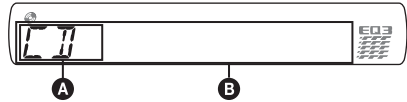

- A** Toistolaite
B Raidan nimi*¹, Levyn/Artistin nimi*¹,
Artistin nimi*¹, Albumin numero*²,
Albumin nimi*¹, Raidan numero/Kulunut
toisto aika, Kello

*¹ CD TEXT- ja MP3/WMA-tiedot tulevat esiin.

*² Albumin numero näytetään ainoastaan silloin, kun albumi vaihtuu.

Paina näyttöyksikön **B** vaihtamiseksi (DSPL) -painiketta.

Vihje

Esiin tulevat yksiköt saattavat vaihdella mallista, levytyypistä, tallennusformaatista ja asetuksista riippuen.

Jatkuva toisto ja satunnaissoitto

- 1 Paina toiston aikana ③ (REP) tai ④ (SHUF) -painiketta niin monta kertaa kuin tarvitaan, että haluttu asetus tulee esiin.

Valitse	Toistaaksesi
⏮ TRACK	raitaa jatkuvalla toistolla.
⏮ ALBUM*	albumia jatkuvalla toistolla.
SHUF ALBUM*	albumia satunnaissoitolla.
SHUF DISC	levyn raitoja arvotussa järjestyksessä.

* MP3/WMA/AAC-tiedostoja toistettaessa.

Normaaliin toistotilaan palaamiseksi valitse "⏮ OFF" tai "SHUF OFF".

USB-laitteet

Lisätietoja USB-laitteesi yhteensopivuudesta on tukisivulla.

Tukisivusto

<http://support.sony-europe.com>

- MSC- (Mass Storage Class) ja MTP-tyyppisiä (Media Transfer Protocol) USB-laitteita, jotka ovat yhteensopivia standardin kanssa, voidaan käyttää.
- Vastaava koodekki on MP3 (.mp3), WMA (.wma) ja AAC (.m4a).
- USB-laitteen tietojen varmuuskopiointia suositellaan.

Huomautus

Kytke USB-laite paikalleen, kun olet käynnistänyt moottorin.

USB-laitteesta riippuen laitteistoon saattaa tulla toimintahäiriö tai vika, jossa se kytketään paikalleen ennen moottorin käynnistämistä.

USB-laitteiden toisto

1 Kytke USB-laite USB-liitäntään.

Käytä jokaisessa USB-laitteessa sitä kytkiessäsi sen mukana toimitettua johtoa.

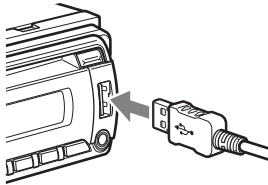

Toisto käynnistyy.

Jos USB-laite on jo kytketty, aloita toisto painamalla (SOURCE) niin monta kertaa, että "USB" tulee näkyviin.

Paina (OFF) -painiketta toiston keskeyttämiseksi.

USB-laitteen irrottaminen

1 Keskeytä USB-laitteen toisto.

2 USB-laitteen irrottaminen.

Jos irrotat USB-laitteen keskellä toistoa, sen data saattaa vaurioitua.

Huomautuksia

- Älä käytä USB-laitteita, jotka ovat niin suuria tai raskaita, että ne putoavat lattialle tärinän johdosta tai aiheuttavat liitäntän irtoamisen.
- Älä irrota etupaneelia USB-laitteen toiston aikana tai USB-data voi vahingoittua.
- Laite ei tunnista USB-keskittimen (hub) kautta kytkettyjä USB-laitteita.

Näyttöyksiköt

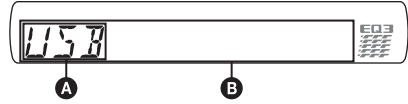

A Toistolaite

B Raidan nimi, artistin nimi, albumin numero*, albumin nimi, raidan numero/kulunut toistoaika, kello

* Albumin numero näytetään ainoastaan silloin, kun albumi vaihtuu.

Paina näyttöyksikön **B** vaihtamiseksi

(DSPL) -painiketta.

Huomautuksia

- Näytöllä näkyvät yksiköt vaihtelevat USB-laitteesta, tallennusformaattista ja asetuksista riippuen. Yksityiskohtaisia tietoja on tukisivustolla.
- Näytettävien tietojen enimmäismäärä on seuraava.
 - kansioita (albumeita): 128
 - tiedostoja (raittoja) kansiota kohti: 500
- Älä säilytä USB-laitetta pysäköidyssä autossa. Seurauksena voi olla toimintahäiriö.
- Toiston käynnistyminen saattaa kestää jonkin aikaa tallennetun tiedon määrästä riippuen.
- DRM-tiedostoja (Digital Rights Management) ei voida välttämättä toistaa.
- VBR-tyyppistä (vaihtuva bittinopeus) MP3/WMA/AAC-tiedostoa pikatoistolla eteen/taaksepäin toistettaessa käytetty toisto-aika ei välttämättä näy tarkasti.
- Seuraavien MP3/WMA/AAC-tiedostojen toistolle ei ole tukea.
 - häviötön pakkaus
 - kopiosuojattu

Jatkuva toisto ja satunnaissoitto

1 Paina toiston aikana (REP) tai (SHUF) -painiketta niin monta kertaa kuin tarvitaan, että haluttu asetus tulee esiin.

Valitse	Toistaaksesi
TRACK	raitaa jatkuvalla toistolla.
ALBUM	albumia jatkuvalla toistolla.
SHUF ALBUM	albumia satunnaissoitolla.
SHUF DEVICE	laitetta satunnaissoitolla.

Asetus on valmis 3 sekunnin kuluttua.

Valitse normaaliin toistoon palaamiseksi "OFF" tai "SHUF OFF".

Muut toiminnot

Ääniasetusten muuttaminen

Äänenlaadun muokkaaminen

- 1 Paina valintapainiketta niin monta kertaa kuin tarvitaan halutun yksikön esiinsaamiseksi.**
- 2 Säädä hakupyörää kiertämällä valittu yksikkö.**
- 3 Paina ↶ (BACK) -painiketta.**
Asetus on nyt suoritettu valmiiksi, ja näyttö palaa normaaliin vastaanotto/toistotilaan.

Seuraavien yksikköjen asetuksia voidaan vaihtaa (lue lisätietoja ilmoitetuilta sivuilta):

EQ3

Valitsee taajuuskäyrän 7:stä eri musiikkityyppistä (XPLOD, VOCAL, EDGE, CRUISE, SPACE, GRAVITY, CUSTOM tai OFF).

LOW*¹, **MID***¹, **HI***¹ (s. 15)

BAL (Tasapaino)

Säätää vasemman ja oikean kaiuttimen välisen äänitasapainon.

FAD (Fader)

Säätää etu- ja takakaiutinten välisen suhteellisen tason.

SUB*² (Subwooferin äänenvoimakkuus)

Säätää subwooferin voimakkuuden.

AUX*³ (AUX-taso)

Säätää kunkin laitteistoon kytketyn laitteen äänenvoimakkuuden: "+18 dB" – "0 dB" – "-8 dB."

Tämä asetus poistaa tarpeen säätää eri äänilähteiden välisiä äänenvoimakkuuden eroja.

*1 EQ3-toiminnon ollessa aktivoitu.

*2 Audiotoistoasetuksen ollessa "SUB-OUT" (s. 16). "ATT" näkyy näytöllä pienimmällä voimakkuudella, ja voimakkuutta voidaan lisätä 21-portaisella säädöllä.

*3 AUX-ohjelmälähteen ollessa aktivoituna (s. 17).

Taajuuskorjaimen käyrän räätälöinti — EQ3

EQ3:n "CUSTOM"-asetusta käyttämällä voi tehdä omat taajuuskorjausasetuksesi.

- 1 Valitse lähde ja paina sitten valintapainiketta niin monta kertaa, että "EQ3" valitaan.**
- 2 Valitse hakupyörää kiertämällä "CUSTOM".**
- 3 Paina valintapainiketta niin monta kertaa kuin tarvitaan, että näytölle ilmestyy "LOW", "MID" tai "HI".**
- 4 Säädä hakupyörää kiertämällä valittu yksikkö.**
Äänenvoimakkuutta voi säätää 1 dB:n askelin välillä -10 – +10 dB.

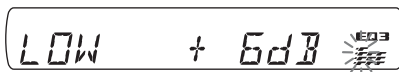

Toista kohdat 3 ja 4 taajuuskäyrän säätämiseksi.

Tehtaalla asetetun taajuuskäyrän palauttamiseksi paina ja pidä painettuna valintapainiketta ennen kuin asetus on suoritettu valmiiksi.

5 Paina ↶ (BACK) -painiketta.

Asetus on nyt suoritettu valmiiksi, ja näyttö palaa normaaliin vastaanotto/toistotilaan.

Vihje

Myös muut taajuuskorjaustyypit ovat säädettävissä.

Asetusyksikköjen asettaminen — SET

- 1 Paina ja pidä valintapainiketta painettuna.**
Asetusnäyttö tulee esiin.
- 2 Paina valintapainiketta niin monta kertaa kuin tarvitaan halutun yksikön esinsaamiseksi.**
- 3 Valitse hakupyörää kiertämällä haluamasi asetus (esimerkiksi "ON" tai "OFF").**
- 4 Paina ja pidä valintapainiketta painettuna.**
Asetus on suoritettu valmiiksi, ja näyttö palaa normaaliin vastaanotto/toistotilaan.

Huomautus

Näytöllä näytettävät yksiköt riippuvat äänilähteestä ja asetuksista.

Seuraavien yksikköjen asetuksia voidaan vaihtaa (lue lisätietoja ilmoitetuilta sivuilta):

CLOCK-ADJ (Kellonajan asetus) (s. 6)

CT (Kellonaika)

Aktivoi CT-toiminnon: "ON", "OFF" (s. 12, 13).

BEEP

Aktivoi piippausäänen: "ON", "OFF".

AUX-A*¹ (AUX Audio)

Aktivoi AUX-lähteen näytön: "ON", "OFF" (s. 17).

A.OFF (Autom. päältä)

Sammuttaa laitteen automaattisesti halutun ajan jälkeen silloin kun laite kytketään päältä: "NO", "30S (sekuntia)", "30M (minuuttia)", "60M (minuuttia)".

SUB/REAR*¹

Siirtyy audiotoiistoon: "SUB-OUT" (subwoofer), "REAR-OUT" (tehovahvistin).

DEMO (Esittely)

Aktivoi esittelytilan: "ON", "OFF".

DIM (Himmennin)

Muuttaa näytön kirkkaustilaa: "ON", "OFF".

A.SCRL (Automaattinen vieritys)

Vierittää pitkiä yksiköitä automaattisesti: "ON", "OFF".

LOCAL (Paikallisasemien hakutila)

- "ON": antaaksesi virittimen virittää kohdalleen ainoastaan voimakkainta signaalia lähettävät asemat.
- "OFF": normaalin viritystavan käyttämiseksi.

MONO*² (Monotila)

Valitsee monovastaanottotilan huonon ULA-(stereo)vastaanoton parantamiseksi: "ON", "OFF".

REG*² (Alueradio)

Rajoittaa vastaanoton valitulle alueelle: "ON", "OFF" (s. 12).

Z.TIME (Zappin-aika)

Valitsee ZAPPIN-toiminnon toistoajan.

– "Z.TIME-1 (noin 6 sekuntia),"

"Z.TIME-2 (noin 9 sekuntia),"

"Z.TIME-3 (noin 30 sekuntia)."

LPF*³ (Alipäästösuodin)

Valitsee subwooferin rajataajuuden: "OFF", "55Hz", "85Hz", "120Hz".

LOUD (Loudness)

Vahvistaa basso- ja diskanttitoistoa tarkemman äänentoiston aikaansaamiseksi hiljaisilla äänenvoimakkuuksilla toistettaessa: "ON", "OFF".

BTM (s. 11)

*¹ Laitteen ollessa päältä.

*² ULA-vastaanoton aikana.

*³ Audiotoiistoasetuksen ollessa "SUB-OUT".

Lisälaitteiden käyttö

Audiolisälaitteet

Kytkeällä vapaavalintaisen kannettavan audiolaitteen tämän laitteen AUX-tuloliitäntään (stereominiliitäntä) ja valitsemalla sen jälkeen sen, voit kuunnella sen ääntä autosi kaiuttimista. Äänenvoimakkuus on säädettävissä mille tahansa voimakkuudelle tämän laitteen ja kannettavan laitteen äänenvoimakkuuksista. Seuraa alla annettavia ohjeita:

Kannettavan audiolaitteen kytkeminen laitteistoon.

- 1 Kytke kannettava laite päältä.
- 2 Säädä laitteen äänenvoimakkuus nolllille.
- 3 Kytke laite tähän laitteistoon.

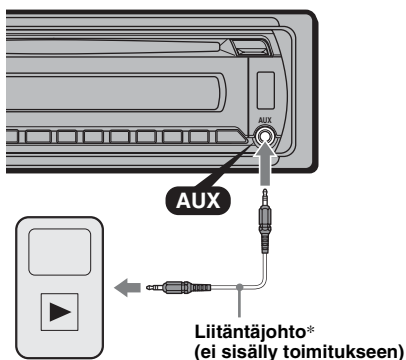

* Käytä suoraa liittintä.

Äänenvoimakkuuden säätäminen

Säädä jokaisen laitteistoon kytketyn audiolaitteen äänenvoimakkuus ennen toiston aloittamista.

- 1 Säädä laitteen äänenvoimakkuus nolllille.
- 2 Paina (SOURCE/OFF) -painiketta niin monta kertaa, että "AUX" tulee näytölle. Sen jälkeen ilmestyy "AUX FRONT IN" näytölle.
- 3 Käynnistä kannettavan audiolaitteen toisto kohtuullisella äänenvoimakkuudella.
- 4 Säädä laitteistosta äänenvoimakkuus normaalisti käyttämäksesi.
- 5 Tulotason säätäminen (s. 15)

Kauko-ohjainkortti RM-X114

Tämän laitteen ja kauko-ohjainkortin samannimiset painikkeet tuottavat saman toiminnon.

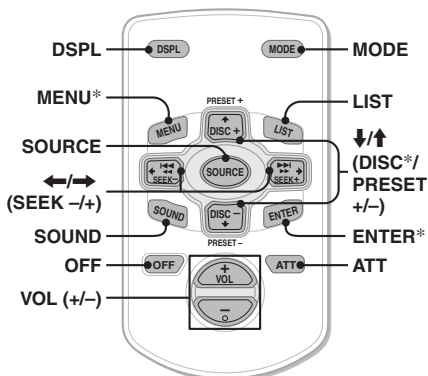

Kauko-ohjainkortissa on myös seuraavat laitteen painikkeista/toiminnoista poikkeavat painikkeet.

- **DSPL-painike (näyttö)**
Näyttöyksiköiden vaihtaminen.
- **←/→ (SEEK -/+)-painikkeet**
Radion/CD-soittimen ja USB-laitteen käyttö, sama kuin laitteen (SEEK) -/+ -painike
- **SOUND-painike**
Sama kuin laitteen valintapainike.
- **LIST-painike**
RDS-toiminnon PTY valitseminen
- **↑/↓ (DISC*/PRESET +/-)-painikkeet**
CD-soittimen/USB-laitteen ohjaaminen, sama kuin laitteen (1)/(2) (ALBM -/+) -painikkeet.
- **ATT-painike (äänenvaimennus)**
Äänen vaimentamiseksi. Paina painiketta uudelleen vaimennuksen peruuttamiseksi.

* Ei käytössä tässä laitteessa.

Huomautus

Jos laite on kytketty päältä ja näyttö sammuu, laitetta ei voi käyttää kauko-ohjainkortilla, ellei laitteen (SOURCE) -painiketta paineta tai ellei levyä aseteta laitteeseen sen aktivoimiseksi.

Lisätietoja

Yleisiä käyttöohjeita

- Anna laitteen jäähtyä ennen käyttöä, jos autosi on ollut pysäköitynä suoraan auringonpaisteeseen.
- Moottoriantenni ojentautuu automaattisesti esiin.

Kosteuden tiivistyminen

Jos laitteen sisällä oleva kosteus pääsee tiivistymään nesteeksi, ota levy pois soittimesta ja odota noin tunti nesteen haihtumista, muussa tapauksessa laite ei ehkä toimi kunnolla.

Korkean äänenlaadun säilyttämiseksi

Älä roiskuta nestettä laitteeseen tai levyille.

Levyjä koskevia huomautuksia

- Älä altista levyjä suoralle auringonpaisteelle tai lämmönlähteille, kuten kuumailmakanavat, tai jätä niitä suoraan auringonpaisteeseen pysäköityyn autoon.
- Pyyhi ennen levyjen soittamista ne puhtaiksi puhdistusliinalla levyn keskiosasta laitoihin edeten. Älä käytä liuottimia kuten bentseeniä, tinneriä tai kuluttajakäyttöön myytäviä puhdistussarjoja.
- Tämä laite on suunniteltu toistamaan levyjä, jotka ovat yhteensopivia Compact Disc (CD) -standardin kanssa. DualDisc-levyt ja jotkin muut musiikkilevyt, jotka on koodattu kopiosuojatekniikalla, eivät ole yhteensopivia Compact Disc (CD) -standardin kanssa, sen vuoksi niitä ei voi toistaa tällä laitteella.



- **Tällä laitteella TOISTOKELVOTTOMAT levyt**

- Tarroilla, etiketeillä tai tahmealla teipillä tai itse kiinnitetyllä paperiliuskoilla varustetut levyt. Jos käytät niitä, voi seurauksena olla toimintahäiriö tai levyn rikkoontuminen.
- Normaalisti poikkeavalla muodolla varustetut levyt (esim. sydämen-, neliön- tai tähdenmuotoiset levyt) saattavat vahingoittaa tätä laitetta.
- 8 cm:n (3 1/4 in) levyt.

CD-R(W)-levyjä koskevia huomautuksia

- Maksimimäärä: (Vain CD-R(W)-levyt)
 - kansioita (albumeja): 150 (mukaan lukien juurikansio)
 - tiedostoja (raitoja) ja kansioita: 300 (saattaa olla vähempi kuin 300, jos kansioiden tai tiedostojen nimissä on paljon kirjaimia)
 - kansion tai tiedoston nimessä näytettävä kirjainmerkkien määrä on 32 (Joliet/64 Romeo)
- Jos monisessiolevy alkaa CD-DA-sessioilla, se tunnistetaan CD-DA-levyksi, eikä muita sessioita toisteta.
- **Tällä laitteella TOISTOKELVOTTOMAT levyt**
 - CD-R/CD-RW-levyt, joiden äänityslaatu on huono.
 - CD-R/CD-RW-levyt, jotka on tallennettu yhteensopimattomalla äänityslaitteella.
 - CD-R/CD-RW-levyt, joiden viimeistely on tehty väärin.
 - CD-R/CD-RW-levyt, joita ei ole äänitetty CD- tai MP3 -formaattilla, joka on yhteensopiva standardien ISO9660 Level 1/Level 2, Joliet/Romeo tai monisessiostandardin kanssa.

MP3/WMA/AAC-tiedostojen toistojärjestys

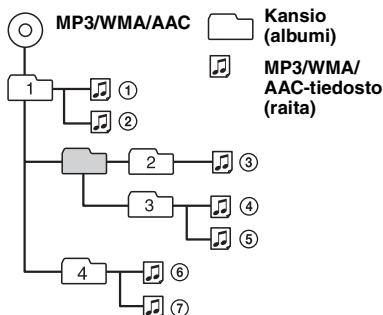

Jos laitteen käytöstä on jotakin kysyttävää tai siinä ilmaantuu ongelmia, joita ei ratkaistuksi tämän käsikirjan avulla, ota yhteys lähimpään Sonya myyvään liikkeeseen.

Huolto ja kunnossapito

Kauko-ohjainkortin litiumpariston vaihto

Normaalikäytössä paristo kestää noin vuoden. (Sen käyttöaika lyhenee entisestään käyttöolosuhteista riippuen.)

Pariston varauksen heikentyessä kaukosäätimen toiminta-alue supistuu. Vaihda paristo uuteen CR2025-litiumparistoon. Minkä tahansa muun pariston käyttö merkitsee räjähdysvaaraa.

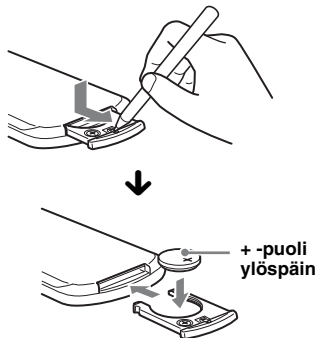

Litiumparistoa koskevia huomautuksia

- Pidä litiumparisto lasten ulottumattomissa. Jos joku sattuisi nielaisemaan sen, ota välittömästi yhteys lääkäriin.
- Pyyhi paristo puhtaaksi kuivalla liinalla hyvien kosketuspintojen varmistamiseksi.
- Tarkista paristoa paristotilaan asettaessasi, että sen navat tulevat oikein päin.
- Älä tartu akkuun metallipinseteillä. Seurauksena voi olla oikosulku.

VAROITUS

Paristo voi räjähtää, jos sitä käsitellään väärin. Älä lataa paristoa uudelleen, pura sitä tai heitä sitä tuleen.

Sulakkeen vaihto

Sulaketta vaihdettaessa pitää sulakkeen olla ampeeriluvultaan sama kuin alkuperäinen. Jos sulake palaa, tarkista ensin virtaliitäntä ja vaihda sitten sulake. Jos sulake palaa uudestaan vaihdon jälkeen, voi vika olla itse laitteessa. Ota tällöin yhteys lähimpään Sonya myyvään liikkeeseen.

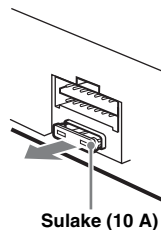

Liitinten puhdistaminen

Laite ei välttämättä toimi kunnolla, jos laitteen ja sen etupaneelin väliset liittimet eivät ole puhtaita. Tämän estämiseksi irrota etupaneeli (s. 7) ja puhdista sen liittimet puuvillatupolla. Älä käytä liikaa voivaa, seurauksena voi olla liittinten vahingoittuminen.

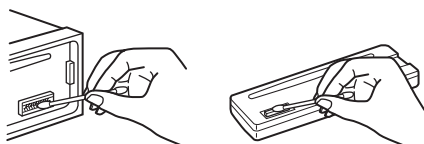

Päälaite

Etupaneelin takaosa

Huomautuksia

- Sammuta turvallisuussyistä auton moottori ennen liittimien puhdistusta ja ota avain pois virtalukosta.
- Älä koskaan koske liittimiin paljain sormin tai millään metalliesineellä.

Laitteen irrottaminen

1 Poista suojakehys.

- 1 Irrota etupaneeli (s. 7).
- 2 Paina suojaraamin molempien laitojen pinteet sisään ja vedä raami ulos.

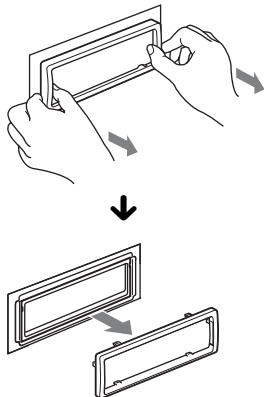

2 Irrota laite.

- 1 Aseta molemmat irrotusavaimet samanaikaisesti paikalleen, kunnes ne napsahtavat kiinni.

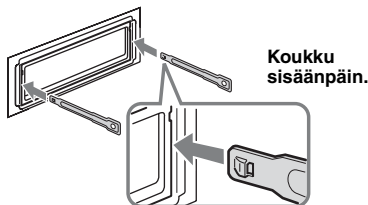

- 2 Vedä irrotusavaimista laitteen irrottamiseksi.

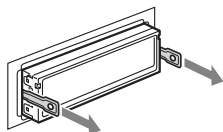

- 3 Vedä laite ulos asennuskehyksestä.

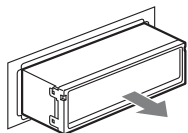

Tekniset tiedot

Viritin

FM

Viritysalue: 87,5–108,0 MHz

Antenniliitäntä:

Ulkoisen antennin liitäntä

Välitaajuuskaista: 150 kHz

Herkkyyks: 10 dBf

Valintatarkkuus: 75 dB taajuudella 400 kHz

Häiriötäisyys: 70 dB (mono)

Kanavaero: 40 dB taajuudella 1 kHz

Taajuusvaste: 20–15 000 Hz

KA/PA

Viritysalue:

KA: 531–1 602 kHz

PA: 153–279 kHz

Antenniliitäntä:

Ulkoisen antennin liitäntä

Välitaajuuskaista: 25 kHz

Herkkyyks: KA: 26 µV, PA: 45 µV

CD-soitin

Häiriötäisyys: 120 dB

Taajuusvaste: 10–20 000 Hz

Huojuunta ja värinä: Alle mitattavan tason.

USB-soitin

Liitäntä: USB (Nopea)

Maksimivirta: 500 mA

Tehovahvistin

Lähtöliitännät: Kaiutinliitännät (sure seal -liittimet)

Kaiutinten impedanssi: 4–8 ohmia

Maksimiteho: 45 W × 4 (4 ohmiin)

Yleistä

Lähtöliitännät:

Audiolähtöliitännät

(subwoofer/taka keskenään vaihdettavissa)

Moottoriantennin releasian liitäntä

Tehovahvistimen ohjausliitäntä

Tuloliitännät:

Puhelinvaimennuksen ohjausliitäntä (ATT)

Kauko-ohjaimen tuloliitäntä

Antenniliitäntä

AUX-tuloliitäntä (stereominiliitäntä)

USB-signaalin tuloliitäntä

Äänensävysäätimet:

Matalat äänet: ±10 dB taajuudella 60 Hz (XPLOD)

Keskialue: ±10 dB taajuudella 1 kHz (XPLOD)

Korkeat äänet: ±10 dB taajuudella 10 kHz (XPLOD)

Käyttöjännite: 12 V:n tasavirta, autonakku (miinusmaa)

Mitat: Noin $178 \times 50 \times 179$ mm ($7 \frac{1}{8} \times 2 \times 7 \frac{1}{8}$ in) (l/k/s)

Asennusmitat: Noin $182 \times 53 \times 162$ mm ($7 \frac{1}{4} \times 2 \frac{1}{8} \times 6 \frac{1}{2}$ in) (l/k/s)

Paino: Noin 1,2 kg

Toimitettu lisätarvike:

Liitäntä- ja asennusosat (1 sarja)

Valinnainen lisävaruste/tarvike

Kauko-ohjainkortti: RM-X114

Kaikissa radioliikkeissä ei ole edellä lueteltuja lisätarvikkeita. Kysy radioliikkeestä yksityiskohtaisia tietoja.

Ulkonäköä ja teknisiä yksityiskohtia voidaan muuttaa ilman ennakkoilmoitusta

- Painetuissa piirilevyissä ei ole käytetty halogenoituja palonestoaineita
- Kotelossa ei ole käytetty halogenoituja palonestoaineita.
- Paketointimateriaali on tehty paperista.

Vianetsintä

Seuraava viantarkistusluettelo auttaa sinua selvittämään käytön yhteydessä mahdollisesti ilmenevät ongelmat.

Tarkista ennen seuraavan tarkistuslistan läpikäymistä liitännät ja käyttömenettelyt.

Ellei ongelmaan saada ratkaisua, hanki lisätietoja seuraavalta tukisivulta.

Tukisivusto

<http://support.sony-europe.com>

Yleistä

Laitteeseen ei tule virtaa.

- Tarkista liitännät ja sulake.
- Jos laite on kytketty päältä ja näyttö sammuu, laitetta ei voi käyttää kauko-ohjaimella.
→ Kytke laite päälle.

Moottori antenni ei ojennu täyteen pituuteensa.

Moottori antennilla ei ole relerasiaa.

Ei ääntä.

- Jos ATT-toiminto on aktivoitu tai puhelimen ATT-toiminto (silloin kun autopuhelimen liitäntäkaapeli tai autopuhelin on kytkettynä ATT-johtoon) on aktivoitu.
- Etu/takatasapainon säädintä (FAD) ei ole asetettu 2-kaiutinjärjestelmän mukaiseksi.

Ei piippausääntä.

- Piippausääni on peruutettu (s. 16).
- Lisävarusteena saatava päätevahvistin on kytketty laitteeseen, eikä laitteen omaa sisäänrakennettua vahvistinta käytetä.

Muistin sisältö on tyhjentynyt.

- RESET-painiketta on painettu.
→ Tallenna asetukset uudelleen muistiin.
- Virransyöttöjohto tai akku on irrotettu tai sitä ei ole kytketty kiinni kunnolla.

Muistiin tallennetut radioasemat ja oikea aika ovat hävinneet muistista.

Sulake on palanut.

Melua syntyy virta-avainta kierrettäessä.

Johtoja ei ole kytketty oikein auton ylimääräiseen virtaliitäntään.

Esittelytila käynnistyy toisto- tai vastaanottotilan aikana.

Ellei mitään toimintoa ole suoritettu 5 minuuttii "DEMO-ON" -asetuksen ollessa käytössä, esittelytila käynnistyy.

→ Aseta asetukseksi "DEMO-OFF" (s. 16).

Näyttö häviää/ei ilmesty näyttöikkunaan.

- Himmennin on asetettu asetukseen "DIM-ON" (s. 16).
- Näyttö häviää, jos (OFF) -painiketta pidetään painettuna hetken ajan.
→ Paina ja pidä laitteen (OFF) -painiketta painettuna niin kauan, että näyttö katoaa.
- Liittimet ovat likaiset (s. 19).

Automaattinen virrankatkaisutoiminto ei toimi.

Laite kytketty päälle. Automaattinen virrankatkaisutoiminto toimii sen jälkeen laitteesta on katkaistu virta.

→ Kytke laite päältä.

Radiovastaanotto

Asemien vastaanotto ei toimi.

Kohina häiritsee äänentoistoa.

- Liitäntää ei ole tehty oikein.
 - Jos autosi taka-/sivuikkunassa on sisäänrakennettu ULA/KA/PA-antenni, on välttämätöntä kytkeä moottoriantennin ohjausjohto (sininen) tai ylimääräinen virransyöttöjohto (punainen) käytössä olevan antennivahvistimen virtaliitäntään.
 - Tarkista autoantennin liitäntä.
 - Jos auton antenni ei ojentaudu ulos, tarkista moottoriantennin liitännän ohjausjohto.
-

Asemien esiviritys ei ole mahdollista.

- Tallenna muistiin oikea taajuus.
 - Lähetysignaali on liian heikko.
-

Automaattinen viritys ei ole mahdollista.

- Paikallisasemien hakutila ei ole oikea.
 - Viritys pysähtee liian usein:
 - Aseta asetukseksi "LOCAL-ON" (s. 16).
 - Viritys ei pysähdy aseman kohdalla:
 - Aseta asetukseksi "LOCAL OFF" (s. 16).
 - Lähetysignaali on liian heikko.
 - Suorita asemien viritys manuaalisesti.
-

"ST"-ilmaisain tulee esiin ULA-vastaanoton aikana.

- Viritä taajuus kohdalleen tarkasti.
 - Lähetysignaali on liian heikko.
 - Aseta asetukseksi "MONO-ON" (s. 16).
-

ULA-ohjelman stereolähetys kuuluu monona.

Laite on asetettu monovastaanottoon.
→ Aseta asetukseksi "MONO-OFF" (s. 16).

RDS

SEEK-toiminto käynnistyy muutaman sekunnin kuuntelun jälkeen.

Asema ei välitä TP-ohjelmia tai sen signaali on heikko.
→ Kytke TA-toiminto päältä (s. 12).

Ei liikennetiedotuksia.

- Aktivoi TA-toiminto (s. 12).
 - Asema ei lähetä liikennetiedotuksia, vaikka onkin TP-asema.
 - Viritä kohdalleen jokin muu asema.
-

PTY-näytössä näkyy "-----".

- Parhaillaan vastaanotettava asema ei ole RDS-asema.
 - RDS-dattaa ei ole vastaanotettu.
 - Asema ei näytä ohjelmatyyppiä.
-

CD:n toisto

Levyä ei voida ladata soittimeen.

- Soittimessa on jo toinen levy.
 - Levy on väkisin pakotettu ylösalaisin tai väärällä tavalla levytilaan.
-

Levyä ei voi toistaa.

- Likainen tai viallinen levy.
 - Näitä CD-R(W)-levyjä ei ole tarkoitettu audiotoistoon (s. 18).
-

MP3/WMA/AAC-tiedostojen toisto ei onnistu.

Levy ei ole yhteensopiva MP3/WMA/AAC-formaatin ja version kanssa. Lisätietoja toistokelvollisista levyistä ja formaateista on tukisivulla.

Mp3/WMA/AAC-tiedostojen toiston käynnistyminen kestää kauemmin kuin muiden tiedostojen.

Seuraavien levyjen toiston aloittaminen kestää kauemmin.

- monimutkaisella puurakenteella tallennettu levy.
- monitallennuksella tallennettu levy.
- levy, jolle voi lisätä dataa.

Näyttöyksiköt eivät vieri.

- Liian monilla kirjainmerkeillä varustetuilla levyillä eivät pitkät nimet välttämättä vieri.
 - "A.SCRL"-asetuksena on "OFF".
 - Aseta "A.SCRL-ON"-asetus päälle (s. 16).
 - Paina (DSPL) (SCRL) -painiketta ja pidä se painettuna.
-

Ääni hypähtelee.

- Asennusta ei ole tehty oikein.
 - Asenna laite pienempään kulmaan kuin 45° tukevaan paikkaan autossa.
 - Likainen tai viallinen levy.
-

Toimintopainikkeet eivät toimi.

Levyä ei voi ottaa ulos soittimesta.

Paina RESET-painiketta (s. 6)

USB-toisto

Et pysty toistamaan yksiköitä USB-keskittimen (hub) kautta.

Laite ei tunnista USB-keskittimen (hub) kautta kytkettyjä USB-laitteita.

Yksiköitä ei voida toistaa.

USB-laite ei toimi.
→ Kytke se uudelleen.

USB-laitteen toisto kestää kauan.

USB-laitteessa on tiedostoja, joilla on monimutkainen puurakenne.

Laite päästää piippauksen.

USB-laite on irrotettu toiston aikana.
→ Keskeytä ensin laitteen toisto ennen USB-laitteen irrottamista laitteistosta.

Ääni on katkonainen.

Ääni voi olla katkonainen suurempaa bittinopeutta kuin 320 kbps käytettäessä.

Vikanäytöt /Tiedotteet

CHECKING

Soitin on vahvistamassa yhteyttä USB-laitteeseen
→ Odota, kunnes yhteys on vahvistettu.

ERROR

- Levy on likainen tai asetettu ylösalaisin soittimeen.
→ Puhdista levy tai aseta se oikein soittimeen.
- Tyhjä levy on asetettu soittimeen.
- CD-levyä ei voi jostakin syystä toistaa.
→ Aseta soittimeen toinen levy.
- USB-laitetta ei tunnistettu automaattisesti.
→ Tee liitäntä uudelleen.
- Ota levy ulos painamalla **▲** -painiketta.

FAILURE

Jokin/jotkin kaiuttimien/vahvistinten liitännistä on suoritettu väärin.
→ Tarkista liitännät tämän mallin asennus/liitäntäoppaasta.

HUB NO SUPRT (HUBia ei tueta)

Tämä laite ei tue USB-keskitintä (hubia).

L.SEEK +/-

Paikallishakutila on päällä automaattisen virityksen aikana.

NO AF

Parhaillaan kuunneltavalle asemalle ei ole vaihtoehtoja taajuutta.

→ Paina **(SEEK)** +/- -painiketta ohjelmalvelun nimen vilkuessa. Viritin alkaa etsiä samoilla PI-tiedoilla (Ohjelman tunnistus) varustettuja taajuuksia ("PI SEEK" ilmestyy näyttöön).

NO DEV (Ei laitetta)

(SOURCE) on valittu ilman, että USB-laite olisi ollut kytkettynä laitteistoon. USB-laite tai -johto on irrotettu toiston aikana.

→ Kytke kunnolla USB-laite tai -johto.

NO MUSIC

Levyllä tai USB-laitteella ei ole musiikkiedostoa.

→ Aseta soittimeen musiikki-CD.

→ Kytke laitteistoon musiikkiedostoja sisältävä USB-laite.

NO NAME

Raidalle ei ole tallennettu levyn, albumin, artistin tai raidan nimeä.

NO TP

Laite hakee keskeytyksettä käytettävissä olevia TP-asemia.

OFFSET

Laitteessa saattaa olla toimintahäiriö.

→ Tarkista liitännät. Ellei vikailmoitus häviä näytöstä, ota yhteys johonkin Sonya myyvään liikkeeseen.

OVERLOAD

USB-laite on ylikuormitettu

→ Irrota USB-laite ja vaihda sen jälkeen toistolaitetta **(SOURCE)** -painikkeella.

→ Ilmoittaa, että USB-laite on epäkunnossa tai laitteistoon on kytketty tukea vailla oleva laite.

READ

Laite on lukemassa kaikkia levyllä olevia raita- ja albumitietoja.

→ Odota, kunnes lukutoiminto on suoritettu loppuun, jolloin toisto käynnistyy automaattisesti. Levyn rakenteesta riippuen tämä saattaa kestää minuutin tai pitempään.

RESET

Tätä laitetta tai USB-laitetta ei voi käyttää jonkin laiteongelman vuoksi.

→ Paina **RESET**-painiketta (s. 6)

USB NO SUPRT (USB:tä ei tueta)

Laitteistoon kytketylle USB-laitteelle ei ole tukea.

→ Lisätietoja USB-laitteesi yhteensopivuudesta on tukisivulla.

"LLLLL" tai "rrrrr"

Levyn alku tai loppu on saavutettu pikasiirrolla, etkä voi enää jatkaa toimintoa tästä.

"_"

Tätä kirjainmerkkiä ei voi näyttää laitteella.

Elleivät nämä korjaustoimenpiteet ratkaise ongelmaa, kysy neuvoa lähimmästä Sonya myyvästä liikkeestä.

Jos viet laitteen korjattavaksi CD:n toisto-ongelmien vuoksi, ota mukaan myös levy, jonka toiston aikana ongelma syntyi.

Register dit produkt online på:
Rekisteröi nyt tuotteesi online:
Registrera produkten online på:

www.sony-europe.com/myproducts

Bitte kreuzen Sie zunächst die genaue Modellbezeichnung in dem dafür vorgesehenen Feld an.

Tragen Sie danach die Seriennummer (SERIAL NO.) in dem reservierten Feld ein. Sie finden diese auf einem Aufkleber, der auf dem Gerätegehäuse angebracht ist. Nehmen Sie den ausgefüllten Geräte-Pass anschließend unbedingt aus der Bedienungsanleitung heraus, falls Sie diese im Fahrzeug aufbewahren möchten. Bitte bewahren Sie den Geräte-Pass an einem sicheren Ort auf. Er kann im Falle eines Diebstahls zur Identifikation Ihres Eigentums dienen.

caraudio

Geräte-Pass

SONY®

Dieser Geräte-Pass dient als Eigentumsnachweis für Ihr caraudio-Gerät im Falle eines Diebstahls.

Wir empfehlen, den Geräte-Pass nicht im Fahrzeug aufzubewahren, um Missbrauch zu verhindern.

Modellbezeichnung

CDX-GT39U

CDX-GT35U

Seriennummer (SERIAL NO.)

<http://www.sony.net/>

Sony Corporation Printed in Thailand

Var noga med att installera denna enhet på bilens instrumentpanel av säkerhetsskäl. För installation och anslutningar, se den medföljande installations-/anslutningsanvisningen.

**CLASS 1
LASER PRODUCT**

Denna etikett finns på undersidan av höljet

Meddelande till kunder: följande information gäller endast för utrustning som sålts i länder där EU-direktiv gäller

Denna produkt har tillverkats av Sony Corporation, 1-7-1 Konan Minato-ku Tokyo, Japan. Befullmäktigat ombud avseende EMC och produktsäkerhet är Sony Deutschland GmbH, Hedelfinger Strasse 61, 70327 Stuttgart, Germany. För alla kontakter avseende service- eller garantifrågor hänvisas till adresserna som finns i separata service- eller garantidokument.



Avyttring av gammal elektrisk och elektronisk utrustning (tillämpligt i EU och andra Europeiska länder med separata hanterings-system)

Den här symbolen på produkten eller på dess förpackning anger att produkten inte ska hanteras som hushållsavfall. Den bör i stället överlämnas till lämpligt sophanteringsställe för återvinning av elektrisk och elektronisk utrustning. Genom att se till att produkten avyttras på rätt sätt, hjälper du till att undvika sådana potentiellt negativa konsekvenser för miljön och människors hälsa som skulle kunna uppstå vid olämplig avyttring av den här produkten. Med materialåtervinning hjälps vi åt att bevara naturresurser. Mer information om återvinning av den här produkten kan du få hos din lokala kommunförvaltning, hos företaget som sköter sophanteringen eller i butiken där du köpte produkten.

ZAPPIN är ett varumärke som tillhör Sony Corporation.



Windows Media och Windows-logotypen är varumärken eller registrerade varumärken som tillhör Microsoft Corporation i USA och/eller andra länder.

MPEG Layer-3 ljudkodningsteknik och patent licensierade från Fraunhofer IIS och Thomson.

Denna produkt skyddas av vissa immateriella äganderättigheter som tillhör Microsoft Corporation. Användning eller distribution av sådan teknik utanför denna produkt är förbjuden utan licens från Microsoft eller ett auktoriserat Microsoft-ombud.

Innehållsleverantörer använder den WM-DRM-teknik (Windows Media digital rights management) som finns i denna enhet för att skydda integriteten för deras innehåll (Säkert innehåll) så att deras immateriella äganderättigheter, inklusive upphovsrätt, gällande sådant innehåll inte förskingras. Denna enhet använder WM-DRM-programvara för att spela upp säkert innehåll ("WM-DRM-programvara"). Om säkerheten för WM-DRM-programvaran i denna enhet har äventyrats, kan ägare av säkert innehåll ("Ägare av säkert innehåll") begära att Microsoft återkallar WM-DRM-programvarans rätt att få nya licenser för att kopiera, visa och/eller spela säkert innehåll. Återkallande ändrar inte WM-DRM-programvarans möjlighet att spela oskyddat innehåll. En lista över återkallad WM-DRM-programvara skickas till din enhet närhelst du laddar ner en licens för säkert innehåll från Internet eller från en dator. Microsoft kan i samband med en sådan licens även ladda ner återkallandelistor till din enhet för ägarna av säkert innehålls räkning.

Varning om bilens tändning inte har något ACC-läge

Kontrollera att du ställt in funktionen för automatisk avstängning (sida 16). Enheten kommer automatiskt att stängas av helt inom inställd tid efter att strömmen har stängts av. Detta förhindrar att batteriet laddas ur. Om du inte ställer in funktionen för automatisk avstängning, tryck och håll ner **OFF** tills visningen försvinner varje gång du slår av tändningen.

Komma igång

Skivor som kan spelas på denna enhet	6
Återställa enheten	6
Avbryta DEMO-läget	6
Ställa klockan	6
Ta bort frontpanelen	7
Sätta fast frontpanelen	7

Kontrollernas placering och grundläggande användning

Huvudenhet	8
Söka efter ett spår	10
Söka efter ett spår enligt namn	
— Quick-BrowZer	10
Söka efter spår genom att lyssna på	
spåravsnitt — ZAPPIN™	11

Radio

Lagra och ta emot stationer	11
Lagra automatiskt — BTM	11
Lagra manuellt	11
Mottagning av lagrade stationer	11
Ställa in automatiskt	11
RDS	12
Översikt	12
Ställa in AF och TA	12
Välja PTY	13
Ställa in CT	13

CD

Visningsalternativ	13
Upprepad och blandad spelning	13

USB-enheter

Spela upp från en USB-enhet	14
Visningsalternativ	14
Upprepad och blandad spelning	14

Övriga funktioner

Ändra ljudinställningarna	15
Justera ljudegenskaperna	15
Anpassa equalizerkurvan	
— EQ3	15
Justera inställningsalternativ — SET	16
Använda extrautrustning	17
Extra ljudutrustning	17
Fjärrkontroll RM -X114	17

Övrig information

Försiktighetsåtgärder	18
Om skivor	18
Uppspelningsordning för	
MP3/WMA/AAC-filer	18
Underhåll	19
Ta bort enheten	20
Tekniska specifikationer	20
Felsökning	21
Felmeddelanden	23

Supportwebbplats

Om du har några frågor eller letar efter den senaste support-informationen om produkten, ska du besöka följande webbplats:

<http://support.sony-europe.com>







Innehåller information om:

- Modeller och tillverkare av kompatibla digitala ljudspelare
- MP3/WMA/AAC-filer som kan användas

Komma igång

Skivor som kan spelas på denna enhet

Enheten kan spela CD-DA-skivor (som även innehåller CD-text) samt CD-R-/CD-RW-skivor (MP3/WMA/AAC-filer (sida 18)).

Skivtyper	Etikett på skivan	
CD-DA		
MP3 WMA AAC		
		

Återställa enheten

Innan du använder enheten första gången eller om du har bytt bilbatteri eller kopplat om anslutningarna, måste enheten återställas. Ta loss frontpanelen (sida 7) och tryck på RESET-knappen (sida 8) med ett spetsigt föremål, exempelvis en kulspetspenna.

Obs!

Om man trycker på återställningsknappen kommer klockans inställning och viss lagrad information att raderas.

Avbryta DEMO-läget

Du kan avbryta demonstrationen som visas under avstängningen.

- 1 Tryck in och håll valknappen intryckt.** Setup-menyn visas.
- 2 Tryck flera gånger på valknappen tills "DEMO" visas.**
- 3 Vrid volymkontrollen för att välja "DEMO-OFF."**
- 4 Tryck in och håll valknappen intryckt.** Inställningen är klar och teckenfönstret återgår till att visa normalt mottagnings-/uppspelningsläge.

Ställa klockan

Klockan visar en 24-timmars digital tidsangivelse.

- 1 Tryck in och håll valknappen intryckt.** Setup-menyn visas.
- 2 Tryck flera gånger på valknappen tills CLOCK-ADJ visas.**
- 3 Tryck på (SEEK) +.** Siffrorna för timmar blinkar.
- 4 Vrid ratten för att ställa in timmar och minuter.** Om du vill flytta markeringen trycker du på (SEEK) -/+.
- 5 Tryck på valknappen efter att du ställt in minuter.** Inställningen är klar och klockan startar.

För a visa klockan trycker du på (DSPL). Tryck en gång till på (DSPL) för att återgå till föregående visning.

Tips!

Du kan ställa klockan automatiskt med RDS-funktionen (sida 13).

Ta bort frontpanelen

Du kan ta loss enhetens frontpanel för att förhindra att enheten stjåls.

Varningssignal

Om du ställer tändningen på OFF utan att ta bort frontpanelen kommer varningssignalen att ljuda under några sekunder.

Larmet hörs endast om den inbyggda förstärkaren används.

1 Tryck på **OFF**.

Enheten stängs av.

2 Tryck på och dra den emot dig.

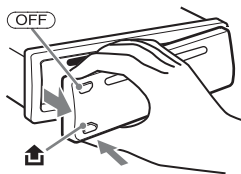

Observera

- Tappa inte frontpanelen och använd inte för mycket tryck på panelen och dess teckenfönster.
- Utsätt inte panelen för höga temperaturer eller fukt. Lämna den inte i en parkerad bil eller på instrumentbrädan/i bakrutan.
- Ta inte bort frontpanelen under uppspelning från USB-enheten, eftersom USB-data kan skadas.

Sätta fast frontpanelen

Sätt frontpanelens del **(A)** mot del **(B)** på enheten enligt bilden och tryck tills det klickar till.

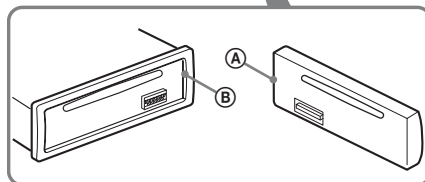
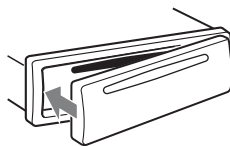

Obs!

Fäst ingenting på insidan av frontpanelen.

Kontrollernas placering och grundläggande användning

Huvudenhet

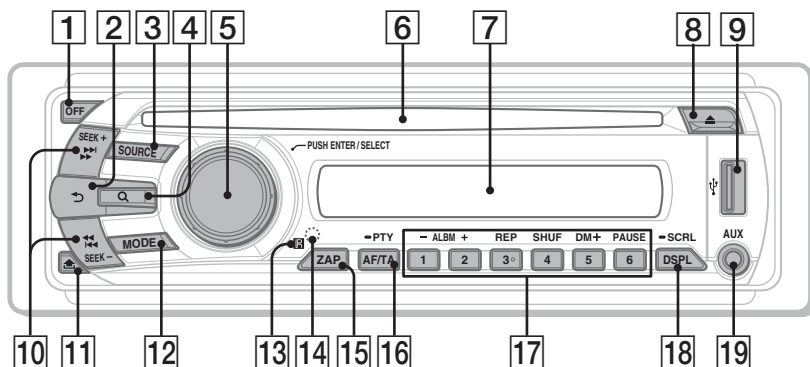

Detta avsnitt innehåller anvisningar om kontrollernas placering och grundläggande användning.

Mer information finns på respektive sida.

- 1 OFF-knapp**
Används för att slå av strömmen eller som stoppknapp.
- 2 ↶ (BACK)-knapp** sida 10
Återgå till föregående skärmbild.
- 3 SOURCE-knapp**
Används för att starta upp/växla källa (Radio/CD/USB/AUX).
- 4 Q (BROWSE)-knapp** sida 10
Aktiverar Quick-BrowZer-läget.
- 5 Kontrollratt/valknapp** sida 15, 16
För att ställa in volymen (vrid) eller för att välja inställningsalternativ (tryck och vrid).
- 6 Skivfack**
Sätt i skivan (med etiketten vänd uppåt), uppspelningen startar.
- 7 Teckenfönster**
- 8 ▲ (utmatnings)-knapp**
Mata ut skivan.
- 9 USB-kontakt** sida 14
Anslutning för USB-enhet.
- 10 SEEK +/--knappar**
CD/USB:
Används för att hoppa över spår (tryck), för att kontinuerligt hoppa över spår (tryck, tryck därefter igen inom cirka en sekund och håll) och för att spola bakåt/snabbspola framåt ett spår (tryck och håll).
Radio:
Ställa in stationer automatiskt (tryck); hitta en station manuellt (tryck och håll).
- 11 🖱️ -knapp (frigöring av frontpanel)** sida 7
- 12 MODE-knapp** sida 11
Används för att välja radioband (FM/MW/LW).
- 13 Sensor för fjärrkontrollen**
- 14 RESET-knapp** (placerad bakom frontpanelen) sida 6
- 15 ZAP-knapp** sida 11
Aktivera ZAPPIN™-läge.

- 16 AF (alternativa frekvenser)/
TA (trafikmeddelande)/
PTY (programtyp)-knapp** sida 12, 13
Används för att ställa in AF och TA (tryck);
väljer PTY (tryck och håll) i RDS.

17 Sifferknappar

CD/USB:

①/②: **ALBM -/+**

(under MP3/WMA/ACC-uppspelning)

Hoppa över album (tryck); hoppa över
album kontinuerligt (tryck och håll).

③: **REP*** sida 13, 14

④: **SHUF** sida 13, 14

⑤: **DM+**

Förbättrar digitalt komprimerat ljud
som till exempel MP3.

För att aktivera funktionen DM+,
ställer du in "ON". För att avbryta,
ställer du in "OFF".

⑥: **PAUSE**

För att pausa under uppspelning. För att
avbryta, tryck igen.

Radio:

Ta emot lagrade stationer (tryck); lagra
stationer (tryck och håll).

- 18 DSPL (display)/SCRL (rulla)-knapp**
sida 12, 13, 14

Används för att ändra visningsalternativ
(tryck); rulla visningsalternativet (tryck och
håll).

- 19 AUX-kontakt** sida 17

För att ansluta en bärbar ljudenhet.

* Knappen har en förhöjning som kan kännas med
fingret.

Obs!

Se till att ingen USB-enhet är ansluten om en skiva
matas ut eller sätts in, för att undvika att skada skivan.

Söka efter ett spår

Söka efter ett spår enligt namn

— Quick-BrowZer

Du kan enkelt söka efter ett spår på en CD-skiva eller en USB-enhet enligt kategori.

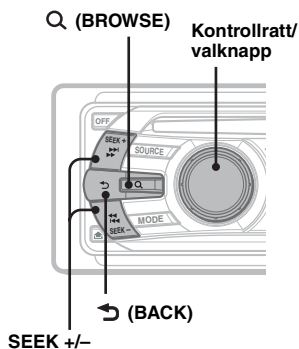

1 Tryck på Q (BROWSE).

Enheten går till Quick-BrowZer-läget, och listan över sökkategorier visas.

2 Vrid kontrollratten för att välja önskad sökkategori och tryck därefter på den för att bekräfta.

3 Upprepa steg 2 tills önskat spår är valt.

Uppspelningen startar.

Återgå till föregående skärmbild

Tryck på (BACK).

Lämna Quick-BrowZer-läget.

Tryck på Q (BROWSE).

Obs!

När du aktiverar Quick-BrowZer-läget, avbryts inställningen för repeat/shuffle.

Söka genom att hoppa över poster — Jump-läge

Om det finns många poster i en kategori kan du snabbt söka önskad post.

- 1 Tryck på + i Quick-BrowZer-läge. Följande display visas.

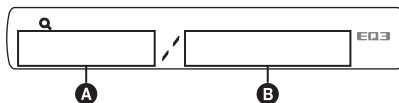

- A** Aktuellt postnummer
- B** Totala antalet poster i det aktuella skiktet

Namnet visas.

- 2 Vrid kontrollratten för att välja önskad post eller en post nära den önskade posten. Den hoppar över i steg om 10 % av det totala antalet poster.
- 3 Tryck på valknappen. Displayen återgår till Quick-BrowZer-läget och den valda posten visas.
- 4 Vrid kontrollratten för att välja önskad post och tryck på den. Uppspelningen startar och den valda posten är ett spår.

Så här avbryts Jump-läge

Tryck på (BACK) eller -.

Söka efter spår genom att lyssna på spåravsnitt — ZAPPIN™

Genom att spela upp korta spåravsnitt från en CD-skiva eller USB-enhet i sekvens, kan du söka efter spår som du vill lyssna på. ZAPPIN-läget är lämpligt för att söka efter spår i lägena för blandning eller upprepade blandning.

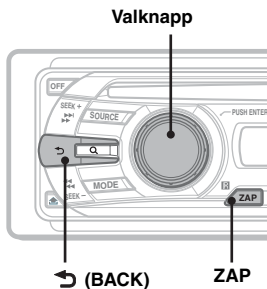

- 1 Tryck på **(ZAP)** under uppspelning. När "ZAPPIN" visas i teckenfönstret, startar uppspelningen av ett ljudavsnitt från nästa spår. Ljudavsnittet spelas upp under en förinställd tid och därefter hörs ett klickljud och nästa ljudavsnitt startar.

Spår

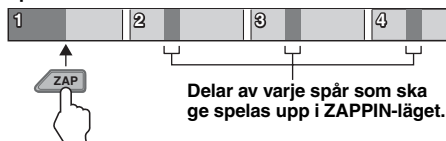

- 2 Tryck på valknappen eller **(ZAP)** när ett spår som du vill lyssna på spelas upp. Spåret som du vill välja återgår till normalt uppspelningssläge från början. För att söka ett spår i ZAPPIN-läget igen, upprepar du steg 1 och 2 igen.

Tips!

- Du kan välja uppspelningstiden mellan ungefär 6 sekunder/9 sekunder/30 sekunder (sida 16). Du kan inte välja vilket avsnitt av spåret som spelas upp.
- Tryck på **(SEEK) +/-** eller **(1)/(2)** (ALBM +/-) i ZAPPIN-läge för att hoppa över ett spår eller album.
- Genom att trycka på **(BACK)** bekräftas också ett spår som ska spelas upp.

Radio

Lagra och ta emot stationer

Viktigt

För att undvika att trafikfarliga situationer uppstår när du kör bör du ställa in stationer med BTM-funktionen (Best Tuning Memory).

Lagra automatiskt — BTM

- 1 Tryck på **(SOURCE)** flera gånger tills **TUNER** visas. Tryck upprepade gånger på **(MODE)** för att välja band. Du kan välja FM1, FM2, FM3, MW eller LW.
- 2 Tryck in och håll valknappen intryckt. Setup-menyn visas.
- 3 Tryck flera gånger på valknappen tills **BTM** visas.
- 4 Tryck på **(SEEK) +**. Enheten lagrar stationer i frekvensordning på sifferknapparna. En ljudsignal hörs när inställningen är lagrad.

Lagra manuellt

- 1 Medan du tar emot en station som du vill lagra, tryck och håll nere en sifferknapp **(1)** till **(6)** tills **MEM** visas.

Obs!

Om du försöker lagra en annan station på samma förinställda sifferknapp raderas den tidigare lagrade stationen.

Tips!

Om en RDS-station lagras, lagras även AF/TA-inställningen (sida 12).

Mottagning av lagrade stationer

- 1 Välj bandet och tryck därefter på en sifferknapp **(1)** till **(6)**.

Ställa in automatiskt

- 1 Välj band, tryck därefter på **(SEEK) +/-** för att söka efter stationen. Sökningen avbryts när enheten tar emot en station. Upprepa detta tills den önskade stationen tas emot.

Tips!

Om du vet vilken frekvens som stationen du vill lyssna på har, tryck och håll nere **(SEEK) +/-** för att lokalisera den ungefärliga frekvensen, tryck därefter flera gånger på **(SEEK) +/-** för finjustering av önskad frekvens (manuell inställning).

Översikt

FM-stationer som använder RDS (Radio Data System) sänder hörbar digital information tillsammans med signaler för vanliga radioprogram.

Visningsalternativ

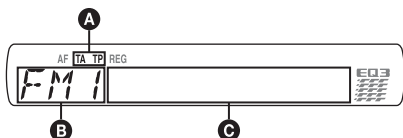

- A** TA/TP*1
- B** Radioband, Funktion
- C** Frekvens*2 (namn på programtjänst), Förinställt nummer, Klocka, RDS-data

*1 TA blinkar under trafikinformation. TP tänds när en sådan station tas emot.

2 När enheten tar emot RDS-stationen, visas till vänster om frekvensindikeringen.

För att ändra visningsalternativ **C** trycker du på **(DSPL)**.

RDS-tjänster

Enheten ger automatiskt RDS-tjänster enligt följande:

AF (Alternativa frekvenser)

Väljer och återinställer stationen med den starkaste signalen i ett nät. Genom att använda denna funktion kan du lyssna kontinuerligt på samma program under en långkörning utan att behöva ändra stationsinställningar manuellt.

TA (Trafikmeddelande)/ TP (Trafikprogram)

Tillhandahåller aktuell trafikinformation/program. Information/program som tas emot, avbryter den för tillfället valda källan.

PTY (Programtyper)

Visar den för tillfället mottagna programtypen. Söker även din valda programtyp.

CT (Clock Time)

Klockan ställs med CT-data (Clock Time) från RDS-överföringen.

Observera

- I vissa länder/områden är inte alla RDS-funktioner tillgängliga.
- RDS fungerar eventuellt inte ordentligt om signalstyrkan är svag eller om den inställda stationen inte sänder RDS-data.

Ställa in AF och TA

- 1 Tryck upprepade gånger på **(AF/TA)** tills vald inställning visas.

Välj	Till
AF-ON	aktivera AF och inaktivera TA.
TA-ON	aktivera TA och inaktivera AF.
AF, TA-ON	aktivera både AF och TA.
AF, TA-OFF	inaktivera både AF och TA.

Lagra RDS-stationer med AF- och TA-inställningen

Du kan förinställa RDS-stationer med AF/TA-inställning. Om du använder BTM-funktionen, lagras endast RDS-stationer med samma AF-/TA-inställning.

Om du förinställer manuellt, kan du förinställa både RDS och icke-RDS-stationer med AF/TA-inställningen för varje.

- 1 Ställ in AF/TA och lagra därefter stationen med BTM eller manuellt.

Mottagning av brådskande trafikmeddelanden

Med AF eller TA i läget ON, avbryter nödmeddelanden automatiskt den för tillfället valda källan.

Tips!

Om du justerar volymnivån under ett trafikmeddelande, lagras inställningen i minnet för efterföljande trafikmeddelanden, oberoende av den övergripande volyminställningen.

Fortsätta lyssna på ett regionalt program — REG

När AF-funktionen är aktiverad, begränsar enhetens fabriksinställning mottagningen till en speciell region, så du inte växlas till en annan regional station med en starkare frekvens.

Om du lämnar detta regionala programs mottagningsområde, ställer du in REG-OFF vid FM-mottagning (sida 16).

Obs!

Denna funktion fungerar inte i Storbritannien och några andra länder.

Funktion för lokal länkning (endast Storbritannien)

Denna funktion gör det möjligt att välja andra lokala stationer i området även om de inte finns lagrade på sifferknapparna.

- 1 Under FM-mottagning trycker du på en sifferknapp (1 till 6) som har en lokal station lagrad.
- 2 Tryck igen, inom fem sekunder, på sifferknappen för den lokala stationen. Upprepa detta tills den lokala stationen tas emot.

Välja PTY

- 1 Tryck och håll (AF/TA) (PTY) under FM-mottagning.



Namnet på den aktuella programtypen visas om stationen sänder PTY-data.

- 2 Tryck flera gånger på (AF/TA) (PTY) tills önskad programtyp visas.
- 3 Tryck på (SEEK) +/-.
Enheten börjar söka efter en station som sänder den valda programtypen.

Programtyper

NEWS (nyheter), **AFFAIRS** (aktuellt), **INFO** (information), **SPORT** (sport), **EDUCATE** (utbildning), **DRAMA** (teater), **CULTURE** (kultur), **SCIENCE** (vetenskap), **VARIED** (underhållning), **POP M** (popmusik), **ROCK M** (rockmusik), **EASY M** (lättlyssnat), **LIGHT M** (lätt klassiskt), **CLASSICS** (klassisk musik), **OTHER M** (övrig musik), **WEATHER** (väder), **FINANCE** (ekonomi), **CHILDREN** (för barn), **SOCIAL A** (sociala frågor), **RELIGION** (andliga frågor), **PHONE IN** (telefonväkteri), **TRAVEL** (resor & semester), **LEISURE** (fritid & hobby), **JAZZ** (jazzmusik), **COUNTRY** (countrymusik), **NATION M** (nationell musik), **OLDIES** (gamla godingar), **FOLK M** (folkmusik), **DOCUMENT** (dokumentärer)

Obs!

Den här funktionen kan inte användas i länder eller regioner där PTY-data inte finns tillgängliga.

Ställa in CT

- 1 Ställ in CT-ON under setup (sida 16).

Observera

- CT-funktionen kommer eventuellt inte att fungera även om du tar emot en RDS-station.
- Det kan finnas en tidsskillnad mellan tiden som ställs med CT-funktionen och den verkliga tiden.

CD

Visningsalternativ

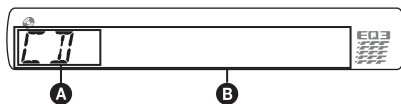

- A Källa
- B Spårnamn*1, skiv-/artistnamn*1, artistnamn*1, albumnummer*2, albumnamn*1, spårnummer/förfluten uppspelningstid, klocka

*1 Informationen från en CD TEXT, MP3-WMA-/AAC-skiva visas.

*2 Albumnummer visas endast när du byter album.

Tryck på (DSPL) för att ändra visningsalternativ B.

Tips

Visade alternativ varierar, beroende på modell, typ av skiva, inspelningsformat och inställningar.

Upprepad och blandad spelning

- 1 Tryck flera gånger på (3) (REP) eller (4) (SHUF) under uppspelning tills önskad inställning visas.

Välj	För att spela
☞ SPÅR	spår flera gånger.
☞ ALBUM*	ett album upprepade gånger.
SHUF ALBUM*	ett album i slumpvis ordning.
SHUF DISC	skivor i slumpvis ordning.

* Om en MP3/WMA/AAC-fil spelas.

För att återgå till normal uppspelning, välj "☞ OFF" eller "SHUF OFF".

USB-enheter

Mer information om kompatibiliteten för din USB-enhet, finns på supportwebbplatsen.

Supportwebbplats

<http://support.sony-europe.com>

- USB-enheter av typen MSC (Mass Storage Class) och MTP (Media Transfer Protocol) som följer USB-standarderna kan användas.
- Motsvarande kodec är MP3 (.mp3), WMA (.wma) och AAC (.m4a).
- Det rekommenderas att du säkerhetskopierar USB-data.

Obs!

Anslut USB-enheten efter att du har startat motorn. Beroende på USB-enheten, kan fel eller skador inträffa om den ansluts innan du startar motorn.

Spela upp från en USB-enhet

1 Anslut USB-enheten till USB-kontakten.

Vid anslutning, använd den kabel som levererades med USB-enheten.

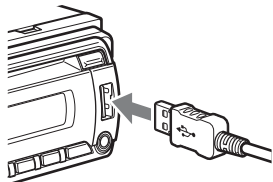

Uppspelningen startar.

Om det redan finns en USB-enhet ansluten, startar du uppspelningen genom att trycka på **(SOURCE)** flera gånger tills "USB" visas.

Tryck på **(OFF)** för att avbryta uppspelningen.

Ta bort USB-enheten

1 Stoppa uppspelningen av USB-enheten.

2 Ta bort USB-enheten.

Om du tar bort USB-enheten under uppspelning kan data i den förstöras.

Observera

- Använd inte USB-enheter som är så stora eller tunga att de ramlar ner på grund av vibrationer eller gör att anslutningen blir glapp.
- Ta inte bort frontpanelen under uppspelning från USB-enheten, eftersom USB-data kan skadas.
- Denna enhet kan inte upptäcka USB-enheter via en USB-hubb.

Visningsalternativ

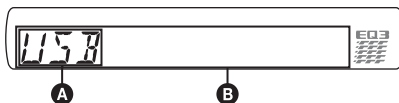

- Ⓐ Källa
- Ⓑ Spårnamn, artistnamn, albumnummer*, albumnamn, spårnummer/förluten uppspelningstid, klocka

* Albumnummer visas endast när du byter album.

Tryck på **(DISPL)** för att ändra visningsalternativ **Ⓑ**.

Observera

- Visade alternativ varierar, beroende på USB-enheten, inspelat format och inställningar. Mer information finns på supportwebbplatsen.
- Maximalt antal visningsbara data är som följer:
 - mappar (album): 128
 - filer (spår) och mapp: 500
- Lämna inte USB-enheter i en parkerad bil eftersom fel kan uppstå.
- Det kan ta tid innan uppspelning börjar, beroende på mängden inspelad information.
- DRM-filer (Digital Rights Management) kan inte spelas.
- Vid uppspelning eller vid snabbspolning framåt/bakåt av en VBR (variable bit rate) MP3/WMA/AAC-fil kan det hända att förluten spelad tid inte visas korrekt.
- Uppspelning av följande MP3/WMA/AAC-filer stöds inte.
 - förlustfri komprimering
 - copyright-skyddad

Upprepad och blandad spelning

1 Tryck flera gånger på **(3)** (REP) eller **(4)** (SHUF) under uppspelning tills önskad inställning visas.

Välj	För att spela
(LEFT ARROW) SPÅR	spår flera gånger.
(LEFT ARROW) ALBUM	ett album upprepade gånger.
SHUF-ALBUM	ett album i slumpvis ordning.
SHUF DEVICE	enhet i slumpvis ordning.

Efter 3 sekunder är inställningen klar.

För att återgå till normal uppspelning väljer du "**(LEFT ARROW) OFF**" eller "SHUF-OFF".

Övriga funktioner

Ändra ljudinställningarna

Justera ljudegenskaperna

- 1 Tryck på valknappen flera gånger tills önskat alternativ visas.
- 2 Vrid kontrollratten för att justera det valda alternativet.
- 3 Tryck på \rightarrow (BACK).
Inställningen är klar och teckenfönstret återgår till att visa normalt mottagnings-/uppspelningsläge.

Följande alternativ kan ställas in (följ sidhänvisningen för detaljerad information):

EQ3

Väljer en equalizerkurva för 7 olika musiktyper (XPLOD, VOCAL, EDGE, CRUISE, SPACE, GRAVITY, CUSTOM eller OFF).

LOW*¹, MID*¹, HI*¹ (sida 15)

BAL (Balans)

Justerar ljudbalansen mellan vänster och höger högtalare.

FAD (Fader)

Justerar relativ nivå mellan fram- och bakhögtalare.

SUB*² (Subwoofervolym)

Justerar volymen för subwoofern.

AUX*³ (AUX-nivå)

Justerar volymen för varje ansluten extrautrustning: "+18 dB" – "0 dB" – "-8 dB."
Denna inställning eliminerar behovet att justera volymnivån mellan olika källor.

*¹ När EQ3 aktiveras.

*² När ljudutgången ställs in på "SUB-OUT" (sida 16).
Visas "ATT" vid den lägsta inställningen, och den kan justeras upp till 21 steg.

*³ När AUX-källa är aktiverad (sida 17).

Anpassa equalizerkurvan

— EQ3

Med CUSTOM i EQ3 kan du göra egna equalizerinställningar.

- 1 Välj en källa, tryck därefter på valknappen upprepade gånger för att välja "EQ3."
- 2 Vrid kontrollratten för att välja "CUSTOM."
- 3 Tryck på valknappen flera gånger tills "LOW", "MID" eller "HI" visas.
- 4 Vrid kontrollratten för att justera det valda alternativet.
Volymnivån är justerbar i steg om 1 dB, från -10 dB till +10 dB.

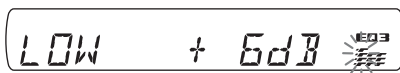

Upprepa stegen 3 och 4 för att ställa in equalizerkurvan.

Återgå till fabriksinställd equalizerkurva genom att trycka och hålla valknappen innan inställningen är klar.

- 5 Tryck på \rightarrow (BACK).

Inställningen är klar och teckenfönstret återgår till att visa normalt mottagnings-/uppspelningsläge.

Tips!

Det går även att justera andra equalizertyper.

Justera inställningsalternativ — SET

- 1 Tryck in och håll valknappen intryckt.**
Setup-menyn visas.
- 2 Tryck på valknappen flera gånger tills önskat alternativ visas.**
- 3 Vrid kontrollratten för att välja inställning**
(till exempel "ON" eller "OFF").
- 4 Tryck in och håll valknappen intryckt.**
Inställningen är klar och teckenfönstret återgår till att visa normalt mottagnings-/uppspelningsläge.

Obs!

Visade alternativ varierar, beroende på källa och inställning.

Följande alternativ kan ställas in (följ sidhänvisningen för detaljerad information):

CLOCK-ADJ (Klockjustering) (sida 6)

CT (Clock Time)

Aktiverar CT-funktionen: "ON," "OFF"
(sida 12, 13).

BEEP

Aktiverar tonsignalen: "ON," "OFF."

AUX-A*1 (AUX Audio)

Aktiverar AUX-källvisningen: "ON," "OFF"
(sida 17).

A.OFF (Automatisk avstängning)

Stänger av automatisk efter önskad tid när enheten stängs av: "NO," "30S (sekunder)", "30M (minuter)", "60M (minuter)".

SUB/REAR*1

Växlar ljudutgången: "SUB-OUT" (subwoofer), "REAR-OUT" (effektförstärkare).

DEMO (Demonstration)

Aktiverar demonstrationen: "ON," "OFF."

DIM (Dimmer)

Ändrar ljusstyrkan i teckenfönstret: "ON," "OFF."

A.SCRL (Auto Scroll)

Rullar automatiskt långa texter: "ON," "OFF."

LOCAL (lokalt sökläge)

– ON: för att endast ställa in stationer med starkare signaler.

– OFF: för att ställa in normal mottagning

MONO*2 (Monoläge)

Väljer monomottagning för att förbättra FM-mottagningen: "ON," "OFF."

REG*2 (regional)

Begränsar mottagningen till en specifik region: "ON," "OFF" (sida 12).

Z.TIME (Zappin Time)

Väljer uppspelningstiden för ZAPPIN-funktionen.

– "Z.TIME-1 (cirka 6 sekunder),"

"Z.TIME-2 (cirka 9 sekunder),"

"Z.TIME-3 (cirka 30 sekunder)."

LPF*3 (lågpassfilter)

Väljer subwoofers brytfrekvens: "OFF", "55Hz", "85Hz", "120Hz".

LOUD (Ljudstyrka)

Förstärker bas och diskant för tydligt ljud vid låga volymnivåer: "ON," "OFF."

BTM (sida 11)

*1 När enheten är avstängd.

*2 När FM tas emot.

*3 När ljudutgången ställs in på "SUB-OUT."

Använda extrautrustning

Extra ljudutrustning

Genom att ansluta en extra bärbar ljudenhet till AUX-kontakten (stereo mini-uttag) på enheten och sedan välja källan, kan du lyssna på den via bilens högtalare. Det går att justera volymnivå för att kompensera skillnaden mellan enheten och den bärbara ljudenheten. Följ anvisningarna nedan.

Ansluta den bärbara ljudenheten

- 1 Stäng av den bärbara ljudenheten.
- 2 Vrid ner volymen på enheten.
- 3 Anslut enheten.

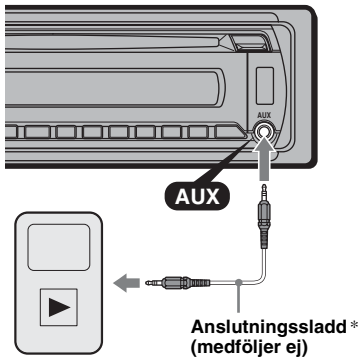

* Se till att du använder rätt typ av kontakt.

Justera volymen

Se till att justera volymen för varje ansluten ljudenhet innan du börjar spela upp.

- 1 Vrid ner volymen på enheten.
- 2 Tryck på **(SOURCE)** flera gånger tills "AUX" visas.
Därefter visas "AUX FRONT IN".
- 3 Starta uppspelningen av den bärbara ljudenheten med dämpad volym.
- 4 Ställ in din normala volymnivå på enheten.
- 5 Justera insignalnivån (sida 15).

Fjärrkontroll RM -X114

Knapparna på fjärrkontrollen har samma funktioner som motsvarande knapp på enheten.

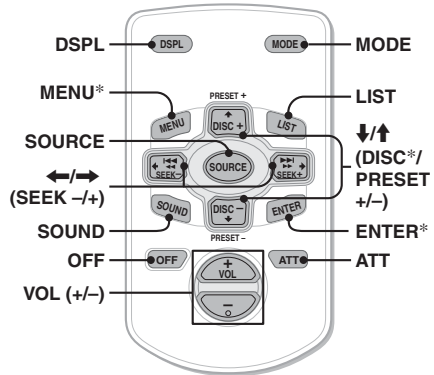

Följande knappar på fjärrkontrollen har också olika knappar/funktioner från enheten.

- **Knappen DSPL (display)**
För att ändra visningsalternativ.
- **←/→ (SEEK -/+)-knappar**
För att styra CD/USB-spelaren eller radion, samma som **(SEEK)** -/+ på enheten.
- **SOUND-knapp**
Samma som valknappen på enheten.
- **LIST-knapp**
Välja PTY i RDS.
- **↑/↓ (DISC*/PRESET +/-)-knappar**
För att styra CD/USB-spelare eller radio, samma som **(1)/(2)** (ALBM -/+) på enheten.
- **ATT (attenuate)-knapp**
Används för att dämpa ljudet. Tryck igen för att avbryta.

* *Inte på den här enheten.*

Obs!

Om enheten stängs av och visningen på teckenfönstret försvinner, kan man inte styra den med fjärrkontrollen om inte enheten först startas genom att man trycker på **(SOURCE)** på enheten eller sätter i en skiva.

Övrig information

Försiktighetsåtgärder

- Låt enheten svalna innan du startar den, om bilen har varit parkerad i direkt solljus.
- Motorantennen matas ut automatiskt.

Kondenserad fukt

Om kondens uppstår inuti enheten, ska du ta ut skivan och vänta cirka en timme tills det torkar bort, annars kommer enheten inte att fungera som den ska.

För att bibehålla en hög ljudkvalitet

Låt inte enheten eller skivorna komma i kontakt med vätskor.

Om skivor

- Utsätt inte skivorna för direkt solljus eller värmekällor som t ex varmluftskanaler och lämna dem inte i en bil som är parkerad i direkt solljus.
- Innan du spelar en skiva bör du rengöra den med en rengöringsduk. Torka av skivan från mitten och utåt. Använd inga lösningsmedel som bensin, thinner eller andra rengöringsmedel.
- Denna enhet är utformad för att spela upp skivor som följer CD-standarden (Compact Disc). DualDiscs och vissa musikskivor som kodats med teknik för skydd av upphovsrätt följer inte CD-standarden och dessa skivor kan inte spelas på denna enhet.
- **Skivor som denna enhet INTE kan spela**
 - Skivor med etiketter, klistermärken eller tejp fäst på ytan. Om du spelar sådana skivor kan det orsaka fel eller förstöra skivan.
 - Skivor med annorlunda former (t ex. hjärta, fyrkant, stjärna). Sådana skivor kan orsaka skador på enheten.
 - 8 cm (3 1/4 tum) skivor.



Om CD-R/CD-RW-skivor

- Maximala antalet: (endast CD-R/CD-RW)
 - mappar (album): 150 (inklusive rotmapp)
 - filer (spår) och mappar: 300 (kan vara färre än 300 om mapp-/filnamnen innehåller många tecken)
 - tecken som kan visas för ett mapp-/filnamn: 32 (Joliet)/64 (Romeo)
- Om en skiva med flera sessioner börjar med en CD-DA-session känns den igen som en CD-DA-skiva och andra sessioner spelas inte upp.
- **Skivor som denna enhet INTE kan spela**
 - CD-R/CD-RW-skivor med dålig inspelningskvalitet.
 - CD-R/CD-RW-skivor inspelade med en inkompatibel inspelningsenhet.
 - CD-R/CD-RW-skivor har inte avslutats på rätt sätt.
 - Andra CD-R/CD-RW-skivor än sådana som spelas in i musik CD-format eller MP3-format som följer ISO9660 Level 1/Level 2, Joliet/Romeo eller multi-session.

Uppspelningsordning för MP3/WMA/AAC-filer

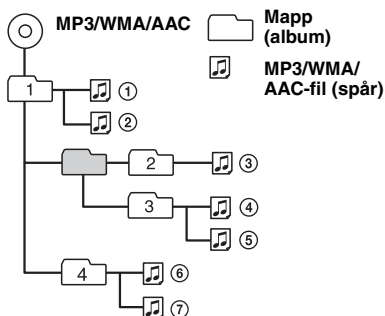

Om du har några frågor eller problem som rör enheten och som inte tas upp i bruksanvisningen, kontaktar du närmaste Sony-återförsäljare.

Underhåll

Byta ut litiumbatteriet i fjärrkontrollen

Under normala förhållanden varar batterier cirka 1 år. (Beroende på användningsförhållandena kan batterierna dock ibland laddas ur snabbare.) Efter hand som batteriet laddas ur förkortas fjärrkontrollens räckvidd. Byt till ett nytt CR2025-litiumbatteri. Att använda en annan batterityp kan innebära risk för brand eller explosion.

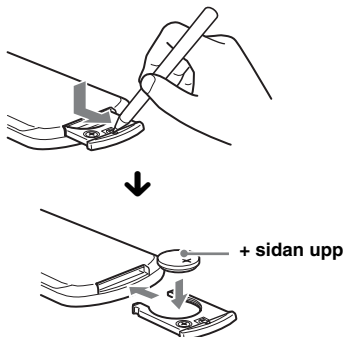

Om litiumbatteriet

- Förvara litiumbatteriet utom räckhåll för barn. Kontakta omedelbart läkare om batteriet sväljs.
- Torka av batteriet med en torr duk för att garantera god kontakt.
- Kontrollera att du sätter i batteriet åt rätt håll.
- Håll inte i batteriet med en metallpincett eftersom det kan leda till kortslutning.

VARNING

Vid felbehandling kan batteriet explodera. Du ska inte ladda det, ta isär det eller försöka elda upp det.

Byta säkring

När du byter säkring, kontrollera att du använder en säkring med samma strömstyrka som originalsäkringen. Om säkringen går, kontrollera elanslutningen och byt säkringen. Om säkringen går igen efter bytet kan det finnas ett internt fel. Kontakta i så fall närmaste Sony-återförsäljare.

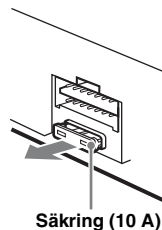

Rengöra anslutningarna

Enheten fungerar eventuellt inte på rätt sätt om kontakterna mellan enheten och frontpanelen inte är rena. För att förhindra detta tar du bort frontpanelen (sida 7) och rengör kontakterna med en bomullstopp. Använd inte för mycket kraft. I annat fall kan kontakterna skadas.

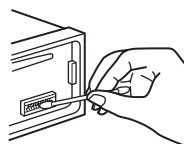

Huvudenhet

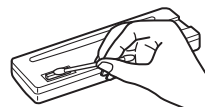

Baksidan på frontpanelen

Observera

- För säkerhetsskull, slå av tändningen, ta bort nyckeln och avlägsna den från tändningslåset innan du rengör anslutningarna.
- Rör aldrig anslutningarna direkt med fingrarna eller något metallföremål.

Ta bort enheten

1 Så här tar du bort skyddskragen.

- 1 Ta bort frontpanelen (sida 7).
- 2 Kläm ihop båda kanterna på skyddskragen och dra ut den.

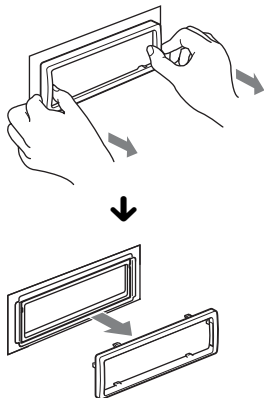

2 Ta bort enheten

- 1 För in båda frigöringsnycklarna samtidigt till dess att de fäster med ett klickljud.

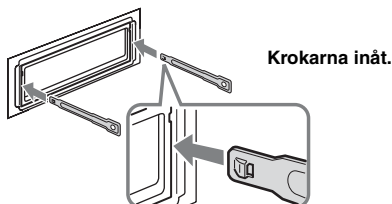

- 2 Dra i nycklarna så att enheten lossnar.

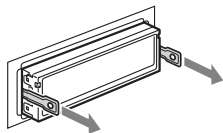

- 3 För enheten ut från fästet.

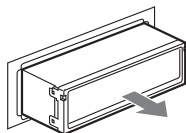

Tekniska specifikationer

Radiodelen

FM

Inställningsområde: 87,5 – 108,0 MHz

Antennkontakt:

Kontakt för yttre antenn

Mellanfrekvens: 150 kHz

Användbar känslighet: 10 dBf

Selektivitet: 75 dB vid 400 kHz

Signal/brus-förhållande: 70 dB (mono)

Separation: 40 dB vid 1 kHz

Frekvensåtergivning: 20 – 15 000 Hz

MW/LW

Inställningsområde:

MW: 531 – 1 602 kHz

LW: 153 – 279 kHz

Antennkontakt:

Kontakt för yttre antenn

Mellanfrekvens: 25 kHz

Känslighet: MW: 26 µV, LW: 45 µV

CD-spelare

Signalbrusförhållande: 120 dB

Frekvensåtergivning: 10 – 20 000 Hz

Svaj och vibrationer: Under mätbara gränser

USB-spelardel

Gränssnitt: USB (högsta hastighet)

Max. ström: 500 mA

Effektförstärkardel

Utgång: Högtalarkontakter (sure seal-kontakter)

Högtalarimpedans: 4 – 8 ohm

Max uteffekt: 45 W × 4 (vid 4 ohm)

Allmänt

Utgångar:

Ljudutgångar (under/bak växlingsbar)

Styrning av relä till motorantenn

Styrning av effektförstärkare

Ingångar:

Telephone ATT-styrning

(dämpning av ljudet när det ringer)

Ingång för fjärrkontroll

Antenningång

AUX-kontakt (stereo mini-uttag)

USB-ingång

Tonkontroller:

Låg: ±10 dB vid 60 Hz (XPLOD)

Med: ±10 dB vid 1 kHz (XPLOD)

Hög: ±10 dB vid 10 kHz (XPLOD)

Strömförsörjning: 12 V likströms bilbatteri
(negativ jord)

Dimensioner: Cirka 178 × 50 × 179 mm
(7 1/8 × 2 × 7 1/8 tum) (b/h/d)

Monteringsdimensioner: Ca. 182 × 53 × 162 mm
(7 1/4 × 2 1/8 × 6 1/2 tum) (b/h/d)

Vikt: Cirka 1,2 kg

Medföljande tillbehör

Delar för installation och anslutningar
(1 uppsättning)

Extra tillbehör/utrustning:

Fjärrkontroll: RM-X114

Din återförsäljare har eventuellt inte alla tillbehör som visas ovan. Begär detaljerad information från återförsäljaren.

Utförande och specifikationer kan komma att ändras utan föregående meddelande.

- **Flamhämmande medel av halogen används i vissa kretskort.**
- **Flamhämmande medel av halogen används inte i höljet.**
- **Emballeringskuddarna är tillverkade av papper.**

Felsökning

Följande checklista kan vara användbar för att åtgärda problem som kan uppstå med enheten. Innan du går igenom checklistan nedan, kontrollera rutinerna för hur man ansluter och använder enheten.

Om problemet inte löses besöker du följande webbplats.

Supportwebbplats

<http://support.sony-europe.com>

Allmänt

Enheten får ingen ström.

- Kontrollera anslutningen eller säkringen.
- Om enheten är avstängd och teckenfönstret är släckt kan den inte styras med fjärrkontrollen.
→ Slå på enheten.

Det går inte att mata ut motorantennen.

Motorantennen har ingen relälåda.

Inget ljud.

- ATT-funktionen är aktiverad eller Telephone ATT-funktionen (när en telefonsladd för en biltelefon är ansluten till ATT-kontakten) är aktiverad.
- Faderkontrollen ("FAD") är inte inställd för ett system med två högtalare.

Ingen ljudsignal.

- Ljudsignalen är inaktiverad (sida 16).
- En extra effektförstärkare har kopplats in och du använder inte den inbyggda förstärkaren.

Innehållet i minnet har raderats.

- Du har tryckt på RESET-knappen.
→ Gör om inmatningarna i minnet.
- Strömförsörjningskabeln eller batteriet har kopplats ur eller är inte ordentligt anslutet.

Lagrade stationer och korrekt tid raderas.

Säkringen har gått.

Avger oljud när tändningsläget ändras.

Ledningarna har inte kopplats på rätt sätt till bilens kontakt för strömförsörjning av extrautrustning.

Under uppspelning eller mottagning, startar demonstrationsläget.

Om ingen åtgärd utförs under fem minuter med "DEMO-ON" aktiverat, startar demonstrationsläget.
→ Ställ in "DEMO-OFF" (sida 16).

Texten försvinner från/syns inte i teckenfönstret.

- Dimmerfunktionen är inställd på "DIM-ON" (sida 16).
- Teckenfönstret stängs av om du håller **OFF** intryckt.
→ Tryck och håll nere **OFF** på enheten tills teckenfönstret tänds
- Kontakterna är smutsiga (sida 19).

Funktionen för automatisk avstängning fungerar inte.

Enheten slås på. Funktionen för automatisk avstängning aktiveras efter att enheten stängs av.
→ Stäng av enheten.

Radiomottagning

Stationerna kan inte tas emot.

Ljudet störs av brus.

- Anslutningen är inte korrekt.
→ Anslut en styrkabel (blå) för motorantenn eller kabel för strömförsörjning av tillbehör (röd) till strömförsörjningskabeln för bilens antennförstärkare (endast om bilen har en inbyggd FM/MW/LW-antenn i bak-/sidorutan).
- Kontrollera bilantennens anslutning.
- Om motorantennen inte matas upp, kontrollerar du anslutningen för motorantennens styrkabel.

Det går inte att ställa in förinställda stationer.

- Lagra rätt frekvens i minnet.
- Den mottagna signalen är för svag.

Den automatiska sökning fungerar inte.

- Inställningen för det lokala sökläget är inte riktigt.
→ Inställningen avbryts för ofta:
Ställ in "LOCAL-ON" (sida 16).
- Inställningen stoppar inte på en station:
Ställ in "LOCAL-OFF" (sida 16).
- Den mottagna signalen är för svag.
→ Ställ in station manuellt.

Under FM-mottagning, blinkar ST-indikatorn.

- Ställ in frekvensen exakt.
- Den mottagna signalen är för svag.
→ Ställ in MONO-ON (sida 16).

En FM-programutsändning i stereo avlyssnas i mono.

Enheten är i läget för monomottagning.
→ Ställ in MONO-OFF (sida 16).

RDS

En sökning påbörjas efter några sekunders lyssning.

Stationen är inte en TP-station eller har svag signal.
→ Inaktivera TA (sida 12).

Inga trafikmeddelanden tas emot.

- Aktivera TA (sida 12).
- Stationen sänder inga trafikmeddelanden trots att det är en TP-station.
→ Ställ in en annan station.

PTY visar "-----".

- Den inställda stationen är inte en RDS-station.
 - RDS-data har inte tagits emot.
 - Stationen specificerar inte programtyp.
-

Uppspelning av CD-skivor

Skivan kan inte laddas.

- Det finns redan en skiva i skivfacket.
- Skivan har matats in felväg eller på fel sätt.

Skivan spelar inte upp.

- Trasiga eller smutsiga skivor.
- CD-R/CD-RW-skivor är inte avsedda inspelning av ljud (sida 18).

Det går inte att spela upp MP3/WMA/AAC-filer.

Skivan är inte kompatibel med MP3/WMA/AAC-formatet och versionen. Mer information om skivor och format som kan spelas upp, finns på supportwebbplatsen.

Det tar längre tid att spela upp MP3/WMA-/AAC-filer jämfört med andra filer.

Följande skivtyper tar längre tid att starta uppspelning av.
– en skiva inspelad med en komplicerad trädstruktur.
– en skiva som spelats in i Multi Session.
– en skiva där data kan läggas till.

Visningsalternativen rullar inte.

- De rullas eventuellt inte för skivor med väldigt många tecken.
- A.SCR.L är inställd på "OFF".
→ Ställ in "A.SCR.L-ON" (sida 16).
→ Tryck och håll nere (DSPL) (SCR.L).

Ljudet hoppar.

- Installationen är inte riktig.
→ Installera enheten i en vinkel som är mindre än 45° i en stabil del av bilen.
- Trasiga eller smutsiga skivor.

Funktionsknapparna fungerar inte.

Det går inte att mata ut skivan.

Tryck på RESET-knappen (sida 6).

USB-uppspelning

Det går inte att spela upp via en USB-hubb.

Denna enhet kan inte upptäcka USB-enheter via en USB-hubb.

Det går inte att spela upp filer.

En USB-enhet fungerar inte.
→ Återanslut den.

Det tar lång tid innan låter från USB-enheten börjar spelas upp.

USB-enheten innehåller filer med en komplicerad trädstruktur.

En ljudsignal hörs.

USB-enheten har kopplats bort under uppspelning.
→ Innan du kopplar bort en USB-enhet ska du stoppa uppspelningen för att skydda informationen.

Ljudet avbryts ofta.

Ljudet kan avbrytas ofta vid en bithastighet som är högre än 320 kbit/s.

Felmeddelanden

CHECKING

Enheten bekräftar anslutningen av en USB-enhet.

→ Vänta tills anslutningen har bekräftats.

ERROR

- En felvänd eller smutsig CD-skiva.
→ Rengör CD-skivan eller sätt in den på rätt sätt.
 - En tom skiva har förts in i enheten.
 - Skivan kan inte spelas upp på grund av något fel.
→ Sätt i en annan skiva.
 - Spelaren kände inte igen USB-enheten automatiskt.
→ Återanslut den igen.
 - Tryck på **▲** för att ta bort skivan.
-

FAILURE

Felaktig anslutning av högtalare/förstärkare.

→ Kontrollera installations-/anslutningshandboken för modellen i fråga.

HUB NO SUPRT (Hubb stöds inte)

USB-hubben stöds inte på denna enhet.

L.SEEK +/-

Lokalt sökläge är aktiverat under automatisk inställning av station.

NO AF

Det finns ingen alternativ frekvens för den aktuella stationen.

→ Tryck på **(SEEK) +/-** när stationsnamnet blinkar.

Enheten börjar söka efter en annan frekvens med

samma PI-data (Programidentifikation)

("PI SEEK" visas).

NO DEV (igen enhet)

(SOURCE) är vald utan en ansluten USB-enhet. En USB-enhet eller en USB-kabel har kopplats bort under uppspelning.

→ Anslut en USB-enhet eller en USB-kabel.

NO MUSIC

Skivan/USB-enheten innehåller inte en musikfil.

→ Sätt i en musik-cd.

→ Anslut en USB-enhet med en musikfil.

NO NAME

Det finns inget skiv-/album-/artist-/spårnamn inspelat för spåret.

NO TP

Enheten fortsätter söka efter tillgängliga TP-stationer.

OFFSET

Det kan finnas ett internt fel.

→ Kontrollera anslutningen. Om felmeddelandet kvarstår i fönstret, kontaktar du närmaste Sony-återförsäljare.

OVERLOAD

USB-enheten fungerar inte.

→ Koppla bort USB-enheten och ändra källan genom att trycka på **(SOURCE)**.

→ Indikerar att USB-enheten inte fungerar eller att en enhet som inte stöds är ansluten.

READ

Enheten läser all spår- och albuminformation på skivan.

→ Vänta tills den läst klart och uppspelningen startar automatiskt. Beroende på skivans struktur kan det ta längre än en minut.

RESET

Denna enhet eller USB-enhet kan inte användas på grund av ett problem.

→ Tryck på **RESET**-knappen (sida 6).

USB NO SUPRT (USB stöds inte)

Den anslutna USB-enheten stöds inte.

→ Mer information om kompatibiliteten för din USB-enhet, finns på supportwebbplatsen.

"LLLLL" eller "TTTTT"

Du har nått början eller slutet av skivan under snabbspolning framåt eller bakåt och kan inte komma längre.

"_"

Tecknet kan inte visas med enheten.

Om dessa åtgärder inte löser problemet, bör du kontakta närmaste Sony-återförsäljare.

Om du lämnar in enheten för reparation på grund av problem vid uppspelning, bör du ta med skivan som användes vid tidpunkten då problemet började.

Register dit produkt online på:
Rekisteröi nyt tuotteesi online:
Registrera produkten online på:

www.sony-europe.com/myproducts

Bitte kreuzen Sie zunächst die genaue Modellbezeichnung in dem dafür vorgesehenen Feld an.

Tragen Sie danach die Seriennummer (SERIAL NO.) in dem reservierten Feld ein. Sie finden diese auf einem Aufkleber, der auf dem Gerätegehäuse angebracht ist. Nehmen Sie den ausgefüllten Geräte-Pass anschließend unbedingt aus der Bedienungsanleitung heraus, falls Sie diese im Fahrzeug aufbewahren möchten. Bitte bewahren Sie den Geräte-Pass an einem sicheren Ort auf. Er kann im Falle eines Diebstahls zur Identifikation Ihres Eigentums dienen.

caraudio

Geräte-Pass

SONY®

Dieser Geräte-Pass dient als Eigentumsnachweis für Ihr caraudio-Gerät im Falle eines Diebstahls.

Wir empfehlen, den Geräte-Pass nicht im Fahrzeug aufzubewahren, um Missbrauch zu verhindern.

Modellbezeichnung

CDX-GT39U

CDX-GT35U

Seriennummer (SERIAL NO.)

<http://www.sony.net/>

Sony Corporation Printed in Thailand