

FM/MW/LW Compact Disc Player

Betjeningsvejledning _____ **DA**

Käyttöohjeet _____ **FI**

Bruksanvisning _____ **SV**

Se den medfølgende installations- og tilslutningsvejledning for installation og tilslutning.
Asennusta ja liitäntöja koskevat tiedot ovat oheistetuiissa Asennus- ja liitännöhojeissa.
Vi hänvisar till de medföljande instruktionerna angående montering/uppkoppling.



CDX-R3300

Velkommen!

Tillykke med dit køb af Sony compactdisk-afspiller. Du kan få endnu større glæde af dens mange funktioner med:

- MP3-filafspilning.
- Cd-r/cd-rw som kan tilføjes en session kan afspilles (side 7).
- Diske optaget i multisession kan afspilles, afhængigt af optagemetoden (side 7).
- Cd-tekst-data
(vises, når en cd-tekst-disk*¹ afspilles).
- ID3-mærke*² version 1.0, 1.1, 2.2, 2.3 eller 2.4 data (vises, når en MP3-fil afspilles).
- **Ekstra betjeningsudrustning**
Kortfjernbetjening RM-X114
Joystick RM-X4S

*1 *En cd-tekst-disk er en lyd-cd, der indeholder data om f.eks. disknavn, kunstnernavn og spornavn. Disse data er optaget på disken.*

*2 *ID3-mærke er en MP3-fil, som indeholder data om navn på album, kunstner og spor m.m.*

CLASS 1
LASER PRODUCT

Dette mærkat er placeret på kabinettets underside.

Inholdsfortegnelse

Knappernes placering	4
Forholdsregler	6
Bemærkninger om diske	6
Om MP3-filer	7

Klargøring

Nulstilling af enheden	9
Tage frontpanelet af	9
Indstilling af uret	10

Cd-afspiller

Afspilning af en disk	11
Displaypunkter	12
Gentaget afspilning af spor	
— Repeat Play	12
Afspilning af spor i vilkårlig rækkefølge	
— Shuffle Play	12

Radio

Automatisk lagring af stationer	
— Best Tuning Memory (BTM)	13
Modtagelse af de gemte stationer	13
Lagring udelukkende af ønskede stationer .	14

RDS

Oversigt over RDS	14
Automatisk genindstilling for den bedste modtagelse	
— AF (Alternative Frequencies)	15
Modtage trafikmeldinger	
— TA (Traffic Announcement)/ TP (Traffic Programme)	16
Forvalg af RDS-stationer med AF- og TA-indstillingen	16
Stille ind på stationer efter programtype	
— PTY (programtyper)	17
Automatisk indstilling af uret	
— CT (Clock Time)	18

Andre funktioner

Brug af joysticken	18
Justering af lydegenskaberne	20
Hurtig dæmpning af lyden	20
Ændring af lyd- og displayindstillingerne	
— Menu	20
Indstilling af equalizeren (EQ3)	21

Yderligere oplysninger

Vedligeholdelse	22
Fjerne enheden	23
Specifikationer	25
Fejlsøgning	26
Fejldisplays/meddelelser	27

Knappernes placering

Se de nævnte sider for nærmere oplysninger.

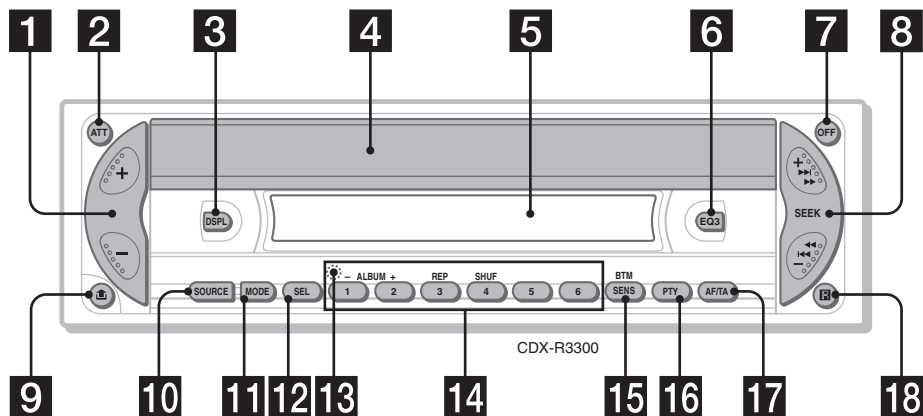

- 1** Lydstyrke +/- knap
- 2** ATT (dæmpning) -knap 20
- 3** DIPL (skift af displayindstilling) -knap 10, 12, 14
- 4** OPEN/EJECT-skodde 11
- 5** Displayvindue
- 6** EQ3-knap 21, 22
- 7** OFF (stop/strøm fra) -knap* 9, 11
- 8** SEEK +/- -knap

Radio:

Til at stille automatisk ind på stationer/finde en station manuelt.

Cd (MP3-filer):

Til at springe spor over/spole et spor frem/tilbage.

- 9** (udløsning af frontpanel) -knap 9
- 10** SOURCE (strøm til/radio/cd) -knap Til at vælge kilden.
- 11** MODE-knap Til at skifte betjening.
- 12** SEL (vælge) -knap Til at vælge punkter.
- 13** RESET-knap (på enhedens forside, bag frontpanelet) 9

- 14** Talknapper 21

Radio:

Til at gemme den ønskede station på hver talknap.

MP3-filer:

- ①: ALBUM - 11
- ②: ALBUM + 11

Cd:

- ③: REP 12
- ④: SHUF 12

- 15** SENS/BTM-knap 13, 14, 16
- 16** PTY (programtype) -knap 17
- 17** AF/TA -knap 15, 16
- 18** Modtager til kortfjernbetjeningen

* **Advarsel ved installation i en bil uden ACC (tilbehør) -position på tændingskontakten** Sørg for at trykke og holde på **OFF** på enheden, indtil displayet forsvinder, når du har slukket for motoren. Ellers slukkes displayet ikke, og der forbruges batteri.

Kortfjernbetjening RM-X114 (ekstra)

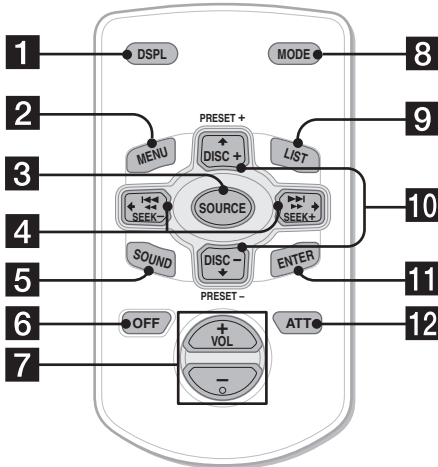

De tilsvarende knapper på kortfjernbetjeningen styrer de samme funktioner, som knapperne på enheden.

- 1 DSPL-knap
- 2 MENU-knap*1
- 3 SOURCE-knap
- 4 SEEK (-/+) -knapper
- 5 SOUND-knap
- 6 OFF-knap
- 7 VOL (+/-) -knapper
- 8 MODE-knap
- 9 LIST-knap*1
- 10 DISC*1 (ALBUM)/PRESET (+/-) -knapper
- 11 ENTER-knap*1
- 12 ATT-knap

*1 Ikke til rådighed på denne enhed

Bemærk

Hvis displayet forsvinder ved tryk på (OFF), kan enheden ikke betjenes med kortfjernbetjeningen, med mindre der trykkes på (SOURCE) på enheden, eller der isættes en disk for først at aktivere den.

Tip

For nærmere oplysninger om udskiftning af batteriet, se "Udskiftning af litiumbatteriet" på side 23.

Vælg et album med kortfjernbetjeningen

Album kan springes over med DISC (ALBUM) (+/-) -knapperne på kortfjernbetjeningen.

For at	Tryk på
Springe album over*2	+ eller - [en gang for hvert album]
- Valg af album	Hvis du vil fortsætte med at springe albumme over, skal du holde den ene eller den anden knap nede.

*2 Kan kun anvendes, når der afspilles en MP3-fil.

Springe flere spor efter hinanden over

Tryk en gang på (SEEK) (+) eller (SEEK) (-) på kortfjernbetjeningen, og tryk derefter igen inden for 1 sekund og hold.

Forholdsregler

- Hvis din bil har været parkeret direkte i solen, skal du lade enheden afkøle, inden du betjener den.
- Motorantennen slås automatisk ud, mens enheden er i drift.

Henvend dig til nærmeste Sony-forhandler, hvis du har nogen spørgsmål eller problemer vedrørende enheden, der ikke er dækket i denne vejledning.

Dannelse af kondensvand

På en regnvejrsdag eller i et meget fugtigt område kan der dannes kondensvand inden i enhedens linser og display. Hvis det sker, fungerer enheden ikke korrekt. Tag i så fald disken ud, og vent i ca. en time, indtil fugten er fordampet.

Sådan opretholdes en høj lyd kvalitet

Pas på ikke at spille juice el.lign. på enheden eller diskene.

Bemærkninger om diske

- Hold disken ren ved at undgå at berøre dens overflade. Hold en disk på kanterne.
- Opbevar diskene i deres hylstre eller diskmagasiner, når de ikke er i brug.
- Udsæt ikke diske for varme/høje temperaturer. Lad dem ikke ligge på instrumentbrættet/baghylden i en parkeret bil.

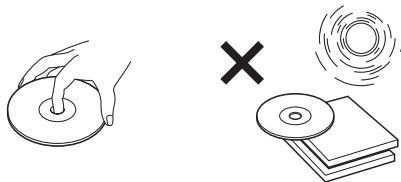

- Undgå at påsætte etiketter eller at bruge diske med tryksværte/kliesterrester. Der kan opstå problemer med disse diske; de kan holde op med at dreje rundt, kan forårsage funktionsfejl eller kan ødelægge disken.

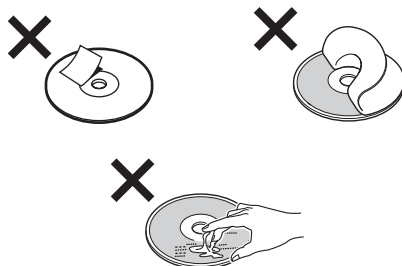

- Brug ikke diske med etiketter eller mærkater påsat. Der kan opstå følgende funktionsfejl ved brug af sådanne diske:
 - Disken kan ikke udkastes (fordi etiketten eller mærkaten skaller af og tilstopper udkastmekanismen).
 - Lyddata kan ikke læses korrekt (f.eks. spring i afspilning eller ingen afspilning) fordi etiketten eller mærkaten krymper pga. varme, så disken bøjes.
- Diske med specielle former (f.eks. stjerneformet eller hjerteformet) kan ikke afspilles i denne enhed. Forsøg på at afspille sådanne diske kan beskadige enheden. Anvend ikke sådanne diske.
- Du kan ikke afspille 8 cm cd'ere.

- Rens diskene med en almindelig rensklud inden afspilning. Tør disken af fra midten og udad. Brug ikke opløsningsmidler, f.eks. rensebenzin, fortynder, almindelige rengøringsmidler eller antistatisk spray beregnet til vinylplader.



Musikdiske kodet med ophavsretsbeskyttelse

Dette produkt er designet til at afspille diske, der opfylder cd-standarden (Compact Disc). På det seneste har nogle pladeselskaber markedsført forskellige musikdiske kodet med beskyttelse af ophavsret. Vær opmærksom på, at der blandt disse diske er nogle, som ikke opfylder cd-standarden og ikke kan afspilles med dette produkt.

Bemærkninger om cd-r-diske (cd'er, der kan optages på)/cd-rw-diske (cd'er, der kan skrives på flere gange)

Afspilleren kan afspille følgende diske:

Disktyper	Etiket på disken
Lyd-cd	
MP3-filer	

- Nogle cd-r'ere/cd-rw'ere (afhængigt af det udstyr, der bruges til optagelse, eller diskens tilstand) kan ikke afspilles på enheden.
- Du kan ikke afspille en cd-r/cd-rw, som ikke er færdig*.
- Du kan afspille MP3-filer, som er optaget på cd-rom, cd-r og cd-rw.
- En cd-r/cd-rw, som kan tilføjes en session, kan afspilles.

* En nødvendig proces for at en optaget cd-r/cd-rw-disk kan afspilles på en lyd-cd-afspiller.

Om MP3-filer

MP3 (MPEG 1 Audio Layer-3) er en standard-teknik og et standardformat til komprimering af lydsekvenser. Filer komprimeres til ca. 1/10 af den oprindelige størrelse. Lyde uden for det frekvensområde, som mennesket kan høre, komprimeres, mens de hørbare lyde ikke komprimeres.

Bemærkninger om diske

Du kan afspille MP3-filer, som er optaget på cd-rom, cd-r og cd-rw.

Disken skal være i ISO 9660*1 niveau 1- eller niveau 2-format eller Joliet/Romeo i udvidelsesformatet.

Du kan bruge en disk, som er optaget i multisession*2.

*1 ISO 9660-format

Den mest almindelige internationale standard for det logiske format af filer og mapper på en cd-rom.

Der findes flere specifikationsniveauer. På niveau 1 skal filnavnene være i 8.3 format (højst 8 tegn i navnet og højst 3 tegn i filtypenavnet ".MP3") og i store bogstaver. Mappenavne må højst være på 8 tegn. Der kan højst være 8 indlejrede mappeniveauer. Ved niveau 2 specifikationer må filnavnene indeholde op til 31 tegn.

Hver mappe kan have op til 8 træer.

Ved Joliet eller Romeo i udvidelsesformat skal du kontrollere skrivesoftwarens indhold osv.

*2 Multisession

Dette er en optagemetode, som muliggør tilføjelse af data vha. Track-At-Once-metoden. Ved konventionelle cd'er begynder der i et cd-kontrolområde kaldet Lead-in, og der afsluttes i et område kaldet Lead-out. En multisession-cd er en cd med flere sessioner, hvor hvert segment fra Lead-in til Lead-out betragtes som en samlet session.

Cd-ekstra: Formatet til optagelse af lyd (audio-cd-data) i form af spor på niveau 1 og data i form af spor på niveau 2.

Blandet cd: I dette format optages data som spor 1, og lyd (audio-cd-data) optages som spor 2.

fortsættes på næste side →

Bemærkninger

- Ved andre formater end ISO 9660 niveau 1 og niveau 2 vises mappenavne og filnavne muligvis ikke korrekt.
- Ved navngivning skal du huske at tilføje filtypen ".MP3" til filnavnet.
- Hvis du følger filtypenavnet ".MP3" til en anden fil end en MP3-fil, kan afspilleren ikke genkende filen korrekt, og der frembringes en tilfældig larm, som kan beskadige højttalerne.
- Ved følgende diske tager det længere tid at begynde afspilning.
 - en disk, som er optaget med en kompliceret træstruktur.
 - en disk, som er optaget i multisektion.
 - en disk, som kan tilføjes data.

Forholdsregler ved afspilning af en disk, som er optaget i multisektion

- Hvis det første spor på den første session er lyd-cd-data:
 - Kun lyd-cd-data på den første session afspilles.
 - Alle data i efterfølgende sessioner springes over.
- Hvis det første spor på den første session ikke er lyd-cd-data:
 - Hvis der er en MP3-fil på disken, afspilles kun MP3-filer, og andre data springes over. (Lyd-cd-data genkendes ikke.)
 - Hvis der ikke er en MP3-fil på disken, vises "NO MUSIC", og intet afspilles. (Lyd-cd-dataene genkendes ikke.)

Afspilningsrækkefølgen for MP3-filerne

Afspilningsrækkefølgen for mapper og filer er følgende:

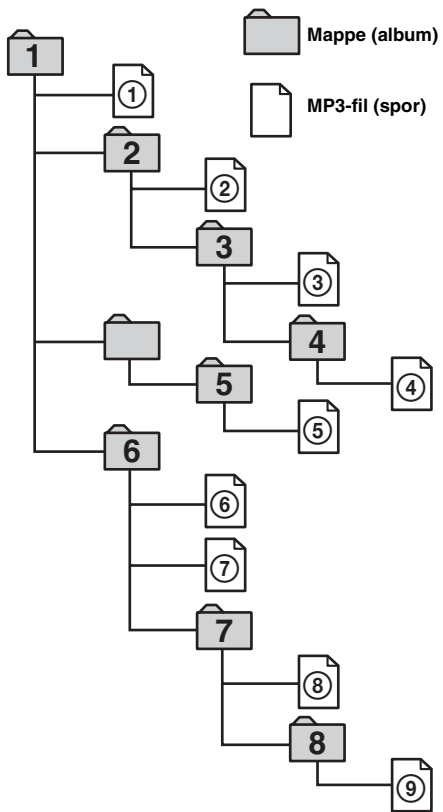

Træ 1 Træ 2 Træ 3 Træ 4 Træ 5
(rod)

Bemærkninger

- En mappe, som ikke omfatter en MP3-fil, springes over.
- Når du isætter en disk med en mange træer, kan det tage længere tid at starte afspilningen. Det anbefales kun at lave et eller to træer for hver disk.
- Det højeste mappennummer: 150 (inkl. rodmappen og tomme mapper)
- Det højeste antal MP3-filer og mapper, som kan indeholdes på en disk: 300
Når et fil/mappenavn indeholder mange tegn, bliver dette tal mindre end 300.

Tip

Hvis du vil angive en ønsket afspillerækkefølge før mappen eller filnavnet, skal du indtaste ordren via et nummer (f.eks., "01", "02") og så optage indholdet på en disk. (Ordren er forskellig afhængig af skriveprogrammet.)

Klargøring

Nulstilling af enheden

Inden du tager enheden i brug første gang, eller når du har udskiftet batteriet i bilen eller skiftet tilslutninger, skal du nulstille enheden.

Fjern frontpanelet, og tryk på RESET-knappen med en spids genstand, f.eks. en kuglepen.

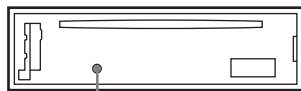

RESET-knap

Bemærk

Når der trykkes på RESET-knappen, slettes urets indstilling samt nogle gemte funktioner.

Tage frontpanelet af

Du kan tage enhedens frontpanel af for at forhindre tyveri af enheden.

Advarselsalarm

Hvis du drejer tændingskontakten til OFF-positionen uden at fjerne frontpanelet, bipper advarselsalarmen i nogle få sekunder.

Hvis du tilslutter en ekstra effektforstærker, og ikke bruger den indbyggede forstærker, deaktiveres biplyden.

1 Tryk på (OFF)*.

Cd-afspilning eller radiomodtagelse standser (nøglebelysning og display er fortsat tændt).

* Hvis bilen ikke har en ACC (tilbehør) -position på tændingskontakten, skal du sørge for at slukke enheden ved at trykke på (OFF), indtil displayet forsvinder for at undgå slid på bilbatteriet.

2 Tryk på , og træk det derefter udad.

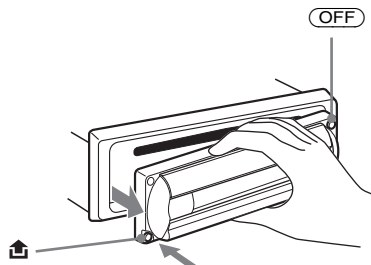

Bemærkninger

- Hvis du tager panelet af, mens enheden stadig er tændt, slås strømmen automatisk fra, så højttalerne ikke beskadiges.
- Undgå at tabe frontpanelet, og tryk ikke for hårdt på frontpanelet og dets displayvindue.
- Udsæt ikke frontpanelet for varme/høje temperaturer eller fugt. Lad det ikke ligge på instrumentbrættet/baghylden i en parkeret bil.

Tip

Når du tager frontpanelet med dig, skal du bruge det medfølgende frontpaneletui.

fortsættes på næste sida →

Sætte frontpanelet på

Sæt del (A) på frontpanelet mod del (B) på enheden, som vist, og tryk den venstre side i position, indtil der lyder et klik.

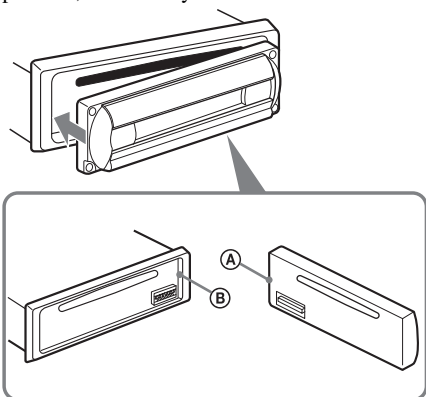

Bemærk

Sæt ikke noget på indersiden af frontpanelet.

Indstilling af uret

Uret viser en 24-timers digital tidsangivelse.

Eksempel: Indstilling af uret til 10:08

- 1 Tryk på (DSPL) i 2 sekunder.
Time-indikationen blinker.



- 1 Tryk på lydstyrke +/- knappen for at indstille timen.
- 2 Tryk på (SEL).
Minutindikationen blinker.
- 3 Tryk på lydstyrke +/- knappen for at indstille minuttet.

- 2 Tryk på (DSPL).



Uret går i gang. Når indstillingen af uret er udført, viser displayet igen normal afspilning.

Tip

Du kan indstille uret automatisk med RDS-funktionen (side 18).

Cd-afspiller

Afspilning af en disk

1 Åbn skodden.

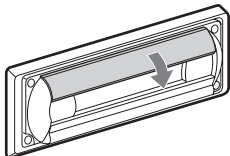

2 Isæt disken med etiketsiden opad.

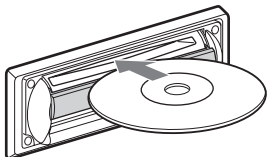

Afspilning begynder automatisk.

3 Luk skodden.

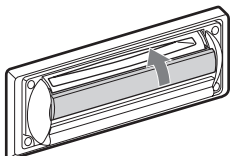

Hvis der allerede er isat en disk, skal du trykke gentagne gange på **(SOURCE)**, indtil "CD" vises, for at begynde afspilning.

For at	Tryk på
Standse afspilning	(OFF)
Springe spor over	(SEEK) (-/+)
– Automatic	(◀▶)
– Music Sensor	[en gang for hvert spor]
Spole frem/tilbage	(SEEK) (-/+)
– Manuel søgning	(◀▶)
	[hold nede indtil det ønskede punkt]
Springe album over*	(1) (ALBUM -) eller (2) (ALBUM+)
– Albumvalg	

* Kan kun anvendes, når der afspilles en MP3-fil.

For fortsat at springe diske over skal du trykke på **(SEEK) (+)** eller **(SEEK) (-)**, og derefter trykke igen inden for 1 sekund og holde.

1 Åbn skodden.

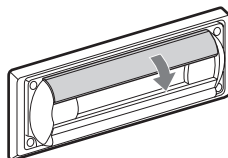

2 Tryk skodden ned.

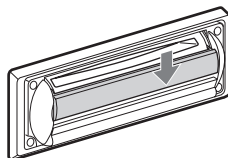

Disken udkastes.

Bemærkninger

- Mens en disk udkastes eller isættes, må skodden ikke lukkes. Disken kan komme i klemme og beskadiges.
- En disk kan udkastes, hvis du åbner skodden med magt.
- Inden afspilning af et spor læser enheden alle spor- og albumdata på disken. Afhængigt af sporstrukturen kan det tage mere end et minut, inden afspilning begynder - i dette tidsrum vises "READ". Afvent automatisk begyndelse af afspilning, når læsningen er udført.
- Afhængigt af diskens tilstand, afspilles den måske ikke (side 6, 7).
- Mens det første/sidste spor på disken afspilles, springer afspilning til det første/sidste spor på disken, hvis der trykkes på **(SEEK) (-)** eller **(SEEK) (+)**.
- Når det sidste spor på disken er udløbet, begynder afspilning igen fra det første spor på disken.
- Hvis du afspiller en MP3-fil med høj bithastighed, f.eks. 320 kbps, kan lyden falde bort i korte øjeblikke.

Tip

En disk kan afspilles med skodden åbnet eller lukket.

Displaypunkter

Når disken/albummet/sporet ændres, vises den/det nye disks/albums/spors eventuelle forindspillede titel*¹ automatisk (hvis A.SCRL (Auto Scroll) er indstillet på "ON", rulles navne på over 8 tegn (side 20)).

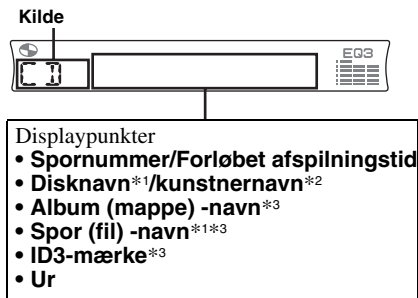

For at	Tryk på
Skifte displaypunkt	(DSPL)

*¹ Når du trykker på (DSPL), angiver "NO NAME", at der ikke er et forindspillet navn, som kan vises.

*² Kun cd-tekst-diske med kunstnernavn.

*³ Kun ved MP3-filer.

Kun spornavn/kunstnernavn/albumnavn i ID3-mærke vises.

Når du trykker på (DSPL), angiver "NO ID3", at der ikke er noget ID3-mærke at vise.

Bemærkninger

- Nogle tegn kan ikke vises.
- For nogle cd tekst-diske med særligt mange tegn kan dataene ikke altid rulles.
- Enheden kan ikke vise kunstnernavnet for hvert spor på en cd-tekst-disk.

Bemærkninger om MP3

- ID3-mærke gælder for version 1.0, 1.1, 2.2, 2.3 og 2.4.
- Nogle tegn og symboler kan ikke vises (vises som "*"). Det maksimale antal tegn, der kan vises for et album (mappe) -navn/spor (fil) er 64 (Romeo) eller 32 (Joliet); ID3-mærke 30 tegn (1.0, 1.1, 2.2 og 2.3) eller 126 tegn (2.4).
- I følgende tilfælde vises den forløbne afspilningstid muligvis ikke nøjagtigt.
 - når en MP3-fil af typen VBR (variabel bithastighed) afspilles.
 - under hurtigt frem- og tilbagespoling.

Tip

- Når A.SCRL (Auto Scroll) er indstillet på "OFF", og disken/albummet/sporet er ændret, rulles disk/album/spornavnet ikke.
- Når en MP3-fil afspilles, og albummet er ændret, vises det nye albumnummer.

Gentaget afspilning af spor

— Repeat Play

Du kan vælge:

- REP-T RACK — for at gentage det aktuelle spor.
- REP-A LBM* — for at gentage sporene på det aktuelle album.

* Kan kun anvendes, når der afspilles en MP3-fil.

Under afspilning skal du trykke gentagne gange på (3) (REP), indtil den ønskede indstilling vises på displayet.

Repeat Play begynder.

For igen at vise normal afspilning skal du vælge "REP-OFF".

Afspilning af spor i vilkårlig rækkefølge

— Shuffle Play

Du kan vælge:

- SHUF-ALBM* — for at afspille sporene på det aktuelle album i vilkårlig rækkefølge.
- SHUF-DISC — for at afspille sporene på disken i vilkårlig rækkefølge.

* Kan kun anvendes, når der afspilles en MP3-fil.

Under afspilning skal du trykke gentagne gange på (4) (SHUF), indtil den ønskede indstilling vises på displayet.

Shuffle Play begynder.

For igen at vise normal afspilning skal du vælge "SHUF-OFF".

Radio

Enheden kan gemme op til 6 stationer pr. bånd (FM1, FM2, FM3, MW og LW).

Forsigtig

Brug Best Tuning Memory for at undgå ulykker, når du stiller ind på stationer, mens du kører.

Automatisk lagring af stationer

— Best Tuning Memory (BTM)

Enheden udvælger de stationer, der har de stærkeste signaler på det valgte bånd, og gemmer dem i rækkefølge efter deres frekvenser.

- 1 Tryk gentagne gange på **(SOURCE)** for at vælge radioen.
- 2 Tryk gentagne gange på **(MODE)** for at vælge båndet.
- 3 Tryk på **(SENS)** (BTM) i 2 sekunder. Enheden gemmer stationerne på talknapperne i rækkefølge efter deres frekvenser. Der høres en biplyd, når indstillingen er gemt.

Bemærkninger

- Hvis signalerne er så svage, at der kun kan modtages nogle få stationer, bibeholder nogle talknapper deres tidligere indstilling.
- Når der angives et nummer på displayet, begynder enheden at gemme stationer fra den, der vises på næværende tidspunkt.

Modtagelse af de gemte stationer

- 1 Tryk gentagne gange på **(SOURCE)** for at vælge radioen.
- 2 Tryk gentagne gange på **(MODE)** for at vælge båndet.
- 3 Tryk på den talknap **(1)** til **(6)**, som den ønskede station er gemt på.

Hvis forvalgsindstilling ikke virker
— Automatisk indstilling/Local Seek-indstilling

Automatisk indstilling:

Tryk på **(SEEK)** (+) eller **(SEEK)** (-) for at søge efter stationen.

Afsøgningen standser, når enheden modtager en station. Gentag betjeningen, indtil den ønskede station modtages.

Local Seek-indstilling:

Hvis automatisk indstilling standser for ofte, skal du trykke gentagne gange på **(SENS)** (BTM), indtil "LOCAL-ON" vises på displayet.



Der vil kun blive stillet ind på de stationer, der har relativt stærke signaler.

For at annullere lokal søgeindstilling skal du trykke to gange på **(SENS)** (BTM), når FM modtages.

Bemærk

Når MW eller LW, modtages, skal du for at annullere lokal søgeindstilling trykke på **(SENS)** (BTM) ("LOCAL-OFF" vises).

Tip

Hvis du kender frekvensen på den station, du vil lytte til, skal du trykke og holde nede på **(SEEK)** (+) eller **(SEEK)** (-) for at finde den omtrentlige frekvens, og derefter trykke gentagne gange på **(SEEK)** (+) eller **(SEEK)** (-) for at finjustere til den ønskede frekvens (manuel indstilling).

fortsættes på næste sida →

Hvis FM-stereomodtagelsen er dårlig — Mono-indstilling

Under radiomodtagelse skal du trykke gentagne gange på **(SENS)** (BTM), indtil "MONO-ON" vises på displayet.



Lyden forbedres, men modtages i mono ("ST" forsvinder).

For igen at vise normal radiomodtagelse skal du trykke på **(SENS)** (BTM) ("MONO-OFF" vises).

Lagring udelukkende af ønskede stationer

Du kan forvælge de ønskede stationer manuelt på enhver talknap.

- 1 Tryk gentagne gange på **(SOURCE)** for at vælge radioen.
- 2 Tryk gentagne gange på **(MODE)** for at vælge båndet.
- 3 Tryk på **(SEEK)** (+) eller **(SEEK)** (-) for at stille ind på den station, du vil gemme.
- 4 Tryk på den ønskede talknap (**1** til **6**) i 2 sekunder, indtil "MEM" vises. Indikationen for talknapen vises på displayet.

Bemærk

Hvis du forsøger at gemme en anden station på den samme talknap, slettes den tidligere gemte station.

RDS

Oversigt over RDS

FM-stationer med Radio Data System (RDS) service kan sende digitale data, som ikke kan opfattes af det menneskelige øre, sammen med det almindelige radioprogramsignal. For eksempel vises en af følgende, når der modtages en RDS-station.

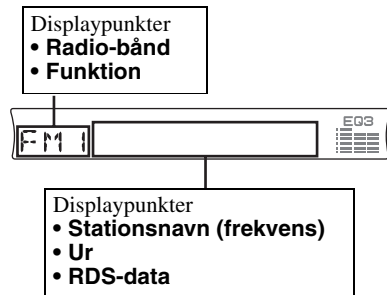

For at	Tryk på
Skifte ur/ stationsnavn	(DSPL)

RDS-service

RDS-data giver dig praktiske funktioner, f.eks.:

- **Automatisk genindstilling** på et program, hvilket er nyttigt ved køreture over lange afstande. — AF → side 15
- Modtage **trafikmeldinger**, selv om du lytter til et andet program/kilde. — TA → side 16
- Valg af stationer efter **programtype**. — PTY → side 17
- Automatisk indstilling af **ur-klokkeslæt**. — CT → side 18

Bemærkninger

- Afhængigt af landet/regionen er ikke alle RDS-funktioner til rådighed.
- RDS virker ikke ordentligt, hvis signalstyrken er for svag, eller hvis den station, der er stillet ind på, ikke sender RDS-data.

Automatisk genindstilling for den bedste modtagelse

— AF (Alternative Frequencies)

Med AF-funktionen kan radioen altid stille ind på områdets stærkeste signal for den station, du lytter til.

Frekvenserne skifter automatisk.

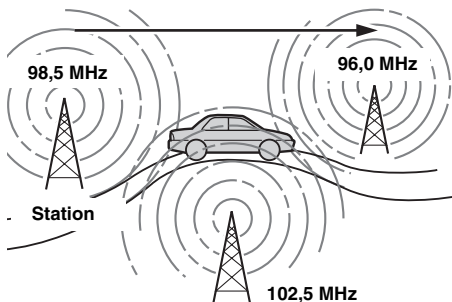

1 Vælg en FM-station (side 13).

2 Tryk gentagne gange på **(AF/TA)**, indtil "AF-ON" vises.

Enheden begynder søgning efter en alternativ frekvens med et stærkere signal i det samme netværk.

Hvis "NO AF" blinker, har den station, der nu stilles ind på, ikke en alternativ frekvens.

For at annullere AF-funktionen skal du vælge "AF, TA-OFF".

Tip

- Hvis "AF-ON" vælges, annulleres trafikmeldinger. For at aktivere trafikmeldingerne med AF-funktionen skal du vælge "AF, TA-ON".
- Hvis du vil ændre indstillingen af til/fra, mens der afspilles en cd, skal du trykke på **(AF/TA)**.

Tryk på **(SEEK +)** eller **(SEEK -)**, mens stationsnavnet blinker (inden 8 sekunder).

Enheden begynder at søge efter en anden frekvens med de samme PI (Programme Identification)-data. ("PI SEEK" vises).

Hvis enheden ikke kan finde den samme PI, indstilles den igen på den tidligere valgte frekvens.

Holde radioen indstillet på et bestemt regionalprogram

Når AF-funktionen er slået til: enhedens fabriksindstilling afgrænser modtagelse til et bestemt område, så der skiftes ikke over til en anden regional station med en stærkere frekvens.

Hvis du forlader dette regionalprogram modtageområde eller vil udnytte hele AF-funktionen, skal du trykke på **(SEL)** og **(AF/TA)** på samme tid, indtil "REG-OFF" vises.

Bemærk

Denne funktion virker ikke i Det Forenede Kongerige og i visse andre områder.

Local Link-funktion

(Kun Det Forenede Kongerige)

Med denne funktion kan du vælge andre lokale stationer i området, selv om de ikke er gemt på talknapperne.

1 Tryk på en talknap (**(1)** til **(6)**), der har en lokal station gemt.

2 Tryk på talkknappen for den lokale station igen inden for 5 sekunder.

3 Gentag denne procedure, indtil den ønskede lokale station modtages.

Modtage trafikmeldinger

— TA (Traffic Announcement)/TP (Traffic Programme)

Ved at aktivere TA og TP kan du automatisk stille ind på en FM-station, der udsender trafikmeldinger. Disse indstillinger fungerer, uanset hvilket FM-program/kilde eller cd, der er tale om. Enheden skifter tilbage til den originale kilde, når meldingen er forbi.

Tryk gentagne gange på (AF/TA), indtil "TA-ON" vises.

Enheden begynder søgning efter stationer med trafikoplysninger.

"TP" angiver, at der modtages en station, der udsender trafikmeldinger, og "TA" blinker under en trafikmelding. Enheden fortsætter søgning efter stationer med TP, hvis "NO TP" angives.

For at annullere alle trafikmeldinger skal du vælge "AF, TA-OFF".

For at

Tryk på

Annulere den aktuelle melding

(AF/TA)

Tip

- Hvis "TA-ON" vælges, annulleres AF-funktionen. For at aktivere AF-funktionen med trafikmeldinger skal du vælge "AF, TA-ON".
- Du kan også annullere den aktuelle trafikmelding ved at trykke på (SOURCE) eller (MODE).

Forvalg af lydstyrken for trafikmeldinger

Du kan forvælge lydstyrkeniveauet for trafikmeldingerne, så du ikke går glip af dem.

1 Tryk på lydstyrke +/- knappen for at regulere til det ønskede lydstyrkeniveau.

2 Tryk på (AF/TA) i 2 sekunder.

"TA" vises, og indstillingen gemmes.

Modtage nødmeldinger

Hvis AF eller TA er slået til, skifter enheden til nødmeldinger, hvis der kommer en, mens du lytter til en FM-station eller cd.

Forvalg af RDS-stationer med AF- og TA-indstillingen

Når du forvælger RDS-stationer, gemmer enheden såvel AF/TA-indstilling (til/fra) som frekvens for hver station. Du kan vælge en anden indstilling (til AF, TA eller begge) for stationer, der er forvalgt individuelt, eller den samme indstilling for alle forvalgte stationer. Hvis du forvælger stationer med "AF-ON", gemmer enheden automatisk stationer med det stærkeste radiosignal.

Forvalg af den samme indstilling for alle forvalgte stationer

1 Væg et FM-bånd (side 13).

2 Tryk gentagne gange på (AF/TA) for at vælge "AF-ON", "TA-ON" eller "AF, TA-ON".

Bemærk, at valg af "AF, TA-OFF" gælder for ikke-RDS-stationer så vel som RDS-stationer.

3 Tryk på (SENS) (BTM), indtil "BTM" blinker.

Forvalg af forskellige indstillinger for hver forvalgt station

1 Væg et FM-bånd, og stil ind på den ønskede station (side 13).

2 Tryk gentagne gange på (AF/TA) for at vælge "AF-ON", "TA-ON" eller "AF, TA-ON".

3 Tryk på den ønskede talknap (1 til 6), indtil "MEM" vises.
Gentag fra trin 1 for at forvælge andre stationer.

Bemærk

Hvis du vil ændre AF/TA-indstillingen, mens der afspilles en cd, skal du trykke på (AF/TA).

Stille ind på stationer efter programtype

— PTY (programtyper)

Du kan stille ind på en station ved at vælge den programtype, du vil lytte til.

Programtyper	Display
Nyheder	NEWS
Aktuelt	AFFAIRS
Information	INFO
Sport	SPORT
Undervisning	EDUCATE
Drama	DRAMA
Kultur	CULTURE
Videnskab	SCIENCE
Blandet	VARIED
Popmusik	POP M
Rockmusik	ROCK M
Let underholdning	EASY M
Let klassisk	LIGHT M
Klassisk	CLASSICS
Andre musiktyper	OTHER M
Vejret	WEATHER
Finansinformation	FINANCE
Børneprogrammer	CHILDREN
Sociale forhold	SOCIAL A
Religion	RELIGION
"Ring ind"-programmer	PHONE IN
Rejser	TRAVEL
Fritid	LEISURE
Jazzmusik	JAZZ
Countrymusik	COUNTRY
Nationalmusik	NATION M
Evergreens	OLDIES
Folkmusik	FOLK M
Dokumentarprogrammer	DOCUMENT

Bemærk

Du kan ikke benytte denne funktion i lande/regioner, hvor PTY (Programme Type Selection) -data ikke er tilgængelige.

1 Tryk på **(PTY)** under FM-modtagelse.



Navnet på den aktuelle programtype vises, hvis stationen sender PTY-data. "-----" vises, hvis den modtagne station ikke er en RDS-station, eller hvis RDS-dataene ikke er blevet modtaget.

2 Tryk gentagne gange på **(PTY)**, indtil den ønskede programtype vises.

Programtyperne vises i den rækkefølge, der er vist i tabellen.

"NONE" vises, hvis programtypen ikke er angivet i RDS-dataene.

3 Tryk på **(SEEK (+))** eller **(SEEK (-))**.

Enheden begynder at søge efter en station, der udsender den valgte programtype.

Automatisk indstilling af uret

— CT (Clock Time)

CT-data fra RDS-transmissionen indstiller automatisk uret.

Valg af "CT-ON"

Under radiomodtagelse skal du trykke samtidigt på **(SEL)** og **(2)**.

Uret er indstillet.



Efter et sekund viser displayet igen normal radiomodtagelse.

For at vælge "CT-OFF" skal du trykke samtidigt på **(SEL)** og **(2)** igen.

Bemærkninger

- CT-funktionen virker ikke altid, selv om der modtages en RDS-station.
- Der kan være en forskel mellem det klokkeslæt, som CT-funktionen indstiller, og det faktiske klokkeslæt.

Andre funktioner

Du kan også betjene enheden med en joystick (**ekstra**).

Brug af joysticken

Sæt først en passende etiket på joysticken afhængigt af, hvordan du vil montere den.

Joysticken virker ved at trykke på knapperne og/eller dreje kontrolknapperne.

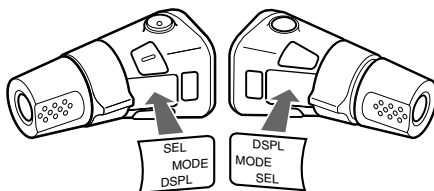

Ved at trykke på knapperne

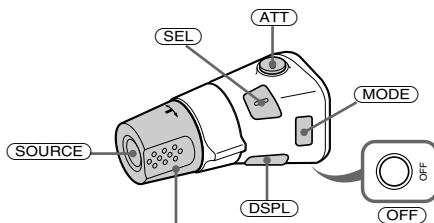

Drej VOL-kontrolknappen for at regulere lydstyrken.

Tryk på	For at
(SOURCE)	Skift kilde (radio/cd)/strøm til
(MODE)	Skifte radiobånd
(ATT)	Dæmpe lyden
(OFF)*1	Standse afspilning eller radio modtagelse/strøm fra
(SEL)	Justere og vælge
(DSPL)	Skifte displaypunktet

Ved at dreje kontrolknappen



Drej og slip for at:

- Springe spor over.
Hvis du vil fortsætte med at springe spor over, skal du dreje en gang og dreje igen inden for 1 sekund og holde kontrolknappen.
- Stille automatisk ind på stationer.

Drej, hold og slip for at:

- Spole frem/tilbage på et spor.
- Finde en station manuelt.

Ved at trykke ind på og dreje kontrolknappen

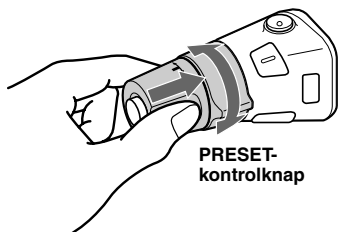

Tryk ind på kontrolknappen, og drej den for at:

- Modtage forvalgte stationer.
- Skifte album*2.

*1 Hvis bilen ikke har en ACC (tilbehør) -position på tændingsnøglekontakten, skal du, når du har slukket for motoren, sørge for at trykke og holde på (OFF), indtil displayet forsvinder.

*2 Kan kun anvendes, når der afspilles en MP3-fil.

Når en MP3-fil afspilles, kan du vælge et album med joystick'et.

For at	Gør dette
Springe albumme over	Tryk på og drej knappen [en gang for hvert album].
- Vælg af album	Hvis du vil fortsætte med at springe albumme over, skal du trykke på og dreje (og holde) knappen.

Skift af betjeningsretning

Kontrolknappernes betjeningsretning er fabriksindstillet som vist nedenfor.

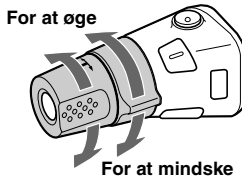

Hvis det er nødvendigt at montere joystick'en på den højre side af ratstammen, kan du vende betjeningsretningen om.

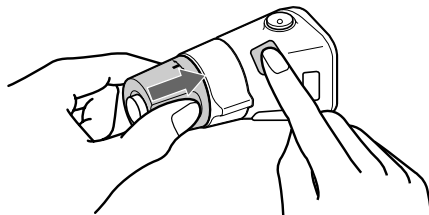

Tryk på (SEL) i 2 sekunder, mens du trykker på VOL-kontrolknappen.

Justering af lydegenskaberne

Du kan justere balance, fader, lavpasfilter og subwooferlydstyrke.

1 Tryk gentagne gange på **(SEL)**, indtil "BAL", "FAD", "LPF" eller "SUB" vises.

Hver gang du trykker på **(SEL)**, skifter punktet som følger:

LOW*¹ → MID*¹ → HI*¹ →

BAL (venstre-højre) → FAD (for-bag) →

LPF (lavpasfilter)*^{2*3} →

SUB (subwooferlydstyrke)*^{2*4}

*1 Når EQ3 er aktiveret (side 21).

*2 Når "SUB" er valgt (side 20).

*3 Afskæringsfrekvensen kan justeres til 78 Hz, 125 Hz eller OFF.

*4 Lydstyrkeniveauet kan justeres mellem -10 og +10 trin. (Nedenfor er -10, "ATT" vist.)

2 Tryk på lydstyrke +/- knappen for at justere det valgte punkt.

Bemærk

Du skal justere inden for 3 sekunder, efter du har valgt punktet.

Hurtig dæmpning af lyden

Tryk på knappen **(ATT)**.

Efter "ATT-ON" har været vist et kort øjeblik, vises "ATT" på displayet.

For at gendanne det tidligere lydstyrkeniveau skal du trykke på **(ATT)** igen.

Tip

Når der er tilsluttet et interfacekabel fra en biltelefon til ATT-ledningen, sænker enheden automatisk lydstyrken, når der modtages en telefonopringning (Telephone ATT-funktion).

Ændring af lyd- og displayindstillingerne

— Menu

Følgende punkter kan indstilles:

Set up

- REAR/SUB*¹ — for at skifte lydudgangen til REAR eller SUB.
 - Vælg "REAR" for at udsende til en effektforstærker.
 - Vælg "SUB" for at udsende til en subwoofer.
- CT (Clock Time) (side 18)
- A.SCRL (Auto Scroll)*² (side 12)
- DEMO*¹ — for at slå demonstrationsdisplayet til eller fra.
 - Vælg "ON" for at aktivere demonstrationsdisplayet (demonstrationen begynder, ca. 10 sekunder efter enheden slukkes).
 - Vælg "OFF" for at deaktivere demonstrationsdisplayet.
- BEEP — for at slå biplydene til eller fra.
- DIM — for at ændre displayets lysstyrke.
 - Vælg "ON" for at dæmpe displayets belysning.
 - Vælg "OFF" for at deaktivere Dimmer.

Skifte REAR/SUB*1

Tryk på (SEL), og tryk derefter på lydstyrke + (REAR) eller – (SUB) -knappen.

Efter 3 sekunder viser displayet igen normal afspilning.

Valg af det ønskede punkt

Tryk samtidigt på (SEL) og den ønskede knap.

(SEL) + (2) : CT

(SEL) + (3) : A.SCRL*2

(SEL) + (4) : DEMO*1

(SEL) + (6) : BEEP

(SEL) + (DSPL) : DIM

Displayet vender tilbage til normal afspilning, når indstillingen er fuldført.

For at annullere punktet skal du trykke samtidigt på (SEL) og den ønskede knap igen.

*1 Når enheden er slukket.

*2 Når der ikke afspilles en cd, vises dette punkt ikke.

Indstilling af equalizeren (EQ3)

Du kan vælge en equalizerkurve for 7 musiktyper (XPLOD, VOCAL, CLUB, JAZZ, NEW AGE, ROCK, CUSTOM og OFF (equalizer OFF)).

Du kan gemme en forskellig equalizerindstilling for hver kilde.

Valg af equalizerkurven

1 Tryk på (SOURCE) for at vælge en kilde (radio eller cd).

2 Tryk gentagne gange på (EQ3), indtil den ønskede equalizerkurve nås.

Hver gang du trykker på (EQ3), skifter punktet.



Vælg "OFF" for at annullere equalizing-effekten.

fortsættes på næste side →

Justering af equalizerkurven

Du kan gemme og justere equalizer-indstillingerne for forskellige toneområder.

1 Tryk på **(SOURCE)** for at vælge en kilde (radio eller cd).

2 Tryk gentagne gange på **(EQ3)** for at vælge den ønskede equalizerkurve.

3 Justering af equalizerkurven

1 Tryk gentagne gange på **(SEL)** for at vælge det ønskede toneområde.

Hver gang du trykker på **(SEL)**, ændres toneområdet.

LOW → **MID** → **HI** (→ **BAL** → **FAD** → **LPF** → **SUB**)

2 Tryk på lydstyrke +/- knappen for at regulere til det ønskede lydstyrkeniveau.

Lydstyrkeniveauet kan justeres i trin på 1 dB fra -10 til +10 dB.



3 Gentag trin **1** og **2** for at justere equalizerkurven.

For at gendanne den fabriksindstillede equalizerkurve, skal du trykke på **(SEL)** i 2 sekunder.

Bemærk

Når EQ3 er indstillet på "OFF", kan du ikke justere indstillingerne af equalizerkurve.

Yderligere oplysninger

Vedligeholdelse

Udskiftning af sikringen

Når du udskifter sikringen, skal du sørge for at bruge en med et amperetal, der svarer til den originale sikring. Hvis sikringen springer, skal du kontrollere strømtilslutningen og udskifte sikringen. Hvis sikringen springer igen efter udskiftningen, kan der være en intern funktionsfejl. I så fald skal du kontakte din nærmeste Sony-forhandler.

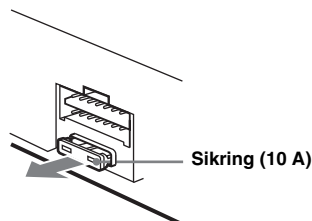

Advarsel

Brug aldrig en sikring med et amperetal, der er højere end den sikring, der følger med enheden, da det kan beskadige enheden.

Rensning af forbindelsesstikkene

Enheden fungerer ikke altid korrekt, hvis forbindelsesstikkene mellem enheden og frontpanelet ikke er rene. For at forhindre dette, skal du tage frontpanelet af (side 9) og rense forbindelsesstikkene med en vatpind dyppet i sprit. Brug ikke for megen kraft, da det kan beskadige forbindelsesstikkene.

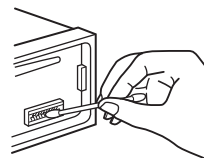

Hovedenhed

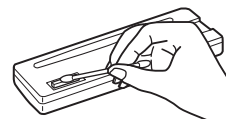

Frontpanelets bagside

Bemærkninger

- Af sikkerhedsmæssige grunde bør du slå tændingen fra og fjerne nøglen fra tændingskontakten, inden du renser forbindelsesstikkene.
- Berør aldrig forbindelsesstikkene direkte med fingrene eller med en metalgenstand.

Udskiftning af litiumbatteriet

Under normale forhold holder batteriet i ca. et år. (Levetiden kan dog blive kortere afhængigt af brugsforholdene.) Når batteriet bliver svagt, formindskes kortfjernbetjeningens rækkevidde. Udskift batteriet med et nyt CR2025 litiumbatteri. Der opstår for brand- eller eksplosionsfare, hvis du bruger en anden type batteri.

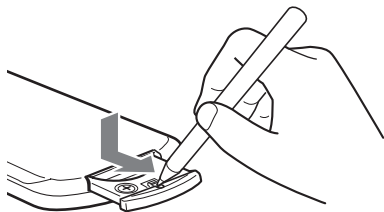

+ siden opad

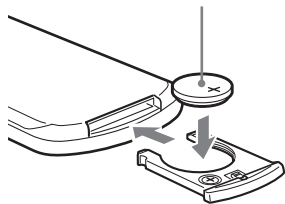

Bemærkninger om litiumbatteriet

- Hold litiumbatteriet uden for børns rækkevidde. Søg omgående læge, hvis batteriet sluges.
- Aftør batteriet med en tør klud, så kontakten bliver god.
- Sørg for at batteriets poler vender rigtigt, når det isættes.
- Batteriet må ikke holdes med en metalpincet, da der kan opstå kortslutning.

ADVARSEL

Batteriet kan eksplodere, hvis det behandles forkert. Batteriet må ikke genoplades, skilles ad eller bortkastes i åben ild.

Fjerne enheden

1 Fjern beskyttelsesrammen.

- 1 Tag frontpanelet af (side 9).
- 2 Sæt udløsernøglerne i indgreb sammen beskyttelsesrammen.

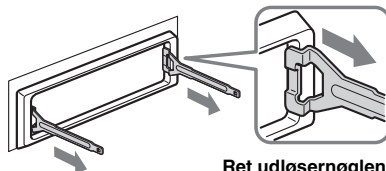

Ret udløsernøglen korrekt.

- 3 Træk udløsernøglerne ud for at fjerne beskyttelsesrammen.

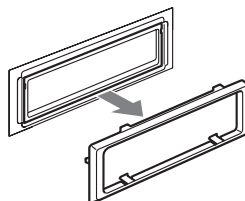

fortsættes på næste sida →

2 Fjern enheden.

- 1 Isæt begge udløsernøgler, indtil de klikker på plads.

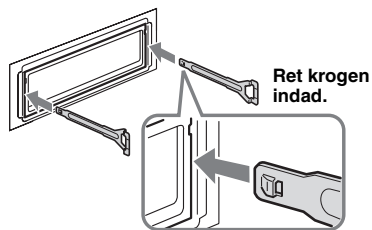

- 2 Træk i udløsernøglerne for at løsne enheden.

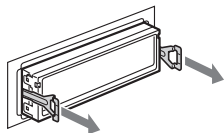

- 3 Skyd enheden ud af monteringsrammen.

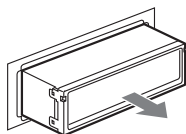

Specifikationer

Cd-afspiller

Signal/støj forhold	120 dB
Frekvensreaktion	10 – 20.000 Hz
Wow og flutter	Ikke målelig

Tuner

FM

Indstillingsområde	87,5 – 108,0 MHz
Antennetilslutningsklemme	Eksternt antenneforbindelsesstik
Mellemfrekvens	10,7 MHz/450 kHz
Brugbar følsomhed	9 dBf
Selektivitet	75 dB ved 400 kHz
Signal/støj forhold	67 dB (stereo), 69 dB (mono)
Harmonisk forvrængning ved 1 kHz	0,5 % (stereo), 0,3 % (mono)
Separation	35 dB ved 1 kHz
Frekvensreaktion	30 – 15.000 Hz

MW/LW

Indstillingsområde	MW: 531 – 1.602 kHz LW: 153 – 279 kHz
Antennetilslutningsklemme	Eksternt antenneforbindelsesstik
Mellemfrekvens	10,7 MHz/450 kHz
Følsomhed	MW: 30 μ V LW: 40 μ V

Effektforstærker

Udgange	Højtalerudgange (sikre forbindelsesstik)
Højtalerimpedans	4 – 8 ohm
Maksimal udgangseffekt	50 W \times 4 (ved 4 ohm)

Generelt

Udgange	Lydudgang-tilslutningsklemmer (kan skiftes mellem REAR/SUB) Tilslutningsklemme for motorantennereleå-kontrol Tilslutningsklemme for effektforstærker-kontrol Tilslutningsklemme for telefon ATT-kontrol Tilslutningsklemme for fjernbetjening-indgang Tilslutningsklemme for antenneindgang
Indgange	Lav: ± 10 dB ved 60 Hz (XPLOD) Mellem: ± 10 dB ved 1 kHz (XPLOD) Høj: ± 10 dB ved 10 kHz (XPLOD)
Tonekontroller	12 V jævnstrøm bilbatteri (negativ jordforbindelse) Ca. 178 \times 50 \times 179 mm (b/h/d) Ca. 182 \times 53 \times 161 mm (b/h/d) Ca. 1,2 kg
Strømkraft	Dele til installation og tilslutning (1 sæt) Frontpaneletui (1) Kortfjernbetjening RM-X114 Joystick RM-X4S
Mål	
Monteringsmål	
Vægt	
Medfølgende tilbehør	
Ekstra tilbehør	

Design og specifikationer kan ændres uden forudgående varsel.

Fejlsøgning

Med den følgende kontrolliste kan du afhjælpe problemer, du kan få med enheden. Inden du går igennem nedenstående kontrolliste, bør du kontrollere fremgangsmåden for tilslutning og betjening.

Generelt

Ingen lyd.

- Tryk på lydstyrke + knappen for at justere lydstyrken.
- Annuller ATT-funktionen.
- Indstil faderkontrollen på midterpositionen for to-højttalersystemer.

Hukommelsens indhold er blevet slettet.

- Der er blevet trykket på RESET-knappen. → Du skal gemme i hukommelsen igen.
- Strømledningen eller batteriet er blevet afbrudt.
- Strømtilslutningsledningen er ikke tilsluttet korrekt.

Ingen bi lyd.

- Bilyden er annulleret (side 20).
- Der tilsluttes en ekstra effektforstærker, og du anvender ikke den indbyggede forstærker.

Displayet forsvinder fra/vises ikke på displayvinduet.

- Displayet forsvinder, hvis du trykker på og holder **(OFF)**. → Tryk på og hold **(OFF)** igen, indtil displayet vises.
- Aftag frontpanelet, og rens forbindelsesstikkene. se "Rensning af forbindelsesstikkene" på side 22, hvis du ønsker yderligere oplysninger.

Gemte stationer og korrekt klokkeslæt er slettet.

Sikringen er sprunget.

Der er støj, når tændingsnøglen er i ON-, ACC- eller OFF-positionen.

Ledningerne er ikke tilpasset korrekt til bilens tilbehørsstrømstik.

Der er ingen strømtilførsel til enheden.

- Kontroller tilslutningen. Hvis alt er i orden, skal du kontrollere sikringen.
- Bilens har ikke en ACC-position. → Tryk på **(SOURCE)** (eller isæt en disk) for at tænde enheden.

Der er konstant strømtilførsel til enheden.

Bilen har ikke en ACC-position.

Motorantennen slås ikke ud.

Motorantennen har ikke en relæboks.

Cd-afspilning

Der kan ikke lades en disk.

- Der er allerede ladet en anden cd.
- Cd'en er isat omvendt eller forkert med kraft.

Afspilning begynder ikke.

- Defekt eller beskidt cd.
- Cd-r/cd-rw, der ikke er finaliseret.
- Du forsøgte at afspille en cd-r/cd-rw, der ikke er beregnet til lydbrug.
- Nogle cd-r'ere/cd-rw'ere kan ikke afspilles på grund af optageudstyret eller diskens tilstand.

MP3-filer kan ikke afspilles.

- Optagelse blev ikke fortaget i henhold til ISO 9660 niveau 1- eller niveau 2-format eller Joliet/Romeo i udvidelsesformatet.
- Filtypenavnet ".MP3" føjes ikke til filnavnet.
- Filer gemmes ikke i MP3-format.

Det tager længere tid at afspille MP3-filer end andre filer.

Ved følgende diske tager det længere tid at begynde afspilning.

- en disk, som er optaget med en kompliceret træstruktur.
- en disk, som er optaget i multisession.
- en disk, som kan tilføjes data.

Disken kastes automatisk ud.

Temperaturen i omgivelserne overstiger 50°C.

Betjeningsknapperne fungerer ikke.

Cd'en kan ikke kastes ud.

Tryk på RESET-knappen.

Lyden springer på grund af rystelser.

- Enheden er installeret i en vinkel på mere end 45°.
- Enheden er ikke installeret på et stabilt sted i bilen.

Lyden hopper.

Defekt eller beskidt disk.

Radiomodtagelse

Det er ikke muligt at stille ind på forvalgte stationer.

- Frekvensen skal gemmes korrekt i hukommelsen.
- Radiosignalet er for svagt.

Stationerne modtages ikke.

Lyden generes af støj.

- Tilslut en motorantenne-kontrolledning (blå) eller tilbehørsstrømledning (rød) til strømledningen på bilens antenneforstærker. (Kun hvis bilen har en indbygget FM/MW/LW-antenne i bag/sideruden.)
- Kontroller tilslutningen af bilantennen.
- Den automatiske antenne slås ikke ud.
→ Kontroller tilslutningen af motorantenne-kontrolledningen.
- Kontroller frekvensen.

Automatisk indstilling er ikke mulig.

- Lokal søgeindstilling er indstillet på "ON".
→ Indstil lokal søgning på "OFF" (side 13).
- Radiosignalet er for svagt.
→ Indstil manuelt.

"ST"-indikationen blinker.

- Stil nøjagtigt ind på frekvensen.
- Radiosignalet er for svagt.
→ Indstil på monomodtagelse på "ON" (side 14).

Et program, der udsendes i stereo, høres i mono.

- Enheden er indstillet på monomodtagelse.
→ Annuller monomodtagelse (side 14).

RDS

SEEK begynder efter nogle få sekunders lytning.

- Stationen er ikke en TP-station eller har svagt signal.
→ Tryk gentagne gange på (AF/TA), indtil "AF, TA-OFF" vises.

Ingen trafikmeldinger.

- Aktiver "TA".
- Stationen sender ikke trafikmeldinger, selv om den er en TP-station.
→ Stil ind på en anden station.

PTY viser "- - - - -".

- Den aktuelle station er ikke en RDS-station.
- Der er ikke blevet modtaget RDS-data.
- Stationen specificerer ikke programtypen.

Fejldisplays/meddelelser

Fejldisplays

Følgende indikationer blinker i ca. 5 sekunder, og der høres en alarmlyd.

ERROR

- En cd er beskadiget eller isat omvendt.
→ Rens cd'en, eller isæt den korrekt.
- En cd kan ikke afspilles på grund af et problem.
→ Isæt en anden cd.

FAILURE

- Tilslutningen af højttalere/forstærkere er forkert.
→ Se Installation/tilslutning-vejledningen til denne model for at kontrollere tilslutningen.

HI TEMP

- Temperaturen i omgivelserne er højere end 50°C.
→ Vent indtil temperaturen falder til under 50°C.

NO MUSIC

- Der er sat en cd, som ikke er en musikfil, i enheden.
→ Sæt en musik-cd i enheden.

OFFSET

- Der kan være en intern funktionsfejl.
→ Kontroller tilslutningen. Henvend dig til nærmeste Sony-forhandler, hvis fejlindikationen fortsat vises på displayet.

RESET

- Cd-enheden kan ikke betjenes på grund af et problem.
→ Tryk på RESET-knappen på enheden.

Meddelelser

L.SEEK +/-

- Lokal søgeindstilling er slået til under automatisk indstilling (side 13).

NO AF

- Der findes ikke en alternativ frekvens for den aktuelle station.

"LLLLL" eller "RRRRR"

- Du har nået begyndelsen eller slutningen af disken, og ikke kan gå længere.

Henvend dig til din nærmeste Sony-forhandler, hvis disse løsninger ikke hjælper.

Tervetuloa!

Onnittelut Sonyn CD-soittimen hankinnasta. Voit nauttia sen lukuisista ominaisuuksista vielä paremmin käyttämällä:

- MP3-tiedostojen toistoa.
- CD-R/RW-levyjä, joihin voidaan jälkepäin lisätä toistettava tallennus (s. 7).
- Multi Session -monitallennuksella tallennettujen levyjen toistoa tallennustavasta riippuen (s. 7).
- CD-TEXT-tietoja (näytetään näytöllä silloin kun CD-TEXT-levy*¹ toistetaan soittimella).
- ID3-tagi*² version 1.0, 1.1, 2.2, 2.3 tai 2.4 tietoja (näkyvät toistettaessa MP3-tiedostoa).
- **Lisävalintana saatavia kauko-ohjaimia**
Kauko-ohjainkortti RM-X114
Sauvaohjain RM-X4S

*¹ CD-TEXT-levy on audio-CD-levy, johon sisältyy tekstimuotoisina tiedostoina levyn, esiintyjän ja raitojen nimet. Nämä tiedot on tallennettu levyille.

*² ID3-tagi on MP3-tiedosto, johon sisältyy tietoa levyn, esiintyjän ja raitojen nimistä jne.

CLASS 1
LASER PRODUCT

Tämä tarra sijaitsee laitteen pohjassa.

Sisältö

Säädinten sijainti	4
Yleisiä käyttöohjeita	6
Levyjä koskevia huomautuksia	6
MP3-tiedostoista	7

Aloittaminen

Asetusten nollaaminen	9
Etupaneelin irrottaminen	9
Kellonajan asettaminen	10

CD-soitin

Levyn soittaminen	11
Näyttöyksiköt	12
Raitojen toiston uusiminen	
— Jatkuva toisto	12
Raitojen toistaminen arvotussa järjestyksessä	
— Satunnaissoitto	12

Radio

Asemien automaattinen tallennus muistiin	
— Voimakkaimpien asemien muistiinviritys (BTM)	13
Muistiin tallennettujen asemien vastaanotto	13
Haluttujen asemien tallennus muistiin	14

RDS

Yhteenveto RDS-palvelusta	14
Ohjelman automaattinen uudelleenviritys sitä voimakkaimpana lähettävälle asemalle	
— AF (Vaihtoehtoiset taajuudet)	15
Liikennetiedotusten vastaanotto	
— TA (Liikennetiedotukset)/ TP (Liikenneohjelmat)	16
RDS-asemien varustaminen	
AF- ja TA-asetuksilla	16
Asemien virittäminen ohjelmatyypin perusteella	
— PTY (Ohjelmatyypit)	17
Kellonajan automaattinen asetus	
— CT (Kellonaika)	18

Muut toiminnot

Sauvaohjaimen käyttö	18
Äänenlaadun muokkaaminen	20
Äänen pikavaimennus	20
Ääni- ja näyttöasetusten muuttaminen	
— Valikko	20
Taajuuskorjaimen asettaminen (EQ3)	21

Lisätietoja

Huolto ja kunnossapito	22
Laitteen irrottaminen	23
Tekniset tiedot	25
Vianetsintä	26
Vikanäytöt/Tiedotteet	27

Säädinten sijainti

Lue yksityiskohtaisempia tietoja luettelossa mainituilta sivuilta.

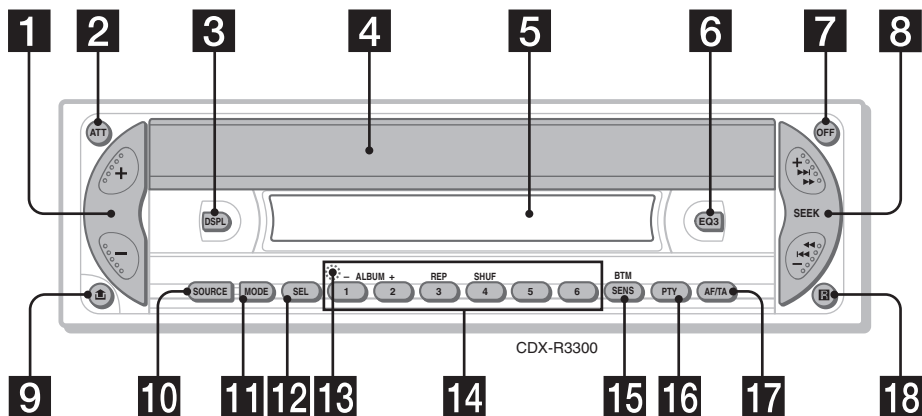

- 1** Äänenvoimakkuuden säädön +/- -painike
- 2** ATT-painike (äänenvaimennus) 20
- 3** DSPL (näyttötilan muuttaminen) -painike 10, 12, 14
- 4** OPEN/EJECT-luukku 11
- 5** Näyttö
- 6** EQ3-painike 21, 22
- 7** OFF-painike (Pysäytys/Virta päältä)* 9, 11
- 8** SEEK +/- -painike
Radio:
Asemien virittäminen automaattisesti/
aseman haku manuaalisesti.
CD (MP3-tiedostot):
Raitojen ohittaminen/pikatoisto eteenpäin,
raidan siirto taaksepäin.
- 9** -painike (etupaneelin irrotus) 9
- 10** SOURCE (Virta päälle/Radio/CD) -painike
Ohjelmanlähteen valinta.
- 11** MODE-painike
Käyttötilan muuttaminen.
- 12** SEL (valinta) -painike
Yksiköiden valitseminen.
- 13** RESET-painike (sijaitsee laitteen etupaneelilla etupaneelin takana) 9

- 14** Numeropainikkeet 21
Radio:
Halutun aseman tallentaminen numeropainikkeelle.
MP3-tiedostot:
①: ALBUM - 11
②: ALBUM + 11
CD:
③: REP 12
④: SHUF 12
- 15** SENS/BTM-painike 13, 14, 16
- 16** PTY-painike (ohjelmatyypin) 17
- 17** AF/TA-painike 15, 16
- 18** Kauko-ohjainkortin anturi

* **Varoitus asentamisesta autoon, jonka virtalukossa ei ole (ylimääräistä) ACC-asettoa**
Kun virta on sammutettu autosta, paina ja pidä painettuna laitteen -painiketta, kunnes näyttö sammuu.
Muussa tapauksessa näyttö ei sammuu, mikä kuluttaa turhaan virtaa akusta.

Kauko-ohjainkortti RM-X114 (lisävaruste)

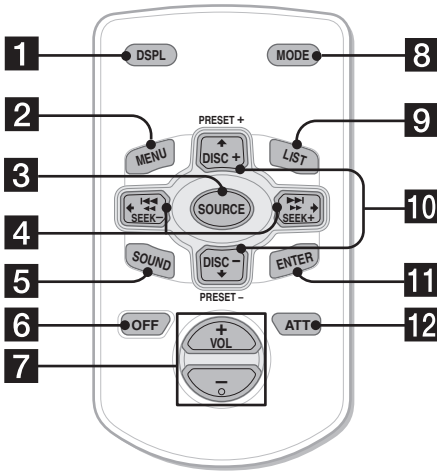

Itse laitteen ja sen kauko-ohjaimen samannimisillä painikkeilla ja säätimillä ohjataan samoja toimintoja.

- 1 DSPL-painike
- 2 MENU-painike*1
- 3 SOURCE-painike
- 4 SEEK (-/+) -painikkeet
- 5 SOUND-painike
- 6 OFF-painike
- 7 VOL-painikkeet (-/+)
- 8 MODE-painike
- 9 LIST-painike*1
- 10 DISC*1 (ALBUM)/PRESET (+/-) -painikkeet
- 11 ENTER-painike*1
- 12 ATT-painike

*1 Ei käytössä tässä laitteessa

Huomaus

Jos näyttö häviää silloin kun (OFF) -painiketta painetaan, sitä ei voi käyttää kauko-ohjainkortilla, ellei tämän laitteen (SOURCE) -painiketta paineta tai ellei levyä aseteta laitteeseen sen aktivoimiseksi.

Vihje

Lisätietoja pariston vaihdosta: lue "Litiumpariston vaihto" s. 23.

Albumin valinta kauko-ohjainkortilla

Albumin voi ohittaa kauko-ohjainkortin painikkeilla DISC (ALBUM) (+/-).

Halutessasi

Paina

Ohittaa albumeita*2	+ tai - [kerran jokaista albumia kohti]
- Albumin valinta	Jos haluat ohittaa useampia albumeja, pidä painettuna jompikumpi painike.

*2 Käytettävissä ainoastaan MP3-tiedostoa toistettaessa.

Useamman raidan ohittaminen

Paina kerran raidan ohjainkortin (SEEK) (+)- tai (SEEK) (-) -painiketta ja paina sitten painiketta uudelleen 1 sekunnin sisällä ja pidä se painettuna.

Yleisiä käyttöohjeita

- Jos autosi on ollut pysäköitynä suorassa auringonpaisteessa, odota laitteen jäähtymistä ennen seuraavaa käyttöä.
- Moottoriantenni avautuu automaattisesti laitteen ollessa käytössä.

Jos laitteen käytöstä on jotakin kysyttävää tai siinä ilmaantuu ongelmia, joita ei saa ratkaistuksi tämän käsikirjan avulla, ota yhteys lähimpään Sonya myyvään liikkeeseen.

Kosteuden tiivistyminen

CD-soittimen lukupäihin ja näyttöön voi tiivistyä sateisella ilmalla tai hyvin kosteassa ilmastossa kosteutta. Jos näin käy, laite ei toimi kunnolla. Poista tällöin levy ja anna laitteen "kuivua" noin tunnin ajan kosteuden haihduttamiseksi.

Korkean äänenlaadun säilyttämiseksi

Vältä roiskuttamista mehua tai muita virvoitusjuomia laitteeseen tai levyihin.

Levyjä koskevia huomautuksia

- Älä koske levyn pintaa, jotta levy pysyisi puhtaana. Käsittele levyjä reunasta kiinni pitäen.
- Säilytä levyjä koteloihinsa tai levymakasiineissa silloin kun niitä ei käytetä.
- Älä altista levyjä kuumuudelle/korkeille lämpötiloille. Vältä niiden jättämistä autoon ja erityisesti sen kojelaudalle tai hattuhyllylle.

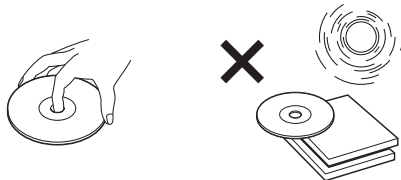

- Älä kiinnitä levyihin tarroja tai käytä tahmeaa mustetta/liimanjäänteitä sisältäviä levyjä. Tällaiset levyt saattavat käytettäessä lakata pyörimästä ja aiheuttaa toimintavian tai tuhoutua.

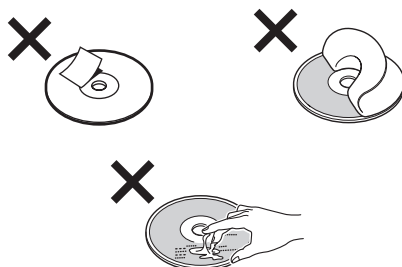

- Älä käytä etiketeillä tai tarroilla varustettuja levyjä. Tällaisten levyjen käytöstä voi seurata seuraavia vikoja:
 - Levyn poistaminen ei onnistu (mikä johtuu etiketin tai tarran laidan irtoamisesta, mikä taas jumiuttaa poistomekanismin).
 - Audiodatan lukemisen epäonnistuminen (esim. toistossa esiintyvät hyppäykset tai toiston epäonnistuminen kokonaan), mikä johtuu etiketin tai tarran kutistumisesta lämmön johdosta, jolloin seurauksena voi olla levyn vääntymisen.
- Epätavallisen (esim. sydämen, neliön tai tähden) muotoisia levyjä ei voi soittaa tässä laitteessa. Jos yrität soittaa tuollaisia levyjä, laite saattaa vioittua. Älä käytä näitä levyjä.
- Tällä soittimella ei voi toistaa 8 cm:n CD-levyjä.

- Ennen levyn soittoa aloittamista pyyhi se kuluttajakäyttöön myytävällä puhdistusliinalla. Pyyhi jokainen levy sen keskikohdasta laidoille edeten. Älä käytä liuottimia, kuten puhdistusbensiiniä, tinneriä tai kuluttajakäyttöön myytäviä puhdistussarjoja tai vinyylilevyjen puhdistukseen käytettäviä antistaattisia sprayitä.



Kopiosuojalla varustetut musiikkilevyt

Tämä tuote on suunniteltu toistamaan Compact Disc (CD) -standardin mukaisia levyjä. Jotkin levy-yhtiöt markkinoivat erilaisia kopiosuojalla varustettuja musiikki-CD:itä. Pidä mielessä, että näiden levyjen joukossa on joitakin CD-standardin kanssa yhteensopimattomia levyjä, joita ei välttämättä voi soittaa tällä laitteella.

CD-R/RW-levyjä (kertatallenteiset/ jatkuvatallenteiset) koskevia huomautuksia

Tällä laitteella voi toistaa seuraavia levyjä:

Levytyypit	Levyn merkintä
Audio-CD	
MP3-tiedostot	

- Joitakin CD-R/RW-levyjä (riippuen niiden tallentamiseen käytetystä laitteistosta tai levyn kunnosta) ei voi toistaa tällä laitteella.
- Et voi toistaa CD-R/CD-RW-levyjä, joita ei ole viimeistelty*.
- Voit toistaa MP3-tiedostoja, jotka on tallennettu CD-ROM-, CD-R- tai CD-RW-levyille.
- Voit toistaa CD-R/RW-levyjä, joille voi vielä lisätä yhden session.

* Toimenpide, joka tulee suorittaa, jotta tallennettua CD-R/RW-levyä voitaisiin toistaa audio-CD-soittimella.

MP3-tiedostoista

MP3 (MPEG 1 Audio Layer-3) on äänijaksojen pakkauksessa käytetty standarditekniikka ja -formaatti. Tiedosto pakataan noin 1/10:aan alkuperäisestä koostaan. Ihmiskorvan kuuloalueen ulkopuoliset äänet pakataan, mutta ihmisen kuulemia ääniä ei.

Levyjä koskevia huomautuksia

Voit toistaa MP3-tiedostoja, jotka on tallennettu CD-ROM-, CD-R- tai CD-RW-levyille. Levyn pitää olla formaatiltaan ISO 9660*1 level 1 tai 2 -formaatin tai Joliet- tai Romeo-laajennusformaatin mukainen. Voit käyttää levyä, joka on tallennettu Multi Session -monitallennustoiminnolla*2.

*1 ISO 9660 -formaatti

Yleisin kansainvälinen standardi tiedostojen ja kansioiden loogisesta rakenteesta CD-ROM-levyillä.

Standardissa on useita eri tasoja. Tasossa 1 tiedostojen nimien pitää olla formaatissa 8,3 (nimi saa sisältää korkeintaan 8 kirjainmerkkiä, tiedostotarkenne ".MP3" korkeintaan 3 merkkiä) ja isoilla kirjaimilla kirjoitettuna. Kansioiden nimien enimmäispituus on 8 kirjainmerkkiä. Kansiorakenteessa voi olla korkeintaan 8 kansiotasoa. Taso 2 hyväksyy jopa 31 kirjainmerkkiä pitkät tiedostonimet. Jokaisessa kansiossa voi olla aina 8 puuta. Joliet- ja Romeo-laajennusformaatteja käytettäessä tarkista kirjoitusohjelman tms. sisältö.

*2 Monitallennus (Multi Session)

Tämä tallennusmenetelmä sallii datan lisäämisen Track-At-Once-menetelmällä. Tavallinen CD-levy alkaa Lead-in-nimellä tunnetulla CD:n alkujaksolla ja päättyy Lead-out-nimiseen loppujaksoon. Monitallennus-CD on useassa jaksossa tallennettu CD-levy, jossa jokaista osaa alkujaksosta loppujaksoon pidetään omana istuntonaan. CD-Extra: Formaatti, jolla äänidata (audio-CD-data) tallennetaan istunnossa 1 ja jolla data tallennetaan raitoina istunnossa 2. Mixed CD: Tässä formaatissa dataosuus tallennetaan raitana numero 1, ja audiodata (audio-CD-data) raitana numero 2.

jatkaa seuraavalla sivulla →

Huomautuksia

- Kansioiden ja tiedostojen nimet eivät välttämättä näy oikein muissa formaateissa kuin ISO 9660 taso 1 ja taso 2.
- Nimiä antaessasi muista lisätä tiedoston nimeen tiedostotarkenne ".MP3".
- Jos lisää tiedostotarkenteen ".MP3" muuhun kuin MP3-tiedostoon, laite ei tunnista tiedostoa oikein, vaan tuottaa satunnaista kohinaa, joka saattaa vahingoittaa kaiuttimia.
- Seuraavien levyjen toiston aloittaminen kestää kauemmin.
 - monimutkaisella puurakenteella tallennettu levy.
 - monitallennuksella tallennettu levy.
 - levy, jolle voi lisätä dataa.

Monitallennuksella tallennettua levyä koskevia muistutuksia

- Jos ensimmäisen tallennusjakson ensimmäinen raita on audio-CD-dataa: Vain ensimmäisen tallennusjakson audio-CD-data toistetaan. Myöhemmän tallennusjakson data ohitetaan.
- Jos 1. session 1. raita ei ole audio-CD-dataa:
 - Jos levyllä on yksi tai useampi MP3-tiedosto, ainoastaan MP3-tiedosto(t) toistetaan ja muu data ohitetaan. (Audio-CD-dataa ei tunnisteta.)
 - Jos levyllä ei ole MP3-tiedostoa, näyttöön ilmestyy viesti "NO MUSIC", eikä toisto käynnisty. (Audio-CD-dataa ei tunnisteta.)

MP3-tiedostojen toistojärjestys

Kansioiden ja tiedostojen toistojärjestys on seuraava:

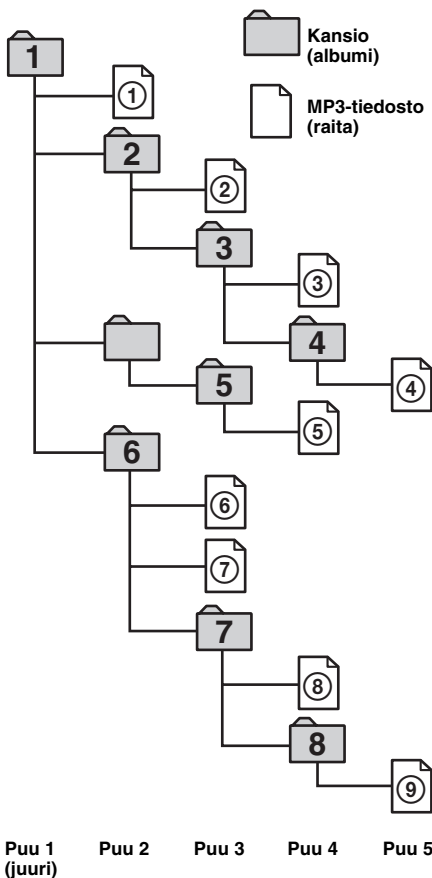

Huomautuksia

- Kansio, jossa ei ole MP3-tiedostoa, ohitetaan.
- Jos asetat soittimeen monia puurakenteita sisältävän levyn, sen toiston käynnistyminen kestää hieman pitempään. Suosittelemme vain 1-2 puurakenteen tallentamista jokaista levyä kohti.
- Kansioiden enimmäismäärä: 150 (sisältäen juurikansion ja tyhjät kansiot)
- Levyn sisältämien MP3-tiedostojen ja kansioiden enimmäismäärä: 300
Jos tiedoston/kansion nimessä on monia kirjainmerkkejä, tämä määrä voi olla vähemmän kuin 300.

Vihje

Jos haluat valita tietyn toistojärjestyksen, kirjota kansion tai tiedoston nimen eteen sen järjestysnumero (esim. "01", "02"), ja tallenna sen jälkeen levyn haluttu sisältö levyille. (Järjestyy vaihtelee kirjoitusohjelman mukaisesti.)

Aloittaminen

Asetusten nollaaminen

Laitte pitää nollata ennen laitteen ensimmäistä käyttökertaa tai kun auton akku on vaihdettu tai liitäntöjä on muutettu.

Irrota etupaneeli ja paina RESET-painiketta jollakin teräväkärkisellä esineellä, kuten kuulakärkikynällä.

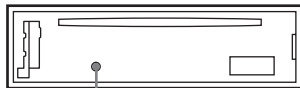

RESET-painike

Huomautus

RESET-painikkeen painaminen nollaa kellonajan asetuksen ja joitakin muita muistiin tallennettuja toimintoja.

Etupaneelin irrottaminen

Laitteesta voidaan irrottaa etupaneeli sen suojaamiseksi varkailta.

Varoitushälytys

Jos käännät virta-avaimen asentoon OFF irrottamatta etupaneelia, varoitushälytys piippaa muutaman sekunnin ajan.

Jos kytket laitteistoon lisävarusteena saatavan tehovahvistimen, etkä käytä sen sisäänrakennettua vahvistinta, piippausääni passivoituu.

1 Paina (OFF)* -painiketta.

CD-toisto tai radio-ohjelman vastaanotto keskeytyy (näppäinten ja näytön valaistus jää kuitenkin päälle).

* Ellei autosi virtalukossa ole ACC-asentoa (lisälaitteiden virtaliitäntä), kytke laite päältä painamalla (OFF) -painiketta, kunnes laitteen näyttö sammuu, jolloin vältetään turha virrankulutus akusta.

2 Paina kohtaa ja vedä etupaneelia sen jälkeen itseäsi kohti.

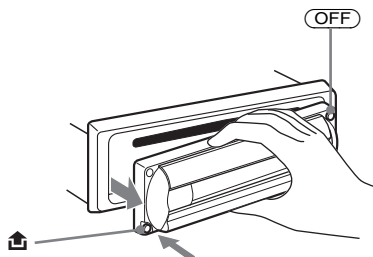

Huomautuksia

- Jos irrotat etupaneelin laitteen ollessa vielä toiminnassa, virta katkeaa laitteesta automaattisesti kaiuttimien vaurioitumisen estämiseksi.
- Älä pudota etupaneelia tai paina liikaa sitä tai sen näyttöä.
- Älä altista etupaneelia kuumuudelle/suurille lämpötiloille tai kosteudelle. Älä jätä sitä pysäköityyn autoon tai kojelaudalle/hattuhyllylle.

Vihje

Kun kuljetat etupaneelia mukana, käytä laitteen mukana toimitettua etupaneelin koteloa.

jatkaa seuraavalla sivulla→

Etupaneelin kiinnittäminen

Kiinnitä etupaneelin osa (A) laitteen osaan (B) kuvan osoittamalla tavalla, ja paina sen vasenta reunaa sisäänpäin, kunnes se napsahtaa paikalleen.

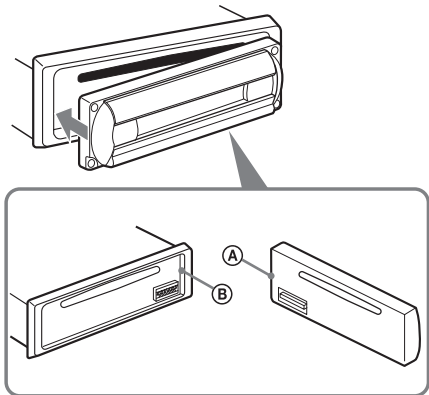

Huomautus

Älä aseta mitään esineitä etupaneelin sisäpinnalle.

Kellonajan asettaminen

Kellossa on 24 tunnin digitaalinen näyttö.

Esimerkki: Kellon asettaminen aikaan 10:08.

1 Paina (DSPL) -painiketta 2 sekunnin ajan.

Tunnin ilmaisin alkaa vilkkua.



1 Aseta tunti lukemat painamalla äänvoimakkuuden +/- -säädintä.

2 Paina (SEL) -painiketta.

Minuuttilukemat alkavat vilkkua.

3 Aseta minuuttilukemat painamalla äänvoimakkuuden +/- -säädintä.

2 Paina (DSPL) -painiketta.



Kello lähtee käyntiin. Kun kellon asetus on tehty, näyttö palaa takaisin normaaliin toistotilaan.

Vihje

Kello voidaan asettaa aikaan automaattisesti RDS-toiminnon avulla (s. 18).

CD-soitin

Levyn soittaminen

1 Avaa luukku.

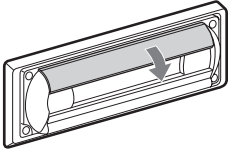

2 Aseta levy paikalleen etikettipuoli ylöspäin.

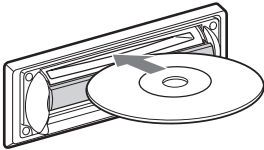

Toisto käynnistyy automaattisesti.

3 Sulje luukku.

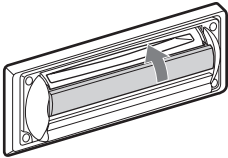

Jos CD on jo ladattu soittimeen, paina **(SOURCE)**-painiketta niin monta kertaa kuin tarvitaan viestin "CD" saamiseksi näyttöön ja toiston käynnistämiseksi.

Halutessasi	Paina
Keskeyttää toiston	(OFF)
Ohittaa raitoja – Automaattinen musiikintunnistin [kerran jokaista raitaa kohti]	(SEEK) (-/+) (◀◀▶▶)
Siirtyä eteenpäin/taaksepäin – Manuaalinen haku	(SEEK) (-/+) (◀▶▶) [haluttuun kohtaan asti]
Ohittaa albumeita* – Albumin valinta	(1) (ALBUM -) tai (2) (ALBUM+)

* Käytettävissä ainoastaan MP3-tiedostoa toistettaessa.

Paina useamman raidan ohittamiseksi **(SEEK) (+)**- tai **(SEEK) (-)**-painiketta, paina sitten samaa painiketta uudelleen 1 sekunnin sisällä sekä pidä painike painettuna.

Levyn poistaminen

1 Avaa luukku.

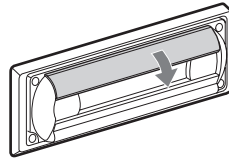

2 Paina luukku alas.

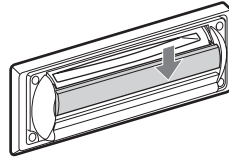

Levy on poistettu soittimesta.

Huomautuksia

- Kun otat levyn pois tai laitat sen soittimeen, älä sulje luukku. Levy saattaa juuttua siihen ja vahingoittua.
- Jos avaat luukun voimaa käyttäen, soitin saattaa poistaa levyn.
- Ennen kuin tämä laite käynnistää raidan toiston, se lukee kaikki levyllä olevat raita- ja albumitiedot. Raitarakenteesta riippuen toisto saattaa käynnistyä vasta runsaan minuutin päästä. Luvun aikana näytöllä näkyy "READ". Odota, kunnes toisto on käynnistynyt automaattisesti lukemisen jälkeen.
- Levyn kunnosta riippuen sen toisto ei välttämättä onnistu (s. 6, 7).
- Jos painat **(SEEK) (-)** tai **(SEEK) (+)** levyn ensimmäistä/viimeistä raitaa toistettaessa, toisto siirtyy viimeiseen tai vastaavasti ensimmäiseen raitaan.
- Levyn viimeisen raidan toiston loputtua toisto käynnistyy uudelleen levyn 1. raidalta.
- Jos toistat MP3-tiedostoa, jossa on suuri bittinopeus, esimerkiksi 320 kbps sekunnissa, ääni voi pätkä.

Vihje

Levyä voi toistaa luukku auki tai kiinni.

Näyttöyksiköt

Kun levy/albumi/raita vaihtuu, uuden levyn/albumin/raidan mahdollinen esitallennettu otsikko*¹ tulee automaattisesti näkyviin (jos A.SCRL-asetuksena (Automaattinen vieritys) on "ON", yli 8 merkkiä pitkät nimet vierivät näytöllä (s. 20)).

Ohjelmanlähde

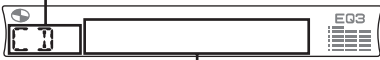

Näytössä näytettävät yksiköt

- Raitanumero/Kulunut soittoaika
- Levyn nimi*¹/Esiintyjän nimi*²
- Albumin (kansion) nimi*³
- Raidan (tiedoston) nimi*¹ *³
- ID3-tagit*³
- Kellonaika

Halutessasi

Paina

Vaihtaa

(DSPL)

näyttöyksikköä

*¹ Jos (DSPL) -painiketta painettaessa näytölle ilmestyy "NO NAME", tämä merkitsee, ettei esitallennettua nimeä ole olemassa.

*² Koskee vain CD-TEXT-levyjä, joille on tallennettu esiintyjän nimi.

*³ Koskee ainoastaan MP3-tiedostoa. Ainoastaan ID3-tagin sisältämä raidan/esittäjän/albumin nimi näytetään. Jos (DSPL) -painiketta painettaessa näytölle ilmestyy "NO ID3", levyllä ei ole ID3-tagia näytöllä näytettäväksi.

Huomautuksia

- Joitakin kirjainmerkkejä ei voida näyttää näytöllä.
- Hyvin paljon kirjainmerkkejä sisältäviä CD-TEXT-levyjä käytettäessä tiedot eivät välttämättä vieri.
- Tällä laitteella ei voida näyttää CD-TEXT-levyn jokaisen raidan esiintyjän nimeä.

MP3-tiedostoja koskevia huomautuksia

- ID3-tagit koskee versioita 1.0, 1.1, 2.2, 2.3 ja 2.4.
- Joitakin kirjaimia ja merkkejä ei pystytä näyttämään (ne näkyvät muodossa *). Albumin (kansion)/raidan (tiedoston) nimen näytettävien merkkien enimmäismäärä on 64 (Romeo) tai 32 (Joliet); ID3-tagit 30 merkkiä (1.0, 1.1, 2.2 ja 2.3) tai 126 merkkiä (2.4).
- Seuraavissa tapauksissa kulunutta toistoaikaa ei välttämättä voida näyttää oikein.
 - toistettaessa MP3-tiedostoa, jossa on vaihteleva bittinopeus (VBR).
 - eteen/taaksepäin raidalla siirryttäessä.

Vihjeitä

- Kun A.SCRL-asetuksena (Automaattinen vieritys) on "OFF" ja levy/albumi/raita vaihtuu, levyn/albumin/raidan nimi ei vieri.
- Kun MP3-tiedostoa toistetaan ja albumi vaihtuu, uuden albumin numero tulee näkyviin.

Raitojen toiston uusiminen

— Jatkuva toisto

Voit valita toiminnoista:

- REP-T RACK — nykyisen raidan toistamiseksi jatkuvalla toistolla.
- REP-A LBM* — nykyisen albumin raitojen toistamiseksi jatkuvalla toistolla.

* Käytettävissä ainoastaan MP3-tiedostoa toistettaessa.

Paina toiston aikana (3) (REP)
-painiketta niin monta kertaa kuin tarvitaan, että haluttu asetus ilmestyy näyttöön.

Jatkuva toisto käynnistyy.

Normaalin toistotilaan palaamiseksi valitse "REP-OFF".

Raitojen toistaminen arvoissa järjestyksessä

— Satunnaisoitto

Voit valita toiminnoista:

- SHUF-ALBM* — nykyisen albumin raitojen toistamiseksi arvoissa järjestyksessä.
- SHUF-DISC — levyn raitojen toistamiseksi arvoissa järjestyksessä.

* Käytettävissä ainoastaan MP3-tiedostoa toistettaessa.

Paina toiston aikana (4) (SHUF)
-painiketta niin monta kertaa kuin tarvitaan, että haluttu asetus ilmestyy näyttöön.

Satunnaisoitto käynnistyy.

Normaalin toistotilaan palaamiseksi valitse "SHUF-OFF".

Radio

Laite voi tallentaa muistiin 6 asemaa kultakin aaltoalueelta (FM1 (ULA), FM2, FM3, MW (KA) ja LW (PA)).

Varoitus

Virtittäessäsi asemia autoa ajaessasi käytä voimakkaimpien asemien viritystoimintoa (BTM) onnettomuuksien välttämiseksi.

Asemien automaattinen tallennus muistiin

— Voimakkaimpien asemien muistiinviritys (BTM)

Laite valitsee valitulta aaltoalueelta voimakkainta signaalia lähettävät asemat ja tallentaa ne muistiin niiden taajuuksien mukaisessa järjestyksessä.

- 1** Paina **(SOURCE)** -painiketta niin monta kertaa kuin tarvitaan radion valitsemiseksi.
- 2** Paina **(MODE)** -painiketta niin monta kertaa kuin tarvitaan aaltoalueen valitsemiseksi.
- 3** Paina **(SENS)** (BTM) -painiketta 2 sekunnin ajan.

Laite tallentaa asemat muistiin numeropainikkeille niiden taajuuden mukaisessa järjestyksessä. Piippaus vahvistaa asetuksen tallennuksen muistiin.

Huomautuksia

- Jos vain muutamia asemia voidaan vastaanottaa, jotkin numeropainikkeet säilyttävät aiemman asetuksensa.
- Jos näytöllä näkyy numero, laite alkaa tallentaa muistiin asemia tästä numerosta alkaen.

Muistiin tallennettujen asemien vastaanotto

- 1** Paina **(SOURCE)** -painiketta niin monta kertaa kuin tarvitaan radion valitsemiseksi.
- 2** Paina **(MODE)** -painiketta niin monta kertaa kuin tarvitaan aaltoalueen valitsemiseksi.
- 3** Paina tallennettua asemaa vastaavaa numeropainiketta (① - ⑥).

Ellei esivalinta-asemien esiinviritys toimi

— Automaattinen viritys/Paikallishakutila (Local Seek)

Automaattinen viritys

Hae asema painamalla **(SEEK)** (+) tai **(SEEK)** (-) -painiketta.

Haku keskeytyy laitteen löytäessä aseman. Jatka hakua, kunnes haluttu asema on löytynyt.

Paikallishakutila:

Jos automaattinen haku keskeytyy liian usein paina **(SENS)** (BTM) -painiketta, kunnes "LOCAL-ON" -ilmaisain ilmestyy näyttöön.



Nyt viritin pysähtyy vain suhteellisen voimakkaiden asemien kohdalle.

Jos haluat peruuttaa paikallishakutilan, paina **(SENS)** -painiketta (BTM) ULA-lähetyksen aikana.

Huomautus

KA- (MW) tai PA-asemia (LW) vastaanotettaessa voit peruuttaa paikallishakutilan painamalla **(SENS)** (BTM) -painiketta ("LOCAL-OFF" -ilmaisain ilmestyy näyttöön).

Vihje

Jos tiedät sen aseman taajuuden, jota haluat kuunnella, paina ja pidä painettuna **(SEEK)** (+) tai **(SEEK)** (-) paikantaaksesi suunnilleen kohdalleen oikean taajuuden, ja paina sen jälkeen **(SEEK)** (+) tai **(SEEK)** (-) -painiketta niin monta kertaa kuin tarvitaan aseman hienosäätämiseksi kohdalleen (manuaalinen viritys).

jatkaa seuraavalla sivulla→

Jos ULA-stereovastaanoton (FM)

kuuluvuus on heikko

— Mono-tila

Paina radiovastaanoton aikana (SENS) (BTM) -painiketta niin monta kertaa kuin tarvitaan, että "MONO-ON" ilmestyy näytölle.



Äänenlaatu paranee, mutta lähetys kuuluu nyt monona. ("ST"-ilmaisain katoaa näytöltä).

Normaaliin radiovastaanottoon palaamiseksi paina (SENS) (BTM) -painiketta (Näytölle ilmestyy "MONO-OFF").

Haluttujen asemien tallennus muistiin

Voit esivirittää valitun aseman manuaalisesti halutulle numeropainikkeelle.

- 1 Paina (SOURCE) -painiketta niin monta kertaa kuin tarvitaan radion valitsemiseksi.**
- 2 Paina (MODE) -painiketta niin monta kertaa kuin tarvitaan aaltoalueen valitsemiseksi.**
- 3 Paina (SEEK) (+) tai (SEEK) (-) -painiketta viritääksesi paikalleen muistiin tallennettavan aseman.**
- 4 Paina 2 sekunnin ajan haluttua numeropainiketta (1 - 6), kunnes näytölle ilmestyy "MEM".**
Numeropainikkeen ilmaisain ilmestyy näyttöön.

Huomautus

Jos yrität tallentaa toista asemaa samaan numeropainikkeeseen, aikaisemmin tallennettu asema häviää ja uusi tulee voimaan.

RDS

Yhteenvedo RDS-palvelusta

Radio Data System -palvelulla (RDS) varustetut ULA-asetat lähettävät normaalin ohjelmasignaalin ohessa ylimääräisiä, ei-kuunneltavassa digitaalisessa muodossa olevia tekstitietoja. Jokin seuraavista tekstitiedoista ilmestyy näytölle silloin kun viritin vastaanottaa RDS-valmiudella varustetun aseman.

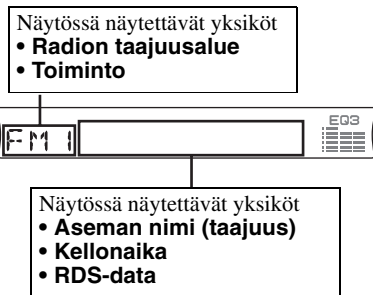

Halutessasi	Paina
Muuttaa kellonaikaa/ aseman nimeä	(DSPL)

RDS-palvelut

RDS-tietopalvelu tarjoaa myös muita mukavia palveluita, kuten:

- **Ohjelman automaattinen** uudelleenviritys voimakkaimmalle sitä lähettävälle asemalle, mikä on hyödyllinen toiminto pitkiä ajomatkoja ajettaessa. — AF → s. 15
- Liikennetiedotusten **vastaanotto**, joka aktivoituu myös muiden radio-ohjelmien tai ohjelmälähteiden kuuntelun aikana. — TA → s. 16
- Asemien valitseminen **ohjelmatyypin** mukaan. — PTY → s. 17
- Automaattinen **kellonajan** asetus. — CT → s. 18

Huomautuksia

- Kaikki RDS-toiminnot eivät ole käytettävissä maasta tai alueesta riippuen.
- RDS ei toimi kunnolla, jos lähetesignaalin voimakkuus on heikko tai ellei kohdalleen viritetty asema lähetä RDS-tietoja.

Ohjelman automaattinen uudelleenviritys sitä voimakkaimpana lähettävälle asemalle

— AF (Vaihtoehtoiset taajuudet)

AF-toiminnolla radio voidaan aina viritellä voimakkaimmalle kuuntelemaasi ohjelmaa lähettävistä asemista.

Taajuudet muuttuvat automaattisesti.

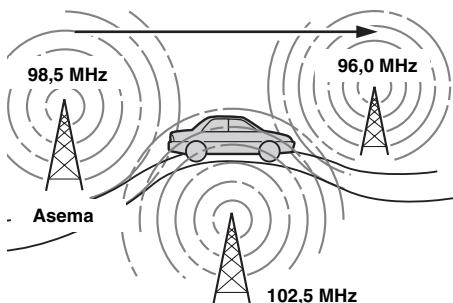

1 Valitse jokin ULA-asema (FM) (s. 13)

2 Paina (AF/TA) -painiketta niin monta kertaa, että "AF-ON" tulee näkyviin.

Viritin alkaa etsiä vaihtoehtoisia, samaa ohjelmaa voimakkaammalla signaalilla lähettävää radioasemaa samasta verkosta. Jos näytöllä vilkkuu "NO AF", parhaillaan kuunneltavalle ohjelmalle ei ole vaihtoehtoisia taajuutta.

AF-toiminnon peruuttamiseksi valitse "AF, TA-OFF".

Vihjeitä

- Jos "AF-ON" on valittu, liikennetiedotukset peruutetaan. Sekä liikennetiedotusten että AF-toiminnon aktivoimiseksi valitse "AF, TA-ON".
- Paina (AF/TA) -painiketta halutessasi muuttaa päällä/päältä-asetusta CD:n toiston aikana.

Asemat, joille ei ole vaihtoehtoisia taajuuksia

Paina (SEEK) (+) tai (SEEK) (-) -painiketta aseman nimen vilkkuessa (8 sekunnin sisällä).

Viritin alkaa etsiä toista samoilla PI-tiedoilla (Ohjelmatunnus) varustettua taajuutta (Tiedote "PI SEEK" ilmestyy näytölle). Ellei viritin löydä toista samoilla PI-tiedoilla varustettua taajuutta, se palaa edelliselle, alun perin valitulle taajuudelle.

Alueohjelma kuunteleminen keskeytyksellä

AF-toiminnon ollessa käytössä: tämän laitteen tehdasasetus rajoittaa kuuntelun yhdelle alueelle, jolloin asema ei siirry toiselle alueohjelmaa voimakkaammalla signaalilla lähettävälle asemalle.

Jos poistut tämän alueohjelman kuuluvuusalueelta tai haluat saada hyödyn koko AF-toiminnosta, paina (SEL) - ja (AF/TA) -painikkeita samaan aikaan, kunnes "REG-OFF" tulee näkyviin.

Huomautus

Tämä toiminto ei ole käytettävissä Isossa-Britanniassa eikä tietyillä muilla alueilla.

Paikallislinkkitoiminto (vain Isossa-Britanniassa)

Paikallislinkkitoiminto antaa mahdollisuuden valita alueelta muita paikallisasemia, vaikka ne eivät olisikaan tallennettuina numeropainikkeisiin.

1 Paina jotakin numeropainiketta (1 - 6), jolle on tallennettuna jokin paikallisasema.

2 Paina 5 sekunnin sisällä uudestaan paikallisaseman numeropainiketta.

3 Toista menettely, kunnes haluttu paikallisradioasema on löytynyt.

Liikennetiedotusten vastaanotto

— TA (Liikennetiedotukset)/TP (Liikenneohjelmat)

Aktiivomalla liikennetiedotus- (TA) ja liikenneohjelmatoiminnot (TP) voit automaattisesti viritää kohdalleen liikennetiedotuksia lähettävän ULA-aseman. Nämä asetukset toimivat riippumatta kulloinkin kuunneltavasta ULA-asemasta tai muusta ohjelmälähteestä, esim. CD; laitteen toiminta siirtyy liikennetiedotuksen jälkeen takaisin sitä ennen kuunneltuun ohjelmälähteeseen.

Paina (AF/TA) -painiketta niin monta kertaa, että "TA-ON" tulee näkyviin.

Laite alkaa hakea liikennetiedotuksia lähettäviä asemia.

"TP" ilmestyy näyttöön silloin kun laite on löytänyt liikenneohjelmaa lähettävän aseman, ja "TA" alkaa vilkkua liikennetiedotuksen käynnistyessä. Laite jatkaa liikenneohjelmia (TP) lähettävien asemien hakua, jos näytöllä palaa "NO TP".

Kaikkien liikennetiedotusten peruuttamiseksi valitse "AF, TA-OFF".

Halutessasi	Paina
Peruuttaa liikennetiedotuksen kuuntelun	(AF/TA)

Vihjeitä

- Jos "TA-ON" on valittu, AF-toiminto peruuntuu. Aktivoiaksesi sekä AF-toiminnon että liikennetiedotukset valitse "AF, TA-ON".
- Voit myös keskeyttää parhaillaan kuunneltavan liikennetiedotuksen kuuntelun painamalla (SOURCE) - tai (MODE) -painiketta.

Liikennetiedotusten äänenvoimakkuuden esiasetus

Voit esiasettaa liikennetiedotusten äänenvoimakkuuden, ettei mikään niistä jäisi kuulematta.

1 Paina äänenvoimakkuudensäädön +/- -painiketta haluamasi äänenvoimakkuustason säätämiseksi.

2 Paina (AF/TA) -painiketta 2 sekunnin ajan.

"TA" ilmestyy näyttöön ja asetus on tallennettu muistiin.

Hätätiedotusten vastaanotto

Jos joko AF- tai TA-toiminto on päällä, laite siirtyy automaattisesti hätätiedotuslähetkseen, jos sellaista aletaan lähettää ULA-asemaa tai CD:tä kuunneltaessa.

RDS-asemien varustaminen AF- ja TA-asetuksilla

Esiviritäessäsi RDS-asemia laite tallentaa muistiin jokaisen aseman AF/TA-tiedot (päällä/päältä) ja sen taajuuden. Voit valita eri asetuksen (AF, TA tai molemmat) jokaiselle esiviritetyille asemalle erikseen tai saman asetuksen kaikille. Jos varustat asemat "AF-ON"-asetuksella, laite tallentaa automaattisesti muistiin voimakkaimman lähetyssignaalin omaavat asemat.

Saman asetuksen asettaminen kaikille esiviritetyille asemille

1 Valitse jokin ULA-aaltoalue (FM) (s. 13).

2 Paina (AF/TA) -painiketta tarpeeksi monta kertaa valitaksesi "AF-ON", "TA-ON" tai "AF, TA-ON".

Huomaa, että asetuksen "AF, TA-OFF" valitseminen koskee sekä RDS-asemia että muita kuin RDS-asemia.

3 Paina (SENS) (BTM) -painiketta, kunnes "BTM"-ilmaisain alkaa vilkkua.

Eri esiasetusten asettaminen jokaiselle esiviritetyille asemalle erikseen

1 Valitse jokin ULA-taajuusalueista (FM) ja viritä kohdalleen haluamasi asema (s. 13).

2 Paina (AF/TA) -painiketta tarpeeksi monta kertaa valitaksesi "AF-ON", "TA-ON" tai "AF, TA-ON".

3 Paina haluttua numeropainiketta (1 - 6), kunnes näyttöön ilmestyy "MEM".

Toista menettely kohdasta 1 lähtien, jos haluat tallentaa muistiin vielä muita asemia.

Huomautus

Paina (AF/TA) -painiketta halutessasi muuttaa AF/TA-asetusta CD:n toiston aikana.

Asemien virittäminen ohjelmatyyppin perusteella

— PTY (Ohjelmatyypit)

Voit paikantaa haluamasi radioaseman valitsemalla jonkin alla esitetystä ohjelmatyypeistä.

Ohjelmatyypit	Näyttö
Uutiset	NEWS
Ajankohtaista	AFFAIRS
Tiedotuksia	INFO
Urheilua	SPORT
Opetus	EDUCATE
Kuunnelmia	DRAMA
Kulttuuria	CULTURE
Tiede	SCIENCE
Sekalaista	VARIED
Listamusiikkia	POP M
Rokkia	ROCK M
Kevyttä viihdemusiikkia	EASY M
Kevyttä klassista	LIGHT M
Klassista	CLASSICS
Muu musiikki	OTHER M
Sääätietoja	WEATHER
Talous	FINANCE
Lastenohjelmia	CHILDREN
Yhteiskunnallista	SOCIAL A
Uskonto	RELIGION
Kuuntelijat soittavat	PHONE IN
Matkailu	TRAVEL
Vapaa-aika	LEISURE
Jatsia	JAZZ
Kantria	COUNTRY
Kotimaista musiikkia	NATION M
Vanhempaa listamusiikkia	OLDIES
Etnoa	FOLK M
Dokumentti	DOCUMENT

Huomautus

Tätä toimintoa ei voi käyttää tietyissä maissa tai alueilla, joilla ei ole käytettävissä PTY-tietoja (Ohjelmatyyppin valinta).

1 Paina ULA-ohjelman aikana (PTY) -painiketta.



Parhailaan kuunneltavan ohjelmatyyppin nimi tulee näyttöön, jos asema lähettää PTY-tietoja.

Näyttöön ilmestyy "- - - - -", ellei vastaanotettu asema ole RDS-asema tai ellei RDS-tietoja ole vastaanotettu.

2 Paina (PTY) -painiketta niin monta kertaa, että haluttu ohjelmatyyppi tulee näkyviin.

Ohjelmatyypit ilmestyvät näytölle taulukossa esitetyssä järjestyksessä.

"NONE" ilmestyy näytölle, ellei ohjelmatyyppiä ole määritetty näissä ohjelmatyyppitiedoissa.

3 Paina (SEEK) (+) tai (SEEK) (-) -painiketta.

Laite alkaa etsiä asemaa, joka lähettää haluamaasi ohjelmatyyppiä.

Kellonajan automaattinen asetus

— CT (Kellonaika)

RDS-lähetyksen mukana tuleva CT-data (kellonaikatiedot) asettaa kellon automaattisesti oikeaan aikaan.

Valitaksesi "CT-ON" -asetuksen

Paina radiota kuunnellessasi yhtä aikaa painikkeita (SEL) ja (2). Kello on nyt asetettu aikaan.



Näyttö palaa sekunnin kuluttua normaaliin radiovastaanottotilaan.

Kellonaikatoiminnon kytkemiseksi päältä ("CT-OFF") paina (SEL) ja (2) -painikkeita uudestaan samanaikaisesti.

Huomautuksia

- CT-toiminto ei välttämättä toimi, vaikka RDS-aseman vastaanotto onnistuisikin.
- CT-toiminnolla asetettu aika saattaa poiketa hieman oikeasta ajasta.

Muut toiminnot

Voit myös ohjata laitetta sauvaohjaimella (ei sisälly toimitukseen).

Sauvaohjaimen käyttö

Kiinnitä sauvaohjaimen ensin oikea tarra sen asennustavasta riippuen. Sauvaohjain toimii painikkeita painamalla ja/tai säätimiä kiertämällä.

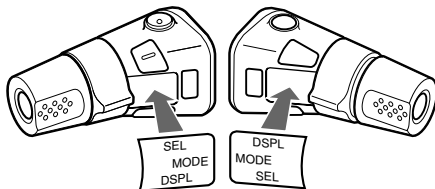

Painikkeita painamalla

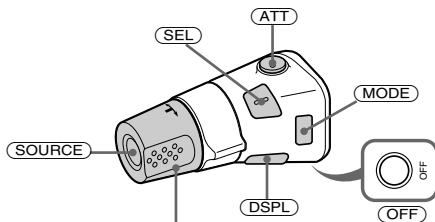

Kierrä VOL-säädintä äänenvoimakkuuden säätämiseksi.

Paina	Halutessasi
(SOURCE)	Vaihtaa ohjelmanlähdetä (Radio/CD)/Virta päälle
(MODE)	Vaihtaa aaltoaluetta
(ATT)	Vaimentaa äänen
(OFF)*1	Keskeyttää toiston tai radion vastaanoton/Virta päältä
(SEL)	Säätää ja valita
(DSPL)	Vaihtaa näyttöyksikköä

Säädintä kiertämällä

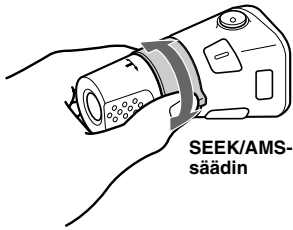

Kierrä ja päästä säädin:

- Ohittaaksesi raitoja.
 - Jos haluat ohittaa kerralla useita raitoja, kierrä säädintä kerran ja kierrä sitä uudelleen 1 sekunnin kuluessa ja pysäytä säädin paikalleen.
 - Virittäaksesi asemat automaattisesti.
- Kierrä, pidä paikallaan ja päästä säädin:**
- Siirtyäksesi eteen/taaksepäin raidalla.
 - Hakeaksesi asemaa manuaalisesti.

Säädintä sisäänpäin siirtämällä ja kiertämällä

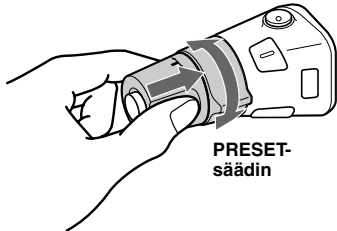

Siirrä säädintä sisäänpäin ja kierrä sitä:

- Esivalinta-asemien vastaanottamiseksi.
- Albumilta toiselle siirtymiseksi*2.

*1 Ellei autosi virtalukossa ole ACC-asentoa (ylimääräinen virtaliitäntä), kytke laite päältä painamalla (OFF) -painiketta, kunnes laitteen näyttö sammuu.

*2 Käytettävissä ainoastaan MP3-tiedostoa toistettaessa.

MP3-tiedostoa toistettaessa voit valita albumin sauvaohjaimella.

Halutessasi	Tee näin
Ohittaa albumeita – Albumin valinta	Paina säädintä sisäänpäin ja kierrä [kerran jokaista albumia kohti]. Jos haluat ohittaa kerralla useita albumeja, paina säädintä sisäänpäin ja kierrä sitä (sekä pidä sitä paikallaan).

Säädinten käyttösuunnan muuttaminen

Säädinten käyttösuunta on tehtaalla asetettu alla olevan kuvan mukaiseksi.

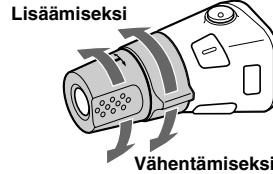

Jos sauvaohjain pitää asentaa ohjauspylvään oikealle puolelle, voit muuttaa säädinten käyttösuunnan.

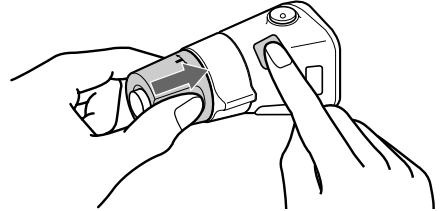

Paina (SEL) -painiketta 2 sekunnin ajan samalla kun siirät VOL-säädintä.

Äänenlaadun muokkaaminen

Voit säätää tasapainoa (vasen/oikea), etu/takatasapainoa, alipäästösuotimen asetusta ja subwooferin äänenvoimakkuutta.

1 Paina (SEL) -painiketta niin monta kertaa, että "BAL", "FAD", "LPF" tai "SUB" tulee näkyviin.

Joka kerta kun painat (SEL) -painiketta, näytöllä näkyvä yksikkö vaihtuu seuraavasti:
LOW*1 → MID*1 → HI*1 →
BAL (vasen-oikea) → FAD (etu-taka) →
LPF (alipäästösuodin)*2*3 →
SUB (subwooferin äänenvoimakkuus)*2*4

*1 EQ3-toiminnon ollessa aktivoitu (s. 21).

*2 Kun "SUB" on valittu (s. 20).

*3 Jakotaajuudeksi voi säätää 78 Hz, 125 Hz tai OFF (ei käytössä).

*4 Äänenvoimakkuuden tason voi säätää väliltä -10 - +10. (Jos alle -10, "ATT" tulee näkyviin).

2 Säädä valittu yksikkö painamalla äänenvoimakkuuden +/- -säädintä.

Huomautus

Tee säätö 3 sekunnin sisällä yksikön valitsemisesta.

Äänen pikavaimennus

Paina (ATT) -painiketta.

Sen jälkeen kun "ATT-ON" on näkynyt hetken ajan näytöllä, "ATT" jää palamaan näytölle.

Paina edellisen äänenvoimakkuustason palauttamiseksi (ATT) -painiketta uudelleen.

Vihje

Laite vaimentaa äänenvoimakkuutta automaattisesti puhelimen soidessa (puhelimen ATT-toiminto), jos autopuhelimen liitäntäkaapeli on kytketty ATT-johtoon.

Ääni- ja näyttöasetusten muuttaminen

— Valikko

Seuraavien yksiköiden asetuksia voidaan muuttaa:

Set Up (Asetukset)

- REAR/SUB*1 — äänen lähtöasetuksen valitseminen väliltä REAR tai SUB.
 - Valitse "REAR" äänen siirtämiseksi päätevahvistimeen.
 - Valitse "SUB" äänen siirtämiseksi subwooferille.
- CT (Kellonaika) (s. 18)
- A.SCRL (Automaattinen vieritys)*2 (s. 12)
- DEMO*1 — kytkeäksesi esittelynäytön päälle tai päältä.
 - Valitse "ON" esittelynäytön aktivoimiseksi (Esittelytoiminto käynnistyy noin 10 sekunnin päästä laitteen kytkemisestä päältä).
 - Valitse "OFF" passivoidaksesi esittelynäytön.
- BEEP — piippausäänen päälle tai päältä kytkemiseksi.
- DIM — näytön kirkkauden säätämiseksi.
 - Valitse "ON" näytön himmentämiseksi.
 - Valitse "OFF" himmentimen passivoimiseksi.

REAR/SUB-asetuksen vaihtaminen*1

Paina **(SEL)** ja paina sitten äänenvoimakkuuden säädintä + **(REAR)** tai – **(SUB)**.

Näyttö palaa 3 sekunnin kuluttua takaisin normaaliin toistotilaan.

Halutun yksikön valinta

Paina yhtä aikaa **(SEL)** -painiketta ja haluttua painiketta.

(SEL) + **(2)**: CT

(SEL) + **(3)**: A.SCRL*2

(SEL) + **(4)**: DEMO*1

(SEL) + **(6)**: BEEP

(SEL) + **(DSPL)**: DIM

Kun tilan asetus on suoritettu loppuun, näyttö palaa normaalityötoiston näyttöön.

Yksikön peruuttamiseksi paina **(SEL)** ja haluttua painiketta samanaikaisesti.

*1 Laitteen ollessa päällä.

*2 Tämä yksikkö tulee näkyviin ainoastaan CD-levyä toistettaessa.

Taajuuskorjaimen asettaminen (EQ3)

Voit valita taajuuskorjaimen käyrän 7:ää eri musiikkityyppiä varten (XPLOD, VOCAL, CLUB, JAZZ, NEW AGE, ROCK, CUSTOM ja OFF (taajuuskorjain päältä)).

Voit tallentaa eri taajuuskorjaimen käyrän jokaiselle ohjelmanlähteelle.

Taajuuskäyrän valinta

1 Valitse ohjelmanlähde (radio tai CD) painamalla **(SOURCE)** -painiketta.

2 Paina **(EQ3)** -painiketta niin monta kertaa kuin tarvitaan, että näytölle ilmestyy haluttu taajuuskäyrä.

Yksikkö vaihtuu joka kerta kun **(EQ3)** -painiketta painetaan.



Jos haluat peruuttaa taajuuskorjaimen toiminnan, valitse "OFF".

jatkuu seuraavalla sivulla→

Taajuuskäyrän säätäminen

Voit säätää ja tallentaa eri taajuusalueiden taajuuskorjausasetuksia.

1 Valitse ohjelmanlähde (radio tai CD) painamalla (SOURCE) -painiketta.

2 Valitse haluttu taajuuskäyrä painamalla (EQ3) -painiketta niin monta kertaa kuin tarvitaan.

3 Taajuuskäyrän säätäminen

1 Valitse haluttu taajuusalue painamalla (SEL) -painiketta niin monta kertaa kuin tarvitaan.
Taajuusalue vaihtuu joka kerta kun (SEL) -painiketta painetaan.
LOW → MID → HI (→ BAL → FAD → LPF → SUB)

2 Paina äänenvoimakkuudensäädön +/- -painiketta niin monta kertaa kuin tarvitaan haluamasi äänenvoimakkuustason säätämiseksi.

Äänenvoimakkuutta voi säätää 1 dB:n askelin välillä -10 dB - +10 dB.



3 Toista kohdat **1** ja **2** taajuuskäyrän asettamiseksi.

Tehtaalla asetetun taajuuskäyrän palauttamiseksi paina 2 sekunnin ajan (SEL) -painiketta.

Huomautus

Jos EQ3-astukseksi on asetettu "OFF", et voi säätää taajuuskäyrän asetuksia.

Lisätietoja

Huolto ja kunnossapito

Sulakkeen vaihtaminen

Sulaketta vaihdettaessa pitää sulakkeen olla ampeeriluvultaan saman kuin alkuperäinen. Jos sulake palaa, tarkista ensin virtaliitäntä ja vaihda sitten sulake. Jos sulake palaa uudestaan vaihdon jälkeen, voi vika olla itse laitteessa. Ota tällöin yhteys lähimpään Sony myyvään liikkeeseen.

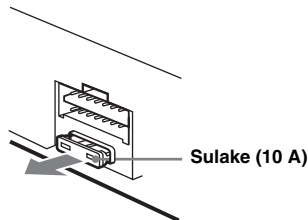

Varoitus

Älä koskaan käytä sulaketta, jonka ampeeriluku on suurempi kuin laitteen mukana toimitetun sulakkeen. Seurauksena voi olla laitteen vaurioituminen.

Liitinten puhdistaminen

Laite ei välttämättä toimi kunnolla, elleivät sen ja sen etupaneelin väliset liittimet ole puhtaat. Irrota tämän estämiseksi etupaneeli (s. 9) sekä puhdista sen liittimet alkoholiin kostutetulla puuvilliarievulla. Älä käytä ylen määrin voimaa. Liittimet voivat tällöin vahingoittua.

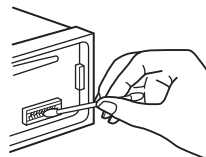

Päälaite

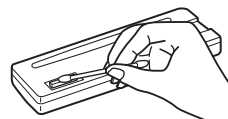

Etupaneelin takaosa

Huomautuksia

- Sammuta turvallisuussyistä auton moottori ennen liittimien puhdistusta ja ota avain virtalukosta.
- Älä koskaan koske liittimiin paljain sormin tai millään metalliesineellä.

Litiumpariston vaihto

Paristot kestävät normaalikäytössä noin 1 vuoden. (Käyttöaika saattaa olla lyhyempi käyttöolosuhteista riippuen.) Pariston varauksen heikentyessä kaukosäätimen toiminta-alue supistuu. Vaihda paristo uuteen CR2025-litiumparistoon. Minkä tahansa muun pariston käyttö merkitsee räjähdysvaaraa.

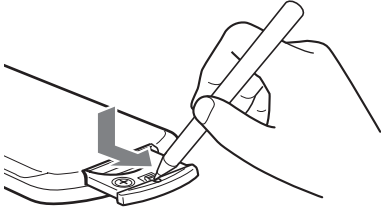

pluspuoli (+) ylöspäin

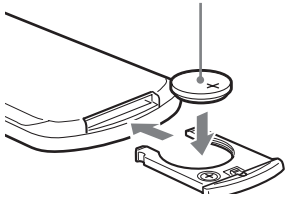

Litiumparistoa koskevia huomautuksia

- Pidä litiumparisto lasten ulottumattomissa. Jos joku sattuisi nielaisemaan sen, ota välittömästi yhteys lääkäriin.
- Pyyhi paristo puhtaaksi kuivalla liinalla hyvien kosketuspintojen varmistamiseksi.
- Tarkista paristoa paristotilaan asettaessasi, että sen navat tulevat oikein päin.
- Älä tartu paristoon metallisilla pihdeillä, koska seurauksena voi olla oikosulku.

VAROITUS

Paristo saattaa räjähtää sitä väärin käsiteltäessä.

Älä lataa tai pura paristoa tai heitä sitä tuleen.

Laitteen irrottaminen

1 Poista suojarraami.

- 1 Irrota etupaneeli (s. 9).
- 2 Aseta irrotusavaimet paikalleen yhdessä suojarraamin kanssa.

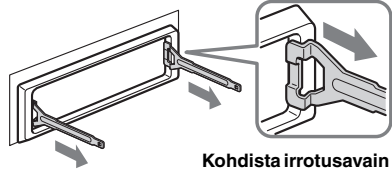

Kohdista irrotusavaimet oikein.

- 3 Vedä irrotusavaimet ulos suojarraamin irrottamiseksi.

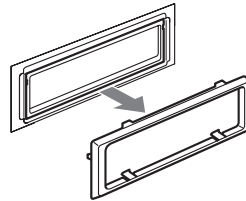

jatkuu seuraavalla sivulla →

2 Irrota laite.

- 1 Aseta molemmat irrotusavaimet sisään yhdessä, kunnes ne napsahtavat paikalleen.

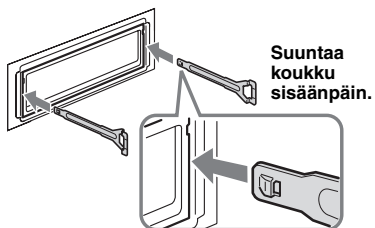

- 2 Vedä irrotusavaimista laitteen irrottamiseksi.

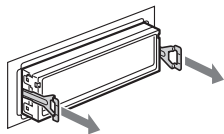

- 3 Vedä laite ulos asennuskehystä.

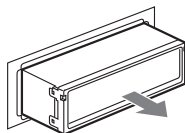

Tekniset tiedot

CD-soitin

Häiriötäisyys	120 dB
Taajuusvaste	10 – 20 000 Hz
Huojunta ja värinä	Ei mitattavissa vähäisyytensä vuoksi

Viritin

FM (ULA)

Viritysalue	87,5 – 108,0 MHz
Antenniliitäntä	Ulkoantenniliitin
Välitaajuus	10,7 MHz/450 kHz
Herkkyys	9 dBf
Valintatarkkuus	75 dB taajuudella 400 kHz
Häiriötäisyys	67 dB (stereo), 69 dB (mono)

Harmoninen särö taajuudella

1 kHz
0,5 % (stereo),
0,3 % (mono)
35 dB taajuudella 1 kHz
30 – 15 000 Hz

Kanavaero

Taajuusvaste

KA/PA

Viritysalue	KA: 531 – 1602 kHz PA: 153 – 279 kHz
Antenniliitäntä	Ulkoantenniliitin
Välitaajuus	10,7 MHz/450 kHz
Herkkyys	KA: 30 μ V PA: 40 μ V

Tehovahvistin

Lähtöliitännät	Kaiutinliitännät (sure seal -liittimet)
Kaiutinimpedanssi	4 – 8 ohmia
Maksimilähtöteho	50 W \times 4 (4 ohmiin)

Yleistä

Lähtöliitännät	Äänen lähtöliitännät (taka/ sub valittavissa) Moottoriantennin releasian liitäntä Tehovahvistimen ohjausliitäntä
Tuloliitännät	Puhelinvaimennuksen ohjausliitäntä (ATT) Kauko-ohjaimen tuloliitäntä Antennin tuloliitäntä
Äänensävysäätimet	Matalat taajuudet: ± 10 dB at 60 Hz (XPLOD) Keskialue: ± 10 dB at 1 kHz (XPLOD) Korkeat taajuudet: ± 10 dB at 10 kHz (XPLOD)
Käyttöjännite	12 voltin tasavirta, autonakku (negatiivinen maa)
Mitat	Noin 178 \times 50 \times 179 mm (l/k/s)
Asennusmitat	Noin 182 \times 53 \times 161 mm (lxxxs)
Paino	Noin 1,2 kg
Toimitetut lisätarvikkeet	Liitäntä- ja asennusosat (1 sarja) Etupaneelin kotelo (1) Kauko-ohjainkortti RM-X114 Sauvaohjain RM-X4S
Valinnaiset lisävarusteet	

Ulkonäköä ja teknisiä yksityiskohtia voidaan muuttaa ilman ennakoilmoitusta.

Vianetsintä

Seuraava viantarkistusluettelo auttaa sinua selvittämään käytön yhteydessä mahdollisesti ilmenevät ongelmat.

Tarkista ennen seuraavan tarkistuslistan läpikäymistä liitännät ja käyttötoiminnot.

Yleistä

Ei ääntä.

- Säädä äänenvoimakkuutta säätimen + -painiketta painamalla.
- Peruuta ATT-toiminto
- Aseta etu/takatasapainon säädin (fader) keskiasentoonsa kaksikäytinjärjestelmää varten.

Muistin sisältö on tyhjentynyt.

- RESET-painiketta on painettu.
→ Tallenna asetukset uudelleen muistiin.
- Virtajohto tai akku on irrotettu.
- Virtajohto ei ole kytketty kunnolla.

Ei piippausääntä.

- Piippausääni on peruutettu (s. 20).
- Olet kytkenyt laitteeseen lisävarusteena saatavan tehovahvistimen, etkä käytä sisäänrakennettua vahvistinta.

Näyttö häviää/ei syty näyttöikkunaan.

- Näyttö häviää, jos **(OFF)** -painiketta pidetään alaspainettuna hetken ajan.
→ Paina ja pidä **(OFF)** -painike alaspainettuna, kunnes näyttö häviää.
- Irrota etupaneeli ja puhdista liittimet.
Lisätietoja: lue "Liitinten puhdistaminen" s. 22.

Muistiin tallennetut radioasemat ja oikea aika häviävät muistista.

Sulake on palanut.

Virta-avaimen ollessa ON-, ACC- tai OFF-asennossa laitteesta kuuluu melua.

Johtoja ei ole kytketty oikein auton ylimääräiseen virtaliitäntään.

Laitteeseen ei tule virtaa.

- Tarkista liitäntä. Jos kaikki on kohdallaan, tarkista sulake.
- Auton virtalukossa ei ole ACC-asentoa.
→ Paina **(SOURCE)** -painiketta (tai aseta levy soittimeen) laitteen kytkemiseksi päälle.

Laitteeseen syöttyä virtaa keskeytyksettä.

Auton virtalukossa ei ole ACC-asentoa.

Moottoriantenni ei ojennu täyteen pituuteensa.

Moottoriantennilla ei ole relerasiaa.

CD:n toisto

Levyä ei voi ladata soittimeen.

- Toinen CD-levy on jo ladattu soittimeen.
- CD on väkisin pakotettu ylösalaisin tai väärällä tavalla levytilaan.

Toisto ei käynnisty.

- Viallinen tai likainen CD-levy.
- CD-R/RW-levyä ei ole viimeistely.
- Yritit toistaa audiotoiistoon kelpaamatonta CD-R/RW-levyä.
- Joitakin CD-R/RW-levyjä ei voi toistaa tällä laitteella riippuen niiden tallentamiseen käytetyistä laitteistosta tai levyn kunnosta.

MP3-tiedostojen toisto ei onnistu.

- Levyä ei ole tallennettu ISO 9660 taso 1 tai taso 2 -formaatisia tai laajennusformaateissa Joliet tai Romeo.
- Tiedoston nimeen ei ole lisätty tiedostotarkennetta ".MP3".
- Tiedostoja ei ole tallennettu MP3-muodossa.

MP3-tiedostojen toiston käynnistyminen kestää kauemmin kuin muiden tiedostojen.

Seuraavien levyjen toiston aloittaminen kestää kauemmin.

- monimutkaisella puurakenteella tallennettu levy.
- monitallennuksella tallennettu levy.
- levy, jolle voi lisätä dataa.

Levy tulee automaattisesti ulos soittimesta.

Käyttöpaikan lämpötila ylittää 50°C.

Käyttöpainikkeet eivät toimi.

CD-levy ei tule ulos.

Paina RESET-painiketta.

Ääni hyppii tärinästä johtuen.

- Laite on asennettu suurempaan kulmaan kuin 45°.
- Laitetta ei ole asennettu auton tukevaan osaan.

Ääni hyppii.

Viallinen tai likainen levy.

Radiovastaanotto

Asemien esiviritys ei ole mahdollista.

- Tallenna oikea taajuus muistiin.
- Radiovastaanoton signaali on liian heikko.

Radioasemia ei voida vastaanottaa.

Kohina estää äänen kuulumisen.

- Kytke moottoriantennin ohjausjohdon johdin (sininen) tai lisävarusteena saatavan virtajohdon johdin (punainen) autoantennin vahvistimen virransyöttöjohtimeen. (Vain silloin kun auton taka/sivuikkunaan on asennettu sisäänrakennettu ULA/KA/PA-antenni.)
- Tarkista autoantennin liitäntä.
- Autonantenni ei ojentaudu täyteen mittansa. → Tarkista auton moottoriantennin johdon liitäntä.
- Tarkista taajuus.

Automaattinen viritys ei ole mahdollista.

- Paikallishakutila on asetettu "ON"-asetukseen. → Paikallishakutila on asetettu "OFF"-asetukseen (s. 13).
- Radiovastaanoton signaali on liian heikko. → Suorita asemien viritys manuaalisesti.

"ST"-ilmaisain alkaa vilkkua.

- Virittä taajuus tarkasti kohdalleen.
- Radiovastaanoton signaali on liian heikko. → Aseta monovastaanottotilan asetukseksi "ON" (s. 14).

Stereolähetys kuuluu monona.

- Laite on monovastaanottotilassa. → Peruuta monovastaanottotila (s. 14).

RDS

SEEK-toiminto käynnistyy muutaman sekunnin kuuntelun jälkeen.

- Asema ei ole liikennetiedotuksia lähettävä asema (TP) tai sen signaali on heikko. → Paina (AF/TA) -painiketta niin monta kertaa, että "AF, TA-OFF" tulee näkyviin.

Ei liikennetiedotuksia.

- Aktivoi "TA"-toiminto.
- Asema ei lähetä liikennetiedotuksia, vaikka onkin TP-asema. → Viritä kohdalle jokin muu asema.

PTY-näytössä näkyy "- - - - -".

- Parhailiaan vastaanotettava asema ei ole RDS-asema.
- RDS-dataa ei ole vastaanotettu.
- Asema ei ilmoita ohjelmatyyppiä.

Vikanäytöt/Tiedotteet

Vikanäytöt

Seuraavat ilmaisimet vilkkuvat noin 5 sekunnin ajan ja hälytysääni tulee kuuluviin.

ERROR

- CD on likainen tai asetettu ylösalaisin. → Puhdista CD-levy tai lataa se kunnolla soittimeen.
- CD-levyä ei voida soittaa jostakin syystä. → Aseta laitteeseen jokin toinen CD.

FAILURE

- Jokin/jotkin kaiuttimien/vahvistinten liittämisestä on suoritettu vääriin. → Tarkista liitännät tämän mallin asennusoppaasta.

HI TEMP

- Käyttöpaikan lämpötila ylittää 50°C. → Odota, kunnes lämpötila on laskenut alle 50°C:n.

NO MUSIC

- Soittimeen on laitettu CD, joka ei ole musiikkitiedosto. → Laita soittimeen musiikki-CD.

OFFSET

- Laitteessa saattaa olla toimintahäiriö. → Tarkista liitännät. Ellei vikailmoitus häviä näytöstä, ota yhteys johonkin Sony myyvään liikkeeseen.

RESET

- CD-soitinta ei voida käyttää jostakin syystä. → Paina laitteen RESET-painiketta.

Näyttötiedotteet

L.SEEK +/-

- Paikallishakutila on päällä automaattisen virityksen aikana (s. 13).

NO AF

- Parhailiaan kuunneltavalle asemalle ei ole vaihtoehtoista taajuutta.

"ل ل ل ل ل" tai "ر ر ر ر ر"

- Levyn alku tai loppu on saavutettu, etkä voi enää jatkaa tästä taakse- tai eteenpäin.

Ellevät nämä korjaustoimenpiteet ratkaise ongelmaa, kysy neuvoa lähimmästä Sony myyvästä liikkeestä.

Välkommen!

Tack för att du köpt denna Sony cd-spelare. Du får ännu mer glädje av spelarens olika funktioner med hjälp av:

- Uppspelning av mp3-filer.
- Du kan spela upp cd-r/cd-rw-skivor som du kan lägga till fler inspelningar på (sida 7).
- Beroende på inspelningsmetod kan även Multi Session-skivor spelas upp (sida 7).
- CD TEXT-information
(visas när en CD TEXT-skiva*¹ spelas).
- ID3-tagginformation*² version 1.0, 1.1, 2.2, 2.3 eller 2.4 (visas när en mp3-fil spelas).
- **Extra kontrolltillbehör**
Fjärrkontroll RM-X114
Vridkontroll RM-X4S

*1 *En cd text-skiva är en ljud-cd som innehåller information om t ex skivans namn, artistens namn och spårnamn. Denna information ligger kodad på skivan.*

*2 *En ID3-tag är en MP3-fil med information om albumets namn, artistens namn, spårnamn, etc.*

CLASS 1
LASER PRODUCT

Denna etikett finns på undersidan av höljet.

Innehållsförteckning

Kontrollernas placering	4
Säkerhetsföreskrifter	6
Om skivor	6
Om mp3-filer	7

Komma igång

Återställa enheten	9
Ta bort frontpanelen	9
Ställa klockan	10

Cd-spelare

Spela en skiva	11
Infoalternativ för teckenfönstret	12
Spela upp spår upprepade gånger	
— Repeat Play	
(Upprepad uppspelning)	12
Spela upp spår i slumpmässig ordning	
— Shuffle Play	
(Blandad uppspelning)	12

Radio

Lagra radiostationer automatiskt	
— BTM-funktion	
(Best Tuning Memory)	13
Ta emot lagrade radiostationer	13
Lagra endast valda radiostationer	14

RDS

RDS, en översikt	14
Automatisk justering av frekvensen för bästa mottagning	
— AF (alternativa frekvenser)	15
Mottagning av trafikmeddelanden	
— TA (trafikmeddelande)/	
TP (trafikprogram)	16
Förinställning av RDS-stationer med AF- och TA-inställning	16
Ställa in radiostationer med hjälp av programtyp	
— PTY (programtyper)	17
Ställa klockan automatiskt	
— CT (klocka)	18

Övriga funktioner

Använda vridkontrollen	18
Justera ljudegenskaperna	20
Snabbt dämpa ljudet	20
Ändra inställningarna för ljud och teckenfönster	
— Meny	20
Ställa in equalizern (EQ3)	21

Övrig information

Underhåll	22
Ta bort enheten	23
Tekniska data	25
Felsökning	26
Felmeddelanden	27

Kontrollernas placering

Se angivna sidor för ytterligare information.

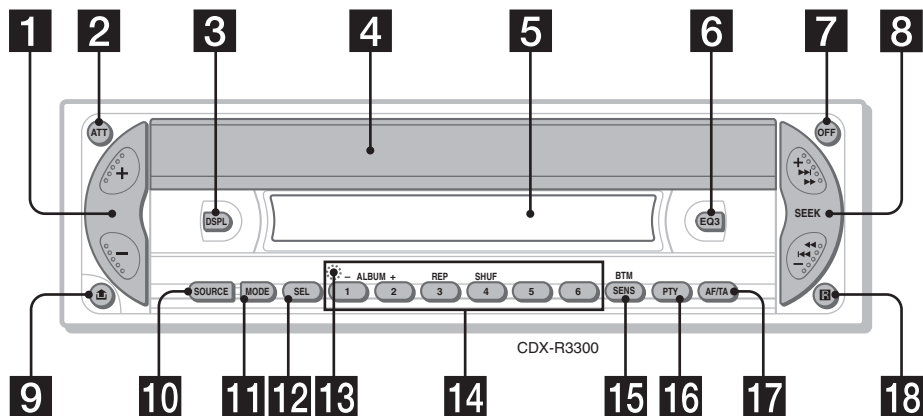

- 1** VOLUME +/- -knapp
- 2** ATT-knapp (ljuddämpning) 20
- 3** DSPL-knapp (byta info i teckenfönster) 10, 12, 14
- 4** OPEN/EJECT-reglage 11
- 5** Teckenfönster
- 6** EQ3-knapp 21, 22
- 7** OFF-knapp (Stopp/Ström av)* 9, 11
- 8** SEEK +/--knapp
Radio:
Automatsöka en station/söka en station manuellt.
Cd (mp3-filer):
Hoppa över spår/snabbspola framåt/bakåt.
- 9** 🔒 -knapp (frigöring av frontpanel) 9
- 10** SOURCE-knapp (Ström på/radio/cd)
Välj ingångskälla.
- 11** MODE-knapp
Byt funktion.
- 12** SEL-knapp (select - välj)
Välj alternativ.
- 13** RESET-knapp (återställningsknapp) (på enhetens framsida, bakom frontpanelen) 9

- 14** Sifferknappar 21
Radio:
Lagra dina radiostationer under sifferknapparna.
Mp3-filer:
①: ALBUM - 11
②: ALBUM + 11
Cd:
③: REP 12
④: SHUF 12
- 15** SENS/BTM-knapp 13, 14, 16
- 16** PTY-knapp (programtyp) 17
- 17** AF/TA-knapp 15, 16
- 18** Mottagare för fjärrkontrollen

* Varning vid installation i bil utan tillbehörsålag (ACC) på tändningslåset
När du slår av tändningen, håll **OFF** på enheten intryckt till dess att all text i teckenfönstret försvinner.
I annat fall stängs inte teckenfönstret av och batteriet slits i onödan.

Fjärrkontroll i kreditkortsformat RM-X114 (extra tillbehör)

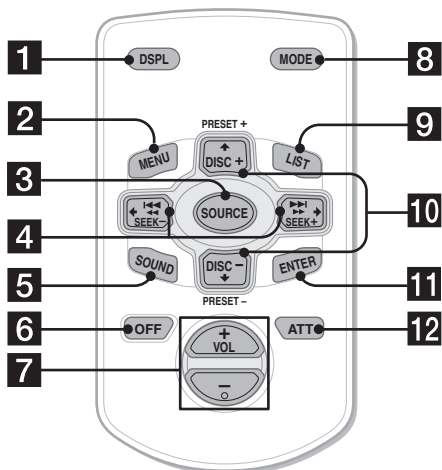

Knapparna på fjärrkontrollen har samma funktioner som motsvarande knappar på enheten.

- 1 DSPL-knapp
- 2 MENU-knapp*¹
- 3 SOURCE-knapp
- 4 SEEK-knappar (-/+)
- 5 SOUND-knapp
- 6 OFF-knapp
- 7 VOL (+/-)-knappar
- 8 MODE-knapp
- 9 LIST-knapp*¹
- 10 DISC*¹ (ALBUM)/PRESET (+/-)-knappar
- 11 ENTER-knapp*¹
- 12 ATT-knapp

*¹ Inte på den här enheten

Observera!

Om du stänger av teckenfönstret med (OFF) måste du, innan du kan använda fjärrkontrollen, aktivera enheten genom att trycka på (SOURCE) eller genom att sätta i en skiva.

Tips

Information om hur du byter batteri finns på se "Byta litiumbatteriet" på sidan 23.

Välja ett album med fjärrkontrollen

Du kan hoppa över album med DISC (ALBUM) (+/-)-knapparna på fjärrkontrollen.

För att	Tryck på
Hoppa över album* ²	+ eller - [en gång för varje album]
- Album selection	Om du vill fortsätta hoppa över album, tryck och håll knappen intryckt.

*² Fungerar bara vid uppspelning av MP3-fil.

Hoppa över flera spår

Tryck en gång på (SEEK) (+) eller (SEEK) (-) på fjärrkontrollen; tryck därefter igen inom en sekund (och håll kvar).

Säkerhetsföreskrifter

- Om bilen har varit parkerad i direkt solljus, låt enheten svalna innan du använder den.
- Motorantennen fälls ut automatiskt när du använder enheten.

Om du har frågor eller problem som rör enheten och som inte tas upp i bruksanvisningen, kontakta närmaste Sonyåterförsäljare.

Kondens

Om det regnar eller är fuktigt kan kondens bildas inuti objektivet och på teckenfönster. Om så sker kommer inte enheten att fungera som den ska. Ta i så fall ur skivan och vänta någon timme tills fukten har avdunstat.

För att bibehålla en hög ljudkvalitet

Se till att inte spilla juice eller läsk över enheten eller skivorna.

Om skivor

- För att behålla skivorna rena, vidrör inte ytan. Håll skivorna i kanterna.
- Förvara skivorna i fodralen eller i cd-magasin när de inte används.
- Utsätt inte skivorna för värme eller hög temperatur. Undvik att lämna dem i en parkerad bil, på instrumentpanelen eller i bakfönstret.

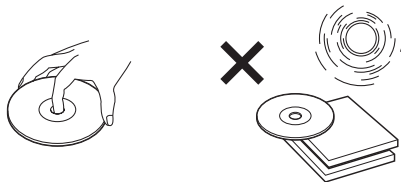

- Fäst inte etiketter på skivorna; använd inte skivor med kladdiga bläckfläckar. Sådana skivor kan fastna under uppspelning, orsaka funktionsfel eller också kan skivan gå sönder.

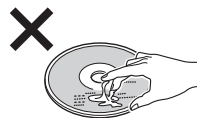
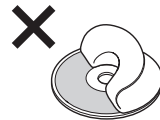

- Använd aldrig skivor där etiketter eller klistermärken har fästs på ytan. Följande kan inträffa om du använder sådana skivor:
 - Skivan kan inte matas ut (etikett eller klistermärke har lossnat och fastnat i utmatningsmekanismen).
 - Skivans ljuddata kan inte läsas (vissa spår hoppas över vid uppspelning eller uppspelningen fungerar inte alls) eftersom skivan har blivit sned när en etikett eller ett klistermärke har krympt av värme.
- Skivor med ovanliga former (hjärtformade, fyrkantiga, etc.) kan inte spelas i enheten, eftersom den då kan gå sönder. Undvik den här typen av skivor.
- Det går inte att använda 8 cm cd-skivor.

- Innan du spelar, rengör skivorna med en rengöringsduk som finns att köpa i handeln. Torka varje skiva från mitten och utåt. Använd inga lösningsmedel som tvättbensin, tinner, andra rengöringsmedel eller antistatisk sprej avsedd för analoga skivor.









Musikskivor kodade med copyrightskydd

Denna produkt är avsedd för uppspelning av skivor som följer cd-standard (Compact Disc). Nyligen har vissa skivbolag börjat marknadsföra musikskivor med kodat upphovsrättskydd. Du bör vara medveten om att vissa av dessa skivor inte följer cd-standarden och kanske inte går att använda i denna spelare.

Om cd-r (inspelningsbara cd-skivor)/ cd-rw (överspelningsbara cd-skivor)

Följande skivor kan spelas upp med denna utrustning:

Skivtyper	Skivans etikett	
Ljud cd-skiva		
Mp3-filer		
		

- Vissa cd r-/cd rw-skivor kan inte spelas upp på den här enheten (beroende på inspelningsutrustning eller skivans skick).
- Det går inte att spela en cd-r/cd-rw som inte avslutats*.
- Du kan spela upp mp3-filer som spelats in på cd-rom, cd-r och cd-rw.
- Det går att spela upp en cd-r/cd-rw som kan spelas in i flera omgångar.

* Stängning av en skiva är nödvändigt för att en inspelad cd r-/cd rw-skiva ska kunna spelas upp som en musik-cd.

Om mp3-filer

MP3 (MPEG 1 Audio Layer-3) är en standardteknik och ett format för komprimering av ljudsekvenser. Filen komprimeras till ca 1/10 av originalstorleken. Ljud som ligger utanför mänskligt hörselomfång komprimeras medan det ljud vi kan höra inte komprimeras.

Om skivor

Du kan spela upp mp3-filer som spelats in på cd-rom, cd-r och cd-rw.

Skivan måste vara av formatet ISO 9660*1 nivå 1 eller 2, alternativt Joliet eller Romeo expansionsformat.

Du kan även använda skivor som spelats in i Multi Session*2.

*1 ISO 9660-format

Den vanligaste, internationella standarden för filers och mappars logiska format på en cd-rom.

Det finns flera specifikationsnivåer. För nivå 1 måste filnamnen vara i 8.3-formatet (max 8 tecken i namnet, max 3 teckens filtillägg ".MP3"), med versaler. Mappnamnen får vara max 8 tecken. Det går inte att ha fler än åtta mappnivåer. För nivå 2 kan filnamnen vara upp till 31 tecken långa.

Varje mapp kan ha upp till åtta träd.

Joliet eller Romeo expansionsformat:

kontrollera innehållet i programvaran, etc.

*2 Multi Session

Detta är en inspelningsmetod med vilken data läggs in med Track-At-Once-tekniken.

Vanliga cd-skivor börjar vid en kontrollpunkt som kallas Lead-in och slutar vid en punkt som kallas Lead-out. En Multi Session-cd har flera sessioner, där varje segment från Lead-in till Lead-out ses som en enskild session.

CD-Extra: Format som registrerar ljud (ljuddata på cd) som spår i session 1, och registrerar data som spår i session 2.

Mixed CD: Det här formatet innebär att data registreras som spår 1 och ljud (ljuddata på cd) registreras som spår 2.

fortsätter på nästa sida →

Observera!

- Om formatet är ett annat än ISO 9660 nivå 1 och 2, får du ev. en felaktig indikering av mapp- eller filnamn på bildskärmen.
- När du namnger en fil, glöm inte lägga på filextension. MP3 efter namnet.
- Om du lägger på extension ".MP3" till annan fil än en MP3, kan enheten inte läsa av filen ordentligt och genererar i stället brus som kan skada högtalarna.
- Följande skivtyper tar längre tid att starta.
 - en skiva som har spelats in med en komplicerad trädstruktur.
 - en skiva som spelats in i Multi Session.
 - en skiva med möjlighet att lägga till data.

Att tänka på vid uppspelning av skiva som spelats in i Multi Session

- Om första spåret i första session är ljuddata: Endast den första sessionens ljuddata spelas upp. Alla data i efterföljande sessioner hoppas över.
- Om första spåret i första session inte är ljuddata på cd:
 - Om det finns en mp3-fil på skivan, spelas endast mp3-filer upp och andra data hoppas över. (Ljud-cd-data kan inte läsas.)
 - Om ingen mp3-fil finns på skivan visas texten "NO MUSIC" och inget ljud hörs. (Ljuddata läses ej.)

Mp3-filernas uppspelningsordning

Uppspelningsordningen för mappar och filer är följande:

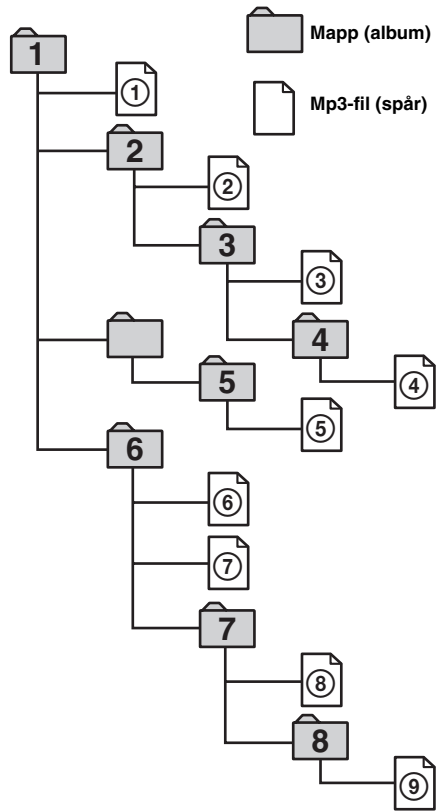

Träd 1 (rot) Träd 2 Träd 3 Träd 4 Träd 5

Observera!

- En mapp utan mp3-fil hoppas över.
- När du lägger i en skiva med många träd tar det längre tid innan uppspelningen startar. Vi rekommenderar endast ett eller två träd på varje skiva.
- Maximalt antal mappar: 150 (inklusive rotmapp och tomma mappar)
- Maximalt antal mp3-filer och mappar som får rum på en skiva: 300
Om ett fil-/mappnamn innehåller många tecken kan antalet sjunka.

Tips

Om du vill ange en viss uppspelningsordning, mata in ordningsnumret före mapp- eller filnamn (exempelvis 01, 02), och spela därefter in på skivan. (Ordningen varierar beroende på programvaran).

Komma igång

Återställa enheten

Innan du använder enheten första gången, om du har bytt bilbatteri eller gjort om anslutningarna, måste enheten återställas.

Ta bort frontpanelen och tryck på RESET-knappen (återställning) med ett spetsigt föremål, t ex. en kulspetspenna.

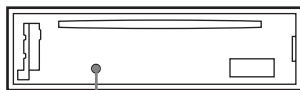

RESET-knapp

Observera!

När du trycker på RESET raderas klockans inställning och viss lagrad information.

Ta bort frontpanelen

Frontpanelen kan tas bort för att på så sätt skydda enheten från stöld.

Varningssignal

Om du ställer tändningen på OFF utan att ta bort frontpanelen avges en varningssignal under några sekunder.

Om du ansluter en extern förstärkare i stället för att använda den inbyggda, stängs tonsignalen av.

1 Tryck på **OFF***.

Cd-uppspelning eller radiomottagning avbryts (knappbelysning och teckenfönstret förblir tänd).

* Om bilens tändningslås saknar tillbehörsåläge, glöm inte att trycka på **OFF** till dess att teckenfönstret släcks, annars laddar du ur batteriet i onödan.

2 Tryck på och dra den emot dig.

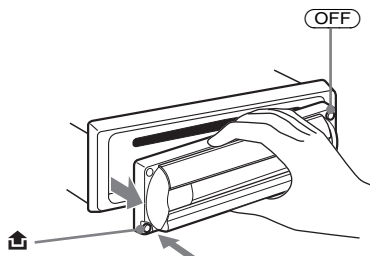

Observera!

- Om panelen tas bort medan enheten fortfarande är igång, stängs strömmen av automatiskt så att inte högtalarna tar skada.
- Tappa inte frontpanelen och tryck inte för hårt mot panelen och teckenfönstret.
- Utsätt inte panelen för höga temperaturer eller fukt. Lämna den inte i en parkerad bil eller på instrumentbrädan/i bakrutan.

Tips

Förvara frontpanelen i det medföljande fodralet när du bär den med dig.

fortsätter på nästa sida →

Sätta fast frontpanelen

Sätt frontpanelens del **(A)** mot del **(B)** på enheten enligt bilden och tryck tills det säger klick.

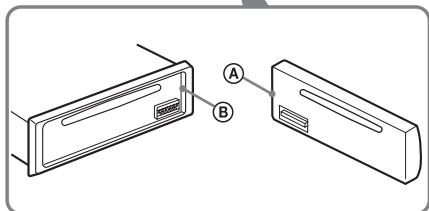
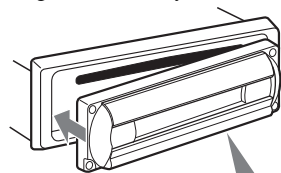

Observera!

Fäst ingenting mot frontpanelens insida.

Ställa klockan

Klockan använder digitalt 24-timmarsystem.

Exempel: Du vill ställa klockan på 10:08

- 1 Håll (DSPL) intryckt i två sekunder.**
Timindikatorn blinkar.



- 1 Använd VOLUME +/- -knappen när du anger timmar.**
- 2 Tryck på (SEL).**
Minutindikatorn blinkar.
- 3 Använd VOLUME +/- -knappen när du anger minuter.**

- 2 Tryck på (DSPL).**



Klockan startar. När du har ställt klockan återgår teckenfönstret till normalt uppselningsläge.

Tips

Du kan ställa klockan automatiskt med RDS-funktionen (sida 18).

Cd-spelare

Spela en skiva

1 Öppna locket.

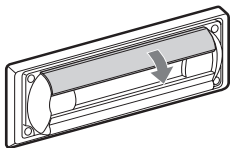

2 Sätt i en skiva (med etiketten vänd uppåt).

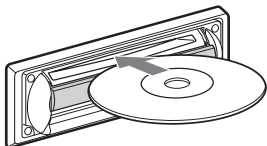

Uppspelningen startar automatiskt.

3 Stäng locket.

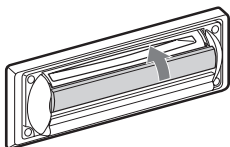

Om det redan sitter en skiva i enheten, starta uppspelningen genom att trycka på **(SOURCE)** till dess att "CD" visas i teckenfönstret.

För att	Tryck på
Avbryta uppspelning	(OFF)
Hoppa över spår. – Automatic Music Sensor (automatisk musiksensör)	(SEEK) (-/+) (◀◀/▶▶) [en gång för varje spår]
Snabbspolning framåt/bakåt – Manuell sökning	(SEEK) (-/+) (◀◀/▶▶) [håll kvar tills du når önskad punkt]
Hoppa över album* – Välj album	(1) (ALBUM -) eller (2) (ALBUM+)

* Fungerar bara vid uppspelning av MP3-fil.

Hoppa över flera spår i följd genom att trycka på **(SEEK) (+)** eller **(SEEK) (-)**; tryck igen inom en sekund och håll kvar.

Mata ut skivan.

1 Öppna locket.

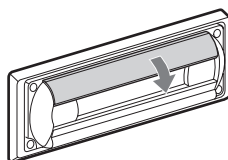

2 Tryck på locket.

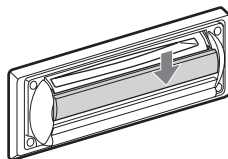

Skivan har matats ut.

Observera!

- Stäng inte locket medan en skiva matas ut eller in. Skivan kan fastna och gå sönder.
- Skivan matas ev. ut om du försöker öppna locket med våld.
- Innan ett spår spelas läser enheten in skivans information om spår och album. Beroende på spårens struktur kan det ta över en minut innan uppspelningen börjar. Under den tiden visas "READ" i fönstret. Vänta tills inläsningen är klar och uppspelningen startar automatiskt.
- Beroende på skivans kvalitet kan det hända att uppspelningen inte fungerar (sida 6, 7).
- Om första/sista spåret på en skiva spelas och du trycker på **(SEEK) (-)** eller **(SEEK) (+)** hoppar uppspelningen till skivans sista/första spår.
- När skivans sista spår har spelats fortsätter uppspelningen från första spåret på skivan.
- Om du spelar upp en mp3-fil med hög bitfrekvens, till exempel 320 kbit/s, kan ljudet bli ojämnt.

Tips

Skivan kan spelas vare sig locket är öppet eller stängt.

Infoalternativ för teckenfönstret

Om du byter skiva/album/spår visas automatiskt eventuella förinspelade titlar*¹ för den nya skiva/albumet/spåret (om A.SCRL (Auto Scroll) är inställt på " ON " kommer namn med mer än åtta tecken att rullas fram (sida 20)).

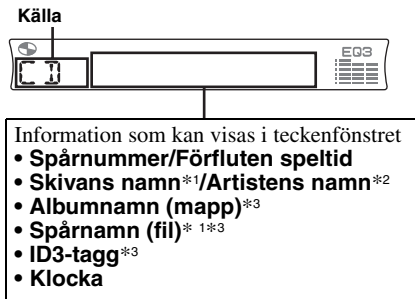

För att Tryck på

Byta info i teckenfönstret

(DSPL)

*¹ Om du trycker på (DSPL) anger texten "NO

NAME" att inget namn finns att visa.

*² Endast för cd text-skivor med artistnamn.

*³ Endast mp3-filer.

Endast ID3-taggens spår-/artist-/albumnamn visas.

Om du trycker på (DSPL) och får upp texten "NO ID3", saknar skivan ID3-taggar.

Observera!

- Vissa tecken kan inte visas.
- För vissa CD TEXT-skivor med väldigt många tecken kan informationen inte rullas.
- Enheten klarar inte att visa artistnamnet för alla spåren på en cd text-skiva.

Om MP3

- ID3-taggar finns på version 1.0, 1.1, 2.2, 2.3 och 2.4.
- Vissa tecken och symboler kan inte visas (visas som "*"). Maximalt antal tecken för album- (mapp-)namnet/spåret (filen) är 64 (Romeo) eller 32 (Joliet); ID3-taggen har 30 tecken (1.0, 1.1, 2.2 och 2.3) eller 126 tecken (2.4).
- I följande fall kan indikeringen av uppspelningstid bli felaktig.
 - om en MP3-fil med VBR (variabel bitfrekvens) spelas upp.
 - vid snabbspolning framåt/bakåt.

Tips

- Om A.SCRL (Auto Scroll) är inställt på "OFF" och du byter skiva/album/spår, rullas inte skivans/albumets/spårets namn i teckenfönstret.
- Om du byter album medan du spelar en mp3-fil, visas det nya albumets nummer i teckenfönstret.

Spela upp spår upprepade gånger

— Repeat Play (Upprepad uppspelning)

Välj mellan:

- REP-T RACK — upprepad uppspelning av aktuellt spår.
- REP-A LBM* — upprepad spelning av spåren i aktuellt album.

* Fungerar bara vid uppspelning av MP3-fil.

Tryck på (3) (REP) under uppspelning, till dess att önskad inställning visas i teckenfönstret.

Repeat Play (upprepad uppspelning) startar.

Återgå till normal uppspelning genom att välja "REP -OFF ".

Spela upp spår i slumpmässig ordning

— Shuffle Play (Blandad uppspelning)

Välj mellan:

- SHUF- ALBM* — slumpmässig uppspelning av spåren i aktuellt album.
- SHUF-DISC — slumpmässig uppspelning av spåren på skivan.

* Fungerar bara vid uppspelning av MP3-fil.

Tryck på (4) (SHUF) under uppspelning till dess att önskad inställning visas i teckenfönstret.

Shuffle Play (blandad uppspelning) startar.

Återgå till normal uppspelning genom att välja "SHUF -OFF ".

Radio

Enheten kan lagra upp till sex kanaler per frekvensband (FM1, FM2, FM3, MW och LW).

Viktigt

Om du vill byta kanal medan du kör, använd BTM-funktionen (Best Tuning Memory) för att undvika du trafikfarliga situationer.

Lagra radiostationer automatiskt

— BTM-funktion (Best Tuning Memory)

Enheten väljer stationerna med de starkaste signalerna inom angivet frekvensband och lagrar dem i frekvensordning.

- 1 Tryck flera gånger på **(SOURCE)** och välj radio.
- 2 Tryck flera gånger på **(MODE)** och välj frekvensband.
- 3 Håll **(SENS)** (BTM) intryckt i två sekunder.

Enheten lagrar stationerna i frekvensordning under sifferknapparna.

En ljudsignal hörs när inställningen har lagrats.

Observera!

- Om svaga signaler gör att endast ett fåtal radiostationer kan tas emot, kommer några sifferknappar att behålla tidigare inställningar.
- När en siffra visas i teckenfönstret lagrar enheten stationer, med början på den kanal som visas.

Ta emot lagrade radiostationer

- 1 Tryck flera gånger på **(SOURCE)** och välj radio.
- 2 Tryck flera gånger på **(MODE)** och välj frekvensband.
- 3 Tryck på den sifferknapp (**1** till **6**) där önskad station finns lagrad.

Om förinställningen inte fungerar.

— Automatisk inställning/Lokalt sökläge

Automatisk inställning:

Sök stationen genom att trycka på **(SEEK) (+)** eller **(SEEK) (-)**.

Sökningen avbryts när en radiostation tas emot. Upprepa till dess att vald radiostation har hittats.

Lokalt sökläge:

Om den automatiska sökningen stannar för ofta, tryck på **(SENS)** (BTM) till dess att "LOCAL-ON" visas i teckenfönstret.



Endast radiostationer med relativt starka signaler kan ställas in.

För att inaktivera det lokala sökläget, trycker du två gånger på **(SENS)** (BTM) medan du tar emot FM.

Observera!

När du tar emot MW eller LW, avbryt lokalt sökläge genom att trycka på **(SENS)** (BTM) ("LOCAL-OFF" tänds).

Tips

Om du känner till frekvensen för den station du vill lyssna på, leta upp ungefärlig frekvens genom att trycka och hålla **(SEEK) (+)** eller **(SEEK) (-)** intryckt; tryck sedan på **(SEEK) (+)** eller **(SEEK) (-)** för att finjustera (manuell inställning).

fortsätter på nästa sida →

Om FM-stereomottagningen är dålig — Monoläge

Tryck på **(SENS)** (BTM) under pågående radiomottagning, tills "MONO-ON" visas i teckenfönstret.



Ljudet blir bättre, men återges i mono ("ST" försvinner).

För att återgå till normal radiomottagning, trycker du på **(SENS)** (BTM) (MONO-OFF visas).

Lagra endast valda radiostationer

Du kan lägga in dina favoritstationer manuellt under valfri sifferknapp.

- 1 Tryck flera gånger på **(SOURCE)** och välj radio.
- 2 Tryck flera gånger på **(MODE)** och välj frekvensband.
- 3 Ställ in den station som ska lagras genom att trycka på **(SEEK)** (+) eller **(SEEK)** (-).
- 4 Håll en sifferknapp (**1** till **6**) intryckt i två sekunder tills "MEM" tänds.
Sifferknappens nummer visas i teckenfönstret.

Observera!

Om du försöker lagra en annan radiostation under samma sifferknapp, raderas den tidigare lagrade stationen

RDS

RDS, en översikt

FM-stationer som använder RDS (Radio Data System) sänder tyst, digital information tillsammans med de vanliga radiosignalerna. Om du tar emot en radiostation med RDS-kapacitet visas t ex. något av nedanstående.

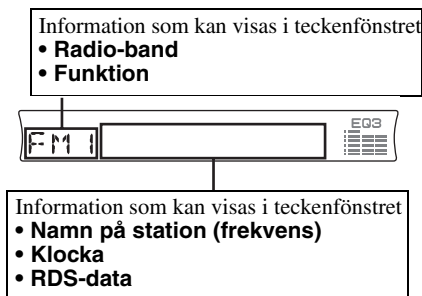

För att	Tryck på
Växla mellan klocka/ stationsnamn	(DSPL)

RDS-tjänster

RDS-data tillför även andra tjänster, som exempelvis:

- **Automatisk justering** av programfrekvensen, en användbar funktion när du kör långa sträckor. — AF → sida 15
- Mottagning av **trafikmeddelanden**, även då du lyssnar på andra program/källor. — TA → sida 16
- Välj radiostation efter **programtyp**. — PTY → sida 17
- Automatisk inställning av **klockan**. — CT → sida 18

Observera!

- I vissa länder/områden är inte alla RDS-funktioner tillgängliga.
- RDS fungerar inte som det ska om signalstyrkan är för svag eller om den inställda stationen inte sänder RDS-data.

Automatisk justering av frekvensen för bästa mottagning

— AF (alternativa frekvenser)

Med AF-funktionen (alternativa frekvenser) tar radion alltid in den starkaste radiosignalen i området för den station du lyssnar på.

Frekvenserna ändras automatiskt.

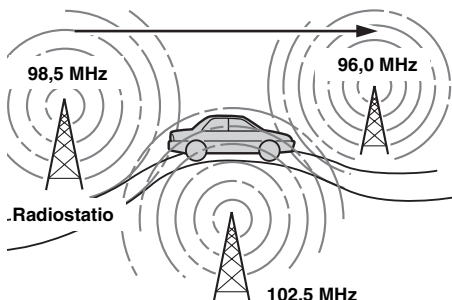

- 1 Välj en FM-station (sida 13).
- 2 Tryck på **(AF/TA)** till dess att "AF-ON" tänds.
Enheten söker efter en alternativ frekvens med starkare signal i samma nätverk.
Om NO AF blinkar, har vald kanal ingen alternativ frekvens.

Stäng av AF-funktionen genom att välja "AF, TA-OFF".

Tips

- Om du har valt "AF-ON" avbryts trafikmeddelandena. Aktivera trafikmeddelanden med AF-funktionen genom att välja "AF, TA-ON".
- Om du vill ändra på/av-inställningen medan du spelar en cd-skiva, tryck på **(AF/TA)**.

Radiostationer utan alternativa frekvenser

Tryck på **(SEEK) (+)** eller **(SEEK) (-)** medan stationens namn blinkar (inom åtta sekunder).

Enheten söker efter en annan frekvens med samma PI-data (program-ID) ("PI SEEK" visas).

Om enheten inte hittar samma PI återgår den till tidigare vald frekvens.

Ligga kvar på ett regionalprogram

När AF-funktionen är aktiverad: med enhetens fabriksinställningar begränsas mottagningen till en viss region, så att radion inte plötsligt byter till en annan regional kanal med starkare frekvens.

Om du lämnar den här regionens mottagningsområde eller om du vill utnyttja hela AF-funktionen, tryck på **(SEL)** och **(AF/TA)** samtidigt tills "REG-OFF" tänds.

Observera!

Fungerar inte i Storbritannien och vissa andra områden.

Funktion för lokal länkning (Local Link) (endast Storbritannien)

Med den här funktionen kan du välja andra lokala stationer i området, trots att dessa inte har lagrats i enheten.

- 1 Tryck på en sifferknapp (**(1)** till **(6)**) där en lokal kanal finns lagrad.
- 2 Tryck inom fem sekunder på samma sifferknappen igen.
- 3 Upprepa till dess att du får in önskad lokal radiostation.

Mottagning av trafikmeddelanden

— TA (trafikmeddelande)/TP (trafikprogram)

Genom att aktivera TA och TP byter enheten automatiskt till FM-station som sänder trafikmeddelanden. Dessa inställningar fungerar oavsett vilket FM-program/källa/CD som spelas, enheten återgår till originalkällan när meddelandet är klart.

Tryck på (AF/TA) till dess att "TA-ON" tänds.

Enheter söker efter radiostationer med trafikinformation.

"TP" anger mottagning av sådana stationer och "TA" blinkar under pågående trafikmeddelande. Om "NO TP" visas, fortsätter enheten att söka efter TP-sändande stationer.

Välj "AF, TA-OFF" om du vill stänga av alla trafikmeddelanden.

För att	Tryck på
Avbryta aktuellt meddelande	(AF/TA)

Tips

- Om du väljer "TA-ON" stängs AF-funktionen av. Om du vill aktivera AF-funktionen med trafikmeddelanden, välj "AF, TA-ON".
- Du kan även avbryta ett pågående meddelande genom att trycka på (SOURCE) eller (MODE).

Förinställa volymen på trafikmeddelanden

Du kan i förväg ställa in volymnivån för trafikmeddelandena, så du inte missar informationen.

1 Tryck på VOLUME +/- -knappen och ställ in önskad volymnivå.

2 Håll (AF/TA) intryckt i två sekunder. "TA" visas och inställningen lagras.

Mottagning av brådska trafikmeddelanden

Om AF eller TA har aktiverats växlar enheten automatiskt till ev. brådskade trafikmeddelande, om ett sådant kommer in medan du lyssnar på en FM-kanal eller en cd.

Förinställning av RDS-stationer med AF- och TA-inställning

När du förinställer RDS-stationer lagras enheten varje stations AF-/TA-inställning (på/av) samt frekvensen. Du kan välja olika inställningar (för AF, TA eller båda) för respektive förinställd station, eller samma inställning för alla stationerna. Om du förinställer stationer med "AF-ON" lagras automatiskt radiostationerna med de starkaste signalerna.

Förinställa radiostationer med samma inställningar

1 Välj ett FM-band (sida 13).

2 Tryck på (AF/TA) och välj "AF-ON", "TA-ON" eller "AF, TA-ON".

Tänk på att "AF, TA-OFF" gäller både icke-RDS- och RDS-stationer.

3 Tryck på (SENS) (BTM) tills "BTM" blinkar.

Förinställa radiostationer med olika inställningar

1 Välj ett FM-band och ställ in önskad radiostation (sida 13).

2 Tryck på (AF/TA) och välj "AF-ON", "TA-ON" eller "AF, TA-ON".

3 Tryck på önskad sifferknapp (1) till (6) tills "MEM" tänds.

Upprepa från steg 1 om du vill förinställa fler radiostationer.

Observera!

Om du vill byta AF-/TA-inställning medan du spelar en cd-skiva, tryck på (AF/TA).

Ställa in radiostationer med hjälp av programtyp

— PTY (programtyper)

Du kan ställa in en radiostation genom att välja vilken programtyp du vill lyssna på.

Programtyper	Teckenfönster
Nyheter	NEWS
Aktuella frågor	AFFAIRS
Allmän information	INFO
Sport	SPORT
Utbildning	EDUCATE
Teater och program om teater	DRAMA
Kultur	CULTURE
Vetenskap	SCIENCE
Diverse	VARIED
Program med populärmusik	POP M
Program med rockmusik	ROCK M
Lättlyssnad musik	EASY M
Lätt klassisk musik	LIGHT M
Klassisk musik	CLASSICS
Övriga typer av musik	OTHER M
Väderrapporter	WEATHER
Ekonomi	FINANCE
Barnprogram	CHILDREN
Program om sociala frågor	SOCIAL A
Program om andliga frågor	RELIGION
Telefonväkteri	PHONE IN
Resor	TRAVEL
Fritid	LEISURE
Jazzmusik	JAZZ
Countrymusik	COUNTRY
Inhemsk musik	NATION M
Gamla godingar	OLDIES
Folkmusik	FOLK M
Dokumentärer	DOCUMENT

Observera!

Den här funktionen kan inte användas i länder/områden där PTY-data (Programme Type selection) inte finns tillgängliga.

1 Tryck på **(PTY)** under FM-mottagning.



Namnet på aktuell programtyp visas, förutsatt att stationen sänder PTY-data.

"-----" visas om den mottagna stationen inte är en RDS-station eller om RDS-data inte tas emot.

2 Tryck på **(PTY)** till dess att du får fram önskad programtyp.

Programtyperna visas i samma ordning som de anges i tabellen ovan.

"NONE" visas om programtypen inte anges i stationens RDS-data.

3 Tryck på **(SEEK (+))** eller **(SEEK (-))**.

Enheten söker efter en station som sänder vald typ av program.

Ställa klockan automatiskt

— CT (klocka)

Med CT-data (Clock Time) från RDS-överföringen ställs klockan automatiskt.

Välja "CT-ON"

Tryck på (SEL) och (2) samtidigt under pågående radiomottagning.

Klockan har ställts.



Efter en sekund återgår teckenfönstret till vanlig radiomottagning.

Välj CT-OFF genom att trycka på (SEL) och (2) samtidigt en gång till.

Observera!

- Eventuellt fungerar inte CT-funktionen trots att en RDS-station tas emot.
- Ev. finns viss tidsskillnad mellan CT-funktionens tidsangivelse och verklig tid.

Övriga funktioner

Du kan även styra enheten med en vridkontroll (extra tillbehör).

Använda vridkontrollen

Sätt först på rätt etikett, beroende på hur vridkontrollen ska monteras.

Du använder vridkontrollen genom att trycka på knapparna och/eller vrider på reglagen.

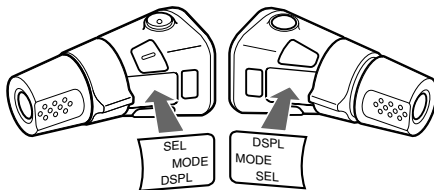

Trycka på knapparna

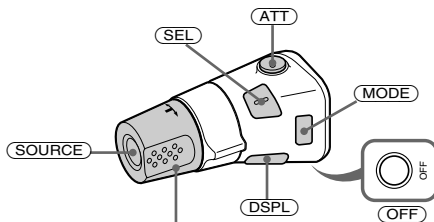

Justera volymen genom att vrida på VOL-kontrollen.

Tryck på	För att
(SOURCE)	Byta ingångskälla (Radio/CD)/Ström på
(MODE)	Ändra radioband
(ATT)	Dämpa ljudet
(OFF)*1	Avbryta uppspelningen eller stänga av radio mottagning/ström av
(SEL)	Justera och välj
(DSPL)	Byta info i teckenfönstret

Vrida på reglaget

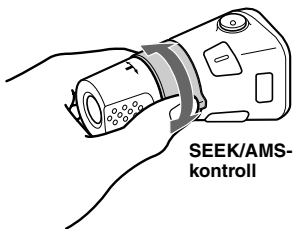

Vrid och släpp för att:

- Hoppa över spår.
- Hoppa över fler spår genom att vrida en gång och därefter en gång till inom en sekund (och håll kvar).
- Ställa in radiostationer automatiskt.

Vrid, håll och släpp för att:

- Snabbspola ett spår framåt/bakåt.
- Söka en station manuellt.

Trycka in och vrida reglaget

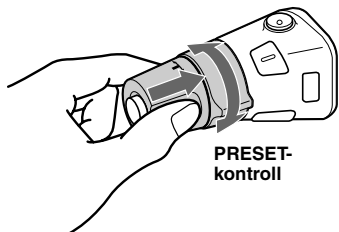

Tryck in och vrid kontrollen för att:

- Välja förinställda stationer.
- Byta album*2.

*1 När du slår av tändningen och bilens tändningslås saknar tillbehörsläge (ACC), håll **OFF** intryckt till dess att teckenfönstret släcks.

*2 Fungerar bara vid uppspelning av MP3-fil.

Om MP3-fil spelas upp kan du välja ett album med vridkontrollen.

För att	Gör följande
Hoppa över album - Album selection	Tryck och vrid på kontrollen [en gång för varje album]. Om du vill hoppa över fler album, tryck och vrid på kontrollen (håll kvar).

Byta funktionsriktning

Kontrollernas funktionsriktning är inställd på fabrik enligt bilden nedan.

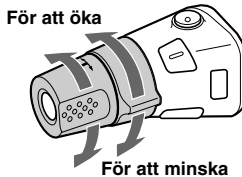

Om kontrollen måste monteras på höger sida om ratten, kan du byta funktionsriktning för kontrollerna.

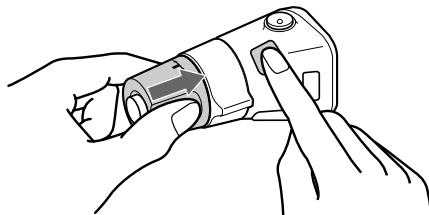

Håll **SEL** intryckt i två sekunder medan du trycker på VOL-kontrollen.

Justera ljudegenskaperna

Du kan ställa in balansen, balans fram-bak, low pass filter och subwoofervolymen.

1 Tryck på **(SEL)** till dess att "BAL", "FAD", "LPF" eller "SUB" tänds.

Varje gång du trycker på **(SEL)** växlar inställningen enligt följande:

LOW*1 → MID*1 → HI*1 →

BAL (vänster-höger) → FAD (fram-bak)

→ LPF (low pass filter)*2*3 →

SUB (subwoofervolym)*2*4

*1 Om EQ3 aktiveras (sida 21).

*2 Om du väljer "SUB" (sida 20).

*3 Du kan ställa in gränshörsfrekvensen på 78 Hz, 125 Hz eller OFF.

*4 Du kan välja en volym mellan -10 och +10. (Under -10 visas "ATT".)

2 Tryck på **VOLUME +/-** för att justera valt alternativ.

Observera!

Justeringen ska utföras inom tre sekunder efter att alternativet valdes.

Snabbt dämpa ljudet

Tryck på **(ATT)**.

Först blinkar ATT-ON till och därefter tänds ATT i teckenfönstret.

Återgå till tidigare ljudnivå genom att trycka på **(ATT)** en gång till.

Tips

Om gränssnittskabeln för biltelefonen kopplas till ATT-uttaget, dämpas volymen automatiskt vid inkommande telefonsamtal (Telephone ATT-funktion).

Ändra inställningarna för ljud och teckenfönster

— Meny

Följande funktioner kan ställas in:

Ställa in

- REAR/SUB*1 — för att välja ljudutgång REAR eller SUB.
 - Välj "REAR" om du använder en effektförstärkare.
 - Välj "SUB" om du använder subwoofer.
- CT (Klocka) (sida 18)
- A.SCRL (Auto Scroll)*2 (sida 12)
- DEMO*1 — för att slå på eller av demovisningen.
 - Välj ON för att aktivera demonstrationen (Demonstrationen startar cirka 10 sekunder efter att enheten har stängts av).
 - Välj OFF för att inaktivera demonstrationen.
- BEEP — för att stänga av eller slå på ljudsignaler.
- DIM — för att justera ljusstyrkan i teckenfönstret.
 - Välj ON för att sänka ljusstyrkan i teckenfönstret.
 - Välj OFF för att stänga av Dimmer-funktionen.

Växla mellan REAR/SUB*1

Tryck på **(SEL)** och därefter på **VOLUME + (REAR)** eller **– (SUB)**.

Efter tre sekunder återgår teckenfönstret till normalt uppspelningsläge.

Välja önskat alternativ

Tryck samtidigt på **(SEL)** och önskad förinställd sifferknapp.

(SEL) + (2) : CT

(SEL) + (3) : A.SCRL*2

(SEL) + (4) : DEMO*1

(SEL) + (6) : BEEP

(SEL) + (DSPL) : DIM

När inställningen är klar återgår teckenfönstret till vanligt indikeringsläge.

För att inaktivera alternativet trycker du samtidigt på **(SEL)** och önskad knapp igen.

*1 När enheten är avstängd.

*2 Om ingen cd-skiva spelas visas inte det här alternativet.

Ställa in equalizern (EQ3)

Du kan välja en equalizerkurva för sju musiktyper (XPL0D, VOCAL, CLUB, JAZZ, NEW AGE, ROCK, CUSTOM och OFF (equalizer avstängd)).

Du kan lagra olika equalizerinställningar för respektive ljudkälla.

Välja equalizerkurva

1 Tryck på **(SOURCE) och välj en källa (radio eller cd).**

2 Tryck flera gånger på **(EQ3), tills önskad equalizerkurva visas.**

Varje gång du trycker på **(EQ3)** växlar inställningen.



Om du vill stänga av equalizereffekten, välj "OFF".

fortsätter på nästa sida →

Justera equalizerkurvan

Dina equalizerinställningar kan lagras och justeras för olika tonomfång.

- 1 Tryck på **(SOURCE)** och välj en källa (radio eller cd).
- 2 Välj önskad equalizerkurva genom att trycka flera gånger på **(EQ3)**.
- 3 Justera equalizerkurvan.
 - 1 Tryck på **(SEL)** till dess att du får upp valt tonomfång.
Varje gång du trycker på **(SEL)** växlar inställningen.
LOW → MID → HI (→ BAL → FAD → LPF → SUB)
 - 2 Tryck på **VOLUME +/-** och välj önskad volymnivå.
Volymnivån justeras stegvis med 1 dB från -10 dB till +10 dB.

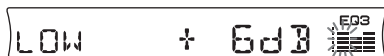

- 3 Upprepa steg 1 och 2 om du vill justera equalizerkurvan.

Återgå till fabriksinställd equalizerkurva genom att hålla **(SEL)** intryckt i två sekunder.

Observera!

När EQ3 står på "OFF" (avstängd) kan du inte ställa in equalizerkurvan.

Övrig information

Underhåll

Byta säkring

När säkringen ska bytas, kontrollera att du använder en säkring med samma strömstyrka som originalsäkringen. Om säkringen går, kontrollera elanslutningen och byt säkring. Om säkringen går igen efter byte kan det bero på ett intern fel. Kontakta i sådant fall närmaste Sonyåterförsäljare.

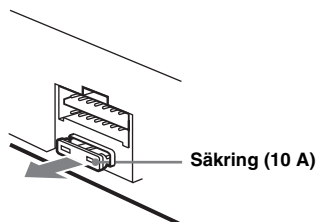

VARNING

Använd aldrig en säkring med högre strömstyrka än originalsäkringen, enheten kan gå sönder.

Rengöra kontaktarna

Enheten fungerar ev. inte som den ska om kontaktarna mellan enheten och frontpanelen är smutsiga. Du åtgärdar detta genom att ta bort frontpanelen (sida 9) och rengöra kontaktarna med en bomullstopp doppad i alkohol. Tryck inte för hårt, kontaktarna kan gå sönder.

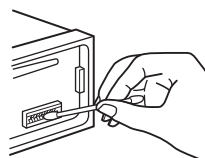

Huvudenhet

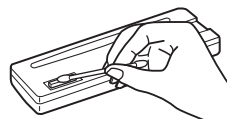

Baksidan på frontpanelen

Observera!

- För säkerhetsskull bör du slå av tändningen och ta ur nyckeln innan du rengör kontaktarna.
- Vidrör aldrig kontaktarna direkt med fingrarna eller med ev. metallföremål.

Byta litiumbatteriet

Under normala förhållanden håller batteriet cirka 1 år. (Beroende på användningsförhållandena kan batteriet ibland laddas ur snabbare.) När batteriet börjar ta slut förkortas fjärrkontrollens räckvidd. Byt till ett nytt CR2025 litiumbatteri. Att använda någon annan typ av batteri kan utgöra en risk för brand eller explosion.

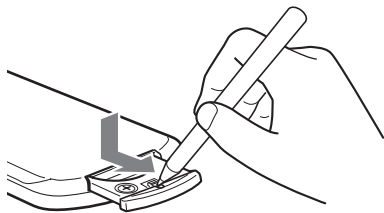

+ sidan upp

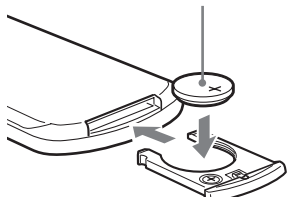

Om litiumbatterier

- Håll litiumbatteriet utom räckhåll för barn. Kontakta omedelbart läkare om batteriet sväljs ned.
- Torka av batteriet med en trasa för att öka kontaktförmågan.
- Kontrollera att polerna är vända åt rätt håll när du sätter i batteriet.
- Håll inte i batteriet med metallpincett eftersom det kan orsaka kortslutning.

VARNING

Vid felaktig hantering kan batteriet explodera. Du får inte ladda det, ta isär det eller försöka elda upp det.

Ta bort enheten

1 Ta bort skyddskragen.

① Ta bort frontpanelen (sida 9).

② Fäst frigöringsnycklarna i skyddskragen.

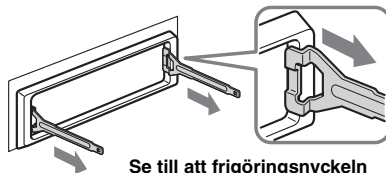

Se till att frigöringsnyckeln är vänd åt rätt håll.

③ Dra nycklarna utåt, så följer skyddskragen med.

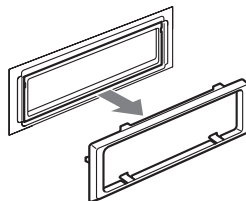

fortsätter på nästa sida →

2 Ta bort enheten.

- 1 För in båda frigöringsnycklarna till dess att de fäster med ett klickljud.

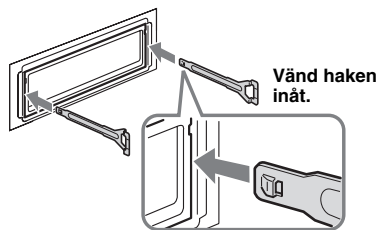

- 2 Dra i nycklarna så att enheten lossnar.

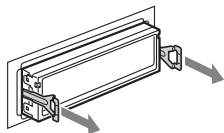

- 3 Låt enheten glida ut från fästet.

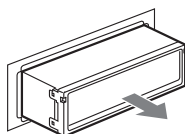

Tekniska data

Cd-spelare

Signalbrusförhållande	120 dB
Frekvensåtergivning	10 – 20 000 Hz
Svaj	Under mätbar nivå

Radiodel

FM

Avstämningsområde	87,5 – 108,0 MHz
Antennkontakt	Extern antennkontakt
Mellanfrekvens	10,7 MHz/450 kHz:
Användbar känslighet	9 dBf
Selektivitet	75 dB vid 400 kHz
Signalbrusförhållande	67 dB (stereo), 69 dB (mono)
Harmonisk distorsion vid 1 kHz	0,5 % (stereo), 0,3 % (mono)
Separation	35 dB vid 1 kHz
Frekvensåtergivning	30 – 15 000 Hz

MW/LW

Avstämningsområde	MW: 531 – 1 602 kHz LW: 153 – 279 kHz
Antennkontakt	Extern antennkontakt
Mellanfrekvens	10,7 MHz/450 kHz:
Känslighet	MW: 30 μ V LW: 40 μ V

Effektförstärkardel

Utgångar	Högtalarutgångar (sure seal-kontakter)
Högtalarimpedans	4 – 8 ohm
Maximal uteffekt	50 W \times 4 (vid 4 ohm)

Allmänt

Utgångar	Ljudutgångar (omkopplingsbart REAR/ SUB) Styrrelä för motorantenn Kontrolluttag för effektförstärkare
Ingångar	Kontrolluttag för Telephone ATT (dämpar ljudet när det ringer) Fjärrkontrollens ingång Antenningång
Tonkontroller	Låg: ± 10 dB vid 60 Hz (XPLOD) Mellan: ± 10 dB vid 1 kHz (XPLOD) Hög: ± 10 dB vid 10 kHz (XPLOD)
Effektbehov	12 V bilbatteri (negativ jord)
Mått	Cirka 178 \times 50 \times 179 mm (b/h/d)
Monteringsdimensioner	Cirka 182 \times 53 \times 161 mm (b/h/d)
Vikt	Cirka 1,2 kg
Medföljande tillbehör	Delar för installation och anslutningar (1 uppsättning) Fodral till frontpanelen (1)
Tillbehör som kan köpas till	Fjärrkontroll RM-X114 Vridkontroll RM-X4S

*Rätt till ändringar utan föregående meddelande
förbehålles.*

Felsökning

Följande checklista kan vara användbar för att åtgärda diverse problem som kan uppstå. Innan du går igenom checklistan nedan, gå igenom bruksanvisningar och anslutningsförfaranden.

Allmänt

Inget ljud.

- Justera volymen med hjälp av VOLUME + -knappen.
- Stäng av ATT-funktionen.
- Ställ balans fram-bak i mittläget om din anläggning bara har två högtalare.

Innehållet i minnet har raderats.

- RESET-knappen har tryckts.
→ Gör om inmatningarna i minnet.
- Strömkabeln eller batteriet har kopplats ur.
- Strömkabeln är inte ordentligt ansluten.

Ingen ljudsignal.

- Ljudsignalen har stängts av (sida 20).
- Du använder en extra effektförstärkare i stället för den inbyggda.

Texten försvinner från/syns inte i teckenfönstret.

- Teckenfönstret stängs av om du håller (OFF) intryckt.
→ Håll (OFF) intryckt igen, tills teckenfönstret aktiveras.
- Ta bort frontpanelen och rengör anslutningarna. För mer information, se "Rengöra kontakterna" på sidan 22.

Lagrade stationer samt klockans inställning raderas.

Säkringen har gått.

Störande ljud när tändningsnyckeln står i läge ON, ACC eller OFF.

Ledningarna är inte rätt kopplade till bilens kontakt för strömförsörjning av extrautrustning.

Enheten får ingen ström.

- Kontrollera anslutningen. Om allt är som det ska, kontrollera säkringen.
- Bilens tändningslås har inget ACC-läge.
→ Starta enheten genom att trycka på (SOURCE) (eller sätt i en skiva).

Enheten strömförsörjs kontinuerligt.

Bilens tändningslås har inget ACC-läge.

Motorantennen matas inte ut.

Det finns inget reläskåp till motorantennen.

Uppspelning av cd-skivor

Skivan kan inte laddas.

- Det finns redan en skiva i cd-spelaren.
- Cd-skivan ligger upp och ner eller har matats in fel.

Uppspelningen startar inte.

- Smutsig eller trasig cd-skiva.
- Cd r/cd rw-skivan är inte stängd.
- Du försöker spela upp en cd-r/cd-rw som inte är avsedd för ljudinspelning.
- Vissa cd r/cd rw-skivor går inte att spela upp p g a inspelningsutrustningen eller skivans tillstånd.

Det går inte att spela upp mp3-filer.

- Inspejningen har inte utförts enligt formatet ISO 9660 nivå 1 eller nivå 2, alternativt Joliet eller Romeo expansionsformat.
- Fileextension .MP3 har inte lagts till efter filnamnet.
- Filerna har inte lagrats i mp3-format.

Det tar längre tid att spela upp mp3-filer jämfört med andra filer.

- Följande skivtyper tar längre tid att starta.
– en skiva som har spelats in med en komplicerad trädstruktur.
– en skiva som spelats in i Multi Session.
– en skiva med möjlighet att lägga till data.

Skivan matas ut automatiskt.

Omgivande temperatur överstiger 50°C.

Det går inte att använda funktionsknapparna.

Cd-skivan matas inte ut.

Tryck på RESET-knappen (återställning).

Ljudet avbryts på grund av vibrationer.

- Enheten har installerats i en vinkel som är större än 45°.
- Enheten har monterats på ett utrymme som inte är stabilt nog.

Ljudet avbryts.

Smutsig eller trasig skiva.

Radiomottagning

Det går inte att använda förinställda kanaler.

- Se till att lagra rätt frekvens i minnet.
- Den mottagna radiosignalen är för svag.

Radiostationerna kan inte tas emot.

Ljudet störs av brus.

- Anslut en styrkabel för motorantenn (blå) eller kabel för strömförsörjning av tillbehör (röd) till nätkabeln för bilens antennförstärkare (om bilen har inbyggd FM/MW/LW-antenn i bak/sidrutan).
- Kontrollera bilens antennanslutning.
- Motorantennen matas inte ut.
→ Kontrollera anslutningen för motorantennens styrkabel.
- Kontrollera frekvensen.

Den automatiska sökning fungerar inte.

- Lokalt sökläge står på "ON".
→ Ställ lokalt sökläge på "OFF" (sida 13).
- Den mottagna radiosignalen är för svag.
→ Ställ in radiostationen manuellt.

"ST"-indikeringen blinkar.

- Ställ in frekvensen exakt.
- Den mottagna radiosignalen är för svag.
→ Ställ monomottagningen på "ON" (sida 14).

En programutsändning i stereo avlyssnas i mono.

- Enheten är inställd för monomottagning.
→ Stäng av monomottagningen (sida 14).

RDS

En sökning påbörjas efter några sekunders lyssning.

- Kanalen är inte en TP-kanal eller har svag signal.
→ Tryck upprepade gånger på (AF/TA), tills "AF, TA-OFF" tänds.

Inga trafikmeddelanden tas emot.

- Aktivera "TA."
- Stationen sänder inga trafikmeddelanden trots att det är en TP-station.
→ Välj en annan station.

PTY anges med "-----".

- Inställd radiostation är inte en RDS-station.
- RDS-data tas inte emot.
- Stationen anger inte programtyp.

Felmeddelanden

Felmeddelanden

Följande meddelanden blinkar i teckenfönstret i cirka fem sekunder och en larmsignal hörs.

ERROR

- En felvänd eller smutsig cd-skiva.
→ Rengör cd-skivan eller sätt i den rätt.
- Något är fel, cd-skivan kan inte spelas upp.
→ Sätt i en annan cd-skiva.

FAILURE

- Felaktig anslutning av högtalare/förstärkare.
→ Kontrollera anslutningarna i installationshandledningen för modellen i fråga.

HI TEMP

- Omgivande temperatur överstiger 50°C.
→ Vänta tills temperaturen sjunker under 50°C.

NO MUSIC

- Du har satt i en cd-skiva med en fil som inte är en musikfil.
→ Sätt i en musik-cd.

OFFSET

- Det kan finnas ett internt fel.
→ Kontrollera anslutningen. Om felmeddelandet kvarstår i fönstret, kontakta din närmaste Sonyåterförsäljare.

RESET

- Cd-spelaren kan inte användas på grund av något problem.
→ Tryck på RESET-knappen på enheten.

Meddelanden

L.SEEK +/-

- Lokalt sökläge är aktiverat vid automatisk inställning (sida 13).

NO AF

- Det finns ingen alternativ frekvens för den aktuella stationen.

"LLLLL" eller "RRRRR"

- Du har nått början eller slutet av skivan och kan inte komma längre.

Om dessa åtgärder inte löser problemet, kontakta närmaste Sonyåterförsäljare.

