

FM/MW/LW autorádio s CD přehrávačem

CZ Návod k obsluze

Zrušení ukázkového režimu (DEMO) – viz strana 18.



Atrac AD
AUDIO DEVICE

CDX-GT828U

Popis instalace a připojení najdete v dodávané příručce pro instalaci/připojení.

**CLASS 1
LASER PRODUCT**

Tento štítek je umístěn v dolní části rámu.

Poznámka pro zákazníky v zemích uplatňujících směrnice EU

Výrobce tohoto výrobku je společnost Sony Corporation, 1-7-1 Konan Minato-ku Tokyo, 108-0075 Japonsko.

Autorizovaným zástupcem pro EMC a bezpečnost výrobku je společnost Sony Deutschland GmbH, Hedelfinger Strasse 61, 70327 Stuttgart, Německo. V případě jakýchkoliv záležitostí týkajících se opravy nebo záruky se prosím obraťte na kontaktní adresy uvedené ve zvlášť dodávané servisní nebo záruční dokumentaci.



Likvidace vyřazených elektrických a elektronických zařízení (platí v zemích Evropské unie a dalších evropských zemích se samostatnými systémy sběru odpadu)

Tento symbol na výrobku nebo na jeho obalu znamená, že s tímto výrobkem nesmí být zacházeno jako s běžným domovním odpadem. Místo toho je třeba tento výrobek odnést na příslušné sběrné místo, kde bude provedena recyklace takového elektrického a elektronického zařízení. Zajištěním správné likvidace výrobku předejdete možným negativním vlivům na životní prostředí a lidské zdraví, které by se jinak projevil v důsledku nesprávné likvidace výrobku. Recyklace materiálů přispívá k ochraně přírodních zdrojů. Se žádostí o podrobnější informace o recyklaci tohoto výrobku se prosím obračejte na místní správní úřady, místní služby pro sběr domovního odpadu nebo na obchod, kde jste výrobek zakoupili.

Platí pro příslušenství: Dálkový ovladač



Likvidace starých baterií (platí v zemích Evropské unie a dalších evropských zemích se samostatnými systémy sběru odpadu)

Tento symbol na baterii nebo na jejím obalu znamená, že s baterií nesmí být zacházeno jako s běžným domovním odpadem. Zajištěním správné likvidace baterií pomůžete předcházet negativním dopadům na životní prostředí a lidské zdraví, které se mohou v opačném případě projevit jako důsledek nesprávné likvidace baterie. Recyklace materiálů přispívá k ochraně přírodních zdrojů. U výrobků, které vyžadují z důvodu bezpečnosti, výkonu nebo zachování dat trvalé připojení k vestavěné baterii, by taková baterie měla být vyměňována pouze kvalifikovaným servisním technikem. Pro zajištění správné likvidace baterie odnešte výrobek na konci jeho životnosti na příslušné sběrné místo, kde bude provedena recyklace takového elektrického a elektronického zařízení.

U ostatních baterií si prosím přečtěte část popisující správnou likvidaci baterie. Odnešte baterii na příslušné sběrné místo zabývající se recyklací starých baterií. Se žádostí o podrobnější informace o recyklaci tohoto výrobku nebo baterie se prosím obračejte na místní správní úřady, místní služby pro sběr domovního odpadu nebo na obchod, kde jste výrobek zakoupili.

„ATRAC“, „ATRAC AD“, SonicStage a jejich loga jsou obchodní značky společnosti Sony Corporation.

„WALKMAN“ a logo „WALKMAN“ jsou registrované obchodní značky společnosti Sony Corporation.



Microsoft, Windows Media a logo Windows jsou obchodní značky nebo registrované obchodní značky společnosti Microsoft Corporation v USA anebo jiných zemích.

Varování v případě, že zapalování vašeho vozidla nemá polohu ACC (elektrické příslušenství)

Nezapomeňte nastavit funkci Auto Off (Automatické vypnutí) (strana 17).

Po vypnutí přístroje se přístroj po uplynutí nastavené doby automaticky zcela vypne, což zabraňuje vybití akumulátoru.

Pokud funkci Auto Off (Automatické vypnutí) nenastavíte, tak při každém vypnutí zapalování stiskněte tlačítko **(OFF)** (Vypnout) a podržte jej tak dlouho, dokud displej nezhasne.

Vítejte!	4
----------------	---

Začínáme

Reset přístroje	5
Příprava kartového dálkového ovladače	5
Nastavení hodin	5
Odejmutí předního panelu	6
Nasazení předního panelu	6
Vkládání disku do přístroje	7
Vyjmutí disku	7

Umístění ovládacích prvků a základní ovládání

Vlastní přístroj	8
Kartový dálkový ovladač RM-X154	8
Vyhledávání skladby — Quick-BrowZer	10
Vyhledávání pomocí přeskokování položek — režim Jump (Přeskakování)	11

CD

Zobrazované informace	12
Opakované a náhodné přehrávání	12

Rádio

Ukládání a příjem stanic	12
Automatické ukládání — BTM (Naladění nejsilnějších stanic)	12
Ruční ukládání	12
Příjem uložených stanic	12
Automatické ladění	12
Příjem stanic prostřednictvím seznamu frekvencí — LIST (Seznam)	13
RDS	13
Přehled	13
Nastavení funkce AF (Alternativní frekvence) a TA (Dopravní hlášení)	13
Výběr typu programu (PTY)	14
Nastavení funkce CT (Časový signál)	14

USB zařízení

Přehrávání z USB zařízení	15
Zobrazované informace	15
Poslech hudby z audio zařízení typu Mass Storage Class (zařízení pro hromadné ukládání dat)	15
Poslech hudby z „Walkmanu“ (audio zařízení ATRAC)	15

Další funkce

Změna nastavení zvuku	16
Nastavení zvukových charakteristik	16
Přizpůsobení ekvalizační křivky — EQ3 Tune	17
Úprava položek nastavení — MENU (Nabídka)	17
Používání přídatných zařízení	18
Externí audio zařízení	18
Měníč CD/MD	19
Joystick RM-X4S	19

Doplňující informace



Bezpečnostní upozornění	20
Poznámky k diskům	20
O USB zařízeních	21
Pořadí přehrávání souborů MP3/WMA/AAC (CD-R/RW nebo zařízení typu Mass Storage Class)	21
O souborech MP3	22
O souborech WMA	22
O souborech AAC	22
O souborech ATRAC	22
Údržba	22
Vyjmutí přístroje	23
Technické údaje	23
Odstraňování problémů	24
Chybová hlášení/zprávy	26

Vítejte!

Děkujeme Vám, že jste si zakoupili toto autorádio Sony s CD přehrávačem. Nyní si můžete zpříjemnit vaši jízdu prostřednictvím následujících funkcí:

• Přehrávání disků CD

Přístroj umožňuje přehrávat disky CD-DA (obsahující rovněž CD TEXT) a CD-R/CD-RW (soubory MP3/WMA/AAC (strana 21)).

Typy disků	Označení na disku
CD-DA	
MP3 WMA AAC	

• Příjem rozhlasového vysílání

– Do paměti je možno uložit až 6 rozhlasových stanic pro každé vlnové pásmo (FM1, FM2, FM3, MW a LW).

– **BTM** (Best Tuning Memory - Naladění nejsilnějších stanic): Přístroj vybere stanice s nejsilnějším signálem a uloží je.

• Služby RDS

– U stanic FM můžete využívat funkci systému pro přenos datových informací - Radio Data System (RDS).

• Funkce vyhledávání

– **Quick-BrowZer**: Můžete snadno a rychle vyhledat skladbu na CD nebo USB zařízení připojeném k tomuto přístroji (strana 10).

• Nastavení zvuku

– **EQ3 parametric**: Můžete zvolit jednu ze 7 předvolených křivek ekvalizéru a upravit ji podle požadavků.

– **DSO** (Dynamic Soundstage Organizer): Vytváří lépe obklopující zvukové pole pomocí virtuálního posunutí reproduktorů pro zlepšení zvuku z reproduktorů, i když jsou umístěny ve spodní části dveří.

– **Digital Music Plus (DM+)**: Vylepšuje digitálně komprimovaný zvuk, například MP3.

• Nastavení obrázku

Pro zobrazení na displeji přístroje můžete nastavit různé obrázky.

• Připojení volitelného zařízení

K přístroji lze připojit různá volitelná audio zařízení.

– **USB zařízení**: K přednímu konektoru USB můžete připojit USB zařízení typu Mass Storage Class (zařízení pro hromadné ukládání dat) nebo „Walkman“ (audio zařízení ATRAC). Podrobné informace o zařízeních, která lze použít, najdete v části O USB zařízeních (strana 21) nebo na webové stránce zákaznické podpory společnosti Sony (strana 27).

– **Měniče CD/MD**: Měniče CD/MD lze připojit ke sběrnici SONY BUS v zadní části přístroje.

• Připojení externího zařízení

Vstupní konektor AUX (Externí zařízení) na přední části přístroje umožňuje připojení přenosného audio zařízení.

Začínáme

Reset přístroje

Před prvním použitím přístroje, po výměně akumulátoru vozidla nebo po změně zapojení musíte provést reset přístroje.

Odejměte přední panel přístroje a špičatým předmětem, například kuličkovým perem, stiskněte tlačítko RESET.

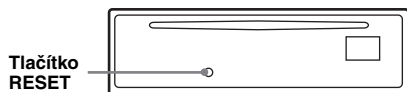

Poznámka

Stisknutím tlačítka RESET se vymaže nastavení hodin a některé uložené údaje.

Příprava kartového dálkového ovladače

Před prvním použitím kartového dálkového ovladače odstraňte izolační vrstvu.

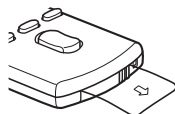

Rada

Podrobné informace o postupu při výměně baterií - viz „Výměna lithiové baterie kartového dálkového ovladače“ na straně 22.

Nastavení hodin

Čas na hodinách se zobrazuje ve 24hodinovém digitálním formátu.

- 1 Stiskněte a podržte výběrové tlačítko.**
Zobrazí se nabídka pro nastavení.
- 2 Pomocí otočného ovladače zobrazte položku „Clock Adjust“ (Nastavení hodin).**
- 3 Stiskněte výběrové tlačítko.**
- 4 Pomocí otočného ovladače nastavte hodiny a minuty.**
Pro přepínání mezi číslicemi stiskněte tlačítko **(SEEK)** -/+ (Vyhledávání).
- 5 Po nastavení minut stiskněte výběrové tlačítko.**
Nastavení je dokončeno a spustí se hodiny.

Rada

Hodiny můžete nastavit automaticky prostřednictvím služby RDS (strana 14).

Odejmutí předního panelu

Přední panel přístroje můžete odejmout a předejít tak krádeži přístroje.

Výstražný alarm

Pokud vypnete zapalování vozidla a neodejmete přední panel přístroje, ozve se na několik sekund výstražný alarm.

Výstražný alarm uslyšíte pouze v případě, že používáte vestavěný zesilovač.

- 1 Stiskněte tlačítko **OFF** (Vypnout).**
Přístroj se vypne.
- 2 Stiskněte tlačítko **OPEN** (Otevřít).**
Přední panel se vyklopí dolů.
- 3 Posuňte přední panel doprava a pak jemně vytáhněte levý konec předního panelu.**

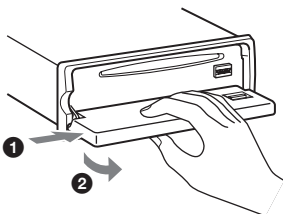

Poznámky

- *Buďte opatrní, abyste panel při odnímání neupustili. Na panel a okno displeje netlačte silou.*
- *Nevystavujte přední panel horku, vysokým teplotám nebo vlhkosti. Nenechávejte přední panel v zaparkovaném vozidle nebo na palubní desce/zadním panelu.*
- *Neodpojujte přední panel během přehrávání z USB zařízení. Mohlo by dojít k poškození dat na USB zařízení.*

Nasazení předního panelu

Otvor **A** předního panelu nasadíte na čep **B** na přístroji a potom jemně zatlačte levou stranu dovnitř.

Stiskněte tlačítko **SOURCE** (Zdroj) (nebo vložte disk) pro spuštění přístroje.

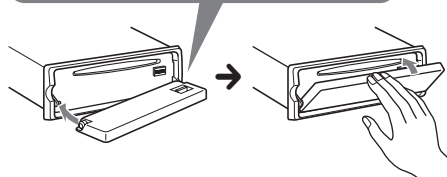
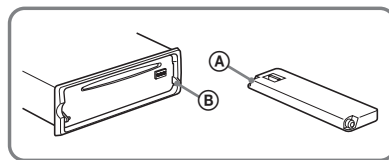

Poznámka

Na vnitřní stranu předního panelu nepokládejte žádné předměty.

Vkládání disku do přístroje

- 1 Stiskněte tlačítko **OPEN** (Otevřít).
- 2 Vložte do přístroje disk (strana s potiskem musí směřovat vzhůru).

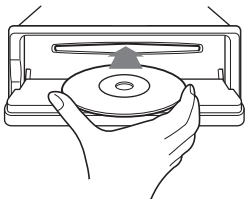

- 3 Zavřete přední panel.
Přehrávání se spustí automaticky.

Vyjmutí disku

- 1 Stiskněte tlačítko **OPEN** (Otevřít).
- 2 Stiskněte tlačítko **▲**.
Disk se vysune.
- 3 Zavřete přední panel.

Umístění ovládacích prvků a základní ovládání

Vlastní přístroj

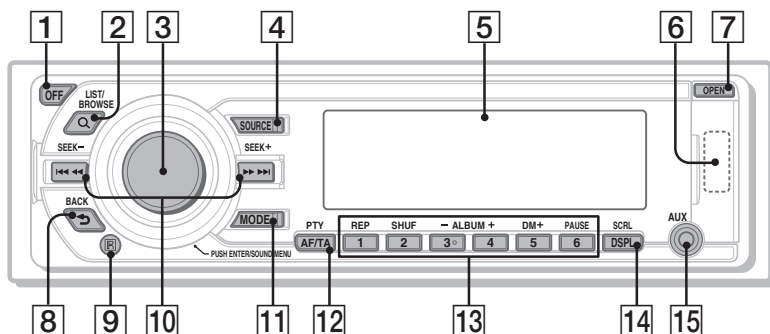

Odejmутý přední panel

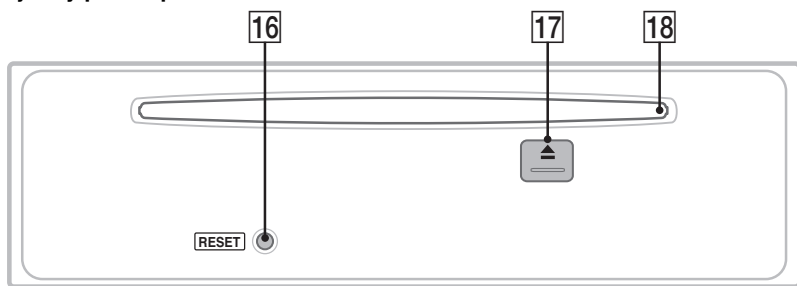

Kartový dálkový ovladač RM-X154

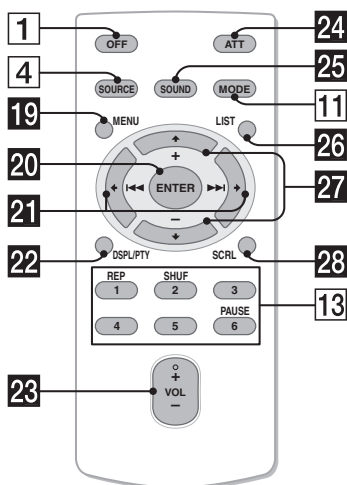

Tato část uvádí pokyny týkající se základního ovládání a umístění ovládacích prvků. Podrobné informace najdete na příslušných stranách.

Ovládání USB zařízení - viz „USB zařízení“ na straně 15. Ovládání přídatného zařízení (CD/MD měnič atd.) - viz „Používání přídatných zařízení“ na straně 18.

Tlačítka na kartovém dálkovém ovladači ovládají stejné funkce jako odpovídající tlačítka na přístroji.

- 1 Tlačítko OFF (Vypnout)**
Pro vypnutí napájení; zastavení zdroje.
- 2 Tlačítko Q (LIST/BROWSE) (Seznam procházet)** strana 10, 13
Pro zobrazení seznamu frekvencí uložených stanic (rádio); vstup do režimu Quick-BrowZer (CD/USB).
- 3 Otočný ovladač/výběrové tlačítko**
Otočte pro: nastavení hlasitosti.
Stiskněte pro: vstup do režimu nastavení zvuku/potvrzení nastavení v nabídce.
Stiskněte a podržte pro: vstup do nabídky.
- 4 Tlačítko SOURCE (Zdroj)**
Pro zapnutí napájení; změnu zdroje (rádio/CD/USB/AUX)*.
- 5 Okno displeje**
- 6 Konektor USB** strana 15
Pro připojení USB zařízení.

- 7** Tlačítko **OPEN (Otevřít)** strana 6, 7
- 8** Tlačítko **↶ (BACK) (Zpět)** strana 10
Pro návrat k předchozímu zobrazení.

- 9** **Přijímač signálu kartového dálkového ovladače**

- 10** Tlačítka **SEEK +/- (Vyhledávání) CD/USB:**
Pro přeskokování skladeb (stiskněte); souvislé přeskokování skladeb (stiskněte a pak během 1 sekundy znovu stiskněte a podržte); rychlý posun ve skladbě vzad/vpřed (stiskněte a podržte).

Rádio:

Pro automatické ladění stanic (stiskněte); ruční ladění stanice (stiskněte a podržte).

- 11** Tlačítko **MODE (Režim)** strana 12, 15
Pro výběr vlnového pásma (FM/MW/LW); výběr režimu přehrávání z audio zařízení ATRAC.

- 12** Tlačítko **AF (Alternativní frekvence)/TA (Dopravní hlášení)/PTY (Typ programu)** strana 13, 14

Pro nastavení funkcí AF (Alternativní frekvence) a TA (Dopravní hlášení) (stiskněte); výběr PTY (Typ programu) (stiskněte a podržte) v systému RDS.

- 13** **Číselná tlačítka**

CD/USB:

①: **REP (Opakované přehrávání)** strana 12, 15

②: **SHUF (Náhodné přehrávání)** strana 12, 15

③/④: **ALBUM +/- (Album)**
Pro přeskokování alb (stiskněte); souvislé přeskokování alb (stiskněte a podržte).

⑤: **DM+** strana 4
Pro aktivaci funkce DM+ vyberte možnost „DM+ on“ (DM+ zap.). Pro zrušení funkce vyberte „DM+ off“ (DM+ vyp.).

⑥: **PAUSE (Pozastavení)**
Pro pozastavení přehrávání. Dalším stisknutím tlačítka se tato funkce zruší.

Rádio:

Pro příjem uložených stanic (stiskněte); uložení stanic (stiskněte a podržte).

- 14** Tlačítko **DSPL (Zobrazení)/SCRL (Posouvání textu)** strana 12
Pro změnu informací zobrazovaných na displeji (stiskněte); posouvání informací na displeji (stiskněte a podržte).

- 15** **Vstupní konektor AUX (Externí zařízení)** strana 18
Pro připojení přenosného audio zařízení.

- 16** Tlačítko **RESET** strana 5

- 17** Tlačítko **⬆ (vysunout)** strana 7
Pro vysunutí disku z přehrávače.

- 18** **Otvor pro vkládání disku** strana 7
Pro vložení disku.

Následující tlačítka na kartovém dálkovém ovladači mají odlišné názvy/funkce než tlačítka na přístroji. Před použitím odstraňte izolační vrstvu (strana 5).

- 19** Tlačítko **MENU (Nabídka)**
Pro vstup do nabídky.

- 20** Tlačítko **ENTER (Potvrzení)**
Pro potvrzení nastavení.

- 21** Tlačítka **⬅ (◀◀)/➡ (▶▶)**
V režimu CD/rádio/USB mají stejnou funkci jako tlačítka **(SEEK) +/- (Vyhledávání)** na přístroji.

Pomocí tlačítek **⬅ ➡** lze provádět nastavení v nabídce, nastavení zvuku atd.

- 22** Tlačítko **DSPL (Displej)/PTY (Typ programu)**
Pro změnu zobrazovaných informací/výběr typu programu (PTY) v RDS.

- 23** Tlačítko **VOL (Hlasitost) +/-**
Pro nastavení hlasitosti.

- 24** Tlačítko **ATT (Ztlumení)**
Pro ztlumení zvuku. Dalším stisknutím tlačítka se tato funkce zruší.

- 25** Tlačítko **SOUND (Zvuk)**
Pro vstup do nastavení zvuku.

- 26** Tlačítko **LIST (Seznam)**
Pro zobrazení seznamu frekvencí uložených stanic (rádio); vstup do režimu Quick-BrowZer (CD/USB).

- 27** Tlačítka **↑ (+)/↓ (-)**
V režimu CD/USB mají stejnou funkci jako tlačítka **③/④ (ALBUM +/-) (Album)** na přístroji.
Pomocí tlačítek **↑ ↓** lze provádět nastavení v nabídce, nastavení zvuku atd.

- 28** Tlačítko **SCRL (Posouvání textu)**
Pro posouvání informací na displeji.

* Pokud je připojen CD/MD měnič: Po stisknutí tlačítka **(SOURCE) (Zdroj)** se na displeji zobrazí indikátor příslušného připojeného zařízení („MD“). Stisknutím tlačítka **(MODE) (Režim)** můžete navíc přepnout měnič.

Poznámky

- Při vysouvání/vkládání disku zajistěte, aby bylo USB zařízení odpojeno, aby nedošlo k poškození disku.
- Pokud vypnete přístroj a zhasne displej, není možno přístroj ovládat kartovým dálkovým ovladačem, dokud nestisknete tlačítko (SOURCE) (Zdroj) na přístroji nebo dokud přístroj neaktivujete vložením disku.

Vyhledávání skladby — Quick-BrowZer

Skladbu na CD nebo USB zařízení („Walkman“/zařízení typu Mass Storage Class) můžete snadno vyhledat podle kategorie.

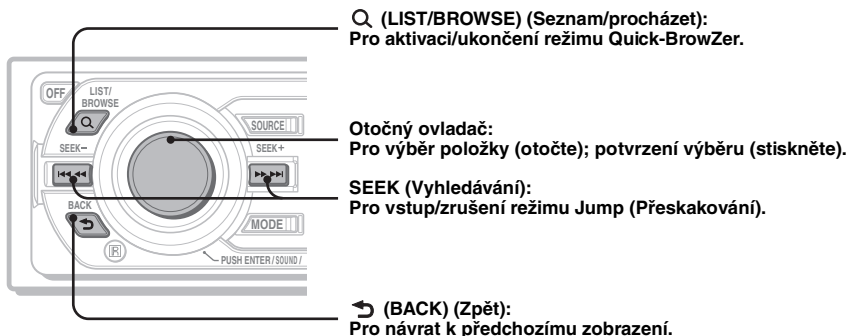

1 Stiskněte tlačítko Q (LIST/BROWSE) (Seznam/procházet).

Přístroj se přepne do režimu Quick-BrowZer a zobrazí se seznam kategorií vyhledávání. Zobrazené položky se liší podle typu zařízení nebo disku.



2 Pomocí otočného ovladače vyberte požadovanou kategorii vyhledávání a potvrďte stisknutím ovladače.

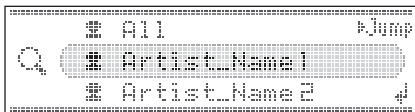

3 Zopakujte krok 2, dokud není vybrána požadovaná skladba.

Spustí se přehrávání.

Pro návrat k předchozímu zobrazení.

Stiskněte tlačítko ↶ (BACK) (Zpět).

Ukončení režimu Quick-BrowZer

Stiskněte tlačítko Q (LIST/BROWSE) (Seznam/procházet).

Poznámky

- Při přepnutí do režimu Quick-BrowZer se zruší nastavení funkce opakovaného/náhodného přehrávání.
- Podle USB zařízení nemusí být položky zobrazeny správně.
- Podle USB zařízení nemusí v režimu Quick-BrowZer vycházet žádný zvuk.

Vyhledávání pomocí přeskokování položek — režim Jump (Přeskakování)

Pokud příslušná kategorie obsahuje mnoho položek, můžete požadovanou položku snadno vyhledat.

1 V režimu Quick-BrowZer stiskněte tlačítko (SEEK) + (Vyhledávání).

Na displeji se zobrazí následující zobrazení.

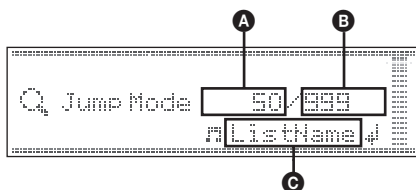

- A** Číslo aktuální položky
- B** Celkový počet položek v aktuální vrstvě
- C** Název položky

2 Otočným ovladačem vyberte požadovanou položku nebo některou z položek, která se nachází blízko požadované položky.

Položky budou přeskakovány v kroku 10 % z celkového počtu položek.

3 Stiskněte otočný ovladač.

Displej se vrátí do režimu Quick-BrowZer a zobrazí se vybraná položka.

4 Otočným ovladačem vyberte požadovanou položku a stiskněte jej.

Pokud je vybranou položkou skladba, spustí se její přehrávání.

5 Zopakujte krok 2, dokud není vybrána požadovaná skladba.

Spustí se přehrávání.

Zrušení režimu Jump (Přeskakování)

Stiskněte tlačítko (BACK) (Zpět) nebo (SEEK) – (Vyhledávání).

Podrobnosti o výběru měniče CD/MD - viz strana 19.

Zobrazované informace

Příklad: při nastavení režimu Info (Informace) na „All“ (Vše) (strana 18).

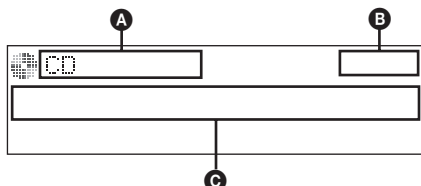

- A** Indikace zdroje (CD/WMA/MP3/AAC)
- B** Hodiny
- C** Číslo alba/číslo skladby/uplynulá doba přehrávání, název skladby, název disku, jméno interpreta, název alba

Pro změnu zobrazovaných informací **C** stiskněte tlačítko **(DSPL)** (Zobrazení).

Rada

Zobrazované informace se liší v závislosti na typu disku, formátu záznamu a nastavení. Podrobné informace o MP3/WMA/AAC - viz strana 22.

Opakované a náhodné přehrávání

- Během přehrávání opakovaně stiskněte tlačítko **(1)** (REP) (Opakované přehrávání) nebo **(2)** (SHUF) (Náhodné přehrávání) tak, aby se zobrazilo požadované nastavení.

Vyberte	Pro
Repeat Track (Opakování skladby)	opakované přehrávání skladby.
Repeat Album (Opakování alba)*	opakované přehrávání alba.
Shuffle Album (Náhodné přehrávání alba)*	přehrávání alba v náhodném pořadí.
Shuffle Disc (Náhodné přehrávání disku)	přehrávání disku v náhodném pořadí.

* Při přehrávání MP3/WMA/AAC.

Pro návrat do režimu normálního přehrávání zvolte „Repeat off“ (Opakování vyp.) nebo „Shuffle off“ (Náhodné přehrávání vyp.).

Ukládání a příjem stanic

Upozornění

Pokud stanice ladíte při řízení vozidla, použijte funkci Best Tuning Memory (BTM) (Naladění nejsilnějších stanic), abyste nezpůsobili dopravní nehodu.

Automatické ukládání — BTM (Naladění nejsilnějších stanic)

- Opakovaným stisknutím tlačítka **(SOURCE)** (Zdroj) zobrazte položku „TUNER“ (Radiopřijímač). Opakovaným stisknutím tlačítka **(MODE)** (Režim) změňte vlnové pásmo. Můžete si vybrat mezi pásmy FM1, FM2, FM3, MW a LW.
- Stiskněte a podržte výběrové tlačítko.
- Pomocí otočného ovladače zobrazte položku „BTM“ (Naladění nejsilnějších stanic) a stiskněte výběrové tlačítko. Přístroj uloží stanice pod číselná tlačítka v pořadí podle frekvencí. Po uložení se ozve zvukový signál (pípnutí).

Ruční ukládání

- Pokud přijímáte stanici, kterou chcete uložit, stiskněte číselné tlačítko **(1 až 6)** a podržte jej tak dlouho, dokud se nezobrazí zpráva „MEM“ (Paměť).

Poznámka

Pokud se pokusíte pod stejné číselné tlačítko uložit další stanici, bude dříve uložená stanice nahrazena novou stanicí.

Rada

Pokud je uložena stanice RDS, je uloženo také nastavení AF/TA (Alternativní frekvence/dopravní hlášení) (strana 13).

Přijem uložených stanic

- Vyberte vlnové pásmo a stiskněte číselné tlačítko **(1 až 6)**.

Automatické ladění

- Vyberte vlnové pásmo a stiskněte tlačítko **(SEEK) -/+** (Vyhledávání) pro vyhledání stanice. Po naladění stanice se vyhledávání zastaví. Opakujte tento postup, dokud nenaladíte požadovanou stanici.

Rada

Pokud znáte frekvenci stanice, kterou chcete poslouchat, stiskněte a podržte tlačítko (SEEK) +/- (Vyhledávání) pro vyhledání přibližné frekvence a pak opakovaně stiskněte tlačítko (SEEK) +/- (Vyhledávání) pro jemné doladění požadované frekvence (ruční ladění).

Příjem stanic prostřednictvím seznamu frekvencí — LIST (Seznam)

Můžete zobrazit seznam frekvencí uložených stanic.

1 Vyberte vlnové pásmo a stiskněte tlačítko Q (LIST) (Seznam).

Zobrazí se seznam frekvencí uložených stanic.

2 Pomocí otočného ovladače zobrazte požadovanou frekvenci stanice.

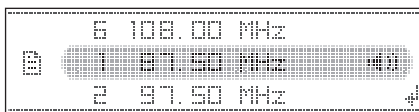

3 Stiskněte výběrové tlačítko pro příjem stanice.

Přístroj se vrátí do režimu normálního přehrávání.

RDS

Přehled

RDS (Radio Data System) je rozhlasová služba umožňující FM stanicím vysílat kromě běžného rozhlasového signálu také doplňující digitální informace.

Zobrazované informace

Příklad: při nastavení režimu Info (Informace) na „All“ (Vše) (strana 18).

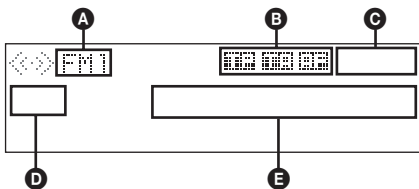

- A Vlnové pásmo (rozsah)
- B TP/TA/AF*1
- C Hodiny
- D Číslo předvolby
- E Frekvence*2 (název stanice), RDS informace

- *1 Pokud je režim Info (Informace) nastaven na „All“ (Vše):
 - „TP“ (Dopravní program) svítí, pokud je přijímána služba „TP“.
 - „TA“ (Dopravní hlášení)/„AF“ (Alternativní frekvence) svítí, pokud je přijímána služba „AF/TA“.
- *2 Při příjmu stanice RDS se vlevo vedle frekvence zobrazuje indikátor „RDS“.

Služby RDS

Tento přístroj automaticky poskytuje následující služby RDS:

AF (Alternativní frekvence)

Vybere a přeladí na příjem stanice s nejsilnějším signálem v síti. Při použití této funkce můžete během jízdy na velkou vzdálenost stále poslouchat stejný program, aniž byste museli tuto stanici ručně přeladovat.

TA (Dopravní hlášení)/TP (Dopravní program)

Informace/programy o současné dopravní situaci. Při příjmu jakéhokoliv dopravního hlášení/programu se přeruší aktuálně vybraný zdroj zvuku.

PTY (Typ programu)

Zobrazuje se aktuálně přijímaný typ programu. Slouží také pro vyhledání vybraného typu programu.

CT (Časový signál)

Časový signál vysílaný stanicí RDS pro automatické nastavení hodin přístroje.

Poznámky

- V závislosti na zemi nebo regionu nemusí být k dispozici některé funkce RDS.
- Systém RDS nebude pracovat, pokud je signál stanice slabý nebo pokud naladěná stanice nevysílá RDS informace.

Nastavení funkce AF (Alternativní frekvence) a TA (Dopravní hlášení)

1 Opakovaným stisknutím tlačítka (AF/TA) (Alternativní frekvence/ dopravní hlášení) zobrazte požadované nastavení.

Vyberte	Funkce
AF on (AF zap.)	Aktivace funkce AF a deaktivace funkce TA.
TA on (TA zap.)	Aktivace funkce TA a deaktivace funkce AF.
AF/TA on (AF/TA zap.)	Aktivace funkce AF i TA.
AF/TA off (AF/TA vyp.)	Deaktivace funkce AF i TA.

Ukládání stanic RDS s nastavením AF (Alternativní frekvence) a TA (Dopravní hlášení)

Stanice RDS můžete ukládat na předvolbu společně s nastavením AF (Alternativní frekvence)/TA (Dopravní hlášení). Pokud použijete funkci BTM (Naladění nejsilnějších stanic), uloží se pouze stanice RDS se stejným nastavením AF (Alternativní frekvence)/TA (Dopravní hlášení).

Pokud ukládáte stanice ručně, můžete uložit stanice s RDS i bez RDS s nastavením AF (Alternativní frekvence)/TA (Dopravní hlášení) pro každou stanici jednotlivě.

- 1 Nastavte AF (Alternativní frekvence)/TA (Dopravní hlášení) a pak uložte stanici pomocí funkce BTM (Naladění nejsilnějších stanic) nebo ručně.

Přijem tísňových hlášení

Při zapnutí funkce AF (Alternativní frekvence) nebo TA (Dopravní hlášení) přeruší mimořádné tísňové hlášení automaticky právě vybraný zdroj zvuku.

Rada

Pokud nastavujete úroveň hlasitosti během dopravního hlášení, bude tato úroveň uložena do paměti a použita pro následující hlášení nezávisle na aktuálně nastavené úrovni hlasitosti.

Chcete-li zůstat naladěni na jeden regionální program — Regional

Pokud je zapnuta funkce AF (Alternativní frekvence): Přístroj je z výroby nastaven tak, že omezuje příjem na určitý region, takže se nebude přeladovat na jinou regionální stanici se silnějším signálem.

Pokud opustíte oblast příjmu tohoto regionálního programu, nastavte během příjmu FM stanice možnost „Regional off“ (Regionální příjem vyp.) (strana 18).

Poznámka

Tato funkce nepracuje na území Velké Británie a v některých dalších oblastech.

Výběr typu programu (PTY)

- 1 Během příjmu stanice v pásmu FM podržte stisknuté tlačítko (AF/TA) (Alternativní frekvence/dopravní hlášení) (PTY).



Pokud stanice vysílá PTY data, zobrazí se na displeji typ právě vysílaného programu.

- 2 Pomocí otočného ovladače zobrazte požadovaný typ programu.
- 3 Stiskněte výběrové tlačítko. Přístroj začne vyhledávat stanici, která vysílá vybraný typ programu.

Typy programů

News (zprávy), **Current Affairs** (nejnovější události), **Information** (informace), **Sport** (sport), **Education** (vzdělávání), **Drama** (dramatická tvorba), **Cultures** (kultura), **Science** (věda), **Varied Speech** (různé), **Pop Music** (populární hudba), **Rock Music** (rocková hudba), **Easy Listening** (pohodová hudba), **Light Classics M** (lehká klasická hudba), **Serious Classics** (klasická hudba), **Other Music** (jiné hudební styly), **Weather & Metr** (počasí), **Finance** (finance), **Children's Progs** (dětské programy), **Social Affairs** (společenské události), **Religion** (náboženství), **Phone In** (programy s voláním), **Travel & Touring** (cestování), **Leisure & Hobby** (volný čas), **Jazz Music** (jazzová hudba), **Country Music** (country hudba), **National Music** (národní hudba), **Oldies Music** (oblíbená starší hudba), **Folk Music** (lidová hudba), **Documentary** (dokumentární programy)

Poznámka

Tuto funkci nemůžete používat v zemích/regionech, kde nejsou dostupná data PTY.

Nastavení funkce CT (Časový signál)

- 1 V nastavení vyberte možnost „CT on“ (Časový signál zap.) (strana 17).

Poznámky

- Funkce CT (Časový signál) nemusí pracovat, i když je přijímána RDS stanice.
- Mezi časem nastaveným prostřednictvím funkce CT (Časový signál) a skutečným časem může být určitá odchylka.

USB zařízení

Přehrávání z USB zařízení

1 Otevřete kryt USB konektoru.

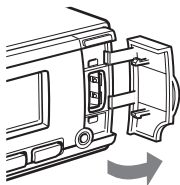

2 Připojte USB zařízení do konektoru USB.

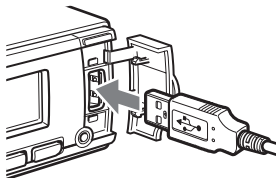

Spustí se přehrávání.

Pokud je USB zařízení již připojeno, zobrazte opakovaným stisknutím tlačítka **(SOURCE)** (Zdroj) položku „USB”. Spustí se přehrávání.

Pro zastavení přehrávání stiskněte tlačítko **(OFF)** (Vypnout).

Poznámky

- Před odpojením USB zařízení nezapomeňte nejprve zastavit přehrávání. Pokud odpojíte USB zařízení během přehrávání, může dojít k poškození dat na USB zařízení.
- Nepoužívejte USB zařízení, která jsou velká nebo těžká, protože by mohla v důsledku vibrací spadnout nebo způsobit uvolnění připojení.
- Neodpojujte přední panel během přehrávání z USB zařízení. Mohlo by dojít k poškození dat na USB zařízení.

Zobrazované informace

Příklad: při nastavení režimu Info (Informace) na „All” (Vše) (strana 18).

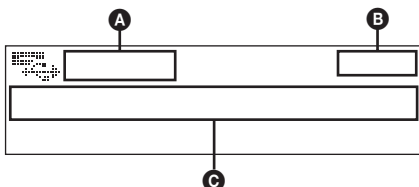

- A** ATRAC/WMA/MP3/AAC indikace*1
 WMA/MP3/AAC indikace*2

- B** Hodiny
C Číslo složky/číslo skladby/uplynulá doba přehrávání, název skladby, jméno interpreta, název alba

- *1 Pokud je připojeno audio zařízení ATRAC.
*2 Pokud je připojeno zařízení typu Mass Storage Class (zařízení pro hromadné ukládání dat).

Pro změnu zobrazovaných informací **(C)** stiskněte tlačítko **(DSPL)** (Zobrazení).

Rada

Zobrazované informace se liší v závislosti na formátu záznamu a nastavení. Podrobné informace o MP3/WMA/AAC/ATRAC - viz strana 22.

Poznámka

Zobrazení se liší v závislosti na USB zařízení typu Mass Storage Class (zařízení pro hromadné ukládání dat) a audio zařízení ATRAC.

Poslech hudby z audio zařízení typu Mass Storage Class (zařízení pro hromadné ukládání dat)

Opakované a náhodné přehrávání

- 1 Během přehrávání opakovaně stiskněte tlačítko **(1)** (REP) (Opakované přehrávání) nebo **(2)** (SHUF) (Náhodné přehrávání) tak, aby se zobrazilo požadované nastavení.

Vyberte	Pro
Repeat Track (Opakování skladby)	opakované přehrávání skladby.
Repeat Album (Opakování alba)	opakované přehrávání alba.
Shuffle Album (Náhodné přehrávání alba)	přehrávání alba v náhodném pořadí.
Shuffle Device (Náhodné přehrávání všech skladeb)	přehrávání všech skladeb v náhodném pořadí.

Pro návrat do režimu normálního přehrávání zvolte „Repeat off” (Opakování vyp.) nebo „Shuffle off” (Náhodné přehrávání vyp.).

Poslech hudby z „Walkmanu” (audio zařízení ATRAC)

- 1 Během přehrávání zobrazte opakovaným stisknutím tlačítka **(MODE)** (Režim) požadované nastavení.

Položky se budou měnit následovně:

Album Mode (Album) → Track Mode (Skladba) → Genre Mode (Žánr) → Playlist Mode (Seznam skladeb)* → Artist Mode (Interpret)

* V závislosti na zařízení se nemusí zobrazit.

Opakované a náhodné přehrávání

- 1 Během přehrávání opakovaně stiskněte tlačítko ① (REP) (Opakované přehrávání) nebo ② (SHUF) (Náhodné přehrávání) tak, aby se zobrazilo požadované nastavení.

Vyberte	Pro
Repeat Track (Opakování skladby)	opakované přehrávání skladby.
Repeat Album (Opakování alba)	opakované přehrávání alba.
Repeat Artist (Opakování interpreta)	opakované přehrávání interpreta.
Repeat Playlist (Opakování seznamu skladeb)	opakované přehrávání seznamu skladeb.
Repeat Genre (Opakování žánru)	opakované přehrávání žánru.
Shuffle Album (Náhodné přehrávání alba)	přehrávání alba v náhodném pořadí.
Shuffle Artist (Náhodné přehrávání interpreta)	přehrávání interpreta v náhodném pořadí.
Shuffle Playlist (Náhodné přehrávání seznamu skladeb)	přehrávání seznamu skladeb v náhodném pořadí.
Shuffle Genre (Náhodné přehrávání žánru)	přehrávání žánru v náhodném pořadí.
Shuffle Device (Náhodné přehrávání všech skladeb)	přehrávání všech skladeb v náhodném pořadí.

Pro návrat do režimu normálního přehrávání zvolte „Repeat off“ (Opakování vyp.) nebo „Shuffle off“ (Náhodné přehrávání vyp.).

Další funkce

Změna nastavení zvuku

Nastavení zvukových charakteristik

- 1 Stiskněte výběrové tlačítko.
- 2 Pomocí otočného ovladače zobrazte požadovanou položku nabídky a stiskněte výběrové tlačítko.
- 3 Pomocí otočného ovladače vyberte nastavení a stiskněte výběrové tlačítko.

Nastavení je dokončeno.

Po 3 sekundách je nastavení dokončeno a displej se vrátí k normálnímu režimu přehrávání/přijmu.

Je možné nastavit následující položky (podrobné informace naleznete na referenční straně):

„●“ indikuje výchozí nastavení.



EQ3 parametric (Parametrický ekvalizér)

Výběr typu ekvalizéru: „Xplod“, „Vocal“, „Edge“, „Cruise“, „Space“, „Gravity“, „Custom“ (Uživatelské nastavení) nebo „off“ (vypnuto) (●).

DSO

Výběr režimu DSO: „1“, „2“, „3“ nebo „off“ (vypnuto) (●). Čím vyšší je toto číslo, tím větší je vliv efektu.

Balance (Vyvážení)

Vyvážení hlasitosti pravého a levého kanálu: „R10“ – „0“ (●) – „L10“.

Fader (Předozadní vyvážení)

Vyvážení hlasitosti předních a zadních kanálů: „F10“ – „0“ (●) – „R10“.

Subwoofer

Nastavení hlasitosti subwooferu: „+10“ – „0“ (●) – „-10“.
(Při nejnižším nastavení se zobrazuje „-∞“.)

LPF (Dolní propust)

Pro výběr mezní frekvence pro subwoofer: „off“ (vypnuto) (●), „125 Hz“ nebo „78 Hz“.

AUX Level (Úroveň výstupu)*

Pro nastavení úrovně hlasitosti pro každé připojené externí zařízení. Toto nastavení ruší potřebu měnit hlasitost při přepínání mezi zdroji (strana 18).

Nastavitelná úroveň: „+18dB“ – „0dB“ (●) – „-8dB“.

* Pokud je aktivován zdroj AUX (Externí zařízení).

Prizpůsobení ekvalizační křivky — EQ3 Tune

Možnost „Custom” (Uživatelské nastavení) v EQ3 vám umožňuje provádět vaše vlastní nastavení ekvalizéru.

- 1 Vyberte zdroj a stiskněte výběrové tlačítko.**
- 2 Otočným ovladačem vyberte „EQ3 parametric” (Parametrický ekvalizér) a stiskněte výběrové tlačítko.**
- 3 Otočným ovladačem vyberte „Custom” (Uživatelské nastavení) a stiskněte tlačítko (SEEK) + (Vyhledávání).**
- 4 Otočným ovladačem vyberte „EQ3 Mode Tune” (Režim ekvalizéru) a stiskněte výběrové tlačítko.**
- 5 Otočným ovladačem vyberte požadovaný frekvenční rozsah „LOW” (Hloubky), „MID” (Středů) nebo „HI” (Výšky) a stiskněte výběrové tlačítko.**

- 6 Otočným ovladačem vyberte frekvenci, kterou chcete nastavit a stiskněte výběrové tlačítko.**

Volitelné frekvence v každém rozsahu:
LOW (Hloubky): 60 Hz nebo 100 Hz
MID (Středů): 500 Hz nebo 1,0 kHz
HI (Výšky): 10,0 kHz nebo 12,5 kHz

- 7 Otočným ovladačem nastavte ekvalizační křivku.**

Úroveň hlasitosti je nastavitelná s krokem 1 dB od -10 dB do +10 dB.

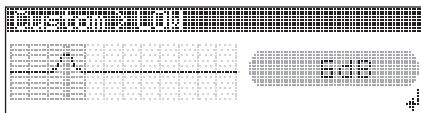

- 8 Stiskněte výběrové tlačítko.**

Zopakujte kroky 5 až 8 pro nastavení ostatních frekvenčních rozsahů.

- 9 Dvakrát stiskněte tlačítko (BACK) (Zpět) nebo (SEEK) – (Vyhledávání).**

Displej se vrátí do režimu normálního přehrávání/příjmu.

Pro obnovení výchozí ekvalizační křivky vyberte v kroku 4 „EQ3 Mode Initialize” (Inicializace režimu EQ) a „Yes” (Ano).

Rada

Lze rovněž upravit další typy ekvalizéru.

Úprava položek nastavení — MENU (Nabídka)

- 1 Stiskněte a podržte výběrové tlačítko.**
Zobrazí se nabídka pro nastavení.
- 2 Pomocí otočného ovladače zobrazte požadovanou položku nabídky a stiskněte výběrové tlačítko.**
- 3 Pomocí otočného ovladače vyberte nastavení a stiskněte výběrové tlačítko.**
Nastavení je dokončeno.
- 4 Stiskněte tlačítko (BACK) (Zpět).**
Displej se vrátí do režimu normálního přehrávání/příjmu.

Je možné nastavit následující položky (podrobné informace naleznete na referenční straně):

„●” indikuje výchozí nastavení.

Setup (Nastavení)

Clock Adjust (Nastavení hodin) (strana 5)

CT (Časový signál)

Nastavení možnosti „on” (zapnuto) nebo „off” (vypnuto) (●) (strana 13, 14).

Beep (Zvukový signál)

Nastavení možnosti „on” (zapnuto) (●) nebo „off” (vypnuto).

RM (Otočný ovladač)

Pro změnu směru ovládání otočného ovladače.
– „NORM” (Normální směr) (●): pro použití otočného ovladače podle nastavení z výroby.
– „REV” (Opačný směr): pokud namontujete otočný ovladač na pravou stranu sloupku řízení.

AUX Audio (Externí zdroj zvuku)

Nastavení externího zdroje zvuku na „on” (zapnuto) (●) nebo „off” (vypnuto) (strana 18).

Auto Off (Automatické vypnutí)

Pro automatické vypnutí po uplynutí požadované doby po vypnutí přístroje: „NO” (Ne) (●), „30 sec”, „30 min” nebo „60 min”.

Display (Zobrazení)

Demo (Ukázkový režim)

Nastavení možnosti „on“ (zapnuto) (●) nebo „off“ (vypnuto).

Image (Obrázek)

Nastavení různých obrázků na displeji.

- „Movie 1 (●) – 3“ (Videosekvence 1 - 3): pro zobrazení videosekvencí.
- „SA 1 – 3“ (Spektrální analyzář 1 - 3): pro zobrazení spektrálního analyzáru.
- „Wall.P 1 – 3“ (Tapeta 1 - 3): pro zobrazení tapety.
- „off“ (vypnuto): pro vypnutí zobrazení jakéhokoliv obrázku.

Auto Image (Automatický obrázek)

Nastavení různých obrázků na displeji.

- „All“ (Vše): pro opakované krokové zobrazování obrázků ve všech režimech zobrazení.
- „Movie“ (Videosekvence) (●): pro zobrazení videosekvencí.
- „SA“ (Spektrální analyzář): pro zobrazení spektrálního analyzáru.
- „off“ (vypnuto): pro vypnutí zobrazení jakéhokoliv obrázku.

Info (Informace)

Zobrazení informací (v závislosti na zdroji přehrávání atd.).

- „Simple“ (Jednoduchý) (●): pro vypnutí zobrazení informací.
- „All“ (Vše): pro zobrazení všech informací.
- „Clear“ (Vymazat): pro automatické skrytí informací.

Dimmer (Snížení jasu displeje)

Pro nastavení jasu displeje.

- „Auto“ (Automaticky) (●): pro automatické ztmavnutí displeje při zapnutí světel.
- „on“ (zapnuto): pro ztmavnutí displeje.
- „off“ (vypnuto): pro vypnutí snižování jasu.

Illumination (Podsvícení)

Pro změnu barvy podsvícení: „Blue“ (Modrá) (●), „Red“ (Červená) nebo „Green“ (Zelená).

Auto Scroll (Automatické posouvání textu)

Pro automatické posouvání textu dlouhých zobrazovaných informací při změně disku/alba skupiny/skladby.

- „on“ (zapnuto) (●): pro zapnutí posouvání textu.
- „off“ (vypnuto): pro vypnutí posouvání textu.

Receive Mode (Režim příjmu)

Local (Režim lokálního vyhledávání)

- „off“ (vypnuto) (●): pro normální ladění.
- „on“ (zapnuto): pro ladění stanic pouze se silným signálem.

Mono* (Monofonní režim)

Pro vylepšení slabého příjmu FM vyberte režim monofonního příjmu.

- „off“ (vypnuto) (●): pro poslech stereofonního vysílání ve stereofonním režimu.
- „on“ (zapnuto): pro poslech stereofonního vysílání monofonně.

Regional (Regionální příjem)

Nastavení možnosti „on“ (zapnuto) ● nebo „off“ (vypnuto) (strana 14).

BTM (Naladění nejsilnějších stanic)

(strana 12)

* Pokud je přijímán signál FM.

Používání přídatných zařízení

Externí audio zařízení

Po připojení volitelného přenosného audio zařízení do vstupního konektoru AUX (Externí zařízení) (stereo mini konektor) na přístroji a následném výběru tohoto zdroje můžete poslouchat tento zdroj v reproduktorech vozidla. Úroveň hlasitosti je nastavitelná, aby bylo možno kompenzovat rozdíly mezi přístrojem a přenosným audio zařízením. Postupujte následujícím způsobem:

Připojení přenosného audio zařízení

- 1 Vypněte přenosné audio zařízení.
- 2 Snižte hlasitost přístroje.
- 3 Připojte zařízení k přístroji.

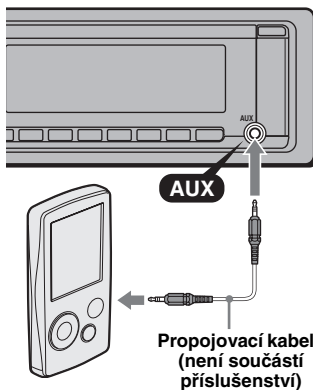

*Zajistěte, aby byla použita zástrčka rovného typu.

Nastavení hlasitosti

Před spuštěním přehrávání nezapomeňte nastavit hlasitost každého připojeného audio zařízení.

- 1 Snižte hlasitost přístroje.
- 2 Opakovaným stisknutím tlačítka **(SOURCE)** (Zdroj) zobrazte „AUX” (Externí zařízení). Zobrazí se „AUX Audio” (Externí zdroj zvuku).
- 3 Na přenosném audio zařízení nastavte střední úroveň hlasitosti a spusťte přehrávání.
- 4 Nastavte na tomto přístroji hlasitost, kterou obvykle používáte.
- 5 Upravte vstupní úroveň (strana 16).

Měnič CD/MD

Volba měniče

- 1 Opakovaným stisknutím tlačítka **(SOURCE)** (Zdroj) zobrazte na displeji „CD” nebo „MD”.
- 2 Opakovaným stisknutím tlačítka **(MODE)** (Režim) zobrazte požadovaný měnič.

Číslo jednotky, indikace MP3*1

Indikace LP2/LP4*2

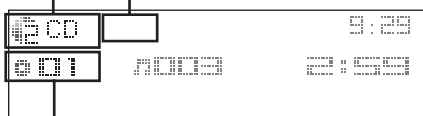

Číslo disku/alba

Spustí se přehrávání.

*1 Při přehrávání MP3.

*2 Při přehrávání disků MDLP.

Přeskakování alb a disků

- 1 Během přehrávání stiskněte **(3)/(4)** (ALBUM -/+).

Pro	Stiskněte (3)/(4) (ALBUM -/+)
přeskočení alba	a uvolněte (chvíli podržte).
souvislé přeskakování alb	během 2 sekund od prvního uvolnění.
přeskočení disku	opakovaně.
souvislé přeskakování disků	a potom znovu stiskněte během 2 sekund a podržte.

Opakované a náhodné přehrávání

- 1 Během přehrávání opakovaně stiskněte tlačítko **(1)** (REP) (Opakované přehrávání) nebo **(2)** (SHUF) (Náhodné přehrávání) tak, aby se zobrazilo požadované nastavení.

Vyberte	Pro
Repeat Disc (Opakování disku)	opakované přehrávání disku.
Shuffle Changer (Náhodné přehrávání měniče)	přehrávání skladeb v měniči v náhodném pořadí.
Shuffle All (Náhodné přehrávání všech skladeb)*	přehrávání skladeb ve všech přístrojích v náhodném pořadí.

* Pokud je připojeno dva nebo více měničů MD.

Pro návrat do režimu normálního přehrávání zvolte „Repeat off” (Opakování vyp.) nebo „Shuffle off” (Náhodné přehrávání vyp.).

Vyhledávání disku podle jména — LIST (Seznam)

Můžete vybrat disk ze seznamu při připojení měniče CD s funkcí CD TEXT nebo měniče MD. Pokud přiřadíte disku jméno, zobrazí se jméno na seznamu.

- 1 Během přehrávání stiskněte tlačítko **(Q)** (LIST) (Seznam). Zobrazí se číslo nebo jméno disku.
- 2 Pomocí otočného ovladače zobrazte požadovaný disk.
- 3 Stiskněte výběrové tlačítko pro spuštění přehrávání disku. Displej se vrátí do režimu normálního přehrávání.

Joystick RM-X4S

Nalepení štítku

Nalepte indikační štítek podle toho, jak budete joystick upevňovat.

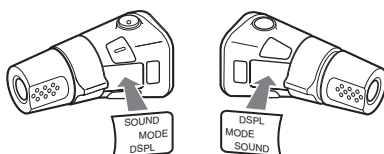

Umístění ovládacích prvků

Tlačítka na joysticku ovládají stejné funkce jako odpovídající tlačítka na přístroji.

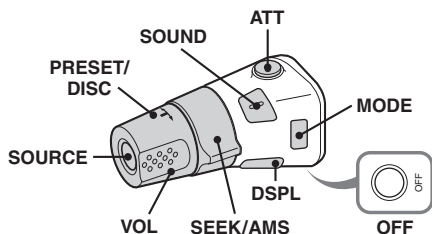

Následující ovládací prvky na joysticku vyžadují jiný způsob ovládání než ovládací prvky na přístroji.

• Tlačítko ATT (Ztlumení)

Pro ztlumení zvuku. Dalším stisknutím tlačítka se tato funkce zruší.

• Ovladač PRESET/DISC (Předvolba/disk)

CD/MD: Stejná funkce jako tlačítka ③/④ (ALBUM -/+ (Album) na přístroji (stlače a otočte).

Rádio: Pro příjem uložených stanic (stlače a otočte).

• Ovladač VOL (Hlasitost)

Stejná funkce jako otočný ovladač na přístroji (otočte).

• Ovladač SEEK/AMS (Vyhledávání/AMS)

Stejná funkce jako tlačítka (SEEK) -/+ (Vyhledávání) na přístroji (otočte nebo otočte a podržte).

• Tlačítko DSPL (Zobrazení)

Pro změnu informací zobrazovaných na displeji.

Změna směru ovládání

Směr ovládání jednotlivých ovládacích prvků je výrobcem nastaven tak, jak je uvedeno níže.

Pro zvýšení

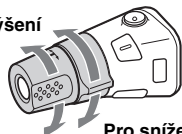

Pro snížení

Pokud je třeba upevnit joystick na pravou stranu sloupku řízení, můžete obrátit směr ovládání.

- 1 Při stisknutí ovladače VOL (Hlasitost) stisknete a podržte tlačítko (SOUND) (Zvuk).

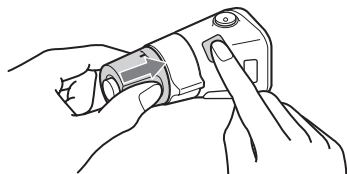

Doplňující informace

Bezpečnostní upozornění

- Jestliže jste vozidlo zaparkovali tak, že na něj dopadá přímé sluneční světlo, nechte přístroj před použitím vychladnout.
- Automatická (motorová) anténa se při provozu přístroje vysune automaticky.

Kondenzace vlhkosti

Za deštivých dní nebo ve velmi vlhkém prostředí může na optických součástech uvnitř přístroje a na displeji dojít ke kondenzaci vlhkosti. Pokud tato situace nastane, nebude přístroj správně pracovat. V takovém případě vyjměte z přístroje disk a počkejte přibližně jednu hodinu, dokud se vlhkost nevypaří.

Abyste zůstala zachována vysoká kvalita zvuku

Dejte pozor, aby nedošlo k postříkání přístroje nebo disků slazenými nealkoholickými nápoji (džus atd.).

Poznámky k diskům

- Udržujte disk čistý a nedotýkejte se jeho povrchu. Disk držte za jeho okraj.
- Pokud disky nepoužíváte, uskladněte je do pouzdra nebo zásobníku.
- Nevystavujte disky teplu nebo vysokým teplotám. Nenechávejte disky na palubní desce nebo zadním panelu vozidla zaparkovaného na přímém slunci.
- Nelepte na disky štítky a nepoužívejte disky popsané inkoustem. Takové disky se mohou během používání přestat otáčet a způsobit tak poruchu nebo může dojít ke zničení disku.



- Nepoužívejte žádné disky s připevněnými štítky nebo nálepkami.

Použití takových disků může být příčinou následujících závad:

- Neschopnost vysunout disk (v důsledku odloupení štítku nebo nálepky a následného ucpání výsuvného mechanismu disku).
- Neschopnost správně číst zvuková data (např. přeskokování při přehrávání nebo neschopnost přehrávat) z důvodu scvrknutí štítku nebo nálepky vlivem tepla, v jehož důsledku dojde ke zkroucení disku.
- Na tomto přístroji není možno přehrávat disky nestandardního tvaru (například srdce, čtverec, hvězda). V takovém případě může dojít k poškození přístroje. Tyto disky nepoužívejte.
- Nelze přehrávat 8cm disky CD.

- Před zahájením přehrávání očistěte disky běžně dostupnou čisticí utěrkou. Povrch disku čistěte směrem od středu k okraji. K čištění nepoužívejte rozpouštědla, jako je benzín, ředidlo, běžně dostupné čisticí prostředky ani antistatické spreje určené pro čištění klasických gramofonových desek.



Poznámky k diskům CD-R/CD-RW

- Některé disky CD-R/CD-RW se nemusí na tomto přístroji podařit přehrát (záleží na záznamovém zařízení a stavu disku).
- Nelze přehrávat disky CD-R/CD-RW, které nejsou uzavřeny.
- Tento přístroj podporuje formát ISO 9660 level 1/level 2, Joliet/Romeo v rozšířeném formátu a disky s více sekcemi (Multi Session).
- Maximální počet:
 - složek (alb): 150 (včetně kořenové složky a prázdných složek).
 - souborů (skladeb) a složek obsažených na disku: 300 (pokud název souboru/složky obsahuje mnoho znaků, může být tento počet nižší než 300).
 - zobrazitelných znaků pro název složky/souboru je 32 (Joliet) nebo 64 (Romeo).
- Pokud je disk zaznamenan v režimu Multi Session (s více sekcemi), je rozeznán a přehráván pouze formát první skladby v první sekci (jakýkoliv další formát je přeskočen). Priorita formátů je v pořadí CD-DA a MP3/WMA/AAC.
 - Pokud je první skladba CD-DA, budou přehrávány pouze skladby CD-DA v první sekci.
 - Pokud první skladba není CD-DA, bude přehrávána sekce MP3/WMA/AAC. Pokud nejsou na disku žádná data v těchto formátech, zobrazí se zpráva „NO MUSIC“ (Žádné hudební soubory).

Hudební disky kódované pomocí technologií na ochranu autorských práv

Tento přístroj je určen pro přehrávání disků, které jsou v souladu s normou Compact Disc (CD). V nedávné době začaly některé společnosti vyrábět a prodávat hudební disky zakódované prostřednictvím různých technologií na ochranu autorských práv. Uvědomte si prosím, že některé z těchto disků nebude možné na tomto přístroji přehrát, pokud neodpovídají normě pro disky CD.

Poznámky k duálním diskům (DualDisc)

Duální disk je oboustranný disk, který ukládá DVD data na jednu stranu a digitální hudební data na druhou stranu. Jelikož strana disku s hudebním materiálem neodpovídá standardu Compact Disc (CD), není přehrávání na tomto přístroji zaručeno.

O USB zařízeních

- Můžete používat USB zařízení typu Mass Storage Class (zařízení pro hromadné ukládání dat) a audio zařízení ATRAC kompatibilní se standardem USB. Tento přístroj však nerozpozná USB zařízení připojená přes USB rozbočovač. Podrobné informace o podpoře vašeho USB zařízení najdete na webových stránkách zákaznické podpory společnosti Sony (strana 27).
- Příslušný kodek se liší v závislosti na typu zařízení.
 - Mass Storage Class (zařízení pro hromadné ukládání dat): MP3/WMA/AAC
 - Audio zařízení ATRAC: ATRAC/MP3/WMA/AAC
- Jiné soubory DRM (Digital Rights Management - Správa práv k digitálním médiím) než ATRAC nemusí být možné přehrát.
- Maximální počet zobrazitelných dat je následující. Mass Storage Class (zařízení pro hromadné ukládání dat):
 - složek (alb): 128, souborů (skladeb) v jedné složce: 500
 Audio zařízení ATRAC: ATRAC/MP3/WMA/AAC
 - alb/interpretů/seznamů skladeb/zánrů: 65 535, skladeb: 65 535

Poznámky

- Pokud používáte kabel, použijte pro připojení kabel dodaný k USB zařízení.
- Nepoužívejte USB zařízení, které je příliš velké nebo těžké a které by mohlo překážet při řízení.
- Nenechávejte USB zařízení v zaparkovaném vozidle. Mohlo by dojít k poruše.
- V závislosti na množství zaznamenaných dat může spuštění přehrávání nějakou dobu trvat.
- Doporučujeme vám, abyste si data na USB zařízení zálohovali.

Pořadí přehrávání souborů MP3/WMA/AAC (CD-R/RW nebo zařízení typu Mass Storage Class)

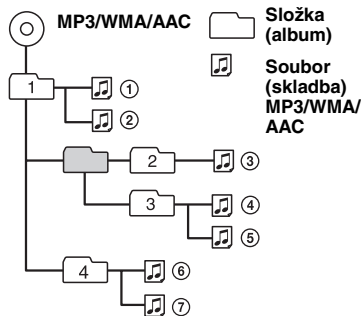

O souborech MP3

- MP3, což je zkratka pro MPEG-1 Audio Layer-3, je standard pro kompresi hudebních souborů. Umožňuje komprimaci dat ze zvukového CD na přibližně 1/10 původní velikosti.
- ID3 tagy verze 1.0, 1.1, 2.2, 2.3 a 2.4 se týkají pouze MP3. ID3 tag má 15/30 znaků (1.0 a 1.1) nebo 63/126 znaků (2.2, 2.3 a 2.4).
- Při pojmenovávání souborů MP3 nezapomeňte přidat k názvu souboru příponu „.mp3“.
- Při přehrávání nebo při rychlém posunu vpřed/vzad u souborů MP3 s VBR (proměnný datový tok) se nemusí zobrazovat správně uplynulá doba přehrávání.

Poznámka

Budete-li přehrávat soubor MP3 s vysokým datovým tokem (jako je například 320 kb/s), může docházet k výpadkům zvuku.

O souborech WMA

- WMA, což je zkratka pro Windows Media Audio, je norma pro kompresi hudebních souborů. Umožňuje komprimaci dat ze zvukového CD na přibližně 1/22* jejich původní velikosti.
- WMA tag má 63 znaků.
- Při pojmenovávání souborů WMA nezapomeňte přidat k názvu souboru příponu „.wma“.
- Při přehrávání nebo při rychlém posunu vpřed/vzad u souborů WMA s VBR (proměnný datový tok) se nemusí zobrazovat správně uplynulá doba přehrávání.

* pouze pro 64 kb/s

Poznámka

Přehrávání souborů s bezztrátovou kompresí není podporováno.

O souborech AAC

- AAC, což je zkratka pro Advanced Audio Coding, je norma pro kompresi hudebních souborů. Umožňuje komprimaci dat ze zvukového CD na přibližně 1/11* jejich původní velikosti.
- AAC tag má 126 znaků.
- Při pojmenovávání souborů AAC nezapomeňte přidat k názvu souboru příponu „.m4a“.
- Při přehrávání nebo při rychlém posunu vpřed/vzad u souborů AAC s VBR (proměnný datový tok) se nemusí zobrazovat správně uplynulá doba přehrávání.

* pouze pro 128 kb/s

Poznámka

*Není podporováno přehrávání následujících souborů AAC:
– s bezztrátovou kompresí
– chráněných autorskými právy*

O souborech ATRAC

Formát ATRAC3plus

ATRAC3, což je zkratka pro Adaptive Transform Acoustic Coding3, je technologie komprese zvuku. Umožňuje komprimaci dat ze zvukového CD na přibližně 1/10 původní velikosti. ATRAC3plus je rozšířený formát ATRAC3, který umožňuje komprimaci dat ze zvukového CD na přibližně 1/20 původní velikosti. Váš přístroj podporuje oba formáty: ATRAC3 i ATRAC3plus. Zobrazí se název složky/souboru a textové informace zapsané softwarem SonicStage.

V případě jakýchkoli dotazů nebo problémů týkajících se vašeho přístroje, které nejsou uvedeny v tomto návodu k obsluze, se prosím obraťte na nejbližšího prodejce Sony.

Údržba

Výměna lithiové baterie kartového dálkového ovladače

Za normálních podmínek je provozní životnost baterie přibližně 1 rok. (Provozní životnost baterie může být kratší v závislosti na podmínkách používání.)

Jakmile začne být baterie vybitá, snižuje se provozní dosah kartového dálkového ovladače. Vyměňte baterii za novou lithiovou baterii typu CR2025. Při použití jakékoliv jiné baterie hrozí nebezpečí požáru nebo výbuchu.

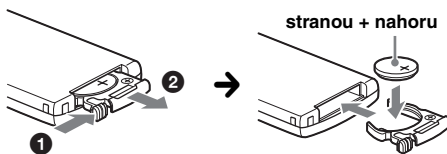

Poznámky k lithiové baterii

- Udržujte lithiovou baterii mimo dosah dětí.
- V případě, že dojde k polknutí baterie, okamžitě vyhledejte lékařskou pomoc.
- Aby byl zajištěn správný kontakt, otřete baterii suchým hadříkem.
- Při instalaci baterie dbejte na dodržení správné polaroty.
- Nedržte baterii pomocí kovových pinzet, aby nedošlo ke zkratce.

VAROVÁNÍ

Při nesprávném zacházení může baterie explodovat. Baterii nenabíjejte, nerozebírejte ani nevhazujte do ohně.

Výměna pojistky

Při výměně pojistky zajistěte, aby byla použita pojistka se stejným proudovým zatížením, jaké je uvedeno na originální pojistice. Jestliže dojde ke spálení pojistky, zkontrolujte připojení napájení a vyměňte pojistku. Pokud se pojistka po výměně opět spálí, může se jednat o vnitřní závadu.

V takovém případě prosím požádejte o pomoc nejbližšího prodejce Sony.

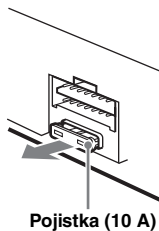

Pojistka (10 A)

Čištění konektorů

Pokud jsou konektory mezi vlastním přístrojem a předním panelem znečištěné, nemusí přístroj pracovat správně. Aby k takovým situacím nedocházelo, odejměte přední panel (strana 6) a očistěte konektory vatovým tampónem. Při čištění nepoužívejte nadměrnou sílu. V opačném případě by mohlo dojít k poškození konektorů.

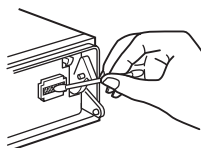

Vlastní přístroj

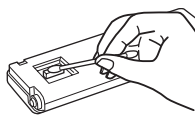

Zadní strana předního panelu

Poznámky

- Z bezpečnostních důvodů vypněte před čištěním konektorů zapalování a vyjměte klíček ze spínací skříňky.
- Nikdy se nedotýkejte konektorů prsty nebo jakýmkoliv kovovými předměty.

Vyjmutí přístroje

1 Odejměte ochranný rámeček.

- 1 Odejměte přední panel (strana 6).
- 2 Stiskněte obě strany ochranného okraje a stáhněte jej.

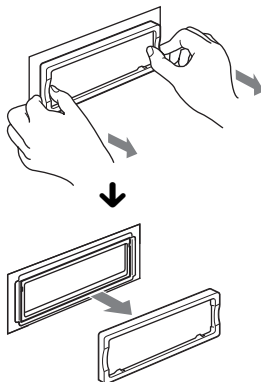

2 Vyjměte přístroj.

- 1 Vložte oba uvolňovací klíče současně tak, aby zacvakly do správné polohy.

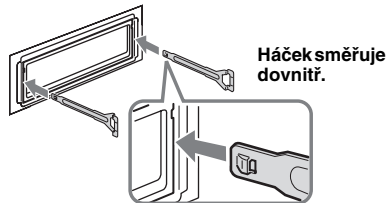

- 2 Zatáhněte za uvolňovací klíče, aby se přístroj odjistil.

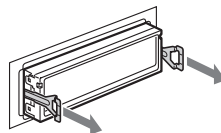

- 3 Vysuňte přístroj ven z místa upevnění.

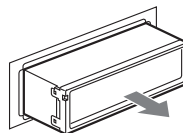

Technické údaje

Část CD přehrávače

Odstup signál/šum: 120 dB
Frekvenční rozsah: 10 – 20 000 Hz
Kolisání: neměřitelné

Část radiopřijímače

FM

Rozsah ladění: 87,5 – 108,0 MHz
Anténní konektor:
Konektor pro externí anténu
Mezifrekvence: 10,7 MHz/450 kHz
Využitelná citlivost: 9 dB
Selektivita: 75 dB při 400 kHz
Odstup signál/šum: 67 dB (stereo), 69 dB (mono)
Harmonické zkreslení při 1 kHz: 0,5 % (stereo), 0,3 % (mono)

Odstup kanálů: 35 dB při 1 kHz
Frekvenční rozsah: 30 – 15 000 Hz

MW/LW

Rozsah ladění:
MW: 531 – 1 602 kHz
LW: 153 – 279 kHz

Anténní konektor:

Konektor pro externí anténu
Mezifrekvence: 10,7 MHz/450 kHz
Citlivost: MW: 30 µV, LW: 40 µV

Část USB přehrávače

Rozhraní: USB (Full-speed)
Maximální proud: 500 mA

Část výkonového zesilovače

Výstupy: výstupy pro reproduktory (konektory s pojistkou)

Impedance reproduktorů: 4 – 8 ohmů

Maximální výstupní výkon: 52 W × 4 (při 4 ohmech)

Všeobecné údaje

Výstupy:

- Výstupní audio konektory (přední/zadní)
- Výstupní konektor pro subwoofer (mono)
- Konektor pro ovládání relé automatické (motorové) antény
- Konektor pro ovládání výkonového zesilovače

Vstupy:

- Konektor pro ovládání funkce Telephone ATT (Ztlumení zvuku při příjmu telefonního hovoru)
- Konektor pro ovládání podsvícení
- Vstupní konektor pro ovládání sběrnice
- Vstupní audio konektor sběrnice
- Vstupní konektor pro dálkový ovladač
- Vstupní anténní konektor
- Vstupní konektor AUX (Externí zařízení) (stereo mini konektor)
- Vstupní USB konektor

Řízení kmitočtové charakteristiky:

- Nízké: ±10 dB při 60 Hz (XPLOD)
- Střední: ±10 dB při 1 kHz (XPLOD)
- Vysoké: ±10 dB při 10 kHz (XPLOD)

Požadavky na napájení: 12 V stejnosm. z akumulátoru vozidla (záporná zem (uzemnění))

Rozměry: přibl. 178 × 50 × 180 mm (š/v/h)

Montážní rozměry: přibl. 182 × 53 × 162 mm (š/v/h)

Hmotnost: přibl. 1,2 kg

Dodávané příslušenství:

- Kartový dálkový ovladač: RM-X154
- Součásti pro instalaci a zapojení (1 souprava)

Volitelné příslušenství/vybavení:

- Joystick: RM-X4S
- Kabel sběrnice (dodávaný s RCA kabelem): RC-61 (1 m), RC-62 (2 m)
- Měnič CD (10 disků): CDX-757MX
- Měnič CD (6 disků): CDX-T70MX, CDX-T69
- Volič zdroje: XA-C40
- Volič externího vstupu (AUX-IN): XA-300
- Adaptér rozhraní pro iPod: XA-12I0P

Váš prodejce nemusí některé z výše uvedených položek prodávat. Požádejte prosím vašeho prodejce o podrobné informace.

Americké a zahraniční patenty v licenci od společnosti Dolby Laboratories.

Technologie kódování zvuku MPEG Layer-3 a patenty jsou v licenci společnosti Fraunhofer IIS a Thomson.

Tento výrobek je chráněn určitými právy na ochranu duševního vlastnictví společnosti Microsoft Corporation. Použití nebo rozšiřování takové technologie bez licence od společnosti Microsoft nebo autorizované dceřiné společnosti Microsoft je zakázáno.

Poskytovatelé obsahu používají na ochranu integrity jimi poskytnutého obsahu („Zabezpečený obsah“) technologii digitální správy práv pro Windows Media obsaženou v tomto přístroji („WM-DRM“) takovým způsobem, aby nebyla porušena jejich práva duševního vlastnictví k tomuto obsahu, včetně autorských práv. Tento přístroj používá software WM-DRM pro přehrávání „Zabezpečeného obsahu“ („Software WM-DRM“). Pokud byla bezpečnost Softwaru WM-DRM ohrožena, mohou vlastníci Zabezpečeného obsahu („Vlastníci Zabezpečeného obsahu“) žádat společnost Microsoft o zneplatnění oprávnění Softwaru WM-DRM kopírovat, zobrazovat nebo přehrávat Zabezpečený obsah. Schopnost Softwaru WM-DRM přehrávat nechráněný obsah nebude zneplatněním dotčena. Při jakémkoli stahování licence na Zabezpečený obsah z Internetu nebo počítače je do vašeho přístroje odeslán seznam zneplatněného Softwaru WM-DRM. Proto souhlasíte s tím, že společnost Microsoft vám spolu s takovou licencí může jménem Vlastníků Zabezpečeného obsahu do vašeho přístroje nahrát seznamy zneplatněného Softwaru WM-DRM.

Poznámka

Tento přístroj nemůže být připojen k digitálnímu předzesilovači nebo k ekvalizéru, který je kompatibilní se sběrnici Sony BUS.

Design a technické údaje mohou být změněny bez předchozího upozornění.



- Při výrobě některých desek plošných spojů se nepoužívají halogenované samozhášecí přísady.
- Při výrobě skříněk se nepoužívají halogenované samozhášecí přísady.
- Jako výplňový materiál pro zabalení přístroje se používá papír.

Odstraňování problémů

Následující kontrolní seznam vám pomůže při odstraňování problémů, se kterými se můžete při použití přístroje setkat. Dříve než začnete tento seznam procházet, zkontrolujte prosím zapojení přístroje a provozní postupy.

Všeobecné problémy

Do přístroje není přiváděno žádné napájecí napětí.

- Zkontrolujte správné připojení kabelů. Jestliže je všechno v pořádku, zkontrolujte pojistku.
- Pokud je přístroj vypnutý a zhasne displej, není možné jej ovládat dálkovým ovladačem.
→ Zapněte přístroj.

Automatická (motorová) anténa se nevysune.

Automatická (motorová) anténa nemá reléovou skříňku.

Není slyšet žádný zvuk.

- Hlasitost je příliš nízká.
 - Je zapnuta funkce ATT (Ztlumení zvuku) nebo Telephone ATT (Ztlumení zvuku při příjmu telefonního hovoru) (pokud je připojen kabel rozhraní telefonu ve vozidle do konektoru ATT).
 - Poloha ovladače „FAD“ (Vyvážení předních/zadních kanálů) není nastavena pro systém se dvěma reproduktory.
 - Měníč CD nepodporuje disk (MP3/WMA/AAC).
→ Přehrávejte pomocí měniče CD značky Sony kompatibilního s MP3 nebo pomocí tohoto přístroje.
-

Neozývá se zvuková signalizace (pípnutí).

- Zvuková signalizace (pípnutí) je vypnutá (strana 17).
 - Je připojen volitelný výkonový zesilovač a nepoužíváte vestavěný zesilovač.
-

Byl vymazán obsah paměti.

- Bylo stisknuto tlačítko RESET.
→ Znovu uložte nastavení do paměti.
 - Došlo k odpojení napájecího kabelu nebo akumulátoru.
 - Napájecí kabel není správně připojen.
-

Jsou vymazány uložení stanice a nastavení hodin.

Došlo ke spálení pojistky.

Při přepínání polohy klíče zapalování je slyšet hluk.

Kabely nejsou správně připojeny ke konektoru pro napájení elektrického příslušenství vozidla.

Během přehrávání nebo příjmu rozhlasové stanice se spustí ukázkový režim.

Pokud je nastavena možnost „Demo on“ (Ukázkový režim zap.) a po dobu 5 minut není provedena žádná operace, spustí se ukázkový režim.
→ Nastavte možnost „Demo off“ (Ukázkový režim vyp.) (strana 18).

Z displeje zmizí údaje nebo se na displeji nic neobrazí.

- Je nastavena možnost „Dimmer on“ (Snížení jasu displeje zap.) (strana 18).
 - Podržíte-li stisknuté tlačítko **OFF** (Vypnout), displej zhasne.
→ Stiskněte a podržte tlačítko **OFF** (Vypnout) na přístroji tak dlouho, dokud se displej nerozsvítí.
 - Jsou znečištěné konektory (strana 23).
-

Funkce Auto Off (Automatické vypnutí) nepracuje.

Přístroj je zapnutý. Funkce Auto Off (Automatické vypnutí) se aktivuje po vypnutí přístroje.
→ Vypněte přístroj.

Není možné ovládání pomocí kartového dálkového ovladače.

Ujistěte se, že byla odstraněna izolační vrstva (strana 5).

Nepracuje DSO.

V závislosti na typu interiéru vozidla nebo druhu hudby nemusí mít DSO žádaný účinek.

Obrázky se mění automaticky.

V režimu Auto Image (Automatické obrázky) nemůže být zobrazen vybraný obrázek.

→ Pro zobrazení pouze vybraného obrázku nastavte možnost „Auto Image off“ (Automatické obrázky vyp.) (strana 18).

Nezobrazují se žádné informace.

→ Nastavte režim „Info“ (Informace) na „All“ (Vše) (strana 18).

Nelze nastavit hlasitost.

Při výběru vstupu AUX (Externí zařízení) tlačítkem **SOURCE** (Zdroj) není připojeno přenosné audio zařízení.

→ Do vstupního konektoru AUX (Externí zařízení) připojte přenosné audio zařízení.

Přehrávání CD/MD

Disk nelze vložit.

- V přehrávači je již vložen jiný disk.
 - Disk byl násilím vložen obráceně nebo nesprávně.
-

Disk se nepřehrává.

- Disk je znečištěný nebo vadný.
 - Vložený disk CD-R/CD-RW není určen pro poslech hudby (strana 21).
-

U souborů MP3/WMA/AAC trvá déle, než se spustí přehrávání (ve srovnání s jinými disky).

U následujících typů disků může dojít k prodlevě při zahájení přehrávání.

- Disk, na němž je zaznamenána komplikovaná stromová struktura.
 - Disk zaznamenaný v režimu Multi Session (s více sekcemi).
 - Disk, který nebyl uzavřen a lze na něj přidávat data.
-

Informace na displeji se neposouvají.

- U disků s velkým množstvím znaků v názvech je to možné.
 - Funkce „Auto Scroll“ (Automatické posouvání textu) je nastavena na „off“ (vypnuto).
→ Nastavte funkci „Auto Scroll“ (Automatické posouvání textu) na „on“ (zapnuto) (strana 18) nebo stiskněte tlačítko **SCRL** (Posouvání textu) na kartovém dálkovém ovladači.
-

Zvuk přeskakuje.

- Přístroj není správně nainstalován.
→ Nainstalujte přístroj pod úhlem menším než 45° do pevné části vozidla.
 - Disk je znečištěný nebo vadný.
-

Nepracují ovládací tlačítka přístroje.

Disk se nevysune.

Stiskněte tlačítko RESET (strana 5).

Příjem rozhlasového vysílání

Není možno přijímat žádné stanice.

Zvuk je rušen šumy.

- Připojte ovládací kabel automatické (motorové) antény (modrý) nebo napájecí kabel elektrického příslušenství vozidla (červený) k napájecímu kabelu anténního zesilovače ve vozidle (pouze tehdy, pokud je vaše vozidlo vybaveno vestavěnou anténou FM/MW/LW v zadním nebo bočním skle).
- Zkontrolujte připojení antény vozidla.
- Anténa vozidla se nevysune směrem nahoru.
→ Zkontrolujte připojení ovládacího kabelu automatické (motorové) antény.
- Zkontrolujte frekvenci.
- Pokud je zapnutý režim DSO, je zvuk občas omezován šumem.
→ Nastavte režim DSO na „off“ (vypnuto) (strana 16).

Není možné vyvolat stanice na předvolbách.

- Uložte do paměti správnou frekvenci stanice.
- Signál rozhlasového vysílače je příliš slabý.

Není možné provést automatické ladění stanic.

- Režim lokálního vyhledávání je nastaven na „on“ (zapnuto).
→ Nastavte režim „Local“ (Režim lokálního vyhledávání) na „off“ (vypnuto) (strana 18).
- Signál rozhlasového vysílače je příliš slabý.
→ Použijte ruční ladění.

Při příjmu stanice FM bliká indikátor „ST“.

- Nalad'te frekvenci přesně.
- Signál rozhlasového vysílače je příliš slabý.
→ Nastavte možnost „Mono“ (Monofonní režim) na „on“ (zapnuto) (strana 18).

Stereofonní FM vysílání je přijímáno monofonně.

- Přístroj je v režimu monofonního příjmu.
→ Nastavte možnost „Mono“ (Monofonní režim) na „off“ (vypnuto) (strana 18).

RDS

Po několika sekundách poslechu se spustí vyhledávání (SEEK).

- Tato stanice není stanic se službou TP (Dopravní program) nebo má slabý signál.
→ Vypněte funkci TA (Dopravní hlášení) (strana 13).

Žádné dopravní hlášení.

- Zapněte funkci TA (Dopravní hlášení) (strana 13).
- Stanice nevysílá žádné dopravní zpravodajství, přestože se jedná o stanici se službou TP (Dopravní program).
→ Nalad'te jinou stanici.

Místo typu programu se zobrazuje indikace „-----“.

- Aktuálně naladěná stanice není stanic RDS.
- Nejsou přijímána data RDS.
- Stanice nespécifikuje typ programu.

Přehrávání z USB

Nelze přehrávat položky ze zařízení připojeného prostřednictvím USB rozbočovače.

Tento přístroj nerozpozná USB zařízení připojená přes USB rozbočovač.

Spuštění přehrávání z USB zařízení trvá delší dobu.

USB zařízení obsahuje mnoho souborů se složitou stromovou strukturou.

Nelze přehrávat položky.

USB zařízení nepřeručuje.

→ Znovu jej připojte.

Ozve se pípnutí.

Během přehrávání bylo USB zařízení odpojeno.

→ Před odpojením USB zařízení zajistěte, aby bylo z důvodu ochrany dat nejprve zastaveno přehrávání.

Zvuk je přerušovaný.

Zvuk může být přerušovaný při vysokém datovém toku (více než 320 kb/s).

Chybová hlášení/zprávy

Blank Disc (Prázdný disk)

Na disku MD nejsou zaznamenány skladby.*1

→ Přehrávejte disk MD se zaznamenanými skladbami.

Checking (Kontrola)

Přístroj provádí kontrolu připojení USB zařízení.

→ Počkejte, dokud ověřování připojení neskončí.

Error (Chyba)*2

- Disk je znečištěný nebo je vložen obráceně.*1
→ Očistěte disk nebo jej vložte správně.
- Byl vložen prázdný disk.
- Disk nelze z nějakého důvodu přehrát.
→ Vložte jiný disk.
- USB zařízení nebylo automaticky detekováno.
→ Znovu toto zařízení připojte.

Failure (Porucha)

Nesprávné zapojení reproduktorů/zesilovače.

→ Podívejte se do instalační příručky tohoto modelu přístroje a zkontrolujte zapojení.

Hubs Not Supported (Rozbočovač není podporován)

Tento přístroj nepodporuje USB rozbočovač.

Load (Načítání)

Měníč načítá disk.

→ Počkejte, až se načítání dokončí.

Local Seek +/- (Lokální vyhledávání)

Během automatického ladění je zapnut režim lokálního vyhledávání.

NO AF (Žádná alternativní frekvence)

Aktuální naladěná stanice nemá alternativní frekvenci.

→ Stiskněte tlačítko (SEEK) +/- (Vyhledávání) ve chvíli, kdy bliká název stanice (programové služby). Přístroj spustí vyhledávání jiné frekvence se stejnými daty PI (Identifikace programu) (zobrazuje se „PI SEEK“ (Vyhledávání PI)).

NO Album Name (Žádný název alba)

Ve skladbě není zapsán název alba.

NO Artist Name (Žádné jméno interpreta)

Ve skladbě není zapsáno jméno interpreta.

NO Device (Žádné zařízení)

Stisknutím tlačítka (SOURCE) (Zdroj) byl vybrán zdroj, aniž by bylo připojeno USB zařízení. Během přehrávání bylo odpojeno USB zařízení nebo USB kabel.

→ Zajistěte, aby bylo připojeno USB zařízení a USB kabel.

NO Disc (Žádný disk)

V měniči CD/MD není vložen disk.

→ Vložte do měniče disk.

NO Disc Name (Žádný název disku)

Ve skladbě není zapsán název disku/alba/skladby.

NO ID3 Tag (Žádný ID3 tag)*3

V souboru MP3 nejsou zapsány žádné informace ID3 tagu.

NO Magazine (Žádný zásobník)

V měniči CD není vložen zásobník.

→ Vložte zásobník do měniče.

NO Music (Žádné hudební soubory)

Disk/USB zařízení neobsahuje žádný hudební soubor.

→ Vložte hudební CD do přístroje nebo měniče s podporou MP3.

→ Připojte USB zařízení, které obsahuje hudební soubor.

NO TP (Žádný dopravní program)

Přístroj bude pokračovat v hledání dostupných stanic s dopravním programem (TP).

NO Track (Žádná skladba)

Výbraná položka na USB zařízení neobsahuje album/skladbu.

NO Track Name (Žádný název skladby)

Ve skladbě není zapsán název skladby.

Not Read (Nelze číst)

Přístroj nenačetl informace o disku.

→ Vložte disk a potom jej vyberte v seznamu.

Not Ready (Nepřipraveno)

Víko měniče MD je otevřeno nebo není správně vložen disk MD.

→ Zavřete víko nebo vložte správně disk MD.

Not Supported (Není podporováno)

Připojené USB zařízení není podporováno.

→ Připojte USB zařízení typu Mass Storage Class (zařízení pro hromadné ukládání dat) (strana 21).

Offset (Vnitřní chyba)

Mohlo dojít k výskytu vnitřní závady.

→ Zkontrolujte správné připojení kabelů. Pokud je nadále na displeji zobrazena indikace chyby, obraťte se na nejbližšího prodejce Sony.

Overload (Přetížení)

USB zařízení je přetíženo.

→ Odpojte USB zařízení a potom stisknutím tlačítka (SOURCE) (Zdroj) změňte zdroj.

→ Indikuje, že USB zařízení není v pořádku nebo že je připojeno nepodporované zařízení.

Read (Načítání)

Přístroj načítá všechny skladby a informace o albu/skupině na disku/USB zařízení.

→ Počkejte na dokončení čtení, přehrávání se spustí automaticky. V závislosti na struktuře disku/USB zařízení to může trvat déle než 1 minutu.

Push Reset (Stiskněte Reset)

Přehrávač CD a měnič CD/MD nepracuje z důvodu nějakého problému.

→ Stiskněte tlačítko RESET (strana 5).

”.....” nebo ”.....”

Při rychlém posunu ve skladbě dopředu nebo dozadu jste dosáhli začátku nebo konce disku a není možno pokračovat dále.

”.....”

Přístroj neumí zobrazit tento znak.

*1 Na displeji se zobrazuje číslo disku, který způsobuje chybu.

*2 Pokud se během přehrávání disku CD nebo MD objeví chyba, číslo disku CD nebo MD se nezobrazí na displeji.

*3 Pokud je připojen měnič CD.

Pokud vám tato řešení nepomohou situaci zlepšit, obraťte se na nejbližšího prodejce Sony.

Pokud vezmete přístroj do opravy z důvodu problémů s přehráváním CD, přineste s sebou disk, který jste používali při vzniku problému.

Stránka zákaznické podpory

Pokud máte nějaké dotazy nebo pokud hledáte nejnovější informace zákaznické podpory k tomuto výrobku, navštivte prosím následující webovou stránku:
<http://support.sony-europe.com>

<http://www.sony.net/>

Sony Corporation Printed in Czech Republic (EU)

CZ



Nakládání s nepotřebným elektrickým a elektronickým zařízením (platné v Evropské unii a dalších evropských státech uplatňujících oddělený systém sběru)

Tento symbol umístěný na výrobku nebo jeho balení upozorňuje, že by s výrobkem po ukončení jeho životnosti nemělo být nakládáno jako s běžným odpadem z domácnosti. Místo toho by měl být odložen do sběrného místa určeného k recyklaci elektronických výrobků a zařízení. Dodržením této instrukce zabráníte negativním dopadům na životní prostředí a zdraví lidí, které naopak může být ohroženo nesprávným nakládáním s výrobkem při jeho likvidaci. Recyklováním materiálů, z nichž je výrobek vyroben, pomůžete zachovat přírodní zdroje. Pro získání dalších informací o recyklaci tohoto výrobku kontaktujte prosím místní orgány státní správy, místní firmu zabezpečující likvidaci a sběr odpadů nebo prodejnu, v níž jste výrobek zakoupili.