



FM/MW/LW CD-lejátszó

Kezelési útmutató **HU**

A bemutató kijelző kikapcsolásának módjáról a 6. oldalon olvashat.

CDX-GT640UI



Üzembe helyezési és csatlakoztatási útmutató

Figyelmeztetés

- Ez a készülék csak 12 V-os, egyenáramú, negatív földelésű üzemeltetésre alkalmas.
- Vigyázzon, hogy a vezetékek ne szoruljanak be csavar alá, és ne akadjanak bele mozgó alkatrészekbe (pl. az ülés csúszósínjébe).
- A csatlakoztatás előtt, a rövidzárlat elkerülése érdekében, kapcsolja ki a jármű gyújtását.
- A külső tápfeszültség bekötése előtt csatlakoztassa a vezetékeket ③ a készülékhez és a hangszugárzókhöz.
- **Kösse az összes földvezetékét a közös föld pontra.**
- Biztonsági okokból a szabadon maradó vezetékeket szigetelje le szigetelőszalaggal.

Megjegyzések a (sárga) tápvezetékéről

- Ha a készüléket más audioeszközzel együtt csatlakoztatja, a jármű felhasznált áramkörének biztosítéka nagyobb értékű legyen, mint a csatlakoztatott készülékek biztosítékainak összesített amperértéke.
- Ha nincs megfelelő amperértékű biztosítóka a járműnek, akkor a készüléket közvetlenül az akkumulátorhoz kösse.

Alkatrész lista 1

- A listában szereplő számozás megfelel az ábrán található számozásnak.
- A rögzítőkeret ① és a külső védőkeret ⑤ gyárilag lett összeszerelve a készülékkel. Beszerelés előtt a kioldókulcsok ④ segítségével távolítsa el a rögzítőkeretet ①. A részletekről olvassa el „A külső védőkeret és a rögzítőkeret eltávolítása” című részt ④.
- **A kioldókulcsokat ④ őrizze meg, mert azokra még szüksége lehet, pl. kiszereleskor.**

Figyelem!

Kézelje óvatosan a rögzítőkeretet ①, hogy elkerülje az esetleges ujj sérüléseket.

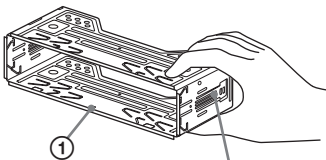

Retszelő fűlek

Megjegyzés

Beszerelés előtt győződjön meg róla, hogy a rögzítőkeret ① két oldalán található retszelő fűlek 2 mm-nyire befelé hajoljanak. Amennyiben a retszelő fűlek az oldallap síkjában állnak vagy kifelé hajlanak, a készüléket nem lehet biztonságosan beszerelni, és előfordulhat, hogy kiesik a helyéből.

Csatlakoztatási példa 2

Megjegyzés (2-A)

- A földelővezetékét mindig csatlakoztassa a földelési ponthoz mielőtt az erősítőt csatlakoztatja.
- A hangjelzés csak akkor hallható, ha a készülék saját erősítőjét használja.

Hasznos tanács (2-B)

- Ha csak CD-váltót vagy más kiegészítő eszközt csatlakoztat, közvetlenül ehhez az egységhez csatlakoztassa.
- Kettőnél több CD-váltót vagy más kiegészítő eszköz csatlakoztatásához a (külön megvásárolható) XA-C40 jelforrásválasztó szükséges.

Csatlakoztatási ábra 3

A Kiegészítő erősítő AMP REMOTE IN aljzatához

Ez a csatlakozás csak erősítőkhöz használható. Más berendezések csatlakoztatása a készülék meghibásodását idézheti elő.

B Az autótélefon csatlakozóvezetékéhez

Figyelmeztetés

Ha a jármű motoros antennája nem rendelkezik csatlakozódobozzal (relével), és azt csatlakoztatja a tápvezetékkel ③, az antenna meghibásodhat.

Megjegyzések a vezérlő- és a tápvezetésekről

- A motoros antenna vezérlővezetékében (kék) +12 V egyenáram folyik a rádió bekapcsolásakor; illetve ha bekapcsolja az AF (alternatív frekvenciák) vagy a TA (közlekedési hírek) funkciót.
- Ha az Ön járművében beépített FM, MW, LW antenna található a hátsó vagy első szélvédőn, csatlakoztassa a motoros antenna vezérlővezetékét (kék) vagy a kapcsolt tápfeszültség vezetéket (piros) a meglevő antennaerősítő csatlakozóvégződéséhez. A részletekről érdeklődjön a jármű kereskedőjénél.
- Ez a készülék nem használható olyan motoros antennával, mely nem rendelkezik csatlakozódobozzal (relével).

Memória energiaellátás

Ha csatlakoztatja a sárga vezetékét, a memória a jármű gyújtáskapcsolójának kikapcsolt állapotában is kap áramot.

Megjegyzések a hangszugárzók csatlakoztatásáról

- A hangszugárzók csatlakoztatása előtt kapcsolja ki a készüléket.
- A meghibásodások elkerülése érdekében 4–8 Ω impedanciájú, és a terhelhetőségnek megfelelő hangszugárzókat csatlakoztasson.
- Ne kösse össze a hangszugárzó csatlakozóvégződéseit a jármű fém karosszériájával vagy a jobboldali hangszugárzó csatlakozóvégződéseit a baloldali hangszugárzó csatlakozóvégződéseivel.
- Ne kösse össze a készülék földelővezetékét a hangszugárzó negatív (-) pólusú csatlakozóvégződésével.
- Ne próbálja párhuzamosan kötni a hangszugárzókat.
- Kizárólag passzív hangszugárzókat használjon. Ha aktív (saját erősítővel rendelkező) hangszugárzókat csatlakoztat a hangszugárzó csatlakozóvégződésekre, a készülék meghibásodhat.
- A meghibásodások elkerülése érdekében ne használja a beépített vezetékeket, ha a jobb- és a baloldali hangszugárzók közös negatív (-) vezetékét használják.
- Ne kösse össze a készülék hangszugárzóvezetékét.

Megjegyzés a csatlakoztatásról

- Ha a hangszugárzók csatlakoztatása nem megfelelő, a kijelzőn a „FALLURE” (hiba) üzenet jelenik meg. Ebben az esetben ellenőrizze, hogy a hangszugárzók csatlakoztatása megfelelő-e.

Óvintézkedések

- Kellő figyelemmel válassza ki a beszerelés helyét, hogy a készülék ne okozzon zavart a szokásos vezéti műveletekben.
- Kerülje a készülék poros, szennyezett, erősen rezgő vagy magas hőmérsékletű, közvetlen napfénynek kitett, hőforrásokhoz közeli környezetbe való beszerelését.
- A biztonságos és megbízható beszerelés érdekében csakis a mellékelt szerelési tartozékokat használja.

A beszerelés szöge

A beszerelés szöge ne haladja meg a 45°-ot.

1

①

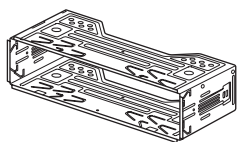

②

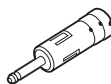

③

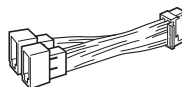

④

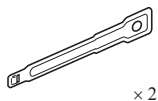

× 2

⑤

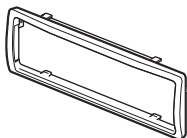

⑥



⑦



Az ábrákon szereplő (külön megvásárolható) részegységek



Első hangsugárzó

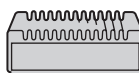

Erősítő



Hátsó hangsugárzó



CD-váltó



Aktív mélyhangsugárzó

2

A

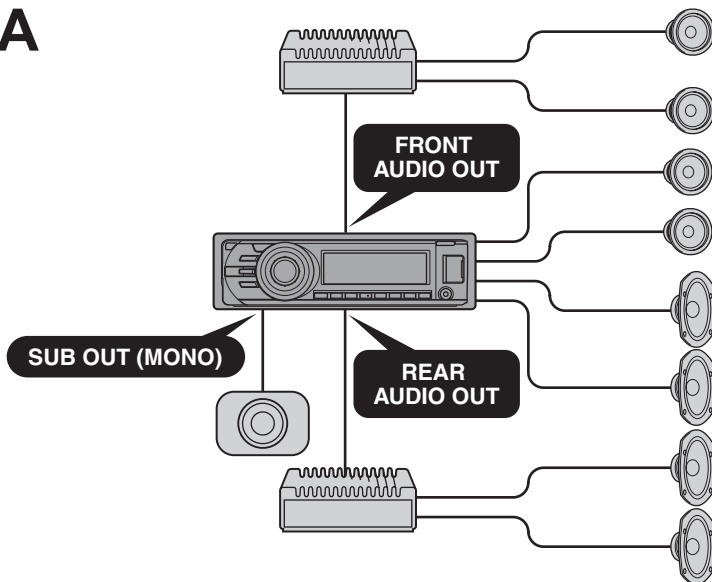

B

a

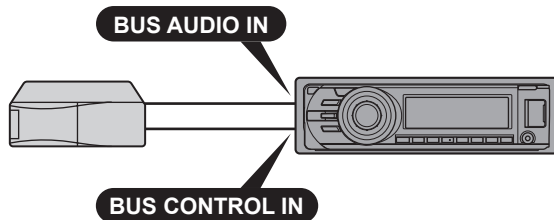

b

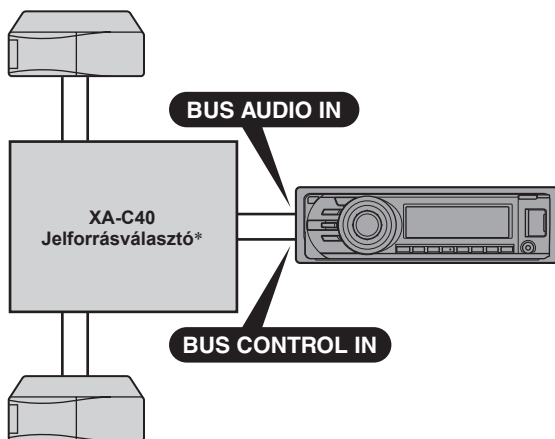

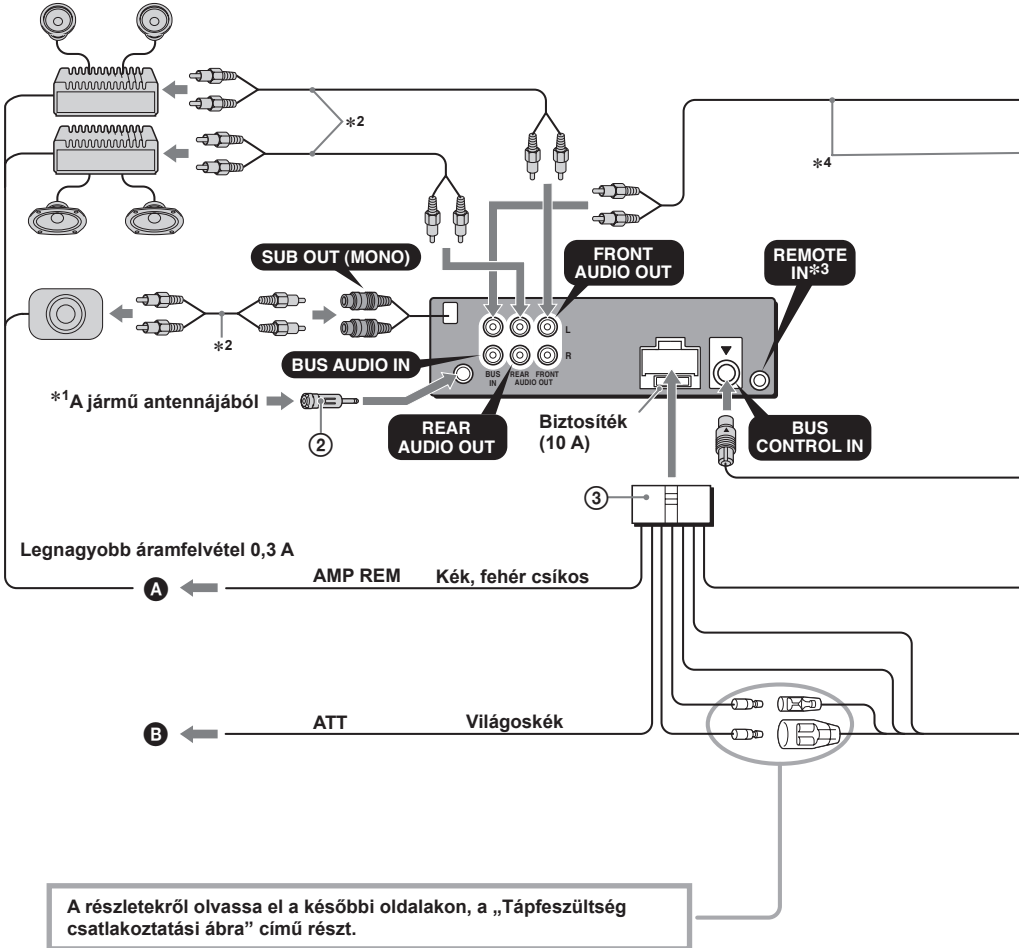

*1 **Ügyeljen az antenna helyes csatlakoztatására.**
Ha a jármű antennája megfelel az ISO (Nemzetközi Szabványosítási Szervezet) előírásainak, a csatlakoztatáshoz használja a mellékelt adaptert (2). Először a jármű antennáját csatlakoztassa az adapterhez, majd az adapter másik felét csatlakoztassa a fejegység antenna aljzatához.

*2 (Külön megvásárolható) RCA csatlakozóvezeték.

*3 Külön elérhető adapter szükséges lehet.

*4 Az XA-C40 mellékelt tartozéka.

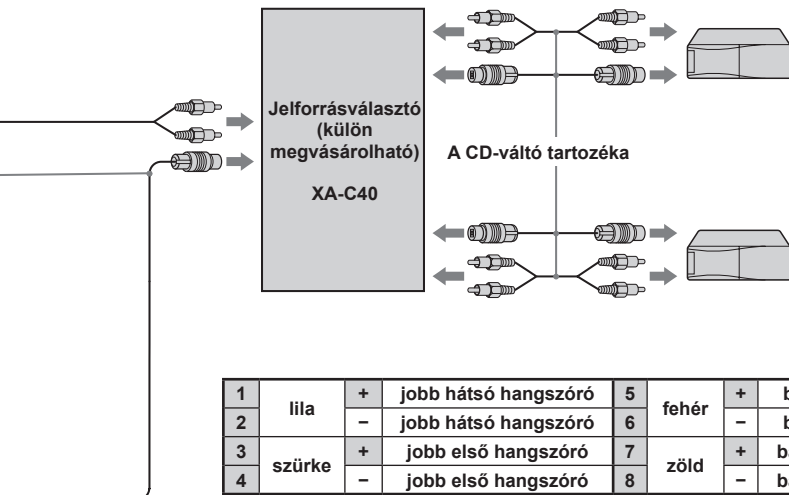

A 2-es, 4-es, 6-os és 8-as negatív pólusú végződésekhöz csíkos vezeték tartozik.

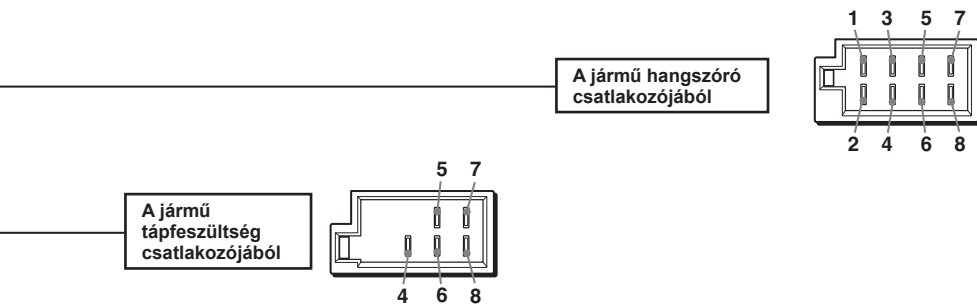

4	Sárga	állandó tápfeszültség
5	Kék	motoros antenna vezérlés
6	Narancs, fehér	kapcsolt háttérvilágítás tápfeszültség
7	Piros	kapcsolt tápfeszültség
8	Fekete	testelés

Az 1-es, 2-es és 3-as állásban nincsenek érintkezők.

A külső védőkeret és a rögzítőkeret eltávolítása **4**

Beszérelés előtt vegye le a rögzítőkeretet ① és a külső védőkeretet ⑤ a készülékről.

1 Vegye le a külső védőkeretet ⑤.

Nyomja meg a védőkeret ⑤ mindkét oldalát és húzza ki a keretet.

2 Vegye ki a rögzítőkeretet ①.

- 1 Tolja be a kioldókulcsokat ④ a készülék és a rögzítőkeret ① közé kattantásig.
- 2 Húzza lefelé a rögzítőkeretet ①, majd húzza ki belőle a készüléket.

Beépítési példa **5**

Beszérelés a műszerfalba

Megjegyzések

- Szükség esetén hajlítsa ki a körmököt, hogy szoros illeszkedést biztosítsanak (5-2).
- Győződjön meg róla, hogy külső védőkeret ⑤ reteszelő fűle megfelelően illeszkedik-e a készüléken található mélyedésekbe (5-3).

Az előlap helyes levétele és visszahelyezése **6**

A készülék beszérelése előtt vegye le az előlapot.

6-A Leválasztás

Az előlap levétele előtt kapcsolja ki a készüléket az **(OFF)** gombbal. Nyomja meg az **(OPEN)** gombot, tolja el jobb felé az előlapot, és húzza ki a bal oldalon.

6-B Visszahelyezés

Az ábrának megfelelően illessze az előlapon található **(A)** nyílást a készüléken található tengelyhez **(B)**, majd nyomja be a baloldalon.

Figyelem: ha a jármű gyújtás-kapcsolóján nincs ACC állás!

Állítson be időértéket az Auto Off funkcióban. A beállításról részletesebben a Kezelési útmutató részben olvashat.

A készülék a kikapcsolás után, a beállított idő elteltével önműködően és teljesen kikapcsol, az akkumulátor lemerülésének megakadályozása érdekében.

Amennyiben nem állított be időértéket az Auto Off funkcióban, a jármű gyújtáskapcsolójával történő leállítás után tartsa nyomva az **(OFF)** gombot, amíg a kijelző ki nem kapcsol.

RESET gomb

Amikor a beszérelés és a kapcsolatok kiépítése megtörtént, nyomja meg a RESET gombot egy golyóstoll hegyével, vagy más hasonló tárggyal, miután az előlapot eltávolította.

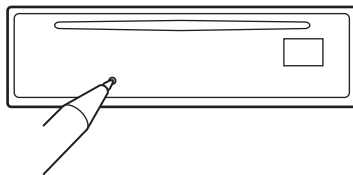

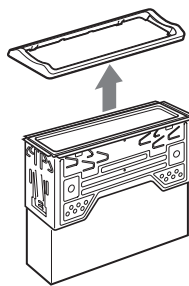
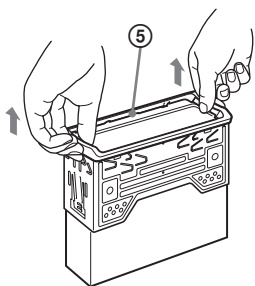
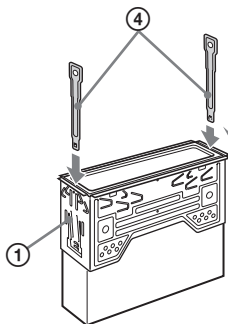
4**1****2**

A kampók befelé nézzenek

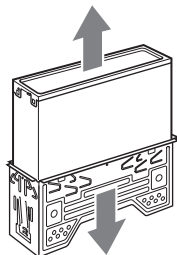
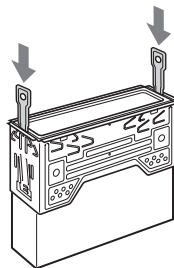
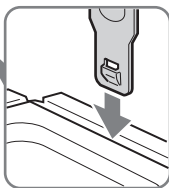

5

1

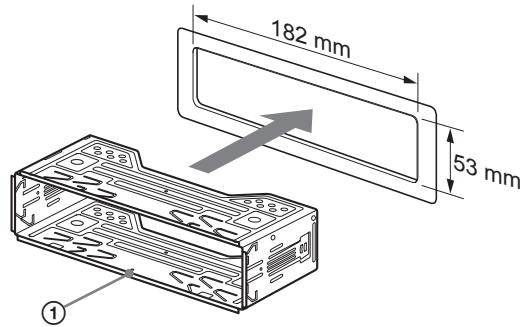

2

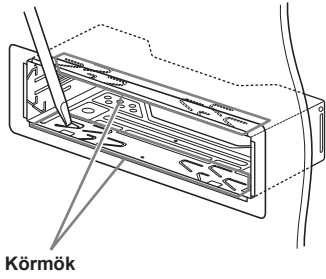

3

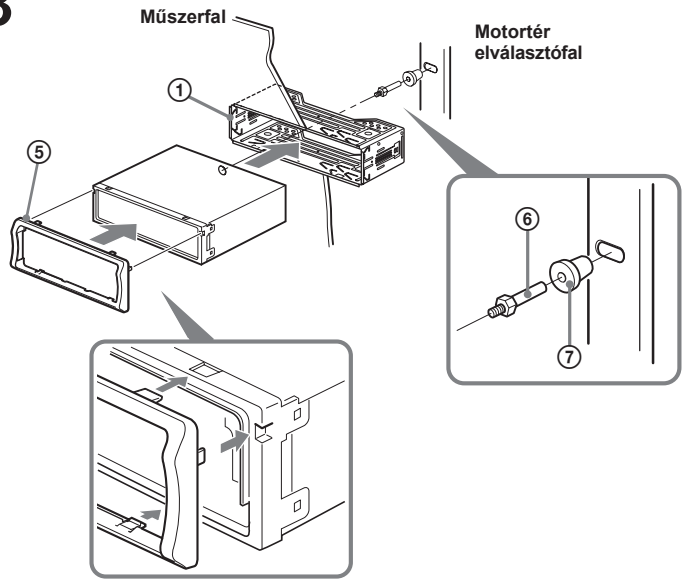

6 A

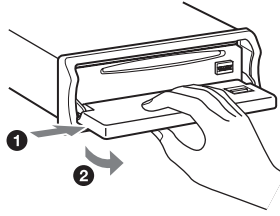

B

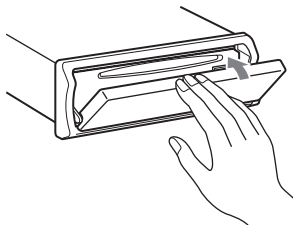
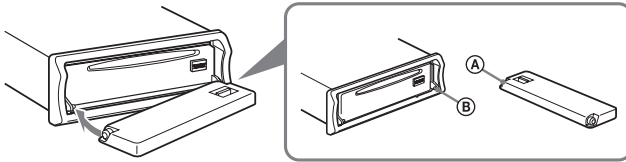

Tápfeszültség csatlakoztatási ábra

A tápfeszültség csatlakozás kialakítása járműenként eltérő lehet. Ellenőrizze járműve csatlakoztatási ábráját, hogy meggyőződhessen a helyes csatlakoztatásról. A három alaptípust az alábbi ábrák mutatják be. Előfordulhat, hogy a jármű piros és sárga tápvezetékét fel kell cserélnie.

A csatlakoztatások áttekintése és a tápvezetékek azonosítása után csatlakoztassa a készüléket a tápfeszültséghez. Ha a bekötéssel kapcsolatban olyan kérdése vagy problémája adódna, melyre nem talál választ ebben az útmutatóban, vegye fel a kapcsolatot a jármű forgalmazójával.

Külső tápfeszültség csatlakozó

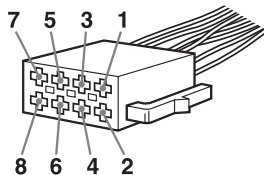

a

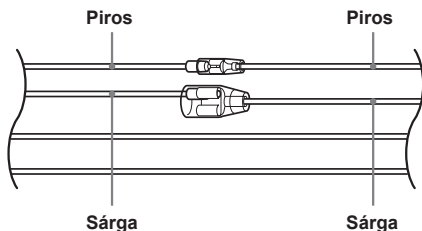

4	Sárga	folyamatos tápfeszültség	7	Piros	kapcsolt tápfeszültség
---	-------	--------------------------	---	-------	------------------------

b

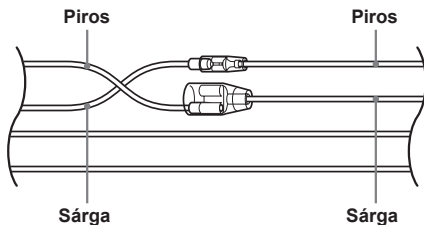

4	Sárga	kapcsolt tápfeszültség	7	Piros	folyamatos tápfeszültség
---	-------	------------------------	---	-------	--------------------------

c

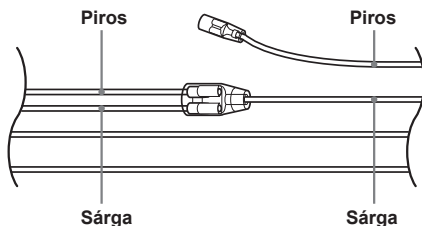

Kapcsolt tápfeszültség (ACC) állás nélküli gyújtáskapcsolóval rendelkező jármű

A biztonság érdekében ezt a készüléket feltétlenül a műszerfalba szerelje be. A beszerelés és a csatlakoztatás módját lásd a mellékelt beszerelési/csatlakoztatási útmutatóban.

**CLASS 1
LASER PRODUCT**

Ez a címke a burkolat hátoldalán található.

Megjegyzés az EU irányelveket alkalmazó országok vásárlói számára

Ezt a terméket a Sony Corporation (Japán, Tokió, 1-7-1 Konan, Minato-ku) gyártotta. A termékbiztonsággal és az EMC irányelvekkel kapcsolatban a Sony Deutschland GmbH (Németország, 70327 Stuttgart, Hedelfinger Strasse 61.) a jogosult képviselő. Kérjük, bármely szervizeléssel vagy garanciával kapcsolatos ügyben, a különálló szerviz- vagy garanciadokumentumokban megadott címekhez forduljon.



Feleslegessé vált elektromos és elektronikus készülékek hulladékként való eltávolítása (használható az Európai Unió és egyéb európai országok szelektív hulladékgyűjtési rendszereiben)

Ez a szimbólum a készüléken vagy a csomagolásán azt jelzi, hogy a terméket ne kezelje háztartási hulladékként. Kérjük, hogy az elektromos és elektronikai hulladék gyűjtésére kijelölt gyűjtőhelyen adja le. A feleslegessé vált termékének helyes kezelésével segít megelőzni a környezet és az emberi egészség károsodását, mely bekövetkezhetne, ha nem követi a hulladékkezelés helyes módját. Az anyagok újrahasznosítása segít a természeti erőforrások megőrzésében. A termék újrahasznosítása érdekében további információért forduljon a lakhelyén az illetékesekhez, a helyi hulladékgyűjtő szolgáltatóhoz vagy ahhoz az üzlethez, ahol a terméket megvásárolta.

Érvényes a következő tartozéokra is: távvezérlő.



Feleslegessé vált elemek hulladékként való eltávolítása (használható az Európai Unió és egyéb európai országok szelektív hulladékgyűjtési rendszereiben)

Ez a szimbólum az elemen vagy a csomagolásán azt jelzi, hogy a termékhez mellékelt elemet ne kezelje háztartási hulladékként. Az elemek hulladékként való elhelyezésének szakszerű módjáról történő gondoskodás segít megelőzni a környezet és az emberi egészség károsodását, mely bekövetkezhetne, ha nem követi a hulladékkezelés helyes módját. Az anyagok újrahasznosítása segít a természeti erőforrások megőrzésében. Olyan termékek esetén, ahol biztonsági, hatékonysági és adatkezelési okok miatt állandó tápfeszültség szükséges a beépített elemekből, az elemek eltávolításához szakember szükséges. Az elemek szakszerű hulladékkezelése érdekében a készülék hasznos élettartamának végén adja le azt a megfelelő hulladékgyűjtő vagy újrahasznosító telepen. Más típusú elemek esetében olvassa el az útmutató azon szakaszát, mely az elemek szakszerű eltávolítását részletezi. Az elemeket adja le a használt elem számára kijelölt hulladékgyűjtő helyen. A termék vagy az elemek újrahasznosítása érdekében további információért forduljon a lakhelyén az illetékesekhez, a helyi hulladékgyűjtő szolgáltatóhoz vagy ahhoz az üzlethez, ahol a terméket megvásárolta.

A ZAPPIN a Sony Corporation védett márkanéve.



A Microsoft, a Windows Media és a Windows logo a Microsoft Corporation védjegye vagy bejegyzett

védjegye az Egyesült Államokban és/vagy más országokban.

Az iPod az Apple Inc. által az Egyesült Államokban és egyéb országokban bejegyzett védjegy.

Az iPhone az Apple Inc. védjegye.

Az MPEG Layer-3 hangtömörítési technológia és szabadalom felhasználása a Fraunhofer IIS és Thomson engedélyével történt.

E készülék bizonyos jellemzőit a Microsoft Corporation szellemi tulajdonjoga védi. A védett technológiák eltérő célú használata vagy terjesztése kizárólag a Microsoft vagy a Microsoft hivatalos képviselőjének engedélyével lehetséges.

A tartalomszolgáltatók a digitális jogszolgáltatási technológiát alkalmazzák a készüléken lévő Windows Media („WM-DRM”) esetében a tartalmak oszthatatlanságának megőrzéséhez („Secure Content”), ezért a szellemi tulajdonuk, beleértve a szerzői jogot, jogellenes felhasználása megakadályozható. Ez a készülék a WM-DRM szoftvert („WM-DRM Software”) alkalmazza a védett tartalom lejátszásához. A készülék WM-DRM szoftver biztonságának megkérdőjelezése esetén a védett tartalom tulajdonosai („Secure Content Owners”) kérhetik, hogy a Microsoft vonja meg a WM-DRM szoftver jogát a védett tartalom másolására, megjelenítésére és/vagy lejátszására. A megvonás nem befolyásolja a WM-DRM szoftver képességét a nem védett tartalom lejátszásában. A visszavont tartalmak listáját a WM-DRM szoftver minden alkalommal elküldi a készüléknek, amikor biztonságos tartalmat tölt le az Internetről vagy egy számítógépről. A Microsoft jogosult a visszavont tartalmak listájának letöltésére a készülékére a védett tartalom tulajdonosának nevében.

Megjegyzés a lítium elemhez

Ne tegye ki az elemeket magas hőmérséklet, például közvetlen napsugárzás, tűz, vagy egyéb hatásának.

Figyelem: ha a jármű gyújtáskapcsolóján nincs ACC állás!

Ne felejtse el beállítani az önműködő áramtalanítási (Auto Off) funkciót (19. oldal). Kikapcsolás után a készülék önműködően és teljesen kikapcsol, amikor a beállított idő letelik. Ezzel az akkumulátor kimerülése megelőzhető.

Ha nem állította be az Auto Off funkciót, tartsa nyomva az **(OFF)** gombot mindaddig, míg a kijelzés el nem tűnik a kijelzőről.

Kezdeti lépések

A készülékkel lejátszható lemezek	6
A memória törlése	6
A bemutató funkció kikapcsolása	6
Mielőtt használni kezdené a távvezérlőt	6
Az óra beállítása	6
Az előlap leválasztása	7
Az előlap visszaillesztése	7

A kezelőszervek és az alapl műveletek

Készülék	8
Távvezérlő RM-X151	10
Műsorszám keresés	11
Keresés cím alapján	
— Quick-BrowZer	11
Zeneszámkeresés műsorrészlet lejátszása alapján — ZAPPIN™	12

Rádió

Állomások tárolása és vétele	12
Önműködő tárolás — BTM	12
Kézi tárolás	12
A memóriában tárolt állomások előhívása	12
Önműködő hangolás	12
RDS	13
Áttekintés	13
Az AF és a TA funkció használata	13
A műsortípus (PTY) kiválasztása	14
A pontos idő (CT) beállítása	14

CD

Lemez lejátszása	14
Kijelzett elemek	14
Ismétléses és véletlen sorrendű lejátszás	14

USB-eszközök

Az USB-eszköz lejátszása	15
Kijelzett elemek	15
Ismétléses és véletlen sorrendű lejátszás	16

iPod

Az iPod zeneszámainak lejátszása	16
Kijelzett elemek	17
A lejátszási mód beállítása	17
Ismétléses és véletlen sorrendű lejátszás	18
Az iPod közvetlen vezérlése	
— Utasvezérlés	18

Egyéb funkciók

A hangjellemzők beállítása	18
A különböző hangjellemzők beállítása	18
A hangszínszabályzó beállítása	
— EQ3	19
A menüpontok beállítása — SET	19
Külső készülék használata	20
Külső audiókészülék	20

További információk

Óvintézkedések	21
Meggjegyzések a lemezekről	21
Az MP3, WMA, AAC fájlok lejátszási sorrendje	21
Néhány szó az iPod készülékekről	21
Karbantartás	22
A készülék kiserelése	23
Minőségtanúsítás	23
Hibaelhárítás	24
Hibakijelzések, üzenetek	26

Támogatási honlap

Ha bármilyen kérdése lenne, vagy a legfrissebb terméktámogatási információkat szeretné elolvasni, keresse fel az alábbi honlapot:

<http://support.sony-europe.com>







Friss információkat olvashat:

- a kompatibilis digitális audiokészülékek típusairól és gyártóiról,
- a támogatott MP3, WMA, AAC fájlokról.

Kezdeti lépések

A készülékkel lejátszható lemezek

A készülékkel lejátszhatja a CD-DA (CD-TEXT lemezeket is beleértve), valamint az (MP3, WMA és AAC fájlokat tartalmazó (21. oldal)) CD-R, CD-RW lemezeket.

Lemez típusa	Felirat a lemezen	
CD-DA		
MP3 WMA AAC		
		

A memória törlése

A készülék első üzembe helyezése előtt, a jármű akkumulátor cseréje után, vagy a csatlakoztatások megváltoztatását követően a memóriát törölni kell.

Vegye le az előlapot (7. oldal), és egy hegyes eszközzel (pl. golyóstollal) nyomja meg a RESET gombot (8. oldal).

Megjegyzés

A RESET gomb megnyomásakor az órabeállítás és egyéb tárolt információk törlődnek.

A bemutató funkció kikapcsolása

Kikapcsolhatja a bemutató funkciót, mely a készülék kikapcsolt állapotában látható a kijelzőn.

1 Nyomja meg és tartsa nyomva a hangerőszabályzót.

Megjelenik a beállítás menü.

2 Nyomja meg többször a hangerőszabályzót a „DEMO” megjelenéséig.

3 A hangerőszabályzó forgatásával válassza ki a „DEMO-OFF” beállítást.

4 Nyomja meg és tartsa nyomva a hangerőszabályzót.

A kijelző visszakapcsol a normál lejátszásnak vagy rádióvételnek megfelelő üzemmódba, és a beállítás tárolódik.

Mielőtt használni kezdené a távvezérlőt

Távolítsa el a szigetelő lapot.

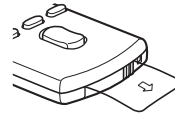

Hasznos tudnivaló

Az elem cseréjével kapcsolatban lapozzon a 22. oldalra.

Az óra beállítása

A pontos idő kijelzése 24 óra/nap rendszerben történik.

1 Nyomja meg és tartsa nyomva a hangerőszabályzót.

Megjelenik a beállítás menü.

2 Nyomja meg többször a hangerőszabályzót a „CLOCK-ADJ” megjelenéséig.

3 Nyomja meg a (SEEK) + gombot.

Az órakijelzés villogni kezd.

4 A hangerőszabályzó forgatásával állítsa be az órát és a percet.

A kurzor mozgatásához nyomja meg a (SEEK) +/- gombot.

5 A perc beállítása után nyomja meg a hangerőszabályzót.

A beállítás befejeződik, és az óra működni kezd.

Az óra megjelenítéséhez nyomja meg a (DSPL) gombot. Az előző kijelzésre a (DSPL) gombbal kapcsolhat vissza.

Hasznos tudnivaló

Az óra önműködően is beállítható az RDS szolgáltatás használatával (14. oldal).

Az előlap leválasztása

A készülék előlapja a lopás megelőzése érdekében leválasztható.

Figyelmeztető hangjelzés

A készülék figyelmeztető hangjelzést ad, ha a jármű gyújtáskapcsolójával leállította a motort (OFF állás), de nem távolította el az előlapot. A hangjelzés csak akkor hallható, ha a készülék saját erősítőjét használja.

1 Nyomja meg az **OFF** gombot.

A készülék kikapcsol.

2 Nyomja meg az **OPEN** gombot.

Az előlap lebillen.

3 Csúsztassa jobbra az előlapot, majd óvatosan húzza maga felé az előlap bal oldalát.

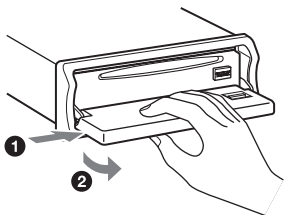

Megjegyzések

- Ne ejtse le és ne nyomja meg erősen az előlapot, illetve a kijelzőt.
- A leválasztott előlapot ne tegye ki magas hőmérsékletnek vagy páratartalomnak. Ne hagyja az előlapot a tűző napon parkoló járműben, a műszerfalon vagy a kalaptartón.
- USB-eszköztől történő lejátszás közben ne válassza le az előlapot, mert az USB-eszköz adatai megsérülhetnek.

Az előlap visszaillesztése

Az ábra szerint illessze az előlap **A** részét a készülék **B** részéhez, majd óvatosan nyomja helyére az előlap bal oldalát.

A bekapcsoláshoz nyomja meg a **SOURCE** gombot a készüléken (vagy helyezzen be egy lemezt).

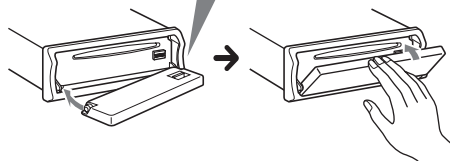
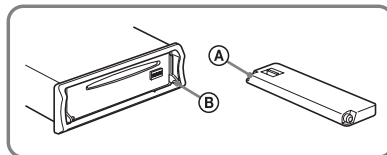

Megjegyzés

Ne helyezzen semmilyen tárgyat az előlap belső oldalára.

A kezelőszervek és az alapműveletek

Készülék

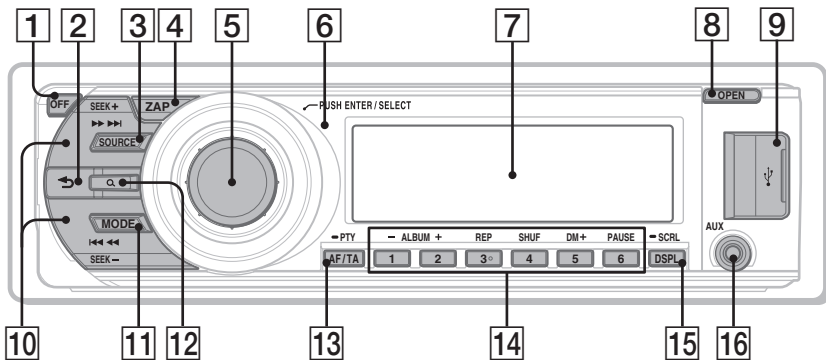

Eltávolított előlappal

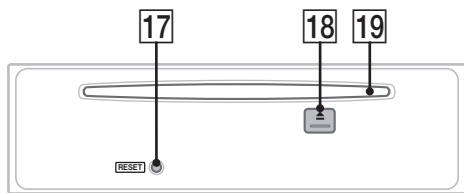

Ebben a fejezetben a készülék kezelőszerveinek elhelyezkedését és alapfunkcióit ismertetjük. A részletekért lapozzon a feltüntetett oldalra.

- 1 OFF gomb**
Kikapcsolás; a műsorforrás leállítás.
- 2 ↶ (BACK) gomb** 11. oldal
Visszatérés az előző kijelzéshez.
- 3 SOURCE gomb**
Bekapcsolás; műsorforrásváltás (rádió, CD, USB, AUX).
- 4 ZAP gomb** 12. oldal
Átkapcsolás ZAPPIN™ üzemmódba.
- 5 Hangerőszabályzó, kiválasztó gomb**
18., 19. oldal
A hangerő beállítása (forgatás); menüelemek kiválasztása (benyomás és forgatás).
- 6 Távvezérlés érzékelő**
- 7 Kijelző**
- 8 OPEN gomb** 7., 14. oldal
- 9 USB aljzat** 15., 16. oldal
USB-eszköz csatlakoztatásához.

- 10 SEEK +/- gombok**
CD, USB:
Műsorszámok átugrása (egyszeri megnyomás); műsorszámok folyamatos átugrása (nyomja meg, majd 1 másodpercen belül nyomja meg ismét, és tartsa nyomva); gyorskeresés előre, hátra (tartsa nyomva).
Rádió:
Rádióállomások önműködő keresése (nyomja meg); kézi állomáskereső (nyomja meg és tartsa nyomva).

- 11 MODE gomb 12., 17., 18. oldal**
Nyomja meg: hullámsáv (FM/MW/LW) kiválasztásához, vagy az iPod lejátszási módjának beállításához.
Tartsa nyomva: utasvezérlés be- és kikapcsolása.

- 12 Q (BROWSE) gomb 11. oldal**
A Quick-BrowZer (gyors böngésző) funkció bekapcsolása.

- 13 AF (alternatív frekvenciák), TA (közlekedési hírek), PTY (műsörtípus) gomb 13., 14. oldal**
Az AF és TA beállítása (megnyomás); a PTY kiválasztása (nyomva tartás) RDS használata esetén.

- 14 Számgombok**
CD, USB:
①/②: **ALBUM +/-** (MP3, WMA, AAC lejátszás közben)
Albumok léptetése (megnyomás); albumok folyamatos léptetése (nyomva tartás).
③: **REP*** 14., 16., 18. oldal
④: **SHUF** 14., 16., 18. oldal
⑤: **DM+**
Digitálisan tömörített formátumok (pl. MP3) hangminőségének javítása.
A DM+ funkció bekapcsolásához válassza ki az „ON” beállítást, a kikapcsolásához az „OFF” beállítást.
⑥: **PAUSE**
A lejátszás szüneteltetése. A folytatáshoz nyomja meg újból.

Rádió:
Tárolt rádióállomások behívása (megnyomás); rádióállomások tárolása (nyomva tartás).

- 15 DSPL (kijelzés), SCRL (görgetés) gomb 13., 14., 15., 17., 18. oldal**
A kijelzett elemek kiválasztása (nyomja meg); a kijelző fényerejének beállítása (nyomja meg és tartsa nyomva).

- 16 AUX bemenet 20. oldal**
Hordozható audioeszköz csatlakoztatása.

- 17 RESET gomb 6. oldal**

- 18 ▲ (lemez kiadó) gomb**
A lemez kivétele.

- 19 Lemezbetöltő nyílás**
A lemez behelyezése.

* A gombon tapintható pont található.

Megjegyzés

Lemez kivétele, behelyezése előtt az USB-eszközt húzza ki, a lemez sérülésének elkerülése érdekében.

Távvezérlő RM-X151

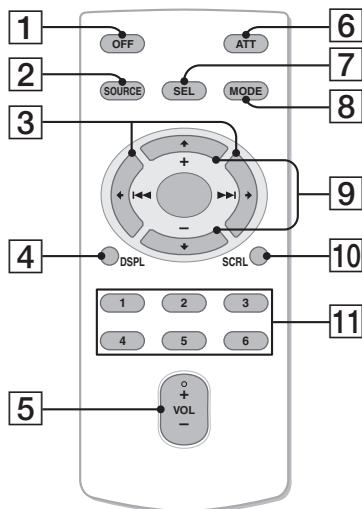

A távvezérlő használatba vétele előtt távolítsa el a szigetelőlapot (6. oldal).

- 1 OFF gomb**
Kikapcsolás; a műsorforrás leállítása.
- 2 SOURCE gomb**
Bekapcsolás; műsorforrásváltás (rádió, CD, USB, AUX).
- 3 ← (|◀◀)/→ (▶▶) gombok**
CD, rádió, USB-eszköz működtetése ugyanúgy, mint a készülék (SEEK) -/+ gombjával.
A beállítás, hangbeállítás stb. a ← → gombokkal végezhető el.
- 4 DSPL (kijelzés) gomb**
A kijelzések beállítása.
- 5 VOL (hangerő) +/- gomb**
A hangerő beállítása.
- 6 ATT (némítás) gomb**
A hang némítása. A némítás kikapcsolásához nyomja meg újból.
- 7 SEL (kiválasztó) gomb**
Funkciója ugyanaz, mint a készülék hangerőszabályozójáé.
- 8 MODE gomb**
Nyomja meg: hullámsáv (FM/MW/LW) kiválasztásához, vagy az iPod lejátszási módjának beállításához.
Tartsa nyomva: utasvezérlés be- és kikapcsolása.
- 9 ↑ (+)/↓ (-) gombok**
A CD, USB működtetése, ugyanúgy, mint a készülék (1)/(2) (ALBUM -/+) gombjával.
A beállító menü és a hangmenü a ↑ ↓ gombokkal vezérelhető.
- 10 SCRL (görgetés) gomb**
A kijelzések görgetése.
- 11 Számgombok**
Tárolt rádióállomások behívása (megnyomás); rádióállomások tárolása (nyomva tartás).

* A gombon tapintható pont található.

Megjegyzés

Ha a készüléket kikapcsolja, és a kijelzőről eltűnik minden kijelzés, a távvezérlővel csak akkor lehet működtetni a készüléket, ha előbb bekapcsolja a rendszert a (SOURCE) gombbal, vagy egy lemez behelyezésével aktiválja azt.

Műsorszám keresés

Keresés cím alapján — Quick-BrowZer

A CD-lemezen vagy az USB-eszközön lévő műsorszámok között kategória szerint is kereshet.

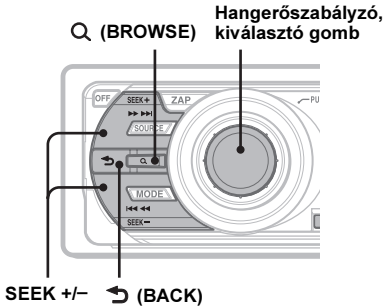

- 1 Nyomja meg a Q (BROWSE) gombot.**
A készülék Quick-BrowZer (gyors böngésző) üzemmódba kapcsol, és a keresési kategóriák megjelennek.
- 2 A hangerőszabályzóval válassza ki a kívánt kategóriát, majd nyomja meg a hangerőszabályzót.**
- 3 Ismétlje a 2-es lépést mindaddig, míg a keresett zeneszámot meg nem találja.**
A lejátszás megkezdődik.

Visszatérés az előző kijelzéshez
Nyomja meg a (BACK) gombot.

Kilépés a Quick-BrowZer üzemmódból
Nyomja meg a Q (BROWSE) gombot.

Megjegyzés

Amikor Quick-BrowZer üzemmódba kapcsol, az ismétléses vagy véletlen sorrendű lejátszás kikapcsol.

Keresés több zeneszám átugrásával — Léptető üzemmód

Ha az adott kategóriában sok zeneszám található, ezzel a funkcióval felgyorsíthatja a keresést.

- 1 Quick-BrowZer üzemmódban nyomja meg a (SEEK) + gombot.**
Az alábbi kijelzés jelenik meg.

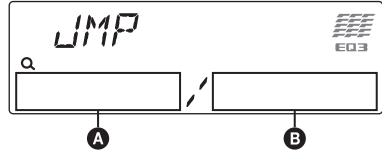

- A** Jelenlegi alkategória száma.
- B** Alkategoróriák teljes száma a pillanatnyi kategóriában .

Ezután az alkategória neve megjelenik.

- 2 A hangerőszabályzóval válassza ki a kívánt, vagy az ahhoz közel álló alkategóriát.**
A készülék az összes alkategória 10%-ának megfelelő alkategóriát ugrik át egyszerre.
- 3 Nyomja meg a hangerőszabályzót.**
A kijelző visszakapcsol böngésző üzemmódba és a kiválasztott alkategória megjelenik.
- 4 A hangerőszabályzó forgatásával válassza ki az alkategóriát és nyomja meg a hangerőszabályzót.**
Ha a kiválasztott alkategória egy zeneszám, a lejátszás megkezdődik.

Kilépés a léptető üzemmódból

Nyomja meg a (BACK) vagy a (SEEK) - gombot.

Zenezámkeresés műsor részlet lejátszása alapján — ZAPPIN™

A CD-lemezen vagy az USB-eszközön tárolt zenezámok rövid részletének egymás utáni lejátszásával kikeresheti a kívánt műsorszámot. A ZAPPIN üzemmód véletlen sorrendű, vagy véletlen sorrendű ismétléses lejátszás közbeni keresésre is kiválóan alkalmas.

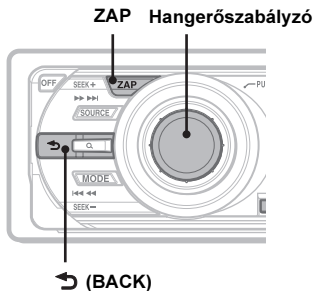

1 Lejátszás közben nyomja meg a (ZAP) gombot.

Miután a „ZAPPIN” megjelenik a kijelzőn, a lejátszás a következő műsorszám rövid részletével kezdődik.

A beállított hosszúságú műsor részlet lejátszása után hangjelzés hallható, majd a lejátszás a következő műsor részlettel folytatódik.

Műsorszám

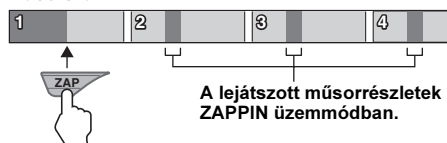

2 Amikor a keresett műsorszámból származó részlet hallható, nyomja meg a hangerőszabályzót vagy a (ZAP) gombot.

A készülék visszakapcsol normál lejátszási módba, és az elejétől kezdve lejátszza a műsorszámot.

Ha újból ZAPPIN üzemmódban kíván keresni, ismételje meg az 1-es és 2-es lépést.

Hasznos tudnivalók

- A műsor részlet hossza 6 mp., 9 mp., 30 mp. lehet (20. oldal). A műsor részlet műsorszámán belüli helyét nem lehet beállítani.
- Ha ZAPPIN üzemmódban szeretne átugrani egy műsorszámot vagy albumot, nyomja meg a (SEEK) +/- vagy (1/2) (ALBUM +/-) gombot.
- Ha megnyomja a (BACK) gombot, a készülék lejátszza a pillanatnyi műsorszámot.

Rádió

Állomások tárolása és vétele

Figyelem!

Vezetés közben, a balesetek megelőzése érdekében használja a BTM hangolási üzemmódot.

Önműködő tárolás — BTM

- 1 A (SOURCE) gomb ismételt megnyomásával kapcsoljon „TUNER” üzemmódba. Ha egy másik hullámsávra kíván kapcsolni, nyomja meg többször a (MODE) gombot. Az alábbi hullámsávok közül választhat: FM1, FM2, FM3, MW vagy LW.
- 2 Tartsa nyomva a hangerőszabályzót. Megjelenik a beállítás menü.
- 3 Nyomja meg többször a hangerőszabályzót a „BTM” megjelenéséig.
- 4 Nyomja meg a (SEEK) + gombot. A készülék a frekvenciaérték sorrendjében tárolja az állomásokat a memóriagombokon. A tárolás befejezését egy sipjel jelzi.

Kézi tárolás

- 1 Amikor a tárolni kívánt állomás műsorát hallja, tartsa nyomva a memóriagombok (1–6) egyikét a „MEM” üzenet megjelenéséig.

Megjegyzés

Ha egy memóriahelyen tárolunk egy állomást, az adott memóriahelyen előzőleg tárolt állomás törlődik.

Hasznos tudnivaló

Ha RDS állomást tárol, az AF/TA funkció beállítása is tárolódik (13. oldal).

A memóriában tárolt állomások előhívása

- 1 Válassza ki a kívánt hullámsávot, majd nyomja meg a megfelelő memóriagombot (1–6).

Önműködő hangolás

- 1 Válassza ki a kívánt hullámsávot, majd nyomja meg a (SEEK) +/- gombot a keresés elindításához.

Ha a készülék megtalál egy állomást, a hangolás leáll. Ismételje a műveletet a keresett állomás megtalálásáig.

Hasznos tudnivaló

Ha ismeri a behangolni kívánt állomás vételi frekvenciáját, tartsa nyomva a (SEEK) +/- gombot, amíg megközelíti a kívánt frekvenciát, majd a (SEEK) +/- gomb többszöri megnyomásával végezze el a finomhangolást (kézi hangolás).

Áttekintés

A rádiós adatrendszer (RDS) szolgáltatással rendelkező FM rádióállomások nem hallható digitális információt sugároznak a szokásos rádióműsor mellett.

Kijelzett elemek

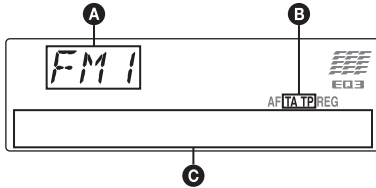

- A** Hullámsáv, üzemmód
- B** TA/TP*1
- C** Frekvencia*2 (műsornév), memóriahely száma, óra, RDS adatok

*1 Közlekedési hírek vétele közben a „TA” jelzés villog. Ha közlekedési híreket is sugárzó állomást hallgat, a „TP” világít.

2 RDS állomások vétele közben a „” szimbólum látható a frekvenciakijelzéstől balra.

A **C** kijelzések módosításához nyomja meg a **(DSPL)** gombot.

RDS funkciók

Ez a készülék az alábbi önműködő RDS szolgáltatásokat használja:

AF (alternatív frekvenciák)

A rádió mindig a hallgatott állomásnak az adott területen legerősebb jelű frekvenciájára hangol. Hosszú utazások közben nem kell többször kézzel újrahangolni az adott állomást, mert a készülék mindig a legerősebb jelet választja ki.

TA (közlekedési hírek)/**TP** (közlekedési híreket is sugárzó adók)

Az adott pillanatban elhangzó közlekedési hírekre vagy állomásokra kapcsolhat. Amikor a készülék átkapcsol a közlekedési hírekre, a pillanatnyi műsorforrás műsora megszakad.

PTY (műsörtípusok)

A pillanatnyi műsor típusát jelzi. Az állomások között műsörtípus szerint is kereshet.

CT (pontos idő)

Az RDS információkkal együtt sugárzott CT adatok (idő) használata.

Megjegyzések

- Az országtól vagy területtől függően nem minden RDS funkció érhető el.
- Az RDS nem működik megfelelően, ha a jel gyenge, vagy a behangolt állomás nem sugároz RDS-jeleket.

Az AF és a TA funkció használata

1 Nyomja meg az **(AF/TA)** gombot többször, a kívánt funkció megjelenéséig.

Kiválasztás	Funkció
AF-ON	Az AF bekapcsolása, a TA kikapcsolása.
TA-ON	A TA bekapcsolása, az AF kikapcsolása.
AF, TA-ON	Az AF és TA bekapcsolása.
AF, TA-OFF	Az AF és a TA kikapcsolása.

RDS állomások tárolása AF és TA beállítással

Az RDS állomásokat az AF/TA beállítással együtt is tárolhatja. Ha a BTM funkciót használja, a készülék azonos AF/TA beállításokkal tárolja az RDS állomásokat. Kézi tárolás esetén mindegyik RDS és nem RDS állomásra külön is beállíthatja az egyes funkciókat (AF/TA).

1 Válassza ki a kívánt AF/TA beállítást, majd tárolja az állomásokat a BTM funkcióval vagy kézi hangolással.

Rendkívüli közlemények vétele

Ha az AF vagy TA funkció be van kapcsolva, a készülék önműködően átkapcsol arra az állomásra, ahol rendkívüli közlemény beolvasása történik (a pillanatnyi műsorforrás műsora megszakad).

Hasznos tudnivaló

Ha közlekedési információk közben beállítja a hangerőt, a készülék tárolja azt a memóriában, és legközelebb a közlekedési információ azonos hangerővel lesz hallható, függetlenül az éppen beállított hangerőtől.

Regionális műsor hallgatása — REG

Ha az AF funkció be van kapcsolva: a gyári beállítás szerint a készülék nem kapcsol át egy másik, jobb minőségben fogható regionális műsorra az adott körzetben.

Ha elhagyja az adott regionális műsor vételi körzetét, válassza ki a „REG-OFF” beállítást FM vétel közben (20. oldal).

Megjegyzés

Ez a funkció Nagy-Britanniában és néhány további országban nem használható.

A műsortípus (PTY) kiválasztása

- 1 FM-műsor hallgatása közben tartsa nyomva az **(AF/TA)** (PTY) gombot.



A pillanatnyi műsortípus neve megjelenik a kijelzőn, ha az állomás sugároz PTY adatokat is.

- 2 Nyomja meg többször az **(AF/TA)** (PTY) gombot a kívánt funkció megjelenéséig.
- 3 Nyomja meg a **(SEEK) +/-** gombot. A készülék megkezdí a kiválasztott típusú műsort sugárzó állomás keresését.

Műsortípusok

NEWS (hírek), **AFFAIRS** (köztémák), **INFO** (információk), **SPORT** (sport), **EDUCATE** (oktatás), **DRAMA** (rádiójátékok), **CULTURE** (kultúra), **SCIENCE** (tudomány), **VARIED** (egyéb), **POP M** (népszerű zene), **ROCK M** (rockzene), **EASY M** (szórakoztató zene), **LIGHT M** (közkezdvelt klasszikus zene), **CLASSICS** (komolyzene), **OTHER M** (egyéb zenei műsor), **WEATHER** (időjárás), **FINANCE** (pénzügyi hírek), **CHILDREN** (gyermekműsor), **SOCIAL A** (társadalmi ügyek), **RELIGION** (vallás), **PHONE IN** (telefonos műsor), **TRAVEL** (utazás), **LEISURE** (szórakozás), **JAZZ** (dzsessz), **COUNTRY** (country zene), **NATION M** (nemzeti zene), **OLDIES** (régí slágerek), **FOLK M** (népzene), **DOCUMENT** (dokumentum műsor)

Megjegyzés

E funkció nem működik azokban az országokban vagy régiókban, ahol a PTY információk nem állnak rendelkezésre.

A pontos idő (CT) beállítása

- 1 Válassza ki a „CT-ON” opciót a menüben (19. oldal).

Megjegyzések

- Előfordulhat, hogy a CT funkció akkor sem működik, ha éppen RDS állomást hallgat.
- Lehet némi eltérés a valós, és a CT funkció által beállított idő között.

CD

Lemez lejátszása

- 1 Nyomja meg az **(OPEN)** gombot.
- 2 Helyezze be a lemezt (felirattal felfelé).
- 3 Zárja be az előlapot.
A lejátszás önműködően megkezdődik.

A lemez kivétele

- 1 Nyomja meg az **(OPEN)** gombot.
- 2 Nyomja meg a **▲** gombot.
A készülék kiadja a lemezt.
- 3 Zárja be az előlapot.

Kijelzett elemek

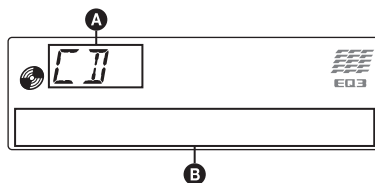

- A** Műsorforrás
B Műsorszám száma*¹, lemez/előadó neve*¹, előadó neve*¹, album száma*², album neve*¹, műsorszám címe, eltelt játékidő, óra.

*¹ A CD-TEXT, MP3, WMA, AAC információ megjelenik.

*² Az albumnév csak akkor jelenik meg, ha kiválaszt egy másik albumot.

A **B** kijelzések módosításához nyomja meg a **(DSPL)** gombot.

Hasznos tudnivaló

A lemez típusától, a felvételi formátumtól és a beállításoktól függően a kijelzett elemek változhatnak.

Ismétléses és véletlen sorrendű lejátszás

- 1 Lejátszás közben nyomja meg a **(3)** (REP), vagy a **(4)** (SHUF) gombot, míg a kívánt funkció meg nem jelenik.

Kiválasztás	Lejátszási mód
TRACK	Műsorszámismétlés.
ALBUM*	Albumismétlés.
SHUF ALBUM*	Album lejátszása véletlen sorrendben.
SHUF DISC	Lemez lejátszása véletlen sorrendben.

* MP3, WMA, AAC lejátszásakor.

Ha normál lejátszási üzemmódba kíván visszakapcsolni, válassza az „**↵ OFF**” vagy a „**SHUF OFF**” kijelzést.

USB-eszközök

Az USB-eszköz kompatibilitásával kapcsolatosan látogassa meg a támogatási honlapot.

Támogatás honlap

<http://support.sony-europe.com/>

- Olyan MSC (háttértár) és MTP (multimédiás) típusú USB-eszközöket használhat, melyek megfelelnek az USB-szabványnak.
- A lejátszható formátumok: MP3 (.mp3), WMA (.wma) és AAC (.m4a).
- Ajánlott az USB-eszközön lévő adatok mentése.

Megjegyzés

Az USB-eszközt a motor beindítása után csatlakoztassa.

Lehetnek olyan USB-eszközök, melyek meghibásodhatnak vagy megsérülhetnek, ha a motor beindítása után csatlakoztatja azokat.

Az USB-eszköz lejátszása

1 Nyissa ki az USB aljzat fedelét.

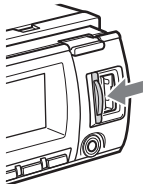

2 Csatlakoztassa az USB-eszközt az USB aljzathoz.

Ha vezeték használata szükséges, az USB-eszközhöz mellékelt vezetéket használja.

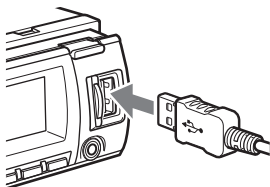

A lejátszás megkezdődik.

Ha az USB-eszköz már csatlakoztatva van, nyomja meg a **(SOURCE)** gombot többször, az „USB” megjelenéséig.

A lejátszás leállításához nyomja meg az **(OFF)** gombot.

Az USB-eszköz eltávolítása

1 Állítsa le az USB-lejátszást.

2 Távolítsa el az USB-eszközt.

Ha lejátszás közben távolítja el az USB-eszközt, az USB-eszközön tárolt adatok megsérülhetnek.

Megjegyzések

- Ne használjon olyan nehéz vagy nagy USB-eszközöket, amelyek a rázkódástól leeshetnek, vagy a csatlakozásuk kilazulhat.
- USB-lejátszás közben ne válassza le az előlapot, mert az USB-eszköz adatai megsérülhetnek.
- A készülék nem ismeri fel az USB-elosztón keresztül csatlakoztatott USB-eszközöket

Kijelzett elemek

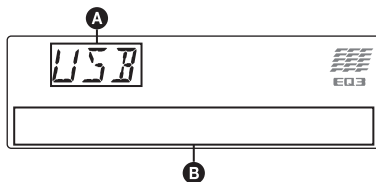

A Műsorforrás

B Műsorszám címe, előadó neve, album száma*, album neve, műsorszám száma, eltelt játékidő, óra.

* Az albumnév csak akkor jelenik meg, ha kiválaszt egy másik albumot.

A **B** kijelzések módosításához nyomja meg a **(DSPL)** gombot.

Megjegyzések

- A lemez típusától, a felvételi formátumtól és az USB-eszköztől függően a kijelzett elemek változhatnak. A részleteket lásd a támogatási honlapon.
- A megjeleníthető adatok száma a következők.
 - mappák (albumok): 128,
 - fájlok (műsorszámok) mappánként: 500.
- Ne hagyja az USB-eszközöket a parkoló járműben, mert ez üzemzavart eredményezhet.
- A felvett adat mennyiségétől függően időbe telhet a lejátszás megkezdése.
- DRM (Digital Rights Management – digitális jogosultságkezelő) fájlok lejátszása nem lehetséges.
- Ha egy VBR (változó bitsűrűségű) MP3, WMA, AAC fájl játszik le, vagy gyorskeresést végez előre, hátra, az eltelt játékidő kijelzése pontatlan lehet.
- Az alábbi MP3, WMA, AAC fájlok lejátszása nem támogatott:
 - veszteségmentes tömörítéses,
 - másolásvédelemmel ellátott.

Ismétléses és véletlen sorrendű lejátszás

- 1 Lejátszás közben nyomja meg a **③ (REP)** vagy **④ (SHUF)** gombot, míg a kívánt funkció meg nem jelenik.

Kiválasztás	Lejátszási mód
↶ TRACK	Műsorszámismétlés.
↶ ALBUM	Albumismétlés.
SHUF ALBUM	Album lejátszása véletlen sorrendben.
SHUF DEVICE	Eszköz lejátszása véletlen sorrendben.

3 másodperc múlva a beállítás érvényesül.

Ha normál lejátszási üzemmódba kíván visszakapcsolni, válassza az „**↶ OFF**” vagy „**SHUF OFF**” kijelzést.

iPod

Az iPod készülékek kompatibilitásáról bővebben a „Néhány szó az iPod készülékekről” című részben (21. oldal), vagy a támogatási honlapon olvashat.

Ebben az útmutatóban az „iPod” kifejezés az iPod és az iPhone készülékek iPod funkcióira vonatkozik, hacsak az ábrán vagy a szövegben másképpen nem jelezzük.

Támogatás honlap

<http://support.sony-europe.com/>

Az iPod zeneszámainak lejátszása

Mielőtt az iPod készüléket csatlakoztatná, csökkentse le a hangerőt.

- 1 Nyissa ki az USB aljzat fedelét.

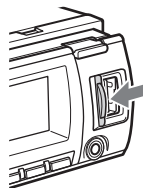

- 2 A megfelelő átalakító vezetékkel csatlakoztassa az iPod készüléket az USB aljzathoz.

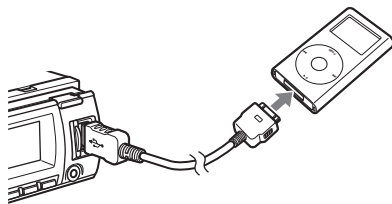

Az iPod önműködően bekapcsol, és az iPod kijelzőjén az alábbi szimbólum jelenik meg.*



Hasznos tudnivaló

A csatlakoztatáshoz az RC-100IP típusú USB-vezetékkel (külön megvásárolható) használja.

Az iPod műsorszámainak lejátszása az utolsó megszakítási ponttól önműködően megkezdődik.

Ha az iPod már csatlakoztatva van, a lejátszás elindításához nyomja meg a **(SOURCE)** gombot mindaddig, míg az „USB” meg nem jelenik. (Ha a készülék felismeri az iPodot, az „iPod” megjelenik a kijelzőn.)

* Ha iPod touch vagy iPhone készüléket csatlakoztat, illetve ha az iPodot legutóbb utasvezérléses módban használta, a szimbólum nem jelenik meg.

3 A **(MODE)** gombbal válassza ki a lejátszási módot.

A lejátszási mód az alábbi sorrendben változik.

RESUMING → ALBUM → TRACK → PODCAST* → GENRE → PLAYLIST → ARTIST.

* Az iPod beállításaitól függően előfordulhat, hogy nem jelenik meg.

4 Állítsa be a hangerőt.

A lejátszás leállításához nyomja meg az **(OFF)** gombot.

Az iPod eltávolítása

1 Állítsa le a lejátszást az iPodon.

2 Távolítsa el az iPodot.

Figyelmeztetés az iPhone készüléktulajdonosok számára

Ha az iPhone telefont USB-vezetéssel csatlakoztatja, a hívások hangerejét a telefonon kell beállítani. A hívás utáni hirtelen hangerőnövekedés elkerülése érdekében ne növelje a hangerőt a készüléken, amíg telefonbeszélgetést folytat.

Megjegyzések

- iPod lejátszás közben ne válassza le az előlapot, mert az adatok megsérülhetnek.
- A készülék nem ismeri fel az USB-elosztón keresztül csatlakoztatott iPodot.

Hasznos tudnivalók

- Ha a gyújtáskapcsolót ACC állásba kapcsolja, és a készüléket bekapcsolja, az iPod akkumulátora töltődik.
- Ha lejátszás közben leválasztja az iPodot, a „NO DEV” jelenik meg a készülék kijelzőjén.

Folytatólagos lejátszás

Ha az iPodot dokkolón keresztül csatlakoztatja, a készülék folytatólagos üzemmódba kapcsol, és a lejátszás az iPodon beállított üzemmódban kezdődik meg.

Folytatólagos üzemmódban az alábbi funkciók nem használhatók.

- **(3)** (REP)
- **(4)** (SHUF)

Kijelzett elemek

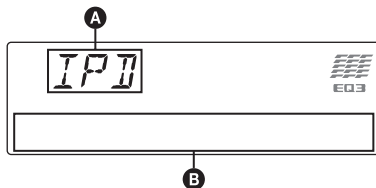

A Műsorforrás (iPod) jelző.

B Műsorszám címe, előadó neve, album neve, műsorszám száma, eltelt játékidő, óra.

A **B** kijelzések módosításához nyomja meg a **(DSPL)** gombot.

Hasznos tudnivaló

Amikor az album, podcast, műfaj, előadó vagy lejátszási lista megváltozik, az új sorszám rövid időre megjelenik.

Megjegyzés

Az iPodon tárolt karakterek nem mindegyike jelenik meg megfelelően.

A lejátszási mód beállítása

1 Lejátszás közben nyomja meg a **(MODE)** gombot.

A lejátszási mód az alábbi sorrendben változik.

ALBUM → TRACK → PODCAST* → GENRE → PLAYLIST → ARTIST.

* Az iPod beállításaitól függően előfordulhat, hogy nem jelenik meg.

Albumok, podcastok, műfajok, lejátszási listák és előadók átugrása

Funkció	Gombnyomás
Átugrás egyenként	(1)/(2) (ALBUM +/-) [többször röviden]
Folyamatos átugrás	(1)/(2) (ALBUM +/-) [tartsa nyomva, amíg meg nem találja a keresett elemet]

Ismétléses és véletlen sorrendű lejátszás

1 Lejátszás közben nyomja meg a **③** (REP), vagy a **④** (SHUF) gombot, míg a kívánt funkció meg nem jelenik.

Kiválasztás	Lejátszási mód
↶ TRACK	műsorszám ismételten.
↶ ALBUM	album ismételten.
↶ PODCAST	podcast ismételten.
↶ ARTIST	előadó ismételten.
↶ PLAYLIST	lejátszási lista ismételten.
↶ GENRE	műfaj ismételten.
SHUF ALBUM	album véletlen sorrendben.
SHUF PODCAST	podcast véletlen sorrendben.
SHUF ARTIST	előadó véletlen sorrendben.
SHUF PLAYLIST	lejátszási lista véletlen sorrendben.
SHUF GENRE	műfaj véletlen sorrendben.
SHUF DEVICE	eszköz véletlen sorrendben.

3 másodperc múlva a beállítás érvényesül.

Ha normál lejátszási üzemmódba kíván visszakapcsolni, válassza az „↶ OFF” vagy a „SHUF OFF” kijelzést.

Az iPod közvetlen vezérlése — Utasvezérlés

A dokkolóhoz csatlakoztatott iPodot közvetlenül is vezérelheti.

1 Lejátszás közben tartsa nyomva a **(MODE)** gombot.

A „MODE IPOD” megjelenik, és az iPod közvetlenül vezérelhető.

A kijelzések módosítása

Nyomja meg a **(DSPL)** gombot

Az alábbi kijelzések jelennek meg:

Műsorszám címe → Előadó neve → Album neve → MODE IPOD → Óra.

Az utasvezérlés kikapcsolása

Tartsa nyomva a **(MODE)** gombot.

A „MODE AUDIO” megjelenik, és a

„RESUMING” lejátszási mód bekapcsol.

Megjegyzések

- A hangerő csak ezen a készüléken állítható be.
- Ha ezt az üzemmódot kikapcsolja, az ismétlési beállítás kikapcsol.

Egyéb funkciók

A hangjellemzők beállítása

A különböző hangjellemzők beállítása

1 Nyomja meg többször a hangerőszabályzót a kívánt kijelzés megjelenéséig.

2 A hangerőszabályzó forgatásával állítsa be a kiválasztott hangjellemzőt.

3 Nyomja meg a **↶** (BACK) gombot.

A kijelző visszakapcsol a normál lejátszásnak vagy rádió vételnek megfelelő üzemmódba, és a beállítás tárolódik.

Az alábbi menüpontok beállításait módosíthatja (a részleteket lásd a hivatkozott oldalakon):

EQ3

7 különböző zenei stílusnak megfelelő hangzasminta közül választhat: XPLD, VOCAL, EDGE, CRUISE, SPACE, GRAVITY, CUSTOM vagy OFF.

DSO (Dynamic Soundstage Organizer)

Tágasabb hangteret állít elő.

Az alábbi DSO beállítások közül választhat:

„1”, „2”, „3” vagy „OFF”. Minél nagyobb a szám, annál erősebb a hatás.

LOW*1, MID*1, HI*1 (19. oldal)

BAL (hangerőegyensúly)

a jobb és bal hangszugárzók közötti hangerőegyensúly beállítása.

FAD (első-hátsó hangerőegyensúly)

Az első és hátsó hangszugárzók közötti hangerőkülönbség beállítása.

SUB*2 (mélyhangszugárzó hangereje)

A mélyhangszugárzó hangerejének beállítása.

AUX*3 (AUX jelszint)

Az egyes csatlakoztatott audioeszközök hangerejének beállítása. „+18 dB”–„0 dB”–„–8 dB”.

Ezzel a funkcióval szükségtelemmé válik az egyes források közötti hangerőkülönbség beállítása.

*1 Ha az EQ3 funkciót bekapcsolta.

*2 A leghalkabb beállításnál megjelenik az „ATT”, és az érték 21 fokozatban állítható be.

*3 Ha az AUX funkciót bekapcsolta (20. oldal).

A hangszínszabályzó beállítása — EQ3

Az EQ3 menüpont „CUSTOM” pontjában létrehozhatja az Önnek leginkább megfelelő hangzasképeket.

- 1 Válassza ki a műsorforrást, majd a hangerőszabályzó többszöri megnyomásával válassza ki az „EQ3” pontot.
- 2 A hangerőszabályzó forgatásával válassza ki a „CUSTOM” beállítást.
- 3 A hangerőszabályzó többszöri megnyomásával válasszon a „LOW”, „MID” vagy „HI” beállítások közül.
- 4 A hangerőszabályzó forgatásával állítsa be a kiválasztott hangjellemzőt. A hangerő 1 dB-es lépésekben állítható be a -10 dB–10 dB tartományban.

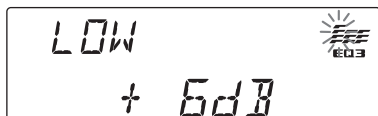

Ismételje meg a 3–4. lépéseket a hangszínszabályzó görbe beállításához. Ha vissza kíván térni a gyári beállításhoz, tartsa nyomva a hangerőszabályzót a beállítás befejezése előtt.

5 Nyomja meg a ↵ (BACK) gombot.

A kijelző visszakapcsol a normál lejátszásnak vagy rádió vételnek megfelelő üzemmódba, és a beállítás tárolódik.

Hasznos tudnivaló

Más jellegű hangzasképeket is beállíthat.

A menüpontok beállítása — SET

- 1 **Tartsa nyomva a hangerőszabályzót.**
Megjelenik a beállítás menü.
- 2 **Nyomja meg többször a hangerőszabályzót a kívánt elem megjelenéséig.**
- 3 **A hangerőszabályzó forgatásával válassza ki a beállítást (például „ON” vagy „OFF”).**
- 4 **Tartsa nyomva a hangerőszabályzót.**
A kijelző visszakapcsol a normál lejátszásnak vagy rádió vételnek megfelelő üzemmódba, és a beállítás tárolódik.

Megjegyzés

A megjelenített opciók műsorforrásonként és menüpontonként eltérőek lehetnek.

Az alábbi menüpontok beállításait módosíthatja (a részleteket lásd a hivatkozott oldalakon):

CLOCK-ADJ (órabéállítás) (6. oldal)

CT (pontos idő)

A pontos idő (CT) funkció használata: „ON”, „OFF” (13., 14. oldal).

BEEP

Hangjelzés be-, kikapcsolása: „ON”, „OFF”.

AUX-A*1 (AUX Audio)

Az AUX műsorforrás kijelzés be-, kikapcsolása: „ON”, „OFF” (20. oldal).

AUTO OFF

A beállított időtartam letelte után a kikapcsolt készülék önműködő áramtalanítása: „NO”, „30S (másodperc)”, „30M (perc)”, „60M (perc)”.

DEMO (bemutató)

A bemutató be-, kikapcsolása: „ON”, „OFF”.

DIMMER

A kijelző háttérfényerejének beállítása.

– „AT”: a jármű világításának bekapcsolásakor a háttérfényerő önműködő csökkentése. (A megvilágítás vezérlő vezetékét csatlakoztatni kell.)

– „ON”: a háttérfényerő csökkentése.

– „OFF”: fényerőcsökkentés kikapcsolása.

CONTRAST

A kijelző kontrasztjának beállítása. A kontraszt 7 fokozatban szabályozható.

ILLUMI (háttérvilágítás színe)

A háttérvilágítás színének kiválasztása:

„ILLUMI-1”, „ILLUMI-2”.

M.DSPL (mozgó kijelzési mód)

A mozgó kijelzési mód be- vagy kikapcsolása.

– „SA”: a mozgó mintázat és a frekvenciagörbe bekapcsolása.

– „ON”: a mozgó mintázat bekapcsolása.

– „OFF”: a mozgó kijelzési mód kikapcsolása.

A.SCR.L (önműködő gőrgtetés)

Hosszú kijelzések önműködő gőrgtetése: „ON”, „OFF”.

LOCAL (vételi érzékenység)

– „ON”: csak a jól fogható rádióadókat behangolása.
– „OFF”: normál vételi mód.

MONO*2 (mono vételi mód)

Gyenge FM vétel esetén a mono vételi mód javítja a hangminőséget: „ON”, „OFF”.

REG*2 (regionális műsor)

A vétel korlátozása az adott körzetre: „ON”, „OFF” (13. oldal).

ZAP.TIME (műsorrészet hossza)

A műsorrészet hosszának kiválasztása a ZAPPIN funkcióhoz.
– „ZAP.TIME-1 (6 másodperc)”,
– „ZAP.TIME-2 (9 másodperc)”,
– „ZAP.TIME-3 (30 másodperc)”.

LPF (aluláteresztő szűrő)

A mélyhangsugárzó levágási frekvenciájának beállítása: „OFF”, „80Hz”, „100Hz”, „120Hz”, „140Hz”, „160Hz”.

LPF NORM/REV (LPF fázis normál, fordított)

Az aluláteresztő szűrő bekapcsolt állapotában a fázis beállítása: „NORM” (normál), „REV” (fordított).

HPF (felüláteresztő szűrő)

Az első, hátsó hangsugárzók levágási frekvenciájának beállítása: „OFF”, „80Hz”, „100Hz”, „120Hz”, „140Hz”, „160Hz”.

LOUD (fiziológiai hangerő)

Alacsony hangerőnél a mély- és magas hangok erősítése: „ON”, „OFF”.

BTM (12. oldal)

*1 A készülék kikapcsolt állapotában.

*2 FM vételi üzemmódban.

Külső készülék használata

Külső audiókészülék

A készülék AUX bemenetéhez (sztereó minijack) hordozható audióeszközt csatlakoztathat, majd a megfelelő műsorforrás kiválasztása után a külső eszköz műsorát a jármű hangszóróin keresztül hallgathatja. A készülék és a külső audióeszköz hangerőkülönbsége kiegyenlíthető. Kövesse az alábbi eljárást:

Hordozható audióeszköz csatlakoztatása

- 1 Kapcsolja ki a hordozható audióeszközt.
- 2 Csökkentse le a készülék hangerejét.
- 3 Csatlakoztassa az eszközt a készülékhez.

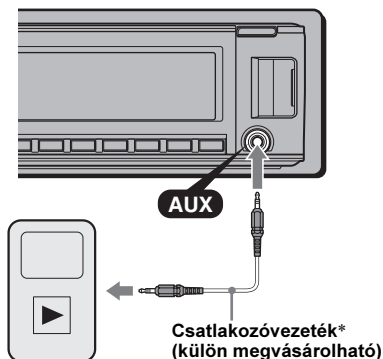

* Egyenes dugasszal ellátott vezetékét használjon.

Állítsa be a hangerőszintet.

A lejátszás megkezdése előtt állítsa be a csatlakoztatott audióeszköz hangerejét.

- 1 Csökkentse le a készülék hangerejét.
- 2 A (SOURCE) gombbal válassza ki az „AUX” kijelzést.
Az „AUX FRONT IN” megjelenik.
- 3 Indítsa el a lejátszást a hordozható audióeszközön, közepes hangerővel.
- 4 Állítsa be a szokásos hangerőszintet a készüléken.
- 5 Állítsa be a bemeneti jelszintet (18. oldal).

További információk

Óvintézkedések

- Ha járműve a tűző napon parkolt, várja meg, amíg a készülék kellő mértékben lehűl.
- A motoros antenna önműködően kitolódik.

Páralecsapódás

Ha páralecsapódás fordul elő a készülék belsejében, vegye ki a lemezt és várjon kb. 1 órát, amíg a készülék kiszárad; ellenkező esetben üzemzavar fordulhat elő.

A kiváló hangminőség megőrzése

Ne öntsön folyadékot a készülékre vagy a lemezekre.

Megjegyzések a lemezekről

- Ne tegye ki a lemezeket közvetlen napsugárzásnak vagy hőnek (mint például fűtőttest), és ne hagyja napon parkoló járműben, mert a jármű belső terének hőmérséklete jelentősen megnőhet.
- Lejátszás előtt tisztítsa meg a lemezt egy tisztítókendővel, középről sugárirányban kifelé haladva. A tisztításhoz ne használjon benzint, hígítót, vagy háztartási tisztítószerket.
- Ez a készülék olyan lemezek lejátszására alkalmas, melyek megfelelnek a Compact Disc-re (CD) vonatkozó szabvány előírásainak. A DualDisc lemezek, és egyes másolósvédelemmel ellátott zenei lemezek nem felelnek meg a CD-szabványnak, ezért ezzel a készülékkel nem lehet lejátszani azokat.
- **NEM SZABAD lejátszani a készülékkel az alábbi lemezeket**
 - Lemez, melyen ragasztószalag, papír vagy ragasztómaradvány van. Az ilyen lemez üzemzavart okozhat, illetve a lemez sérülhet.
 - Nem szabványos alakú lemezek (pl. kártya, szív, csillag stb.). Ne próbálja meg ilyen lemezt lejátszani, mert a készülék károsodhat.
 - 8 cm-es lemezek.



A CD-R, CD-RW lemezekről

- Legnagyobb mennyiségek: (csak CD-R, CD-RW)
 - mappák (albumok): 150 (beleértve a gyökérfájlyvatartat is),
 - fájlok (műsorszámok) és mappák: 300 (ha a mappa vagy fájl neve több karaktert tartalmaz, az érték kisebb lehet, mint 300),
 - a mappa, fájlnev megjeleníthető karaktereinek száma: 32 (Joliet) vagy 64 (Romeo).
- Ha egy lemez CD-DA menettel kezdődik, akkor azt CD-DA lemezként ismeri fel a készülék, és a lejátszás a következő menet eléréséig folytatódik.
- **NEM LEHET lejátszani a készülékkel az alábbi lemezeket**
 - Gyenge felvételi minőségű CD-R, CD-RW lemezek.
 - Nem kompatibilis eszközzel készített CD-R, CD-RW lemezek.
 - Nem megfelelően lezárt CD-R, CD-RW lemezek.

– CD-R, CD-RW lemezek, melyek nem zenei CD formátumban vagy nem az ISO 9660 1. szint/2. szint, Joliet/Romeo vagy többmenetes formátumban rögzített MP3 lemezek.

Az MP3, WMA, AAC fájlok lejátszási sorrendje

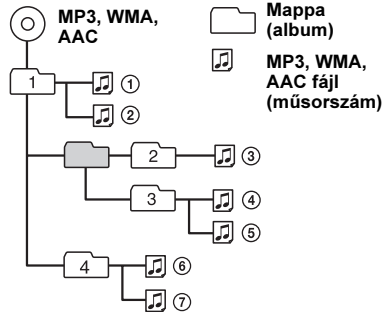

Néhány szó az iPod készülékekről

- Ehhez a készülékhez az alábbi típusú iPodokat csatlakoztathatja. Használatba vétel előtt frissítse az iPodot a legújabb firmware-rel.
„Made for iPod” besorolású készülékek:
 - iPod touch
 - iPod touch (2. generáció)
 - iPod classic
 - iPod classic (120 GB)
 - iPod with video*
 - iPod nano (4. generáció)
 - iPod nano (3. generáció)
 - iPod nano (2. generáció)
 - iPod nano (1. generáció)*
- „Works with iPhone” besorolású készülékek:
 - iPhone
 - iPhone 3G

* Az utasvezérlés nem használható az iPod nano (1. generáció) vagy az iPod with video készülékeknél.

- A „Made for iPod” jelölés azt jelenti, hogy az adott elektronikai eszközt kifejezetten úgy tervezték és gyártották, hogy kompatibilis legyen az iPod készülékekkel, és a gyártó tanúsítja, hogy az eszköz megfelel az Apple által előírt szabvány követelményeknek.
- A „Works with iPhone” jelölés azt jelenti, hogy az adott elektronikai eszközt kifejezetten úgy tervezték és gyártották, hogy kompatibilis legyen az iPhone készülékekkel, és a gyártó tanúsítja, hogy az eszköz megfelel az Apple által előírt szabvány követelményeknek.
- Az Apple nem vállal felelősséget e termék megfelelő működéséért, illetve a biztonsági előírásoknak való megfeleléséért.

Ha a készülékkel kapcsolatban bármilyen olyan kérdése vagy problémája merül fel, melyre nem kap választ ebben az útmutatóban, keresse fel a vásárlás helyét.

Karbantartás

A lítium elem cseréje a távvezérlőben

Átlagos használat mellett a lítium elem kb. 1 évig működteti a távvezérlőt. (A körülményektől függően előfordulhat, hogy csak rövidebb ideig.) Amikor az elem kezd kimerülni, a távvezérlő hatótávolsága csökken. Cserélje ki az elemet egy új, CR2025 típusú lítium gombelemre. A tűz- és robbanásveszély elkerülése érdekében csak a megadott típusú elemet használja.

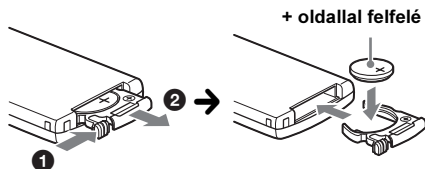

Megjegyzések a lítium elemmel kapcsolatban

- Tárolja olyan helyen az elemet, ahol a gyermekek nem férhetnek hozzá. Ha a gyermek lenyelné az elemet, azonnal forduljon orvoshoz.
- A megfelelő érintkezés érdekében törölje meg az elemet egy száraz ruhával.
- Ügyeljen rá, hogy az elemet helyes polaritással helyezze a készülékbe.
- Rövidzár elkerülése érdekében ne fogja meg az elemet fém csipesszel.

FIGYELEM

Az elem a szakszerűtlen kezelés következtében felrobbanhat. Ne töltsse újra, ne szerelje szét és ne dobja tűzbe.

A biztosíték cseréje

A biztosíték cseréjénél ügyeljen arra, hogy az eredeti biztosítékon feltüntetett amperértéknek megfelelőt használjon. Ha a biztosíték kiég, ellenőrizze a tápfeszültség csatlakozást, majd cserélje ki a biztosítékot. Ha a csere után ismét kiég a biztosíték, a hiba a készülékben van. Ilyenkor forduljon a legközelebbi Sony márkaszervizhez.

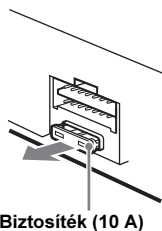

A csatlakozók tisztítása

A készülék működése rendellenessé válhat, ha az előlap és a készülék csatlakozói elszennyeződnek. Annak érdekében, hogy ezt elkerülje, vegye le az előlapot (7. oldal), és tisztítsa meg a készüléket és az előlapon található csatlakozókat vatta segítségével. A vattát ne nyomja túlzott erővel a csatlakozóvégekre. Ellenkező esetben a csatlakozók megsérülhetnek.

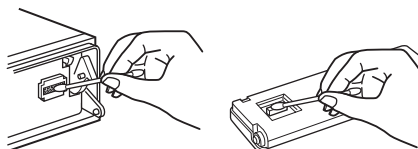

A készüléken

Az előlap hátoldalán

Megjegyzések

- A biztonság érdekében a csatlakozók tisztítása előtt állítsa le a jármű motorját, és vegye ki az indítókulcsot.
- Ne érintse meg a csatlakozókat kézzel vagy fémeszközzel.

A készülék kiszerelése

1 A külső védőkeret eltávolítása.

- 1 Válassza le az előlapot (7. oldal).
- 2 Csipje össze kétoldalt a védőkeretet, majd válassza le.

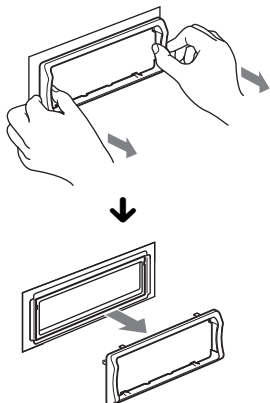

2 A készülék kivétele.

- 1 Tolja be egyszerre a két kioldókulcsot a készülék két oldalán, kattanásig.

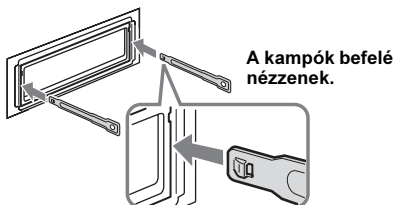

- 2 A kioldókulcsokkal húzza kifelé a készüléket.

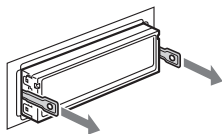

- 3 Csúsztassa ki a készüléket a műszerfalból.

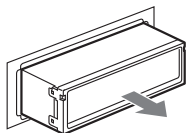

Minőségtanúsítás

A forgalomba hozó tanúsítja, hogy a CDX-GT640UI típusú készülék a 2/1984. (III. 10.) számú BkM-IpM. együttes rendelethez előírtak szerint megfelel a következő műszaki jellemzőknek.

Vevőegység

FM

Vételi frekvenciák: 87,5–108,0 MHz
Antennabemenet: külső antennacsatlakozó
Középfrekvencia: 150 kHz
Hasznos érzékenység: 10 dBf
Szelektivitás: 75 dB, 400 kHz-nél
Jel-zaj arány: 70 dB (mono)
Áthallás: 40 dB, 1 kHz-nél
Frekvenciaátvitel: 20–15 000 Hz

MW/LW

Vételi frekvenciák:
MW: 531–1602 kHz
LW: 153–279 kHz
Antennabemenet: külső antennacsatlakozó
Középfrekvencia: 25 kHz
Érzékenység: MW: 26 μ V, LW: 45 μ V

CD-lejátszó

Jel-zaj arány: 120 dB
Frekvenciaátvitel: 10–20 000 Hz
Nyávogás: nem mérhető

USB-lejátszó

Illesztő: USB (teljes sebességű)
Legnagyobb áram: 500 mA

Erősítő

Kimenet: hangszugárzó kimenetek (szigetelt csatlakozók)
Hangszugárzó impedancia: 4–8 Ω
Legnagyobb kimenő teljesítmény: 52 W \times 4 (4 Ω -on)

Általános

Kimenetek:
Audiokimenetek (első, hátsó)
Mélysugárzó kimenet (mono)
Motoros antenna vezérlőcsatlakozó
Végerősítő vezérlőcsatlakozó

Bemenetek:

BUS vezérlőbemenet
BUS hangbemenet
Távvezérlő bemenet
Antennabemenet
Telefon némítás csatlakozó
Világítás vezérlő csatlakozó
AUX bemenet (sztereó minijack)
USB bemenet

Hangszínszabályzók:

Mély: \pm 10 dB, 60 Hz-nél (XPLOD)
Közepes: \pm 10 dB, 1 kHz-nél (XPLOD)
Magas: \pm 10 dB, 10 kHz-nél (XPLOD)

Energiaellátási követelmények: 12 V, egyenáramú jármű akkumulátor (negatív test)

Méret: kb. 178 \times 50 \times 182 mm (szé \times ma \times mé)

Beépítési méretek: kb. 182 \times 53 \times 162 mm (szé \times ma \times mé)

Tömeg: kb. 1,3 kg

Mellékelt tartozékok:

Távvezérlő: RM-X151

Szerelési és csatlakoztatási eszközök (1 készlet)

Külön megvásárolható tartozékok, külső eszközök:

BUS vezeték (az RCA-vezetékkel együtt):

Jelforrásválasztó: XA-C40

USB-vezeték az iPod készülékhez: RC-100IP

Előfordulhat, hogy a vásárlás helyén nem kapható az összes felsorolt tartozék. Kérjük, érdeklődjön a kereskedőnél.

A modell és a műszaki adatok előzetes bejelentés nélkül változhatnak.

- A nyomtatott áramköri lapok egy részében nem használtunk halogénezzett égésgátló anyagokat.
- A külső burkolatokban nem használtunk halogénezzett égésgátló anyagokat.
- A doboz tömőanyaga papírból készült.

Hibaelhárítás

Az alábbi felsorolásban megtalálhatja a leggyakrabban előforduló hibák orvoslását. A következő lista áttanulmányozása előtt javasoljuk, hogy ellenőrizze a csatlakozási és a kezelési utasításokat.

Ha a probléma megoldása nem sikerül, látogassa meg az alábbi támogatási honlapot.

Támogatás honlap

<http://support.sony-europe.com/>

Általános

A készülék nem kap tápfeszültséget.

- Ellenőrizze a csatlakozásokat és a biztosítókat.
- Ha a készüléket kikapcsolja és a kijelzőről eltűnik minden kijelzés, a távvezérlővel nem működtetheti a készüléket.
→ Kapsolja be a készüléket.

A motoros antenna nem működik.

A motoros antenna nem rendelkezik kapcsolódobozzal (relével).

Nincs hang.

- Bekapcsolta a némítási funkciót (ATT), vagy a telefonos némítási funkció aktiválódott (ha a telefonos némító vezetékét csatlakoztatta az ATT-vezetékhez).
- Ha 2 hangsugárzót csatlakoztatott, válassza ki a fader szabályozó (FAD) középső beállítását.

Nincs hangjelzés.

- A hangjelzést kikapcsolta (19. oldal).
- A készülékhez külön megvásárolható végerősítőt csatlakoztatott, és nem a készülék saját erősítőjét használja.

A memóriában tárolt információk törölődtek.

- Megnyomta a RESET gombot.
→ Tárolja újból az információkat.
- A tápvezetékét vagy az akkumulátort leválasztotta az áramkörrel, vagy a csatlakozás nem megfelelő.

A tárolt állomások és a pontos idő törölődtek.

A biztosíték kiolvadt.

Zaj hallható, ha az indítókulcsot elfordítja.

A vezetékek nem megfelelően vannak egyeztetve a jármű tápfeszültség csatlakozójának vezetékével.

Lejátszás vagy rádióvétel közben elindul a bemutató.

Ha 5 percig nem végez műveletet, és a „DEMO-ON” beállítás van kiválasztva, a bemutató elindul.

→ Válassza ki a „DEMO-OFF” beállítást (19. oldal).

A kijelzőről eltűnnek, egyáltalán nem jelennek meg a kijelzések.

- A „DIMMER-ON” beállítást választotta ki (19. oldal).
- A kijelzés eltűnik a kijelzőről, ha lenyomva tartja az **(OFF)** gombot.
→ A kijelzés bekapcsolásához tartsa ismét lenyomva az **(OFF)** gombot.
- A csatlakozók beszennyeződtek (22. oldal).

Az önműködő áramtalanítási funkció nem működik.

A készülék be van kapcsolva. Az önműködő áramtalanítási funkció a készülék kikapcsolása után lép működésbe.

→ Kapcsolja ki a készüléket.

A DSO funkció nem működik.

• A jármű belső terének kialakításától és a zene típusától függően előfordulhat, hogy a DSO hatása nem érzékelhető.

Rádióvétel

Nincs vétel.

A vétel zajos.

- A csatlakoztatás nem megfelelő.
 - Csatlakoztassa a motoros antenna vezérlővezetékét (kék), vagy a kapcsoló tápfeszültség vezetékét (piros) a jármű antennaerősítőjéhez vezető tápvezetékhez (csak ha a jármű a hátsó vagy oldalsó ablakba épített FM, MW, LW antennával rendelkezik).
 - Ellenőrizze az antenna csatlakoztatását a járműben.
 - Ha a motoros antenna nem tolódik ki, ellenőrizze a motoros antenna vezérlővezeték csatlakoztatását.
 - Ha a DSO funkciókat bekapcsolta, a hang esetenként zajos lehet.
Válassza ki a DSO funkció „OFF” beállítását (18. oldal).

A tárolt állomás nem hívható elő.

- A pontos frekvenciát tárolta.
- Gyenge a vétel.

Az önműködő hangolás nem működik.

- A csökkentett vételi érzékenység üzemmódot nem megfelelően használja.
 - A hangolás túl gyakran leáll: válassza ki a „LOCAL-ON” beállítást (20. oldal).
 - A hangolás nem áll meg a kívánt állomásnál: válassza ki a „LOCAL-OFF” beállítást (20. oldal).
- Gyenge a vétel.
 - Használja a kézi hangolást.

FM vétel közben az „ST” jelző villog.

- A hangolást pontosan végezze el.
- Gyenge a vétel.
 - Válassza ki a „MONO-ON” beállítást (20. oldal).

Az FM sztereó adás csak monóban hallható.

A készülék mono vételi üzemmódban működik.

→ Válassza ki a „MONO-OFF” beállítást (20. oldal).

RDS

A készülék néhány másodperc után keresési üzemmódba (SEEK) kapcsol.

A kiválasztott állomás nem sugároz TP információkat, vagy a vétel gyenge.

→ Kapcsolja ki a TA funkciót (13. oldal).

A készülék nem kapcsolja be a közlekedési információkat.

→ Kapcsolja be a TA funkciót (13. oldal).

- A kiválasztott TP állomás nem sugároz közlekedési információkat.

→ Hangoljon be egy másik állomást.

A PTY kijelzőn a „- - - - -” kijelzés látható.

- A pillanatnyi állomás nem RDS állomás.
- A készülék nem érzékel RDS adatot.
- A rádióállomás nem azonosítja a műsörtípust.

CD-lejátszás

A lemezt nem lehet behelyezni.

- A készülékben már van egy lemez.
- A lemezt fejjel lefelé vagy helytelenül helyezte be.

A lejátszás nem indul el.

- A lemez szennyezett vagy hibás.
- Nem audio használatra tervezett CD-R, CD-RW lemezt próbál meg lejátszani (21. oldal).

Az MP3, WMA, AAC fájlok nem játszhatók le.

A lemez nem kompatibilis az MP3, WMA, AAC formátummal és verziószámmal. A lejátszható lemezeket és formátumokat lásd a támogatási honlapon.

Egyes MP3, WMA, AAC fájlok lejátszása hosszabb idő után indul el, mint másoké.

A következő lemezek lejátszásának elkezdése hosszabb időt igényel.

- Bonyolult könyvtárfelépítést tartalmazó lemez.
- Többmenetes lemez.
- Olyan lemez esetében, melyre még adatot lehet írni.

A kijelzést nem görgeti a készülék.

- A nagyon sok karaktert tartalmazó lemezek esetében előfordulhat, hogy a görgetés nem működik.
- Az „A.SCR.L” menüpont „OFF” beállítása van kiválasztva.
 - Válassza ki az „A.SCR.L-ON” opciót (20. oldal).
 - Tartsa nyomva a (DSPL) (SCR.L) gombot.

A hang ugrik.

- A beszerelés nem megfelelő.
 - A készüléket legfeljebb 45°-os dőlésszöggel, a jármű merev részén kell beszerelni.
- A lemez szennyezett vagy hibás.

A funkciógombok nem működnek.

A készülék nem adja ki a lemezt.

Nyomja meg a RESET gombot (6. oldal).

USB-lejátszás

USB-elosztón keresztül nem tudja lejátszani az eszköz tartalmát.

A készülék nem ismeri fel az USB-elosztón keresztül csatlakoztatott USB-eszközöket.

A lejátszás nem lehetséges.

Az USB-eszköz nem működik.

→ Csatlakoztassa újra.

A lejátszás elindítása az USB-eszközön hosszabb időt vesz igénybe.

Az USB-eszköz bonyolult könyvtárfelépítést tartalmaz.

Figyelmeztető hangjelzés hallható.

Az USB-eszközt lejátszás közben kihúzta.

→ Az USB-eszköz kihúzása előtt adatvédelmi okokból állítsa le a lejátszást.

Hangkiesés tapasztalható.

Nagy bitsűrűségű (320 kbps) esetén a lejátszás szaggatottá válhat.

Hibakijelzések, üzenetek

CHECKING

A készülék ellenőrzi az USB-eszköz csatlakoztatását.
→ Várjon, amíg a csatlakozás ellenőrzése befejeződik.

ERROR

- A lemez piszkos, vagy fordítva helyezte be.
→ Tisztítsa meg, vagy helyezze be megfelelően a lemezt.
- Üres lemezt helyezett be.
- Valamilyen probléma miatt a lemez nem játszható le.
→ Helyezzen be egy másik lemezt.
- Az USB-eszköz önműködő felismerése nem sikerült.
→ Csatlakoztassa újra.
- A **▲** gombbal vegye ki a lemezt.

FAILURE

A hangszórók, erősítők csatlakoztatása nem megfelelő.
→ A csatlakoztatás módját lásd a beszerelési, üzembe helyezési útmutató részben.

HUB NO SUPRT (elosztó nem támogatott)

A készülék nem támogatja USB-elosztó használatát.

L. SEEK +/-

Önműködő hangolás közben a csökkentett vételi érzékenységű keresés be van kapcsolva.

NO AF

A pillanatnyi rádióállomásnak nincs alternatív frekvenciája.

→ Amíg az állomás neve villog, nyomja meg a **(SEEK)** +/- gombot. A készülék keresni kezd egy másik olyan állomást, mely azonos PI adatokkal (műsörtípussal) rendelkezik (a „PI Seek” megjelenik).

NO DEV (nincs eszköz)

USB-eszköz csatlakoztatása nélkül választotta ki a jelforrást **(SOURCE)**. Az USB-eszközt, vagy az USB-vezetékét lejátszás közben kihúzta.
→ Csatlakoztassa az USB-eszközt vagy USB-vezetékét.

NO MUSIC

A lemez vagy USB-eszköz nem zenei fájlokat tartalmaz.

→ Helyezzen be egy zenei CD-lemezt ebbe a készülékbe.

→ Zenei fájlokat tartalmazó USB-eszközt csatlakoztasson.

NO NAME

A műsorszám nem tartalmaz lemez-, album-, előadó- vagy műsorszámnév információt.

NO TP

A készülék folytatja a fogható TP állomások keresését.

OFFSET

Belső üzemzavar léphetett fel.

→ Ellenőrizze a csatlakoztatásokat. Ha a hibaüzenet nem tűnik el a kijelzőről, forduljon a Sony szakszervizhez.

OVERLOAD

Az USB-eszköz túlterhelt.

→ Húzza ki az USB-eszközt, majd változtassa meg a forrást a **(SOURCE)** gombbal.

→ Azt jelzi, hogy az USB-eszköz hibás, vagy nem támogatott USB-eszközt csatlakoztatott.

READ

A készülék a lemezen lévő műsorszám és album információkat olvassa be.

→ Várjon, amíg a beolvasás befejeződik, és a lejátszás önműködően megkezdődik. A lemez adatszerkezetétől függően ez a művelet több mint egy percig is eltarthat.

RESET

Az USB-eszköz valamilyen hiba miatt nem vezérelhető.

→ Nyomja meg a **RESET** gombot (6. oldal).

USB NO SUPRT (USB nem támogatott)

A csatlakoztatott USB-eszköz nem támogatott.

→ Az USB-eszközök kompatibilitásával kapcsolatban részletesebb információkat a támogatási honlapon olvashat.

„LLLLL” vagy „TTTTT”

Előre vagy hátra történő gyorskeresés közben elérte a lemez elejét vagy végét, és nem tud továbblépni.

”—”

A karakter nem jeleníthető meg ezzel a készülékkel.

Ha a fenti műveletek nem hoznak eredményt, forduljon a legközelebbi Sony szakszervizhez. Ha CD-lejátszási hiba miatt szervizbe viszi a készüléket, vigye magával azt a lemezt is, melynek használata során a hiba fellépett.

Regisztrálja termékét a következő oldalon:

www.sony-europe.com/myproducts

HU



Feleslegessé vált elektromos és elektronikus készülékek hulladékként való eltávolítása (Használható az Európai Unió és egyéb európai országok szelektív hulladékgyűjtési rendszereiben)

Ez a szimbólum a készüléken vagy a csomagolásán azt jelzi, hogy a terméket ne kezelje háztartási hulladékként. Kérjük, hogy az elektromos és elektronikai hulladék gyűjtésére kijelölt gyűjtőhelyen adja le. A feleslegessé vált termékének helyes kezelésével segít megelőzni a környezet és az emberi egészség károsodását, mely bekövetkezhetne, ha nem követi a hulladékkezelés helyes módját. Az anyagok újrahasznosítása segít a természeti erőforrások megőrzésében. A termék újrahasznosítása érdekében további információért forduljon a lakhelyén az illetékesekhez, a helyi hulladékgyűjtő szolgáltatóhoz vagy ahhoz az üzlethez, ahol a terméket megvásárolta.

<http://www.sony.net/>

Sony Corporation Printed in Czech Republic (EU)