

# FM/MW/LW Compact Disc Player

Betjeningsvejledning	DA
----------------------	----

Käyttöohjeet	FI
--------------	----

Bruksanvisning	SV
----------------	----

For at annullere demonstrations (DEMO) -displayet, se side 4.  
Esittelytilan (DEMO) peruuttaminen: katso s. 4.  
För att avbryta demonstrationsvisning (DEMO), se sida 4.



Enheden skal af sikkerhedsårsager installeres i bilens instrumentbræt. Se den medfølgende installation / tilslutningvejledning vedrørende installation og tilslutninger.

**Bemærkning til kunder: Følgende information gælder kun for udstyr solgt i lande, hvor EU-direktiver er gældende**

Producenten af dette produkt er Sony Corporation, 1-7-1 Konan, Minato-ku, Tokyo, 108-0075 Japan. Den autoriserede repræsentant for EMC og produktsikkerhed er Sony Deutschland GmbH, Hedelfinger Strasse 61, 70327 Stuttgart, Tyskland. For alle forhold omkring service eller garanti henvises der til adresserne i de særskilte service- eller garantidokumenter.

Laserdiode-egenskaber

- Emissionsvarighed: Kontinuerlig
- Laser-udgang: Mindre end 53,3  $\mu$ W (Dette udgangsniveau er værdien, som måles ved en afstand på 200 mm fra overfladen på objektivlinsen på den optiske pick-up blok med 7 mm åbning.)

ZAPPIN og Quick-BrowZer er varemærker tilhørende Sony Corporation.

Windows Media er enten et registreret varemærke eller varemærker tilhørende Microsoft Corporation i USA og/eller andre lande.

Dette produkt er beskyttet af visse intellektuelle ejendomsrettigheder tilhørende Microsoft Corporation. Brug eller distribution af denne teknologi uden for dette produkt er forbudt uden licens fra Microsoft.

iPhone, iPod, iPod classic, iPod nano og iPod touch er varemærker tilhørende Apple Inc., registreret i USA og andre lande. App Store er et servicemærke tilhørende Apple Inc.

MPEG Layer-3 lydkodeknudsteknologi og patenter på licens fra Fraunhofer IIS og Thomson.

Android er et varemærke tilhørende Google Inc. Brug af dette varemærke er underlagt tilladelse fra Google.

**Advarsel hvis tændingen på din bil ikke har en ACC-position (tilbehør)**

Sørg for at indstille den automatiske slukkefunktion (side 18). Enheden slukkes helt og automatisk efter den indstillede tid, når enheden er slået fra. Det forhindrer, at batteriet tømmes. Hvis du ikke indstiller den automatiske slukkefunktion, skal du trykke på **(SOURCE/OFF)** og holde, indtil visningen forsvinder, hver gang du slår tændingen fra.

# Indholdsfortegnelse

Klargøring .....	4
Annullere DEMO-indstillingen .....	4
Indstilling af uret .....	4
Tage frontpanelet af .....	4
Knappernes placering .....	5
Hovedenhed .....	5
Radio .....	6
Gemme og modtage stationer .....	6
RDS .....	7
CD .....	9
Afspilning af en disk .....	9
USB-enheder .....	9
Afspille en USB-enhed .....	9
iPod .....	10
Afspille iPod .....	10
Betjene en iPod direkte — Passagerbetjening .....	11
App Remote .....	12
Two-way Music Control med iPhone .....	12
Søge efter og afspille spor .....	13
Afspille spor i forskellige indstillinger .....	13
Søge efter et spor efter navn — Quick-BrowZer™ .....	14
Søge efter et spor ved at lytte til passager af sporet — ZAPPIN™ .....	15
Menu for lydindstillinger og opsætning .....	15
Anvende avancerede lydfunktioner — Advanced Sound Engine .....	15
Justere opsætningspunkter .....	18
Brug af ekstra udstyr .....	20
Ekstra lydudstyr .....	20
Yderligere oplysninger .....	21
Forholdsregler .....	21
Vedligeholdelse .....	22
Tekniske data .....	23
Fejlfinding .....	23

## Klargøring

### Annullere DEMO-indstillingen

Du kan annullere demonstrationsdisplayet, som vises, mens enheden er slukket.

- 1 Tryk på **(MENU)**, drej kontrolknappen, indtil "DISPLAY" vises, og tryk derefter på den.
- 2 Drej kontrolknappen, indtil "DEMO" vises, og tryk derefter på den.
- 3 Drej kontrolknappen for at vælge "DEMO-OFF", og tryk derefter på den. Indstillingen er udført.
- 4 Tryk to gange på **(BACK)**. Displayet vender tilbage til normal modtage/afspilningsindstilling.

### Indstilling af uret

Uret anvender en 24-timers digital tidsangivelse.

- 1 Tryk på **(MENU)**, drej kontrolknappen, indtil "GENERAL" vises, og tryk derefter på den.
- 2 Drej kontrolknappen, indtil "CLOCK-ADJ" vises, og tryk derefter på den. Time-indikationen blinker.
- 3 Drej kontrolknappen for at indstille time og minut. For at flytte den digitale indikation skal du trykke på **(SEEK) -/+**.
- 4 Efter indstilling af minuttet skal du trykke på **(MENU)**. Opsætning er afsluttet, og uret går i gang.

- 4 For at vise uret skal du trykke på **(DSPL)**.

### Tage frontpanelet af

Du kan tage enhedens frontpanel af for at forhindre tyveri.

- 1 Tryk på **(SOURCE/OFF)** ① og hold. Enheden slukkes.
- 2 Tryk på frontpanel-udløserknappen ②, og fjern derefter panelet ved at trække det udad.

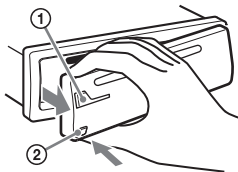

### Advarselsalarm

Hvis du drejer tændingskontakten til OFF-positionen uden at fjerne frontpanelet, bipper advarselsalarmeren i nogle sekunder. Alarmen bipper kun, hvis den indbyggede forstærker bruges.

### Bemærk

Udsæt ikke frontpanelet for varme/høje temperaturer eller fugt. Lad det ikke ligge på instrumentbrættet/baghylden i en parkeret bil.

### Sætte frontpanelet på

Sæt del (A) på frontpanelet i indgreb med del (B) på enheden, som afbildet, og skub til venstre side, indtil den klikker på plads.

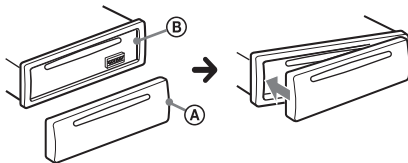

# Knappernes placering

## Hovedenhed

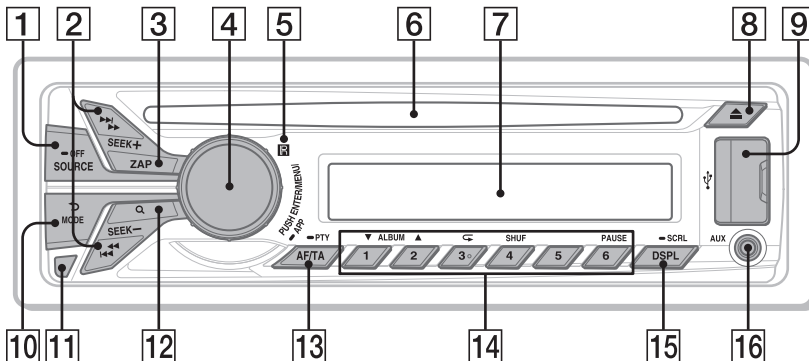

Dette afsnit indeholder instruktioner om knappernes placering og grundlæggende betjening.

### 1 SOURCE/OFF-knap\*1

Tryk for at slå strømmen til; vælge kilde (Radio/CD/USB/AUX).

Tryk gentagne gange for at skifte til en anden kilde.

Tryk og hold i 1 sekund for at slå strømmen fra.

Tryk og hold i mere end 2 sekunder for at slå strømmen fra, så displayet forsvinder.

### 2 SEEK +/- knapper

**Radio:**

Til at stille automatisk ind på stationer (tryk); finde en station manuelt (tryk og hold).

**CD/USB:**

Til at springe et spor over (tryk); springe spor over uafbrudt (tryk, og tryk derefter igen indenfor ca. 2 sekunder og hold); spole et spor tilbage/frem (tryk og hold).

**App Remote\*2:**

Til at springe et spor over (tryk)

### 3 ZAP-knap side 15

Til at aktivere ZAPPIN™-indstilling.

### 4 Kontrolknap/ENTER/MENU/APP-knap side 12, 18

Drej for at justere lydstyrken.

Tryk for at aktivere opsætningsindstilling.

Tryk og hold i mindst 2 sekunder for at etablere App Remote.

Efter at have trykket på **(SOURCE/OFF)** skal du dreje og derefter trykke for at ændre kilden.

### 5 Modtager til fjernbetjeningen

### 6 Disk-åbning

Isæt disken (etiketside opad), afspilning begynder.

### 7 Displayvindue

### 8 ▲ (Udkast) -knap

Til at udkaste disken.

### 9 USB-port side 9, 10

**10** ↵ **(BACK)/MODE-knap** side 6, 11

Tryk for at vende tilbage til det foregående display; vælg radiobånd (FM/MW/LW).

Tryk og hold for at aktivere/annullere passagerbetjening.

**11** **Frontpanel-udløserknap** side 4

**12** **Q (BROWSE) -knap** side 14

Til at aktivere Quick-BrowZer™-indstilling (CD/USB).

**13** **AF (alternative frekvenser)/  
TA (trafikmelding)/  
PTY (programtype) -knap** side 7

Til at indstille AF og TA (tryk); vælg PTY (tryk og hold) i RDS.

**14** **Talknapper**

**Radio:**

Til at modtage gemte stationer (tryk); gemte stationer (tryk og hold).

**CD/USB:**

**(1) / (2)** : **ALBUM ▼ / ▲** (under MP3/WMA/AAC-afspilning)

Til at springe et album over (tryk); springe album over uafbrudt (tryk og hold).

**(3)** : **↶ (Gentag)\*3** side 13

**(4)** : **SHUF** side 13

**(6)** : **PAUSE**

Til at holde i pause afspilningen. Tryk igen for at genoptage afspilningen.

**App Remote\*2:**

**(6)** : **PAUSE**

Til at holde i pause afspilningen. Tryk igen for at genoptage afspilningen.

**15** **DSPL (Display)/SCRL (Rulle) -knap** side 7, 9, 10, 11

Til at skifte displaypunkter (tryk); rulle et displaypunkt (tryk og hold).

**16** **AUX-indgangsstik (ekstra lydenhed)** side 20

\*1 Hvis App Remote er etableret med iPhone, vises programmets navn på displayet, når du vælger kilden.

\*2 Når App Remote er etableret med iPhone. Afhængigt af programmet er nogen betjening muligvis ikke til rådighed.

\*3 Denne knap har en berøringsprik.

## Radio

### Gemme og modtage stationer

#### Forsigtig

Brug Best Tuning Memory (BTM) for at undgå en ulykke, når du stiller ind på stationer, mens du kører.

---

### Gemme automatisk — BTM

- 1 Tryk gentagne gange på** **(SOURCE/OFF)**, indtil **“TUNER”** vises. For at skifte bånd skal du trykke gentagne gange på **(MODE)**. Du kan vælge blandt FM1, FM2, FM3, MW eller LW.
- 2 Tryk på (MENU)**, drej kontrolknappen, indtil **“GENERAL”** vises, og tryk derefter på den.
- 3 Drej kontrolknappen, indtil “BTM” vises, og tryk derefter på den.** Enheden gemmer stationer på talknapperne i rækkefølge efter frekvens.

#### Råd

Du kan også trykke på **(SOURCE/OFF)**, dreje kontrolknappen for at vælge **“TUNER”**, og derefter trykke på den for at vælge kilden.

---

### Gemme manuelt

- 1 Mens den station, du vil gemme, modtages, skal du trykke på og holde en talknap ((1) til (6)), indtil “MEM” vises.**

---

## Modtagelse af de gemte stationer

- 1 Vælg båndet, og tryk derefter på en talknap (① til ⑥).

---

## Stille automatisk ind

- 1 Vælg båndet, og tryk derefter på (SEEK) +/- for at søge efter stationen.

Søgningen standser, når enheden modtager en station. Gentag denne procedure, indtil den ønskede station modtages.

### Råd

Hvis du kender frekvensen på den station, du vil lytte til, skal du trykke på (SEEK) +/- og holde for at finde den omtrentlige frekvens, og derefter trykke gentagne gange på (SEEK) +/- for at finjustere til den ønskede frekvens (manuel indstilling).

## RDS

FM-stationer med Radio Data System (RDS) service kan sende digitale data, som ikke kan opfattes af det menneskelige øre, sammen med det almindelige radioprogramsignal.

### Bemærkninger

- Ikke alle RDS-funktioner er til rådighed i alle lande/områder.
- RDS virker ikke, hvis signalstyrken er for svag, eller hvis den station, der er stillet ind på, ikke sender RDS-data.

## Skifte displaypunkter

Tryk på (DSPL).

---

## Indstille AF (alternative frekvenser) og TA (trafikmelding)

AF genindstiller løbende på stationen med det stærkeste signal i et netværk. TA giver aktuelle trafikmeldinger eller trafikprogrammer (TP), hvis de modtages.

- 1 Tryk gentagne gange på (AF/TA), indtil den ønskede indstilling vises.

Vælg	For at
AF-ON	aktivere AF og deaktivere TA.
TA-ON	aktivere TA og deaktivere AF.
AF/TA-ON	aktivere både AF og TA.
AF/TA-OFF	deaktivere både AF og TA.

## Gemme RDS-stationer med AF- og TA-indstilling

Du kan forvælge RDS-stationer sammen med AF/TA-indstillingen. Hvis du bruger BTM-funktionen, gemmes kun RDS-stationer med den samme AF/TA-indstilling.

Hvis du forvælger manuelt, kan du forvælge både RDS- og ikke-RDS-stationer med AF/TA-indstillingen for hver.

- 1 Indstil AF/TA, og gem derefter stationen med BTM eller manuelt.

## Modtage nødmeldinger

Når AF eller TA er slået til, afbryder nødmeldinger automatisk den aktuelt valgte kilde.

### Råd

Hvis du justerer lydstyrkeniveauet under en trafikmelding, bliver dette niveau gemt i hukommelsen til efterfølgende trafikmeldinger, uafhængigt af det almindelige lydstyrkeniveau.

## Holdte radioen indstillet på det samme regionalprogram — REGIONAL

Når AF-funktionen er slået til: enhedens fabriksindstilling afgrænser modtagelse til et bestemt område, så der skiftes ikke over til en anden regional station med en stærkere frekvens.

Hvis du forlader dette regionalprograms modtageområde, skal du indstille "REG-OFF" i opsætning under FM-modtagelse (side 18).

### Bemærk

Denne funktion virker ikke i Det Forenede Kongerige og visse andre områder.

## Local Link-funktion (Kun Det Forenede Kongerige)

Med denne funktion kan du vælge andre lokale stationer i området, selvom de ikke er lagret på talknapperne.

- 1 Under FM-modtagelse skal du trykke på en talknap (1 til 6), hvor der er gemt en lokal station.**
- 2 Tryk på en talknap for en lokal station igen inden for 5 sekunder.**  
Gentag denne procedure, indtil den lokale station modtages.

## Vælgte PTY (programtyper)

Brug PTY til at vise eller søge efter en ønsket programtype.

- 1 Tryk på (AF/TA) (PTY) og hold under FM-modtagelse.**  
Navnet på den aktuelle programtype vises, hvis stationen sender PTY-data.
- 2 Drej kontrollknappen, indtil den ønskede programtype vises, og tryk derefter på den.**  
Enheden begynder at søge efter en station, der udsender den valgte programtype.

## Programtyper

---

**NEWS** (Nyheder), **AFFAIRS** (Aktuelt), **INFO** (Oplysning), **SPORT** (Sport), **EDUCATE** (Undervisning), **DRAMA** (Drama), **CULTURE** (Kultur), **SCIENCE** (Videnskab), **VARIED** (Blandet), **POP M** (Popmusik), **ROCK M** (Rockmusik), **EASY M** (Let underholdning), **LIGHT M** (Let klassisk), **CLASSICS** (Klassisk), **OTHER M** (Andre musiktyper), **WEATHER** (Vejret), **FINANCE** (Finansinformation), **CHILDREN** (Børneprogrammer), **SOCIAL A** (Sociale forhold), **RELIGION** (Religion), **PHONE IN** ("Ring ind"-programmer), **TRAVEL** (Rejser), **LEISURE** (Fritid), **JAZZ** (Jazzmusik), **COUNTRY** (Countrymusik), **NATION M** (Nationalmusik), **OLDIES** (Evergreens), **FOLK M** (Folkemusik), **DOCUMENT** (Dokumentarprogrammer)

---

### Bemærk

Du kan komme til at modtage et andet radioprogram end det, du vælger.

## Indstille CT (Ur-klokkeslæt)

CT-data fra RDS-transmissionen indstiller uret.

- 1 Indstil "CT-ON" i opsætning (side 18).**

### Bemærk

CT-funktionen virker ikke altid korrekt, selv om der modtages en RDS-station.



## CD

### Afspilning af en disk

Denne enhed kan afspille CD-DA (også med CD-tekst) og CD-R/CD-RW (MP3/WMA/AAC-filer (side 21)).

#### 1 Indsæt disken (etiketsiden opad).

Afspilning starter automatisk.

For at udkaste disken skal du trykke på ▲ .

#### Bemærkninger

- Når du udkaster/isætter en disk, skal alle USB-enheder være afbrudt for at undgå at beskadige disken.
- Den tilsvarende codec er MP3 (.mp3), WMA (.wma) og AAC (.m4a).

#### Skifte displaypunkter

Tryk på (DSPL).

De viste punkter kan være forskellige, afhængigt af disktype, optageformat og indstillinger.

## USB-enheder

- USB-enheder af typen MSC (Mass Storage Class), der overholder USB-standarden, kan bruges.
- Det anbefales at tage backup af data på en USB-enhed.
- En Android™-telefon af MSC-typen (Mass Storage Class), der overholder USB-standarden, kan bruges. Afhængigt af Android-telefonen kan indstilling af USB-forbindelsestilstand til MSC være nødvendig.

#### Bemærkninger

- Tilslut USB-enheden efter at have startet motoren. Afhængigt af USB-enheden kan der opstå funktionsfejl eller skade, hvis den tilsluttes, før motoren startes.
- Den tilsvarende codec er MP3 (.mp3), WMA (.wma), AAC (.m4a) og AAC (.mp4).
- For nærmere oplysninger om din USB-enheds kompatibilitet kan du gå ind på support-websiten, der er angivet på bagsiden.

### Afspille en USB-enhed

#### 1 Åbn USB-dækslet, og tilslut derefter USB-enheden til USB-porten.

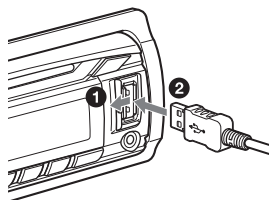

Afspilning begynder.

Hvis der allerede er tilsluttet en USB-enhed, skal du for at starte afspilning trykke gentagne gange på (SOURCE/OFF), indtil "USB" vises.

For at standse afspilningen skal du trykke på (SOURCE/OFF) og holde i 1 sekund.

For at fjerne USB-enheden skal du standse USB-afspilning, og derefter fjerne USB-enheden.

### Bemærkninger

- Brug ikke USB-enheder der er så store eller tunge, at de kan falde ned som følge af rystelser eller forårsage en løs tilslutning.
- Frontpanelet må ikke tages af, når USB-enheden afspilles. Det kan beskadige dataene på USB-enheden.

### Skifte displaypunkter

Tryk på **(DSPL)**.

De viste punkter kan være forskellige, afhængigt af USB-enhed, optageformat og indstillinger.

### Bemærkninger

- Det maksimale antal spor er 10.000.
- Det kan tage nogen tid, før afspilning begynder, afhængigt af mængden af optagede data.
- Under afspilning af eller frem/tilbagerykning i en MP3/WMA/AAC-fil med variabel bithastighed (VBR) vises forløbet afspilningstid ikke altid præcist.
- Afspilning af følgende MP3/WMA/AAC-filer er ikke understøttet.
  - databevarende komprimering
  - ophavsretsbeskyttede
  - DRM (Digital Rights Management) -filer
  - Flerkanals-lydfiler

## iPod

I denne betjeningsvejledning bruges "iPod" som en generel betegnelse for iPod-funktionerne på iPod og iPhone, med mindre andet er angivet i teksten eller på afbildningerne.

For nærmere oplysninger om din iPod's kompatibilitet, se "Om iPod" (side 22) eller gå ind på support-websiten, der er angivet på bagsiden.

## Afspille iPod

Før iPod'en tilsluttes, skal du skrue ned for lydstyrken på enheden.

### 1 Åbn USB-dækslet, og forbind derefter iPod'en til USB-porten med et USB-kabel til iPod (medfølger ikke)\*.

\* RC-100IP USB-kabel til iPod anbefales.

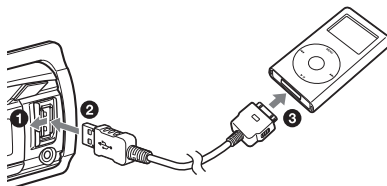

Sporene på iPod'en starter automatisk afspilning fra det sted, hvor der sidst blev afspillet.

Hvis der allerede er tilsluttet en iPod, skal du for at starte afspilning trykke gentagne gange på **(SOURCE/OFF)**, indtil "USB" vises. ("IPD" vises på displayet, når iPod'en genkendes.)

For at standse afspilningen skal du trykke på **(SOURCE/OFF)** og holde i 1 sekund.

For at fjerne iPod'en skal du standse iPod-afspilning, og derefter fjerne iPod'en.

## Forsigtig med iPhone

Når du tilslutter iPhone via USB, styres telefonopkaldets lydstyrke af iPhonen, ikke af enheden. Undgå at øge lydstyrken på enheden under et opkald, da lyden pludselig kan blive meget høj, når opkaldet afsluttes.

### Bemærk

Frontpanelet må ikke tages af, når iPod'en afspilles. Det kan beskadige dataene.

### Råd

iPod'en oplades, mens enheden er tændt.

## Fortsætte-indstilling

Når iPod'en tilsluttes til dock-stikket, starter afspilning i den indstilling, som er valgt med iPod'en. I denne indstilling fungerer følgende knapper ikke.

- (3) (↩)
- (4) (SHUF)

## Skifte displaypunkter

Tryk på (DSPL).

### Bemærk

Nogle tegn gemt i iPod'en vises muligvis ikke korrekt.

---

## Springe album, podcasts, genrer, afspilningslister og kunstnere over

---

For at	Gør dette
Springe over	Tryk på (1) / (2) (ALBUM ▼ / ▲ ) [tryk én gang for hvert overspring]
Springe over uafbrudt	Tryk på (1) / (2) (ALBUM ▼ / ▲ ) og hold [hold, indtil det ønskede sted]

---

## Betjene en iPod direkte — Passagerbetjening

Du kan betjene en iPod direkte, selvom den er tilsluttet til dock-stikket.

### 1 Under afspilning skal du trykke på (MODE) og holde.

“MODE IPOD” vises, og du kan betjene iPod'en direkte.

For at afslutte passagerbetjening skal du trykke på (MODE) og holde. “MODE AUDIO” vises, og direkte betjening af iPod'en vil ikke være mulig.

### Bemærk

Lydstyrken kan kun justeres på enheden.

## App Remote

Det er nødvendigt at hente “App Remote”-programmet fra App Store<sup>SM</sup> til iPhone.

Hvis programmet downloades til en iPhone og tilsluttes til enheden, er følgende funktioner tilgængelige:

- Betjening af enheden for at starte og styre kompatible programmer på iPhone.
- Betjening af iPhone med enkle fingerbevægelser for at styre kilden på enheden.
- Visning af detaljerede oplysninger om kilde (sangtitel, kunstnernavn, albumgrafik osv.) på iPhone.

De tilgængelige funktioner varierer, afhængigt af programmet. For nærmere oplysninger om tilgængelige applikationer kan du gå ind på support-websiten, der er angivet på bagsiden.

### Bemærkninger

- Af sikkerhedshensyn skal du følge de lokale færdselsregler og love. Undgå at betjene programmet under kørsel.
- “App Remote”-programmet er kun tilgængeligt for iPhone med iOS 5 installeret.

## Two-way Music Control med iPhone

### 1 Tilslut iPhone til USB-porten med dens kabel\*.

\* RC-100IP USB-kabel til iPhone anbefales.

### 2 Start “App Remote”-programmet.

### 3 Tryk på **(MENU)** (APP) på enheden og hold i mindst 2 sekunder.

Tilslutning til iPhone starter.

Når forbindelsen er etableret, vises navnet på programmet på iPhone, når der vælges en kilde, og nogle afspilningsfunktioner for programmet bliver tilgængelige. (De tilgængelige funktioner varierer, afhængigt af programmet.) Endvidere kan nogle afspilningsfunktioner for enheden styres med iPhone. Nærmere oplysninger om betjening på iPhone kan findes i Hjælp til programmet.

### Råd

Du kan også trykke på **(MENU)**, dreje kontrolknappen for at vælge “APP REM”, og derefter trykke på den for at etablere forbindelsen. Tryk derefter på **(SOURCE/OFF)** for at vælge kilden.



### Sådan afsluttes forbindelsen

Tryk på **(MENU)** og hold.

## Søge efter og afspille spor







### Afspille spor i forskellige indstillinger

Du kan lytte til spor gentagne gange (gentaget afspilning) eller i vilkårlig rækkefølge (blandet afspilning). De tilgængelige afspilningsindstillinger er forskellige, afhængigt af den valgte lydkilde.

- 1 Under afspilning skal du trykke gentagne gange på  (↺) eller  (⇄) (SHUF), indtil den ønskede afspilningsindstilling vises.

Det kan tage lidt tid, før afspilning i den valgte afspilningsindstilling starter.

#### Gentaget afspilning

Vælg	For at afspille
 <b>TRACK</b>	spor gentaget.
 <b>ALBUM</b>	album gentaget.
 <b>PODCAST</b> <sup>*1</sup>	podcast gentaget.
 <b>ARTIST</b> <sup>*1</sup>	kunstner gentaget.
 <b>PLAYLIST</b> <sup>*1</sup>	afspilningsliste gentaget.
 <b>GENRE</b> <sup>*1</sup>	genre gentaget.
 <b>OFF</b>	spor i normal rækkefølge (Normal afspilning).

#### Blandet afspilning

Vælg	For at afspille
<b>SHUF ALBUM</b>	album i vilkårlig rækkefølge.
<b>SHUF DISC</b> <sup>*2</sup>	disk i vilkårlig rækkefølge.
<b>SHUF PODCAST</b> <sup>*1</sup>	podcast i vilkårlig rækkefølge.
<b>SHUF ARTIST</b> <sup>*1</sup>	kunstner i vilkårlig rækkefølge.
<b>SHUF PLAYLIST</b> <sup>*1</sup>	afspilningsliste i vilkårlig rækkefølge.
<b>SHUF GENRE</b> <sup>*1</sup>	genre i vilkårlig rækkefølge.
<b>SHUF DEVICE</b> <sup>*3</sup>	enhed i vilkårlig rækkefølge.
<b>SHUF OFF</b>	spor i normal rækkefølge (Normal afspilning).

\*1 Kun iPod

\*2 Kun CD

\*3 Kun USB og iPod

## Søge efter et spor efter navn — Quick-BrowZer™

Du kan nemt søge efter et spor på en CD eller en USB-enhed efter kategori.

### 1 Tryk på **Q** (BROWSE)\*.

Enheden aktiverer Quick-BrowZer-indstilling, og listen over søgekategorier vises. Når sporlisten vises, skal du trykke gentagne gange på **↩** (BACK), indtil den ønskede søgekategori vises.

\* Under USB-afspilning skal du trykke på **Q** (BROWSE) i mere end 2 sekunder, for at vende direkte tilbage til begyndelsen af kategorilisten.

### 2 Drej kontrollknappen for at vælge den ønskede søgekategori, og tryk derefter på den for at bekræfte.

### 3 Gentag trin 2, indtil det ønskede spor er valgt.

Afspilning begynder.

For at afslutte Quick-BrowZer-indstilling skal du trykke på **Q** (BROWSE).

#### Bemærk

Når Quick-BrowZer-indstillingen aktiveres, annulleres indstillingen gentaget/blandet.

## Søge ved at springe punkter over — Jump-indstilling

Når der er mange punkter i en kategori, kan du hurtigt søge efter et ønsket punkt.

### 1 Tryk på **(SEEK)** + **i** Quick-BrowZer-indstilling.

Punktets navn bliver vist.

### 2 Drej kontrollknappen for at vælge punktet nær det ønskede punkt.

Listen springes over i trin på 10 % af det samlede antal punkter på listen.

### 3 Tryk på **(MENU)**.

Displayet vender tilbage til Quick-BrowZer-indstilling, og det valgte punkt vises.

### 4 Drej kontrollknappen for at vælge det ønskede punkt og tryk på det.

Afspilning begynder, hvis det valgte punkt er et spor.

For at annullere Jump-indstilling skal du trykke på **↩** (BACK) eller **(SEEK)** -.

## Søgning efter alfabetisk rækkefølge — Alfabetisk søgning

Når en iPod er tilsluttet til enheden, kan du søge efter et ønsket punkt alfabetisk.

### 1 Tryk på **(SEEK)** + **i** Quick-BrowZer-indstilling.

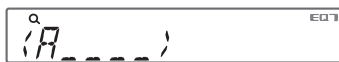

### 2 Drej kontrollknappen for at vælge det første bogstav i det ønskede punkt, og tryk derefter på den.

En liste over punkter, der begynder med det valgte bogstav, vises i alfabetisk rækkefølge.

### 3 Drej kontrollknappen for at vælge det ønskede punkt, og tryk derefter på den.

Afspilning begynder, hvis det valgte punkt er et spor.

For at annullere Alfabetisk søgning skal du trykke på **↩** (BACK) eller **(SEEK)** -.

#### Bemærkninger

- I alfabetisk søgning udelukkes et eventuelt symbol eller artikel (et/en) før det valgte bogstav i punktet.
- Afhængigt af det søgepunkt, du vælger, kan kun Jump-indstilling være til rådighed.
- Alfabetisk søgning kan tage nogen tid, afhængigt af antallet af spor.

## Søge efter et spor ved at lytte til passager af sporet — ZAPPIN™

Ved at afspille korte passager af sporet på en CD eller USB-enhed efter hinanden kan du søge efter et spor, du vil lytte til. ZAPPIN-indstilling er passende til at søge efter et spor i blandet- eller gentaget blandet-indstilling.

### 1 Tryk på **(ZAP)** under afspilning.

Afspilning starter fra en passage i det næste spor. Du kan vælge afspilningstiden (side 18).

Spor

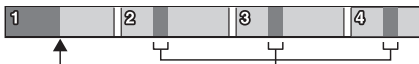

**(ZAP)** trykket ned. Den del af hvert spor, der skal afspilles i ZAPPIN-indstilling.

### 2 Tryk på **(MENU)** eller **(ZAP)**, når et spor, du vil lytte til, afspilles.

Det spor, du har valgt, starter igen normal afspilning fra begyndelsen.

Hvis du trykker på **(BACK)**, afspilles det valgte spor også.

#### Råd

- Tryk på **(SEEK)** +/- i ZAPPIN-indstilling for at springe et spor over.
- Tryk på **(1)** / **(2)** (ALBUM ▼ / ▲) i ZAPPIN-indstilling for at springe et album over.

## Menu for lydindstillinger og opsætning

### Anvende avancerede lydfunktioner — Advanced Sound Engine

Advanced Sound Engine skaber et ideelt lydfelt i bilen med digital signalbehandling.

### Vælg lyd kvalitet — EQ7 Preset

Du kan vælge en equalizerkurve blandt syv equalizerkurver (XPL0D, VOCAL, EDGE, CRUISE, SPACE, GRAVITY, CUSTOM eller OFF).

**1** Under modtagelse/afspilning skal du trykke på **(MENU)**, dreje kontrolknappen, indtil “SOUND” vises, og derefter trykke på den.

**2** Drej kontrolknappen, indtil “EQ7 PRESET” vises, og tryk derefter på den.

**3** Drej kontrolknappen, indtil den ønskede equalizerkurve vises, og tryk derefter på den.

**4** Tryk to gange på **(BACK)**.

For at annullere equalizerkurven skal du vælge “OFF” i trin 3.

#### Råd

Indstillingen af equalizerkurve kan lagres for hver kilde.

## Individuel tilpasning af equalizerkurven — EQ7 Setting

Med “CUSTOM” i EQ7 kan du lave dine egne equalizer-indstillinger.

- 1 Efter du har valgt en kilde, skal du trykke på **(MENU)**, dreje kontrolknappen, indtil “SOUND” vises, og derefter trykke på den.
- 2 Drej kontrolknappen, indtil “EQ7 SETTING” vises, og tryk derefter på den.
- 3 Drej kontrolknappen, indtil “BASE” vises, og tryk derefter på den.  
Du kan vælge en equalizerkurve som grundlag for yderligere tilpasning.
- 4 Drej kontrolknappen for at vælge equalizerkurven, og tryk derefter på den.
- 5 Indstille equalizerkurven.
  - 1 Drej kontrolknappen for at vælge frekvensområdet, og tryk derefter på den.



BAND1: 63 Hz  
BAND2: 160 Hz  
BAND3: 400 Hz  
BAND4: 1 kHz  
BAND5: 2,5 kHz  
BAND6: 6,3 kHz  
BAND7: 16,0 kHz

- 2 Drej kontrolknappen for at justere lydstyrkeniveauet, og tryk derefter på den.  
Lydstyrkeniveauet kan justeres i trin på 1 dB fra -6 dB til +6 dB.

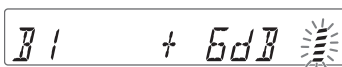

Gentag trin **1** og **2** for at justere andre frekvensområder.

- 6 Tryk på **(BACK)** for at vende tilbage til det foregående display.  
Equalizerkurven gemmes i “CUSTOM”.

## Optimere lyden med tidskorrektion — Listening Position

Enheden kan simulere et naturligt lydfelt ved at forsinke lyden fra hver højttaler, så den passer til din position.

Valgmulighederne for “POSITION” er angivet nedenfor.

**FRONT L (1)** : Front venstre

**FRONT R (2)** : Front højre

**FRONT (3)** : Center front

**ALL (4)** : Midt i din bil

**OFF**: Ingen position indstillet

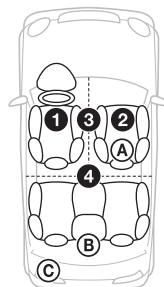

Du kan også indstille subwooperens omtrentlige position fra din lytteposition, hvis:

– lydudgangen er indstillet på “SUB-OUT” (side 18).

– lyttepositionen er indstillet til andet end “OFF”.

Valgmulighederne for “SET SW POS” er angivet nedenfor.

**NEAR (A)** : Tæt på

**NORMAL (B)** : Normal

**FAR (C)** : Langt væk

- 1 Under modtagelse/afspilning skal du trykke på **(MENU)**, dreje kontrolknappen, indtil “SOUND” vises, og derefter trykke på den.
- 2 Drej kontrolknappen, indtil “POSITION” vises, og tryk derefter på den.
- 3 Drej kontrolknappen, indtil “SET F/R POS” vises, og tryk derefter på den.
- 4 Drej kontrolknappen for at vælge blandt “FRONT L”, “FRONT R”, “FRONT” eller “ALL”, og tryk derefter på den.
- 5 Drej kontrolknappen, indtil “SET SW POS” vises, og tryk derefter på den.



**6** Drej kontrolknappen for at vælge subwooferpositionen blandt “NEAR”, “NORMAL” eller “FAR”, og tryk derefter på den.



**7** Tryk på  (BACK) for at vende tilbage til det foregående display.

For at annullere lyttepositionen skal du vælge “OFF” i trin 4.

---

## Justere lyttepositionen



Du kan finjustere indstillingen af lyttepositionen.

- 1** Under modtagelse/afspilning skal du trykke på , dreje kontrolknappen, indtil “SOUND” vises, og derefter trykke på den.
- 2** Drej kontrolknappen, indtil “POSITION” vises, og tryk derefter på den.
- 3** Drej kontrolknappen, indtil “ADJ POSITION” vises, og tryk derefter på den.
- 4** Drej kontrolknappen for at justere den ønskede lytteposition, og tryk derefter på den.  
Justerbart område: “+3” – “CENTER” – “-3”.
- 5** Tryk på  (BACK) for at vende tilbage til det foregående display.

---

## DM+ Advanced

DM+ Advanced forbedrer digitalt komprimeret lyd ved at genskabe høje frekvenser, der går tabt under komprimeringen.

- 1** Under afspilning skal du trykke på , dreje kontrolknappen, indtil “SOUND” vises, og derefter trykke på den.
- 2** Drej kontrolknappen, indtil “DM+” vises, og tryk derefter på den.
- 3** Drej kontrolknappen for at vælge “ON”, og tryk derefter på den.
- 4** Tryk to gange på  (BACK).



### Råd

Indstillingen af DM+ kan gemmes for alle kilder undtagen tuneren.

---

## Bruge baghøjtalere som subwoofer — Rear Bass Enhancer

Rear Bass Enhancer (RBE) forstærker baslyden ved at anvende en indstilling af lavpasfilter (side 19) på baghøjtalerne. Med denne funktion kan baghøjtalerne fungere som subwoofer, selv om der ikke er tilsluttet en sådan.

- 1** Under modtagelse/afspilning skal du trykke på , dreje kontrolknappen, indtil “SOUND” vises, og derefter trykke på den.
- 2** Drej kontrolknappen, indtil “RB ENH” vises, og tryk derefter på den.
- 3** Drej kontrolknappen, indtil “RBE MODE” vises, og tryk derefter på den.
- 4** Drej kontrolknappen for at vælge blandt “1”, “2” eller “3”, og tryk derefter på den.
- 5** Tryk på  (BACK) for at vende tilbage til det foregående display.

---

## Bruge en subwoofer uden en effektforstærker — Direkte tilslutning af subwoofer

Du kan bruge subwooferen uden en effektforstærker, når den er tilsluttet til baghøjtalerkablet.

### Bemærk

Sørg for at tilslutte en 4 - 8 ohm subwoofer til et af de to baghøjtalerkabler. Tilslut ikke en højtaler til det andet baghøjtalerkabel.

- 1** Under modtagelse/afspilning skal du trykke på , dreje kontrolknappen, indtil “SOUND” vises, og derefter trykke på den.

- 2** Drej kontrolknappen, indtil “SW DIREC” vises, og tryk derefter på den.
- 3** Drej kontrolknappen, indtil “SW MODE” vises, og tryk derefter på den.
- 4** Drej kontrolknappen for at vælge “1”, “2” eller “3”, og tryk derefter på den.
- 5** Tryk på **↶** (BACK) for at vende tilbage til det foregående display.

For nærmere oplysninger om indstillingerne for subwoofer-fase, position, lavpasfilter-frekvens og lavpasfilter-hældning, se side 19.

## Justere opsætningspunkter

- 1** Tryk på **(MENU)**, drej kontrolknappen, indtil den ønskede kategori vises, og tryk derefter på den.
- 2** Drej kontrolknappen, indtil det ønskede punkt vises, og tryk derefter på den.
- 3** Drej kontrolknappen for at vælge indstillingen, og tryk derefter på den.\* Indstillingen er udført.
- 4** Tryk på **↶** (BACK) for at vende tilbage til det foregående display.

\* For indstillinger af CLOCK-ADJ og BTM er trin 4 ikke er nødvendigt.

Følgende punkter kan indstilles, afhængigt af kilde og indstilling:

### GENERELT:

**CLOCK-ADJ** (Justere ur) (side 4)

**CAUT ALM**\*<sup>1</sup> (Advarselsalarm)

Aktiverer advarselsalarmen: “ON”, “OFF” (side 4).

---

### BEEP

Aktiverer bilyden: “ON”, “OFF”.

---

### AUTO OFF

Slukkes automatisk efter et ønsket tidsrum, når enheden slukkes: “NO”, “30S (sekunder)”, “30M (minutter)”, “60M (minutter)”.

---

### AUX-A

\*<sup>1</sup>\*<sup>2</sup> (Ekstra lydenhed)  
Aktiverer AUX-kildedisplayet: “ON”, “OFF” (side 20).

---

### REAR/SUB

\*<sup>1</sup>  
Skifter lydudgangen: “SUB-OUT” (subwoofer), “REAR-OUT” (effektforstærker).

---

### CT

(Ur-klokkeslæt)  
Aktiverer CT-funktionen: “ON”, “OFF” (side 8).

---

### REGIONAL

\*<sup>3</sup>  
Begrænser modtagelse til en bestemt region: “ON”, “OFF” (side 8).

---

### BTM

\*<sup>4</sup> (side 6)

---

### ZAPPIN

**ZAP TIME** (Zappin-tid)

Vælger afspilningstiden for ZAPPIN-funktionen.

– “Z.TIME-1 (ca. 6 sekunder)”,  
“Z.TIME-2 (ca. 15 sekunder)”,  
“Z.TIME-3 (ca. 30 sekunder)”.

**ZAP BEEP** (Zappin-bip)

Anvender en bilyd mellem passager af spor: “ON”, “OFF”.

\*<sup>1</sup> Når enheden er slukket.

\*<sup>2</sup> Viser ikke i App Remote.

\*<sup>3</sup> Når FM modtages.

\*<sup>4</sup> Når tuner er valgt.

\*<sup>5</sup> Når CD eller USB er valgt.

---

### LYD:

**EQ7 PRESET** (side 15)

**EQ7 SETTING** (side 16)

---

**POSITION**

**SET F/R POS** (Sæt front/bagposition)

(side 16)

**ADJ POSITION**\*1 (Juster position)

(side 17)

**SET SW POS**\*1\*2 (Sæt

subwooferposition) (side 16)

---

**BALANCE**

Justerer lydbalancen mellem venstre og

højre højttalere: "RIGHT-15"

– "CENTER" – "LEFT-15".

---

**FADER**

Justerer det relative niveau mellem

front-/bag-/centerhøjttalere:

"FRONT-15" – "CENTER" – "REAR-15".

---

**DM+**\*3 (side 17)

---

**LOUDNESS** (Dynamic Loudness)

Forstærker bas og diskant for at få klar

lyd ved lave lydstyrkeniveauer: "ON",

"OFF".

---

**ALO** (Automatic Level Optimizer)

Juster afspilningslydstyrken for alle

afspilningskilder til det optimale niveau:

"ON", "OFF".

---

**RB ENH**\*4 (Rear Bass Enhancer)

**RBE MODE** (Rear Bass

Enhancer-indstilling)

Vælger Rear Bass Enhancer-indstilling:

"1", "2", "3", "OFF".

**LPF FREQ** (Lavpasfilter-frekvens)

Vælger afskæringsfrekvens for

subwooferen: "50 Hz", "60 Hz", "80 Hz",

"100 Hz", "120 Hz".

**LPF SLOP** (Lavpasfilter-hældning)

Vælger LPF-hældningen: "1", "2", "3".

---

---

**SW DIREC**\*5 (Direkte tilslutning af

subwoofer)

**SW MODE** (Subwoofer-indstilling)

Vælger subwoofer-indstillingen: "1", "2",

"3", "OFF".

**SW PHASE** (Subwoofer-fase)

Vælger subwoofer-fasen: "NORM",

"REV".

**SW POS**\*1 (Subwooferposition) (side 16)

Vælger subwooferpositionen: "NEAR",

"NORMAL", "FAR".

**LPF FREQ** (Lavpasfilter-frekvens)

Vælger afskæringsfrekvens for

subwooferen: "50 Hz", "60 Hz", "80 Hz",

"100 Hz", "120 Hz".

**LPF SLOP** (Lavpasfilter-hældning)

Vælger LPF-hældningen: "1", "2", "3".

---

**S.WOOFER**\*2 (Subwoofer)

**SW LEVEL** (Subwoofer-niveau)

Justerer subwooferens lydstyrkeniveau:

"+10 dB" – "0 dB" – "–10 dB".

("ATT" vises ved den laveste indstilling.)

**SW PHASE** (Subwoofer-fase)

Vælger subwooferfasen: "NORM",

"REV".

**SW POS**\*1 (Subwooferposition)

Vælger subwooferpositionen: "NEAR",

"NORMAL", "FAR".

**LPF FREQ** (Lavpasfilter-frekvens)

Vælger afskæringsfrekvens for

subwooferen: "50 Hz", "60 Hz", "80 Hz",

"100 Hz", "120 Hz".

**LPF SLOP** (Lavpasfilter-hældning)

Vælger LPF-hældningen: "1", "2", "3".

---

**HPF** (Højpasfilter)

**HPF FREQ** (Højpasfilter-frekvens)

Vælger afskæringsfrekvens for front/

baghøjttalere: "OFF", "50 Hz", "60 Hz",

"80 Hz", "100 Hz", "120 Hz".

**HPF SLOP** (Højpasfilter-hældning)

Vælger HPF-hældningen (virker kun,

når HPF FREQ er indstillet til andet end

"OFF"): "1", "2", "3".

---

---

### AUX VOL\*<sup>6</sup> (AUX Volume-niveau)

Justerer lydstyrkeniveauet for hvert enkelt tilsluttet ekstra udstyr: "+18 dB" – "0 dB" – "-8 dB".

Denne indstilling gør det unødvendigt at justere lydstyrkeniveauet mellem kilder.

---

- \*1 Viser ikke, når "SET F/R POS" er indstillet på "OFF".
- \*2 Når lydudgangen er indstillet på "SUB-OUT" (side 18).
- \*3 Viser ikke, når tuner er valgt.
- \*4 Når lydudgangen er indstillet på "REAR-OUT", og "SW DIREC" er indstillet på "OFF".
- \*5 Når lydudgangen er indstillet på "REAR-OUT", og "RBE MODE" er indstillet på "OFF".
- \*6 Når AUX er valgt.

---

### DISPLAY:

#### DEMO (Demonstration)

Aktiverer demonstrationen: "ON", "OFF".

---

#### DIMMER

Ændrer displayets lysstyrke: "ON", "OFF".

---

#### AUTO SCR\* (Automatisk rulning)

Ruller lange punkter automatisk: "ON", "OFF".

---

### M.DISPLAY (Bevægelse-display)

- "SA": for at vise mønstre i bevægelse og spektralanalysator.
  - "OFF": for at deaktivere bevægelsesdisplay.
- 

\* Når CD eller USB er valgt.

### APP REM:

Starter etablering af App Remote.

## Brug af ekstra udstyr

### Ekstra lydudstyr

Ved at tilslutte en ekstra bærbar lydenhed til AUX-indgangsstikket (stereo-ministik) på enheden og derefter vælge kilden kan du lytte på dine bilhøttalere.

### Tilslutte den bærbare lydenhed

- 1 Sluk den bærbare lydenhed.
- 2 Skru ned for lydstyrken på enheden.
- 3 Tilslut den bærbare lydenhed til enheden med tilslutningsledning (medfølger ikke)\*.

\* Sørg for at bruge en lige stiktype.

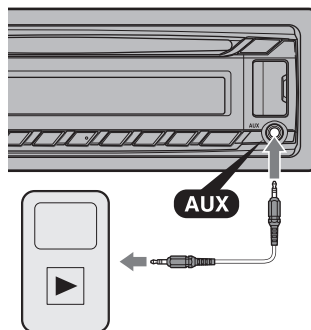

### Justering af lydstyrkeniveauet

Sørg for at justere lydstyrken for hver tilsluttet lydenhed før afspilning.

- 1 Skru ned for lydstyrken på enheden.
- 2 Tryk gentagne gange på **(SOURCE/OFF)**, indtil "AUX" vises.
- 3 Begynd afspilning på den bærbare lydenhed ved en moderat lydstyrke.
- 4 Indstil din sædvanlige lydstyrke på enheden.
- 5 Juster indgangsniveauet (side 20).

# Yderligere oplysninger

## Forholdsregler

- Lad enheden afkøle forinden, hvis din bil har været parkeret direkte i solen.
- Efterlad ikke frontpanelet eller medbragte lydenheder inde i bilen, da det kan forårsage funktionsfejl på grund af høje temperaturer i direkte sollys.
- Motorantennen slås automatisk ud.

## Dannelse af kondensvand

Hvis der dannes kondensvand inden i enheden, skal du tage disken ud og vente i ca. en time, indtil den er tør. Ellers fungerer enheden ikke korrekt.

## Sådan opretholdes en høj lyd kvalitet

Pas på ikke at spilde væske på enheden eller diskene.

## Bemærkninger om diske

- Udsæt ikke diske for direkte sollys eller varmekilder som f.eks. varmluftkanaler. Lad dem ikke ligge i en parkeret bil.
- Rens diskene med en almindelig rensklud inden afspilning. Tør disken af fra midten og udad. Brug ikke opløsningsmidler, f.eks. rensbenzin, fortynder eller almindelige rengøringsmidler.
- Denne enhed er designet til at afspille diske, der opfylder CD-standarden (Compact Disc). DualDiscs og nogle musikdiske kodet med teknologi til beskyttelse af ophavsret opfylder ikke CD-standarden (Compact Disc), og disse diske kan derfor ikke afspilles med denne enhed.



## • Diske som enheden IKKE kan afspille

- Diske med etiketter, mærkater eller påklisteret tape eller papir. Det kan forårsage funktionsfejl eller ødelægge disken.
- Diske der ikke er af standardform (f.eks. hjerte- firkantet eller stjerneform). Det kan beskadige enheden, hvis du forsøger at afspille dem.
- 8 cm diske.

## Bemærkninger om CD-R/CD-RW

- Det maksimale antal: (kun CD-R/CD-RW)
  - mapper (album): 150 (inkl. rodmappe)
  - filer (spor) og mapper: 300 (hvis et fil/mappenavn indeholder mange tegn, kan dette tal blive mindre end 300).
  - tegn, der kan vises for et mappe/filnavn: 32 (Joliet)/64 (Romeo)
- Hvis en multisession-disk begynder med en CD-DA-session, genkendes den som en CD-DA-disk, og andre sessioner afspilles ikke.
- **Diske som enheden IKKE kan afspille**
  - CD-R/CD-RW med dårlig optagekvalitet.
  - CD-R/CD-RW der er optaget med en inkompatibel optageenhed.
  - CD-R/CD-RW der ikke er afsluttet korrekt.
  - Andre CD-R/CD-RW end dem, der er optaget i musik-CD-format eller MP3-format, som opfylder ISO9660 Level 1/Level 2, Joliet/Romeo eller multisession.

## Afspilningsrækkefølge for MP3/WMA/AAC-filer

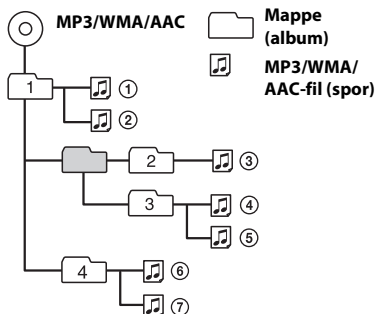

## Om iPod

- Du kan tilslutte til følgende iPod-modeller. Opdater dine iPod-enheder med den nyeste software, før du bruger dem.

Made for

- iPod touch (4th generation)
- iPod touch (3rd generation)
- iPod touch (2nd generation)
- iPod classic
- iPod nano (6th generation)
- iPod nano (5th generation)
- iPod nano (4th generation)
- iPod nano (3rd generation)
- iPod nano (2nd generation)
- iPod nano (1st generation)\*
- iPhone 4S
- iPhone 4
- iPhone 3GS
- iPhone 3G

\* Passagerbetjening er ikke tilgængelig for iPod nano (1. generation).

- "Made for iPod" og "Made for iPhone" betyder, at et elektronisk tilbehør er specifikt udformet til tilslutning med henholdsvis iPod eller iPhone, og at udvikleren har certificeret, at det opfylder Apples normer. Apple er ikke ansvarlig for, at denne enhed virker, eller at den opfylder sikkerhedsnormer og lovgivning om normer. Bemærk, at brug af dette tilbehør med iPod eller iPhone kan påvirke den trådløse ydeevne.

Henvend dig til nærmeste Sony-forhandler, hvis du har nogen spørgsmål eller problemer vedrørende enheden, der ikke er dækket i denne vejledning.

## Vedligeholdelse

### Rensning af stikkene

Enheden virker ikke altid korrekt, hvis stikkene mellem enheden og frontpanelet ikke er rene. For at forhindre dette skal du tage frontpanelet af (side 4) og rense stikkene med en vatpind. Brug ikke for meget kraft, da stikkene kan beskadiges.

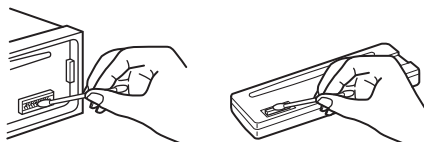

### Bemærkninger

- Af sikkerhedsmæssige grunde bør du slå tændingen fra og fjerne nøglen fra tændingskontakten, inden du renser stikkene.
- Berør aldrig stikkene direkte med fingrene eller en metalgenstand.

## Tekniske data

### Tuner

#### FM

**Indstillingsområde:** 87,5 – 108,0 MHz

**Antennestik:**

Eksternt antennestik

**Mellemfrekvens:** 25 kHz

**Brugbar følsomhed:** 8 dBf

**Selektivitet:** 75 dB ved 400 kHz

**Signal/støjforhold:** 80 dB (stereo)

**Separation:** 50 dB ved 1 kHz

**Frekvensreaktion:** 20 – 15.000 Hz

#### MW/LW

**Indstillingsområde:**

MW: 531 – 1.602 kHz

LW: 153 – 279 kHz

**Antennestik:**

Eksternt antennestik

**Mellemfrekvens:**

9.124,5 kHz eller 9.115,5 kHz/4,5 kHz

**Følsomhed:** MW: 26 µV, LW: 45 µV

### CD-afspiller

**Signal/støjforhold:** 120 dB

**Frekvensreaktion:** 10 – 20.000 Hz

**Wow og flutter:** Ikke målelig

### USB-afspillerdel

**Interface:** Full speed USB

**Maksimal strømstyrke:** 1 A

### Effektforstærker

**Udgang:** Højttalerudgange

**Højttalerimpedans:** 4 – 8 ohm

**Maksimal udgangseffekt:** 52 W × 4 (ved 4 ohm)

### Generelt

**Udgange:**

Lydudgangsstik (kan skiftes mellem REAR/  
SUB)

Tilslutningsklemme for motorantenne/  
effektforstærker (REM OUT)

**Indgange:**

Indgangsstik for fjernbetjening

Indgangsstik for antenne

AUX-indgangsstik (stereo-ministik)

USB-port

**Strømkraft:** 12 V jævnstrøm bilbatteri  
(negativ jordforbindelse)

**Mål:** Ca. 178 × 50 × 177 mm

**Monteringsmål:** Ca. 182 × 53 × 160 mm

**Vægt:** Ca. 1,2 kg

### Medfølgende tilbehør:

Dele til montering og tilslutning (1 sæt)

### Ekstra tilbehør/udstyr:

Fjernbetjening: RM-X114

USB-kabel til iPod: RC-100IP

Din forhandler har muligvis ikke alt det ovennævnte tilbehør i sit sortiment. Bed forhandleren om nærmere oplysninger.

Design og tekniske data kan ændres uden forudgående varsel.

## Fejlfinding

Med den følgende kontrolliste kan du afhjælpe problemer, du kan få med enheden. Inden du går igennem nedenstående kontrolliste, bør du kontrollere fremgangsmåden for tilslutning og betjening.

For nærmere oplysninger om brug af sikringen og at fjerne enheden fra instrumentbrættet, henvises til den medfølgende Montering/tilslutning-vejledning.

Hvis problemet ikke løses, kan du gå ind på support-websiten, der er angivet på bagsiden.

## Generelt

### Der er ingen strømtilførsel til enheden.

→ Kontroller tilslutningen eller sikringen.

### Motorantennen slås ikke ud.

→ Motorantennen har ikke en relæboks.

### Ingen lyd.

→ ATT-funktionen er aktiveret.

→ Faderkontrollen "FADER" er ikke indstillet på positionen for et 2-højttalersystem.

### Ingen biplyd.

→ Bipllyden er annulleret (side 18).

→ Der er tilsluttet en ekstra effektforstærker, og du bruger ikke den indbyggede forstærker.

---

**Hukommelsens indhold er slettet.**

- Strømledningen eller batteriet er blevet afbrudt eller er ikke tilsluttet korrekt.
- Enheden er blevet nulstillet.
  - Du skal gemme i hukommelsen igen.

---

**Gemte stationer og korrekt klokkeslæt er slettet.****Sikringen er sprunget.****Der kommer støj, når tændingens position skiftes.**

- Ledningerne er ikke tilpasset korrekt til bilens tilbehørsstrømtilslutning.

---

**Under afspilning eller modtagelse starter demonstrationen.**

- Hvis der ikke udføres nogen betjening i 5 minutter med "DEMO-ON" indstillet, starter demonstrationen.
  - Indstil på "DEMO-OFF" (side 20).

---

**Displayet forsvinder fra/vises ikke på displayvinduet.**

- Dæmperen er indstillet på "DIM-ON" (side 20).
- Displayet forsvinder, hvis du trykker på **(SOURCE/OFF)** og holder.
  - Tryk på **(SOURCE/OFF)** på enheden, indtil displayet forsvinder.
- Stikkene er beskidte (side 22).

---

**Den automatiske slukkefunktion virker ikke.**

- Enheden er slået til. Den automatiske slukkefunktion aktiveres, når enheden slås fra.
  - Slå enheden fra.

---

**Betjeningsknapperne fungerer ikke.****Disken udkastes ikke.**

- Tryk på **(DSPL)** and **(BACK)/(MODE)** i mindst 2 sekunder.  
Indholdet gemt i hukommelsen slettes. Af sikkerhedshensyn må du ikke udføre nulstilling, mens du kører.

---

**Radiomodtagelse****Stationerne modtages ikke.****Lyden generes af støj.**

- Tilslutningen er ikke korrekt.
  - Kontroller tilslutningen af bilantennen.
  - Hvis den automatiske antenne ikke slås ud, skal du kontrollere tilslutningen af motorantenne-kontrolledningen.

---

**Det er ikke muligt at stille ind på forvalgte stationer.**

- Frekvensen skal gemmes korrekt i hukommelsen.
- Radiosignalet er for svagt.

---

**Det er ikke muligt at stille automatisk ind på stationer.**

- Radiosignalet er for svagt.
  - Indstil manuelt.

---

**RDS****SEEK begynder efter få sekunders lytning.**

- Stationen er ikke en TP-station eller har svagt signal.
  - Desaktiver TA (side 7).

---

**Ingen trafikmeldinger.**

- Aktiver TA (side 7).
- Stationen udsender ikke trafikmeldinger, selv om den er en TP-station.
  - Stil ind på en anden station.

---

**PTY viser "-----".**

- Den aktuelle station er ikke en RDS-station.
- Der er ikke blevet modtaget RDS-data.
- Stationen specificerer ikke programtypen.

---

**Programnavnet blinker.**

- Der findes ikke en alternativ frekvens for den aktuelle station.
  - Tryk på **(SEEK) +/-**, mens programnavnet blinker. "PI SEEK" vises, og enheden begynder at søge efter en anden frekvens med de samme PI (program-identifikation) -data.

---

**CD-afspilning****Disken kan ikke lades.**

- En anden disk er allerede ladet.
- Disken er sat omvendt eller forkert i.



---

**Dysken afspilles ikke.**

- Defekt eller snavset disk.
- CD-R'erne/CD-RW'erne er ikke til lydbrug (side 21).

---

**MP3/WMA/AAC-filer kan ikke afspilles.**

- Dysken er ikke kompatibel med MP3/WMA/AAC-formatet og -versionen. Du kan finde nærmere oplysninger om diske og formater, der kan afspilles, på support-websiten.

---

**Det tager længere tid at afspille MP3/WMA/AAC-filer end andre filer.**

- Ved følgende diske tager det længere tid at begynde afspilning.
  - en disk, som er optaget med en kompliceret træstruktur.
  - en disk, som er optaget i multisession.
  - en disk, som kan tilføjes data.

---

**Displaypunkter ruller ikke.**

- For diske med særligt mange tegn kan de ikke altid ruller.
- "AUTO SCR" er indstillet på "OFF".
  - Indstil på "A.SCRL-ON" (side 20).
  - Tryk på **(DSPL)** (SCRL) og hold.

---

**Lyden springer.**

- Montering er ikke korrekt.
  - Monter enheden i en vinkel på mindre end 45° på et stabilt sted i bilen.
- Defekt eller snavset disk.

---

**USB-afspilning**

---

**Du kan ikke afspille elementer via en USB HUB.**

- Denne enhed kan ikke genkende USB-enheder via en USB-hub.

---

**Kan ikke afspille elementer.**

- En USB-enhed virker ikke.
  - Tilslut den igen.

---

**Det tager længere tid at afspille en USB-enhed.**

- USB-enheden indeholder filer med en kompliceret træstruktur.

---

**Lyden falder kortvarigt bort.**

- Lyden kan falde bort kortvarigt ved en høj bithastighed på mere end 320 kbps.

---

**Programmets navn er uoverensstemmende med det faktiske program i App Remote.**

- Start programmet igen fra "App Remote"-programmet.

---

**Fejldisplay/meddelelser**

---

**CHECKING**

- Enheden bekræfter tilslutningen af en USB-enhed.
  - Vent, indtil bekræftelse af tilslutningen er afsluttet.

---

**ERROR**

- Dysken er beskadiget eller sat omvendt i.
  - Rens disken eller sæt den korrekt i.
- Der er sat en tom disk i.
- Dysken kan ikke afspilles pga. et problem.
  - Sæt en anden disk i.
- USB-enheden blev ikke automatisk genkendt.
  - Tilslut den igen.
- Tryk på **▲** for at tage disken ud.

---

**FAILURE**

- Tilslutningen af højttalere/forstærkere er forkert.
  - Se vejledningen Montering/tilslutning til denne model for at kontrollere tilslutningen.

---

**HUB NO SUPRT** (Hubs ikke understøttet)

- USB-hub er ikke understøttet på denne enhed.

---

**NO AF (Ingen alternative frekvenser)**

- Der findes ikke en alternativ frekvens for den aktuelle station.
  - Tryk på **(SEEK)** +/-, mens programnavnet blinker. Enheden begynder søgning efter en anden frekvens med de samme PI (programidentifikation) -data ("PI SEEK" vises).

---

**NO DEV** (Ingen enhed)

- "USB" er valgt som kilde uden en USB-enhed tilsluttet. En USB-enhed eller et USB-kabel er blevet afbrudt under afspilning.
  - Sørg for at tilslutte en USB-enhed og et USB-kabel.

---

**NO DISC**

- Disken er udkastet, eller "CD" er valgt som kilde, uden at disken er indsat.

---

**NO MUSIC**

- Disken eller USB-enheden indeholder ikke en musikfil.
- Sæt en musik-CD i enheden.
  - Tilslut en USB-enhed, der indeholder en musikfil.

---

**NO NAME**

- Der er ikke skrevet et disk/album/kunstner/spornavn på sporet.

---

**NOT FOUND**

- Der er ikke noget punkt, der begynder med det valgte bogstav i alfabetisk søgning.

---

**NO TP**

- Enheden fortsætter søgning efter TP-stationer til rådighed.

---

**OFFSET**

- Der kan være en intern funktionsfejl.
- Kontroller tilslutningen. Henvend dig til nærmeste Sony-forhandler, hvis fejlindikationen fortsat vises på displayet.

---

**OVERLOAD**

- USB-enheden er overbelastet.
- Afbryd USB-enheden, og skift derefter kilde ved at trykke på (SOURCE/OFF).
  - Angiver, at USB-enheden ikke virker, eller at der er tilsluttet en enhed, som ikke er understøttet.

---

**PUSH EJT** (Tryk på udkast)

- Disken kan ikke udkastes.
- Tryk på ▲ (udkast).

---

**READ**

- Enheden læser alle spor- eller albumdata på disken.
- Vent, indtil læsningen er udført, og afspilning begynder automatisk. Afhængigt af diskstrukturen kan det tage mere end et minut.

---

**USB NO SUPRT** (USB ikke understøttet)

- The connected USB device is not supported.
- Du kan finde nærmere oplysninger om compatible USB-enheder på support-websiten.

---

**"LLLL" eller "rrrr"**

- Under tilbage/fremrykning er du nået til begyndelsen eller slutningen af disken, og kan ikke komme længere.

---

**"\_"**

- Tegnet kan ikke vises af enheden.

---

**For App Remote:**

---

**APP** ----- (Program)

- Der er ikke forbindelse med programmet.
- Etabler iPhone-forbindelsen igen.

---

**APP MENU** (Program Menu)

- Der kan ikke udføres knapbetjening, mens en menu på iPhone er åben.
- Afslut menuen på iPhone.

---

**APP NO DEV** (Program Ingen enhed)

- Enheden med det installerede program er ikke tilsluttet.
- Tilslut enheden, og etabler derefter iPhone-forbindelse.

---

**OPEN APP** (Åbn program)

- "App Remote"-programmet kører ikke.
- Start telefonens program.

Henvend dig til nærmeste Sony-forhandler, hvis disse løsninger ikke hjælper. Hvis du bringer enheden til reparation pga. problemer med CD-afspilning, skal du tage den disk med, der blev brugt på det tidspunkt, da problemet begyndte.



Asenna tämä laite turvallisuussyistä auton kotelautaan. Asennuksista ja liitännöistä on lisäohjeita Asennus/liitännät-käsikirjassa.

**Lisätietoja asiakkaille: Seuraavat tiedot koskevat ainoastaan laitteita, jotka on myyty EU-direktiivejä soveltavissa maissa**

Tämän tuotteen valmistaja on Sony Corporation, 1-7-1 Konan Minato-ku Tokyo, 108-0075 Japan. EMC:n valtuutettu edustaja ja tuoteturvallisuusedustaja on Sony Deutschland GmbH, Hedelfinger Strasse 61, 70327 Stuttgart, Germany. Kaikissa huolto- ja takuuasioissa katso lisätietoja erillisistä huolto- ja takuuasiakirjoista.

**Laserdiodin ominaisuudet**

- Emission kesto: Jatkuva
- Laserteho: Alle 53,3  $\mu$ W (Tämä lähtöteho on mitattu 200 mm:n etäisyydeltä optisen lukupäälökhon objektiivilinssin pinnalta 7 mm:n aukolla.)

ZAPPIN ja Quick-BrowZer ovat Sony Corporationin tavaramerkki.

Windows Media on joko Microsoft Corporationin rekisteröity tavaramerkki tai tavaramerkki USA:ssa ja/tai muissa maissa.

Tuote sisältää Microsoftin tekijänoikeuksilla suojattua tekniikkaa. Tämän tekniikan käyttö ja jakelu on kiellettyä ilman Microsoftin asianmukaista lisenssiä.

iPod touch ovat Apple Inc:n tavaramerkejä, jotka on rekisteröity USA:ssa ja muissa maissa.  
App Store on Apple Inc:n palvelumerkki.

MPEG Layer-3 äänenkoodaustekniikkaan ja patenteihin on saatu lisenssi Fraunhofer IIS:ltä ja Thomsonilta.

Android on Google Inc:n tavaramerkki. Tavaramerkin käyttö on Googlen lupaehtojen alaista.

**Varoitus, joka koskee autoja, joiden virtalukossa ei ole ACC-asentoa.**

Muista määrittää automaattinen sammutus (s. 18). Laitteesta katkeaa virta kokonaan ja automaattisesti asetettuna aikana sen jälkeen kun laite on kytketty päältä, mikä estää akkuvirran turhan kulumisen. Jos et määritä automaattista sammutustoimintoa, paina

(SOURCE/OFF) ja pidä se painettuna näytön sammumiseen asti aina, kun sammutat virran.

# Sisältö

Käytön aloittaminen .....	4
DEMO-tilan peruuttaminen .....	4
Kellonajan asettaminen .....	4
Etupaneelin irrottaminen .....	4
Säädinten sijainti .....	5
Päälaite .....	5
Radio .....	6
Radioasemien tallentaminen pikavalintoihin ja kuuntelu .....	6
RDS .....	7
CD .....	9
Levyn soittaminen .....	9
USB-laitteet .....	9
USB-laitteiden toisto .....	9
iPod .....	10
iPodin toisto .....	10
iPod-laitteen suoraikäyttö — Matkustajaohjaus .....	11
App Remote .....	12
Kaksisuuntainen musiikin ohjaus iPhonella .....	12
Raitojen haku ja toisto .....	13
Raitojen toisto eri tiloissa .....	13
Raidan hakeminen nimen avulla — Quick-BrowZer™ .....	14
Raidan hakeminen kuuntelemalla raidan osia — ZAPPIN™ .....	15
Ääniasetukset ja asetusvalikko .....	15
Pitkälle kehitettyjen äänitoimintojen käyttö — Advanced Sound Engine .....	15
Asetusyksikköjen säätäminen .....	18
Lisälaitteiden käyttö .....	20
Audiolisälaitteet .....	20
Lisätietoja .....	21
Yleisiä käyttöohjeita .....	21
Huolto ja kunnossapito .....	22
Tekniset tiedot .....	23
Vianetsintä .....	23

## Käytön aloittaminen

### DEMO-tilan peruuttaminen

Voit peruuttaa esittelynäytön, joka tulee näkyviin, kun tämä laite sammutetaan.

- 1** Paina **(MENU)** ja kierrä hakupyörää, kunnes näyttöön ilmestyy "DISPLAY" ja paina sen jälkeen sitä.
- 2** Kierrä hakupyörää, kunnes näyttöön ilmestyy "DEMO" ja paina sen jälkeen sitä.
- 3** Kierrä hakupyörää valitaksesi asetuksen "DEMO OFF" ja paina sen jälkeen sitä.  
Asetukset on nyt tehty valmiiksi.
- 4** Paina **↶ (BACK)**-painiketta kahdesti. Näyttö palaa normaaliin vastaanotto- tai toistotilaan.

### Kellonajan asettaminen

Kellossa on 24 tunnin digitaalinen näyttö.

- 1** Paina **(MENU)** ja kierrä hakupyörää, kunnes näyttöön ilmestyy "GENERAL" ja paina sen jälkeen sitä.
- 2** Kierrä hakupyörää, kunnes näyttöön ilmestyy "CLOCK ADJ" ja paina sen jälkeen sitä.  
Tuntilukemat alkavat vilkkua.
- 3** Aseta hakupyörällä tunti- ja minuuttilukemat.  
Paina digitaalisen ilmaisimen siirtämiseksi **(SEEK)** +/- -painikkeita.
- 4** Paina minuuttilukemien asettamisen jälkeen **(MENU)**.  
Asetus on nyt valmis ja kello lähtee käyntiin.

- 4** Kellon näyttämiseksi paina **(DSPL)**.

## Etupaneelin irrottaminen

Voit irrottaa etupaneelin tästä laitteesta laitteen varastamisen estämiseksi.

- 1** Pidä painettuna painiketta **(SOURCE/OFF)** **(1)**.  
Laitteesta katkaistaan virta.
- 2** Paina etupaneelin irrotuspainiketta **(2)** ja irrota paneeli sitten vetämällä sitä itseäsi kohti.

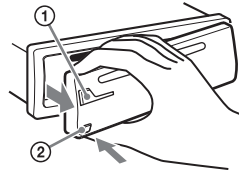

### Varoittava piippaus

Jos käännät virtalukon OFF-asentoon irrottamatta etupaneelia, varoitusääni kuuluu muutaman sekunnin ajan. Hälytys kuuluu vain sisäänrakennettua vahvistinta käytettäessä.

### Huomautus

Älä altista etupaneelia kuumuudelle/suurille lämpötiloille tai kosteudelle. Älä jätä sitä pysäköityyn autoon ja erityisesti sen kojelaudalle tai hattuhyllylle.

## Etupaneelin kiinnittäminen

Aseta etupaneelin osa **(A)** laitteen osan **(B)** kohdalle kuvan mukaisesti ja paina sen vasenta reunaa paikalleen, kunnes se napsahtaa kiinni.

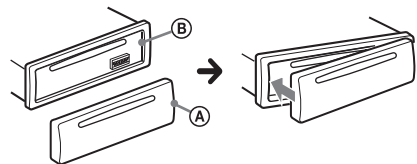

# Säädinten sijainti

## Päälaite

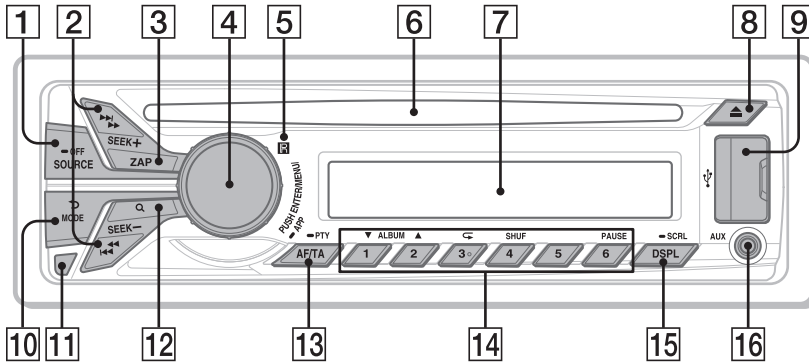

Tässä kappaleessa kuvataan säädinten sijainti ja perustoiminnot.

### 1 SOURCE/OFF-painike\*1

Paina tätä painiketta virran kytkemiseksi laitteeseen tai äänilähteen valitsemiseksi (Radio/CD/USB/AUX). Paina useaan kertaan toiseen lähteeseen vaihtamiseksi.

Paina ja pidä painettuna 1 sekunnin ajan virran päältä kytkemiseksi. Paina ja pidä painettuna vähintään 2 sekunnin ajan kytkeäksesi virran päältä, jolloin näyttö sammuu.

### 2 SEEK +/- -painikkeet

**Radio:**

Radioasemien virittäminen automaattisesti (paina); radioaseman virittäminen manuaalisesti (paina ja pidä painettuna).

**CD/USB:**

Raidan ohittamiseksi (paina); useamman raidan ohittamiseksi (paina, ja paina uudelleen noin 2 sekunnin kuluttua sekä pidä painettuna); pikasiirto eteen/taaksepäin raidalla (paina ja pidä painettuna).

**App Remote\*2:**

Raidan ohittaminen (paina)

### 3 ZAP-painike s. 15

ZAPPIN™ -tilaan siirtyminen.

### 4 Hakupyörä/ENTER/MENU/APP-painike s. 12, 18

Säädä äänenvoimakkuus tätä säädintä kiertämällä.

Paina tätä painiketta asetustilaan siirtymiseksi.

Paina ja pidä painettuna vähintään 2 sekunnin ajan App Remoten muodostamiseksi.

Kun olet painanut (SOURCE/OFF), kierrä ja sitten paina lähteen vaihtamiseksi.

### 5 Kauko-ohjaimen anturi

### 6 Levytila

Aseta levy levyaukkoon (etikettipuoli ylöspäin), ja toisto käynnistyy.

### 7 Näyttö

### 8 ▲ (poisto) -painike

Levyn ulos ottaminen.

### 9 USB-portti s. 9, 10

- 10** ↵ **(BACK)/MODE-painike** s. 6, 11  
Paina tätä painiketta edelliseen näyttöön palaamiseksi; radion aaltoalueen valinta (FM/MW/LW).  
Paina ja pidä painiketta painettuna: Matkustajaohjaukseen siirtymiseksi/sen peruuttamiseksi.

- 11** **Etupaneelin irrotuspainike** s. 4

- 12** **Q (BROWSE) -painike** s. 14  
Quick-BrowZer™-tilaan siirtyminen (CD/USB).

- 13** **AF (Vaihtoehtoiset taajuudet)/ TA (Liikennetiedotukset)/ PTY (Ohjelmatyyppi) -painike** s. 7  
AF- ja TA-toimintojen asettamiseksi (paina); PTY:n valitsemiseksi RDS-toiminnoista (pidä painettuna).

- 14** **Numeropainikkeet**

**Radio:**

Radioasemien vastaanottaminen (paina); radioasemien tallentaminen (paina ja pidä painettuna).

**CD/USB:**

**① / ②** : **ALBUM ▼ / ▲** (MP3/WMA/ AAC-toiston aikana)

Albumin ohittaminen (paina); albumien ohittaminen keskeytyksettä (pidä painettuna).

**③** : **↶ (uudelleentoisto)\*3** s. 13

**④** : **SHUF** s. 13

**⑥** : **PAUSE**

Toiston tauottamiseksi. Paina painiketta uudelleen toiston jatkamiseksi.

**App Remote\*2:**

**⑥** : **PAUSE**

Toiston tauottamiseksi. Paina painiketta uudelleen toiston jatkamiseksi.

- 15** **DSPL (näyttö)/SCRL (vieritys) -painike** s. 7, 9, 10, 11

Näytettävän yksikön vaihtamiseksi (paina); näyttöyksikön vierittämiseksi (paina ja pidä painettuna).

- 16** **AUX-tuloliitäntä** s. 20

\*1 Jos App Remote muodostetaan iPhone'n kanssa, sovelluksen nimi tulee näytölle, kun lähde valitaan.

\*2 Kun App Remote muodostetaan iPhone'n kanssa. Sovelluksesta riippuen tietyt toiminnot eivät välttämättä ole käytettävissä.

\*3 Tässä painikkeessa on tunnustusnyppylä.

## Radio

### Radioasemien tallentaminen pikavalintoihin ja kuuntelu

#### Muistutus

Virittäessäsi asemia autoa ajaessasi käytä voimakkaimpien asemien viritystoimintoa (BTM) onnettomuuksien välttämiseksi.

### Automaattinen tallennus — BTM

- 1** Paina **(SOURCE/OFF)** -painiketta niin monta kertaa kuin tarvitaan, että näytölle ilmestyy "TUNER".

Paina aaltoalueen vaihtamiseksi **(MODE)** -painiketta niin monta kertaa kuin tarvitaan. Voit valita aaltoalueeksi jonkin seuraavista: FM1 (ULA), FM2, FM3, MW (KA) tai LW (PA).

- 2** Paina **(MENU)** ja kierrä hakupyörää, kunnes näyttöön ilmestyy "GENERAL" ja paina sen jälkeen sitä.

- 3** Kierrä hakupyörää, kunnes näyttöön ilmestyy "BTM" ja paina sen jälkeen sitä.

Laite tallentaa muistiin asemat numeropainikkeilla niiden taajuuslukemien mukaisessa järjestyksessä.

#### Vihje

Voit myös painaa **(SOURCE/OFF)**, pyörittää hakupyörää valitsemi "TUNER" ja painaa sitä sitten lähteen valitsemiseksi.

### Radioasemien manuaalinen tallennus

- 1** Kun olet virittänyt kohdalleen radioaseman, jonka haluat tallentaa pikavalintapaikalle, paina ja pidä painettuna jotakin numeropainiketta (**①** – **⑥**), kunnes näytölle ilmestyy "MEM".



---

## Muistiin tallennettujen asemien vastaanotto

- 1 Valitse aaltoalue ja paina sen jälkeen jotakin numeropainikkeista (① – ⑥).

---

## Asemien automaattinen esiviritys

- 1 Valitse aaltoalue ja hae asema esiin painikkeilla (SEEK) +/-.  
Haku keskeytyy laitteen löytäessä aseman. Jatka hakua, kunnes haluttu asema on löytynyt.

### Vihje

Jos tiedät kuunneltavan aseman taajuuden, pidä painettuna jompaakumpaa painikkeista (SEEK) +/- aseman virittämiseksi suunnilleen kohdalleen, ja paina sen jälkeen (SEEK) +/- -painikkeita niin monta kertaa kuin tarvitaan halutun taajuuden hienovirittämiseksi kohdalleen (käsiviritys).

## RDS

Radio Data System -palvelulla (RDS) varustetut ULA-asetat lähettävät normaalin ohjelmasignaalin ohessa ylimääräisiä, ei-kuunneltavassa digitaalisessa muodossa olevia tekstitietoja.

### Huomautuksia

- Maasta/alueesta riippuen kaikkia RDS-palveluita ei välttämättä ole käytettävissä.
- RDS ei toimi, jos lähetteen voimakkuus on heikko tai ellei kohdalleen viritetty asema lähetä RDS-tietoja.

## Näytöllä näytettävän yksikön vaihtaminen

Paina (DSPL).

---

## AF- (vaihtoehtoiset taajuudet) ja TA (liikennetiedotus) -toimintojen asetus

AF virittää automaattisesti verkon aseman, jonka signaali on voimakkain, ja TA tarjoaa ajankohtaiset liikennetiedot tai liikenneohjelmat (TP), jos niitä vastaanotetaan.

- 1 Paina (AF/TA) -painiketta niin monta kertaa kuin tarvitaan, että haluttu asetus tulee esiin.

---

Valitse	Halutessasi
AF-ON	aktivoida AF- ja passivoida TA-toiminnon.
TA-ON	aktivoida TA- ja passivoida AF-toiminnon.
AF/TA ON	aktivoida sekä AF- että TA-toiminnot.
AF/TA OFF	passivoida sekä AF- että TA-toiminnot.

---

## RDS-asetusten tallentaminen AF- tai TA-asetuksilla

Voit esivirittää RDS-asetat AF/TA-asetuksella. Jos käytät BTM-toimintoa, ainoastaan RDS-asetat tallennetaan samalla AF/TA-asetuksella.

Jos esivirität asemat pikavalintapaikoille käsin, voit esivirittää sekä RDS- että ei-RDS-asetat kunkin omalla AF/TA-asetuksellaan.

- 1 Aseta AF/TA-asetus, ja tallenna sen jälkeen asema BTM-toiminnolla tai käsin.

## Hätätiedotusten vastaanotto

AF- tai TA-toiminnon ollessa käytössä hätätiedotteet keskeyttävät automaattisesti aikaisemmin valitun äänilähteen toiston.

### Vihje

Jos säädät äänivoimakkuutta liikennetiedotuksen aikana, tämä asetus tallennetaan muistiin, ja sitä käytetään seuraavien liikennetiedotusten aikana, riippumatta liikennetiedotetta ennen käytetystä äänivoimakkuudesta.

## Alueohjelman kuunteleminen keskeytyksestä — REGIONAL

AF-toiminnon ollessa käytössä: tämän laitteen tehdasasetus rajoittaa kuuntelun yhdelle alueelle, jolloin asema ei siirry toiselle alueohjelmaa voimakkaammalla signaalilla lähettävälle asemalle.

Mikäli ajat pois tämän alueohjelman vastaanottoalueelta, aseta asetuksista "REG-OFF" -asetus ULA-vastaanoton aikana (s. 18).

### Huomautus

Tämä toiminto ei ole käytettävissä Ilossa-Britanniassa eikä tietyillä muilla alueilla.

## Paikallislinkkitoiminto (vain Ilossa-Britanniassa)

Paikallislinkkitoiminto antaa mahdollisuuden valita alueelta muita paikallisasemia, vaikka ne eivät olisikaan tallennettuina numeropainikkeisiin.

- 1** Paina FM-vastaanoton aikana jotakin numeropainiketta (① - ⑥), jolle on tallennettuna jokin paikallisasema.
- 2** Paina 5 sekunnin sisällä uudestaan paikallisaseman numeropainiketta. Toista menettely, kunnes haluttu paikallisradioasema on löytynyt.

---

## PTY (Ohjelmatyypit) -toiminnon valinta

PTY-toiminnon avulla voit näyttää tai etsiä halutun ohjelmatyypin.

- 1** Pidä painettuna (AF/TA) (PTY) -painiketta FM-vastaanoton aikana. Parhaillaan kuunneltavan ohjelmatyypin nimi tulee näyttöön, jos asema lähettää PTY-tietoja.
- 2** Kierrä hakupyörää, kunnes haluttu ohjelmatyyppi tulee esiin, ja paina sen jälkeen sitä. Viritin alkaa hakea valittua ohjelmatyyppiä lähettävää radioasemaa.

## Ohjelmatyypit

---

**NEWS** (Uutiset), **AFFAIRS** (Ajankohtaista), **INFO** (Tiedotuksia), **SPORT** (Urheilua), **EDUCATE** (Opetus), **DRAMA** (Kuunnelmia), **CULTURE** (Kulttuuria), **SCIENCE** (Tiede), **VARIED** (Sekalaista), **POP M** (Listamusiikkia), **ROCK M** (Rokkia), **EASY M** (Kevyttä viihdemusiikkia), **LIGHT M** (Kevyttä klassista), **CLASSICS** (Klassista), **OTHER M** (Muu musiikki), **WEATHER** (Säätietoja), **FINANCE** (Talous), **CHILDREN** (Lastenohjelmia), **SOCIAL A** (Yhteiskunnallista), **RELIGION** (Uskonto), **PHONE IN** (Kuuntelijat soittavat), **TRAVEL** (Matkailu), **LEISURE** (Vapaa-aika), **JAZZ** (Jatsia), **COUNTRY** (Kantria), **NATION M** (Kotimaista musiikkia), **OLDIES** (Vanhempaa listamusiikkia), **FOLK M** (Etno), **DOCUMENT** (Dokumentti)

---

### Huomautus

Voit vastaanottaa eri radio-ohjelman kuin minkä valitsit.

---

## CT (Kellonaika) -asetus

RDS-lähetyksen mukana tuleva CT-data (kellonaikatiedot) asettaa kellon oikeaan aikaan.

- 1** Aseta asetusvalikosta asetukseksi "CT-ON" (s. 18).

### Huomautus

CT-toiminto ei välttämättä toimi oikein, vaikka RDS-aseman vastaanotto onnistuisikin.

## CD

### Levyn soittaminen

Tällä laitteella voi toistaa CD-DA- (myös CD-tekstejä sisältäviä) ja CD-R/CD-RW-levyjä (MP3/WMA/AAC-tiedostot (s. 21)).

#### 1 Aseta levy paikalleen (etikettipuoli ylöspäin).

Toisto käynnistyy automaattisesti.

Levyn ulos ottamiseksi paina ▲ .

#### Huomautuksia

- Levyä ulos otettaessa/laitteeseen asettaessa älä kytke mitään USB-laitetta laitteistoon levyn vaurioitumisen estämiseksi.
- Vastaava koodekki on MP3 (.mp3), WMA (.wma) ja AAC (.m4a).

#### Näytöllä näytettävän yksikön vaihtaminen

Paina (DSPL).

Esiin tulevat yksiköt saattavat vaihdella levytyypistä, tallennusformaateista ja asetuksista riippuen.

## USB-laitteet

- Toiminnoissa voidaan käyttää MSC-tyyppisiä (Mass Storage Class) USB-laitteita, jotka ovat yhteensopivia USB-standardin kanssa.
- USB-laitteen tietojen varmuuskopiointia suositellaan.
- MSC (Mass Storage Class)-tyyppinen Android™ Phone -puhelinta, joka on yhteensopiva USB-standardin kanssa, voidaan käyttää. Android Phone -puhelimesta riippuen USB-liitäntätilaksi on asetettava MSC.

#### Huomautuksia

- Kytke USB-laite tähän laitteeseen sen jälkeen kun olet käynnistänyt tämän laitteen. USB-laitteesta riippuen voi seurauksena olla USB-laitteen toimintahäiriö tai vahingoittuminen, mikäli se kytketään tähän laitteeseen ennen tämän laitteen käynnistämistä.
- Vastaava koodekki on MP3 (.mp3), WMA (.wma), AAC (.m4a) ja AAC (.mp4).
- Lisätietoja USB-laitteesi yhteensopivuudesta on takakannen tukisivulla.

### USB-laitteiden toisto

#### 1 Avaa USB-suojus ja kytke sitten USB-laite USB-porttiin.

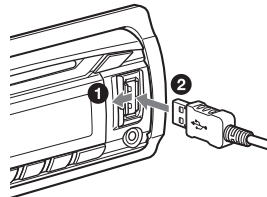

Toisto käynnistyy.

Jos USB-laite on jo kytketty, aloita toisto painamalla (SOURCE/OFF) niin monta kertaa, että "USB" tulee näkyviin.

Pysäytä toisto painamalla pitkään (SOURCE/OFF) 1 sekunnin ajan.

USB-laitteen irrottamiseksi lopeta USB-toisto ja irrota sitten USB-laite.

#### Huomautuksia

- Älä käytä USB-laitteita, jotka ovat niin suuria tai raskaita, että ne putoavat lattialle tärinän johdosta tai aiheuttavat liitännän irtoamisen.
- Älä irrota etupaneelia USB-laitteen toiston aikana tai USB-data voi vahingoittua.

### Näytöllä näytettävän yksikön vaihtaminen

Paina **(DSP/L)**.

Esiin tulevat yksiköt saattavat vaihdella USB-laitteesta, tallennusformaateista ja asetuksista riippuen.

#### Huomautuksia

- Ohjelmoitavien raitojen enimmäismäärä on 10 000.
- Toiston käynnistyminen saattaa kestää jonkin aikaa tallennetun tiedon määrästä riippuen.
- VBR-tyyppistä (vaihtuva bittinopeus) MP3/WMA/AAC-tiedostoa pikatoistolla eteen/taaksepäin toistettaessa käytetty toisto-aika ei välttämättä näy tarkasti.
- Seuraavien MP3/WMA/AAC-tiedostojen toistolle ei ole tukea.
  - häviötön pakkaus
  - kopiosuojattu
  - DRM (Digital Rights Management) -tiedostot
  - Monikanavaiset äänitiedostot

## iPod

Näissä käyttöohjeissa "iPodia" käytetään yleisnimityksenä viittaamaan iPod- ja iPhone-laitteiden iPod-toimintoihin, ellei tekstissä tai kuvituksessa viitata muuhun.

Lisätietoja iPodin yhteensopivuudesta on "iPod" (s. 22) takakannen tukisivulla.

### iPodin toisto

Ennen iPod-laitteen kytkemistä laitteistoon säädä äänenvoimakkuus pieneksi.

#### 1 Avaa USB-liitännän suojus ja kytke iPod USB-porttiin iPodin liitäntäkaapelilla (ei sisälly toimitukseen)\*.

\* RC-100IP iPod-USB-liitäntäkaapelia suositellaan.

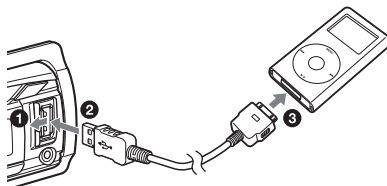

iPodin raitojen toisto käynnistyy automaattisesti edellisestä toiston keskeytykohdasta.

Jos iPod on jo kytketty laitteistoon, käynnistä toisto painamalla **(SOURCE/OFF)** -painiketta niin monta kertaa kuin tarvitaan, että "USB" ilmestyy näytölle. ("IPD" ilmestyy näytölle silloin kun iPod on tunnistettu.)

Pysäytä toisto painamalla pitkään **(SOURCE/OFF)** 1 sekunnin ajan.

iPodin irrottamiseksi lopeta iPod-toisto ja irrota sitten iPod.

### iPhonea koskeva huomautus

Kun kytket iPhoneen USB-liitännän avulla, iPhone säätää puhelun äänenvoimakkuutta yksikön sijaan. Älä vahingossa lisää yksikön äänenvoimakkuutta puhelun aikana, sillä puhelun päättyessä voi tulla äkillinen kova ääni.

#### Huomautus

Älä irrota etupaneelia iPod-laitteen toiston aikana tai data voi vahingoittua.

#### Vihje

iPod latautuu, kun virta on kytketty laitteeseen.

### Toistomuistitila

Kun iPod on liitettyä telakkaliittimeen, toisto alkaa iPodin asettamassa tilassa. Tässä tilassa seuraavat painikkeet eivät toimi.

- (3) (←)
- (4) (SHUF)

### Näytöllä näytettävän yksikön vaihtaminen

Paina (DSPL).

#### Huomautus

Joitakin iPodiin tallennettuja kirjaimia ei välttämättä näytetä oikein.

---

## Albumien, podcastien, genrejen, soittolistojen ja artistien ohittaminen

---

### Halutessasi

### Tee näin

Ohittaa	Paina (1) / (2) (ALBUM ▼ / ▲) [kerran jokaista ohitusta kohti]
Ohittaa keskeytyksettä	Pidä painettuna (1) / (2) (ALBUM ▼ / ▲) -painiketta [pidä painettuna, kunnes olet saavuttanut halutun kohdan]

---

## iPod-laitteen suora käyttö — Matkustajaohjaus

Voit käyttää iPodia suoraan silloinkin, kun se on kytketty telakkaliittimeen.

### 1 Paina ja pidä toiston aikana painettuna (MODE).

Näytölle ilmestyy "MODE IPOD", ja voit alkaa käyttää iPodia suoraan.

Lopeta matkustajaohjaus painamalla pitkään (MODE).

"MODE AUDIO" tulee näkyviin, eikä iPodia voi enää käyttää suoraan.

#### Huomautus

Äänenvoimakkuutta voit säätää ainoastaan tästä laitteesta.

## App Remote

"App Remote" -sovellus on ladattava App Storesta<sup>SM</sup> iPhonea varten.

Jos sovellus ladataan iPhoneen ja liitetään tähän yksikköön, seuraavat ominaisuudet ovat käytettävissä:

- Käytä yksikköä iPhoneen yhteensopivien sovellusten käynnistämiseen ja ohjaamiseen.
- Käytä iPhonea yksinkertaisilla sormieleillä yksikön lähteen ohjaamiseksi.
- Näytä yksityiskohtaiset tiedot (kappaleen nimi, esittäjän nimi, albumitaide jne.) iPhoneessa.

Käytettävissä olevat toiminnot vaihtelevat sovelluksen mukaan. Lisätietoja käytettävissä olevista sovelluksista on takakannen tukisivustolla.

### Huomautuksia

- Oman turvallisuutesi vuoksi noudata paikallisia liikennelakeja ja -määräyksiä äläkä käytä sovellusta ajaessasi.
- "App Remote" -sovellus on käytettävissä vain iPhoneessa, jossa on asennettuna iOS 5.

## Kaksisuuntainen musiikin ohjaus iPhoneella

### 1 Kytke iPhone USB-porttiin liitäntäkaapelillaan\*.

\* RC-100IP iPhone-USB-liitäntäkaapelia suositellaan.

### 2 Käynnistä "App Remote" -sovellus.

### 3 Paina yksikön (MENU) (APP) ja pidä se painettuna yli 2 sekunnin ajan.

Yhteyden muodostaminen iPhoneen alkaa.

Kun yhteys on muodostettu, iPhoneen sovelluksen nimi näkyy lähdettä valittaessa, ja jotkin sovelluksen toistotoiminnoista tulevat saataville. (Käytettävissä olevat toiminnot vaihtelevat sovelluksesta riippuen.) Myös joitakin yksikön toistotoimintoja voi ohjata iPhoneella. Lisätietoja iPhoneen toiminnoista on sovelluksen ohjeessa.

### Vihje

Voit myös painaa (MENU), pyörittää hakupyörää valitaksesi "APP REM" ja painaa sitä sitten yhteyden muodostamiseksi. Paina sitten (SOURCE/OFF) lähteen valitsemiseksi.

### Yhteyden sulkeminen

Pidä painettuna painiketta (MENU).

# Raitojen haku ja toisto

## Raitojen toisto eri tiloissa

Voit kuunnella raitoja jatkuvasti (jatkuva toisto) tai satunnaisessa järjestyksessä (satunnaissoitto).

Käytettävissä olevat toistotilat vaihtelevat valitun äänilähteen mukaan.

**1** Paina toiston aikana (3) (←)- tai (4) (SHUF) -painiketta niin monta kertaa kuin tarvitaan, että haluttu toistotila tulee esiin.

Toiston käynnistyminen valitussa toistotilassa voi kestää hetken.

### Jatkuva toisto

Valitse	Toistaaksesi
← TRACK	raitaa jatkuvalla toistolla.
← ALBUM	albumia jatkuvalla toistolla.
← PODCAST* <sup>1</sup>	podcastia jatkuvalla toistolla.
← ARTIST* <sup>1</sup>	esiintyjää jatkuvalla toistolla.
← PLAYLIST* <sup>1</sup>	soittolistaa jatkuvalla toistolla.
← GENRE* <sup>1</sup>	genreä jatkuvalla toistolla.
← OFF	raitaa normaalissa järjestyksessä (normaali toisto).

### Satunnaissoitto

Valitse	Toistaaksesi
SHUF ALBUM	albumia satunnaissoitolla.
SHUF DISC* <sup>2</sup>	levyn raitoja arvotussa järjestyksessä.
SHUF PODCAST* <sup>1</sup>	podcastia satunnaissoitolla.
SHUF ARTIST* <sup>1</sup>	esiintyjää satunnaissoitolla.
SHUF PLAYLIST* <sup>1</sup>	soittolistaa satunnaissoitolla.
SHUF GENRE* <sup>1</sup>	genreä satunnaissoitolla.
SHUF DEVICE* <sup>3</sup>	laitetta satunnaissoitolla.
SHUF OFF	raitaa normaalissa järjestyksessä (normaali toisto).

\*1 Vain iPod

\*2 Vain CD

\*3 Vain USB ja iPod

## Raidan hakeminen nimen avulla — Quick-BrowZer™

Voit hakea raitaa CD-levyltä tai USB-laitteesta helposti luokan mukaan.

### 1 Paina Q (BROWSE)\* -painiketta.

Laitte siirtyy Quick-BrowZer-tilaan ja hakuluokkien luettelo tulee näkyviin. Kun raitaluettelo tulee näkyviin, paina **↵** (BACK) -painiketta niin monta kertaa, että haluttu hakuluokka tulee näkyviin.

\* Paina USB-toiston aikana Q (BROWSE) -painiketta yli 2 sekunnin ajan palataksesi suoraan luokkaluettelon alkuun.

### 2 Valitse haluttu hakuluokka hakupyörää kiertämällä ja paina sitten sitä vahvistukseksi.

### 3 Toista vaihe 2 niin monta kertaa, että haluttu raita on valittu.

Toisto käynnistyy.

Quick-BrowZer-tilasta poistumiseksi paina Q (BROWSE).

#### Huomautus

Kun siirryt Quick-BrowZer-tilaan, uudelleentoisto-/satunnaissoittoasetus peruuntuu.

## Haku yksiköitä ohittamalla — Jump-tila

Kun yhdessä luokassa on monia yksiköitä, voit nopeasti hakea haluttua yksikköä.

### 1 Paina **(SEEK)** + -painiketta Quick-BrowZer-tilassa.

Yksikön nimi tulee näkyviin.

### 2 Valitse halutun kohteen lähellä oleva kohde hakupyörää kiertämällä.

Luettelo ohitetaan siten, että kerrallaan ohitetaan 10 % luettelon kohtien kokonaismäärästä.

### 3 Paina **(MENU)**.

Näyttö palaa Quick-BrowZer-tilaan ja valittu yksikkö tulee esiin.

### 4 Valitse haluttu yksikkö hakupyörää kiertämällä ja paina sen jälkeen hakupyörää.

Toisto käynnistyy, mikäli valittu yksikkö on raita.

Peruuta Jump-tila painamalla **↵** (BACK) tai **(SEEK)** -.

## Haku aakkosjärjestyksessä — Aakkosellinen haku

Jos iPod kytetään tähän laitteeseen, voit hakea haluttua yksikköä aakkosjärjestyksessä.

### 1 Paina **(SEEK)** + -painiketta Quick-BrowZer-tilassa.



### 2 Valitse hakupyörää kiertämällä halutun yksikön ensimmäinen kirjain ja paina sen jälkeen monitoimikooderia.

Valitun kirjaimen mukainen yksikkölistä tulee esiin aakkosjärjestyksessä.

### 3 Valitse haluttu yksikkö hakupyörää kiertämällä ja paina sen jälkeen hakupyörää.

Toisto käynnistyy, mikäli valittu yksikkö on raita.

Peruuta aakkoshaku painamalla **↵** (BACK) tai **(SEEK)** -.

#### Huomautuksia

- Aakkoshaussa yksikön valittua kirjainta edeltävä symboli tai artikkeli (a/an/the) jää pois.
- Valitsemastasi hakuyksiköstä riippuen vain Jump-tila voi olla käytettävissä.
- Aakkoshaku saattaa kestää jonkin aikaa raitamäärästä riippuen.



## Raidan hakeminen kuuntelemalla raidan osia — ZAPPIN™

Toistamalla lyhyitä jaksoja CD-levyllä tai USB-laitteella olevilta raidoilta voit hakea raitaa, jonka haluat kuunnella. ZAPPIN-tila sopii käytettäväksi silloin kun haetaan raitaa satunnaissoitto- tai jatkuvan toisto satunnaissoittotilassa.

### 1 Paina toiston aikana (ZAP).

Toisto alkaa seuraavan raidan kohdasta. Voit valita toistoajan (s. 18).

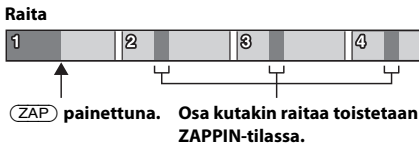

### 2 Paina (MENU) tai (ZAP), kun kuulet toistettavan sitä raitaa, jonka haluat kuunnella kokonaisuudessaan.

Valitsemaasi raitaa aletaan toistaa normaalisti sen alusta.

Myös (BACK) -painikkeen painaminen toistaa valitun raidan.

#### Vihjeitä

- Paina (SEEK) +/--painikkeita ZAPPIN-tilassa ohittaaksesi raidan.
- Paina ZAPPIN- (1) / (2) (ALBUM ▼ / ▲) -painiketta albumin ohittamiseksi.

## Ääniasetukset ja asetusvalikko

### Pitkälle kehitettyjen äänitoimintojen käyttö — Advanced Sound Engine

Sony'n uusi äänitilalaite luo ihanteellisen autoäänikentän digitaalisella ääniprosessorilla.

### Äänenlaadun valinta — EQ7 Preset

Voit valita taajuuskäyrän 7 taajuuskorjainasetuksesta (XPLOD, VOCAL, EDGE, CRUISE, SPACE, GRAVITY, CUSTOM tai OFF).

- 1 Paina vastaanoton/toiston aikana (MENU), kierrä hakupyörää, kunnes "SOUND" tulee näkyviin ja paina sen jälkeen sitä.
- 2 Kierrä hakupyörää, kunnes näyttöön ilmestyy "EQ7 PRESET" ja paina sen jälkeen sitä.
- 3 Kierrä hakupyörää, kunnes haluttu taajuuskorjain tulee esiin, ja paina sen jälkeen sitä.
- 4 Paina (BACK) -painiketta kahdesti.

Valitun taajuuskäyrän peruuttamiseksi valitse "OFF" kohdassa 3.

#### Vihje

Taajuuskäyrän asetus voidaan tallentaa muistiin jokaisen äänilähteen mukaisesti.

## Taajuuskäyrän räätälöinti — EQ7-asetus

EQ7:n "CUSTOM"-asetusta käyttämällä voi tehdä omat taajuuskorjausasetuksesi.

- 1 Paina lähteen valinnan jälkeen** **(MENU)**, kierrä hakupyörää, kunnes "SOUND" tulee näkyviin ja paina sen jälkeen sitä.
- 2 Kierrä hakupyörää, kunnes näyttöön ilmestyy "EQ7 SETTING" ja paina sen jälkeen sitä.**
- 3 Kierrä hakupyörää, kunnes näyttöön ilmestyy "BASE" ja paina sen jälkeen sitä.**  
Voit valita jonkin taajuuskäyrän perusasetukseksi räätälöinnille.
- 4 Valitse haluttu taajuuskäyrä hakupyörää kiertämällä ja paina sen jälkeen hakupyörää.**

### 5 Taajuuskäyrän asettaminen.

- 1 Valitse haluttu taajuusalue hakupyörää kiertämällä ja paina sen jälkeen hakupyörää.**



BAND1: 63 Hz  
BAND2: 160 Hz  
BAND3: 400 Hz  
BAND4: 1 kHz  
BAND5: 2,5 kHz  
BAND6: 6,3 kHz  
BAND7: 16,0 kHz

- 2 Säädä äänenvoimakkuutta hakupyörää kiertämällä ja paina sen jälkeen hakupyörää.**

Äänenvoimakkuutta voi säätää 1 dB:n askelin välillä -6 – +6 dB.

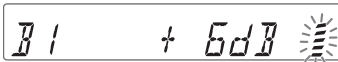

Toista kohdat **1** ja **2** vielä muiden taajuusalueiden säätämiseksi.

### 6 Paina **(BACK)** edelliseen näyttöön palaamiseksi.

Taajuuskorjaimen käyrä tallennetaan "CUSTOM"-asetukseen.

## Äänen optimointi aikaviiveellä — Kuuntelupaikka

Laite pystyy simuloimaan luonnollista äänikenttää viivästyttämällä kustakin kaiuttimesta toistettavaa ääntä kuuntelupaikan mukaisesti. Asetuksen "POSITION" vaihtoehdot on annettu seuraavassa.

- FRONT L (1)** : Vasen etu  
**FRONT R (2)** : Oikea etu  
**FRONT (3)** : Keski etu  
**ALL (4)** : Auton keskikohta  
**OFF**: Sijaintia ei ole asetettu.

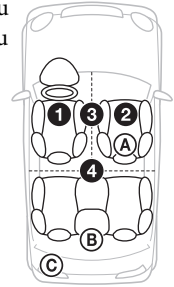

Voit myös asettaa arvioidun subwooferin sijainnin kuuntelupaikastasi, jos: – auditoistoasetuksen ollessa "SUB-OUT" (s. 18). – Kuuntelupaikaksi on asetettu jokin muu kuin "OFF".

Asetuksen "SET SW POS" vaihtoehdot on annettu seuraavassa.

- NEAR (A)** : Lähellä  
**NORMAL (B)** : Normaali  
**FAR (C)** : Kaukana

- 1 Paina vastaanoton/toiston aikana** **(MENU)**, kierrä hakupyörää, kunnes "SOUND" tulee näkyviin ja paina sen jälkeen sitä.
- 2 Kierrä hakupyörää, kunnes näyttöön ilmestyy "POSITION" ja paina sen jälkeen sitä.**
- 3 Kierrä hakupyörää, kunnes näyttöön ilmestyy "F/R POS" ja paina sen jälkeen sitä.**
- 4 Valitse hakupyörää kiertämällä vaihtoehtoista "FRONT L", "FRONT R", "FRONT" ja "ALL" ja paina sen jälkeen hakupyörää.**
- 5 Kierrä hakupyörää, kunnes näyttöön ilmestyy "SW POS" ja paina sen jälkeen sitä.**

**6** Valitse hakupyörää kiertämällä subwooferin paikka vaihtoehdoista "NEAR", "NORMAL" ja "FAR" ja paina sen jälkeen hakupyörää.

**7** Paina **↵** (BACK) edelliseen näyttöön palaamiseksi.

Kuuntelupaikka-asetuksen peruuttamiseksi valitse "OFF" kohdassa 4.

---

## Kuuntelupaikan säätäminen

Voit hienosäätää kuuntelupaikka-asetusta.

**1** Paina vastaanoton/toiston aikana **(MENU)**, kierrä hakupyörää, kunnes "SOUND" tulee näkyviin ja paina sen jälkeen sitä.

**2** Kierrä hakupyörää, kunnes näyttöön ilmestyy "POSITION" ja paina sen jälkeen sitä.

**3** Kierrä hakupyörää, kunnes näyttöön ilmestyy "ADJ POSITION", ja paina sen jälkeen sitä.

**4** Säädä kuuntelupaikkaa hakupyörää kiertämällä ja paina sen jälkeen hakupyörää.  
Säätöalue: "+3" – "CENTER" – "-3".

**5** Paina **↵** (BACK) edelliseen näyttöön palaamiseksi.

---

## DM+ Advanced

DM+ Advanced -toiminto parantaa digitaalisesti pakatun äänen laatua palauttamalla pakkausprosessissa menetettyjä korkeita taajuuksia.

**1** Paina toiston aikana **(MENU)**, kierrä hakupyörää, kunnes "SOUND" tulee näkyviin ja paina sen jälkeen sitä.

**2** Kierrä hakupyörää, kunnes näyttöön ilmestyy "DM+" ja paina sen jälkeen sitä.

**3** Kierrä hakupyörää valitaksesi asetuksen "ON" ja paina sen jälkeen sitä.

**4** Paina **↵** (BACK)-painiketta kahdesti.

### Vihje

DM+-asetuksen voi tallentaa muistiin kaikille muille lähteille paitsi virittimelle.

---

## Takakaiutinten käyttö subwooferina — Rear Bass Enhancer

Takabasson vahvistin (Rear Bass Enhancer) vahvistaa bassoääniä soveltamalla alipäästösuodinasetusta (s. 19) takakaiuttimiin. Tämä toiminto mahdollistaa takakaiutinten toimimisen subwoofereina, vaikka subwooferia ei olisikaan kytketty laitteistoon.

**1** Paina vastaanoton/toiston aikana **(MENU)**, kierrä hakupyörää, kunnes "SOUND" tulee näkyviin ja paina sen jälkeen sitä.

**2** Kierrä hakupyörää, kunnes näyttöön ilmestyy "RB ENH" ja paina sen jälkeen sitä.

**3** Kierrä hakupyörää, kunnes näyttöön ilmestyy "RBE MODE" ja paina sen jälkeen sitä.

**4** Kierrä hakupyörää valitaksesi asetuksen vaihtoehdoista "1", "2" ja "3" ja paina sen jälkeen sitä.

**5** Paina **↵** (BACK) edelliseen näyttöön palaamiseksi.

---

## Subwooferin käyttö ilman päätevahvistinta — Subwooferin suorakytkentä

Voit käyttää subwooferia ilman päätevahvistinta, jos se on kytketty takakaiuttimen johtoon.

### Huomaus

Kytke 4 - 8 ohmin subwoofer kumpaan tahansa takakaiutinjohtoista. Älä kytke kaiutinta toiseen takakaiutinjohtoon.

**1** Paina vastaanoton/toiston aikana **(MENU)**, kierrä hakupyörää, kunnes "SOUND" tulee näkyviin ja paina sen jälkeen sitä.

- 2 Kierrä hakupyörää, kunnes näyttöön ilmestyy "SW DIREC" ja paina sen jälkeen sitä.**
- 3 Kierrä hakupyörää, kunnes näyttöön ilmestyy "SW MODE" ja paina sen jälkeen sitä.**
- 4 Kierrä hakupyörää valitaksesi asetuksen vaihtoehdoista "1", "2" ja "3" ja paina sen jälkeen sitä.**
- 5 Paina ↵ (BACK) edelliseen näyttöön palaamiseksi.**

Lisätietoja subwooferin vaiheen, sijainnin, alipäästösuodattimen taajuuden ja alipäästösuodattimen käyrän asetuksista: katso s. 19.

## Asetusyksikköjen säätäminen

- 1 Paina (MENU) ja kierrä hakupyörää, kunnes näyttöön ilmestyy haluttu ryhmä ja paina sen jälkeen sitä.**
- 2 Kierrä hakupyörää, kunnes haluttu yksikkö tulee esiin, ja paina sen jälkeen sitä.**
- 3 Kierrä hakupyörää valitaksesi asetus ja paina sen jälkeen sitä.\***  
Asetukset on nyt tehty valmiiksi.
- 4 Paina ↵ (BACK) edelliseen näyttöön palaamiseksi.**

\* CLOCK-ADJ- ja BTM-asetuksissa ei kohtaa 4 tarvitse suorittaa.

Seuraavia kohteita voi asettaa lähteestä ja asetuksesta riippuen:

### YLEISTÄ:

**CLOCK-ADJ** (Kellonajan asetus) (s. 4)

**CAUT ALM**\*<sup>1</sup> (Varoittava piippaus)  
Aktivoi varoittavan piippauksen: "ON", "OFF" (s. 4).

### BEEP

Aktivoi piippausäänen: "ON", "OFF".

### AUTO OFF

Sammuttaa laitteen automaattisesti halutun ajan jälkeen silloin kun laite kytketään päältä: "NO", "30S (sekuntia)", "30M (minuuttia)", "60M (minuuttia)".

### AUX-A<sup>\*1\*2</sup> (AUX Audio)

Aktivoi AUX-lähteen näytön: "ON", "OFF" (s. 20).

### REAR/SUB<sup>\*1</sup>

Siirtyä audiotoiistoon: "SUB-OUT" (subwoofer), "REAR-OUT" (tehovahvistin).

### CT (Kellonaika)

Aktivoi CT-toiminnon: "ON", "OFF" (s. 8).

### REGIONAL<sup>\*3</sup> (ALUELÄHETYKSET)

Rajoittaa vastaanoton valitulle alueelle: "ON", "OFF" (s. 8).

### BTM<sup>\*4</sup> (s. 6)

### ZAPPIN<sup>\*5</sup>

**ZAP TIME** (Zappin-aika)  
Valitse ZAPPIN-toiminnon toistoajan.  
– "Z.TIME-1 (noin 6 sekuntia)",  
"Z.TIME-2 (noin 15 sekuntia)",  
"Z.TIME-3 (noin 30 sekuntia)".  
**ZAP BEEP** (Zappin-toiminnon piippaus)  
Tuottaa piippausäänen raidan vaihtuessa: "ON", "OFF".

\*1 Laitteen ollessa päältä.

\*2 Ei näy App Remote -toiminnossa.

\*3 ULA-vastaanoton aikana.

\*4 Kun viritin on valittu.

\*5 Kun CD tai USB on valittu.

### ÄÄNI:

**EQ7 PRESET** (s. 15)

**EQ7 SETTING** (s. 16)

---

**SIJAINTI**

**SET F/R POS** (Aseta etu-/takasijainti)

(s. 16)

**ADJ POSITION**\*<sup>1</sup> (Säädä sijaintia)

(s. 17)

**SET SW POS**\*<sup>1\*2</sup> (Aseta subwooferin sijainti) (s. 16)

---

**BALANCE**

Säätää äänen tasapainon: "RIGHT

(Oikea) -15"-"CENTER" (Keski)

- "LEFT (Vasen) -15".

---

**FADER**

Säätää suhteellisen tason: "FRONT (Etu)

-15" - "CENTER" (Keski) - "REAR

(Taka) -15".

---

**DM**\*<sup>3</sup> (s. 17)**LOUDNESS** (Dynaaminen Loudness)

Vahvistaa basso- ja diskanttitoistoa tarkemman äänentoiston

aikaansaamiseksi hiljaisilla

äänenvoimakkuuksilla toistettaessa:

"ON", "OFF".

---

**ALO** (Automaattinen tason optimointi)

Säätää kaikkien toistolähteiden

äänenvoimakkuuden tason

optimaaliseksi: "ON", "OFF".

---

**RB ENH**\*<sup>4</sup> (Takabasson vahvistus)

**RBE MODE** (Takabasson vahvistustila)

Valitsee takabasson vahvistustilan: "1", "2", "3", "OFF".

**LPF FREQ** (Alipäästösuodattimen taajuus)

Valitsee subwooferin rajataajuuden:

"50 Hz", "60 Hz", "80 Hz", "100 Hz" ja

"120 Hz".

**LPF SLOP** (Alipäästösuodattimen käyrä)

Valitsee LPF-käyrän: "1", "2" ja "3".

---

**SW DIRE**\*<sup>5</sup> (Subwooferin suorakytkentä)

**SW MODE** (Subwoofer-tila)

Valitsee subwoofer-tilan: "1", "2", "3", "OFF".

**SW PHASE** (Subwooferin vaihe)

Valitsee subwooferin vaiheen: "NORM", "REV".

**SW POS**\*<sup>1</sup> (Subwooferin sijainti) (s. 16)

Valitsee subwooferin sijainnin: "NEAR", "NORMAL", "FAR".

**LPF FREQ** (Alipäästösuodattimen taajuus)

Valitsee subwooferin katkaisutaajuuden:

"50 Hz", "60 Hz", "80 Hz", "100 Hz",

"120 Hz".

**LPF SLOP** (Alipäästösuodattimen käyrä)

Valitsee LPF-käyrän: "1", "2", "3".

---

**S.WOOFER**\*<sup>2</sup> (Subwoofer)

**SW LEVEL** (Subwooferin taso)

Säätää subwooferin

äänenvoimakkuuden: "+10 dB" - "0 dB" - "-10 dB".

("ATT" näkyy pienimmässä asetuksessa.)

**SW PHASE** (Subwooferin vaihe)

Valitsee subwooferin vaiheen: "NORM", "REV".

**SW POS**\*<sup>1</sup> (Subwooferin sijainti)

Valitsee subwooferin sijainnin: "NEAR", "NORMAL", "FAR".

**LPF FREQ** (Alipäästösuodattimen taajuus)

Valitsee subwooferin rajataajuuden:

"50 Hz", "60 Hz", "80 Hz", "100 Hz" ja

"120 Hz".

**LPF SLOP** (Alipäästösuodattimen käyrä)

Valitsee LPF-käyrän: "1", "2" ja "3".

---

**HPF** (Ylipäästösuodin)

**HPF FREQ** (Ylipäästösuodattimen taajuus)

Valitsee etu/takakaiuttimien

rajataajuuden: "OFF", "50 Hz", "60 Hz", "80 Hz", "100 Hz", "120 Hz".

**HPF SLOP** (Alipäästösuodattimen käyrä)

Valitsee HPF-käyrän (toimii ainoastaan

silloin kun HPF FREQ -asetukseksi on

valittu muu kuin "OFF"): "1", "2", "3".

---

---

## AUX VOL\*<sup>6</sup> (AUX-liitännän äänenvoimakkuus)

Säätää kunkin laitteistoon kytketyn laitteen äänenvoimakkuuden: "+18 dB" – "0 dB" – "–8 dB".

Tämä asetus poistaa tarpeen säätää eri äänilähteiden välisiä äänenvoimakkuuden eroja.

---

- \*1 Ei näky, kun "SET F/R POS" -asetuksena on "OFF".
- \*2 Audiotoistoasetuksen ollessa "SUB-OUT" (s. 18).
- \*3 Ei näy, kun viritin on valittu.
- \*4 Kun audiotoistoasetuksena on "REAR-OUT" ja "SW DIREC" -asetuksena on "OFF".
- \*5 Kun audiotoistoasetuksena on "REAR-OUT" ja "RBE MODE" -asetuksena on "OFF".
- \*6 Kun AUX on valittu.

---

## DISPLAY:

### DEMO (Esittely)

Aktivoi esittelytilan: "ON", "OFF".

---

### DIMMER (HIMMENNIN)

Muuttaa näytön kirkkaustilaa: "ON", "OFF".

---

### AUTO SCR\* (Automaattinen vieritys)

Vierittää pitkiä yksiköitä automaattisesti: "ON", "OFF".

---

### M.DISPLAY (Vieritysnäyttö)

- "SA": Liikkuvien kuvioiden ja spektrianalysaattorin näyttäminen.
  - "OFF": vieritysnäytön passivoimiseksi.
- 

\* Kun CD tai USB on valittu.

## APP REM:

Aloittaa App Remote -määrittäksen.

# Lisälaitteiden käyttö

## Audiolisälaitteet

Kytkemällä vapaavalintaisen kannettavan audiolaitteen tämän laitteen AUX-tuloliitäntään (stereominiliitäntä) ja valitsemalla sitten vain toistolähteen voit kuunnella sen ääntä autosi kaiuttimista.

### Kannettavan audiolaitteen kytkeminen laitteistoon.

- 1 Kytke kannettava laite päältä.
- 2 Säädä laitteen äänenvoimakkuus nolllille.
- 3 Kytke kannettava audiolaitteeseen liitäntäjohdolla (ei sisälly toimitukseen)\*.

\* Käytä suoraa liitintä.

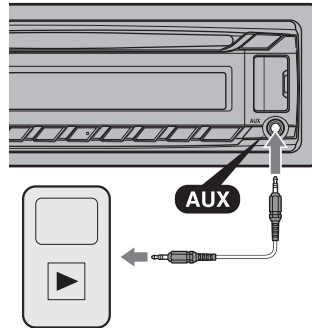

### Äänenvoimakkuuden tason säätäminen

Säädä jokaisen laitteistoon kytketyn audiolaitteen äänenvoimakkuus ennen toiston aloittamista.

- 1 Säädä laitteen äänenvoimakkuus nolllille.
- 2 Paina (SOURCE/OFF) -painiketta niin monta kertaa kuin tarvitaan, että näyttö ilmestyy "AUX".
- 3 Käynnistä kannettavan audiolaitteen toisto kohtuullisella äänenvoimakkuudella.
- 4 Säädä laitteistosta äänenvoimakkuus normaalisti käyttämäksesi.
- 5 Tulotason säätäminen (s. 20).

## Lisätietoja

### Yleisiä käyttöohjeita

- Anna laitteen jäähtyä ennen käyttöä, jos autosi on ollut pysäköitynä suoraan auringonpaisteeseen.
- Älä jätä etupaneelia tai audiolaitteita auton sisään, sillä seurauksena voi olla toimintahäiriö suoran auringonpaisteen aiheuttaman korkean lämpötilan vuoksi.
- Moottoriantenni ojentautuu automaattisesti esiin.

### Kosteuden tiivistyminen

Jos laitteen sisällä oleva kosteus pääsee tiivistymään nesteeksi, ota levy pois soittimesta ja odota noin tunti nesteen haihtumista, muussa tapauksessa laite ei ehkä toimi kunnolla.

### Korkean äänenlaadun säilyttämiseksi

Älä roiskuta nestettä laitteeseen tai levyille.

### Levyjä koskevia huomautuksia

- Älä altista levyjä suoralle auringonpaisteelle tai lämmönlähteille, kuten kuumaillakanavat, tai jätä niitä suoraan auringonpaisteeseen pysäköityyn autoon.
- Pyyhi ennen levyjen soittamista ne puhtaiksi puhdistusliinalla levyn keskiosasta laitoihin edeten. Älä käytä liuottimia kuten benseeniä, tinneriä tai kuluttajakäyttöön myytäviä puhdistussarjoja.
- Tämä laite on suunniteltu toistamaan levyjä, jotka ovat yhteensopivia Compact Disc (CD)-standardin kanssa. DualDisc-levyt ja jotkin muut musiikkilevyt, jotka on koodattu kopiosuojatekniikalla, eivät ole yhteensopivia Compact Disc (CD)-standardin kanssa, sen vuoksi niitä ei voi toistaa tällä laitteella.



### • Tällä laitteella TOISTOKELVOTTOMAT levyt

- Tarroilla, etiketeillä tai tahmealla teipillä tai itse kiinnitetyllä paperiliuskoilla varustetut levyt. Jos käytät niitä, voi seurauksena olla toimintahäiriö tai levyn rikkoontuminen.
- Normaalista poikkeavalla muodolla varustetut levyt (esim. sydämen-, neliön- tai tähdenmuotoiset levyt) saattavat vahingoittaa tätä laitetta.
- 8 cm:n levyt.

### CD-R(W)-levyjä koskevia huomautuksia

- Maksimimäärä: (Vain CD-R(W)-levyt)
  - kansioita (albumeja): 150 (mukaan lukien juurikansio)
  - tiedostoja (raitoja) ja kansioita: 300 (saattaa olla vähempi kuin 300, jos kansioiden tai tiedostojen nimissä on paljon kirjaimia)
  - kansion tai tiedoston nimessä näytettävä kirjainmerkkien määrä on 32 (Joliet/64 Romeo)
- Jos monisessiolevy alkaa CD-DA-sessiolla, se tunnustetaan CD-DA-levyksi, eikä muita sessioita toisteta.

### • Tällä laitteella TOISTOKELVOTTOMAT levyt

- CD-R/CD-RW-levyt, joiden äänityslaatu on huono.
- CD-R/CD-RW-levyt, jotka on tallennettu yhteensopimattomalla äänityslaitteella.
- CD-R/CD-RW-levyt, joiden viimeistely on tehty väärin.
- CD-R/CD-RW-levyt, joita ei ole äänitetty CD- tai MP3 -formaateilla, joka on yhteensopiva standardien ISO9660 Level 1/Level 2, Joliet/Romeo tai monisessiostandardin kanssa.

### MP3/WMA/AAC-tiedostojen toistojärjestys

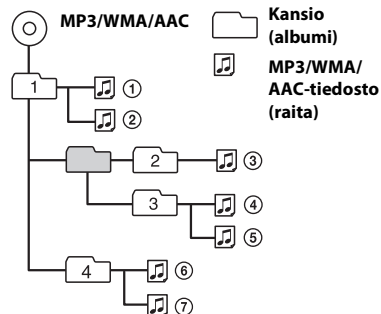

## iPod

- Voit kytkeä tämän laitteen seuraaviin iPod-malleihin. Päivitä iPod-laitteesi viimeisimmällä ohjelmistolla ennen sen käyttämistä.

Yhteensopivat mallit

- iPod touch (4th generation)
- iPod touch (3rd generation)
- iPod touch (2nd generation)
- iPod classic
- iPod nano (6th generation)
- iPod nano (5th generation)
- iPod nano (4th generation)
- iPod nano (3rd generation)
- iPod nano (2nd generation)
- iPod nano (1st generation)\*
- iPhone 4S
- iPhone 4
- iPhone 3GS
- iPhone 3G

\* Matkustajan ohjaus ei ole käytettävissä iPod nanolla (1. sukupolvi).

- "Made for iPod" ja "Made for iPhone" merkitsevät, että elektroninen laite on tarkoitettu kytkettäväksi erityisesti iPodiin ja iPhoneen ja kehittäjän vakuutuksen mukaisesti se täyttää Applen suorituskyvyvaatimukset. Apple ei ole vastuussa tämän laitteen toimimisesta eikä sen yhteensopivuudesta turva- ja säännösstandardien kanssa. Huomaa, että tämän tarvikkeen käyttö iPodin tai iPhoneen kanssa saattaa vaikuttaa langattoman yhteyden suorituskykyyn.

Jos laitteen käytöstä on jotakin kysyttävää tai siinä ilmaantuu ongelmia, joita ei ratkaistuksi tämän käsikirjan avulla, ota yhteys lähimpään Sonya myyvään liikkeeseen.

## Huolto ja kunnossapito

### Liitinten puhdistaminen

Laite ei välttämättä toimi kunnolla, jos laitteen ja sen etupaneelin väliset liittimet eivät ole puhtaita. Tämän estämiseksi irrota etupaneeli (s. 4) ja puhdista sen liittimet puuvillatupolla. Älä käytä liikaa voivaa, seurauksena voi olla liittinten vahingoittuminen.

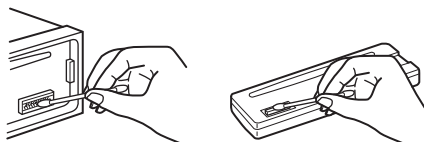

### Huomautuksia

- Sammuta turvallisuussyistä auton moottori ennen liittimien puhdistusta ja ota avain pois virtalukosta.
- Älä koskaan koske liittimiin paljain sormin tai millään metalliesineellä.



## Tekniset tiedot

### Viritin

#### FM

**Viritysalue:** 87,5–108,0 MHz

**Antenniliitäntä:**

Ulkoisen antennin liitäntä

**Välitaajuuskaista:** 25 kHz

**Herkkyys:** 8 dBf

**Valintatarkkuus:** 75 dB taajuudella 400 kHz

**Häiriötäisyys:** 80 dB (stereo)

**Kanavaero:** 50 dB taajuudella 1 kHz

**Taajuusvaste:** 20–15 000 Hz

#### KA/PA

**Viritysalue:**

KA: 531–1 602 kHz

PA: 153–279 kHz

**Antenniliitäntä:**

Ulkoisen antennin liitäntä

**Välitaajuus:**

9 124,5 kHz tai 9 115,5 kHz/4,5 kHz

**Herkkyys:** MW (KA): 26 µV, LW (PA): 45 µV

#### CD-soitin

**Häiriötäisyys:** 120 dB

**Taajuusvaste:** 10–20 000 Hz

**Huojunta ja värinä:** Alle mitattavan tason.

#### USB-soitin

**Liitäntä:** USB (Nopea)

**Maksimivirta:** 1 A

#### Tehovahvistin

**Lähtöliitännät:** Kaiutinliitännät

**Kaiutinten impedanssi:** 4–8 ohmia

**Maksimiteho:** 52 W × 4 (4 ohmiin)

#### Yleistä

**Lähtöliitännät:**

Äänen lähtöliitännät (taka/sub valittavissa)

Moottoriantenni/päätevahvistimen ohjusliitin  
(REM OUT)

**Tuloliitännät:**

Kauko-ohjaimen tuloliitäntä

Antenniliitäntä

AUX-tuloliitäntä (stereominiliitäntä)

USB-portti

**Käyttäjännite:** 12 V:n tasavirta, autonakku  
(miinusmaa)

**Mitat:** N. 178 × 50 × 177 mm

**Asennusmitat:** N. 182 × 53 × 160 mm

**Paino:** Noin 1,2 kg

#### Toimitetut lisätarvikkeet:

Liitäntä- ja asennusosat (1 sarja)

#### Lisävalintana saatavat lisätarvikkeet/laitteet:

Kauko-ohjain: RM-X114

USB-liitäntäjohto iPodille: RC-100IP

Kaikissa radioliikkeissä ei ole edellä lueteltuja lisätarvikkeita. Kysy radioliikkeestä yksityiskohtaisia tietoja.

Ulkonäköä ja teknisiä yksityiskohtia voidaan muuttaa ilman ennakoilmoitusta.

## Vianetsintä

Seuraava viantarkistusluettelo auttaa sinua selvittämään käytön yhteydessä mahdollisesti ilmenevät ongelmat.

Tarkista ennen seuraavan tarkistuslistan läpikäymistä liitännät ja käyttömenettelyt.

Lisätietoja sulakkeen käytöstä ja laitteen irrottamisesta kojelaudasta: katso tämän laitteen mukana toimitettu asennus-/liitäntäohje.

Jos ongelma ei ratkea, käy takakannen tukisivustolla.

## Yleistä

#### Laitteeseen ei tule virtaa.

→ Tarkista liitännät ja sulake.

#### Moottoriantenni ei ojennu täyteen pituuteensa.

→ Moottoriantennilla ei ole relerasiaa.

#### Ei ääntä.

→ ATT-toiminto on aktivoitu.

→ Etu/takatasapainon säädintä ("FADER") ei ole asetettu 2-kaiutinjärjestelmän mukaiseksi.

#### Ei piippausääntä.

→ Piippausääni on peruutettu (s. 18).

→ Lisävarusteena saatava päätevahvistin on kytketty laitteeseen, eikä laitteen omaa sisäänrakennettua vahvistinta käytetä.

---

### **Muistin sisältö on tyhjentynt.**

- Virransyöttöjohto tai akku on irrotettu tai sitä ei ole kytketty kiinni kunnolla.
- Laite on nollattu.
  - Tallenna asetukset uudelleen muistiin.

---

### **Tallennetut asemat ja kellonaika poistuvat muistista.**

#### **Sulake on palanut.**

#### **Kohinaa kuuluu, kun virtalukon asentoa vaihdetaan.**

- Johtoja ei ole kytketty oikein auton ylimääräiseen virtaliitäntään.

---

### **Esittelytila käynnistyy toisto- tai vastaanottotilan aikana.**

- Ellei mitään toimintoa ole suoritettu 5 minuuttiin "DEMO-ON" -asetuksen ollessa käytössä, esittelytila käynnistyy.
  - Aseta asetukseksi "DEMO-OFF" (s. 20).

---

### **Näyttö häviää/ei ilmesty näyttöikkunaan.**

- Himmennin on asetettu asetukseen "DIM-ON" (s. 20).
- Näyttö häviää, jos (SOURCE/OFF) -painiketta pidetään painettuna hetken ajan.
  - Paina laitteen (SOURCE/OFF) -painiketta niin kauan, että näyttö katoaa.
- Liittimet ovat likaiset (s. 22).

---

### **Automaattinen virrankatkaisutoiminto ei toimi.**

- Laite kytketty päälle. Automaattinen virrankatkaisutoiminto toimii sen jälkeen laitteesta on katkaistu virta.
  - Kytke laite päältä.

---

### **Käyttöpainikkeet eivät toimi.**

#### **Levy ei tule ulos.**

- Paina (DSPL) ja (BACK)/(MODE) yli 2 sekunnin ajan.
- Muistiin tallennettu sisältö poistetaan. Oman turvallisuutesi vuoksi älä tee nollaustoimintoa ajaessasi.

---

## **Radiovastaanotto**

### **Asemia ei voida ottaa vastaan.**

#### **Kohina estää äänen kuulumisen.**

- Liitäntää ei ole tehty oikein.
  - Tarkista autoantennin liitäntä.
  - Jos auton antenni ei ojentaudu ulos, tarkista moottoriantennin liitännän ohjausjohto.

---

### **Asemien esiviritys ei ole mahdollista.**

- Tallenna muistiin oikea taajuus.
- Lähetysignaali on liian heikko.

---

### **Automaattinen viritys ei ole mahdollista.**

- Lähetysignaali on liian heikko.
  - Suorita asemien viritys manuaalisesti.

---

## **RDS**

### **SEEK-toiminto käynnistyy muutaman sekunnin kuuntelun jälkeen.**

- Asema ei lähetä TP-ohjelmaa tai sen signaali on heikko.
  - Kytke TA-toiminto päältä (s. 7).

---

### **Ei liikennetiedotuksia.**

- Aktivoi TA-toiminto (s. 7).
- Asema ei lähetä liikennetiedotuksia, vaikka onkin TP-asema.
  - Virity kohdalleen jokin muu asema.

---

### **PTY- näytössä näkyy "-----".**

- Parhaillaan vastaanotettava asema ei ole RDS-asema.
- RDS-dataa ei ole vastaanotettu.
- Asema ei näytä ohjelmatyyppiä.

---

### **Ohjelmanpalvelun nimi alkaa vilkkua.**

- Parhaillaan kuunneltavalle asemalle ei ole vaihtoehtoista taajuutta.
  - Paina (SEEK) +/- -painikkeita ohjelmanpalvelun numeron vilkkuessa. "PI SEEK" -ilmaisim ilmestyy näytölle ja laite alkaa etsiä jotakin toista taajuutta, jolla on samat PI-tiedot (Program Identification).

---

## **CD:n toisto**

### **Levyä ei voida ladata soittimeen.**

- Soittimessa on jo toinen levy.
- Levy on väkisin pakotettu ylösalaisin tai väärällä tavalla levytilaan.

---

### Levyä ei voi toistaa.

- Likainen tai viallinen levy.
- Näitä CD-R(W)-levyjä ei ole tarkoitettu audiotuistoon (s. 21).

---

### MP3/WMA/AAC-tiedostojen toisto ei onnistu.

- Levy ei ole yhteensopiva MP3/WMA/AAC-formaatin ja version kanssa. Lisätietoja toistokelvollisista levyistä ja formateista on tukisivulla.

---

### Mp3/WMA/AAC-tiedostojen toiston käynnistyminen kestää kauemmin kuin muiden tiedostojen.

- Seuraavien levyjen toiston aloittaminen kestää kauemmin.
  - monimutkaisella puurakenteella tallennettu levy.
  - monitallennuksella tallennettu levy.
  - levy, jolle voi lisätä dataa.

---

### Näyttöyksiköt eivät vieri.

- Liian monilla kirjainmerkeillä varustetuilla levyillä eivät pitkä nimet välttämättä vieri.
- "AUTO-SCR"-asetuksena on "OFF".
  - Aseta "A.SCRL-ON"-asetus päälle (s. 20).
  - Pidä painattuna **(DSPL)** (SCRL).

---

### Ääni hypähtelee.

- Asennusta ei ole tehty oikein.
  - Asenna laite pienempään kulmaan kuin 45° tukevaan paikkaan autossa.
- Likainen tai viallinen levy.

---

## USB-toisto

### Et pysty toistamaan yksiköitä USB-keskittimen (hub) kautta.

- Laite ei tunnista USB-keskittimen (hub) kautta kytkettyjä USB-laitteita.

---

### Yksiköitä ei voida toistaa.

- USB-laite ei toimi.
  - Tee liitäntä uudelleen.

---

### USB-laitteen toisto kestää kauan.

- USB-laitteessa on tiedostoja, joilla on monimutkainen puurakenne.

---

### Ääni on katkonainen.

- Ääni voi olla katkonainen suurempaa bittinopeutta kuin 320 kbps käytettäessä.

---

### Sovelluksen nimi ei vastaa todellista sovellusta App Remotessa.

- Käynnistä sovellus uudelleen "App Remote" -sovelluksesta.

---

## Vikanäytöt /Tiedotteet

---

### CHECKING

- Soitin on vahvistamassa yhteyttä USB-laitteeseen
  - Odota, kunnes yhteys on vahvistettu.

---

### ERROR

- Levy on likainen tai asetettu ylälaisiin soittimeen.
  - Puhdista levy tai aseta se oikein soittimeen.
- Tyhjä levy on asetettu soittimeen.
- CD-levyä ei voi jostakin syystä toistaa.
  - Aseta soittimeen toinen levy.
- USB-laitetta ei tunnistettu automaattisesti.
  - Tee liitäntä uudelleen.
- Ota levy ulos painamalla **▲** -painiketta.

---

### FAILURE

- Jokin/jotkin kaiuttimien/vahvistinten liitännistä on suoritettu väärin.
  - Tarkista liitännät tämän mallin asennus/liitäntäoppaasta.

---

### HUB NO SUPRT (Keskittimiä ei tueta)

- Tämä laite ei tue USB-keskintä (hubia).

---

### NO AF (Ei vaihtoehtoisia taajuuksia)

- Parhaillaan kuunneltavalle asemalle ei ole vaihtoehtoisia taajuuksia.
  - Paina **(SEEK)** +/- -painiketta ohjelmopalvelun nimen vilkkuesssa. Viritin alkaa etsiä samoilla PI-tiedoilla (Ohjelman tunnistus) varustettuja taajuuksia ("PI SEEK" ilmestyy näyttöön).

---

### NO DEV (Ei laitetta)

- "USB" on valittu lähteeksi ilman, että USB-laite olisi ollut kytkettynä laitteistoon. USB-laite tai -johto on irrotettu toiston aikana.
  - Kytke kunnolla USB-laite tai -johto.

---

**NO DISC**

- Levy on otettu pois tai "CD" on valittu lähteeksi laittamatta levyä laitteeseen.

---

**NO MUSIC**

- Levyllä tai USB-laitteella ei ole musiikkitiedostoa.
  - Aseta soittimeen musiikki-CD.
  - Kytke laitteistoon musiikkitiedostoja sisältävä USB-laite.

---

**NO NAME**

- Raidalle ei ole tallennettu levyn, albumin, artistin tai raidan nimeä.

---

**NOT FOUND**

- Aakkoshaussa ei löytynyt valitulla kirjaimella alkavaa yksikköä.

---

**NO TP**

- Laite hakee keskeytyksettä käytettävissä olevia TP-asemia.

---

**OFFSET**

- Laitteessa saattaa olla toimintahäiriö.
  - Tarkista liitännät. Ellei vikailmoitus häviä näytöstä, ota yhteys johonkin Sonya myyvään liikkeeseen.

---

**OVERLOAD**

- USB-laite on ylikuormitettu
  - Irrota USB-laite ja vaihda sen jälkeen toistolaitetta painamalla (SOURCE/OFF).
  - Ilmoittaa, että USB-laite on epäkunnossa tai laitteistoon on kytketty tukea vailla oleva laite.

---

**PUSH EJT** (Poistopainike)

- Levyä ei voida ottaa ulos soittimesta.
  - Paina ▲ (poisto).

---

**READ**

- Laite on lukemassa kaikkia levyllä olevia raita- ja albumitietoja.
  - Odota, kunnes lukutoiminto on suoritettu loppuun, jolloin toisto käynnistyy automaattisesti. Levyn rakenteesta riippuen tämä saattaa kestää minuutin tai pitempään.

---

**USB NO SUPRT** (USB:tä ei tueta)

- The connected USB device is not supported.

- Lisätietoja USB-laitteesi yhteensopivuudesta on tukisivulla.

---

**"LLLLL" tai "TTTTT"**

- Levyn alku tai loppu on saavutettu pikasiirrolla, etkä voi enää jatkaa toimintoa tästä.

---

**"\_"**

- Tätä kirjainmerkkiä ei voi näyttää laitteella.

---

**App Remote:**

---

**APP** ----- (Sovellus)

- Yhteyttä sovellukseen ei ole muodostettu.
  - Muodosta iPhone-yhteys uudelleen.

---

**APP MENU** (Sovellusvalikko)

- Painikkeen toimintaa ei voida tehdä, kun valikko on auki iPhonessa.
  - Sulje iPhonen valikko.

---

**APP NO DEV** (Sovellus ei laitetta)

- Laitetta, jossa sovellus on asennettuna, ei ole liitetty.
  - Liitä laite ja muodosta sitten iPhone-yhteys.

---

**OPEN APP** (Avaa sovellus)

- "App Remote" -sovellus ei ole käynnissä.
  - Käynnistä puhelimen sovellus.

Elleivät nämä korjaustoimenpiteet ratkaise ongelmaa, kysy neuvoa lähimmästä Sonya myyvästä liikkeestä.

Jos viet laitteen korjattavaksi CD:n toisto-ongelmien vuoksi, ota mukaan myös levy, jonka toiston aikana ongelma syntyi.



Av säkerhetsskäl ska du se till att installera den här enheten i bilens instrumentbräda. Vi hänvisar till de medföljande monterings- och anslutningsanvisningarna.

**Meddelande till kunder: följande information gäller endast för utrustning som sålts i länder som tillämpar EU-direktiv**

Tillverkare av denna produkt är Sony Corporation, 1-7-1 Konan Minato-ku Tokyo, 108-0075 Japan. Auktoriserat ombud för EMC och produktsäkerhet är Sony Deutschland GmbH, Hedelfinger Strasse 61, 70327 Stuttgart, Tyskland. För alla service- och garantifrågor hänvisar vi till adresserna som finns i separata service- och garantidokument.

Egenskaper för laserdiod

- Utstrålningens varaktighet: Kontinuerlig
- Laseruteffekt: Mindre än 53,3  $\mu$ W (Denna uteffekt är värdet som uppmätts på ett avstånd på 200 mm från objektivlinsen på den optiska pickup:en med 7 mm öppning.)

ZAPPIN och Quick-BrowZer är varumärken som tillhör Sony Corporation.

Windows Media är antingen ett registrerat varumärke eller ett varumärke som tillhör Microsoft Corporation i USA och/eller andra länder.

Denna produkt innehåller teknik som omfattas av vissa immateriella rättigheter som tillhör Microsoft. Användning eller distribution av denna teknik utanför denna produkt är förbjuden utan giltigt tillstånd från Microsoft.

iPhone, iPod, iPod classic, iPod nano och iPod är varumärke som tillhör Apple Inc. registrerade i USA och övriga länder. App Store är ett varumärke som tillhör Apple Inc.

MPEG Layer-3 ljudkodningsteknik och patent på licens från Fraunhofer IIS och Thomson.

Android är ett varumärke som tillhör Google Inc. Det krävs tillstånd från Google för att använda detta varumärke.

**Varning om din bils tändning inte har något ACC-läge**

Se till att ställa in den automatiska avstängningsfunktionen (sida 18). Enheten stänger av fullständigt och automatiskt vid den inställda tiden efter att du stängt av enheten, vilket förhindrar att batteriet laddas ur. Om du inte ställer in den automatiska avstängningsfunktionen ska du trycka och hålla (SOURCE/OFF) tills visningen försvinner varje gång du stänger av enheten.

# Innehållsförteckning

Komma igång .....	4
Avbryta DEMO-läget .....	4
Ställa klockan .....	4
Ta bort frontpanelen .....	4
Kontrollernas placering .....	5
Huvudenhet .....	5
Radio .....	6
Lagra och ta emot stationer .....	6
RDS .....	7
CD .....	9
Spela en skiva .....	9
USB-enheter .....	9
Spela upp från en USB-enhet .....	9
iPod .....	10
Spela upp iPod .....	10
Styra en iPod direkt — Passagerarkontroll .....	11
App Remote .....	12
Tvåvägs musikkontroll med iPhone .....	12
Söka och spela upp spår .....	13
Spela upp spår i olika lägen .....	13
Söka efter ett spår enligt namn — Quick-BrowZer™ .....	14
Söka efter spår genom att lyssna på spåravsnitt — ZAPPIN™ .....	15
Ljudinställningar och inställningsmeny .....	15
Använda sofistikerade ljudfunktioner — Advanced Sound Engine .....	15
Ställa in inställningsalternativ .....	18
Använda extrautrustning .....	20
Övrig information .....	21
Försiktighetsåtgärder .....	21
Underhåll .....	22
Tekniska specifikationer .....	23
Felsökning .....	23

## Komma igång

### Avbryta DEMO-läget

Du kan avbryta demonstrationsvisningen som visas medan enheten är avstängd.

- 1 Tryck på **(MENU)**, vrid kontrollratten tills "DISPLAY" visas och tryck därefter på den.
- 2 Vrid kontrollratten tills "DEMO" visas och tryck därefter på den.
- 3 Vrid kontrollratten för att välja "DEMO-OFF" och tryck därefter på den.  
Inställningen är klar.
- 4 Tryck två gånger på **↩** (tillbaka).  
Teckenfönstret återgår till normalt mottagnings-/uppspelningsläge.

### Ställa klockan

Klockan visar en 24-timmars digital tidsangivelse.

- 1 Tryck på **(MENU)**, vrid kontrollratten tills "GENERAL" visas och tryck därefter på den.
- 2 Vrid kontrollratten tills "CLOCK-ADJ" visas och tryck därefter på den.  
Siffrorna för timmar blinkar.
- 3 Vrid ratten för att ställa in timmar och minuter.  
Tryck på **(SEEK)** -/+ för att flytta den digitala indikeringen.
- 4 När du har ställt in minuterna ska du trycka på **(MENU)**.  
Inställningen är klar och klockan startar.

4 Tryck på **(DSPL)** för att visa klockan.

### Ta bort frontpanelen

Du kan ta loss enhetens frontpanel för att förhindra att enheten stjåls.

- 1 Tryck och håll **(SOURCE/OFF)** ①.  
Enhetsen stängs av.
- 2 Tryck på knappen för frigöring av frontpanelen ② och ta därefter bort panelen genom att dra den mot dig.

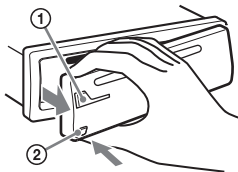

### Varningssignal

Om du ställer tändningen i OFF-läget utan att ta bort frontpanelen, hörs varningssignalen i några sekunder. Varningssignalen hörs endast om den inbyggda förstärkaren används.

### Obs!

Utsätt inte panelen för höga temperaturer eller fukt. Lämna den inte i en parkerad bil eller på instrumentbrädan/i bakrutan.

### Sätta fast frontpanelen

Sätt frontpanelens del **(A)** mot del **(B)** på enheten enligt bilden och tryck tills det hörs ett klick.

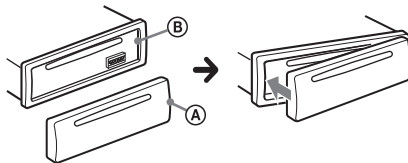



# Kontrollernas placering

## Huvudenhet

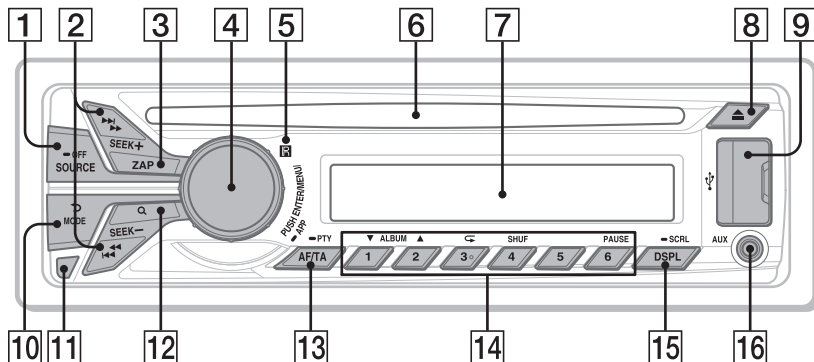

Detta avsnitt innehåller anvisningar om kontrollernas placering och grundläggande användning.

### 1 SOURCE/OFF-knapp\*1

Tryck för att starta enheten; välj källan (radio/CD/USB/AUX).

Tryck flera gånger för att ändra till en annan källa.

Tryck och håll i 1 sekund för att stänga av strömmen.

Tryck och håll i 2 sekunder eller mer för att stänga av strömmen och visningen försvinner.

### 2 SEEK +/--knappar

**Radio:**

Ställa in stationer automatiskt (tryck); hitta en station manuellt (tryck och håll).

**CD/USB:**

Används till att hoppa över ett spår (tryck); kontinuerligt hoppa över spår (tryck, tryck därefter igen inom cirka 2 sekunder och håll); spola bakåt/snabbspola framåt ett spår (tryck och håll).

**App Remote\*2:**

Om du vill hoppa över ett spår (tryck)

### 3 ZAP-knapp sida 15

Aktivera ZAPPIN™-läget.

### 4 Kontrollratt/ENTER/MENU/APP-knapp sida 12, 18

Vrid för att justera volymen.

Tryck för att aktivera inställningsläget. Tryck och håll i mer än 2 sekunder för att upprätta förbindelse med App Remote.

Efter att du tryckt på **SOURCE/OFF** ska du vrida på knappen och därefter trycka på den för att ändra källan.

### 5 Sensor för fjärrkontrollen

### 6 Skivfack

Sätt i skivan (med etiketten vänd uppåt), uppspelningen startar.

### 7 Teckenfönster

### 8 (utmatning)-knapp

Mata ut skivan.

### 9 USB-port sida 9, 10

- 10** ➔ **(BACK)/MODE-knapp** sida 6,11  
Tryck för att återgå till föregående visning eller för att välja radiobandet (FM/MW/LW).  
Tryck och håll för att aktivera eller inaktivera passagerarstyrning.
- 11** **Frontpanelens frigöringsknapp**  
sida 4
- 12** **Q (BROWSE)-knapp** sida 14  
Aktiverar Quick-BrowZer™-läget (CD/USB).
- 13** **AF (Alternative Frequencies)/TA (Traffic Announcement)/PTY (Program Type)-knapp** sida 7  
Används för att ställa in AF och TA (tryck); väljer PTY (tryck och håll) i RDS.
- 14** **Sifferknappar**  
**Radio:**  
Ta emot lagrade stationer (tryck); lagra stationer (tryck och håll).  
**CD/USB:**  
(1) / (2) : **ALBUM ▼ / ▲** (under MP3/WMA/AAC-uppspelning)  
Hoppa över ett album (tryck); hoppa över album kontinuerligt (tryck och håll).  
(3) : **↶ (upprepa)**\*<sub>3</sub> sida 13  
(4) : **SHUF** sida 13  
(6) : **PAUSE**  
För att pausa under uppspelning.  
Tryck en gång till för att återuppta uppspelningen.  
**App Remote**\*<sub>2</sub>:  
(6) : **PAUSE**  
För att pausa under uppspelning.  
Tryck en gång till för att återuppta uppspelningen.
- 15** **DSPL (visning)/SCRL (rulla)-knapp**  
sida 7, 9, 10, 11  
Används för att ändra visningsalternativ (tryck); rulla ett visningsalternativ (tryck och håll).
- 16** **AUX-kontakt** sida 20
- \*1 Om App Remote har upprättat förbindelse med iPhone visas applikationens namn i teckenfönstret när källan väljs.  
\*2 När App Remote har upprättat förbindelse med iPhone, är vissa funktioner eventuellt inte tillgängliga beroende på applikationen.  
\*3 Knappen har en förhöjning som kan kännas med fingret.

## Radio

### Lagra och ta emot stationer

#### Var försiktig!

För att undvika att trafikfarliga situationer uppstår när du kör bör du ställa in stationer med BTM-funktionen (Best Tuning Memory).

### Lagra automatiskt — BTM

- 1 Tryck flera gånger på (SOURCE/OFF) tills "TUNER" visas.**  
Tryck flera gånger på (MODE) för att ändra band. Du kan välja mellan FM1, FM2, FM3, MW och LW.
- 2 Tryck på (MENU), vrid kontrollratten tills "GENERAL" visas och tryck därefter på den.**
- 3 Vrid kontrollratten tills "BTM" visas och tryck därefter på den.**  
Enheten lagrar stationer i frekvensordning på sifferknapparna.

#### Tips

Du kan även trycka på (SOURCE/OFF), vrida kontrollratten för att välja "TUNER" och därefter trycka på den för att välja källan.

### Lagra manuellt

- 1 Medan du tar emot en station som du vill lagra, tryck och håll nere en sifferknapp ((1) till (6)) tills "MEM" visas.**

---

## Mottagning av lagrade stationer

- 1 Välj bandet och tryck därefter på en sifferknapp (1 till 6).

---

## Ställa in automatiskt

- 1 Välj bandet och tryck därefter på (SEEK) +/- för att söka efter stationen.

Sökningen avbryts när enheten tar emot en stationen. Upprepa detta tills den önskade stationen tas emot.

### Tips

Tryck och håll (SEEK) +/- för att ställa in ungefärlig frekvens om du vet vilken frekvens som stationen du vill lyssna på har. Tryck därefter flera gånger på (SEEK) +/- för att finjustera till önskad frekvens (manuell inställning).

## RDS

FM-stationer som använder RDS (Radio Data System) sänder ohörbar digital information tillsammans med signaler för vanliga radioprogram.

### Obs!

- I vissa länder/områden är inte alla RDS-funktioner tillgängliga.
- RDS fungerar eventuellt inte ordentligt om signalstyrkan är svag eller om den inställda stationen inte sänder RDS-data.

## Växla visningsalternativ

Tryck på (DSPL).

---

## Ställa in AF (alternativa frekvenser) och TA (trafikmeddelanden)

AF återinställer kontinuerligt stationen till den starkaste signalen i ett nätverk och TA tillhandahåller aktuell trafikinformation eller trafikprogram (TP) om det tas emot.

- 1 Tryck flera gånger på (AF/TA) tills önskad inställning visas.

---

Välj	Till
AF-ON	aktivera AF och inaktivera TA.
TA-ON	aktivera TA och inaktivera AF.
AF/TA ON	aktivera både AF och TA.
AF/TA OFF	inaktivera både AF och TA.

---

## Lagra RDS-stationer med AF- och TA-inställningen

Du kan förinställa RDS-stationer med AF/TA-inställning. Om du använder BTM-funktionen, lagras endast RDS-stationer med samma AF-/TA-inställning.

Om du förinställer manuellt, kan du förinställa både RDS och icke-RDS-stationer med AF/TA-inställningen för varje.

- 1 Ställ in AF/TA och lagra därefter stationen med BTM eller manuellt.

## Mottagning av brådskande trafikmeddelanden

Med AF eller TA i läget ON, avbryter nödmeddelanden automatiskt den för tillfället valda källan.

### Tips

Om du justerar volymnivån under ett trafikmeddelande, lagras inställningen i minnet för efterföljande trafikmeddelanden, oberoende av den övergripande volyminställningen.

## Fortsätta lyssna på samma regionala program — REGIONAL

När AF-funktionen är aktiverad, begränsar enhetens fabriksinställning mottagningen till en speciell region, så du inte växlas till en annan regional station med en starkare frekvens.

Om du lämnar detta regionala programs mottagningsområde, ställer du in "REG-OFF" vid FM-mottagning (sida 18).

### Obs!

Denna funktion fungerar inte i Storbritannien och några andra länder.

## Funktion för lokal länkning (endast Storbritannien)

Denna funktion gör det möjligt att välja andra lokala stationer i området även om de inte finns lagrade på sifferknapparna.

- 1 Vid FM-mottagning ska du trycka på en sifferknapp (① till ⑥) där en lokal station är lagrad.
- 2 Tryck igen, inom fem sekunder, på sifferknappen för den lokala stationen. Upprepa detta tills den lokala stationen tas emot.

---

## Välja PTY (programtyper)

Använd PTY för att visa eller söka efter en önskad programtyp.

- 1 Tryck och håll (AF/TA) (PTY) vid FM-mottagning. Namnet på den aktuella programtypen visas om stationen sänder PTY-data.
- 2 Vrid kontrollratten tills önskad programtyp visas och tryck därefter på den. Enheten börjar söka efter en station som sänder den valda programtypen.

## Programtyper

---

**NEWS** (nyheter), **AFFAIRS** (aktuellt), **INFO** (information), **SPORT** (sport), **EDUCATE** (utbildning), **DRAMA** (teater), **CULTURE** (kultur), **SCIENCE** (vetenskap), **VARIED** (underhållning), **POP M** (popmusik), **ROCK M** (rockmusik), **EASY M** (lättlyssnat), **LIGHT M** (lätt klassiskt), **CLASSICS** (klassisk musik), **OTHER M** (övrig musik), **WEATHER** (väder), **FINANCE** (ekonomi), **CHILDREN** (för barn), **SOCIAL A** (sociala frågor), **RELIGION** (andliga frågor), **PHONE IN** (telefonväkteri), **TRAVEL** (resor & semester), **LEISURE** (fritid & hobby), **JAZZ** (jazzmusik), **COUNTRY** (countrymusik), **NATION M** (nationell musik), **OLDIES** (gamla godingar), **FOLK M** (folkmusik), **DOCUMENT** (dokumentärer)

---

### Obs!

Ett annat radioprogram än det du valde kan tas emot.

---

## Ställa in CT (Clock Time)

Klockan ställs med CT-data (Clock Time) från RDS-överföringen.

- 1 Ställ in "CT-ON" i inställningarna (sida 18).

### Obs!

CT-funktionen fungerar eventuellt inte på rätt sätt även om du tar emot en RDS-station.

## CD

### Spela en skiva

Enheten kan spela CD-DA-skivor (som även innehåller CD-text) samt CD-R-/CD-RW-skivor (MP3/WMA/AAC-filer (sida 21)).

#### 1 Sätt i en skiva (med etiketten vänd uppåt).

Uppspelningen startar automatiskt.

Tryck på  för att mata ut skivan.

#### Obs!

- Se till att ingen USB-enhet är ansluten om en skiva matas ut eller sätts in, för att undvika att skada skivan.
- Motsvarande kodek är MP3 (.mp3), WMA (.wma) och AAC (.m4a).

#### Växla visningsalternativ

Tryck på .

Visade alternativ varierar, beroende på typ av skiva, inspelningsformat och inställningar.

## USB-enheter

- USB-enheter av typen MSC (Mass Storage Class) som följer USB-standarden kan användas.
- Det rekommenderas att du säkerhetskopierar data till en USB-enhet.
- En Android™-telefon som är kompatibel med USB-standarden MSC (Mass Storage Class) kan användas. Beroende på Android-telefonen måste inställning av USB-anslutningläge till MSC göras.

#### Obs!

- Anslut USB-enheten efter att du har startat motorn. Beroende på USB-enheten kan fel eller skada uppstå om den ansluts innan motorn startats.
- Motsvarande kodek är MP3 (.mp3), WMA (.wma), AAC (.m4a) och AAC (mp4).
- Mer information om kompatibiliteten för din USB-enhet, finns på supportwebbplatsen som anges på det bakre omslaget.

### Spela upp från en USB-enhet

#### 1 Öppna USB-luckan och anslut därefter USB-enheten till USB-porten.

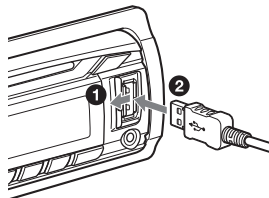

Uppspelningen startar.

Om det redan finns en USB-enhet ansluten startar du uppspelningen genom att flera gånger trycka på  tills "USB" visas.

Tryck och håll  i en sekund för att stoppa uppspelningen.

Om du vill ta bort USB-enheten ska du stoppa USB-uppspelningen och därefter ta bort USB-enheten.

#### Obs!

- Använd inte USB-enheter som är så stora eller tunga att de ramlar ner på grund av vibrationer eller gör att anslutningen blir glapp.
- Ta inte bort frontpanelen under uppspelning från USB-enheten, eftersom USB-data kan skadas.

### Växla visningsalternativ

Tryck på **(DSPL)**.

Visade alternativ varierar beroende på USB-enhet, inspelningsformat och inställningar.

#### Obs!

- Du kan maximalt programmera in 10 000 spår.
- Det kan ta tid innan uppspelning börjar, beroende på mängden inspelad information.
- Vid uppspelning eller vid snabbspolning framåt/bakåt av en VBR (variable bit rate) MP3/WMA/AAC-fil kan det hända att förfluten speltid inte visas korrekt.
- Uppspelning av följande MP3/WMA/AAC-filer stöds inte.
  - förlustfri komprimering
  - copyright-skyddad
  - DRM (Digital Rights Management)-filer
  - Flerkanliga ljudfiler

## iPod

I denna bruksanvisning, används "iPod" som en allmän benämning för iPod-funktioner på iPod- eller iPhone-enheten, om inte något annat anges i texten eller bilderna.

Mer information om kompatibiliteten för din iPod-enhet finns på "Om iPod" (sida 22) eller besök supportwebbplatsen som anges på det bakre omslaget.

## Spela upp iPod

Innan du ansluter iPod, vrider du ner volymen på denna enhet.

### 1 Öppna USB-luckan och anslut därefter iPod-enheten till USB-porten med USB-kabeln för iPod (medföljer ej)\*.

\* USB-kabeln RC-100IP för iPod rekommenderas.

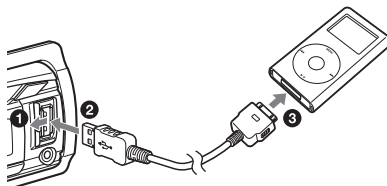

Spåren på iPod börjar automatiskt spelas upp från den senaste punkten som spelades.

Om det redan finns en iPod-enhet ansluten startar du uppspelningen genom att flera gånger trycka på **(SOURCE/OFF)** tills "USB" visas. ("IPD" visas i teckenfönstret när iPod upptäckts.)

Tryck och håll **(SOURCE/OFF)** i en sekund för att stoppa uppspelningen.

Om du vill ta bort iPod-enheten ska du stoppa iPod-uppspelningen och sedan ta bort iPod-enheten.

## Varning för iPhone

När du ansluter iPhone via USB styrs samtalsvolymen av iPhone-telefonen, inte enheten. Öka inte enhetens volymen av misstag under ett samtal. Plötsliga höga ljud kan avbryta samtalet.

### Obs!

Ta inte bort frontpanelen under uppspelning från iPod-enheten, annars kan data skadas.

### Tips

iPod-enheten laddas upp medan enheten är påslagen.

## Fortsatt uppspelning

När iPod-enheten är ansluten till dockningskontakten, startar uppspelningen i det läge som ställts in av iPod-enheten. I detta läge fungerar inte följande knappar.

- (3) (↶)
- (4) (SHUF)

## Växla visningsalternativ

Tryck på (DSPL).

### Obs!

Vissa bokstäver lagrade i iPod kan inte visas korrekt.

---

## Hoppa över album, podcast, genre, spellistor och artister

---

Till	Gör följande
Hoppa över	Tryck på (1)/(2) (ALBUM ▼/▲) [tryck en gång för varje överhoppning]
Hoppa över kontinuerligt	Tryck och håll (1)/(2) (ALBUM ▼/▲) [håll tills önskad punkt nås]

---

## Styra en iPod direkt — Passagerarkontroll

Du kan styra en iPod-enhet direkt även när den är ansluten till dockningskontakten.

### 1 Tryck och håll (MODE) under uppspelning.

"MODE IPOD" visas och du kan nu styra iPod-enheten direkt.

Tryck och håll (MODE) för att avbryta passagerarkontrollen.

"MODE AUDIO" visas och det går inte att styra iPod-enheten direkt.

### Obs!

Volymen kan endast justeras på enheten.

## App Remote

Du måste ladda ner "App Remote"-applikationen från App Store<sup>SM</sup> för iPhone.

Om applikationen laddas ner till iPhone och den ansluts till enheten är följande funktioner tillgängliga:

- Använda enheten till att starta och styra kompatibla applikationer på iPhone.
- Använda iPhone med enkla handgester för att styra enhetens källa.
- Visa detaljerad källinformation (låttitel, artistnamn, skivomslag m.m.) på iPhone.

Tillgängliga funktioner skiljer sig beroende på applikationen. Mer information om tillgängliga applikationer hittar du om du besöker supportsidan som anges på det bakre omslaget.

### Obs!

- Av säkerhetsskäl ska du följa lokala trafiklagar och -regler och använd inte applikationen medan du kör.
- "App Remote"-applikationen är endast tillgänglig för iPhone som har iOS 5.

## Tvåvägs musikkontroll med iPhone

### 1 Anslut iPhone till USB-porten med dess anslutningskabel\*.

\* USB-kabeln RC-100IP för iPhone rekommenderas.

### 2 Starta "App Remote"-applikationen.

### 3 Tryck på och håll (MENU) (APP) på enheten i mer än 2 sekunder.

Anslutningen till iPhone startar.

När anslutningen är upprättad visas namnet på applikationen på iPhone när en källa väljs och en del uppspelningsfunktioner för applikationen blir tillgängliga.

(Tillgängliga funktioner varierar beroende på applikationen.) På samma sätt kan en del uppspelningsfunktioner på enheten styras av iPhone. Mer information om funktioner på iPhone finns i applikationens hjälpfunktion.

### Tips

Du kan även trycka på (MENU), vrida kontrollratten för att välja "APP REM" och därefter trycka på den för att upprätta anslutningen. Tryck sedan på (SOURCE/OFF) för att välja källan.

### Avbryt en anslutning

Tryck och håll (MENU).



# Söka och spela upp spår

## Spela upp spår i olika lägen

Du kan lyssna på spår upprepade gånger (upprepad uppspelning) eller i slumpvis ordning (blandad uppspelning). Tillgängliga spellägen varierar beroende på den valda ljudkällan.

- 1 Tryck flera gånger på **③** (↶) eller **④** (SHUF) under uppspelning tills önskat uppspelningsläge visas.

Det kan ta tid att starta uppspelningen i det valda uppspelningsläget.

### Upprepad uppspelning

Välj	För att spela
↶ SPÅR	spår flera gånger.
↶ ALBUM	ett album upprepade gånger.
↶ PODCAST* <sup>1</sup>	podcast upprepade gånger.
↶ ARTIST* <sup>1</sup>	en artist upprepade gånger.
↶ PLAYLIST* <sup>1</sup>	en spellista upprepade gånger.
↶ GENRE* <sup>1</sup>	genre upprepade gånger.
↶ OFF	spår in normal ordning (normal uppspelning).

### Blandad uppspelning

Välj	För att spela
SHUF-ALBUM	ett album i slumpvis ordning.
SHUF DISC* <sup>2</sup>	skivor i slumpvis ordning.
SHUF PODCAST* <sup>1</sup>	podcast i slumpvis ordning.
SHUF ARTIST* <sup>1</sup>	en artist i slumpvis ordning.
SHUF PLAYLIST* <sup>1</sup>	en spellista i slumpvis ordning.
SHUF GENRE* <sup>1</sup>	en genre i slumpvis ordning.
SHUF DEVICE* <sup>3</sup>	en enhet i slumpvis ordning.
SHUF OFF	spår in normal ordning (normal uppspelning).

\*1 Endast iPod

\*2 Endast CD

\*3 Endast USB och iPod

## Söka efter ett spår enligt namn — Quick-BrowZer™

Du kan enkelt söka efter ett spår på en CD-skiva eller en USB-enhet enligt kategori.

### 1 Tryck på Q (BROWSE)\*.

Enheten går till Quick-BrowZer-läget, och listan över sökkategorier visas. Tryck flera gånger på ⏪ (BACK) när spårlistan visas, tills önskad sökkategori visas.

\* Tryck på Q (BROWSE) i mer än 2 sekunder under USB-uppspelning för att direkt återgå till början av kategorilistan.

### 2 Vrid kontrollratten för att välja önskad sökkategori och tryck därefter på den för att bekräfta.

### 3 Upprepa steg 2 tills önskat spår är valt. Uppspelningen startar.

Om du vill stänga Quick-BrowZer-läget ska du trycka på Q (BROWSE).

#### Obs!

När du aktiverar Quick-BrowZer-läget, avbryts inställningen för repeat/shuffle.

## Söka genom att hoppa över poster — Jump-läge

Om det finns många poster i en kategori kan du snabbt söka efter en önskad post.

### 1 Tryck på (SEEK) + i Quick-BrowZer-läge.

Namnet för posten visas.

### 2 Vrid på kontrollratten för att välja alternativet nära den du önskar.

Listan hoppas över i steg om 10 % av det totala antalet poster i listan.

### 3 Tryck på (MENU).

Teckenfönstret återgår till Quick-BrowZer-läget och den valda posten visas.

### 4 Vrid kontrollratten för att välja önskad post och tryck på den.

Uppspelningen startar och den valda posten är ett spår.

Tryck på ⏪ (BACK) eller (SEEK) – för att avbryta Jump-läget.

## Söka i alfabetisk ordning — Alfabetisk sökning

När en iPod är ansluten till enheten kan du söka efter önskad post alfabetiskt.

### 1 Tryck på (SEEK) + i Quick-BrowZer-läge.



### 2 Vrid kontrollratten för att välja den första bokstaven i den önskade posten och tryck därefter på den.

En lista med poster som börjar med den valda bokstaven visas i alfabetisk ordning.

### 3 Vrid kontrollratten för att välja önskad post och tryck därefter på den.

Uppspelningen startar och den valda posten är ett spår.

Tryck på ⏪ (BACK) eller (SEEK) – för att avbryta alfabetisk sökning.

#### Obs!

- Vid alfabetisk sökning utesluts eventuella symboler eller artiklar (a/an/the) före den första bokstaven i posten.
- Beroende på vilken sökpost du har valt kanske endast Jump-läget är tillgängligt.
- Alfabetisk sökning kan ibland ta lite tid beroende på hur många spår det finns.

## Söka efter spår genom att lyssna på spåravsnitt — ZAPPIN™

Genom att spela upp korta spåravsnitt från en CD-skiva eller USB-enhet i sekvens kan du söka efter spår som du vill lyssna på. ZAPPIN-läget är lämpligt för att söka efter spår i lägena för blandning eller upprepade blandning.

### 1 Tryck på **(ZAP)** under uppspelning.

Uppspelnigen startar från ett passage av det följande spåret. Du kan välja uppspelningstiden (sida 18).

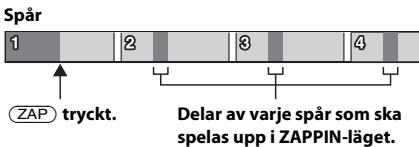

### 2 Tryck på **(MENU)** eller **(ZAP)** när ett spår som du vill lyssna på spelas upp.

Spåret som du vill välja återgår till normalt uppspelningsläge från början.

Att trycka på **(BACK)** leder också till att det valda spåret spelas upp.

#### Tips!

- Tryck på **(SEEK)** +/- i ZAPPIN-läge för att hoppa över ett spår.
- Tryck på **(1) / (2)** (ALBUM ▼ / ▲) i ZAPPIN-läge för att hoppa över ett album.

## Ljudinställningar och inställningsmeny

### Använda sofistikerade ljudfunktioner — Advanced Sound Engine

Advanced Sound Engine skapar ett perfekt ljudfält inne i bilen med digital signalbehandlingsteknik.

### Välja ljudkvalitet — EQ7 Preset

Du kan välja mellan 7 olika equalizerkurvor (XPLOD, VOCAL, EDGE, CRUISE, SPACE, GRAVITY, CUSTOM eller OFF).

1 Tryck på **(MENU)** under mottagning/uppspelning, vrid kontrollratten tills "SOUND" visas och tryck därefter på den.

2 Vrid kontrollratten tills "EQ7 PRESET" visas och tryck därefter på den.

3 Vrid kontrollratten tills önskad equalizerkurva visas och tryck därefter på den.

4 Tryck på **(BACK)** två gånger.

Välj "OFF" i steg 3 för att avbryta equalizerkurvan.

#### Tips

Equalizerkurvan kan ställas in för varje källa.

## Anpassa equalizerkurvan — EQ7 Setting

Med "CUSTOM" i EQ7 kan du göra egna equalizerinställningar.

- När källa är vald ska du trycka på **(MENU)**, vrida kontrollratten tills "SOUND" visas och därefter trycka på den.**
- Vrid kontrollratten tills "EQ7 SETTING" visas och tryck därefter på den.**
- Vrid kontrollratten tills "BASE" visas och tryck därefter på den.**  
Du kan välja en equalizerkurva som grund för ytterligare anpassning.
- Vrid kontrollratten för att välja equalizerkurvan och tryck därefter på den.**
- Ställa in equalizerkurvan.**

- Vrid kontrollratten för att välja frekvensintervallet och tryck därefter på den.**



BAND1: 63 Hz  
BAND2: 160 Hz  
BAND3: 400 Hz  
BAND4: 1 kHz  
BAND5: 2,5 kHz  
BAND6: 6,3 kHz  
BAND7: 16,0 kHz

- Vrid kontrollratten för att justera volymnivån och tryck därefter på den.**  
Volymnivån är justerbar i steg om 1 dB från -6 dB till +6 dB.

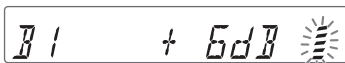

Upprepa stegen **1** och **2** för att justera andra frekvensområden.

- Tryck på **↶** (tillbaka) för att återgå till föregående visning.**

Equalizerkurvan finns sparad i "CUSTOM".

## Optimera ljudet med tidsjustering — Avlyssningsplatsen

Enheten kan simulera ett naturligt ljudfält genom att fördröja ljudutmatningen från varje högtalare så att det passar din plats. Alternativen för "POSITION" indikeras nedan.

**FRONT L (1)** : Vänster fram

**FRONT R (2)** : Höger fram

**FRONT (3)** : Mitt fram

**ALL (4)** : I mitten av bilen

**OFF**: Ingen position inställd

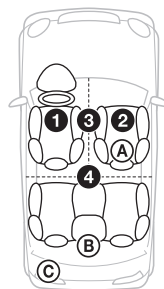

Du kan också ställa in ungefärlig subwoofer-position från din avlyssningsplats om:

- ljudutgången är inställd på "SUB-OUT" (sida 18).
- avlyssningsplatsen är inställd på något annat än "OFF".

Alternativen för "SET SW POS" indikeras nedan.

**NEAR (A)** : Nära

**NORMAL (B)** : Normal

**FAR (C)** : Långt bort

- Tryck på **(MENU)** under mottagning/uppspelning, vrid kontrollratten tills "SOUND" visas och tryck därefter på den.**
- Vrid kontrollratten tills "POSITION" visas och tryck därefter på den.**
- Vrid kontrollratten tills "SET F/R POS" visas och tryck därefter på den.**
- Vrid kontrollratten för att välja "FRONT L", "FRONT R", "FRONT" eller "ALL" och tryck därefter på den.**
- Vrid kontrollratten tills "SET SW POS" visas och tryck därefter på den.**



- 6 Vrid kontrollratten för att välja en subwooferposition mellan "NEAR", "NORMAL" eller "FAR" och tryck därefter på den.
- 7 Tryck på  (tillbaka) för att återgå till föregående visning.

Välj "OFF" i steg 4 för att ångra avlyssningsplatsen.

---

## Justera avlyssningsplatsen



Du kan finjustera inställningarna för avlyssningsplatsen.

- 1 Tryck på  under mottagning/uppspelning, vrid kontrollratten tills "SOUND" visas och tryck därefter på den.
- 2 Vrid kontrollratten tills "POSITION" visas och tryck därefter på den.
- 3 Vrid kontrollratten tills "ADJ POSITION" visas och tryck därefter på den.
- 4 Vrid kontrollratten för att justera avlyssningsplatsen och tryck därefter på den.  
Justerbart intervall: "+3" - "CENTER" - "-3".
- 5 Tryck på  (tillbaka) för att återgå till föregående visning.

---

## DM+ Advanced

DM+ Advanced förbättrar digitalt komprimerat ljud genom att återställa höga frekvenser som förlorats i komprimeringsprocessen.

- 1 Tryck på  under uppspelning, vrid kontrollratten tills "SOUND" visas och tryck därefter på den.
- 2 Vrid kontrollratten tills "DM+" visas och tryck därefter på den.
- 3 Vrid kontrollratten för att välja "ON" och tryck därefter på den.
- 4 Tryck på  (BACK) två gånger.



### Tips

DM+-inställningen kan sparas för varje källa utom för radion.

---

## Använda bakre högtalare som subwooper — Rear Bass Enhancer

Rear Bass Enhancer förbättrar basljudet genom att tillämpa en lågpassfilterinställning (sida 19) på bakhögtalarna. Med denna funktion kan bakhögtalarna fungera som en subwoofer om en sådan inte är ansluten.

- 1 Tryck på  under mottagning/uppspelning, vrid kontrollratten tills "SOUND" visas och tryck därefter på den.
- 2 Vrid kontrollratten tills "RB ENH" visas och tryck därefter på den.
- 3 Vrid kontrollratten tills "RBE MODE" visas och tryck därefter på den.
- 4 Vrid kontrollratten för att välja mellan "1", "2" och "3" och tryck därefter på den.
- 5 Tryck på  (tillbaka) för att återgå till föregående visning.

---

## Använda en subwoofer utan en effektförstärkare — Direktanslutning för subwoofer

Du kan använda subwoofern utan en effektförstärkare när den är ansluten till den bakre högtalarledningen.

### Obs!



Se till att ansluta en 4–8 ohm subwoofer till en av de bakre högtalarnas ledningar. Anslut inte en högtalare till den andra bakre högtalarledningen.

- 1 Tryck på  under mottagning/uppspelning, vrid kontrollratten tills "SOUND" visas och tryck därefter på den.

- 2** Vrid kontrollratten tills "SW DIREC" visas och tryck därefter på den.
- 3** Vrid kontrollratten tills "SW MODE" visas och tryck därefter på den.
- 4** Vrid kontrollratten för att välja "1", "2" eller "3" och tryck därefter på den.
- 5** Tryck på  (tillbaka) för att återgå till föregående visning.

Mer information om inställningar för subwooferfas, position, frekvens för lågpasfilter och lutning för lågpasfilter finns på sida 19.

## Ställa in inställningsalternativ

- 1** Tryck på , vrid kontrollratten tills önskad kategori visas och tryck därefter på den.
- 2** Vrid kontrollratten tills önskat alternativ visas och tryck därefter på den.
- 3** Vrid kontrollratten för att välja inställningen och tryck därefter på den.\*  
Inställningen är klar.
- 4** Tryck på  (tillbaka) för att återgå till föregående visning.

\* För inställningarna CLOCK-ADJ och BTM krävs inte steg 4.

Följande alternativ kan ställas in beroende på källan och inställningen:

### ALLMÄNT:

---

**CLOCK-ADJ** (Klockjustering) (sida 4)

---

**CAUT ALM**\*<sup>1</sup> (varningssignal)  
Aktiverar varningssignalen: "ON", "OFF" (sida 4).

---

### BEEP

Aktiverar tonsignalen: "ON", "OFF".

---

### AUTO OFF

Stänger av automatisk efter önskad tid när enheten stängs av: "NO", "30S" (sekunder), "30M" (minuter), "60M" (minuter).

---

### AUX-A

\*<sup>1</sup>\*<sup>2</sup> (AUX-ljud)

Aktiverar AUX-källvisningen: "ON", "OFF" (sida 20).

---

### REAR/SUB

\*<sup>1</sup>

Växlar ljudutgången: "SUB-OUT" (subwoofer), "REAR-OUT" (effektförstärkare).

---

### CT

 (Clock Time)

Aktiverar CT-funktionen: "ON", "OFF" (sida 8).

---

### REGIONAL

\*<sup>3</sup>

Begränsar mottagningen till en specifik region: "ON", "OFF" (sida 8).

---

### BTM

\*<sup>4</sup> (sida 6)

---

### ZAPPIN

\*<sup>5</sup>

**ZAP TIME** (Zappin-tid)

Väljer uppspelningstiden för ZAPPIN-funktionen.

– "Z.TIME-1 (cirka 6 sekunder)",  
"Z.TIME-2 (cirka 15 sekunder)",  
"Z.TIME-3 (cirka 30 sekunder)".

**ZAP BEEP** (Zappin-tonsignal)

Aktiverar ljudsignalen mellan spåravsnitt: "ON", "OFF".

---

\*<sup>1</sup> När enheten är avstängd.

\*<sup>2</sup> Visas inte i App Remote.

\*<sup>3</sup> När FM tas emot.

\*<sup>4</sup> När radion är vald.

\*<sup>5</sup> När CD eller USB är valt.

---

### LJUD:

---

**EQ7 PRESET** (sida 15)

---

**EQ7 SETTING** (sida 16)

---

---

**POSITION (PLACERING)**

**SET F/R POS** (ställ in position fram/bak) (sida 16)

**ADJ POSITION**\*<sup>1</sup> (justera position) (sida 17)

**SET SW POS**\*<sup>1\*2</sup> (ställ in subwooferposition) (sida 16)

---

**BALANCE (BALANS)**

Justerar ljudbalansen: "RIGHT-15"  
– "CENTER" – "LEFT-15".

---

**FADER (BALANS FRAM OCH BAK)**

Justerar den relativa nivån: "FRONT-15"  
– "CENTER" – "REAR-15"

---

**DM+**\*<sup>3</sup> (sida 17)**LOUDNESS** (Dynamisk ljudstyrka)

Förstärker bas och diskant för tydligt ljud vid låga volymnivåer: "ON", "OFF".

---

**ALO** (Automatic Level Optimizer)

Justerar volymnivån för uppspelning av alla uppspelningsskällor för optimalnivån: "ON", "OFF".

---

**RB ENH**\*<sup>4</sup> (förstärkning av bakre bas)

**RBE MODE** (förstärkning av bakre bas-läge)

Väljer läget förstärkning av bakre bas: "1", "2", "3", "OFF".

**LPF FREQ** (frekvens för lågpasfilter)

Väljer brytfrekvensen för subwoofern: "50 Hz", "60 Hz", "80 Hz", "100 Hz", "120 Hz".

**LPF SLOP** (lutning för lågpasfilter)

Väljer LPF-lutning: "1", "2", "3".

---

---

**SW DIREC**\*<sup>5</sup> (direktanslutning för subwoofer)

**SW MODE** (subwooferläge)

Väljer subwooferläget: "1", "2", "3", "OFF".

**SW PHASE** (subwooferfas)

Väljer subwooferfasen: "NORM", "REV".

**SW POS**\*<sup>1</sup> (subwooferposition) (sida 16)

Väljer subwooferpositionen: "NEAR", "NORMAL", "FAR".

**LPF FREQ** (frekvens för lågpasfilter)

Väljer subwooferns brytfrekvens: "50 Hz", "60 Hz", "80 Hz", "100 Hz", "120 Hz".

**LPF SLOP** (lutning för lågpasfilter)

Väljer LPF-lutning: "1", "2", "3".

---

**S.WOOFER**\*<sup>2</sup> (subwoofer)

**SW LEVEL** (subwoofernivå)

Justerar volymnivån för subwoofer: "+10 dB" – "0 dB" – "-10 dB".

("ATT" visas vid den lägsta inställningen.)

**SW PHASE** (subwooferfas)

Väljer subwooferfasen: "NORM", "REV".

**SW POS**\*<sup>1</sup> (subwooferposition)

Väljer subwooferpositionen: "NEAR", "NORMAL", "FAR".

**LPF FREQ** (Frekvens för lågpasfilter)

Väljer brytfrekvensen för subwoofern: "50 Hz", "60 Hz", "80 Hz", "100 Hz", "120 Hz".

**LPF SLOP** (lutning för lågpasfilter)

Väljer LPF-lutning: "1", "2", "3".

---

**HPF** (högpasfilter)

**HPF FREQ** (frekvens för högpasfilter)

Väljer brytfrekvensen för fram/bak-högtalare: "OFF", "50 Hz", "60 Hz", "80 Hz", "100 Hz", "120 Hz".

**HPF SLOP** (Lutning för högpasfilter)

Väljer HPF-lutningen (är endast aktiv när HPF FREQ är inställd på något annat än "OFF"): "1", "2", "3".

---

---

### AUX VOL\*<sup>6</sup> (AUX-volyumnivå)

Justerar volymen för varje ansluten extrautrustning:  
"+18 dB" – "0 dB" – "-8 dB".  
Denna inställning eliminerar behovet att justera volyumnivån mellan olika källor.

---

- \*1 Visas inte när "OFF" ställts in för "SET F/R POS".
- \*2 När utgående ljud är inställt på "SUB-OUT" (sida 18).
- \*3 Visas inte när radion är vald.
- \*4 När ljudutgången ställs in på "REAR-OUT" och "OFF" är valt för "SW DIRECT".
- \*5 När ljudutgången ställts in på "REAR-OUT" och "OFF" är valt för "RBE MODE".
- \*6 När AUX är valt.

### DISPLAY:

---

#### DEMO (Demonstration)

Aktiverar demonstrationen: "ON", "OFF".

---

#### DIMMER

Ändrar ljusstyrkan i teckenfönstret: "ON", "OFF".

---

#### AUTO SCR\* (Automatisk rullning)

Rullar automatiskt långa texter: "ON", "OFF".

---

#### M.DISPLAY (Motion Display)

- "SA": för att visa rörliga mönster och spektrumanalysator.
  - "OFF": för att stänga av Motion Display.
- 

\* När CD eller USB är valt.

### APP REM:

Startar upprättandet av förbindelse med App Remote.

## Använda extrautrustning

### Extra ljudutrustning

Genom att ansluta en extra bärbar ljudenhet till AUX-kontakten (stereo mini-uttag) på enheten och därefter välja källan, kan du lyssna på den via bilens högtalare.

### Ansluta den bärbara ljudenheten

- 1 Stäng av den bärbara ljudenheten.
- 2 Vrid ner volymen på enheten.
- 3 Anslut den bärbara ljudenheten till enheten med en anslutningskabel (medföljer ej)\*.

\* Se till att du använder rätt typ av kontakt.

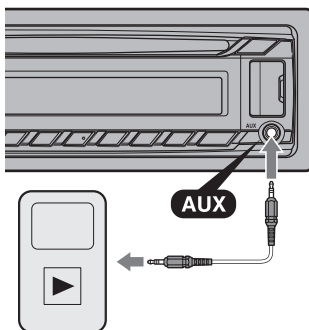

### Justera volyumnivån

Se till att justera volymen för varje ansluten ljudenhet innan du börjar spela upp.

- 1 Vrid ner volymen på enheten.
- 2 Tryck flera gånger på **(SOURCE/OFF)** tills "AUX" visas.
- 3 Starta uppspelningen av den bärbara ljudenheten med dämpad volym.
- 4 Ställ in din normala volyumnivå på enheten.
- 5 Justera insignalnivån (sida 20).



## Övrig information

### Försiktighetsåtgärder

- Låt enheten svalna innan du startar den, om bilen har varit parkerad i direkt solljus.
- Lämna inte frontpanelen eller ljudenheter som du köpt i bilen, fel kan uppstå på grund av höga temperaturer i direkt solljus.
- Motorantennen matas ut automatiskt.

### Kondenserad fukt

Om kondens uppstår inuti enheten, ska du ta ut skivan och vänta cirka en timme tills det torkar bort, annars kommer enheten inte att fungera som den ska.

### För att bibehålla en hög ljudkvalitet

Låt inte enheten eller skivorna komma i kontakt med vätskor.

## Om skivor

- Utsätt inte skivorna för direkt solljus eller värmekällor som t ex varmluftskanaler och lämna dem inte i en bil som är parkerad i direkt solljus.
- Innan du spelar en skiva bör du rengöra den med en rengöringsduk. Torka av skivan från mitten och utåt. Använd inga lösningsmedel som bensin, thinner eller andra rengöringsmedel.
- Denna enhet är utformad för att spela upp skivor som följer CD-standarden (Compact Disc). DualDiscs och vissa musikskivor som kodats med tekniker för copyrightskydd stöder inte CD-standarden (Compact Disc) och därför kanske de inte kan spelas på denna enhet.



### • Skivor som denna enhet INTE kan spela

- Skivor med etiketter, klistermärken eller tejp fäst på ytan. Om du spelar sådana skivor kan det orsaka fel eller förstöra skivan.
- Skivor med annorlunda former (t ex hjärta, fyrkant, stjärna). Sådana skivor kan orsaka skador på enheten.
- 8 cm skivor.

### Om CD-R/CD-RW-skivor

- Maximala antalet: (endast CD-R/CD-RW)
  - mappar (album): 150 (inklusive rotmapp)
  - filer (spår) och mappar: 300 (kan vara färre än 300 om mapp-/filnamnen innehåller många tecken)
  - tecken som kan visas för ett mapp-/filnamn: 32 (Joliet)/64 (Romeo)
- Om en skiva med flera sessioner börjar med en CD-DA-session känns den igen som en CD-DA-skiva och andra sessioner spelas inte upp.
- **Skivor som denna enhet INTE kan spela**
  - CD-R/CD-RW-skivor med dålig inspelningskvalitet.
  - CD-R/CD-RW-skivor inspelade med en inkompatibel inspelningsenhet.
  - CD-R/CD-RW-skivor har inte avslutats på rätt sätt.
  - Andra CD-R/CD-RW-skivor än sådana som spelats in i musik CD-format eller MP3-format som följer ISO9660 Level 1/Level 2, Joliet/Romeo eller multi-session.

## Uppspelningsordning för MP3/WMA/AAC-filer

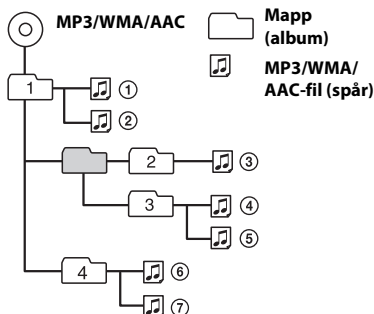

## Om iPod

- Du kan ansluta till följande iPod-modeller. Uppdatera din iPod-enhet till den senaste programvaran före användning.

Gjord för

- iPod touch (4th generation)
- iPod touch (3rd generation)
- iPod touch (2nd generation)
- iPod classic
- iPod nano (6th generation)
- iPod nano (5th generation)
- iPod nano (4th generation)
- iPod nano (3rd generation)
- iPod nano (2nd generation)
- iPod nano (1st generation)\*
- iPhone 4S
- iPhone 4
- iPhone 3GS
- iPhone 3G

\* Passagerarkontroll är inte tillgängligt för iPod nano (1:a generationen).

- "Made for iPod" och "Made for iPhone" innebär att ett elektroniskt tillbehör har konstruerats för att anslutas specifikt till iPod respektive iPhone och att utvecklaren intygar att enheten uppfyller Apples prestandastandarder. Apple är inte ansvarig för den här enhetens funktion eller att den följer säkerhetsföreskrifter och lagstadgade normer. Observera att användningen av detta tillbehör med iPod eller iPhone kan påverka den trådlösa prestandan, långtidsanvändningen och yttegenheten.

Om du har några frågor eller problem som rör enheten och som inte tas upp i bruksanvisningen, kontaktar du närmaste Sony-återförsäljare.

## Underhåll

### Rengöra anslutningarna

Enheten fungerar eventuellt inte på rätt sätt om kontaktarna mellan enheten och frontpanelen inte är rena. För att förhindra detta tar du bort frontpanelen (sida 4) och rengör kontaktarna med en bomullstopp. Använd inte för mycket kraft. I annat fall kan kontaktarna skadas.

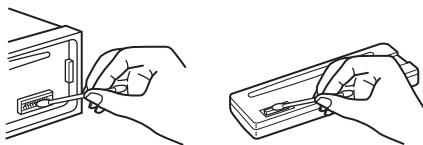

### Obs!

- För säkerhetsskull, slå av tändningen, ta bort nyckeln och avlägsna den från tändningslåset innan du rengör anslutningarna.
- Rör aldrig anslutningarna direkt med fingrarna eller något metallföremål.

## Tekniska specifikationer

### Radiodelen

#### FM

Inställningsområde: 87,5 – 108,0 MHz

#### Antennkontakt:

Kontakt för yttre antenn

Mellanfrekvens: 25 kHz

Användbar känslighet: 8 dBf

Selektivitet: 75 dB vid 400 kHz

Signal/brus-förhållande: 80 dB (stereo)

Separation: 50 dB vid 1 kHz

Frekvensåtergivning: 20 – 15 000 Hz

#### MW/LW

Inställningsområde:

MW: 531 – 1 602 kHz

LW: 153 – 279 kHz

#### Antennkontakt:

Kontakt för yttre antenn

#### Mellanfrekvens:

9 124,5 kHz eller 9 115,5 kHz/4,5 kHz

Känslighet: MW: 26  $\mu$ V, LW: 45  $\mu$ V

### CD-spelare

Signalbrusförhållande: 120 dB

Frekvensåtergivning: 10 – 20 000 Hz

Svaj och vibrationer: Under mätbara gränser

### USB-spelardel

Gränssnitt: USB (högsta hastighet)

Maximal ström: 1 A

### Effektförstärkardel

Utgång: Högtalarutgångar

Högtalarimpedans: 4 – 8 ohm

Max uteffekt: 52 W  $\times$  4 (vid 4 ohm)

### Allmänt

#### Utgångar:

Ljudutgångar (omkopplingsbar bak/sub)

Kontakt för motorantenn/  
effektförstärkarstyrning (REM OUT)

#### Ingångar:

Ingång för fjärrkontroll

Antenningång

AUX-kontakt (stereo mini-uttag)

USB-port

Strömförsörjning: 12 V likströms bilbatteri  
(negativ jord)

Dimensioner: cirka 178  $\times$  50  $\times$  177 mm

Monteringsdimensioner: cirka 182  $\times$  53  $\times$  160 mm

Vikt: Cirka 1,2 kg

### Medföljande tillbehör:

Delar för installation och anslutningar  
(1 uppsättning)

### Extra tillbehör/utrustning:

Fjärrkontroll: RM-X114

USB-anslutningskabel för iPod: RC-100IP

Din återförsäljare har eventuellt inte alla tillbehör som visas ovan. Begär detaljerad information från återförsäljaren.

Utförande och specifikationer kan komma att ändras utan föregående meddelande.

## Felsökning

Följande checklista kan vara användbar för att åtgärda problem som kan uppstå med enheten.

Innan du går igenom checklistan nedan, kontrollera rutinerna för hur man ansluter och använder enheten.

Mer information om hur du använder säkringen och tar bort enheten från instrumentbrädan finns i handboken Installation/anslutningar som medföljer enheten.

Om problemet inte löses, besök supportwebbplatsen som anges på det bakre omslaget.

## Allmänt

### Enheten får ingen ström.

→ Kontrollera anslutningen eller säkringen.

### Det går inte att mata ut motorantennen.

→ Motorantennen har ingen relälåda.

### Inget ljud.

→ ATT-funktionen är aktiverad.

→ Läget för faderkontrollen "FADER" är inte inställt för ett system med två högtalare.

### Ingen ljudsignal.

→ Ljudsignalen är inaktiverad (sida 18).

→ En extra effektförstärkare har kopplats in och du använder inte den inbyggda förstärkaren.

---

### Innehållet i minnet har raderats.

- Strömförsörjningskabeln eller batteriet har kopplats ur eller är inte ordentligt anslutet.
- Enheten är återställd.
  - Gör om inmatningarna i minnet.

---

### Sparade stationer och rätt tid har försvunnit. Säkringen har gått.

#### Brus hörs när tändningsläget ändras.

- Ledningarna till bilens tillbehörskontakt är felkopplade.

---

### Under uppspelning eller mottagning, startar demonstrationsläget.

- Om ingen åtgärd utförs under fem minuter med "DEMO-ON" aktiverat startar demonstrationsläget.
  - Ställ in "DEMO-OFF" (sida 20).

---

### Texten försvinner från/syns inte i teckenfönstret.

- Dimmerfunktionen är inställd på "DIM-ON" (sida 20).
- Visningen försvinner om du trycker och håller **(SOURCE/OFF)**.
  - Tryck på **(SOURCE/OFF)** på enheten tills teckenfönstret tänds.
- Kontakterna är smutsiga (sida 22).

---

### Funktionen för automatisk avstängning fungerar inte.

- Enheten slås på. Funktionen för automatisk avstängning aktiveras efter att enheten stängs av.
  - Stäng av enheten.

---

### Funktionsknapparna fungerar inte. Skivan matas inte ut.

- Tryck på **(DSPL)** och  (tillbaka)/ **(MODE)** i mer än 2 sekunder. Innehållet i minnet raderas. Av säkerhetsskäl ska du inte utföra återställningen medan du kör.

---

## Radiorottagning

### Stationerna kan inte tas emot.

#### Ljudet hindras av brus.

- Anslutningen är inte korrekt.
  - Kontrollera bilantennens anslutning.
  - Om motorantennen inte matas upp, kontrollerar du anslutningen för motorantennens styrkabel.

---

### Det går inte att ställa in förinställda stationer.

- Lagra rätt frekvens i minnet.
- Den mottagna signalen är för svag.

---

### Den automatiska sökningen fungerar inte.

- Den mottagna signalen är för svag.
  - Ställ in station manuellt.

---

## RDS

### En sökning påbörjas efter några sekunders lyssning.

- Stationen är inte en TP-station eller har svag signal.
  - Inaktivera TA (sida 7).

---

### Inga trafikmeddelanden tas emot.

- Aktivera TA (sida 7).
- Stationen sänder inga trafikmeddelanden trots att det är en TP-station.
  - Ställ in en annan station.

---

### PTY visar "- - - - -".

- Den inställda stationen är inte en RDS-station.
- RDS-data har inte tagits emot.
- Stationen specificerar inte programtyp.

---

### Programtjänstens namn blinkar.

- Det finns ingen alternativ frekvens för den aktuella stationen.
  - Tryck på **(SEEK)** +/- medan namnet på programtjänsten blinkar. "PI SEEK" visas och enheten börjar söka efter en annan frekvens med samma PI-data (programidentifiering).

---

## Uppspelning av CD-skivor

### Skivan kan inte laddas.

- Det finns redan en skiva i skivfacket.
- Skivan har matats in felvänd eller på fel sätt.

---

**Det går inte att spela upp skivan.**

- Trasiga eller smutsiga skivor.
- CD-/CD-RW-skivor är inte avsedda inspelning av ljud (sida 21).

---

**Det går inte att spela upp MP3/WMA/AAC-filer.**

- Skivan är inte kompatibel med MP3/WMA/AAC-formatet och versionen. Mer information om skivor och format som kan spelas upp, finns på supportwebbplatsen.

---

**Det tar längre tid att spela upp MP3-/WMA-/AAC-filer jämfört med andra filer.**

- Följande skivtyper tar längre tid att starta uppspelning av.
  - en skiva inspelad med en komplicerad trädstruktur.
  - en skiva som spelats in i Multi Session.
  - en skiva där data kan läggas till.

---

**Visningsalternativen rullar inte.**

- De rullas eventuellt inte för skivor med väldigt många tecken.
- "AUTO SC" är inställt på "OFF".
  - Ställ in "A.SCRL-ON" (sida 20).
  - Tryck och håll **(DSPL)** (SCRL).

---

**Ljudet hoppar.**

- Installationen är inte riktig.
  - Installera enheten med en vinkel på mindre än 45° på en stabil plats i bilen.
- Trasiga eller smutsiga skivor.

---

**USB-uppspelning**

---

**Det går inte att spela upp via en USB-hubb.**

- Denna enhet kan inte upptäcka USB-enheter via en USB-hubb.

---

**Det går inte att spela upp filer.**

- En USB-enhet fungerar inte.
  - Anslut den igen.

---

**Det tar längre tid innan låtar från USB-enheten börjar spelas upp.**

- USB-enheten innehåller filer med en komplicerad trädstruktur.

---

**Ljudet avbryts ofta.**

- Ljudet kan avbrytas ofta vid en bithastighet som är högre än 320 kbit/s.

---

**Applikationsnamnet överensstämmer inte med den faktiska applikationen i App Remote.**

- Starta applikationen igen från "App Remote"-applikationen.

---

**Felmeddelanden**

---

**CHECKING**

- Enheten bekräftar anslutningen av en USB-enhet.
  - Vänta tills anslutningen har bekräftats.

---

**ERROR**

- En felvänd eller smutsig CD-skiva.
  - Rengör CD-skivan eller sätt i den på rätt sätt.
- En tom skiva har förts in i enheten.
- Skivan kan inte spelas upp på grund av något fel.
  - Sätt i en annan skiva.
- Spelaren kände inte igen USB-enheten automatiskt.
  - Anslut den igen.
- Tryck på **▲** för att ta ur skivan.

---

**FAILURE**

- Felaktig anslutning av högtalare/förstärkare.
  - Kontrollera installations-/anslutningshandboken för modellen i fråga.

---

**HUB NO SUPRT** (Hubbar stöds inte)

- USB-hubben stöds inte på denna enhet.

---

**NO AF** (inga alternativa frekvenser)

- Det finns ingen alternativ frekvens för den aktuella stationen.
  - Tryck på **(SEEK)** +/- när stationsnamnet blinkar. Enheten börjar söka efter en annan frekvens med samma PI-data (Programidentifikation) ("PI SEEK" visas).

---

**NO DEV** (igen enhet)

- "USB" har valts som källa men ingen USB-enhet är ansluten. En USB-enhet eller en USB-kabel har kopplats bort under uppspelning.
  - Anslut en USB-enhet eller en USB-kabel.

---

**NO DISC**

- Skivan har matats ut eller "CD" är valt som källa utan att en skiva satts i.

---

**NO MUSIC**

- Skivan/USB-enheten innehåller inte en musikfil.
  - Sätt i en musik-cd.
  - Anslut en USB-enhet med en musikfil.

---

**NO NAME**

- Det finns inget skiv-/album-/artist-/spårnamn inspelat för spåret.

---

**NOT FOUND**

- Det finns ingen post som börjar med den valda bokstaven i den alfabetiska sökningen.

---

**NO TP**

- Enheten fortsätter söka efter tillgängliga TP-stationer.

---

**OFFSET**

- Det kan finnas ett internt fel.
  - Kontrollera anslutningen. Om felmeddelandet kvarstår i teckenfönstret ska du kontakta närmaste Sony-återförsäljare.

---

**OVERLOAD**

- USB-enheten fungerar inte.
  - Koppla bort USB-enheten och ändra källan genom att trycka på **(SOURCE/OFF)**.
  - Indikerar att USB-enheten inte fungerar eller att en enhet som inte stöds är ansluten.

---

**PUSH EJT** (Tryck för utmatning)

- Skivan kan inte matas ut.
  - Tryck på **▲** (utmatning).

---

**READ**

- Enheten läser all spår- och albuminformation på skivan.
  - Vänta tills den läst klart och uppspelningen startar automatiskt. Beroende på skivans struktur kan det ta längre än en minut.

---

**USB NO SUPRT** (USB stöds inte)

- The connected USB device is not supported.
  - Mer information om kompatibiliteten för din USB-enhet, finns på supportwebbplatsen.

---

**"LLLLL" eller "rrrrr"**

- Du har nått början eller slutet av skivan under snabbspolning framåt eller bakåt och kan inte komma längre.

---

**"\_"**

- Tecknet kan inte visas med enheten.

---

**För App Remote:**

---

**APP** ----- (applikation)

- Anslutningen med applikationen är inte gjord.
  - Upprättar iPhone-anslutning igen.

---

**APP MENU** (applikationsmeny)

- Knappfunktionen kan inte utföras medan en meny på iPhone är öppen.
  - Stäng menyn på iPhone.

---

**APP NO DEV** (ingen enhet för applikation)

- Enheten som har applikationen installerad är inte ansluten.
  - Anslut enheten och upprätta därefter iPhone-anslutning.

---

**OPEN APP** (öppen applikation)

- "App Remote"-applikationen är inte igång.
  - Starta telefonens applikation.

Om dessa åtgärder inte löser problemet, bör du kontakta närmaste Sony-återförsäljare. Om du lämnar in enheten för reparation på grund av problem vid uppspelning, bör du ta med skivan som användes vid tidpunkten då problemet började.



## Supportsite

Hvis du har nogen spørgsmål eller ønsker de nyeste supportinformationer til dette produkt, kan du besøge dette websted:

## Tukisivu

Jos sinulla on kysymyksiä tai haluat nähdä uusimmat tätä tuotetta koskevat tukitiedot, käy seuraavalla www-sivulla:

## Supportwebbplats

Om du har några frågor eller letar efter den senaste support-informationen om produkten, ska du besöka följande webbplats:

<http://support.sony-europe.com/>

Register dit produkt online på:  
Rekisteröi nyt tuotteesi online:  
Registrera produkten online på:

[www.sony-europe.com/myproducts](http://www.sony-europe.com/myproducts)

Bitte kreuzen Sie zunächst die genaue Modellbezeichnung in dem dafür vorgesehenen Feld an.

Tragen Sie danach die Seriennummer (SERIAL NO.) in dem reservierten Feld ein. Sie finden diese auf einem Aufkleber, der auf dem Gerätegehäuse angebracht ist.

Nehmen Sie den ausgefüllten Geräte-Pass anschließend unbedingt aus der Bedienungsanleitung heraus, falls Sie diese im Fahrzeug aufbewahren möchten. Bitte bewahren Sie den Geräte-Pass an einem sicheren Ort auf. Er kann im Falle eines Diebstahls zur Identifikation Ihres Eigentums dienen.

caraudio

### Geräte-Pass

# SONY®

Dieser Geräte-Pass dient als Eigentumsnachweis für Ihr caraudio-Gerät im Falle eines Diebstahls.

Wir empfehlen, den Geräte-Pass nicht im Fahrzeug aufzubewahren, um Missbrauch zu verhindern.

Modellbezeichnung

CDX-GT574UI

CDX-GT570UI

Seriennummer (SERIAL NO.)

<http://www.sony.net/>

©2012 Sony Corporation Printed in Denmark



\* 4 4 2 7 1 0 0 3 1 \* (1)