

# FM/MW/LW CD-lejátszó

Kezelési útmutató \_\_\_\_\_

HU

A bemutató (DEMO) kijelzés kikapcsolásának módjáról a 13. oldalon olvashat.



**Atrac AD**  
AUDIO DEVICE



## CDX-GT50UI



# Üzembe helyezési és csatlakoztatási útmutató

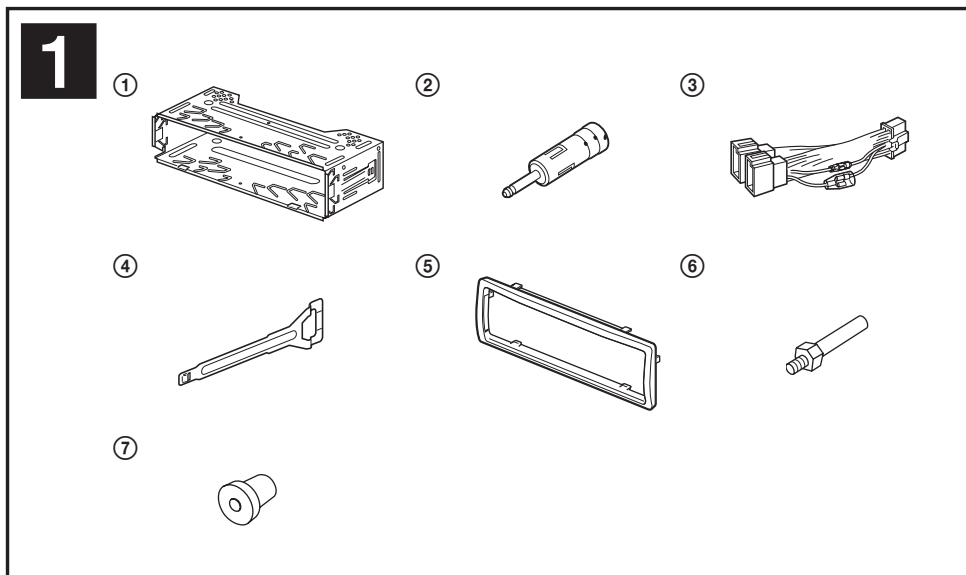

## Az ábrákon szereplő (külön megvásárolható) részegységek



Első hangszugárzó

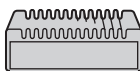

Erősítő



Hátsó hangszugárzó



CD/MD-váltó



Aktív mélyhangszugárzó



iPod

## Figyelmeztetés

- Ez a készülék csak 12 V-os, egyenáramú, negatív földelésű üzemeltetésre alkalmas.
- Vigyázzon, hogy a vezetékek ne szoruljanak be csavar alá, és ne akadjanak bele mozgó alkatrészekbe (pl. az ülés csúszójába).
- A csatlakoztatás előtt, a rövidzárlat elkerülése érdekében kapcsolja ki az autó gyújtását.
- A külső tápfeszültség bekötése előtt csatlakoztassa a vezetékeket ③ a készülékhez és a hangszugárzókhoz.
- **Kösse az összes földvezetékét a közös föld pontra.**
- Biztonsági okokból a szabadon maradó vezetékeket szigetelje le szigetelőszalaggal.

### Megjegyzések a tápvezetésekről (sárga)

- Ha a készüléket más audioszékkel együtt csatlakoztatja, az autó felhasznált áramkörének biztosítéka nagyobb értékű legyen, mint a csatlakoztatott készülékek biztosítékainak összesített amperértéke.
- Ha nincs megfelelő amperértékű biztosítéka az autónak, akkor a készüléket közvetlenül az akkumulátorhoz kösse.

Az iPod az Apple Computer, Inc., bejegyzett védjegye az Egyesült Államokban és további országokban.

## Alkatrész lista 1

- A listában szereplő számozás megfelel az ábrán található számozásnak.
- A rögzítőkeret ① és a külső védőkeret ⑤ gyárilag lett összeszerelve a készülékkel. Beszerelés előtt a kioldókulcsok ④ segítségével távolítsa el a rögzítőkeretet ① és a külső védőkeretet ⑤. A részletekről olvassa el „A külső védőkeret és a rögzítőkeret eltávolítása” c. részt (4).
- **A kioldókulcsokat ④ őrizze meg, mert azokra még szüksége lehet, pl. kiszereleskor.**

### Figyelem

Kelje óvatosan a rögzítőkeretet ①, hogy elkerülje az esetleges ujj sérüléseket.

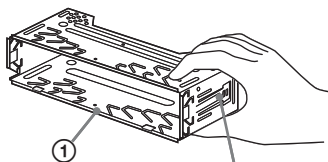

Reteszelő fülek

### Megjegyzés

Beszerelés előtt győződjön meg róla, hogy a rögzítőkeret ① két oldalán található reteszelő fülek 2 mm-nyire befelé hajoljanak. Abban az esetben, ha a reteszelő fülek az oldallap síkjában állnak vagy kifelé hajlanak, a készüléket nem lehet biztonságosan beszerelni és előfordulhat, hogy kiesik a helyéből.

## Csatlakoztatási példa 2

### Megjegyzés (2-A)

- Az erősítő csatlakoztatása előtt csatlakoztassa a földvezetékét.
- A figyelmeztető hangjelzés csak a beépített erősítő használata esetén működik.

### Hasznos tanács (2-B-B)

Kettő vagy több CD/MD-váltó csatlakoztatásához az XA-C40 (külön megvásárolható) jelforrás választó használata szükséges.

## Csatlakoztatási ábra 3

### A A kiegészítő erősítő AMP REMOTE IN aljzatához

*Ez a csatlakozó csak erősítőkhöz használható. Más berendezések csatlakoztatása a készülék elromlását idézheti elő.*

### B A mobiltelefon csatlakozóvezetékéhez

## Figyelmeztetés

Ha a motoros antennája nem rendelkezik csatlakozó-dobozzal (relével), és azt csatlakoztatja az tápvezetékkel ③, az antenna meghibásodhat.

### Megjegyzések a vezérlő- és a tápvezetésekről

- A motoros antenna vezérlő vezetékben (kék) +12 V egyenáram folyik a rádió bekapcsolásakor, illetve ha bekapcsolja az AF (alternatív frekvenciák) vagy a TA (közlekedési hírek) funkciót.
- Ha az Ön autójában beépített FMM/MWLW antenna található a hátsó/első szélvédőn, csatlakoztassa a motoros antenna vezérlővezetékét (kék) vagy a kapcsolt tápfeszültség vezetékét (piros) a meglévő antennaerősítő csatlakozóvezetőjéhez. A részletekről érdeklődjön az autókereskedőnél.
- Ez a készülék nem használható olyan motoros antennával, mely nem rendelkezik csatlakozódobozzal (relével).

### Memória áramellátás

Ha csatlakoztatja a sárga tápvezetékét, a memória áramkörök állandóan kap áramot, még akkor is, amíg az autó gyújtáskapcsolója ki van kapcsolva.

### Megjegyzések a hangszugárzók csatlakoztatásáról

- A hangszugárzók csatlakoztatása előtt kapcsolja ki a készüléket.
- A meghibásodások elkerülése érdekében 4–8 Ω impedanciájú, és megfelelő terhelhetőségű hangszugárzókat csatlakoztasson.
- Ne kösse össze a hangszugárzó csatlakozóvezetőjeit az autó karosszériájával vagy a jobboldali hangszugárzó csatlakozóvezetőjeit a baloldali hangszugárzó csatlakozóvezetőjeivel.
- Ne kösse össze a készülék földelővezetékét a hangszugárzó negatív (-) pólusú csatlakozóvezetőjével.
- Ne próbálja párhuzamosan kötni a hangszugárzókat.
- Kizárólag passzív hangszugárzókat használjon. Ha aktív (beépített erősítővel rendelkező) hangszugárzókat csatlakoztat a hangszugárzó csatlakozóvezetőkre, a készülék meghibásodhat.
- A meghibásodások elkerülése érdekében ne használja a beépített vezetékeket, ha a jobb- és a baloldali hangszugárzók közös negatív (-) vezetékét használják.
- Ne kösse össze a készülék hangszugárzó vezetékét.

### Megjegyzések a csatlakoztatásról

- Ha a hangszugárzók csatlakoztatása nem megfelelő, a kijelzőn a „FAILURE” (hiba) üzenet jelenik meg. Ebben az esetben ellenőrizze, hogy a hangszugárzó csatlakoztatása megfelelő-e.
- Az XA-110IP alkalmazásával további iPod nem csatlakoztatható.

## Óvintézkedések

- Kellő figyelemmel válassza ki a beszerelés helyét, hogy a készülék ne okozzon zavart a szokásos vezetési műveletekben.
- Kerülje a készülék poros, szennyezett, erősen meleg vagy magas hőmérsékletű, közvetlen napfénynek kitett, hőforrásokhoz közeli környezetbe való beszerelését.
- A biztonságos és megbízható beszerelés érdekében csak a mellékelt szerelési tartozékokat használja.

## A beszerelés szöge

A beszerelés szöge ne haladja meg a 45°-ot.

# 2

## A

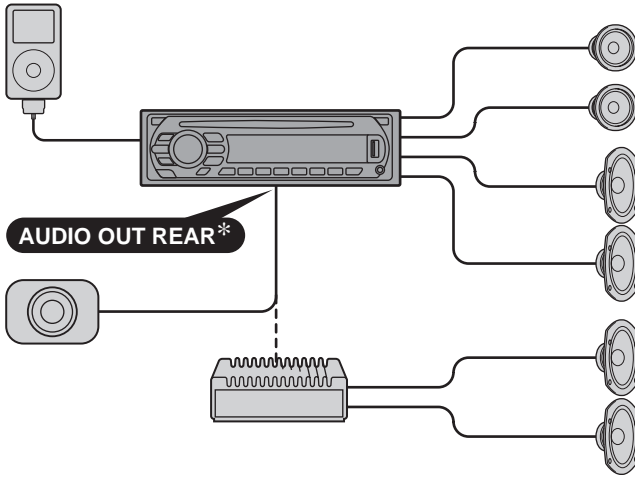

## B

### a

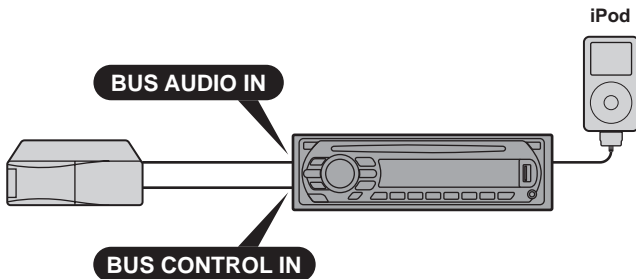

### b

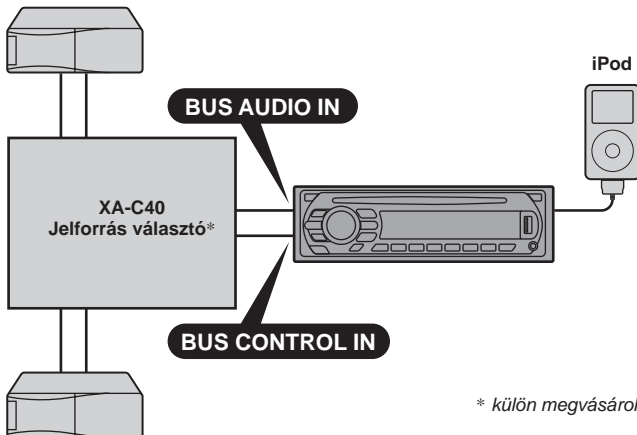

\* külön megvásárolható

# 3

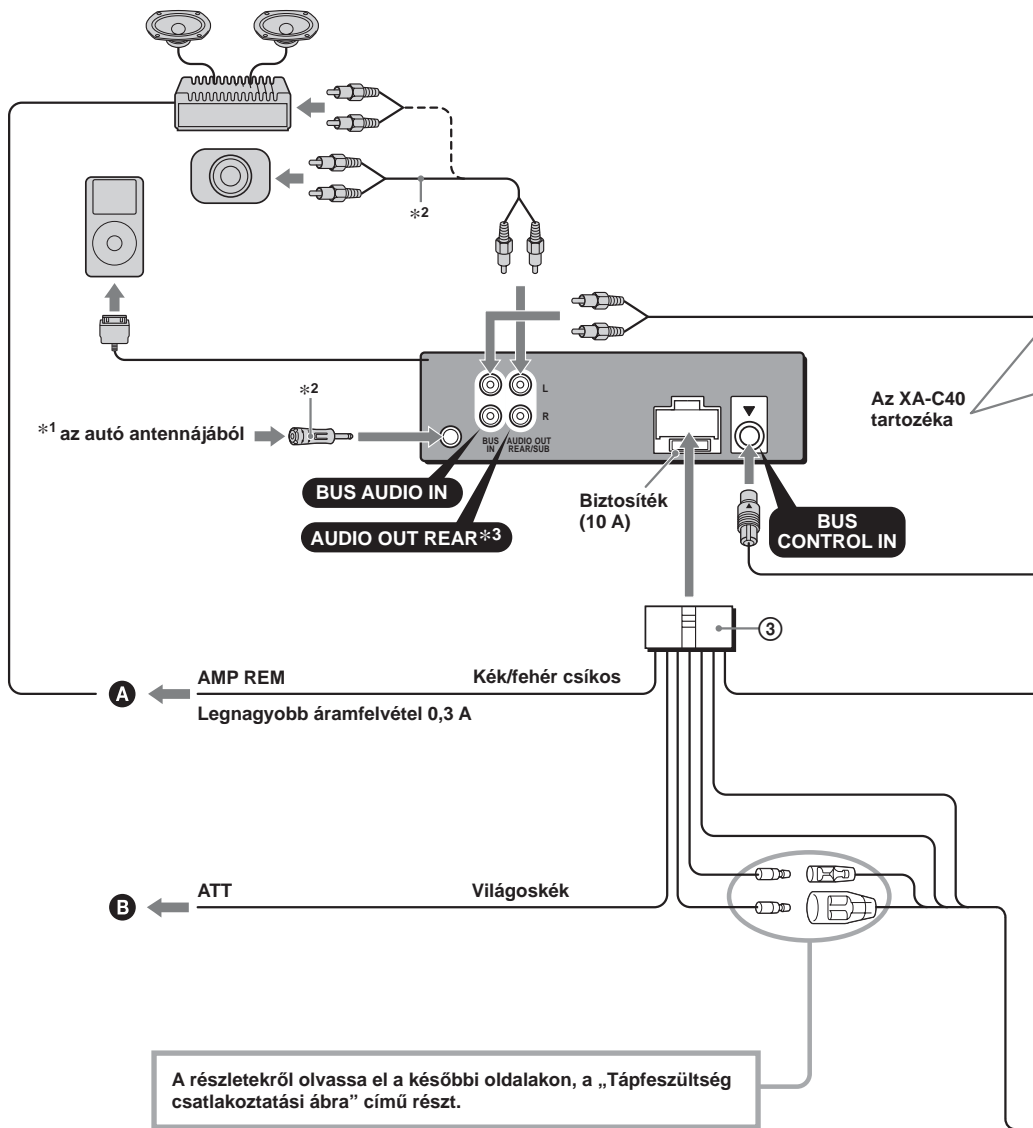

- \*<sup>1</sup> Ügyeljen az antenna helyes csatlakoztatására. Ha az autó antennája megfelel az ISO (nemzetközi szabványosítási szervezet) előírásainak, a csatlakoztatáshoz használja a mellékelt adaptert (2). Először az autó antennáját csatlakoztassa az adapterhez, majd az adapter másik felét csatlakoztassa a fejegység antenna aljzatához.
- \*<sup>2</sup> RCA csatlakozóvezeték (nem tartozék)
- \*<sup>3</sup> Az audio kimenetnek (AUDIO OUT) két állása van: SUB vagy REAR. A részleteket lásd a kezelési útmutatóban.

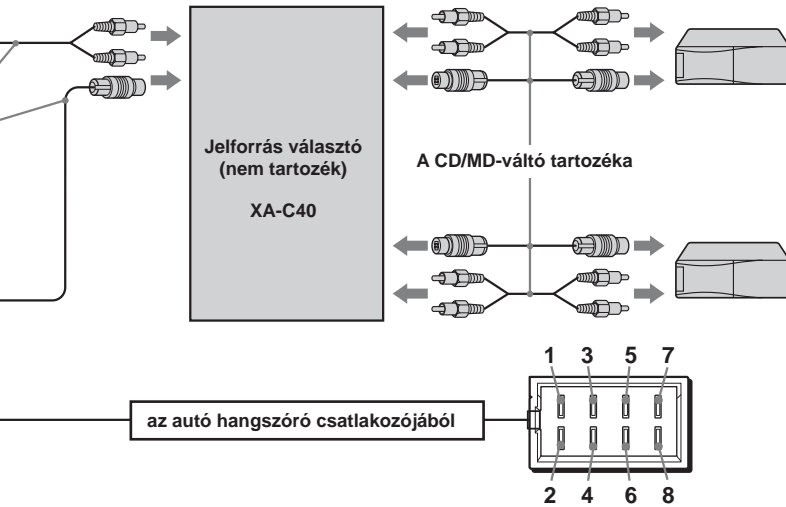

1	Lila	+	Jobb hátsó hangszóró	5	Fehér	+	Bal első hangszóró
2		-	Jobb hátsó hangszóró	6		-	Bal első hangszóró
3	Szürke	+	Jobb első hangszóró	7	Zöld	+	Bal hátsó hangszóró
4		-	Jobb első hangszóró	8		-	Bal hátsó hangszóró

A 2-es, 4-es, 6-os és 8-as negatív pólusú végződésekhez csíkos vezeték tartozik.

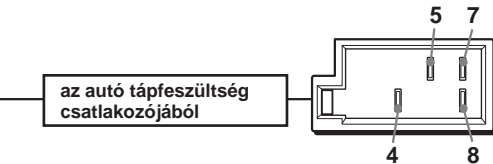

4	Sárga	Állandó tápfeszültség
5	Kék	Motoros antenna vezérlés
7	Piros	Kapcsolt tápfeszültség
8	Fekete	Testelés

Az 1-es, 2-es, 3-as és 6-os pozíciókban nincsenek érintkezők.

4

1

A kioldókulcsokat  
pontosan illessze

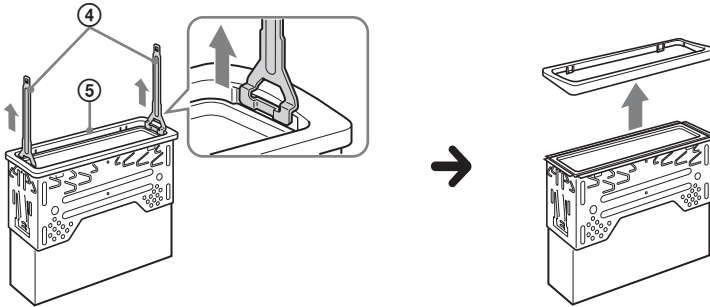

2

A kampók befelé néznek

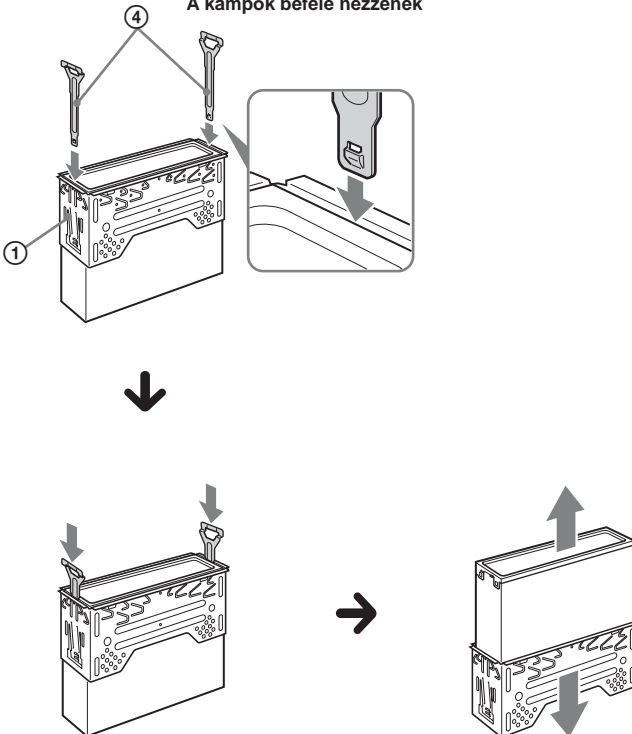

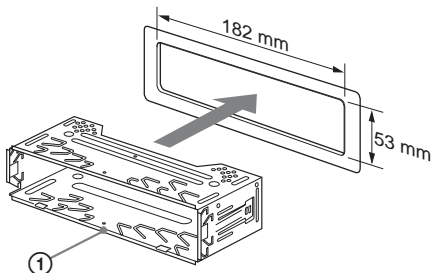
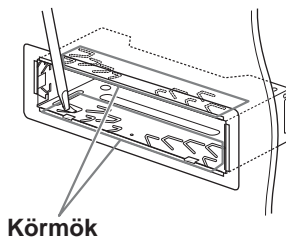
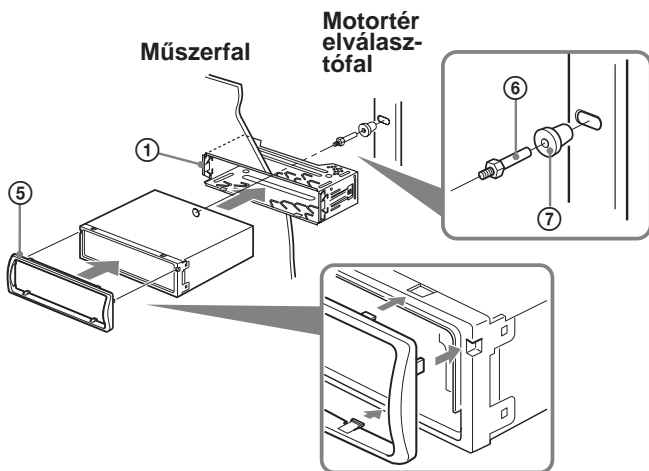
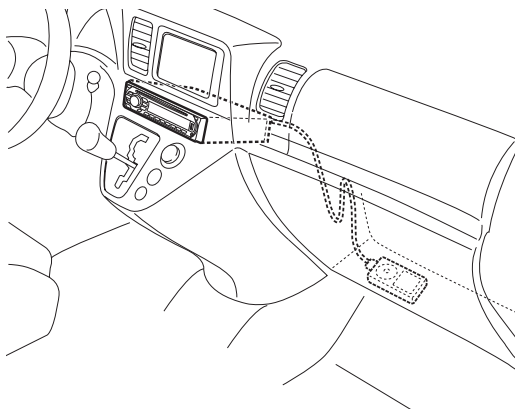

**5****A****1****2****3****B**

## A külső védőkeret és a rögzítőkeret eltávolítása **4**

Beszereles előtt vegye le a rögzítőkeretet **5** és a külső védőkeretet **1** a készülékről.

### 1 Vegye le a külső védőkeretet **5**.

- 1 Illessze a kioldókulcsokat **4** a külső védőkerethez **5**.
- 2 A külső védőkeret **5** levételéhez húzza kifelé a kioldókulcsokat **4**.

### 2 Vegye ki a rögzítőkeretet **1**.

- 1 Tolja be a kioldókulcsokat **4** a készülék és a rögzítőkeret **1** közé kattantásig.
- 2 Húzza lefelé a rögzítőkeretet **1**, majd húzza ki belőle a készüléket.

## Beépítési példa **5**

### 5-A Beszerelés a műszerfalba

#### Megjegyzések

- Szükség esetén hajlítsa ki a körmököt, hogy szoros illeszkedést biztosítsanak **(5-A-2)**.
- Győződjön meg róla, hogy külső védőkeret **5** reteszelő fűlé megfelelően illeszkedik-e a készüléken található mélyedésekbe **(5-A-3)**.

### 5-B iPod csatlakoztatása

- Az iPod-ot olyan helyen helyezze el, ahol biztosan nem zavarja a vezetésben, például az autó kesztyűtartójában stb.
- A dokkoló-csatlakozóvezeték hossza 1,25 m. Az iPod-ot olyan helyen helyezze el, ahova elér a dokkoló-csatlakozóvezeték.

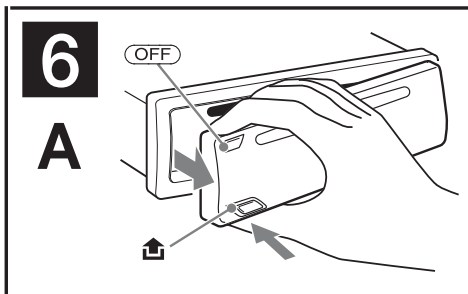

## Az előlap helyes leválasztása és visszahelyezése **6**

A készülék beszerelése előtt válassza le az előlapot.

### 6-A Leválasztás

Az előlap levétele előtt kapcsolja ki a készüléket az **(OFF)** gombbal. Nyomja meg a **⏏** gombot, majd az előlapot maga felé húzza válassza le.

### 6-B Visszahelyezés

Az ábrának megfelelően illessze az előlapon található **(A)** nyílást a készüléken található tengelyhez **(B)**, majd nyomja be a baloldalon.

## Figyelem: ha a jármű gyújtás-kapcsolóján nincs ACC állás!

Állítson be időértéket az Auto Off funkcióban. A beállításról részletesebben a Kezelési útmutatóban olvashat. A készülék a kikapcsolás után, a beállított idő elteltével önműködően és teljesen kikapcsol, az akkumulátor lemerülésének megakadályozása érdekében.

Amennyiben nem állított be időértéket az Auto Off funkcióban, a jármű gyújtáskapcsolójával történő leállítás után tartsa nyomva az **(OFF)** gombot, amíg a kijelző ki nem kapcsol.

## RESET gomb

Amikor a beszerelés és a kapcsolatok kiépítése megtörtént, nyomja meg a RESET gombot egy golyóstoll hegyével, vagy más hasonló tárggyal, miután az előlapot eltávolította.

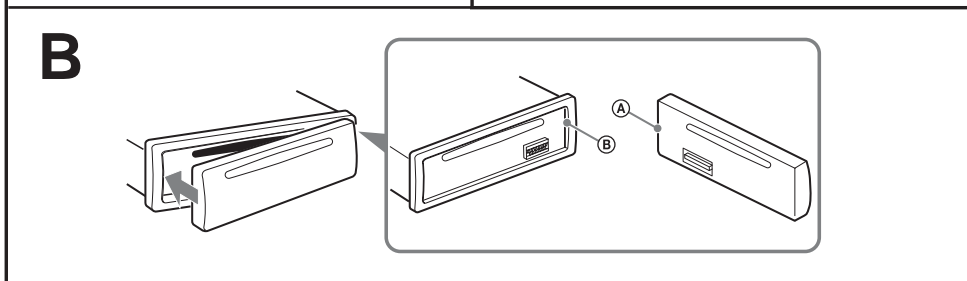
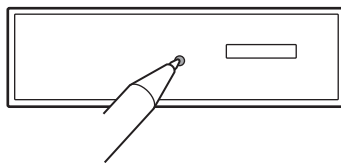

## Tápfeszültség csatlakoztatási ábra

A tápfeszültség csatlakozás kialakítása autónként eltérő lehet. Ellenőrizze autója csatlakoztatási ábráját, hogy meggyőződhessen a helyes csatlakoztatásról. A három alaptípust az alábbi ábrák mutatják be. Előfordulhat, hogy az autó piros és sárga tápvezetékét fel kell cserélnie. A csatlakoztatások áttekintése és a tápvezetékek azonosítása után csatlakoztassa a készüléket a tápfeszültséghez. Ha a bekötéssel kapcsolatban olyan kérdése vagy problémája adódna, melyre nem talál választ ebben az útmutatóban, vegye fel a kapcsolatot az autó forgalmazójával.

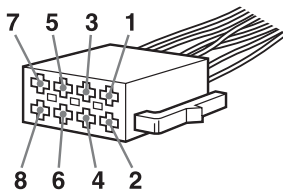

Külső tápfeszültség csatlakozó

**a**

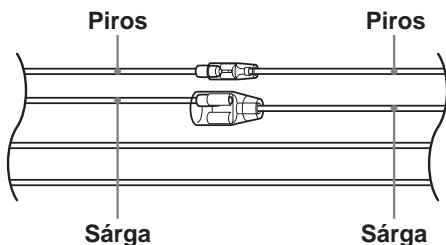

4	Sárga	Folyamatos tápfeszültség	7	Piros	Kapcsolt tápfeszültség
---	-------	--------------------------	---	-------	------------------------

**b**

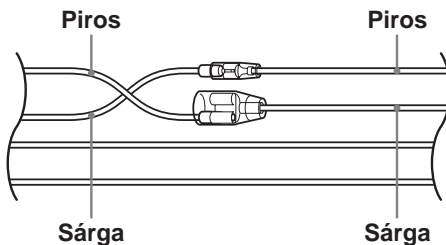

4	Sárga	Kapcsolt tápfeszültség	7	Piros	Folyamatos tápfeszültség
---	-------	------------------------	---	-------	--------------------------

**c**

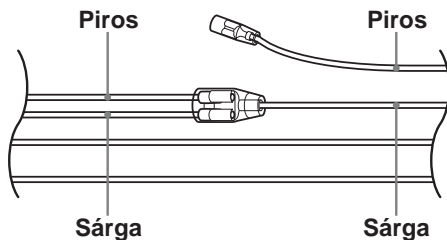

Kapcsolt tápfeszültség (ACC) állás nélküli gyújtáskapcsolóval rendelkező autó





Az üzembe helyezés és a csatlakoztatás részleteit lásd az üzembe helyezési, csatlakoztatási útmutató részben.

**Figyelem: ha a készüléket olyan gépkocsiba szereli be, amelynek a gyújtáskapcsolóján nincs ACC pozíció**

Feltétlenül használja az Auto Off funkciót (13. oldal).

A kikapcsolást követően a beállított időtartam letelte után a készülék teljesen és önműködően kikapcsol. Ezzel a gépkocsi akkumulátorának lemerülése megelőzhető.

Ha nem használja az Auto Off funkciót, a gyújtás kikapcsolása után tartsa nyomva az **OFF** gombot mindaddig, míg a kijelző ki nem alszik.

A „WALKMAN” és a „WALKMAN” logo a Sony Corporation bejegyzett védjegyei.



A Microsoft, a Windows Media és a Windows logo a Microsoft Corporation védjegye vagy bejegyzett védjegye az Egyesült Államokban és/vagy egyéb országokban.

Az iPod az Apple Computer, Inc., az Egyesült Államokban és további országokban bejegyzett védjegye.

**CLASS 1  
LASER PRODUCT**

Ez a címke a burkolat hátoldalán található.



**Feleslegessé vált elektromos és elektronikus készülékek hulladékként való eltávolítása (Használható az Európai Unió és egyéb európai országok szelektív hulladékgyűjtési rendszereiben)**

Ez a szimbólum a készüléken vagy a csomagolásán azt jelzi, hogy a terméket ne kezelje háztartási hulladékként. Kérjük, hogy az elektromos és elektronikai hulladék gyűjtésére kijelölt gyűjtőhelyen adja le. A feleslegessé vált termékének helyes kezelésével segít megelőzni a környezet és az emberi egészség károsodását, mely bekövetkezhetne, ha nem követi a hulladékkezelés helyes módját. Az anyagok újrahasznosítása segít a természeti erőforrások megőrzésében. A termék újrahasznosítása érdekében további információért forduljon a lakhelyén az illetékesekhez, a helyi hulladékgyűjtő szolgáltatóhoz vagy ahhoz az üzlethez, ahol a terméket megvásárolta.

Érvényes a következő tartozéokra is: távvezérlő.

Az „ATRAC”, „ATRAC AD”, SonicStage és logoik a Sony Corporation védjegyei.

Üdvözlőjük! . . . . .	4
-----------------------	---

## Kezdeti lépések

A memória törlése . . . . .	4
A távvezérlő előkészítése . . . . .	4
Az óra beállítása . . . . .	5
Az előlap leválasztása . . . . .	5
Az előlap visszahelyezése. . . . .	5

## A kezelőszervek és az alpműveletek

A fejegység . . . . .	6
RM-X151 távvezérlő . . . . .	6

## CD

A kijelzett elemek . . . . .	8
Ismételt és véletlen sorrendű lejátszás . . . . .	8

## Rádió

Rádióállomások tárolása és vétele. . . . .	8
Automatikus tárolás — BTM . . . . .	8
Kézi tárolás . . . . .	8
A memóriában tárolt állomások előhívása . . . . .	8
Automatikus hangolás. . . . .	8
RDS . . . . .	9
Áttekintés . . . . .	9
Az AF és a TA funkció használata . . . . .	9
A műsorszám típus (PTY) kiválasztása . . . . .	10
A CT (pontos idő) beállítása. . . . .	10

## USB-eszközök

Lejátszás USB-eszközökről . . . . .	10
A kijelzett elemek . . . . .	10
Háttértár típusú audioeszközön lévő műsorszámok hallgatása . . . . .	11
„Walkman”-en (ATRAC audioeszközön) lévő műsorszámok hallgatása . . . . .	11

## iPod

Lejátszás iPod-ról . . . . .	11
Műsorszámok lejátszása . . . . .	11
A kijelzett elemek . . . . .	12
A lejátszási mód kiválasztása . . . . .	12
Album-, előadó vagy lejátszási lista kiválasztása . . . . .	12

Ismétléses és véletlen sorrendű lejátszás . . . . .	12
Keresés . . . . .	12

## Egyéb funkciók

A hangjellemzők beállítása . . . . .	13
A hangzás beállítása	
— BAL/FAD/SUB . . . . .	13
A hangszínszabályzó beállítása	
— EQ3 . . . . .	13
A menüpontok beállítása — SET . . . . .	13
Külső készülék használata . . . . .	14
Külső audiokészülék . . . . .	14
CD/MD-váltó . . . . .	14

## További információk







Óvintézkedések . . . . .	15
A lemezek helyes kezelése. . . . .	15
Az USB-eszközökről . . . . .	16
Az MP3/WMA/AAC fájlok lejátszási sorrendje . . . . .	16
Az MP3 fájlokról . . . . .	17
A WMA fájlokról . . . . .	17
Az AAC fájlokról . . . . .	17
Az ATRAC fájlokról . . . . .	17
Az iPod-ról . . . . .	17
Karbantartás . . . . .	18
A készülék kiszerelese . . . . .	18
Minőségtanúsítás . . . . .	19
Hibaelhárítás . . . . .	20
Hibakijelzések/Üzenetek . . . . .	21

## Üdvözljük!

Köszönjük, hogy megvásárolta ezt a Sony CD-lejátszót. Az alábbi funkcióknak köszönhetően minden bizonnyal élvezetesebb vezetésben lesz része.

### • CD-lejátszás

A készülékkel lejátszhatja a CD-DA (CD TEXT\*<sup>1</sup> lemezeket is beleértve), a CD-R/CD-RW (MP3/WMA/AAC fájlokat, többmenetes lemezekről is (16. oldal) és az ATRAC CD-(ATRAC3 és ATRAC3plus) formátumú lemezeket (17. oldal)).

Lemez típusa	Felirat a lemezen	
CD-DA		
MP3 WMA AAC ATRAC CD		
		

### • Rádióvétel

– Hullámsávonként (FM1, FM2, FM3, MW és LW) 6 állomás vételi frekvenciáját tárolhatja a memóriában.

– **BTM** (vételi minőség szerinti tárolás): a készülék a vételi minőség szerinti sorrendben tárolja az állomásokat, a legjobban fogható adóval kezdve.

### • RDS-szolgáltatások

– Az RDS (Radio Data System) rendszerű FM állomások szolgáltatásait is használhatja.

### • Hangzásbeállítás

– **EQ3 stage2**: 7 különböző hangzásbeállítási minta közül választhat.

### • Külső készülékek vezérlése

A készülékhez számos audioeszköz típust csatlakoztathat, és vezérelhet az egységről.

– **iPod**: az iPod csatlakoztatása a készülék hátoldalán lévő fogadóaljzathoz lehetséges.

– **USB-eszköz**: az előlapi USB-aljzathoz csatlakoztathat USB-háttértárat, vagy „Walkman”-t (AAD\*<sup>2</sup>). Az alkalmazható USB-eszközök típusait lásd „Az USB-eszközökről” (16. oldal) fejezetet, vagy a Sony támogatás honlapját (22. oldal).

– **Hordozható audioeszköz**: a készülék előlapján lévő AUX aljzat lehetőséget nyújt hordozható (analóg) audiokészülék csatlakoztatására.

– **CD/MD-váltó**: CD/MD-váltókat a készülék hátoldalán lévő SONY BUS aljzathoz csatlakoztathat.

\*<sup>1</sup> A CD TEXT rendszerű lemez egy olyan CD-DA lemez, mely információt tartalmaz az album, az előadó és a műsorszámok elnevezéséről.

\*<sup>2</sup> ATRAC audioeszköz

## Kezdeti lépések

### A memória törlése

A készülék első üzembe helyezése előtt, a gépkocsi akkumulátor cseréje után, vagy a csatlakoztatások megváltoztatása után a memóriát törölni kell.

Vegye le az előlapot, és egy hegyes tárgygal (pl. golyóstollal) nyomja meg a RESET gombot.

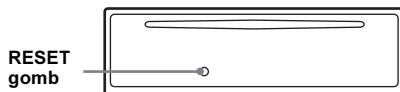

### Megjegyzés

A RESET gomb megnyomásakor az órabeállítás és egyéb tárolt információk törölődnek.

### A távvezérlő előkészítése

A távvezérlő első használata előtt távolítsa el a szigetelő lapot.

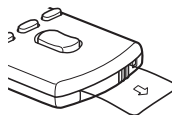



## Az óra beállítása

A pontos idő kijelzése 24 óra/nap rendszerben történik.

- 1 Tartsa nyomva a kiválasztó gombot.**  
Megjelenik az alapbeállítások menü.
- 2 Nyomja meg többször a kiválasztó gombot, a „CLOCK-ADJ” menü megjelenéséig.**
- 3 Nyomja meg a (SEEK) + gombot.**  
Az órakijelzés villogni kezd.
- 4 A hangerőszabályzó forgatásával állítsa be az óra és a perc értékét.**  
A beírási pozíció mozgatásához használja a (SEEK) -/+ gombot.
- 5 Nyomja meg a kiválasztó gombot.**  
A beállítás megtörtént, az óra működni kezd.

Az óra megjelenítéséhez nyomja meg a (DSPL) gombot. Ha az előző kijelzésre kíván visszakapcsolni, nyomja meg ismét a (DSPL) gombot.

### A távvezérlővel

A 4. lépésben használja a ↑ vagy a ↓ gombot az óra és a perc beállításához.

### Hasznos tanács

Az óra önműködően is beállítható az RDS szolgáltatással (10. oldal).

## Az előlap leválasztása

A készülék előlapja a lopás megelőzése érdekében leválasztható.

### Figyelmeztető hangjelzés

A készülék figyelmeztető hangjelzést ad, ha a gépkocsi gyújtáskapcsolójával leállította a motort (OFF pozíció), de nem távolította el az előlapot.

A hangjelzés csak akkor hallható, ha a készülék saját erősítőjét használja.

- 1 Nyomja meg az (OFF) gombot.**  
A készülék kikapcsol.
- 2 Nyomja meg a  gombot, majd húzza maga felé az előlapot.**

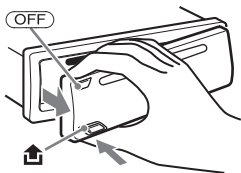

### Megjegyzések

- A leválasztás során az előlap ne essen le a földre, és ne nyomja meg erősen se az előlapot, se a kijelzőt.

- A leválasztott előlapot ne tegye ki magas hőmérsékletnek vagy páratartalomnak. Ne hagyja az előlapot a tűző napon parkoló gépkocsiban, a műszerfalon vagy a kalaptartón.
- Ha az előlapot a készülék kikapcsolása nélkül választja le, miközben folyamatban van a lejátszás USB-eszköztől, az adatok megsérülhetnek.

## Az előlap visszahelyezése

Az előlap (A)-val jelölt részét illessze a (B)-vel jelölt részhez (az ábra szerint), majd könnyedén nyomja befelé az előlap bal oldalát kattanásig.

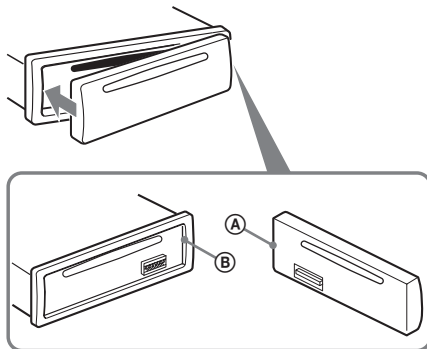

### Megjegyzés

Ne helyezzen semmilyen tárgyat az előlap belső oldalára.

# A kezelőszervek és az alapműveletek

## Fejegység

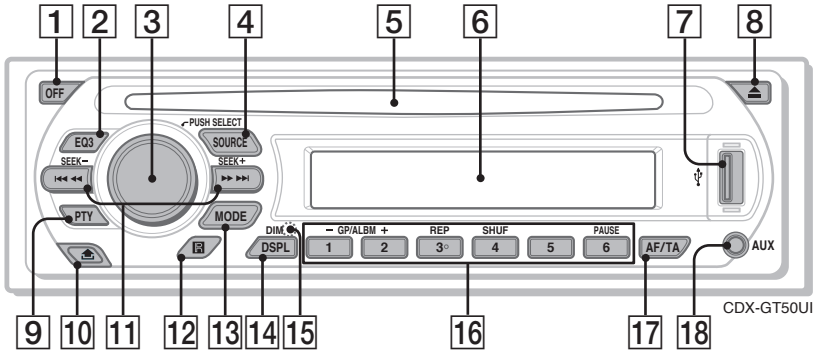

## RM-X151 távvezérlő

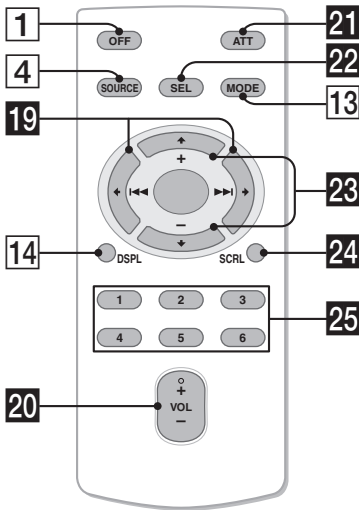

A részletekért lapozzon a feltüntetett oldalra. A távvezérlő és a készülék azonos elnevezésű gombjai ugyanazt a funkciót vezérik a készüléken.

### 1 OFF gomb

Kikapcsolás; a műsorforrás leállítás.

### 2 EQ3 (hangszínszabályzó) gomb 13

A kívánt hangzásokép kiválasztása (XPLD, VOCAL, EDGE, CRUISE, SPACE, GRAVITY, CUSTOM vagy OFF (kikapcsolva)).

### 3 Hangerőszabályzó/kiválasztó gomb 13

A hangerő beállítása (forgatás); menüelemek kiválasztása (benyomás és forgatás).

### 4 SOURCE gomb

Bekapcsolás/műsorforrás választás (rádió/CD/MD\*/USB/AUX/PD).

### 5 Lemezbetöltő nyílás

Helyezzen be egy lemezt a címkés oldalával felfelé, és a lejátszás elindul.

### 6 Kijelző

### 7 USB aljzat 10

USB-eszköz csatlakoztatása.

### 8 (lemezkiadás) gomb

A lemez kivétele a készülékből.

### 9 PTY (műsortípus) gomb

A PTY funkció működtetése RDS vétel esetén.

### 10 (előlap leválasztó) gomb 5

- 11 SEEK +/- gombok**  
CD/MD\*<sup>1</sup>/USB\*<sup>2</sup>/PD\*<sup>3</sup>:  
Műsorszámok átugrása (egyszeri megnyomás); műsorszámok folyamatos átugrása (nyomja meg, majd 1 másodpercen belül nyomja meg ismét, és tartsa nyomva); gyorskeresés előre, hátra (tartsa nyomva).  
Rádió:  
Rádióállomások automatikus hangolása (egyszeri megnyomás); kézi hangolás (tartsa nyomva).

**12 Távvezérlés érzékelő**

- 13 MODE gomb** 8, 11, 14  
Hullámsáv választás (FM/MW/LW)/külső készülék kiválasztás\*<sup>4</sup>; lejátszási mód kiválasztása.\*<sup>3</sup> \*<sup>5</sup>

- 14 DSPL (kijelzési mód)/DIM (hátterfényerő) gomb** 8, 9, 10, 12  
A kijelzett elemek kiválasztása (egyszeri megnyomás); a kijelző fényerejének állítása (megnyomás és nyomva tartás).

- 15 RESET gomb** (az előlap mögött) 4

- 16 Számgombok**  
CD/MD\*<sup>1</sup>/USB\*<sup>2</sup>/PD\*<sup>3</sup>:  
① / ② : **GP**\*<sup>6</sup>/**ALBM**\*<sup>7</sup> -/+  
Csoportok/albumok léptetése (egyszeri megnyomás); csoportok/albumok folyamatos léptetése (tartsa nyomva).\*<sup>8</sup>  
③ : **RÉP** 8, 11, 12, 15  
④ : **SHUF** 8, 11, 12, 15  
⑤ : 12  
⑥ : **PAUSE**\*<sup>9</sup>  
A lejátszás szüneteltetése. A folytatáshoz nyomja meg ismét.

Rádió:  
Rádióállomások behívása a memóriából (megnyomás); rádióállomások tárolása (nyomva tartás).

- 17 AF (alternatív frekvenciák)/TA (közlekedési hírek) gomb** 9  
Az AF és a TA funkciók működtetése RDS vétel esetén.

- 18 AUX bemeneti aljzat** 14  
Hordozható audioeszköz csatlakoztatásához.

A készülék egyes funkcióinak működtetése a távvezérlővel eltérően történik, mint a készülék kezelőszerveivel. Ezek az alábbiak. A használat megkezdése előtt távolítsa el a szigetelő lapot (4. oldal).

- 19 ← (|◀◀)/→ (▶▶) gombok**  
CD/rádió/MD/USB/PD működtetése ugyanúgy, mint a készülék (SEEK) -/+ gombjával.

- 20 VOL (hangerő) +/- gomb**  
A hangerő beállítása.

- 21 ATT (némitás) gomb**  
A hang némitására szolgál. A némitás kikapcsolásához nyomja meg újból ezt a gombot.

- 22 SEL (kiválasztás) gomb**  
Funkciója azonos a készülék kiválasztó gombjával.

- 23 ↑ (+)/↓ (-) gombok**  
CD vezérlés, azonos a készülék (1)/(2) (GP/ALBM -/+ ) gombjaival.

- 24 SCRL (görgetés) gomb** 8, 10, 12  
A kijelzések görgetése.

- 25 Számgombok**  
Rádióállomások behívása a memóriából (megnyomás); rádióállomások tárolása (nyomva tartás).

- \*<sup>1</sup> Ha MD-váltót csatlakoztatott.  
\*<sup>2</sup> Ha USB-eszközt csatlakoztatott.  
\*<sup>3</sup> Ha iPod-ot csatlakoztatott.  
\*<sup>4</sup> Ha CD/MD-váltót csatlakoztatott.  
\*<sup>5</sup> Ha ATRAC audioeszközt csatlakoztatott.  
\*<sup>6</sup> ATRAC CD lejátszásakor.  
\*<sup>7</sup> MP3/WMA/AAC lejátszásakor.  
\*<sup>8</sup> Ha lemezváltót/iPod-ot csatlakoztatott a működés eltérő, lásd 12., 15. oldal.  
\*<sup>9</sup> Ha ezzel a készülékkel játszik le.

**Megjegyzések**

- Lemez kivétele/behelyezése előtt az USB-eszközt húzza ki a lemez sérülésének elkerülése érdekében.
- Ha a készüléket kikapcsolja, és a kijelzőről eltűnik minden kijelzés, a távvezérlővel csak akkor lehet működtetni a készüléket, ha előbb bekapcsolja a rendszert a (SOURCE) gombbal, vagy egy lemez behelyezésével aktiválja azt.

**Hasznos tanács**

Az elem cseréjével kapcsolatban olvassa el „A lítium elem cseréje a távvezérlőben” című fejezetet, a 18. oldalon.

**Az USB fedél**

Ha nem használja az USB aljzatot (17), használja a mellékelt USB fedelet, hogy megakadályozza por vagy egyéb szennyeződés bejutását. Az USB fedelet olyan helyen tartsa, ahol gyerekek nem férhetnek hozzá, nehogy véletlenül lenyeljék.

A CD/MD-váltó csatlakoztatásáról bővebben a 14. oldalon olvashat.

## A kijelzett elemek

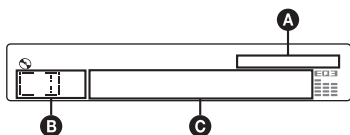

- A** AAC/WMA/ATRAC/MP3 jelző
- B** Forrás
- C** Műsorszám/album/csoport szám\*, lemez/előadó/album/csoport/műsorszám név, eltelt lejátszási idő, szöveges információk, óra

\* Az album/csoport száma csak akkor jelenik meg, amikor az album változik.

A **C** kijelzések módosításához nyomja meg a **(DSP)** gombot; a **C** elemek görgetéséhez nyomja meg a távvezérlő **(SCRL)** gombját, vagy állítsa be az „A.SCR-L-ON” beállítást (13. oldal).

### Hasznos tanács

A lemez típusától, a felvételi formátumtól és a beállításoktól függően a kijelzett elemek változhatnak. Az MP3/WMA/AAC részleteit a 17. oldalon; az ATRAC CD részleteit a 17. oldalon olvashatja.

## Ismételt és véletlen sorrendű lejátszás

- 1 Lejátszás közben nyomja meg a **(3)** (REP), vagy a **(4)** (SHUF) gombot többször, a kívánt funkció megjelenéséig.

Kiválasztás	Funkció
<b>⇐ TRACK</b>	Műsorszámismétlés.
<b>⇐ ALBUM*1</b>	Albumismétlés.
<b>⇐ GROUP*2</b>	Csoportismétlés.
<b>SHUF ALBUM*1</b>	Album ismétlése véletlen sorrendben.
<b>SHUF GROUP*2</b>	Csoport ismétlése véletlen sorrendben.
<b>SHUF DISC</b>	Lemez ismétlése véletlen sorrendben.

\*1 MP3/WMA/AAC lejátszásakor.

\*2 ATRAC CD lejátszásakor.

Ha normál lejátszási üzemmódba kíván visszakapcsolni, válassza az „⇐ OFF” vagy a „SHUF-OFF” kijelzést.

## Állomások tárolása és vétele

### Figyelem

Vezetés közben, a balesetek megelőzése érdekében használja a BTM hangolási üzemmódot.

### Automatikus tárolás — BTM

- 1 Nyomja meg többször a **(SOURCE)** gombot a „TUNER” megjelenéséig. Ha egy másik hullámsávra kíván kapcsolni, nyomja meg többször a **(MODE)** gombot. Az alábbi hullámsávok közül választhat: FM1, FM2, FM3, MW és LW.
- 2 Tartsa nyomva a kiválasztó gombot. Megjelenik az alapbeállítások menü.
- 3 Nyomja meg többször a kiválasztó gombot a „BTM” megjelenéséig.
- 4 Nyomja meg a **(SEEK) +** gombot. A készülék a frekvenciaérték sorrendjében hozzárendeli az állomásokat a memóriagombokhoz. A tárolás befejezését hangjelzés jelzi.

### Kézi tárolás

- 1 Amikor a tárolni kívánt állomás műsorát hallja, tartsa nyomva a memóriagombok **(1)–(6)** egyikét a „MEM” üzenet megjelenéséig. A memóriahely száma megjelenik a kijelzőn.

### Megjegyzés

Ha egy memóriahelyen tárolunk egy állomást, az adott gombon előzőleg tárolt állomás törlődik.

### Hasznos tanács

Ha RDS állomást tárol, az AF/TA funkció beállítása is tárolódik (9. oldal).

### A memóriában tárolt állomások előhívása

- 1 Válassza ki a kívánt hullámsávot, majd nyomja meg a megfelelő memóriagombot **(1)–(6)**.

### Automatikus hangolás

- 1 Válassza ki a kívánt hullámsávot, majd nyomja meg a **(SEEK) +/-** gombot a keresés elindításához. Ha a készülék megtalál egy állomást, a hangolás leáll. Ismétlje a műveletet a keresett állomás megtalálásáig.

## Hasznos tanács

Ha ismeri a behangolni kívánt állomás vételi frekvenciáját, tartsa nyomva a (SEEK) +/- gombot, amíg megközelíti a kívánt frekvenciát, majd a (SEEK) +/- gomb többszöri megnyomásával végezze el a finomhangolást (kézi hangolás).

## RDS

### Áttekintés

A rádiós adattrendszer (RDS) szolgáltatással rendelkező FM rádióállomások nem hallható digitális információt sugároznak a szokásos rádióműsor mellett.

### A kijelzett elemek

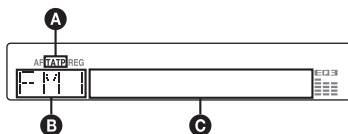

**A** TA/TP\*1

**B** Hullámsáv, funkció

**C** Frekvencia\*2 (műsornev), memóriahely száma, óra, RDS adatok

\*1 Közlekedési hírek vétele közben a „TA” jelzés villog. Ha közlekedési híreket is sugárzó állomást hallgat, a „TP” világít.

\*2 RDS állomások vétele közben a „\*” szimbólum látható a frekvenciakijelzéstől balra.

A **C** kijelzések módosításához nyomja meg a (DSPL) gombot.

### RDS szolgáltatások

Ez a készülék az alábbi automatikus RDS szolgáltatásokat használja:

#### AF (alternatív frekvenciák)

A rádió mindig a hallgatott állomásnak az adott területen legerősebb jelű frekvenciájára hangol. Hosszú utazások közben nem kell többször kézzel újrahangolni az adott állomást, mert a készülék mindig a legerősebb jelet választja ki.

**TA** (közlekedési hírek)/**TP** (közlekedési híreket is sugárzó adók)

Az adott pillanatban elhangzó közlekedési hírekre/állomásokra kapcsolhat. Amikor a készülék átkapcsol a közlekedési hírekre, az aktuális műsorforrás műsora megszakad.

**PTY** (műsorszám típus)

Az aktuális műsor típusát jelzi. Az állomások között műsorszám típus szerint is kereshet.

**CT** (pontos idő)

Az RDS információkkal együtt sugárzott CT adatok beállítják a kijelzőn a pontos időt.

#### Megjegyzések

- Az országtól/területtől függően előfordulhat, hogy nem minden RDS funkció érhető el.
- Az RDS nem működik megfelelően, ha a jel gyenge, vagy a behangolt állomás nem sugároz RDS-jeleket.

## Az AF és a TA funkció használata

### 1 Nyomja meg többször az (AF/TA) gombot a kívánt beállítás megjelenéséig.

Kiválasztás	Funkció
AF-ON	Az AF aktiválása és a TA kikapcsolása.
TA-ON	A TA aktiválása és az AF kikapcsolása.
AF, TA-ON	Az AF és a TA aktiválása.
AF, TA-OFF	Az AF és a TA kikapcsolása.

### RDS állomások tárolása AF és TA beállítással

Az RDS állomásokat az AF/TA beállítással együtt is tárolhatja. Ha a BTM funkciót használja, a készülék azonos AF/TA beállításokkal tárolja az RDS állomásokat.

Kézi tárolás esetén mindegyik RDS és nem-RDS állomásra külön is beállíthatja az egyes funkciókat (AF/TA).

1 Válassza ki a kívánt AF/TA beállítást, majd tárolja az állomásokat a BTM funkcióval vagy kézi hangolással.

### A közlekedési információk hangerejének beállítása

A közlekedési információk hangereje előzetesen beállítható és tárolható, így nem marad le ezekről az információkról.

1 A hangerőszabályzó forgatásával állítsa be a kiválasztott hangerőt.

2 Tartsa nyomva az (AF/TA) gombot a „TA” megjelenéséig.

### Rendkívüli közlemények vétele

Ha az AF vagy TA funkció be van kapcsolva, a készülék önműködően átkapcsol arra az állomásra, ahol rendkívüli közlemény beolvasása történik (az aktuális műsorforrás műsora megszakad).

### Regionális műsor hallgatása — REG

Ha az AF funkció be van kapcsolva: a gyári beállítás szerint a készülék nem kapcsol át egy másik, jobban fogható regionális műsorra az adott körzetben.

Ha elhagyja az adott regionális műsor vételi körzetét, válassza ki a menüből a „REG-OFF” beállítást) (14. oldal).

#### Megjegyzés

Ez a funkció Nagy-Britanniában és néhány további országban nem használható.

## Local Link funkció (csak az Egyesült Királyságban)

A funkció lehetővé teszi az egyéb, helyi rádióállomások kiválasztását, még abban az esetben is, ha azokat nem (tárolta) rendelte hozzá az egyes színgombokhoz.

- 1 FM rádióadás vétele közben nyomja meg a színgombok (1)–(6) egyikét, melyen egy helyi rádióállomást tárol.
- 2 Öt másodpercen belül nyomja meg újból a helyi rádióállomáshoz tartozó színgombot. Ismétlje meg a műveletet a helyi rádióállomás vételéig.

## A műsorszámítás (PTY) kiválasztása

- 1 FM műsor hallgatása közben nyomja meg a (PTY) gombot.

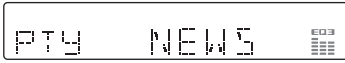

Az aktuális műsorszámítás neve megjelenik a kijelzőn, ha az állomás sugároz PTY adatokat is.

- 2 Nyomja meg többször a (PTY) gombot a kívánt műsorszámítás megjelenéséig.
- 3 Nyomja meg a (SEEK) -/+ gombot. A készülék megkezdja a kiválasztott típusú műsorszámot sugárzó állomás keresését.

## Műsorszámítások

**NEWS** (hírek), **AFFAIRS** (aktuális hírek), **INFO** (információk), **SPORT** (sport), **EDUCATE** (oktatás), **DRAMA** (rádiójátékok), **CULTURE** (kultúra), **SCIENCE** (tudomány), **VARIED** (egyéb), **POP M** (pop zene), **ROCK M** (rock zene), **EASY M** (szórakoztató zene), **LIGHT M** (közkezdvelt klasszikus zene), **CLASSICS** (komolyzene), **OTHER M** (egyéb zenei műsor), **WEATHER** (Időjárás), **FINANCE** (pénzügyi hírek), **CHILDREN** (gyermekműsor), **SOCIAL A** (társadalmi ügyek), **RELIGION** (vallás), **PHONE IN** (telefonos műsor), **TRAVEL** (utazás), **LEISURE** (szórakozás), **JAZZ** (dzsessz), **COUNTRY** (country zene), **NATION M** (nemzeti zene), **OLDIES** (régii slágerek), **FOLK M** (népzene), **DOCUMENT** (dokumentum műsor)

### Megjegyzés

Ez a funkció nem működik azokban az országokban/ régiókban, ahol a PTY információk nem állnak rendelkezésre.

## A CT (pontos idő) beállítása

- 1 Válassza ki a „CT-ON” opciót a menüben (13. oldal).

### Megjegyzések

• Előfordulhat, hogy a CT funkció akkor sem működik, ha éppen RDS állomást hallgat.

• Lehet némi eltérés a valós, és a CT funkció által beállított idő között.

## USB-eszközök

### Lejátszás USB-eszközökről

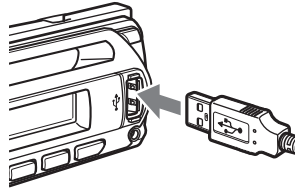

- 1 Csatlakoztassa az USB-eszközt az USB aljzathoz.

A lejátszás megkezdődik.

Ha az USB-eszköz már csatlakoztatva van, nyomja meg a (SOURCE) gombot többször, az „USB” megjelenéséig. A lejátszás megkezdődik.

Nyomja meg az (OFF) gombot a lejátszás leállításához.

### Megjegyzések

- Az USB-eszköz eltávolítása előtt állítsa le a lejátszást. Ha lejátszás közben távolítja el az USB-eszközt, az USB-eszközön tárolt adat megsérülhet.
- Ne használjon olyan nehéz vagy nagy USB-eszközöket, amelyek a rázkódástól leeshetnek, vagy a csatlakozásuk kilazulhat.

## A kijelzett elemek

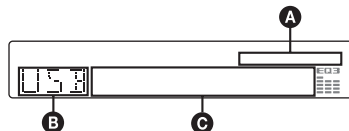

- A** AAC/WMA/ATRAC/MP3 jelző
- B** ATRAC audioeszköz: ALB, ART, PLY  
Háttértár: USB
- C** Műsorszám/album/csoport száma, lemez/  
előadó/album/csoport/műsorszám neve, eltelt  
lejátszási idő, szöveges információ, óra

A **C** kijelzések módosításához nyomja meg a (DSPL) gombot; a **C** elemek görgetéséhez nyomja meg a távvezérlő (SCRL) gombját, vagy állítsa be az „A.SCRL-ON” beállítást (13. oldal).

### Hasznos tanács

A felvételi formátumtól és a beállításoktól függően a kijelzett elemek változhatnak. Az MP3/WMA/AAC részleteit a 16. oldalon; az ATRAC CD részleteit a 17. oldalon olvashatja.

### Megjegyzés

A kijelzés különbözik USB háttértár vagy ATRAC audioeszköz csatlakoztatása esetén.

## Háttértár típusú audioeszközön lévő műsorszámok hallgatása

### Ismételt és véletlen sorrendű lejátszás

- 1 Lejátszás közben nyomja meg a (3) (REP), vagy a (4) (SHUF) gombot többször, a kívánt funkció megjelenéséig.

Kiválasztás	Funkció
↶ TRACK	Műsorszámismétlés.
↶ ALBUM	Albumismétlés.
SHUF ALBUM	Album ismétlése véletlen sorrendben.
SHUF DEVICE	Az eszköz tartalmának lejátszása véletlen sorrendben.

Ha normál lejátszási üzemmódba kíván visszakapcsolni, válassza az „↶ OFF” vagy a „SHUF-OFF” kijelzést.

## „Walkman”-en (ATRAC audioeszközön) lévő műsorszámok hallgatása

- 1 A lejátszás közben nyomja meg többször a (MODE) gombot, a kívánt beállítás megjelenéséig.

A kijelzés az alábbiak szerint változik:

ALB (album) → ART (előadó) → PLY (lejátszási lista)

### Ismételt és véletlen sorrendű lejátszás

- 1 Lejátszás közben nyomja meg a (3) (REP), vagy a (4) (SHUF) gombot többször, a kívánt funkció megjelenéséig.

Kiválasztás	Funkció
↶ TRACK	Műsorszámismétlés.
↶ ALBUM	Albumismétlés.
↶ ARTIST	Előadó ismétlés.
↶ PLAYLIST	Lejátszási lista ismétlés.
SHUF ALBUM	Album ismétlése véletlen sorrendben.
SHUF ARTIST	Előadó ismétlése véletlen sorrendben.
SHUF PLAYLIST	Lejátszási lista ismétlése véletlen sorrendben.
SHUF DEVICE	Az eszköz tartalmának lejátszása véletlen sorrendben.

Ha normál lejátszási üzemmódba kíván visszakapcsolni, válassza az „↶ OFF” vagy a „SHUF-OFF” kijelzést

## iPod

### Lejátszás iPod-ról

Az iPod-ot a készülék hátoldalán lévő fogadóaljzathoz csatlakoztatva az iPod-on lévő műsorszámokat a jármű hangszóróin, a készülékről vezérelve hallgathatja.

#### Megjegyzések

- Ha az iPod-ot a fogadóaljzathoz csatlakoztatja, az iPod kezelőszervei nem használhatók.
- Mielőtt csatlakoztatja az iPod-ot a fogadóaljzathoz, csökkentse le a készülék hangerejét.

## Műsorszámok lejátszása

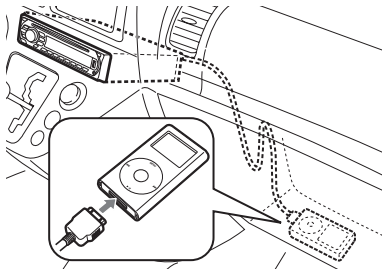

- 1 Csatlakoztassa az iPod-ot a fogadóaljzathoz.

Az iPod önműködően bekapcsol, és az iPod képernyőjén megjelenik az alábbi kijelzés.

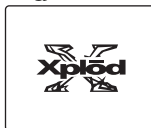

- 2 A (SOURCE) gomb megnyomásával válassza ki a PD opciót. Megjelenik a „PD 1 PORTABLE” üzenet, és az iPod műsorszámainak lejátszása önműködően megkezdődik, attól a ponttól, ahol utoljára befejeződött.
- 3 A lejátszási mód kiválasztásához nyomja meg a (MODE) gombot. A lejátszási mód az alábbiak szerint változik: RESUMING → ALBUM → ARTIST → PLAYLIST
- 4 Állítsa be a hangerőt.

A lejátszás leállításához nyomja meg az (OFF) gombot.

folytatás a következő oldalon →

## Hasznos tanácsok

- Amikor az iPod-ot csatlakoztatja a fogadóaljzathoz, a készülék ismétlés módba kapcsol. Az ismétlés módban a Repeat, Shuffle vagy Scan gombok nem működnek. Ha a **(MODE)** vagy a **(1)/(2)** (GP/ALBM -/+) gombok megnyomásával kilép az ismétlés módból, a Repeat, Shuffle vagy Scan gombok ismét működni fognak, és megváltoztathatja a lejátszási módot.
- Ha a gyűjtáskapcsoló ACC helyzetben van, vagy a készülék be van kapcsolva, az iPod töltődik.
- Ha lejátszás közben kihúzza az iPod-ot, a lejátszás szünetel.

## Megjegyzés

Az XA-110IP alkalmazásával további iPod csatlakoztatása nem lehetséges.

## A kijelzett elemek

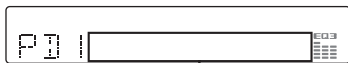

Műsorszám/album/előadó név, műsorszám száma, eltelt lejátszási idő, óra

A kijelző elemeinek megváltoztatásához nyomja meg a **(DSPL)** gombot; a kijelző elemeinek görgetéséhez nyomja meg a távvezérlőn a **(SCRL)** gombot, vagy állítsa be az „A.SCRL-ON” opciót (13. oldal).

## Megjegyzés

Elképzeltető, hogy egyes, az iPod-on tárolt karakterek nem megfelelően jelennek meg.

## A lejátszási mód beállítása

### Album, előadó vagy lejátszási lista kiválasztása

- 1 Lejátszás közben nyomja meg a **(MODE)** gombot.

A lejátszási mód az alábbiak szerint változik:  
**ALBUM → ARTIST → PLAYLIST**

### Albumok, előadók és lejátszási listák léptetése

Funkció	Nyomja meg a...
Léptetés	... <b>(1)/(2)</b> (GP/ALBM -/+) gombot [minden léptetéshez egyszer]
Folyamatos léptetés	... <b>(1)/(2)</b> (GP/ALBM -/+) gombot [tartsa nyomva a kívánt pozícióig]

## Ismétléses és véletlen sorrendű lejátszás

- 1 Lejátszás közben nyomja meg a **(3)** (REP) vagy a **(4)** (SHUF) gombot a kívánt beállítás megjelenéséig.

Kiválasztás	Funkció
REP TRK	Műsorszámismétlés.
REP ALB	Albumismétlés.
REP ART	Előadó ismétlés.
REP PLY	Lejátszási lista ismétlés.
SHUF ALB	Album ismétlése véletlen sorrendben.
SHUF ART	Előadó ismétlése véletlen sorrendben.
SHUF PLY	Lejátszási lista ismétlése véletlen sorrendben.
SHUF ALL	Az összes műsorszám ismétlése véletlen sorrendben.

Ha normál lejátszási üzemmódba kíván visszakapcsolni, válassza a „REP-OFF” vagy a „SHUF-OFF” kijelzést

## Megjegyzés

Véletlen sorrendű lejátszás közben a GP/ALBM -/+ gombok nem működnek.

## Keresés

Könnyedén megtalálhat egy bizonyos pontot az iPod-on.

- 1 Lejátszás közben nyomja le az **(5)** gombot a „SCAN ON” megjelenéséig. Az egyes műsorszámok első 10 másodperce kerül lejátszásra.

A normál lejátszási módba történő visszakapcsoláshoz válassza ki a „SCAN OFF”.

## Megjegyzés

Véletlen sorrendű lejátszás közben ez a funkció nem elérhető.



## Egyéb funkciók

### A hangjellemzők beállítása

#### A hangzás beállítása — BAL/FAD/SUB

Módosíthatja a jobb-bal és az első-hátso hangerőegyensúlyt, illetve a mélyhangsugárzó hangerejét.

- 1 A kiválasztó gomb többszöri megnyomásával válassza ki a „BAL”, a „FAD” vagy a „SUB” funkciót.

A kijelzés az alábbiak szerint változik:

LOW\*1 → MID\*1 → HI\*1 →  
BAL (bal-jobb) → FAD (elől-hátul) →  
SUB (mélyhangsugárzó hangerő)\*2 →  
AUX\*3

\*1 Ha az EQ3 funkciót bekapcsolta (13. oldal).

\*2 Ha az audiokimenetet „SUB” értékre állította (13. oldal).

A leghalkabb beállításnál megjelenik az „ATT”, és az érték 20 fokozatban állítható be.

\*3 Ha az AUX funkciót bekapcsolta (14. oldal).

- 2 A hangerőszabályzó forgatásával állítsa be a kiválasztott hangjellemzőt. Három másodperc után a kijelző visszakapcsol a normál lejátszásnak/rádióvételnek megfelelő üzemmódba, és a beállítás tárolódik.

#### A távvezérlővel

A 2. lépésben használja a ←, ↑, → vagy ↓ gombot a kiválasztott érték beállításához.

#### A hangszínszabályzó beállítása — EQ3

Az EQ3 menüpont „CUSTOM” pontjában létrehozhatja az Önnek leginkább megfelelő hangzásképeket.

- 1 Válassza ki a műsorforrást, majd az EQ3 gomb többszöri megnyomásával válassza ki a „CUSTOM” pontot.
- 2 A kiválasztó gomb többszöri megnyomásával válasszon a „LOW”, „MID” vagy „HI” beállítások közül.
- 3 A hangerőszabályzó forgatásával állítsa be a kiválasztott hangjellemzőt. A hangerő 1 dB-es lépésekben állítható be a -10 dB-10 dB tartományban.

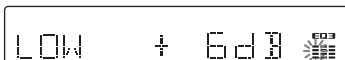

A 2. és 3. lépés ismételt végrehajtásával végezze el a hangszínszabályzó görbe teljes beállítását.

Ha vissza kíván térni a gyári beállításhoz, tartsa nyomva a kiválasztó gombot, a beállítás befejezése előtt.

Három másodperc után a kijelző visszakapcsol a normál lejátszásnak/rádióvételnek megfelelő üzemmódba, és a beállítás tárolódik.

#### Hasznos tanács

Más jellegű hangzásképeket is beállíthat.

#### A távvezérlővel

A 3. lépésben használja a ←, ↑, → vagy ↓ gombot a kiválasztott érték beállításához.

### A menüpontok beállítása — SET

- 1 Tartsa nyomva a kiválasztó gombot. Megjelenik az alapbeállítások menü.
- 2 Nyomja meg többször a kiválasztó gombot a kívánt elem megjelenéséig.
- 3 A hangerőszabályzó forgatásával válassza ki a beállítást (például „ON” vagy „OFF”).
- 4 Tartsa nyomva a kiválasztó gombot. A kijelző visszakapcsol a normál lejátszásnak/rádióvételnek megfelelő üzemmódba, és a beállítás tárolódik.

#### Megjegyzés

A megjelenített opciók műsorforrásonként és menüpontonként eltérőek lehetnek.

#### A távvezérlővel

A 3. lépésben használja a ← vagy → gombot a beállítás kiválasztásához.

Az alábbi menüpontok beállításait módosíthatja (a részleteket lásd a hivatkozott oldalakon):  
A „●” szimbólum jelöli a gyári beállítást.

#### CLOCK-ADJ (órabeállítás) (5. oldal)

#### CT (pontos idő)

A „CT-ON” vagy „CT-OFF” (●) opció közül választhat (9., 10. oldal).

#### BEEP

A „BEEP-ON” (●) vagy a „BEEP-OFF” opciók közül választhat.

#### AUX-A\*1 (külső audioszabályzó)

Az „AUX-A-ON” (●) vagy az „AUX-A-OFF” opció kiválasztása az AUX-kijelzőn (14. oldal).

#### A.OFF (automatikus kikapcsolás)

A készülék automatikus áramtalanítása a kikapcsolás után a beállított idővel.

– „A.OFF-NO” (●), „A.OFF-30S (másodperc)”,  
– „A.OFF-30M (perc)” vagy „A.OFF-60M (perc)”.

#### SUB/REAR\*1

Az audiokimenet megváltoztatása.

– „SUB-OUT” (●): kimenet a mélyhangsugárzóra irányítva.  
– „REAR-OUT”: kimenet az erősítőre irányítva.

#### DEMO\*1 (bemutató)

A „DEMO-ON” (●) vagy „DEMO-OFF” opció közül választhat.

#### DIM (háttérfényerő)

A kijelző fényerejének beállítása.

– „DIM-ON”: a kijelző fényerejének csökkentése.  
– „DIM-OFF” (●): normál fényerő.

#### A.SCRL (automatikus görgetés)

A hosszú felirat automatikus görgetése a lemez/album/műsorszám változásakor.

– „A.SCRL-ON” (●): a görgetés bekapcsolása.  
– „A.SCRL-OFF”: a görgetés kikapcsolása.

folytatás a következő oldalon →

**LOCAL** (csökkentett vételi érzékenyséű üzemmód)

- „LOCAL-ON”: csak az erősebb jellel rendelkező rádióállomások behangolása.
- „LOCAL-OFF” (●): normál vételi erősség.

**MONO**\*2 (mono üzemmód)

Gyenge FM vétel esetén válassza a mono vételi módot.

- „MONO-ON”: a sztereó műsor monóban hallható.
- „MONO-OFF” (●): a sztereó műsor sztereóban hallható.

**REG**\*2 (regionális vétel)

A „REG-ON” (●) vagy a „REG-OFF” opció közül választhat (9. oldal).

**LPF**\*3 (aluláteresztő szűrő)

A mélyhangsugárzó levágási frekvenciájának kiválasztása: „LPF OFF” (●), „LPF 125Hz” vagy „LPF 78Hz”.

**BTM** (8. oldal)

\*1 A készülék kikapcsolt állapotában.

\*2 FM vétel esetén.

\*3 Ha az audiokimenet „SUB” értékre van állítva.

## Külső készülék használata

### Külső audiokészülék

A készülék AUX bemenetéhez (sztereó mini-RCA) hordozható audioszereőt csatlakoztathat, majd a megfelelő műsorforrás kiválasztása után a külső eszköz műsorát a jármű hangszóróin keresztül hallgathatja. A készülék és a külső audioszereő hangerőkülönbsége kiegyenlíthető. Kövesse az alábbi eljárást:

### Hordozható audioszereő csatlakoztatása

- 1 Kapcsolja ki a hordozható audioszereőt.
- 2 Csökkentse le a készülék hangerejét.
- 3 Csatlakoztassa az eszközt a készülékhez.

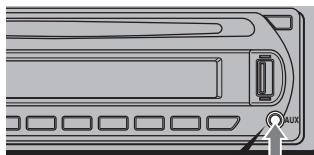

Csatlakozóvezeték\*  
(nem mellékelte tartozék)

\* Egyenes dugasszal ellátott vezetékot használjon.

### A hangerő beállítása

A lejátszás megkezdése előtt állítsa be a csatlakoztatott audioszereő hangerejét.

- 1 Csökkentse le a készülék hangerejét.
- 2 Nyomja meg többször a **(SOURCE)** gombot az „AUX” megjelenéséig. Megjelenik az „AUX FRONT IN” üzenet.
- 3 Indítsa el a lejátszást a hordozható audioszereőn, közepes hangerővel.
- 4 Állítsa be a szokásos hangerőszintet a készüléken.
- 5 Nyomja meg többször a kiválasztó gombot az „AUX” kijelzés megjelenéséig, majd a hangerőszabályzóval állítsa be a hangerőt (-8 dB-18 dB).

### CD/MD-váltó

#### A lemezváltó kiválasztása

- 1 Nyomja meg többször a **(SOURCE)** gombot az „CD” vagy „MD” megjelenéséig.
- 2 Nyomja meg többször a **(MODE)** gombot a kívánt lemezváltó megjelenéséig.



Egység száma Lemez száma

A lejátszás megkezdődik.

## Albumok és lemezek léptetése

- 1 Lejátszás közben nyomja meg az (1)/(2) (GP/ALBM -/+) gombot.

Léptetés	Nyomja meg az (1)/(2) (GP/ALBM -/+) gombot...
Album léptetése	...majd engedje fel (csak rövid ideig tartsa nyomva).
Album folyamatos léptetése	...majd nyomja meg ismét a felengedés után két másodpercen belül.
Lemezek léptetése	...többször.
Lemezek folyamatos léptetése	...majd nyomja meg ismét két másodpercen belül, és tartsa lenyomva.

## Ismételt és véletlen sorrendű lejátszás

- 1 Lejátszás közben nyomja meg a (3) (REP), vagy a (4) (SHUF) gombot többször, a kívánt funkció megjelenéséig.

Kiválasztás	Funkció
↶ DISC*1	Lemez ismétlés.
SHUF CHANGER*1	A váltóból lejátszható műsorszámok lejátszása véletlen sorrendben.
SHUF ALL*2	Az összes váltó összes műsorszámának lejátszása véletlen sorrendben.

\*1 Ha egy vagy több CD/MD-váltót csatlakoztatott.

\*2 Ha kettő, vagy több MD-váltót csatlakoztatott.

Ha normál lejátszási üzemmódba kíván visszakapcsolni, válassza az „↶ OFF” vagy a „SHUF-OFF” kijelzést.

## További információk

### Óvintézkedések

- Ha gépkocsija a tűző napon parkolt, a készülék bekapcsolásával várjon néhány percet, amíg a készülék kellő mértékben lehűl.
- Ha a gépkocsi motoros antennával rendelkezik, az antenna önműködően kitolódik, amikor a készüléket bekapcsolja.

### Páralecsapódás

Esős napokon vagy párás környezetben pára csapódhat le a lejátszó lencséjén és a készülék kijelzőjén. A készülék ilyenkor hibásan működhet. Ilyen esetben vegye ki a lemezt, és várjon kb. egy órát, hogy a lecsapódott nedvesség elpárologjon.

### A kiváló hangminőség megőrzése

Ügyeljen arra, hogy gyümölcslel vagy egyéb üdítőital ne fröccsenhessen a készülékre és a lemezekre.

### A lemezek helyes kezelése

- A lemez tisztaságának megőrzése érdekében ne érintse meg a lemez felületét. A lemezt a széleinél fogja meg.
- Tartsa lemezeit saját tokjukban, vagy a lemezváltó tárban, amikor nem használja azokat.
- Ne tegye ki a lemezeket magas hőmérséklet hatásának. Ne hagyja azokat az autóban, vagy a műszerfalon, hátsó kalaptartón.
- Ne ragasszon címkét a lemezre, ne tegyen a készülékbe olyan lemezt, amelynek a felületét ragacos anyag (pl. tinta, ragasztó) szennyezi. Az ilyen lemez nem tud megfelelően forogni, és könnyen megrongálódhat, vagy üzemmódot vált keletkezhethet.



- Ne tegyen a készülékbe olyan lemezeket, amelyre matrica vagy címke van ragasztva. Ha ilyen lemezt helyez a készülékbe, a következő problémák merülhetnek fel:
  - A készülék nem adja ki a lemezt (a felváltó címke beragad a lejátszó mechanikájába).
  - A készülék nem tudja olvasni az adatokat (kimaradások a lejátszásban) amiatt, hogy a lejátszó hőtermelése következtében a matrica összehúzódik, és meghajlítja a lemezt.
- Különleges alakú (szív-, négyzet-, vagy csillag-alakú) lemezeket nem lehet ezzel a készülékkel lejátszani. A készülék megrongálódhat. Ne tegyen ilyen lemezt a készülékbe.
- 8 cm-es CD-lemezeket ezzel a készülékkel nem lehet lejátszani.

- Lejátszás előtt a lemezt külön megvásárolható tisztítókendővel középről sugárirányban kifelé haladva tisztítsa meg. A tisztításhoz ne használjon benzint, higítót, vagy háztartási tisztítószereket. Az antisztatizáló szer csak analóg hanglemezek tisztításához használható.



## Tudnivalók a CD-R/CD-RW lemezekről

- A lemez állapotától, valamint attól függően, hogy milyen készülékkel készítették a felvételt, előfordulhat, hogy egyes CD-R/CD-RW lemezeket nem lehet lejátszani ezzel a készülékkel.
- Nem lehet lejátszani lezáratlan CD-R/CD-RW lemezt.
- Ez a készülék kompatibilis az ISO 9660 1-es/2-es szinttel, a Joliet/Romeo kiterjesztési formátummal, és a többmenetes lemezekkel.
- Maximális mennyiségek:
  - mappák (albumok): 150 (beleértve a gyökér és az üres mappákat is).
  - fájlok (műsorszámok) és mappák száma egy lemezen: 300 (ha a mappa/fájl neve több karaktert tartalmaz, az érték kisebb lehet, mint 300).
  - a mappa/fájlnév megjeleníthető karaktereinek száma 32 (Joliet) vagy 64 (Romeo).
- Ha többmenetes lemezt játszik le, a készülék az első menet első műsorszámának formátumát ismeri fel és játsza le (minden más formátumot kihagy a készülék). A formátumok elsőbbségi sorrendje: CD-DA, ATRAC CD és MP3/WMA/AAC.
  - Ha a lemez első műsorszáma CD-DA, a készülék csak az első menet CD-DA műsorszámait játsza le.
  - Ha a lemez első műsorszáma nem CD-DA, a készülék egy ATRAC CD vagy MP3/WMA/AAC menet műsorszámait játsza le. Ha a lemezen nincs ilyen formátumú menet, a „NO MUSIC” felirat jelenik meg.

## Másolásvédelemmel ellátott zenei lemezek

Ez a készülék olyan lemezek lejátszására alkalmas, melyek megfelelnek a Compact Disc-re (CD-re) vonatkozó szabvány előírásainak. Napjainkban egyre több lemezárúság másolásvédelemmel ellátott zenei CD-lemezeket hoz forgalomba. Kérjük ne feledje, hogy ezek között vannak olyanok is, melyek nem felelnek meg a CD-szabványnak, ezért ezzel a készülékkel nem lehet lejátszani.

## Megjegyzés a DualDisc lemezekről

A DualDisc elnevezés olyan kétoldalas lemezeket takar, melyek egyik oldalán a DVD-lejátszók által lejátszható tartalom, a másik oldalukon digitális hanganyag található. Mivel a hanganyagot tartalmazó oldal nem felel meg a Compact Disc (CD) szabványnak, az ilyen lemezek lejátszása nem garantált.

## Az USB-eszközökről

- Az USB szabványnak megfelelő háttértár típusú és az ATRAC audioeszköz típusú USB-eszközök alkalmazhatók. Azonban a készülék nem ismeri fel az USB HUB-on keresztül csatlakoztatott USB-eszközöket, és nem kompatibilis a HUB funkcióval rendelkező eszközökkel. Az USB-eszköz kompatibilitásával kapcsolatosan látogassa meg a Sony támogatás honlapot (22. oldal).
- A használatos hangvisszaalakítási eljárás (codec) az eszköztípustól függően különböző lehet.
  - Háttértár: MP3/WMA/AAC
  - ATRAC audioeszköz: ATRAC/MP3/WMA/AAC
- DRM (digitális jogosultság kezelő) az ATRAC-tól eltérő DRM fájlok lejátszása nem lehetséges.
- A megjeleníthető adatok az alábbiak.
  - Háttértár:
    - mappák (albumok): 512, fájlok (műsor-számok): 65 535.
  - ATRAC audioeszköz: ATRAC/MP3/WMA/AAC
  - albumok/előadók/lejátszási listák: 65 535, műsorszámok: 65 535

### Megjegyzések az USB-eszközökről

- Az USB-eszközhöz mellékelte vezetékét használja a csatlakoztatáshoz.
- Ne használjon olyan nagy vagy nehéz USB-eszközt, amely zavarja a vezetékesben.
- Ne hagyja az USB-eszközöket a parkoló autóban, mert ez üzemszávart eredményezhet.
- A felvett adat mennyiségétől függően időbe telhet a lejátszás megkezdése.
- Ajánlott az USB-eszközön lévő adatok mentése.

## Az MP3/WMA/AAC fájlok lejátszási sorrendje

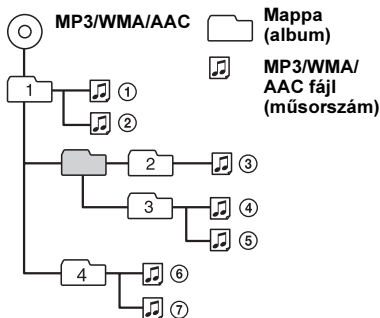

---

## Az MP3 fájlokról

- Az MP3 (MPEG 1 Audio Layer-3) egy szabványos technológia a hang tömörítésére. A tömörített audio CD-adatok mérete az eredetinek körülbelül 1/10-ed része lesz.
- Az ID3 mező 1.0, 1.1, 2.2, 2.3 és 2.4 verziója csak az MP3 fájlokra érvényes. Az ID mező 15/30 karakter (1.0 és 1.1) vagy 63/126 karakter (2.2, 2.3 és 2.4) hosszúságú lehet.
- MP3 fájl elnevezésekor mindig adja a fájlnevhez a „mp3” kiterjesztést.
- Ha egy VBR (változó bitsűrűségű) MP3 fájlt játszik le, vagy gyorskeresést végez előre/hátra, az eltelt játékidő kijelzése pontatlan lehet.

### Megjegyzés az MP3-ról

Ha nagy bitsűrűségű (pl. 320 kbps) MP3 fájlt játszik le, a lejátszás szaggatottá válhat.

---

## Az WMA fájlokról

- A WMA (Windows Media Audio) egy szabványos technológia a hang tömörítésére. A tömörített audio CD-adatok mérete az eredetinek körülbelül 1/22-ed\* része lesz.
- A WMA mező hossza 63 karakter.
- WMA fájl elnevezésekor mindig adja a fájlnevhez a „wma” kiterjesztést.
- Ha egy VBR (változó bitsűrűségű) WMA fájlt játszik le, vagy gyorskeresést végez előre/hátra, az eltelt játékidő kijelzése pontatlan lehet.

\* Csak 64 kbps bitsűrűség esetén.

### Megjegyzés a WMA-ról

Az alábbi WMA fájlok lejátszása nem támogatott:  
– veszteség nélküli tömörítéses,  
– másolásvédelemmel ellátott.

---

## Az AAC fájlokról

- Az AAC (Advanced Audio Coding) egy szabványos technológia a hang tömörítésére. A tömörített audio CD-adatok mérete az eredetinek körülbelül 1/11-ed\* része lesz.
- Az AAC mező hossza 126 karakter.
- AAC fájl elnevezésekor mindig adja a fájlnevhez a „m4a” kiterjesztést.
- Ha egy VBR (változó bitsűrűségű) AAC fájlt játszik le, vagy gyorskeresést végez előre/hátra, az eltelt játékidő kijelzése pontatlan lehet.

\* Csak 128 kbps bitsűrűség esetén.

### Megjegyzés az AAC-ról

Másolásvédelemmel ellátott fájlok lejátszása nem támogatott.

---

## Az ATRAC fájlokról

### ATRAC3plus formátum

Az ATRAC3 (alkalmazkodó adattömb alapú hangtömörítés 3) egy hangtömörítési technológia. Ez az eljárás az eredeti méretének kb. 1/10-ed részére tömöríti össze az audio CD adatait. Az ATRAC3plus – mely az ATRAC3 továbbfejlesztett változata – az eredeti méretének kb. 1/20-ad részére tömöríti össze az audio CD adatait. Ez a készülék mind az ATRAC3, mind az ATRAC3plus formátum kezelésére képes.

- Az ATRAC fájl szerkezete 2-szintű hierarchikus:  
1. mappa (csoport), 2. fájlok (műsorszámok).  
– ATRAC CD

A mappák (csoportok) maximális száma 255, a fájlok (műsorszámok) maximális száma pedig 999.

– ATRAC audioeszköz

Az albumok/előadók/lejátszási listák maximális száma 65 535, a műsorszámok maximális száma 65 535.

- A SonicStage-ben mappa/fájlnévként beírt karakterek megjelennek.

Az ATRAC CD és ATRAC audioeszköz részleteivel kapcsolatban lásd a SonicStage útmutatóját.

### Megjegyzés

Az ATRAC fájlokat mindig az előírt szoftver, például az SonicStage alkalmazásával készítsé.

---

## Az iPod-ról

Ez a fogadóaljzattal ellátott készülék az alábbi szoftver verziókat tartalmazó iPod, iPod photo, iPod mini és iPod nano készülékekkel működik. Ezeketől eltérő, a listán szereplőnél régebbi verziók esetén a működés nem garantált.

– 3. generációs iPod: Ver.2.3.0

– 4. generációs iPod: Ver.3.1.1

– 5. generációs iPod: Ver.1.2

– iPod photo: Ver.1.2.1

– iPod mini: Ver.1.4.1

– 1. generációs iPod nano: Ver.1.3

– 2. generációs iPod nano: Ver.1.1

(az 5. generációs iPod videó funkciója és az iPod photo készülék fotó funkciója nem támogatott).

Ha a készülékkel kapcsolatban bármilyen olyan kérdése vagy problémája merül fel, melyre nem kap választ ebben az útmutatóban, keresse fel a vásárlás helyét.

## Karbantartás

### A lítium elem cseréje a távvezérlőben

Átlagos használat mellett a lítium elem kb. 1 évig működött a távvezérlőt. (A körülményektől függően előfordulhat, hogy csak rövidebb ideig.) Amikor az elem kezd kimerülni, a távvezérlő hatótávolsága csökken. Cserélje ki az elemet egy új, CR2025 típusú lítium gombelemre. A tűz- és robbanásveszély elkerülése érdekében csak a megadott típusú elemet használja.

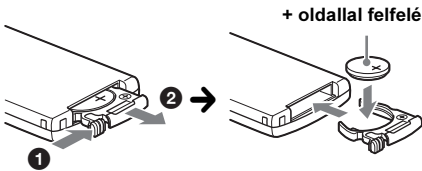

#### Megjegyzések a lítium elemmel kapcsolatban

- Tárolja olyan helyen az elemet, ahol a gyermekek nem férhetnek hozzá. Ha a gyermek lenyelné az elemet, azonnal forduljon orvoshoz.
- A megfelelő érintkezés érdekében törölje meg az elemet egy száraz ruhával.
- Ügyeljen rá, hogy az elemet helyes polaritással helyezze a készülékbe.
- Rövidzár elkerülése érdekében ne fogja meg az elemet fém csipesszel.

#### FIGYELEM

Az elem a szakszerűtlen kezelés következtében felrobbanhat. Ne töltsé újra, ne szerelje szét, és ne dobja tűzbe.

### A biztosíték cseréje

A biztosíték cseréjénél ügyeljen arra, hogy az eredeti biztosítékon feltüntetett amperértéknek megfelelő használjon. Ha a biztosíték kiég, ellenőrizze a tápfeszültség csatlakozást, majd cserélje ki a biztosítékot. Ha a csere után ismét kiég a biztosíték, a hiba a készülékben van. Ilyenkor forduljon a legközelebbi Sony márkaszervizhez.

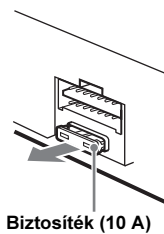

### A csatlakozók tisztítása

A készülék működése rendellenessé válhat, ha az előlap és a készülék csatlakozói elszennyeződnek. Ennek elkerülése érdekében vegye le az előlapot (5. oldal), és tisztítsa meg a készüléket és az előlapon található csatlakozókat vatta segítségével. A vattát ne nyomja túlzott erővel a csatlakozóvégekre. Ellenkező esetben a csatlakozók megsérülhetnek.

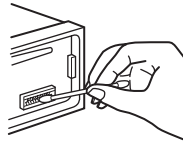

Fejegység

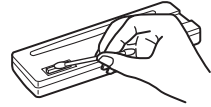

Az előlap hátoldala

#### Megjegyzések

- A biztonság érdekében a csatlakozók tisztítása előtt állítsa le az autó motorját, és vegye ki az indítókulcsot.
- Ne érintse meg a csatlakozókat kézzel vagy fémeszközzel.

## A készülék kiszérése

### 1 A külső védőkeret eltávolítása.

- 1 Vegye le a készülékről az előlapot (5. oldal).
- 2 A kioldókulcsokat akassza a keret két oldalába.

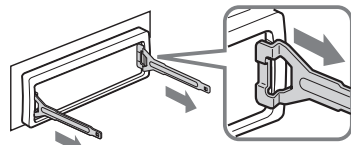

A kioldókulcsot az abrán jelzett módon illessze a kerethez.

- 3 Húzza ki a kioldókulcsot a külső védőkeret eltávolításához.

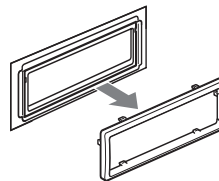

## 2 A készülék kivétele.

- 1 Tolja be egyszerre a két kioldókulcsot a készülék két oldalán kattánásig.

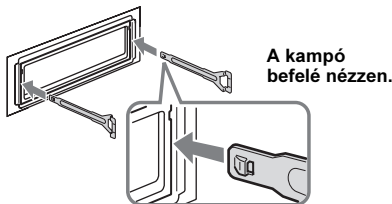

- 2 A kioldókulcsokkal húzza kifelé a készüléket.

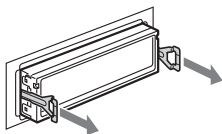

- 3 Csúsztassa ki a készüléket a műszerfalból.

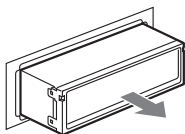

## Minőségtanúsítás

A forgalomba hozó tanúsítja, hogy a CDX-GT50UI típusú készülék a 2/1984. (III. 10.) számú BkM-IpM együttes rendeletben előírtak szerint megfelelnek a következő műszaki jellemzőknek.

### CD-lejátszó

Jel/zaj arány: 120 dB

Frekvencia átvitel: 10–20 000 Hz

Nyávogás: nem mérhető

### Vevőegység

#### FM

Vételi frekvenciák: 87,5–108,0 MHz

Antennacsatlakozó:

külső antennacsatlakozó

Középfrekvencia: 10,7 MHz/450 kHz

Hasznos jel: 9 dBf

Szelektivitás: 75 dB 400 kHz-en

Jel/zaj arány: 67 dB (sztereó), 69 dB (mono)

Harmonikus torzítás 1 kHz-en: 0,5% (sztereó), 0,3% (mono)

Áthallási csillapítás: 35 dB 1 kHz-en

Frekvencia átvitel: 30–15 000 Hz

#### MW/LW

Vételi frekvenciák:

MW: 531–1602 kHz

LW: 153–279 kHz

Antennacsatlakozó:

külső antennacsatlakozó

Középfrekvencia: 10,7 MHz/450 kHz

Érzékenység: MW: 30  $\mu$ V, LW: 40  $\mu$ V

### USB-lejátszó

Csatlakozó: USB (teljes sebességű)

Maximális áram: 500 mA

### Erősítő

Kimenetek: hangsugárzó kimenetek (szigetelt csatlakozók)

Hangsugárzó impedancia: 4–8  $\Omega$

Maximális kimenő teljesítmény: 52 W  $\times$  4 (4  $\Omega$ -on)

### Általános jellemzők

Kimenetek:

Audiokimenetek (mély/hátsó kapcsolható)

Motoros antenna vezérlőcsatlakozó

Végerősítő vezérlőcsatlakozó

Bemenetek:

Telefon némítás csatlakozó

BUS-vezérlőbemenet

BUS-hangbemenet

Antennabemenet

AUX bemenet (sztereó minijack)

iPod jelbemeneti csatlakozó (fogadóaljzat)

Hangszinszabályzók:

Mély:  $\pm 10$  dB 60 Hz-en (XPLOD)

Közép:  $\pm 10$  dB 1 kHz-en (XPLOD)

Magas:  $\pm 10$  dB 10 kHz-en (XPLOD)

Energiaellátási követelmények: 12 V egyenáramú gépkocsis akkumulátor (negatív test)

Méretek: kb. 178  $\times$  50  $\times$  179 mm (szé  $\times$  ma  $\times$  mé)

Beépítési méretek: kb. 182  $\times$  53  $\times$  162 mm (szé  $\times$  ma  $\times$  mé)

Tömeg: kb. 1,3 kg

Mellékelt tartozékok:

USB fedél

RM-X151 távvezérlő

Szerelési és csatlakoztatási eszközök (1 készlet)

Külön megvásárolható tartozékok/külső eszközök:

BUS-vezeték (az RCA-vezetékkel együtt):

RC-61 (1 m), RC-62 (2 m)

CD-váltó (10 lemezes): CDX-757MX

CD-váltó (6 lemezes): CDX-T70MX, CDX-T69

Jelforrásválasztó: XA-C40

AUX-IN választó: XA-300

Előfordulhat, hogy a vásárlás helyén nem kapható az összes felsorolt tartozék. Kérjük, érdeklődjön a kereskedőnél.

Az egyesült államokbeli és az egyéb külföldi szabadalmak felhasználása a Dolby Laboratories engedélyével történt.

Az MPEG Layer-3 audio kódoló technológia Fraunhofer IIS és a Thomson szabadalma.

### Megjegyzés

Ez az eszköz nem csatlakoztatható a Sony BUS rendszerrel kompatibilis digitális előerősítőhöz vagy hangszinszabályozóhoz.

A kivétel és a műszaki adatok előzetes bejelentés nélkül megváltozhatnak.

- A nyomtatott áramköri lapok egy részében nem használtunk halogénezett égésgátló anyagokat.
- A külső burkolatokban nem használtunk halogénezett égésgátló anyagokat.
- Csomagolóanyagként papírt használtunk.
- A kartondobozok festéséhez VOC-mentes növényi olaj alapú festéket használtunk.

## Hibaelhárítás

A következő lista áttanulmányozása előtt javasoljuk, hogy ellenőrizze a csatlakozásokat és a kezelési utasításokat.

### Általános

#### A készülék nem kap tápfeszültséget.

- Ellenőrizze a csatlakozásokat. Ha minden rendben van, ellenőrizze a biztosítéket.
- Ha a készüléket kikapcsolja, és a kijelzőről eltűnik minden kijelzés, a távvezérlővel nem működtetheti a készüléket.  
→ Kapscsolja be a készüléket.

#### A motoros antenna nem működik.

A motoros antenna nem rendelkezik kapcsolódobozzal (relével).

#### Nincs hang.

- A hangerő túl alacsony.
- Bekapcsolta a némitási funkciót (ATT), vagy a telefonos némitási funkció aktiválódott (ha a telefon némitó vezetékét csatlakoztatta az ATT vezetékhez).
- Ha 2 hangszugárzót csatlakoztatott, válassza ki a fader szabályzó („FAD”) középső beállítását.
- A CD-váltó nem kompatibilis a lemez formátumával (MP3/WMA/AAC/ATRAC CD).  
→ A lejátszást ezzel a készülékkel végezze.

#### Nincs hangjelzés.

- A hangjelzést kikapcsolta (13. oldal).
- A készülékhez külön megvásárolható végerősítőt csatlakoztatott, és nem a készülék saját erősítőjét használja.

#### A memóriában tárolt információk törlődtek.

- Megnyomta a RESET gombot.  
→ Tárolja újból az információkat.
- A tápvezeték vagy az akkumulátort leválasztotta az áramkörtől.
- A tápvezeték nem megfelelően csatlakoztatta.

#### A tárolt állomások és a pontos idő törlődtek.

#### A biztosíték kiolvadt.

#### Zaj hallható, ha a gyújtáskapcsolót elfordítja.

A vezetékek nincsenek megfelelően egyeztetve a jármű tápfeszültség csatlakozójának vezetékével.

#### A kijelzőről eltűnnek, vagy egyáltalán nem jelennek meg a kijelzések.

- A kijelző beállítása „DIM-ON” (13. oldal).
- A kijelzés eltűnik a kijelzőről, ha lenyomva tartja az **(OFF)** gombot.  
→ A kijelzés megjelenítéséhez tartsa ismét lenyomva az **(OFF)** gombot.
- A csatlakozók beszennyeződtek (18. oldal).

#### Az automatikus kikapcsolás funkció nem működik.

A készülék be van kapcsolva. Az automatikus kikapcsolás funkció a készülék kikapcsolása után lép működésbe.

→ Kapscsolja ki a készüléket.

#### A távvezérlés nem működik.

Ellenőrizze, hogy eltávolította-e a szigetelő lapot (4. oldal).

### CD/MD-lejátszás

#### A lemezt nem lehet behelyezni.

- A készülékben már van egy lemez.
- A lemezt fejfelé lefelé vagy helytelenül helyezte be.

#### A lejátszás nem indul el.

- A lemez szennyezett vagy hibás.
- Nem audio használatra való CD-R/CD-RW lemezt próbál meg lejátszani (16. oldal).
- A lemezformátum és a fájl verzió nem kompatibilis a készülékkel (A részleteket lásd a 4. és 16. oldalon).

#### Az MP3/WMA/AAC fájlok nem játszhatók le.

A lemez nem kompatibilis az MP3/WMA/AAC formátummal és verziószámmal (16. oldal).

#### Egyes MP3/WMA/AAC fájlok lejátszása hosszabb idő után indul el, mint másoké.

- A következő lemezek/eszközök esetében a lejátszás a szokásosnál hosszabb idő után indul el.  
– Bonyolult könyvtárfelépítésű lemez/eszköz esetében.  
– Többmenetes lemez/eszköz esetében.  
– Olyan lemez/eszköz esetében, melyre még adatot lehet írni.

#### Az ATRAC CD-t nem lehet lejátszani.

- A lemezt nem az előírt szoftverrel (pl. SonicStage vagy SonicStage Simple Burner) vették fel.
- A csoportba nem sorolt műsorszámokat nem lehet lejátszani.

#### A kijelzést nem görgeti a készülék.

- A nagyon sok karaktert tartalmazó lemezek esetében előfordulhat, hogy a görgetés nem működik.
- Az „A.SCRL” funkció ki van kapcsolva („OFF”).  
→ Válassza ki az „A.SCRL-ON” opciót (13. oldal), vagy nyomja meg az **(SCRL)** gombot a távvezérlőn.

#### Hangkiesés.

- A beszerelés nem megfelelő.  
→ A készüléket legfeljebb 45°-os dőlésszöggel, a gépkocsi stabil részén kell beszerelni.
- A lemez szennyezett vagy hibás.

#### A funkciógombok nem működnek.

#### A készülék nem adja ki a lemezt.

Nyomja meg a RESET memóriatörlő gombot (4. oldal).



## Rádióvétel

### Nincs vétel.

#### A vétel zajos.

- Csatlakoztassa a motoros antenna vezérlővezetékét (kék), vagy a kapcsolt tápfeszültség vezetékét (piros) a jármű antennaerősítőjéhez vezető tápvezetékhez (csak ha a jármű a hátsó vagy oldalsó ablakba épített FM/MW/LW antennával rendelkezik).
- Ellenőrizze az antenna csatlakoztatását a járműben.
- A motoros antenna nem működik.
  - Ellenőrizze a motoros antenna vezérlővezeték csatlakoztatását.
- Ellenőrizze a frekvenciát.

#### A tárolt állomás nem hívható elő.

- Nem a pontos frekvenciát tárolta.
- Gyenge a vétel.

#### Az automatikus hangolás nem működik.

- A csökkentett vételi érzékenység üzemmódot nem megfelelően használja.
  - A hangolás túl gyakran leáll:  
Válassza a „LOCAL-ON” beállítást (14. oldal).
  - A hangolás nem áll meg a kívánt állomásnál:  
Válassza a „MONO-ON” beállítást (14. oldal).
- Gyenge a vétel.
  - Használja a kézi hangolást.

#### FM vétel közben az „ST” jelző villog.

- A hangolást pontosan végezze el.
- Gyenge a vétel.
  - Válassza a „MONO-ON” beállítást (14. oldal).

#### Az FM sztereó adás monóban hallható.

- A készülék mono vételi üzemmódban működik.
  - Válassza a „MONO-OFF” beállítást (14. oldal).

## RDS

#### A készülék néhány másodperc után keresési üzemmódba (SEEK) kapcsol.

- A kiválasztott állomás nem sugároz TP információkat, vagy a vétel gyenge.
  - Kapcsolja ki a TA funkciót (9. oldal).

#### A készülék nem kapcsolja be a közlekedési információkat.

- Kapcsolja be a TA funkciót (9. oldal).
- A kiválasztott TP állomás nem sugároz közlekedési információkat.
  - Hangoljon be egy másik állomást.

#### A PTY kijelzőn a „- - - - -” kijelzés látható.

- Az aktuális állomás nem RDS állomás.
- A készülék nem érzékel RDS adatot.
- A rádióállomás nem azonosítja a műsorszám típust.

## Lejátszás USB-eszközzel

#### USB HUB-on keresztül nem tudja lejátszani az eszköz tartalmát.

- A készülék nem ismeri fel az USB HUB-on keresztül csatlakoztatott USB-eszközöket, és nem kompatibilis a HUB funkcióval rendelkező eszközökkel.

#### A lejátszás nem lehetséges.

- A lejátszandó zenei fájlok digitális jogvédelemi (DRM) technológiával védettek (16. oldal).
- A lejátszandó műsorszámok nem háttértár típusú USB-eszközön vannak.
- Ha egy USB-eszköz nem működik, csatlakoztassa újra.

#### Figyelmeztető hangjelzés hallható.

- Az USB-eszközt lejátszás közben kihúzza.
  - Az USB-eszköz kihúzása előtt adatvédelmi okokból állítsa le a lejátszást.

#### Hangkiesés tapasztalható.

- Nagy bitsűrűségű (320 kbps) esetén a lejátszás szaggatottá válhat.

## Hibakijelzések/Üzenetek

### BLANK\*<sup>1</sup>

- Nincs műsorszám az MD-lemezen.\*<sup>2</sup>
  - Műsorszámokat tartalmazó MD-lemezt játsszon le.

### CHECKING

- A készülék ellenőrzi az USB-eszköz csatlakoztatását.
  - Várjon, amíg a csatlakozás ellenőrzése befejeződik.

### ERROR\*<sup>1</sup>

- A lemez szennyezett, vagy fordítva helyezte be.\*<sup>2</sup>
  - Tisztítsa meg, vagy a helyes módon helyezze be a lemezt.
- Üres lemezt helyezett be.
- Valamilyen probléma miatt a lemez nem játszható le.
  - Helyezzen be egy másik lemezt.
- Az USB-eszköz automatikus felismerése nem sikerült.
  - Csatlakoztassa újra.

### FAILURE

- A hangszórók/erősítők csatlakoztatása nem megfelelő.
  - A csatlakoztatás módját lásd az üzembe helyezési útmutató részben.

### HUB NO SUPRT

- USB HUB és HUB funkcióval rendelkező USB-eszközök nem támogatottak.

### LOAD

- A váltó éppen a lemez betöltését végzi.
  - Várjon, amíg a betöltés befejeződik.

### L. SEEK +/-

- Az automatikus hangolás közben a csökkentett vételi érzékenységgű keresés be van kapcsolva.

### NO AF

- Az aktuális rádióállomásnak nincs alternatív frekvenciája.
  - Nyomja meg a (SEEK) +/- gombot, amíg az állomás neve villog. A készülék keresni kezd egy másik olyan állomást, mely azonos PI adatokkal (műsörtípussal) rendelkezik (megjelenik a „PI SEEK” üzenet).

folytatás a következő oldalon →

---

**NO DEV** (Nincs eszköz)

USB-eszköz csatlakoztatása nélkül választotta ki a jelforrást (SOURCE). Az USB-eszközt, vagy az USB-vezetékét lejátszás közben kihúzta.  
→ Csatlakoztassa az USB-eszközt vagy USB-vezetékét.

---

**NO DISC**

A CD/MD-váltóban nincs lemez.  
→ Helyezzen be lemezt a lemezváltóba.

---

**NO INFO**

Az MP3/WMA/AAC fájl vagy az ATRAC CD nem tartalmaz szöveges információkat.

---

**NO IPOD**

Nincs iPod csatlakoztatva.  
→ Csatlakoztasson iPod-ot a fogadóaljzathoz.

---

**NO MAG**

A lemeztárat nem helyezte be a CD-váltóba.  
→ Helyezze a lemeztárat a lemezváltóba.

---

**NO MUSIC**

A lemez/USB-eszköz nem zenei fájlokat tartalmaz.  
→ Helyezzen be egy zenei CD-lemezt a készülékbe, vagy az MP3 kompatibilis lemezváltóba.  
→ Zenei fájlokat tartalmazó USB-eszközt csatlakoztasson.

---

**NO NAME**

A műsorszám nem tartalmaz lemez/műsorszám/albumelőadó/lejátszási lista/csoportnév információkat.

---

**NO TP**

A készülék folyamatosan keresi a fogható TP állomásokat.

---

**NOT READ**

A készülék nem tudta beolvasni a lemez információkat.  
→ Helyezze be a lemezt, majd válassza ki a listáról.

---

**NOTREADY**

Az MD-váltó fedele nyitva van, vagy az MD-lemezeket nem megfelelően helyezte be.  
→ Zárja be a fedelet, vagy helyezze be a lemezeket megfelelően.

---

**OFFSET**

Belső meghibásodás léphetett fel.  
→ Ellenőrizze a csatlakoztatásokat. Ha a hibaüzenet nem tűnik el a kijelzőről, forduljon a Sony szakszervizhez.

---

**OVERLOAD**

Az USB-eszköz túlterhelt.  
→ Húzza ki az USB-eszközt, majd változtassa meg a forrást a (SOURCE) gombbal.  
→ Azt jelzi, hogy az USB-eszköz hibás, vagy nem támogatott USB-eszközt csatlakoztatott.

---

**READ**

A készülék a lemezen/USB-eszközön lévő műsorszám és csoport/album információkat olvassa be.  
→ Várjon, amíg a beolvasás befejeződik, és a lejátszás önműködően megkezdődik. A lemez/USB-eszköz adatszerkezetétől függően ez a művelet több mint egy percig is eltarthat.

---

---

**RESET**

A CD-egység és a CD/MD-váltó valamilyen hiba miatt nem vezérelhető.  
→ Nyomja meg a RESET memóriatörlő gombot (4. oldal).

---

**USB NO SUPRT** (USB nem támogatott)

A csatlakoztatott USB-eszköz nem támogatott.  
→ Háttértár típusú USB-eszközt csatlakoztasson (16. oldal).

---

**„| | | |” vagy „| | | |”**

Előre vagy hátra történő gyorskeresés közben elérte a lemez elejét vagy végét, és nem tud továbblépni.

---

**„—”**

A karakter nem jeleníthető meg ezzel a készülékkel.

\*1 Ha CD- vagy MD-lejátszás közben hiba lép fel, a CD- vagy MD-lemez sorszáma nem jelenik meg a kijelzőn.

\*2 A kijelzőn megjelenik annak a lemeznek a sorszáma, amelyik a hibát okozza.

Ha a fenti műveletek nem hoznak eredményt, forduljon a legközelebbi Sony szakszervizhez. Ha CD-lejátszási hiba miatt szervizbe viszi a készülékét, vigye magával azt a lemezt is, melynek használata során a hiba fellépett.

---

**Támogatás honlap**

Ha kérdése merül fel, vagy a legújabb támogatási információkra van szüksége a termékről, kérjük látogassa meg az alábbi honlapot:  
<http://support.sony-europe.com>





**Feleslegessé vált elektromos és elektronikus készülékek hulladékként való eltávolítása (Használható az Európai Unió és egyéb európai országok szelektív hulladékgyűjtési rendszereiben)**

*Ez a szimbólum a készüléken vagy a csomagolásán azt jelzi, hogy a terméket ne kezelje háztartási hulladékként. Kérjük, hogy az elektromos és elektronikai hulladék gyűjtésére kijelölt gyűjtőhelyen adja le. A feleslegessé vált termékének helyes kezelésével segít megelőzni a környezet és az emberi egészség károsodását, mely bekövetkezhetne, ha nem követi a hulladékkezelés helyes módját. Az anyagok újrahasznosítása segít a természeti erőforrások megőrzésében. A termék újrahasznosítása érdekében további információért forduljon a lakhelyén az illetékesekhez, a helyi hulladékgyűjtő szolgáltatóhoz vagy ahhoz az üzlethez, ahol a terméket megvásárolta.*

## Támogatás honlap

Ha kérdése merül fel, vagy a legújabb támogatási információkra van szüksége a termékről, kérjük látogassa meg az alábbi honlapot:

<http://support.sony-europe.com>

<http://www.sony.net/>