

FM/MW/LW *CD плеер*

Упатство за употреба

МК

За откажување на демонстрацијата (DEMO) на екранот, видете на страна 11.

Дополнителни информации и одговори на
вашиите прашања можете да најдете на нашата
интернет страница

<http://www.sony.net/>



Sony Corporation Печатено во Македонија



CDX-GT310

© 2006 Sony Corporation

За инсталирање и поврзување видете во упатството за работа

Внимавајте доколку палењето на автомобилот нема АСС позиција

Наместете ја Auto Off функцијата (стр.16). Уредот ќе се исклучи комплетно и автоматски во исто време кога го исклучувате истиот, што го заштитува акумулаторот од оштетување. Доколку не ја дотерате Auto Off функцијата притиснете и држете (OFF) додека екранот не се изгаси секој пат кога го исклучувате палењето.

**CLASS 1
LASER PRODUCT**

Оваа ознака се наоѓа на дното од шасијата.



Отстранување на стара електрична и електронска опрема (Применлива во Европската унија и во други Европски земји со систем за сепарација на отпад)

Овој симбол на производот или на неговото пакување означува дека тој не треба да се третира како обичен отпад. Наместо тоа би требало да се примени во намена за рециклирање на електрична опрема. Со правилна постапка со овој отпад помагате во намалување на штетните последици по околината и здравјето на луѓето, кое може да биде предизвикано од неправилно ракување со неправилно отстранување на истиот. Со рециклирање на материјалите придонесувате во зачувување на природните ресурси. За повеќе информации Ве молиме контактирајте со локалниот Civic Office, компанијата за исфрлање на домашните отпадоци или продавницата од каде е набавен.

Применлив додаток: Далечински управувач.



Microsoft, Windows Media, и Windows logo се заштитени трговски ознаки на Microsoft

Corporation во САД или во други држави.

ОВЛАСТЕНИ СЕРВИСИ НА "SONY" ВО РЕПУБЛИКА МАКЕДОНИЈА

<u>Град</u>	<u>Сервис</u>	<u>Адреса</u>	<u>Телефон</u>
Битола	Тринитрон	нас. „Карпош“, „Кланица“ ламела А/4 E-mail: btsony@mt.net.mk	047 227236
Гевгелија	Ват	ул. „7-ми Ноември“ бр.4 E-mail: watt@mt.net.mk	034 214804
Охрид	Рит Електроника	бул. „Туристичка“ бр.44А E-mail: ritel@mt.net.mk	046 261281
Скопје	Видео Дата	ул. „Брадфордска“ бр.1 E-mail: info@videodata.com.mk	02 3081700 02 3084900

За дополнителни информации и прашања за овластените сервиси на "SONY" можете да се обратите до "SONY" претставништво во Скопје, адреса:

ДТЦ „Палома Бјанка“
ул. Даме Груев бр.16/1-10
1000 Скопје, Македонија
или на телефон:
(02) 3290 707

Sony Service Centre (Europe) N.V.
Technologielaan 7
1840 Londerzeel
Belgium



ГАРАНТНА ИЗЈАВА - ОПШТИ ГАРАНТНИ УСЛОВИ

Почитувани клиенти,

Ви благодариме за купувањето на производи од фирмата "SONY". "SONY" Ви дава гаранција за телевизорите 24, за видео камери, DVD, аудио компоненти и Hi Fi системи 12 месеци, за галантерија - кабли, звучници, далечински управувачи, слушалки и сл. 6 месеци, лампа за телевизори со задна проекција 6 месеци или 3000 часа работа (во зависност од тоа кој услов е прв исполнет) за квалитет на купениот производ од датумот на купување. "SONY" обезбедува сервисирање и снабдување со резервни делови во рок од 5 години.

Ако овластениот сервис не го поправи производот во рок од 14 (четинаесет) дена, гарантниот рок се продолжува за онолку време колку што траела поправката.

Доколку поправката на неисправниот производ трае подолго од 20 дена, производот ќе биде заменет со нов.

Гаранцијата е важечка, ако во време на гарантниот период производот покаже неисправност поради некавалитетен материјал или неправилна изработка. Сите неисправности во тој период се отстрануваат бесплатно од страна на овластените сервиси, наведени подолу.

Гаранцијата се однесува за производи, произведени од фирмата "SONY", купени со оригинален гарантен лист и е важечка само на територијата на Република Македонија, Република Бугарија, Србија, Црна Гора и Албанија.

Увозникот на стоката во Република Македонија назначен на Гарантниот лист ги превзема обврските од гаранцијата према своите купувачи.

Гаранцијата се признава од овластениот сервис само со приложување на гарантниот лист, читко пополнет, да го содржи името на продавачот, датум на продажба, печат на продавачот и фискална сметка од продавницата од каде е купен производот.

Гаранцијата не важи во следните случаи:
Кога не се запазени упатствата за монтажа и експлоатација, наведени во упатството за ракување (употреба).

Кога има несоодветности меѓу податоците во документите и самиот производ или обид за преправање на податоците во гарантниот лист.

Кога има видливи обиди за преправање на фабричкиот број или гаранциската лепенка на производот.

Кога има оштетувања поради поправка од неовластени лица или сервиси и/или се правени измени (модификации).

Оштетувања при транспорт, механички оштетен, електричен удар или од природни неприлики. Неисправниот производ се доставува во оригиналното пакување. Ризикот за оштетување за време на транспортот до и од овластениот сервис е на сметка на купувачот.

Содржина

Добродојдовте 4

Вклучување

Рестартирање на уредот 4
Подготвување на далечинскиот управувач. 4
Дотерување на часовникот 5
Откачување на контролната плочка 5
Прикачување на контролната плочка. 5

Местоположба на контролите и основни функции

Главен дел 6
Далечински управувач RM-X151. 6

CD

Ознаки на екранот 8
Повторување и репродукција по случаен избор 8

Прием и зачувување на станици. 8
Автоматско зачувување — BTM. 8
Рачно зачувување 8
Прием на зачуваните станици. 8
Автоматско пребарување. 8
RDS 9
Преглед 9
Дотерување на AF и TA. 9
Избирање наPTY 10
Дотерување. 10

Останати функции

Промена на звучните дотерувања. 11
Дотерување на звучните карактеристики
— BAL/FAD/SUB. 11
Дотерување на кривата на еквилајзерот
— EQ3 11
Дотерување — SET 11
Користење на додатна опрема. 12
Помошна аудио опрема. 12
CD/MD мениувач 12

Додатни информации







Мерки за претпазливост 13
Забелешки за дисковите 13
За MP3/WMA фајловите. 14
Одржување 15
Отстранување на уредот 15
Карактеристики. 16
Проблеми и решенија. 17
Пораки за грешки 18

Добро дојдовте!

Ви благодариме што го набавивте овој Сони Диск Плеер. Уживајте во него со следните функции.

CD репродукција

Можете да репродуцирате CD-DA (кои содржат CDTEXT*) и CD-R/CD-RW (MP3/WMA информации кои содржат Multi Session (page 14).

CD-DA		
MP3 WMA		
		

• Радио прием

- Можете да меморирате 6 станици (FM1, FM2, FM3, MW иLW).
- **BTM** (Best Tuning Memory): Меморирање на станицата со најјак радиосигнал.

• RDS служба

– Можете да користите FM станици со Radio Data System (RDS).

• Дотерување на звукот

- **EQ3 ниво 2**: Можете да изберете една од 7 можни криви на еквализерот.

• Можни операции

Раководење со CD/MD менувачи.

- **Подвижни аудио уреди**: AUX излезниот цек на предната страна на уредот Ви овозможува поврзување со подвижен аудио уред.

* CD TEXT диск е CD-DA кое содржи информации за дискот, артистот, албумот.

Вклучување

Ресетирање на уредот

При активирањето на уредот за прв пат или по менување на автомобилскиот акумулатор, морате да го ресетирате уредот.

Отстранете ја горната плоча и притиснете го RESET копчето со зашилен предмет (пр.врв од пенкало).

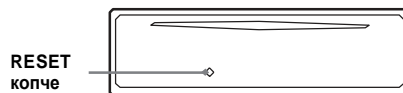

Забелешка

Со притискање на RESET копчето ќе се избрише дотераното време и некои други меморирани работи.

Подготвување на далечинскиот управувач

Пред користење на далечинскиот управувач со картичка отстранете ја заштитната обвивка.



ГАРАНТЕН ЛИСТ



Гарантниот лист Ви гарантира бесплатна поправка на производот, купен од фирмата "SONY", согласно со гаранциските услови опишани подолу. Ако производот покаже неисправност во време на гарантниот рок, Ве молиме јавете се во најблискиот овластен сервис на "SONY" или во продавницата од каде е купен производот.

Вид на производ:

Модел (тип):

Фабрички број:

--	--

Купувач

Адреса-Телефон:

Фирма увозник:

--

Датум на продажба:

Број на фактура (сметкопотврда):

--

Продавач (адреса и телефон):

Потпис и печат:

--

Датум:

Серија Бр.:

ПОПРАВКИ ВО ГАРАНТЕН РОК

Датум на прием	Датум на поправка	Опис на поправката и сменетите делови	Име на сервисерот	Потпис и печат
		SYMP : SEC : DEF.C / REC. C : Ref. №		
		SYMP : SEC : DEF.C / REC. C : Ref. №		
		SYMP : SEC : DEF.C / REC. C : Ref. №		
		SYMP : SEC : DEF.C / REC. C : Ref. №		
		SYMP : SEC : DEF.C / REC. C : Ref. №		
		SYMP : SEC : DEF.C / REC. C : Ref. №		
		SYMP : SEC : DEF.C / REC. C : Ref. №		
		SYMP : SEC : DEF.C / REC. C : Ref. №		
		SYMP : SEC : DEF.C / REC. C : Ref. №		

Дотерување на часовникот

Часовникот има 24-часовна дигитална индикација.

- 1 Притиснете го копчето за избирање**
Екранот за дотерување се прикажува.
- 2 Притискајте го копчето за избирање континуирано додека "CLOCK-ADJ" не се појави.**
- 3 Притиснете (SEEK) +.**
Индикацијата за час трепка.
- 4 Ротирајте ја контролата за дотерување на јачината на тонот за избирање на часот и минутите.**
За промена на дигиталната индикација притиснете (SEEK) -/+.
- 5 Притиснете го копчето за избирање.**
Дотерувањето е направено и часовникот активиран. За прикажување на часовникот притиснете (DSPL). Притиснете (DSPL) за враќање на претходното.

За далечинскиот управувач

Во постапката 4, за дотерување на часовите и минутите, притиснете ← или →.

Забелешка

Автоматско дотерување на часовникот со помош на RDS (стр.10)

Отстранување на контролната плоча

Со отстранување на контролната плоча можете да спречите кражба на уредот.

Аларм за внимание

Доколку го изгаснете автомобилот без да ја остараните контролната плоча, алармот ќе почне да свири неколку секунди. Алармот ќе свири само доколку вградениот засилувач е во функција.

- 1 Притиснете (OFF).**
Уредот е исклучен.
- 2 Притиснете  и повлечете кон себе**

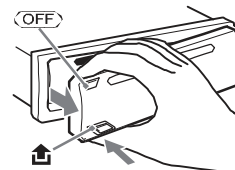

забелешки

- Не употребувајте сила при користење на контролниот панел и екранот.
- Не го изложувајте на топлина и влага. Избегувајте да го оставате во паркирано возило

Прикачување на плочката

Делот А од предната плочка поврзете го со делот В од главниот дел како што е покажано на сликата и притиснете додека не кликне

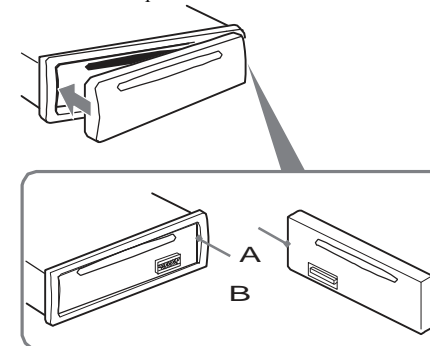

Забелешка

Не ставајте ништо во внатрешниот дел од контролната плоча.

Главен дел

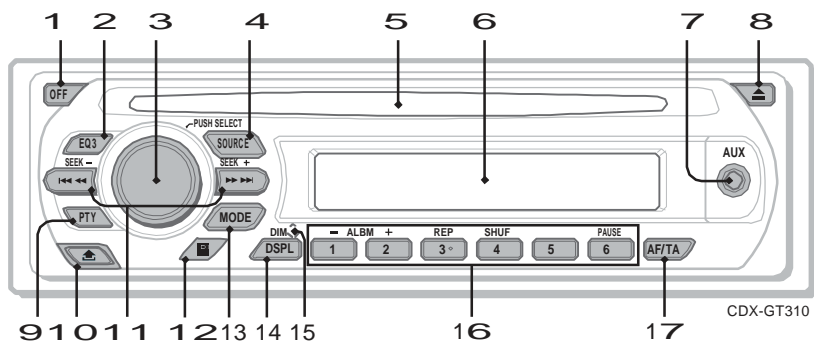

Далечински управувач RM-X151

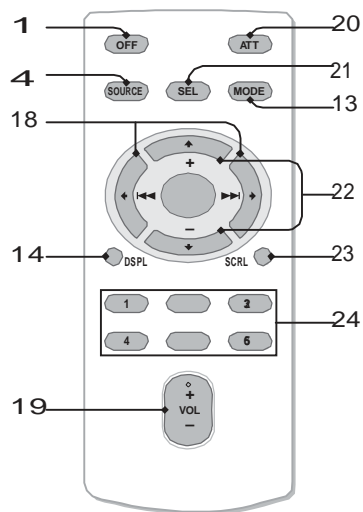

Видете на страната за детали. Копчињата на далечинскиот управувач се со исти команди како оние на уредот.

- 1 OFF копче**
За исклучување на уредот.
- 2 EQ3 (equalizer) копче 11**
За избирање на тип на еквилајзерот (XPLOD, VOCAL, EDGE, CRUISE, SPACE, GRAVITY, CUSTOM или OFF).
- 3 Копче за дотерување на волуменот 11**
За дотерување на тонот (вртете); изберете опции за дотерување (притиснете и вртете).
- 4 SOURCE копче**
За вклучување; промена на извор (Radio/CD/ MD*1/AUX).
- 5 Отвор за дискови**
Внесете диск (ознаката нагоре), репродукцијата започнува.
- 6 Екран**
- 7 AUX излезен цек 12**
За поврзување со аудио уреди.
- 8 ▲ (eject) копче**
За вадење на дискови.
- 9 PTY (Program Type) копче 10**
За избирање PTY во RDS.
- 10 🏠 (ослободување на плочаката) копче 5**

За време на ФМ.приемот “ST” трепка.

- Пребарувајте на точната фреквенција.
 - Емитуваниот сигнал е премногу слаб.
- Изберете “MONO-ON” (стр. 12).

FM програм емитиран во стерео се слуша во моно.

- Уредот е MONO дотеран.(во MONO мод)
→ Наместете “MONO-OFF” (стр. 12).

RDS

Барањето започнува неколку секунди по слушањето

- Станицата не поддржува TR или е со слаб сигнал.
→Деактивирајте ја TA (стр. 9).

Нема сообраќајни дојави.

- Активирајте ја TA (стр. 9).
- Станицата не емитува сообраќајни дојави и покрај тоа што поддржува TR.

- Побарајте во друга станица.

PTY прикажува “- - - - -”

- Станицата не е RDS станица
- RDS информации нема во прием.
- Станицата не го одредува типот на програмата.

Пораки за грешки

BLANK*1

- Нема никакви снимени информации на MD.*2
→Репродуцирајте сними MD.

ERROR*1

- Неправилно поставен или нечисто ЦД
- Исчистете и правилно поставете го ЦД
- Употребувате празно ЦД
 - ЦД-то не работи доколку има проблем.
- Внесете друго ЦД.

FAILURE

- Врската меѓу звучниците /засилувачот не е во ред.
→Проверете во упатството за употреба.

LOAD

- Менувачот го вчитува дискот..
→Причекајте вчувањето да биде завршено

L. SEEK +/-

- local seek mode е вклучен при автоматското пребарување.

NO AF

- Нема алтернативна фреквенција за оваа радио станица.
→Притиснете(SEEK) +/- додека името на програмот трепка. Уредот започнува да бара друга фреквенција со ист PI (Идентификација на програм) (“PI SEEK” се појавува)

NO DISC

- Нема CD/MD во менувачот.
→Ставете диск во менувачот.

NO INFO

- Нема текстуални информации на MP3/WMA.

NO MAG

- Шаржерот се дискови не е ставен во CD менувачот.
→Ставете го шаржерот во менувачот

NO MUSIC

- Дискот/USB не содржи музичка содржина.
→Ставете музичко CD во уредот или MP3 во менувачот.

NO NAME

- Албумот/името на нумерата не се впишани на ЦД.

NO TR

- Уредот ќе продолжи да бара достапни TR. станици.

NOT READ

- Информациите на дискот не се вчитани од уредот.
→Изберете диск, а потоа селектирајте го на листата

NOTREADY

- Капакот на MD менувачот е отворен или MD не се правилно ставени.
→Затворете го капакот или правилно ставете го MD.

OFFSET

- Можеби постои внатрешна неисправност на уредот
→Проверете го приклучокот. Ако ознаката и понатаму постои контактирајте го најблискиот Sony сервис.

READ

- Уредот ги чита сите информации за албуми и нумери на ЦД-то.
→Причекајте додека читањето не е завршено и не започне емитувањето на ЦД-то автоматски.

- Во зависност од структурата на ЦД-то ова може да трае повеќе од минути.

RESET

- Со CD уредот и CD/MD не се управува за време на некој проблем.
→Притиснете го RESET копчето (стр. 4).

- “ _ _ _ _ ” или “ _ _ _ _ ”
При враќање назад или брзо напред сте стигнале до крајот односно почетокот на ЦД-то и не можете понатаму.

“ _ ”

- Овој знак не може да биде прикажан на уредот.

*1 Ако дојде до проблем при репродукција на CD или MD, бројот на CD или MD не се појавува на екранот.

*2 Бројот на дискот предизвикува error да се појави на екранот.

Ако ова не Ви помогне да ја решите настанатата ситуација консултирајте се со најблискиот Sony дилер. Ако го носите уредот на поправка поради проблеми со читање на ЦД-то, понесете го и ЦД-то со кое се појавил тој проблем.

11 SEEK +/- копчиња

- CD:
За прескокнување нумери (притисни), за продолжено прескокнување нумери (притисни, по 1сек. притисни повторно и задржи); враќање и/брзо напред низ нумерите (притисни и задржи).

Радио

- За барање низ станиците автоматски (притисни); за рачно барање (притисни и држи).

12 Приемник за далечинскиот управувач

13 MODE копче 8, 12

- За избирање на радио опсег (FM/MW/LW); изберете го уред *2.

14 DSPL (display)/DIM (dimmer) копче 8, 9

- За промена на ознаките на екранот (притиснете); промена на светлината на екранот (притиснете и задржете).

15 RESET копче (лоцирано позади плочката) 4

16 Нумерирани копчиња

CD/MD*1:

(1)/(2): **ALBM +/-**3*4**

- За прескокнување албуми (притиснете); за продолжително прескокнување на албуми (притиснете и задржете).

(3): **REP 8**

(4): **SHUF 8**

(6): **PAUSE*5**

- За паузирање на репродукцијата
За откажување притиснете повторно.

Радио

- За прием на зачуваните станици (притиснете) за зачувување на станици (притиснете и задржете).

17 AF (Алтернативни фреквенции)/ТА (Сообраќајни дојави) копче 9

- За избирање на AF и TA во RDS.

Следните копчиња на далечинскиот управувач се различни од уредот и имаат различни функции. Отстранете ја заштитаната обвивка пред употреба (стр. 4).

18 ◀◀▶▶▶▶ копче

- За контролирање на CD/radio, исто како (SEEK) +/- на уредот.

19 VOL (volume) +/- копче

- За дотерување на волуменот.

20 ATT (attenuate) копче

- За намалување на звукот. За откажување притиснете повторно.

21 SEL (select) копче

- Исто како копчето за избирање на уредот.

22 ↑ (+)/↓ (-) копчиња

- За контрола на CD, исто како (1)/(2) (ALBM +/-) на уредот.

23 SCRL (scroll) копче 8

- За движење низ функциите.

24 Нумерирани копчиња

- За прием на зачуваните станици (притиснете); зачувување на станици (притиснете и задржете).

*1 Кога MD менувач е поврзан.

*2 Кога CD/MD менувач е поврзан.

*3 Кога MP3/WMA фајлови се репродуцираат.

*4 Доколку менувачот е приклучен, операциите ќе бидат различни. Видете на страна 13.

*5 Кога репродуцирате на овој уред.

Забелешка

Доколку уредот е исклучен и екранот затемнет, не може да биде командаван со далечинскиот управувач со картичка освен ако (SOURCE) копчето на уредот не биде притиснато или претходно не е ставен диск кој би го активирал уредот.

Детали за избирање на CD/MD менивач, видете на страна 12.

Ознаки на екранот

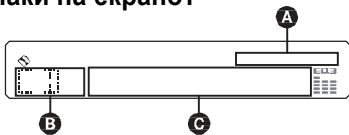

A WMA/MP3 индикација

B Извор

C Број на нумера/Изминато време на репродукција, диск/ име на артистот, број на албум*1, име на албум, Име на нумера, текстуални информации*2, Часовник.

*1 Бројот на албумот се прикажува само при негово менивање.

*2 При репродукција на MP3, ID3 знак се прикажува, а при репродукција на WMA, WMA знак е прикажан на екранот.

За промена на ознаките C на екранот притиснете (DSPL); за движење низ ознаките C на екранот, изберете "A.SCRL-ON" (страна 12).

Забелешка

Прикажаните функции ќе се менуваат во зависност од типот на дискот, форматот на снимање и дотерувањето. Детали за MP3/ WMA, видете на страна 14.

Повторување и репродукција по случаен избор

1 При репродукција притиснете (3) (REP) или (4) (SHUF) континуирано додека саканата функција се појави.

Избери за репродукција

← TRACK повторување нумера

← ALBUM* повторување албум

SHUF ALBUM* албум по случаен избор.

SHUF DISC диск по случаен избор.

* Кога MP3/WMA фајлови се репродуцираат.

За враќање во нормален ред на работа притиснете ← OFF или "SHUF OFF."

Зачувување и прием на станици

Внимание

Кога пребарувате низ станиците при возење користете BTM за да избегнете незгода.

Автоматско меморирање— BTM

1 Притискајте (SOURCE) додека "TUNER" се појави.

За промена на опсегот притискајте (MODE).

Можете да избирате меѓу FM1, FM2, FM3, MW или LW.

2 Притиснете и задржете го копчето за избирање.

Се појавуваат опциите на екранот.

3 Притискајте додека "BTM" се појави.

4 Притиснете (SEEK) +.

Уредот ги зачувува станиците според редот на фреквенцијата на нумерираниите копчиња. Постои звучен сигнал откако опцијата ќе биде зачувана.

Рачно меморирање

1 За време на приемот на станицата која сакате да ја зачувате притиснете и задржете го копчето со броеви од 1 до 6 додека MEMORY не се појави.

Индикација за нумерирано копче се појавува на екранот.

Забелешка

Ако сакате да зачувате станица на исто копче, тогаш претходно меморираната станица ќе биде преместена на друго место.

Забелешка

Кога RDS станица е зачувана AF/TA опцијата е исто така зачувана (стр.9).

Прием на зачуваните станици

1 Изберете го FM опсегот, а потоа притиснете број од (1) до (6).

Автоматско пребарување

1 Изберете опсег, а потоа притиснете (SEEK) +/- за избирање станица пребарувањето завршува кога уредот ќе пронајде станица. Повторете ја процедурата додека посакуваната станица не биде пронајдена.

Проблеми и решенија

Следната листа ќе Ви помогне да ги надминете проблемите со вашиот уред. Пред да преминете на листата подолу проверете ги приклучоците и оперативните процедури

Општо

Уредот не е снабден со енергија.

Проверете ги приклучоците. Ако се е во ред тогаш проверете го осигурувачот.

• Ако уредот е исклучен и екранот затемнет, тој не може да се управува со далечинскиот управувач.

→ Вклучете го уредот.

Автоматската антена (aerial) не се издолжува.

Антената нема релеј. (aerial)

Нема звук

• Јачината на тонот е прениска.

• АТТ или Telephone АТТ функцијата е активирана, (кога телефоните е поврзан со кабел со АТТ).

Позицијата на функцијата "FAD" не е дотерана за 2-звучника.

• CD менивачот не е компатабилен со диск (MP3/ WMA).

→ Репродуцирајте со Sony MP3 компатабилен CD менивач или со овој уред.

Нема звучен сигнал

• Звучниот сигнал е откажан (стр. 11).

• Додатниот појачувач е вклучен и не го користите вградениот засилувач.

Содржините од меморијата се избришани.

• RESET било притиснато.

→ Меморијата ги станциите повторно.

• Електричниот проводник или батеријата се исклучени.

• Ел. проводник е неправилно приклучен.

Зачуваните станици и часовникот се избришани

Осигурувачот е прегорен.

Прави бука кога сме во позиција на палење.

Ел. проводници не си одговарат со видот на приклучокот за електрична енергија на автомобилот.

Екранот исчезнува /воопшто не се појавува

• "DIM-ON" функцијата е вклучена (стр. 11).

• Екранот се исклучува доколку притиснете. (OFF).

→ Притискајте (OFF) екранот не се вклучи.

• Нечисти приклучоци (стр. 15).

Auto Off функцијата не работи.

Уредот е вклучен. Auto Off функцијата се активира само после исклучување на уредот.

→ Исклучете го уредот.

Попречено раководење со далечинскиот управувач.

Проверете дали сте ја отстраниле заштитната обвивка (стр. 4).

CD/MD репродукција

Дискот не може да се внесе.

• Друго ЦД веќе е во уредот.

• ЦД-то е со сила ставено обратно или на погрешен начин.

Уредот не репродуцира

• Дефектно или нечисто ЦД.

• CD-Rs/CD-RWs не се за аудио употреба (стр. 14).

MP3/WMA фајлови не се репродуцираат

Дискот е некомпатабилен со MP3/WMA

формати и верзии (стр. 14).

MP3/WMA фајлови потребно им е подолго време за вчитување.

На следните дискови/уреди им е потребно подолго време за репродукција.

– дискот/изворот е снимен со комплицирана структура.

– дискот/изворот снимен во Multi Session.

– диск/извор на кој не може да се снима..

Ознаките на екранот не се движат

• Кај дискови со многу карактери можно е да не се движат.

• "A.SCRL" е наместено на "OFF".

→ Наместете "A.SCRL-ON" (стр. 12) или притиснете (SCRL) на далечинскиот управувач

Пречки со звукот.

• Некоректно инсталирање.

→ Инсталирајте го уредот со агол помал од 45°

на даденото место во автомобилот.

• Неисправно и нечисто ЦД

Копчињата не работат. Дискот не излегува.

Притиснете го RESET копчето (стр 4).

Радио прием

Нема прием на радио станици.

Има пречки во звукот.

• Поврзете го контролниот проводникот (син) на антената (aerial) или проводникот за ел. енергија на додатните (црвен) со проводникот за ел.

енергија на подржувачот на антената (само кога автомобилот е со вградена FM/MW/LW антена на задната страна од шофершајбната.

• Проверете го приклучокот на антената.

• Антената не сака да се издолжи.

→ Проверете го контролниот проводник на антената

• Проверете ја фреквенцијата.

Пребарување не е можно

• Зачувајте ја правата фреквенција во меморијата.

• Емитуваниот сигнал е преслаб.

Автоматско пребарување не е можно.

• Дотерувањето на local seek mode е неточно.

→ Пребарувањето запира често. Намести "LOCAL-ON" (стр. 12).

→ Пребарувањето не запира на станица

Намести "MONO-ON" (стр.12).

• Емитираниот сигнал е премногу слаб.

→ Обидете се со рачно пребарување.

2 Отстранување на уредот

- 1 Ставете ги истовремено двата клуча додека не кликнат.

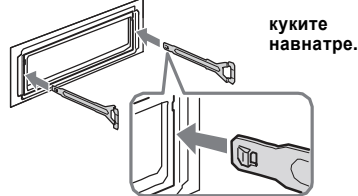

- 2 Повлечете ги клучевите за да го изместите уредот

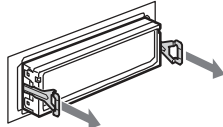

- 3 Извадете го уредот од неговото лежиште

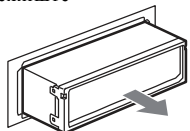

Карактеристики

CD уред

Однос сигнал/шум: 120 dB
Фреквентно подрачје: 10 – 20,000 Hz
Wow and flutter: Под мерните граници
Радио приемник

FM

Фреквентно подрачје: 87.5 – 108.0 MHz
Приклучок за антена:

Надворешен приклучок за антена
Меѓуфреквенција: 10.7 MHz/450 kHz
Осетливост: 9 dBf
Селективност: 75 dB at 400 kHz
Однос сигнал/шум: 67 dB (stereo), 69 dB (mono)
Изобличување при 1 kHz: 0.5 % (stereo), 0.3 % (mono)

Сепарација: 35 dB при 1 kHz
Фреквентно подрачје: 30 – 15,000 Hz
MW/LW

Фреквентно подрачје:
MW: 531 – 1,602 kHz
LW: 153 – 279 kHz

Приклучок за антена:

Надворешен приклучок за антена
Меѓуфреквенција: 10.7 MHz/450 kHz
Осетливост: MW: 30 µV, LW: 40 µV

Засилувач

Излези: Излези за звучници
Импеданса: 4 – 8 оми
Максимална излезна моќ: 50 W - 4 (при 4 оми)

Општо

Излези:
Излезни аудио (предни/задни по избор)
Напојување за антената (релеј)
Приклучок за излезен засилувач

Влезови:

Телефонски АТТ контролен приклучок
BUS контролен приклучок
BUS аудио влезен приклучок
Антенски приклучок
AUX влезен приклучок (stereo mini jack)

Контрола на тонот:

Ниски: ±10 dB at 60 Hz (XPLOD)
Средни: ±10 dB at 1 kHz (XPLOD)
Високи: ±10 dB at 10 kHz (XPLOD)

Напојување: 12 V DC акумулатор
(негативна маса)

Димензии: Околу 178 - 50 - 179 mm
(7 1/8 - 2 - 7 1/8 in) (ш/в/д)

Димензии за монтажа: Околу 182 - 53 - 162 mm
(7 1/4 - 2 1/8 - 6 1/2 in) (ш/в/д)

Маса: Околу 1.2 kg (2 lb 11 oz)

Дополнителна опрема:

Далечински управувач: RM-X151
Делови за монтажа и приклучување (1 комплет)

Опционална опрема:

BUS кабел (се испорачува со RCA кабел):
RC-61 (1 m), RC-62 (2 m)
CD менувач (10 диска): CDX-757MX
CD менувач (6 диска): CDX-T70MX, CDX-T69
Избор на влез: XA-C40
AUX-IN избор: XA-300
Адаптер за iPod: XA-110IP

Вашиот дилер може да не располага со горенаведените производи. За подетални информации контактирајте со најблискиот дилер на Sony.

MPEG Layer-3 аудио технологијата за кодирање и патентите се лиценцирани од Fraunhofer IIS и Thomson.



- Во печатените плочки не се користени халогенизирани попечувачи на огин.
- Халогенизирани попечувачи не се користени во куќиштето.
- Хартија е користена за пакувачките перничувања.
- VOC (Volatile Organic Compound)-При печатењето е користено природно мастило изработено од зеленчук.

Забелешка

Доколку ја знаете фреквенцијата на станицата која сакате да ја слушате притиснете и задржете (SEEK) —/+за приближно да ја лоцирате фреквенцијата, потоа притиснете (SEEK) —/+ континуирано за прецизно дотерување на станицата.

RDS

Преглед

ФМ станиците со Radio Data System (RDS) сервис испраќаат незвучни дигитални информации со вообичаената радио програма.

Ознаки на екранот

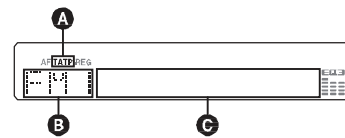

A TA/TP*1

B Радио опсег, Функција

C Фреквенција*2 (Име на програмскиот сервис), Број на меморијата, Часовник, RDS информации

*1 "TA" трепка за време на сообраќајната дојава. "TP" се пали кога е во прием таква станица.

2 При приемот на RDS станиците "" е прикажано на левата страна од индикаторот на фреквенцијата.

За промена на ознаките на екранот C, притиснете (DSPL).

RDS можности

Овој уред автоматски Ве обезбедува со следните RDS можности:

AF (Алтернативни фреквенции)

Ја пронаоѓа и репрограмира станицата со најак радио сигнал. Со користење на оваа функција можете да слушате иста радио станица за време на долг пат без рачно (мануелно) да морате да ги репрограмирате саканите станици.

TA (Сообраќајни дојави)/TP (Сообраќаен програм)

Ве обезбедува со сообраќајни информации/програми. Секој прием на информација или програм ќе ја попречи моментално избраната функција.

PTY (Типови на програми)

Го покажува типот на примениот програм и ги бара типовите на програми кои Вие ги барате.

CT (Време на часовникот)

CT информации RDS емитувањето го дотеруваат часовникот.

Забелешка

- Во зависност од државата, регионот, сите RDS функции може да не бидат активни.
- RDS нема да работи ако сигналот е прслаб или доколку радиостаницата не емитува RDS информации.

Дотерување на AF и TA

- 1 Притискајте (AF/TA) континуирано додека саканата опција се појави.

Изберете Зада

AF-ON активирате AF и деактивирате TA

TA-ON активирате TA и деактивирате AF.

AF, TA-ON активирате и AF и TA.

AF, TA-OFF деактивирате AF и TA.

Зачувување на RDS станици со AF и TA дотерувања

Можете даи сочувате RDS станиците заедно со AF/ TA дотерувањата. Доколку ја користите BTM функцијата, само RDS станиците се зачувани со истите AF/TA подесувања. Ако избирате рачно, можете да избереите станици со и без RDS и можност за AF/TA дотерување на секоја.

- 1 Изберете AF/TA, потоа зачувајте ја станицата со BTM или рачно.

Дотерување на јачината на тонот на сообраќајните дојави

Можете да ја дотерате јачината на тонот на сообраќајните дојави за да не се случи да не ги слушнете.

- 1 Ротирајте ја контролата за јачина на волуменот за да ја дотерате саканата јачина.
- 2 Притиснете и држете (AF/TA) додека "TA" се појави

Прием на итни дојави

Со вклучени AF или TA итна дојава ќе ја попречи во моментот емитуваната програма.

Останување на регионалната програма — REG

Кога AF функцијата е вклучена, фабричко дотерување е на уредот е да остане на програмата од тој регион, а не да се префрли на друга програма со појака фреквенција. Ако го напуштате овој регион на прием на програми избереите "REG-OFF" во дотерувањето за време на FM приемот (ст.12)

Забелешка

Оваа функција не работи во Англија и на некои други места.

Локално поврзување(само за Велика Британија)

Оваа функција Ви овозможува да изберете друга радиостаница во просторот иако таа не е зачувана на нумерираниите копчиња.

- 1 За време на ФМ приемот притиснете на копчињата од ((1) до (6)) на кое радио станицата е зачувана.
- 2 За 5 сек. повторно притиснете го копчето со бројот на локалната станица.
Повторувајте ја процедурата додека станицата не биде целосно во прием.

ИзбирањеPTY

- 1 Press (PTY) during FM reception.



Горенаведеното име на тип на програма се појавува на екранот доколку се емитуваат РТУ информации.

- 2 Притискајте (PTY) континуирано додека саканиот тип на програма не се појави.
- 3 Притисни (SEEK) +/-.
Уредот започнува со барање на избраниот тип на програма

Типови на програми

NEWS (Вести) **AFFAIRS** (внатрешни работи), **INFO** (Информации), **SPORT** (спорт), **EDUCATE** (Воспитни), **DRAMA** (драма), **CULTURE** (култура), **SCIENCE** (Научни), **VARIED** (разно), **P M** (популарна музика), **ROCK M** (Рок музика), **EASY M** (Музика за опуштање), **LIGHT M** (Лесна класична), **CLASSICS** (класична), **OTHER M** (други видови на музика), **WEATHER** (време), **FINANCE** (Финансии), **CHILDREN** (Детски програми), **SOCIAL A** (Социални афери), **RELIGION** (Религија), **PHONE IN** (Контактни), **TRAVEL** (Патни), **LEISURE** (Слободни), **JAZZ** (Џез), **COUNTRY** (Кантри), **NATION M** (Домашна музика), **OLDIES** (Стара музика), **FOLK M** (Фолк музика), **DOCUMENT** (Документарна).

Забелешка

Во држави каде РТУ не се емитува оваа функција не работи.

СТ Дотерување

- 1 Избери "СТ-ON" во командите (стр. 11).

Забелешка

- СТ функција може да не работи и кога во прием имате RDS радио станица.
- Може да постои разлика во времето избрано од СТ функцијата и од моменталното време.

Одржување

Промена на литиумската батерија од далечинскиот управувач

Во нормални услови батеријата трае околу 1 година. (Во зависност од користењето работниот век може да биде пократок). Кога батеријата ослабнува сигналот на далечинскиот управувач станува пократок. Заменете ја батеријата со CR2025 литиумска батерија. Употребување на друга батерија може да предизвика оган или експлозија.

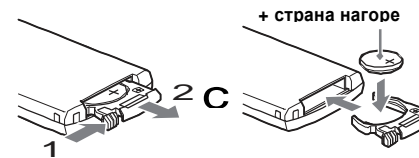

Забелешки за литиумската батерија

- Држете ја настрана од дофат на деца. Во случај на голтање веднаш контактирајте доктор.
- Избришете ја батеријата во ткаенина за подобар контакт.
- Внимавајте на поларитетот при инсталирање на батеријата.
- Не ја држете со метални пинцети поради можно затворање на струјно коло.

ПРЕДУПРЕДУВАЊЕ

При непрописно ракување, батеријата може да експлодира.
Не ја полнете, уништувајте или изложувајте на оган

Промена на осигурувач

При промена на осигурачот бидете сигурни дека амперажата е иста со оригиналниот. Ако тој прегори тогаш проверете го ел.проводник и променете го осигурачот. Доколку прегори повторно можеби постои внатрешна неисправност на уредот. Во таков случај контактирајте со најблискиот Sony дилер.

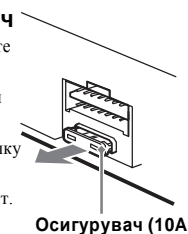

Чистење на приклучоците

Уредот може да не работи како што треба доколку приклучоците помеѓу уредот и контролната плоча не се чисти. За да се заштитете од ова откачете ја контролната плоча (стр. 5) и исчистете ги приклучоците со памучна чепкалка и без сила бидејќи можат да бидат оштетени.

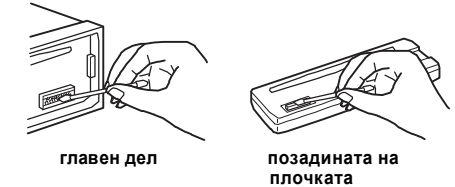

Забелешки

- Заради сигурност исклучете го автомобилот пред чистење на приклучоците и извадете го клучот од бравата за палење.
- Никога не ги допирајте приклучоците директно со прсти ниту со метален предмет.

Отстранување на уредот

- 1 Отстранување на заштитниот оквир

- 1 Отстри ја предната плоча (стр. 5).
- 2 Поврзи ги клучевите за ослободување со заштитниот обрач.

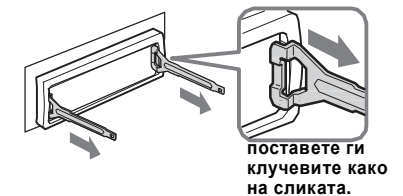

- 3 Повлечете ги клучевите за ослободување на оквирот.

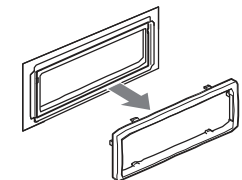

- Пред употреба избришете го ЦД-то со крпа за чистење и тоа од центарот кон надвор. Немојте да користите никакви средства за чистење (бензин, ацетон и др.) при тоа.



Забелешки за CD-R/CD-RW ЦД-ња

- Некои CD-Rs/CD-RWs (во зависност од опремата на која се снимени и нивната состојба) може да не се пуштаат на овој уред.
- Неможете да пуштате CD-R/а CD-RW кои не се завршени.

Музички дискови кодирани со технологија за заштита на авторските права

Овој уред е дизајниран за пуштање на сите стандардни Compact Disc (CD-ња). Во последно време разни музички дискови се кодирани со технологија за заштита на авторските права се рекламираат од страна на издавачките куќи. Имајте в предвид дека некои од тие ЦД-ња не одговараат на ЦД стандардот и не може да се емитуваат од овој уред.

Забелешка за дупли дискови

На овие дискови на едната страна се снима DVD материјал, а на другата дигитален аудио материјал. Сепак страната на која е снимен дигиталниот аудио материјал не подлежи на Compact Disc (CD), репродукцијата на ваквите дискови не е загарантирана.

За MP3/WMA податоците

MP3, кој одговара за MPEG-1 Audio Layer-3, е музички стандарден компресиран формат. Тој ги компресира аудио ЦД информациите приближно 1/10 од нивната оригинална големина. WMA, кој одговара на Windows Media Audio, е друг стандарден музички формат. Тој ги компресира аудио ЦД информациите приближно 1/22* од нивната оригинална големина.

- * само за 64 kbps
- Уредот е компатибилен со ISO 9660 Ниво 1/ Ниво 2 формат, Joliet/Romeo во развие формат и Multi Session
- Максимален број:
 - Папки (албуми): 150 (вклучувајќи ја почетната и празни папки).
 - MP3/WMA содржини (нумери) и фолдери на едно ЦД е 300 (ако папката/содржината содржи многу знаци бројот може да падне под 300).
 - Број на прикажувани знаци за фолдери или содржина е 32 (Joliet), и 64 (Romeo).
- Верзии на ID3 додоток 1.0, 1.1, 2.2, 2.3 и 2.4 ги ставате само на MP3. 1 ID3 знак е 15/30 знаци (1.0 и 1.1), или 63/126 карактери (2.2, 2.3 и 2.4). WMA ознака е 63 знаци.

Репродукција на MP3/WMA податоци

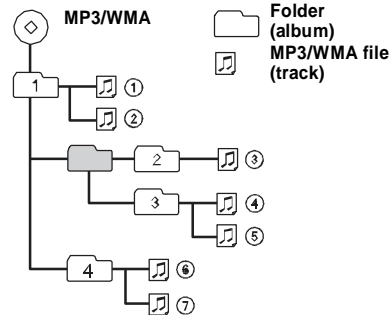

Забелешка

- Кога именуваате MP3/WMA задолжително ставате ја трз"/".wma пред името на содржината.
- При репродукција на VBR (variable bit rate) MP3/WMA содржини и движење брзо напред/назад, преостанатото време може да е непрецизно прикажано.
- Кога ЦД-то е снимено во Multi Session се препознава форматот од првата нумера или сесија. Секој друг формат се прескокнува. Приоритет имаат форматите CD-DA и MP3/WMA.
 - Кога првата трака е CD-DA, само CD-DA од првата сесија се репродуцира.
 - Кога првата трака не е CD-DA, MP3/WMA сесијата се репродуцира. Доколку на дискот нема никакви податоци од овие формати "NO MUSIC" е прикажано на екранот.

Забелешки за MP3

- Бидете сигурни дека дискот е финализиран пред да го користите на уредот
- Ако репродуцирате MP3 со висока бит-рата, како што е 320 kbps, звукот може да биде попречен.

Забелешки за WMA

- Фајлови со изгубени или оштетени податоци не се репродуцираат.
- Фајлови кодирани со заштита не се пуштаат.

Останати функции

Промена на звучните дотерувања

Дотерување на звучните карактеристики— BAL/FAD/SUB

Можете да ја дотерате јачината на тонот на balance, fader, и на subwoofer.

- 1 Притискајте континуирано додека "BAL," "FAD" или "SUB" се појави.

Настануваат следните промени:

LOW*1 → MID*1 → HI*1 →
BAL (лево-десно) → FAD (напред-позади)
→ SUB (subwoofer volume)*2 → AUX*3

*1 Кога EQ3 е активиран (стр. 11).

*2 Кога аудио излезот е наместен на "SUB"(с 11). "ATT" се прикажува на најниската вредност на дотерување, а може да се дотерува до 20 единици.

*3 Кога AUX изворот е активиран (стр. 12).

- 2 Со ротирање на избирачкото копче дотерајте ја саканата опција.

По 3 с. дотерувањето е завршено и екранот се враќа во нормално работење/прием..

Со далечинскиот управувач со картичка Во постапката 2, за дотерување на саканата опција притиснете ←, ↑, → или ↓

Дотерување на кривата на еквилајзерот— EQ lite

"CUSTOM" од EQ lite Ви овозможува да направите сопствени дотерувања на еквилајзерот.

- 1 Изберете извор и притискајте (EQ) за избирање "CUSTOM."

- 2 Притискајте го копчето за селектирање додека "LOW" или "HI" се појави.

- 3 Ротирајте го копчето за избирање за подесување на избраната опција.

Волуменот се дотерува во 1 dB степен, од -10 dB до +10 dB.

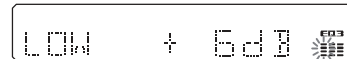

Повтори ги стапките 2 и 3 за дотерување на еквилајзерот.

За враќање на фабричките дотерување на еквилајзерот притисни и држи го копчето пред дотерувањето да биде завршено.

Под 3с. дотерувањето е завршено и екранот се враќа во нормален мод.

Забелешка

Другите типови на еквилајзери можат да се дотеруваат.

За далечинскиот управувач

Во постапката 3, за дотерување на избраната или функција притиснете ←, ↑, → или ↓

Дотерување на уредот — SET

- 1 Притиснете и држете го копчето за избирање
- 2 Се појавува екранот за дотерување
- 3 Притискајте го копчето континуирано додека саканата функција се појави.
- 3 Изберете ја саканата функција копчињата за јачината на тонот. Пр."ON" или "OFF".
- 4 Притиснете и држете го копчето за избирање.

Дотерувањето е завршено и екранот се враќа во нормален мод.

Забелешка

Прикажаните функции ќе бидат различни во зависност од изворот и дотерувањето

За далечинскиот управувач

Во постапката 3, за дотерување на избраната функција притиснете ← или →

Следните функции можат да се изберат. (следи ја страната за повеќе детали). "●" Означува стандардни дотерувања

CLOCK-ADJ (дотерување на часовникот)(стр 5)

СТ (Врема на часовникот)

За избирање "CT-ON" или "CT-OFF"(z)(стр 9, 10).

BEEP

Изберете "BEEP-ON" (●) или "BEEP-OFF."

AUX-A*1 (AUX Audio)

За вклучување на AUX изворот на екранот се прикажува "AUX-A-ON" (●) или "AUX-A-OFF" (стр. 12).

A.OFF (Auto Off) (Автоматско исклучување)

За исклучување автоматски по саканото време кога уредот е исклучен off: "A.OFF-NO" (●), "A.OFF-30S (секунди)," "A.OFF-30M(минути)" или "A.OFF-60M (минути)."

SUB/REAR*1

За вклучување на аудио излезот.

– "SUB-OUT" (●): за излез до subwoofer.
– "REAR-OUT": за излез до amplifier.

DEMO*1 (Демонстрација)

Изберете "DEMO-ON" (●) или "DEMO-OFF."

DIM (Dimmer)

За промена на светлината на екранот.

– "DIM-ON": за вклучување на dim функцијата
– "DIM-OFF" (●): за деактивирање.

продолжува на следната страна

A.SCRL (Auto Scroll)

Задвижење меѓу прикажаните предмети автоматски кога се менува албум/номера
– “A.SCRL-ON” (●): за двжење.
– “A.SCRL-OFF”: за мирување.

LOCAL (Локален пребарувачки мод)

– “LOCAL-ON”: пребарува радио станици со појак сигнал
– “LOCAL-OFF” (●): пребарува со нормален прием

MONO*2 (Monaural Mode)

За подобрување на лошиот FM прием изберете monaural мод на прием.
– “MONO-ON”: за слушање стерео емитување во MONO.
– “MONO-OFF” (●): за слушање стерео емитување во стерео.

REG*2 (Регионално)

Изберете “REG-ON” (●) или “REG-OFF” (ст. 9).

LPF*3 (Low Pass Filter)

За избирање на subwoofer cut-off фреквенција:
“LPF OFF” (●), “LPF 125Hz” или “LPF 78Hz.”

BTM (стр. 8)

*1 Кога уредот е исклучен.

*2 Кога FM е во прием

*3 Кога аудио излезот не Кога уредот е исклучен, дотеран на “SUB.”

Користење на додатна опрема

Помошна аудио опрема

Про поврзувањето со додатна аудио опрема со AUX input jack (stereo mini jack) на уредот, со избирање на извор можете да слушате на Вашите звучници. Јачината на тонот треба да биде изедначена меѓу уредот и подвижниот аудио систем.

Следете ја наведената постапка:

Поврзување со подвижен аудио уред

- 1 Исклучете го подвижниот аудио уред.
- 2 Намалете ја јачината на тонот на уредот.
- 3 Поврзете го со уредот.

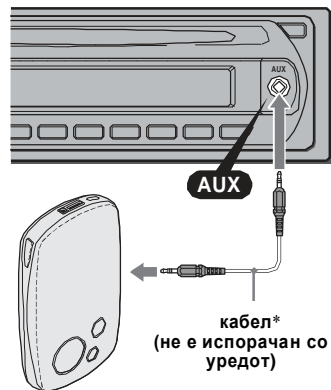

* Изберете прав приклучок.

Дотерување на јачината на ТОНОТ

Проверете ја јачината на тонот на секој поврзан уред пред употреба.

- 1 Намалете ја јачината на тонот на уредот.
- 2 Притискајте (SOURCE) додека “AUX” се појави. “FRONT IN” се појавува.
- 3 Започнете репродукција на подвижниот аудио уред со вообичаена јачина на тонот.
- 4 Изберете ја саканата јачина и на уредот.
- 5 Притискајте го копчето за избирање додека “AUX” не се прикаже. На копчето за јачина на волуменот дотерајте го степенот (-8 dB до +18 dB).

CD/MD менивач

Избирање на менивачот

- 1 Притискајте (SOURCE) додека “CD” или “MD” се појави.
- 2 Притискајте (MODE) додека посакуваниот менивач се појави.



Започнува репродукцијата.

Прескокнување на албуми и дискови

- 1 При репродукцијата притиснете (1)/(2) (GP/ALBM +/-).

За прескокнување албум притиснете (1)/(2) (ALBM +/-) и задржете (задржете момент).

повторување на албум за 2 сек. од првото отпуштање на копчето

дискови повторувачки.

дискови по 2 сек. притиснете и задржете

Повторување и репродукција по случаен избор

- 1 При репродукцијата притиснете (3) (REP) или (4) (SHUF) додека саканата функција се појави.

Избери Да репродуцира

DISC*1 повторување на диск

SHUF CHANGER*1 нумери на менивачот по случаен избор

SHUF ALL*2 нумери во сите единици по случаен избор

*1 Кога еден или повеќе CD/MD менивачи се приклучени.

*2 Кога два и повеќе MD менивачи се приклучени.

За враќање во нормален режим на работа изберете “OFF” или “SHUF OFF.”

Забелешка

“SHUF ALL” не менува нумери помеѓу CD уредот и MD менивачот.

Додатни Информации

Напомена

- Ако автомобилот е паркиран на сонце, дозволете на уредот да се олади пред да го вклучите.
- Антената ќе се продолжи автоматски при вклучувањето на уредот.

Кондензација на влага

На влажно време влага може да се појави внатре на леките или во екранот на уредот. Ако ова се појави уредот нема да работи како треба. Во случај на ова извадете го дискот и оставете влагата да испари за околу 1 час.

За одржување на квалитет на звукот

Внимавајте да не истурате сок и други пијалаци на уредот или на ЦД-то.

Забелешки за ЦД-то

- Не го допирајте ЦД-то по неговата површина. Користете ги рабовите.
- Чувајте ги ЦД-њата во своите кутии кога не се користат.
- Не ги изложувајте на висока температура. Не ги оставајте на место во автомобилот кое е изложено на сонце.
- Не летете или користете ЦД со леплива површина. Такви дискови може негативно да влијаат на уредот или ЦД-то.



- Не користите ЦД со налепници на површината.
Следните проблеми може да се појават при такво нешто:
– Проблеми со вадење на ЦД-то од уредот поради активирање на уредот за исфрлање на истото).
– Проблеми со читањето на аудио информациите, прескокнување на нумери и нивно непознавање или кривење на ЦД-то.
- ЦД-ња со неправилна форма (пр. срце, квадрат) не се пуштаат на овој уред. При ова можете да го оштетите уредот. Не користете вакви ЦД-ња.
- Неможете да пуштате 8 см (3 1/4 in) ЦД-ња.