

# SONY®

4-279-414-11(1)



ICT8

# FM/MW/LW CD-lejátszó

Kezelési útmutató **HU**

A bemutató (DEMO) kijelző kikapcsolásának módjáról a 4. oldalon olvashat.

## CDX-GT26





# Üzembe helyezési és csatlakoztatási útmutató

## Figyelmeztetés

- Ez a készülék csak 12 V-os, egyenáramú, negatív földelésű üzemeltetésre alkalmas.
- Vigyázzon, hogy a vezetékek ne szoruljanak be csavar alá, és ne akadjanak bele mozgó alkatrészekbe (pl. az ülés csúszójába).
- A csatlakoztatás előtt, a rövidzárlat elkerülése érdekében, kapcsolja ki a jármű gyújtását.
- A külső tápfeszültség bekötése előtt csatlakoztassa a vezetékeket ③ a készülékhez és a hangszugárzókhöz.
- **Kösse az összes földvezetékét a közös föld pontra.**
- Biztonsági okokból a szabadon maradó vezetékeket szigetelje le szigetelőszalaggal.

### Megjegyzések a (sárga) tápvezetékéről

- Ha a készüléket más audioeszközzel együtt csatlakoztatja, a jármű felhasznált áramkörének biztosítéka nagyobb értékű legyen, mint a csatlakoztatott készülékek biztosítékainak összesített amperértéke.
- Ha nincs megfelelő amperértékű biztosítéka a járműnek, akkor a készüléket közvetlenül az akkumulátorhoz kösse.

## Alkatrész lista 1

- A listában szereplő számozás megfelel az ábrán található számozásnak.
- A rögzítőkeret ① és a külső védőkeret ⑤ gyárilag lett összeszerelve a készülékkel. Beszerelés előtt a kioldókulcsok ④ segítségével távolítsa el a rögzítőkeretet ①. A részletekről olvassa el „A külső védőkeret és a rögzítőkeret eltávolítása” című részt (4).
- **A kioldókulcsokat ④ őrizze meg, mert azokra még szüksége lehet, pl. kiszereleskor.**

### Figyelem!

Kezelje óvatosan a rögzítőkeretet ①, hogy elkerülje az esetleges ujj sérüléseket.

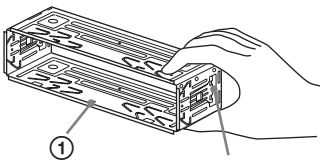

Reteselő fűlek

### Megjegyzés

Beszerelés előtt győződjön meg róla, hogy a rögzítőkeret ① két oldalán található reteselő fűlek 2 mm-nyire befelé hajoljanak. Amennyiben a reteselő fűlek az oldallap síkjában állnak vagy kifelé hajlanak, a készüléket nem lehet biztonságosan beszerelni, és előfordulhat, hogy kiesik a helyéből.

## Csatlakoztatási példa 2

### Megjegyzés (2-A)

- A földelővezetékét mindig csatlakoztassa a földelési ponthoz mielőtt az erősítőt csatlakoztatja.
- A hangjelzés csak akkor hallható, ha a készülék saját erősítőjét használja.

## Csatlakoztatási ábra 3

### A Külön megvásárolható erősítő AMP REMOTE IN csatlakozójához

### B A mobiltelefon némitó vezetékhez

Csak erősítők részére. Bármely más eszköz csatlakoztatása a készülék meghibásodását eredményezheti.

## Figyelmeztetés

Ha a jármű motoros antennája nem rendelkezik csatlakozódobozzal (relével), és azt csatlakoztatja a tápvezetékkel ③, az antenna meghibásodhat.

### Megjegyzések a vezérlő- és a tápvezetésekről

- A motoros antenna vezérlővezetékében (kék) +12 V egyenáram folyik a rádió bekapcsolásakor, illetve ha bekapcsolja az AF (alternatív frekvenciák) vagy a TA (közlekedési hírek) funkciót.
- Ha az On járművében beépített FM, MW, LW antenna található a hátsó vagy első szélvédőn, csatlakoztassa a motoros antenna vezérlővezetékét (kék) vagy a kapcsolt tápfeszültség vezetékét (piros) a meglévő antennaerősítő csatlakozóvégződéséhez. A részletekről érdeklődjön a jármű kereskedőjénél.
- Ez a készülék nem használható olyan motoros antennával, mely nem rendelkezik csatlakozódobozzal (relével).

### Memória energiaellátás

Ha csatlakoztatja a sárga vezetékét, a memória a jármű gyújtáskapcsolójának kikapcsolt állapotában is kap áramot.

### Megjegyzések a hangszugárzók csatlakoztatásáról

- A hangszugárzók csatlakoztatása előtt kapcsolja ki a készüléket.
  - A meghibásodások elkerülése érdekében 4–8 Ω impedanciájú, és a terhelhetőségnek megfelelő hangszugárzókat csatlakoztasson.
  - Ne kösse össze a hangszugárzó csatlakozóvégződéseit a jármű fém karosszériájával vagy a jobboldali hangszugárzó csatlakozóvégződéseit a baloldali hangszugárzó csatlakozóvégződéseivel.
  - Ne kösse össze a készülék földelővezetékét a hangszugárzó negatív (-) pólusú csatlakozóvégződésével.
  - Ne próbálja párhuzamosan kötni a hangszugárzókat.
  - Kizárólag passzív hangszugárzókat használjon. Ha aktív (saját erősítővel rendelkező) hangszugárzókat csatlakoztat a hangszugárzó csatlakozóvégződésekre, a készülék meghibásodhat.
  - A meghibásodások elkerülése érdekében ne használja a beépített vezetékeket, ha a jobb- és a baloldali hangszugárzók közös negatív (-) vezetékét használják.
  - Ne kösse össze a készülék hangszugárzóvezetékét.
- ### Megjegyzés a csatlakoztatásról
- Ha a hangszugárzók csatlakoztatása nem megfelelő, a kijelzőn a „FAILURE” (hiba) üzenet jelenik meg. Ebben az esetben ellenőrizze, hogy a hangszugárzók csatlakoztatása megfelelő-e.

## Övintézkedések

- Kellő figyelemmel válassza ki a beszerelés helyét, hogy a készülék ne okozzon zavart a szokásos vezetési műveletekben.
- Kerülje a készülék poros, szennyezett, erősen rezgő vagy magas hőmérsékletű, közvetlen napfénynek kitett, hőforrásokhoz közeli környezetbe való beszerelését.
- A biztonságos és megbízható beszerelés érdekében csakis a mellékelt szerelési tartozékokat használja.

## A beszerelés szöge

A beszerelés szöge ne haladja meg a 45°-ot.

**1**

①

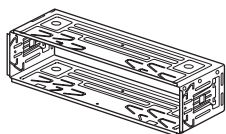

②

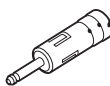

③

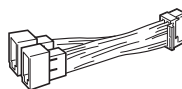

④



2 db

⑤

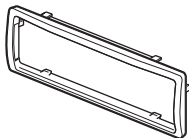

⑥



⑦



### Az ábrákon szereplő (külön megvásárolható) részek



Első hangsugárzó



Aktív mélyhangsugárzó



Hátsó hangsugárzó

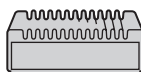

Erősítő

A

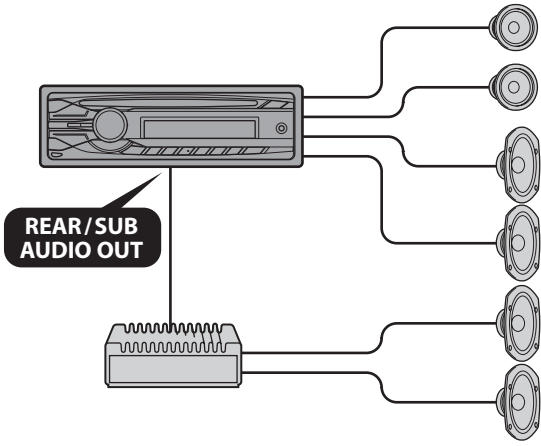

B

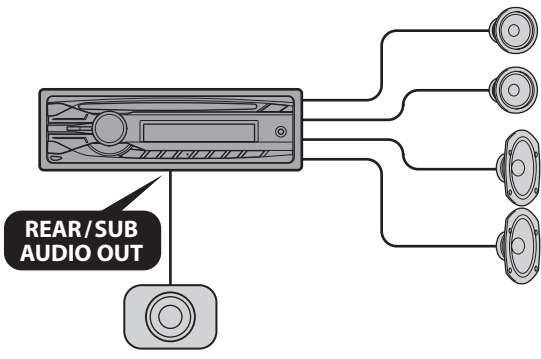

# 3

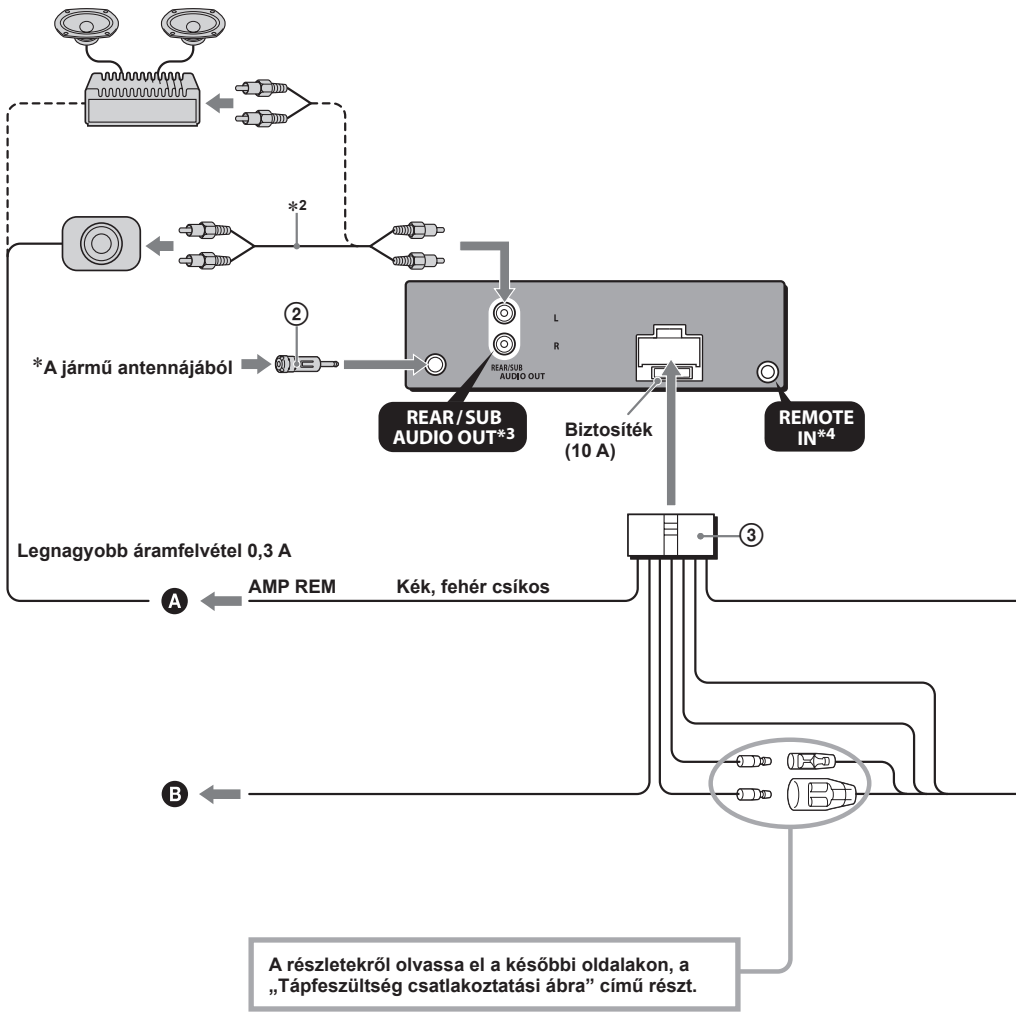

- \*1 **Ügyeljen az antenna helyes csatlakoztatására.**  
Ha a jármű antennája megfelel az ISO (Nemzetközi Szabványosítási Szervezet) előírásainak, a csatlakoztatáshoz használja a mellékelt adaptert ②.  
Először a jármű antennáját csatlakoztassa az adapterhez, majd az adapter másik felét csatlakoztassa a fejegység antenna aljzatához.
- \*2 (Külön megvásárolható) RCA csatlakozóvezeték.
- \*3 Az AUDIO OUT kimenet SUB vagy REAR állásba kapcsolható. A részletekkel kapcsolatban olvassa el a kezelési útmutató részt.
- \*4 Külön elérhető adapter szükséges lehet.

1	Lila	+	Jobb hátsó hangszóró	5	Fehér	+	Bal első hangszóró
2		-	Jobb hátsó hangszóró	6		-	Bal első hangszóró
3	Szürke	+	Jobb első hangszóró	7	Zöld	+	Bal hátsó hangszóró
4		-	Jobb első hangszóró	8		-	Bal hátsó hangszóró

A 2-es, 4-es, 6-os és 8-as negatív pólusú végződésekhez csíkos vezeték tartozik.

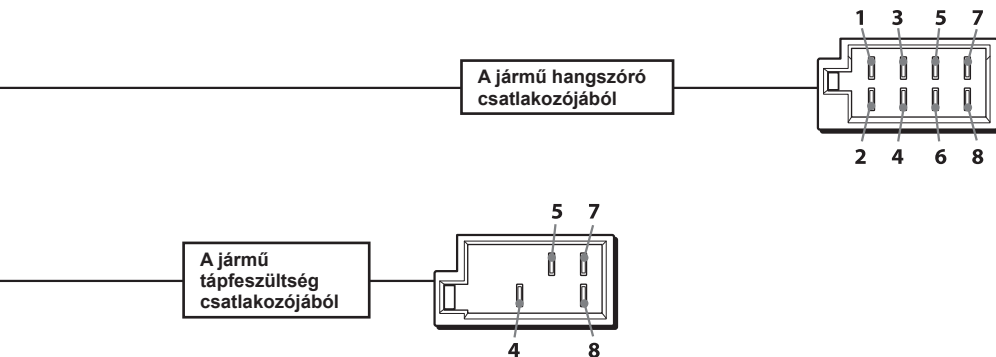

4	Sárga	Állandó tápfeszültség
5	Kék	Motoros antenna vezérlés
7	Piros	Kapcsolt tápfeszültség
8	Fekete	Testelés

Az 1-es, 2-es és 3-as állásban nincsenek érintkezők.

## A külső védőkeret és a rögzítőkeret eltávolítása **4**

Beszerelés előtt vegye le a rögzítőkeretet ① a készülékről.

- 1 Tolja be a kioldókulcsokat ④ a készülék és a rögzítőkeret ① közé kattanásig.
- 2 Húzza lefelé a rögzítőkeretet ①, majd húzza ki belőle a készüléket.

## Beépítési példa **5**

Beszerelés a műszerfalba

### Megjegyzések

- Szükség esetén hajlítsa ki a körmököt, hogy szoros illeszkedést biztosítsanak (5-2).
- Győződjön meg róla, hogy külső védőkeret ⑤ reteszelő fűle megfelelően illeszkedik-e a készüléken található mélyedésekbe (5-3).

## Az előlap helyes levétele és visszahelyezése **6**

A készülék beszerelése előtt vegye le az előlapot.

### **6-A** Leválasztás

Az előlap levétele előtt kapcsolja ki a készüléket az **OFF** gombbal. Nyomja meg a  gombot, majd az előlapot maga felé húzva válassza le.

### **6-B** Visszahelyezés

Az ábrának megfelelően illessze az előlapon található **A** nyílást a készüléken található **B** tengelyhez, majd nyomja be a baloldalon.

## Figyelem: ha a jármű gyújtás-kapcsolóján nincs ACC állás!

Állítson be időértéket az Auto Off funkcióban. A beállításról részletesebben a Kezelési útmutató részben olvashat.

A készülék a kikapcsolás után, a beállított idő elteltével önműködően és teljesen kikapcsol, az akkumulátor lemerülésének megakadályozása érdekében.

Amennyiben nem állított be időértéket az Auto Off funkcióban, a jármű gyújtáskapcsolójával történő leállítása után tartsa nyomva az **OFF** gombot, amíg a kijelző ki nem kapcsol.



A kampók befelé néznek.

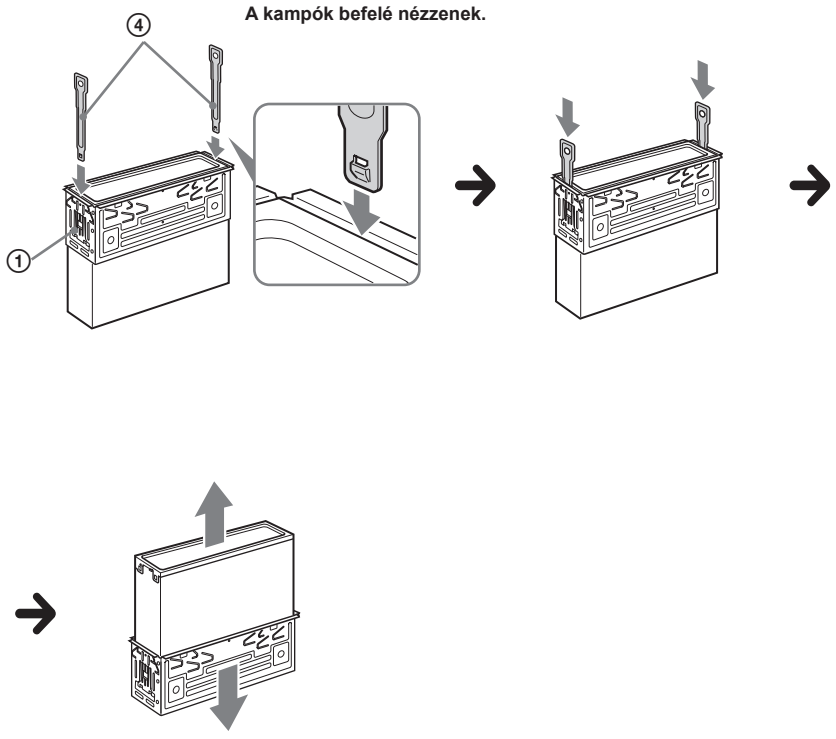

5

1

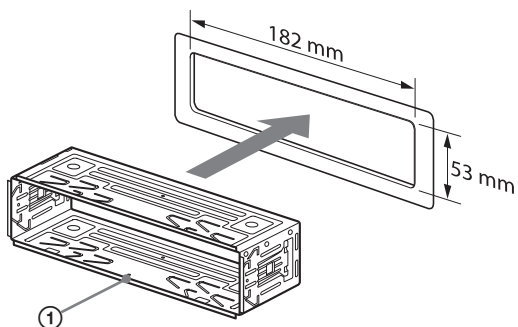

2

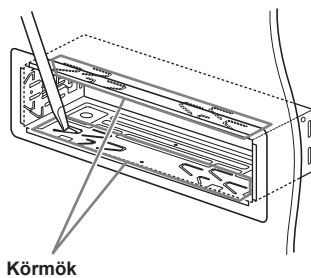

3

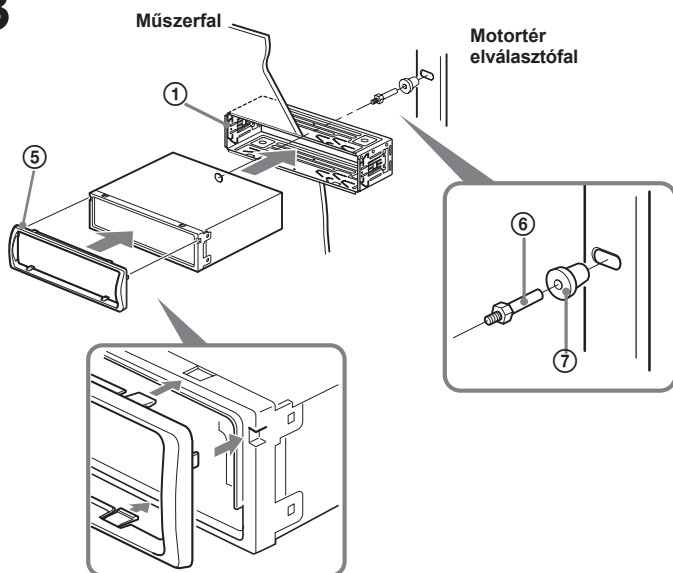

# 6 A

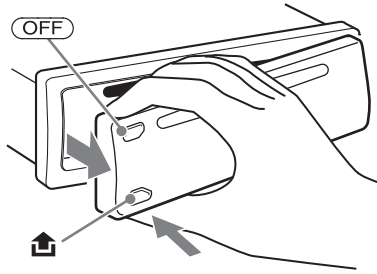

# B

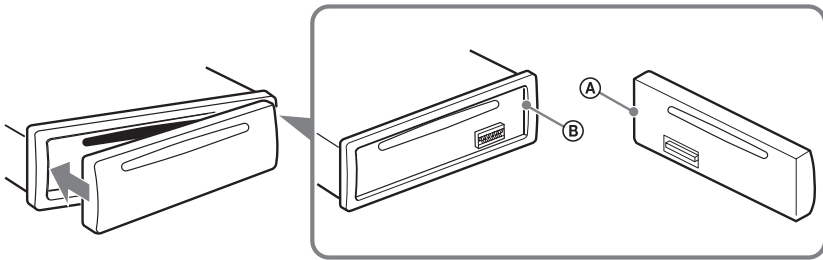

# Tápfeszültség csatlakoztatási ábra

A tápfeszültség csatlakozás kialakítása járművenként eltérő lehet. Ellenőrizze járműve csatlakoztatási ábráját, hogy meggyőződhessen a helyes csatlakoztatásról. A három alaptípust az alábbi ábrák mutatják be. Előfordulhat, hogy a jármű piros és sárga tápvezetékét fel kell cserélnie.

A csatlakoztatások áttekintése és a tápvezetékek azonosítása után csatlakoztassa a készüléket a tápfeszültséghez. Ha a bekötéssel kapcsolatban olyan kérdése vagy problémája adódna, melyre nem talál választ ebben az útmutatóban, vegye fel a kapcsolatot a jármű forgalmazójával.

Külső tápfeszültség csatlakozó

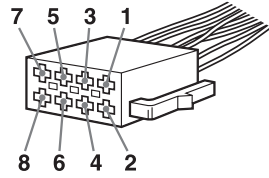

**a**

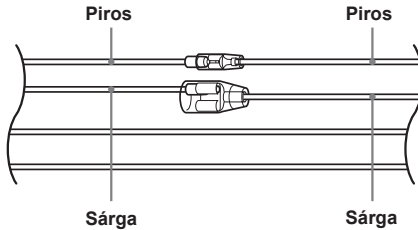

4	Sárga	folyamatos tápfeszültség	7	Piros	kapcsolt tápfeszültség
---	-------	--------------------------	---	-------	------------------------

**b**

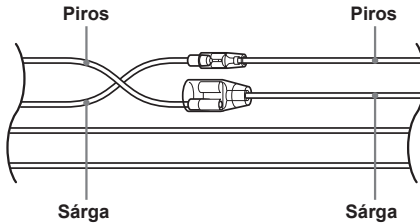

4	Sárga	kapcsolt tápfeszültség	7	Piros	folyamatos tápfeszültség
---	-------	------------------------	---	-------	--------------------------

**c**

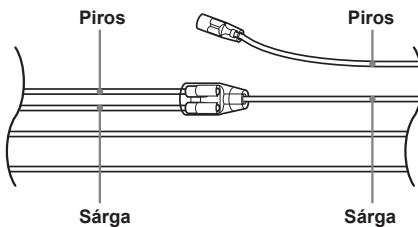

Kapcsolt tápfeszültség (ACC) állás nélküli gyújtáskapcsolóval rendelkező jármű



A biztonság érdekében ezt a készüléket feltétlenül a műszerfalba szerelje be. A beszerelés és a csatlakoztatás módját lásd a mellékelt beszerelési/csatlakoztatási útmutatóban.

CLASS 1  
LASER PRODUCT

Ez a címke a burkolat hátoldalán található.

### Megjegyzés az EU irányelveket alkalmazó országok vásárlói számára

Ezt a terméket a Sony Corporation (Japán, Tokió, 1-7-1 Konan, Minato-ku) gyártotta. A termékbiztonsággal és az EMC irányelvekkel kapcsolatban a Sony Deutschland GmbH (Németország, 70327 Stuttgart, Hedelfinger Strasse 61.) a jogosult képviselő. Kérjük, bármely szervizeléssel vagy jótállással kapcsolatos ügyben, a különálló szerviz- vagy jótállási dokumentumokban megadott címekhez forduljon.



**Feleslegessé vált elektromos és elektronikus készülékek hulladékként való eltávolítása (használható az Európai Unió és egyéb európai országok szelektív hulladékgyűjtési rendszereiben)**

Ez a szimbólum a készüléken vagy a csomagolásán azt jelzi, hogy a terméket ne kezelje háztartási hulladékként. Kérjük, hogy az elektromos és elektronikai hulladék gyűjtésére kijelölt gyűjtőhelyen adja le. A feleslegessé vált termékének helyes kezelésével segít megelőzni a környezet és az emberi egészség károsodását, mely bekövetkezhetne, ha nem követi a hulladékkezelés helyes módját. Az anyagok újrahasznosítása segít a természeti erőforrások megőrzésében. A termék újrahasznosítása érdekében további információért forduljon a lakhelyén az illetékesekhez, a helyi hulladékgyűjtő szolgáltatóhoz vagy ahhoz az üzlethez, ahol a terméket megvásárolta.

A Windows Media a Microsoft Corporation védjegye vagy bejegyzett védjegye az Egyesült Államokban és/vagy más országokban.

E készülék bizonyos jellemzőit a Microsoft Corporation szellemi tulajdonjoga védi. A védett technológiák eltérő célú használata vagy terjesztése kizárólag a Microsoft vagy a Microsoft hivatalos képviselőjének engedélyével lehetséges.

Az MPEG Layer-3 hangtömörítési technológia és szabadalom felhasználása a Fraunhofer IIS és

### **Figyelem: ha a jármű gyújtáskapcsolóján nincs ACC állás!**

Ne felejtse el beállítani az önműködő áramtalanítási (Auto Off) funkciót (11. oldal). A készülék a kikapcsolás után, a beállított idő elteltével önműködően és teljesen kikapcsol, az akkumulátor lemerülésének megakadályozása érdekében.

Ha nem állította be az Auto Off funkciót, tartsa nyomva az **(OFF)** gombot, amíg a kijelzés el nem tűnik a kijelzőről.

## Kezdeti lépések

A készüléken lejátszható lemezek . . . . .	4
A bemutató (DEMO) kikapcsolása . . . . .	4
Az óra beállítása . . . . .	4
Az előlap leválasztása . . . . .	5
Az előlap visszaillesztése . . . . .	5

## A kezelőszervek és az alapműveletek

Fejegyesség . . . . .	6
-----------------------	---

## Rádió

Állomások tárolása és vétele . . . . .	8
Önműködő tárolás — BTM . . . . .	8
Kézi tárolás . . . . .	8
A memóriában tárolt állomások előhívása . . . . .	8
Önműködő hangolás . . . . .	8
RDS . . . . .	8
Áttekintés . . . . .	8
Az AF és a TA funkció használata . . . . .	9
A műsortípus (PTY) kiválasztása . . . . .	9
A pontos idő (CT) beállítása . . . . .	9

## CD

Kijelzett elemek . . . . .	10
Ismételt és véletlen sorrendű lejátszás . . . . .	10

## Egyéb funkciók

A hangjellemzők beállítása . . . . .	10
A különböző hangjellemzők beállítása — BAL, FAD, SUB . . . . .	10
A hangszínszabályzó beállítása — EQ3 . . . . .	10
A menüpontok beállítása — SET . . . . .	11
Külső készülék használata . . . . .	11
Külső audiókészülék . . . . .	11
Az RM-X114 távvezérlő . . . . .	12



## További információk

Óvintézkedések . . . . .	13
Megjegyzések a lemezekről . . . . .	13
Az MP3, WMA fájlok lejátszási sorrendje . . . . .	13
Az MP3 fájlokról . . . . .	13
A WMA fájlokról . . . . .	13
Karbantartás . . . . .	14
A készülék kiszerelése . . . . .	15
Minőségtanúsítás . . . . .	15
Hibaelhárítás . . . . .	16
Hibakijelzések, üzenetek . . . . .	17

## Kezdeti lépések

### A készüléken lejátszható lemezek

A készülékkel lejátszhatja a CD-DA (CD-TEXT lemezeket is beleértve), valamint az (MP3, WMA fájlokat tartalmazó (13. oldal)) CD-R, CD-RW lemezeket.

Lemez típusa	Felirat a lemezen
CD-DA	
MP3 WMA	

### A bemutató (DEMO) kikapcsolása



Kikapcsolhatja a készülék kikapcsolásakor megjelenő bemutatót.

- 1 Nyomja meg és tartsa nyomva a kiválasztó gombot.**  
Megjelenik a beállítás menü.
- 2 A hangerőszabályzó forgatásával válassza ki a „DEMO” beállítást, majd nyomja meg a gombot.**
- 3 A vezérlőtárcsa forgatásával válassza ki a „DEMO-OFF” opciót, majd nyomja meg a gombot.**
- 4 Nyomja meg a  (BACK) gombot.**  
A kijelző visszatér az alapértelmezett rádióvetéλι, lejátszási képernyőre.

## Az óra beállítása

A pontos idő kijelzése 24 óra/nap rendszerben történik.

- 1 Nyomja meg és tartsa nyomva a kiválasztó gombot.**  
Megjelenik a beállítás menü.
- 2 A hangerőszabályzó forgatásával válassza ki a „CLOCK-ADJ” beállítást, majd nyomja meg a gombot.**  
Az órakijelzés villogni kezd.
- 3 Nyomja meg a  + gombot.**  
Az órakijelzés villog.
- 4 A vezérlőtárcsa forgatásával állítsa be az órát és a perct.**  
A beírási helyzet mozgatásához használja a  +/- gombot.
- 5 A perc beállítása után nyomja meg a kiválasztó gombot.**  
A beállítás befejeződik, és az óra működni kezd.

Az óra megjelenítéséhez nyomja meg a  gombot. Az előző kijelzésre a  gombbal kapcsolhat vissza.

#### Hasznos tanács

Az óra önműködően is beállítható az RDS szolgáltatás használatával (9. oldal).



## Az előlap leválasztása

A készülék előlapja a lopás megelőzése érdekében leválasztható.

### Figyelmeztető hangjelzés

A készülék figyelmeztető hangjelzést ad, ha a jármű gyújtáskapcsolójával leállította a motort (OFF állás), de nem távolította el az előlapot. A hangjelzés csak akkor hallható, ha a készülék saját erősítőjét használja.

#### 1 Tartsa nyomva a SOURCE/OFF gombot.

A készülék kikapcsol.

#### 2 Nyomja meg a gombot, és húzza maga felé az előlapot.

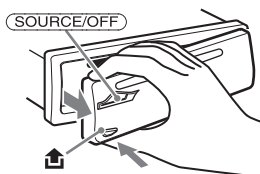

#### Megjegyzések

- Ne ejtse le és ne nyomja meg erősen az előlapot, illetve a kijelzőt.
- A leválasztott előlapot ne tegye ki magas hőmérsékletnek vagy páratartalomnak. Ne hagyja az előlapot a tűző napon parkoló járműben, a műszerfalon vagy a kalaptartón.

## Az előlap visszailllesztése

Az előlap **(A)**-val jelölt részét illessze a **(B)**-vel jelölt részhez (az ábra szerint), majd könnyedén nyomja befelé az előlap bal oldalát, kattanásig.

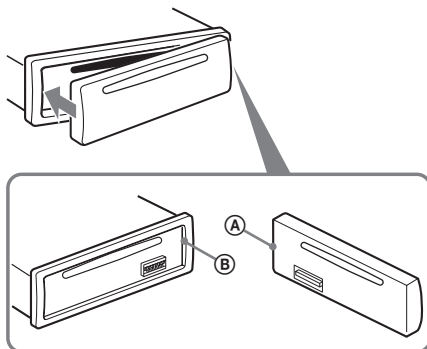

#### Megjegyzés

Ne tegyen semmit az előlap belső oldalára.

# A kezelőszervek és az alpműveletek

## Fejegység

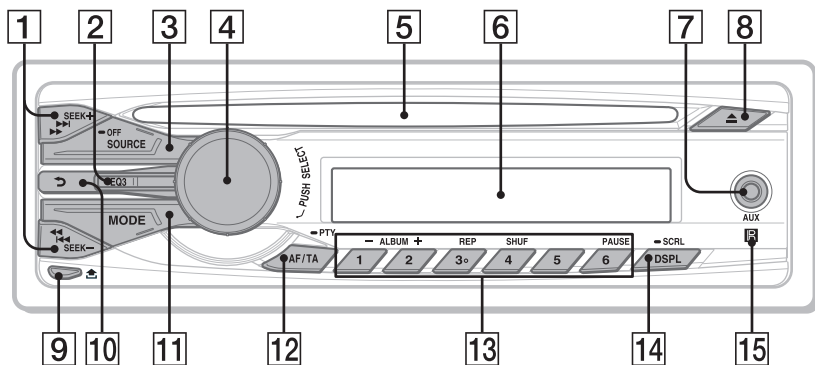

Ez a szakasz ismerteti a kezelőszervek elhelyezkedését és az alpműveleteket. A részletekért lapozzon a feltüntetett oldalra.

### 1 SEEK +/- gombok

#### Radio:

Rádióállomások önműködő keresése (nyomja meg); kézi állomáskeresés (nyomja meg és tartsa nyomva).

#### CD:

Műsorszámok átugrása (egyszeri megnyomás); műsorszámok folyamatos átugrása (nyomja meg, majd 1 másodpercen belül nyomja meg ismét, és tartsa nyomva); gyorskeresés előre, hátra (tartsa nyomva).

### 2 EQ3 (hangszínszabályzó) gomb 10. oldal

A kívánt hangzaskép kiválasztása (XPLOD, VOCAL, EDGE, CRUISE, SPACE, GRAVITY, CUSTOM vagy OFF (kikapcsolva)).

### 3 SOURCE gomb

A tápellátás bekapcsolása, a műsorforrás kiválasztása (Radio, CD, AUX). A készülék kikapcsolásához 1 másodpercig tartsa nyomva. A teljes kikapcsoláshoz tartsa nyomva legalább 2 másodpercig, majd a kijelzés kikapcsol.

### 4 Vezérlőtárcsa, kiválasztó gomb 10. oldal

A hangerő beállítása (forgatás); menüelemek kiválasztása (benyomás és forgatás).

### 5 Lemezbetöltő nyílás

A lemez behelyezése (felírtas oldallal fölfel) után a lejátszás önműködően elindul.

### 6 Kijelző

### 7 AUX bemenet 11. oldal

Hordozható audioeszköz csatlakoztatásához.

### 8 (lemezkiadó) gomb

A lemez kivétele.

### 9 (előlap leválasztó) gomb 5. oldal

### 10 BACK gomb

Visszatérés az előző kijelzéshez

### 11 MODE button 8. oldal

Hullámsáv választás (FM, MW, LW).

### 12 AF (Alternatív frekvenciák)/

#### TA (Közlekedési hírek)/

#### PTY (Műsортípus) gomb 9. oldal

Az AF és TA beállítása (megnyomás); a PTY kiválasztása (nyomva tartás) RDS használata esetén.

### 13 Számgombok

#### Rádió:

Tárolt rádióadók kiválasztása (nyomja meg);  
rádióadók tárolása (tartsa nyomva).

#### CD:

①/②: **ALBUM -/+** (MP3, WMA  
lejátszás közben)

Albumok léptetése (megnyomás);  
albumok folyamatos léptetése (nyomva  
tartás).

③: **REP\*** 10. oldal

④: **SHUF** 10. oldal

⑥: **PAUSE**

A lejátszás szüneteltetése. A folytatáshoz  
nyomja meg ismét.

### 14 DSPL (kijelző)/SCRL (görgetés) gomb

8., 10. oldal

A kijelzett elemek kiválasztása (nyomja  
meg); a kijelzett elemek léptetése (nyomja  
meg és tartsa nyomva).

### 15 Távvezérlés érzékelő

\* A gombon tapintható pont található.

**Figyelem!**

Vezetés közben, a balesetek megelőzése érdekében használja a BTM hangolási üzemmódot.

**Önműködő tárolás — BTM****1 Nyomja meg többször a **(SOURCE/OFF)** gombot a „TUNER” megjelenéséig.**

Ha egy másik hullámsávra kíván kapcsolni, nyomja meg többször a **(MODE)** gombot. Az alábbi hullámsávok közül választhat: FM1, FM2, FM3, MW és LW.

**2 Nyomja meg és tartsa nyomva a kiválasztó gombot.**

Megjelenik a beállítás menü.

**3 A hangerőszabályzó forgatásával válassza ki a „BTM” beállítást, majd nyomja meg a gombot.**

A készülék a frekvenciaérték sorrendjében tárolja az állomásokat a memóriagombokon. A tárolás befejezését hangjelzés jelzi.

**Kézi tárolás****1 Amikor a tárolni kívánt állomás műsorrát hallja, tartsa nyomva a memóriagombok **(1)–(6)** egyikét, amíg a „MEMORY” kijelzés megjelenik.****Megjegyzés**

Ha egy memóriahelyen tárolunk egy állomást, az adott memóriahelyen előzőleg tárolt állomás törlődik.

**Hasznos tanács**

Ha RDS állomást tárol, az AF/TA funkció beállítása is tárolódik (9. oldal).

**A memóriában tárolt állomások előhívása****1 Válassza ki a kívánt hullámsávot, majd nyomja meg a megfelelő memóriagombot **(1)–(6)**.****Önműködő hangolás****1 Válassza ki a kívánt hullámsávot, majd indítsa el az állomás keresést a **(SEEK) +/-** gombbal.**

Ha a készülék megtalál egy állomást, a hangolás leáll. Ismétlje a műveletet a keresett állomás megtalálásáig.

**Hasznos tanács**

Ha ismeri a behangolni kívánt állomás vételi frekvenciáját, tartsa nyomva a **(SEEK) +/-** gombot, amíg megközelíti a kívánt frekvenciát, majd a **(SEEK) +/-** gomb többszöri megnyomásával végezze el a finomhangolást (kézi hangolás).

**Áttekintés**

A rádiós adattrendszer (RDS) szolgáltatással rendelkező FM rádióállomások nem hallható digitális információt sugároznak a szokásos rádióműsor mellett.

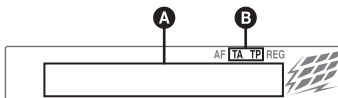
**Kijelzett elemek**

**A** Frekvencia\*1 (műsornév), memóriahely száma, óra, RDS adatok

**B** TA/TP\*2

\*1 RDS állomások vétele közben a „\*” szimbólum látható a frekvencijkijelzéstől balra.

\*2 Közlekedési hírek vétele közben a „TA” villog. Ha közlekedési hírek is sugárzó állomást hallgat, a „TP” világít.

Az **A** kijelzések módosításához nyomja meg a **(DSPL)** gombot.

**RDS szolgáltatások**

Ez a készülék az alábbi önműködő RDS szolgáltatásokat használja:

**AF** (alternatív frekvenciák)

A rádió mindig a hallgatott állomásnak az adott területen legerősebb jelű frekvenciájára hangol. Hosszú utazások közben nem kell többször kézzel újrahangolni az adott állomást, mert a készülék mindig a legerősebb jelet választja ki.

**TA** (közlekedési hírek)/**TP** (közlekedési híreket is sugárzó adók)

Az adott pillanatban elhangzó közlekedési hírekre vagy állomásokra kapcsolhat. Amikor a készülék átkapcsol a közlekedési hírekre, a pillanatnyi műsorforrás műsora megszakad.

**PTY** (műsörtípusok)

A pillanatnyi műsor típusát jelzi. Az állomások között műsörtípus szerint is kereshet.

**CT** (pontos idő)

Az RDS információkkal együtt sugárzott CT adatok beállítják a kijelzőn a pontos időt.

**Megjegyzések**

- Az országtól vagy területtől függően nem minden RDS funkció érhető el.
- Az RDS nem működik megfelelően, ha a jel gyenge, vagy a behangolt állomás nem sugároz RDS-jeleket.

## Az AF és a TA funkció használata

- 1 Nyomja meg többször az **(AF/TA)** gombot a kívánt beállítások megjelenéséig.

### Gombnyomás Működés

<b>AF-ON</b>	Az AF bekapcsolása, a TA kikapcsolása.
<b>TA-ON</b>	A TA bekapcsolása, az AF kikapcsolása.
<b>AF, TA-ON</b>	Az AF és TA bekapcsolása.
<b>AF, TA-OFF</b>	Az AF és a TA kikapcsolása.

## RDS állomások tárolása AF és TA beállítással

Az RDS állomásokat az AF/TA beállítással együtt is tárolhatja. Ha a BTM funkciót használja, a készülék azonos AF/TA beállításokkal tárolja az RDS állomásokat. Kézi tárolás esetén mindegyik RDS és nem-RDS állomásra külön is beállíthatja az egyes funkciókat (AF/TA).

- 1 Válassza ki a kívánt AF/TA beállítást, majd tárolja az állomásokat a BTM funkcióval vagy kézi hangolással.

## Rendkívüli közlemények vétele

Ha az AF vagy TA funkció be van kapcsolva, a készülék önműködően átkapcsol arra az állomásra, ahol rendkívüli közlemény beolvasása történik (a pillanatnyi műsorforrás műsora megszakad).

### Hasznos tanács

Ha közlekedési információk közben beállítja a hangerőt, a készülék tárolja azt a memóriában, és legközelebb a közlekedési információ azonos hangerővel lesz hallható, függetlenül az éppen beállított hangerőtől.

## Regionális műsor hallgatása

### — REG

Ha az AF funkció be van kapcsolva: a gyári beállítás szerint a készülék nem kapcsol át egy másik, jobban fogható regionális műsorra az adott körzetben.

Ha elhagyja az adott regionális műsor vételi körzetét, válassza ki a menüből a „REG-OFF” beállítást (12. oldal).

### Megjegyzés

Ez a funkció Nagy-Britanniában és néhány további országban nem használható.

## Local Link funkció (csak az Egyesült Királyságban)

A funkció lehetővé teszi az egyéb, helyi rádióállomások kiválasztását, még abban az esetben is, ha azokat nem (tárolta) rendelte hozzá az egyes számgombokhoz.

- 1 FM rádióadás vétele közben nyomja meg a számgombok (①–⑥) egyikét, melyen egy helyi rádióállomást tárol.
- 2 Öt másodpercen belül nyomja meg újból a helyi rádióállomáshoz tartozó számgombot. Ismétlje meg a műveletet a helyi rádióállomás vételéig.

## A műsortípus (PTY) kiválasztása

- 1 FM-műsor hallgatása közben tartsa nyomva az **(AFTA)** (PTY) gombot.



A pillanatnyi műsortípus neve megjelenik a kijelzőn, ha az állomás sugároz PTY adatokat is.

- 2 A hangerőszabályzó forgatásával válassza ki a kívánt műsortípust, majd nyomja meg a gombot.

A készülék megkezdi a kiválasztott típusú műsört sugárzó állomás keresését.

## Műsortípusok

**NEWS** (hírek), **AFFAIRS** (köztemák), **INFO** (információk), **SPORT** (sport), **EDUCATE** (oktatás), **DRAMA** (rádiójátékok), **CULTURE** (kultúra), **SCIENCE** (tudomány), **VARIED** (egyéb), **POP M** (népszerű zene), **ROCK M** (rockzene), **EASY M** (szórakoztató zene), **LIGHT M** (közkezdvelt klasszikus zene), **CLASSICS** (komolyzene), **OTHER M** (egyéb zenei műsor), **WEATHER** (időjárás), **FINANCE** (pénzügyi hírek), **CHILDREN** (gyermekműsor), **SOCIAL A** (társadalmi ügyek), **RELIGION** (vallás), **PHONE IN** (telefonos műsor), **TRAVEL** (utazás), **LEISURE** (szórakozás), **JAZZ** (dzsessz), **COUNTRY** (country zene), **NATION M** (nemzeti zene), **OLDIES** (régí slágerek), **FOLK M** (népzene), **DOCUMENT** (dokumentum műsor)

### Megjegyzés

E funkció nem működik azokban az országokban vagy régiókban, ahol a PTY információk nem állnak rendelkezésre.

## A pontos idő (CT) beállítása

- 1 Válassza ki a „CT-ON” opciót a menüben (11. oldal).

### Megjegyzések

- Előfordulhat, hogy a CT funkció akkor sem működik, ha éppen RDS állomást hallgat.
- Lehet némi eltérés a valós, és a CT funkció által beállított idő között.

## Kijelzett elemek

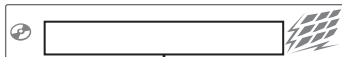

Műsorszám név\*<sup>1</sup>, lemez/előadó név\*<sup>1</sup>, előadó név\*<sup>1</sup>, album száma\*<sup>2</sup>, albumnév\*<sup>1</sup>, műsorszám száma, eltelt lejátszási idő, óra.

\*<sup>1</sup> A CD-TEXT, MP3, WMA információ jelenik meg.

\*<sup>2</sup> Az album száma csak akkor jelenik meg, ha kiválaszt egy másik albumot.

A kijelzések módosításához nyomja meg a **(DSP)** gombot.

### Hasznos tanács

A lemez típusától, a felvételi formátumtól és a beállításoktól függően a kijelzett elemek változhatnak. Az MP3, WMA részleteit lásd a 13. oldalon.

## Ismételt és véletlen sorrendű lejátszás

**1** Lejátszás közben nyomja meg a **(3)** (REP), vagy a **(4)** (SHUF) gombot többször, a kívánt funkció megjelenéséig.

Kiválasztás	Lejátszási mód
<b>⇐ TRACK</b>	Műsorszámismétlés.
<b>⇐ ALBUM*</b>	Albumismétlés.
<b>SHUF ALBUM*</b>	Album lejátszása véletlen sorrendben.
<b>SHUF DISC</b>	Lemez lejátszása véletlen sorrendben.

\* MP3, WMA fájl lejátszása esetén.

Ha normál lejátszási üzemmódba kíván visszakapcsolni, válassza az „⇐ OFF” vagy a „SHUF-OFF” kijelzést.

## További funkciók

### A hangjellemzők beállítása

#### A különböző hangjellemzők beállítása — BAL, FAD, SUB

Módosíthatja a balanszot, a fader beállítását, illetve a mélyhangsugárzó hangerejét.

**1** A kiválasztó gomb többszöri megnyomásával válassza ki a „BAL”, a „FAD” vagy a „SUB” funkciót.

A kijelzések az alábbi sorrendben jelennek meg:

**LOW**\*<sup>1</sup> → **MID**\*<sup>1</sup> → **HI**\*<sup>1</sup> →  
**BAL** (bal-jobb) → **FAD** (első-hátsó) →  
**SUB** (mélyhangsugárzó hangereje)\*<sup>2</sup> →  
**AUX**\*<sup>3</sup>.

\*<sup>1</sup> Ha az EQ3 funkciót bekapcsolta (11. oldal).

\*<sup>2</sup> Ha az audiokimenet „SUB-OUT” értékre van állítva (11. oldal).

A leghalkabb beállításnál megjelenik az „ATT”, és az érték 21 fokozatban állítható be.

\*<sup>3</sup> Ha az AUX funkciót bekapcsolta (12. oldal).

**2** A vezérlőtárcsa forgatásával válassza ki a kívánt elemet.

5 másodperc után a beállítás befejeződik és a kijelző visszatér a normál rádióvételre vagy lejátszási módra.

**3** Nyomja meg a **(↶)** (BACK) gombot.

A kijelző visszakapcsol a normál rádióvételnek vagy lejátszásnak megfelelő üzemmódba, és a beállítás tárolódik.

## A hangszínszabályzó beállítása — EQ3

Az EQ3 menüpont „CUSTOM” pontjában létrehozhatja az Önnek leginkább megfelelő hangzsképeket.

**1** Válassza ki a műsorforrást, majd az **(EQ3)** gomb többszöri megnyomásával válassza ki a „CUSTOM” pontot.

**2** A kiválasztó gomb többszöri megnyomásával válasszon a „LOW”, „MID” vagy „HI” beállítások közül.

**3** A vezérlőtárcsa forgatásával állítsa be a kiválasztott hangjellemzőt.

A hangerő 1 dB-es lépésekben állítható be a -10 dB-10 dB tartományban.



A 2. és 3. lépés ismételt végrehajtásával végezze el a hangszínszabályzó görbe teljes beállítását.

Ha vissza kíván térni a gyári beállításához, tartsa nyomva a kiválasztó gombot a beállítás befejezése előtt.

**4** Nyomja meg a **(↶)** (BACK) gombot.

A kijelző visszakapcsol a normál rádióvételnek vagy lejátszásnak megfelelő üzemmódba, és a beállítás tárolódik.

### Hasznos tanács

Más jellegű hangzsképeket is beállíthat.

## A menüpontok beállítása — SET

- 1 Nyomja meg és tartsa nyomva a kiválasztó gombot.**  
Megjelenik a beállítás menü.
- 2 A hangerőszabályzó forgatásával válassza ki a kívánt elemet, majd nyomja meg a gombot.**
- 3 A hangerőszabályzó forgatásával válassza ki a beállítást, majd nyomja meg a gombot.\***  
A beállítás megtörtént.
- 4 Nyomja meg a ↩ (BACK) gombot.**  
A beállítás befejeződik és a kijelző visszakapcsol a normál rádióvételnél vagy lejátszásnak megfelelő üzemmódba.

\* A CLOCK-ADJ és a BTM beállításához a 4-es lépés végrehajtása nem szükséges.

### Megjegyzés

A megjelenített opciók műsorforrásként és menüpontokként eltérőek lehetnek.

Az alábbi menüpontok beállításait módosíthatja (a részleteket lásd a hivatkozott oldalakon):

**CLOCK-ADJ** (órabeállítás) (4. oldal)

**CT** (pontos idő)

A CT funkció bekapcsolása: „ON”, „OFF” (8., 9. oldal).

**BEEP**

A hangjelzés be- vagy kikapcsolása: „ON”, „OFF”.

**AUX-A**\*<sup>1</sup> (AUX Audio)

Az AUX forrás megjelenítése: „ON”, „OFF” (12. oldal).

**A.OFF** (önműködő kikapcsolás)

A beállított időtartam letelte után a kikapcsolt készülék önműködő áramtalanítása: „NO”, „30S (másodperc)”, „30M (perc)”, „60M (perc)”.

**REAR/SUB**\*<sup>1</sup>

A hangkimenet átkapcsolása: „SUB-OUT” (mélyszugárzó), „REAR-OUT” (végerősítő).

**DEMO** (bemutató)

A bemutató be- vagy kikapcsolása: „ON”, „OFF”.

**DIMMER**

A kijelző háttérfényerejének beállítása: „ON”, „OFF”.

**M.DISPLAY** (mozgóképféle kijelzés)

– „ON”: a mozgó mintázat bekapcsolása.  
– „OFF”: a mozgó kijelzési mód kikapcsolása.

**AUTO SCR** (önműködő görgetés)

Hosszú kijelzések önműködő görgetése: „ON”, „OFF”.

**LOCAL** (vételi érzékenység)

– „ON”: csak a jól fogható rádióadók behangolása.  
– „OFF”: normál vételi mód.

**MONO**\*<sup>2</sup> (mono üzemmód)

Gyenge FM vétel esetén a mono vételi mód javítja a hangminőséget: „ON”, „OFF”.

**REGIONAL**\*<sup>2</sup>

A vétel korlátozása egy megadott régióra: „ON”, „OFF” (9. oldal).

**LPF**\*<sup>3</sup> (aluláteresztő szűrő)

A mélyhangszugárzó levágási frekvenciájának beállítása: „OFF”, „80Hz”, „100Hz”, „120Hz”, „140Hz”, „160Hz”.

**SW PHASE**\*<sup>3</sup> (mélyszugárzó fázis)

A mélyszugárzó fázisának kiválasztása: „SUB NORM”, „SUB REV”.

**HPF** (felüláteresztő szűrő)

Az első, hátsó hangszugárzók levágási frekvenciájának beállítása: „OFF”, „80Hz”, „100Hz”, „120Hz”, „140Hz”, „160Hz”.

**LOUD** (fiziológiai hangerő)

A mély és magas hangok kiemelése a tisztább hangok érdekében alacsonyabb hangerőn: „ON”, „OFF”.

**BTM** (8. oldal)

\*<sup>1</sup> A készülék kikapcsolt állapotában.

\*<sup>2</sup> FM vételi üzemmódban.

\*<sup>3</sup> Ha a „SUB-OUT” audiokimenetet választotta.

## Külső készülék használata

### Külső audiókészülék

A készülék AUX bemenetéhez (sztereó minijack) hordozható audióeszközt csatlakoztathat, majd a megfelelő műsorforrás kiválasztása után a külső eszköz műsorát a jármű hangszóróin keresztül hallgathatja. A készülék és a külső audióeszköz hangerőkülönbsége kiegyenlíthető. Kövesse az alábbi eljárást:

### Hordozható audióeszköz csatlakoztatása

- 1 Kapcsolja ki a hordozható audióeszközt.
- 2 Csökkentse le a készülék hangerejét.
- 3 Csatlakoztassa az eszközt a készülékhez.

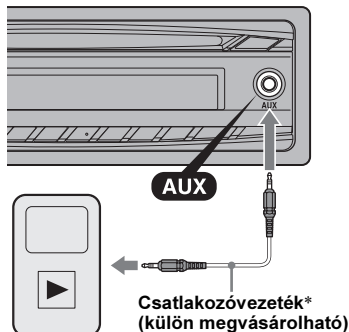

\* Egyenes dugasszal ellátott vezetékét használjon.

folytatás a következő oldalon →

## A hangerőszint beállítása

A lejátszás megkezdése előtt állítsa be a csatlakoztatott audioszköz hangerejét.

- 1 Csökkentse le a készülék hangerejét.
- 2 Nyomja meg többször a **(SOURCE/OFF)** gombot az „AUX” megjelenéséig. Ezután megjelenik a „FRONT IN” kijelzés.
- 3 Indítsa el a lejátszást a hordozható audioszközön, közepes hangerővel.
- 4 Állítsa be a szokásos hangerőszintet a készüléken.
- 5 Nyomja meg többször a kiválasztó gombot, az „AUX” megjelenéséig, és forgassa a vezérlőtárcsát a bemenő jelszint beállításához (-8 dB+18 dB).

- **↑/↓ (DISC\*/PRESET +/-) gombok**  
A CD vezérlése, funkciója ugyanaz, mint az ①/② (ALBUM -/+) gomboknak a készüléken.
- **ATT (némitás) gomb**  
A hang némitása. A némitás kikapcsolásához nyomja meg újból.

\* Ezen a készüléken nem lehetséges.

### Megjegyzés

Ha a készüléket kikapcsolja, és a kijelzőről eltűnik minden kijelzés, a távvezérlővel csak akkor lehet működtetni a készüléket, ha előbb bekapcsolja a rendszert a **(SOURCE/OFF)** gombbal, vagy egy lemez behelyezésével aktiválja azt.

## Az RM-X114 távvezérlő

A távvezérlő és a készülék azonos elnevezésű gombjai ugyanazt a funkciót vezérlik a készüléken.

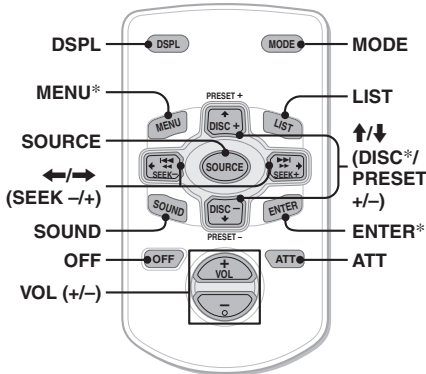

A készülék egyes funkcióinak működtetése a távvezérlővel eltérően történik, mint a készülék kezelőszerveivel. Ezek a következők:

- **DSPL (kijelző) gomb**  
A kijelzések módosítása.
- **SOURCE gomb**  
Bekapcsolás; műsorforrás kiválasztás (rádió/CD/AUX).
- **←/→ (SEEK -/+) gombok**  
Rádió/CD működtetése ugyanúgy, mint a készülék **(SEEK)** -/+ gombjával.
- **SOUND gomb**  
Funkciója ugyanaz, mint a készülék kiválasztó gombjáié.
- **OFF gomb**  
Kikapcsolás; a műsorforrás leállítása.
- **LIST gomb**  
Műsortípus választás RDS adók esetén.



## További információk

### Óvintézkedések

- Ha a jármű közvetlen napsütésnek kitett helyen parkolt, a használat előtt hűtse le a készüléket.
- A motoros antenna önműködően kitolódik.

### Páralecsapódás

Páralecsapódás esetén a vegye ki a CD-lemezt és várjon kb. 1 órát, hogy a lecsapódott nedvesség elpárologjon, különben a készülék nem fog megfelelően működni.

### A kiváló hangminőség megőrzése

Ügyeljen, hogy ne kerüljön folyadék a készülékre vagy a lemezekre.

### Megjegyzések a lemezekről

- Ne tegye ki a lemezeket közvetlen napsugárzásnak vagy hőnek (mint például fűtőtest), és ne hagyja napon parkoló járműben, mert a jármű belső terének hőmérséklete jelentősen megnöhet.
- Lejátszás előtt törölje le a lemezt középről kifelé haladva tisztítsa meg. A tisztításhoz ne használjon benzint, hígítót, vagy háztartási tisztítószereket.
- Ez a készülék a Compact Disc (CD) szabványának megfelelő lemezek lejátszására képes. A kettős formátumú (dualdisc) lemezek és néhány egyéb zenei CD-lemez másolásvédelmi technológiákkal rendelkeznek. Kérjük ne feledje, hogy ezek között lehetnek olyanok is, melyek nem felelnek meg a CD-szabványnak, ezért ezzel a készülékkel nem lehet lejátszani.
- **A készülékkel NEM lejátszható lemezek**
  - Lemezek, amelyeken címkék, matricák vagy ragasztószalag van. Ilyen lemezek lejátszása üzemzavart okozhat és károsíthatja a lemezt.
  - Nem szabványos alakú lemezek (pl: szív, négyszög, csillag). Az ilyen lemezek lejátszása károsíthatja a készüléket.
  - 8 cm-es lemezek.



### A CD-R, CD-RW lemezekről

- Legnagyobb értékek (csak CD-R, CD-RW esetén):
  - könyvtárak (albumok) száma: 150 (beleértve a gyökérkönyvtárat is),
  - fájlok (műsorszámok) és könyvtárak: 300 (ha a mappa vagy fájlnevek sok karaktert tartalmaznak, elképzelhető, hogy kevesebb, mint 300),
  - könyvtár- és fájlnevek megjeleníthető karakterei: 32 (Joliet), 64 (Romeo).
- A CD-DA menettel kezdődő többmenetes lemezek a CD-DA lemezként kerülnek felismerésre, és a további menetek nem kerülnek lejátszásra.
- **A készülékkel NEM lejátszható lemezek**
  - Rossz rögzítési minőségű CD-R, CD-RW lemezek.
  - Nem kompatibilis készülékkel készített CD-R, CD-RW lemezek.
  - A nem megfelelően lezárt CD-R, CD-RW lemezek.

– CD-R, CD-RW lemezek, melyek nem zenei CD formátumban vagy nem az ISO 9660 1. szint/2. szint, Joliet vagy többmenetes formátumban rögzített MP3 lemezek.

### Az MP3, WMA fájlok lejátszási sorrendje

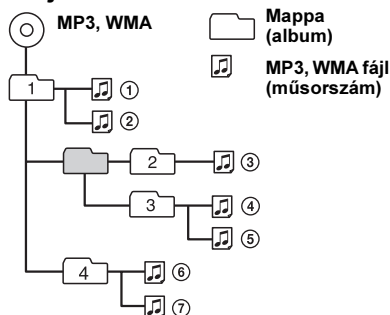

### Az MP3 fájlokról

- Az MP3 (MPEG 1 Audio Layer-3) egy szabványos technológia a hang tömörítésére. A tömörített audio CD-adatok mérete az eredetinek körülbelül 1/10-ed része lesz.
- Az ID3 mező 1.0, 1.1, 2.2, 2.3 és 2.4 verziója csak az MP3 fájlokra érvényes. Az ID mező 15/30 karakter (1.0 és 1.1) vagy 63/126 karakter (2.2, 2.3 és 2.4) hosszúságú lehet.
- MP3 fájl elnevezésekor mindig adja a fájlnevhez a „.mp3” kiterjesztést.
- Ha egy VBR (változó bitsűrűségű) MP3 fájl játszik le, vagy gyorskeresést végez előre vagy hátra, az eltelt játékidő kijelzése pontatlan lehet.

#### Megjegyzés

Ha nagy bitsűrűségű (pl. 320 kbps) MP3 fájl játszik le, a lejátszás szaggatottá válhat.

### A WMA fájlokról

- A WMA (Windows Media Audio) egy szabványos technológia a hang tömörítésére. A tömörített audio CD-adatok mérete az eredetinek körülbelül 1/22-ed\* része lesz.
- A WMA mező hossza 63 karakter.
- WMA fájl elnevezésekor mindig adja a fájlnevhez a „.wma” kiterjesztést.
- Ha egy VBR (változó bitsűrűségű) WMA fájl játszik le, vagy gyorskeresést végez előre, hátra, az eltelt játékidő kijelzése pontatlan lehet.

\* Csak 64 kbps bitsűrűség esetén.

#### Megjegyzés

Az alábbi WMA fájlok lejátszása nem támogatott:

- veszteségmentes tömörítéses,
- másolásvédelemmel ellátott.

Ha a készülékkel kapcsolatban bármilyen olyan kérdése vagy problémája merül fel, melyre nem kap választ ebben az útmutatóban, keresse fel a vásárlás helyét.

## Karbantartás

### A lítium elem cseréje a távvezérlőben

Átlagos használat mellett a lítium elem kb. 1 évig működheti a távvezérlőt. (A körülményektől függően előfordulhat, hogy csak rövidebb ideig.) Amikor az elem kezd kimerülni, a távvezérlő hatótávolsága csökken. Cserélje ki az elemet egy új, CR2025 típusú lítium gombelemre. A tűz- és robbanásveszély elkerülése érdekében csak a megadott típusú elemet használja.

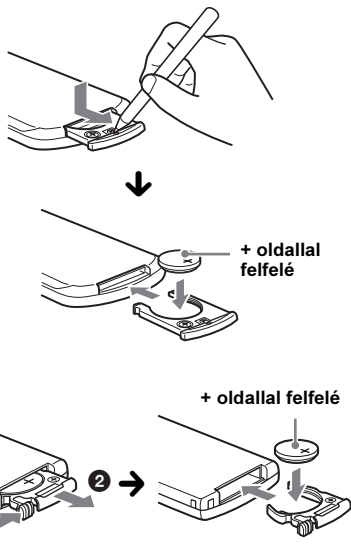

#### Megjegyzések a lítium elemmel kapcsolatban

- Tárolja olyan helyen az elemet, ahol a gyermekek nem férhetnek hozzá. Ha a gyermek lenyelné az elemet, azonnal forduljon orvoshoz.
- A megfelelő érintkezés érdekében törölje meg az elemet egy száraz ruhával.
- Ügyeljen rá, hogy az elemet helyes polaritással helyezze a készülékbe.
- Rövidzár elkerülése érdekében ne fogja meg az elemet fém csipesszel.
- Ne tegye ki az elemeket magas hőmérséklet, például közvetlen napsugárzás, tűz vagy egyéb hatásának.

#### FIGYELEM

Az elem a szakszerűtlen kezelés következtében felrobbanhat. Ne töltsé újra, ne szerelje szét és ne dobja tűzbe.

### A biztosíték cseréje

A biztosíték cseréjénél ügyeljen arra, hogy az eredeti biztosítékon feltüntetett amperértéknek megfelelőt használjon. Ha a biztosíték kiég, ellenőrizze a tápfeszültség csatlakozást, majd cserélje ki a biztosítékot. Ha a csere után ismét kiég a biztosíték, a hiba a készülékben van. Ilyenkor forduljon a legközelebbi Sony márkaszervizhez.

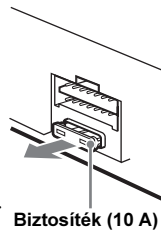

### A csatlakozók tisztítása

A készülék működése rendellenessé válhat, ha az előlap és a készülék csatlakozói elszennyeződnek. Ennek elkerülése érdekében, vegye le az előlapot (5. oldal), és tisztítsa meg a készüléken és az előlapon található csatlakozókat vatta segítségével. A vattát ne nyomja túlzott erővel a csatlakozóvégekre. Ellenkező esetben a csatlakozók megsérülhetnek.

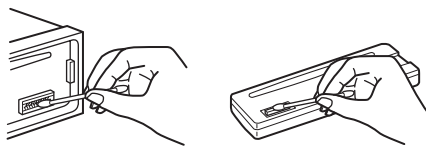

Fejgység

Az előlap hátoldala

#### Megjegyzések

- A biztonság érdekében a csatlakozók tisztítása előtt állítsa le a jármű motorját, és vegye ki az indítókulcsot.
- Ne érintse meg a csatlakozókat kézzel vagy fémeszközzel.

## A készülék kiszerelése

### 1 A külső védőkeret eltávolítása.

- 1 Válassza le az előlapot (5. oldal).
- 2 Fogja meg a védőkeret két szélét, majd húzza ki.

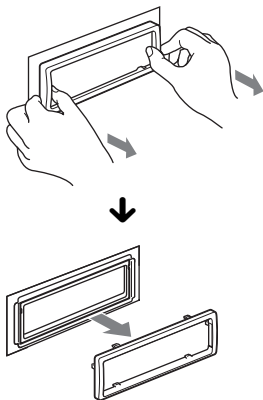

### 2 A készülék kivétele.

- 1 Tolja be egyszerre a két kioldókulcsot a készülék két oldalán, kattanaság.

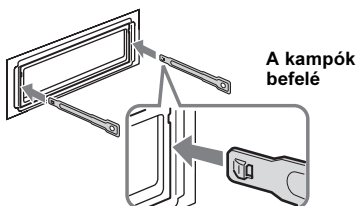

- 2 A kioldókulcsokkal húzza kifelé a készüléket.

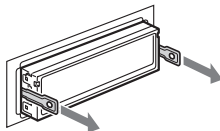

- 3 Csúsztassa ki a készüléket a műszerfalból.

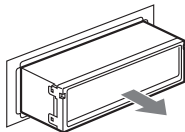

## Minőségtanúsítás

A forgalomba hozó tanúsítja, hogy a CDX-GT26 típusú készülék a 2/1984. (III. 10.) számú BkM-IpM. együttes rendeletben előírtak szerint megfelel a következő műszaki jellemzőknek.

### Vevőegység

#### FM

**Vételi frekvenciák:** 87,5–108,0 MHz  
**Antennacsatlakozó:** külső antennacsatlakozó  
**Középfrekvencia:** 150 kHz  
**Hasznos érzékenység:** 10 dBf  
**Szelektivitás:** 75 dB, 400 kHz-en  
**Jel-zaj arány:** 70 dB (mono)  
**Áthallás:** 40 dB, 1 kHz-en  
**Frekvenciaátvitel:** 20–15 000 Hz

#### MW/LW

#### Vételi frekvenciák:

MW: 531–1602 kHz  
LW: 153–279 kHz

**Antennacsatlakozó:** külső antennacsatlakozó  
**Középfrekvencia:** 25 kHz  
**Érzékenység:** MW: 26  $\mu$ V, LW: 45  $\mu$ V

### CD-lejátszó

**Jel-zaj arány:** 120 dB  
**Frekvenciaátvitel:** 10–20 000 Hz  
**Nyávogás:** nem mérhető

### Erősítő

**Kimenet:** hangsugárzó kimenetek (szigetelt csatlakozók)

**Hangsugárzó impedancia:** 4–8  $\Omega$

**Legnagyobb kimenő teljesítmény:** 45 W  $\times$  4 (4  $\Omega$ -on)

### Általános

#### Kimenetek:

Audiokimenetek (mély, hátsó kapcsolható)  
Motoros antenna vezérlőcsatlakozó  
Végerősítő vezérlőcsatlakozó

#### Bemenetek:

Telefon némitás csatlakozó  
Távvezérlő bemenet  
Antennabemenet  
AUX bemenet (sztereó minijack)

#### Hangszinszabályzók:

Mély:  $\pm 10$  dB, 60 Hz-en (XPLOD)  
Közép:  $\pm 10$  dB, 1 kHz-en (XPLOD)  
Magas:  $\pm 10$  dB, 10 kHz-en (XPLOD)

**Energiaellátási követelmények:** 12 V, egyenáramú jármű akkumulátor (negatív test)

**Méret:** kb. 178  $\times$  50  $\times$  179 mm (szé  $\times$  ma  $\times$  mé)

**Beépítési méretek:** kb. 182  $\times$  53  $\times$  162 mm (szé  $\times$  ma  $\times$  mé)

**Tömeg:** kb. 1,2 kg

#### Mellékelt tartozékok:

Szerelési és csatlakoztatási eszközök (1 készlet)

**Külön megvásárolható kiegészítők, felszerelések:**  
RM-X114 távvezérlő

Elképzelhető, hogy a fent említett tartozékok nem mindegyike kapható a forgalmazó üzletben. További információkért kérjük, érdeklődjön a kereskedőnél.

A kivétel és a műszaki adatok előzetes bejelentés nélkül megváltozhatnak.

## Hibaelhárítás

Az alábbi felsorolásban megtalálhatja a leggyakrabban előforduló hibák megoldását. A következő lista áttanulmányozása előtt javasoljuk, hogy ellenőrizze a csatlakozásokat és a kezelési utasításokat.

### Általános

#### A készülék nem kap tápfeszültséget.

Ellenőrizze a csatlakozást és a biztosítékokat.

#### A motoros antenna nem működik.

A motoros antenna nem rendelkezik kapcsolódobozzal (relével).

#### Nincs hang.

- Bekapcsolta a némítási funkciót (ATT), vagy a telefonos némítási funkció aktiválódott (ha a telefon némító vezetékét csatlakoztatta az ATT-vezetékhez).
- A „Fader” szabályzó nincs beállítva megfelelően, ha csak 2 hangsugárzót csatlakoztatott.

#### Nincs hangjelzés.

- A hangjelzést kikapcsolta (11. oldal).
- A készülékhez külön megvásárolható végerősítő csatlakoztatott, és nem a készülék saját erősítőjét használja.

#### A memóriában tárolt információk törölődtek.

A tápvezeték vagy az akkumulátort leválasztotta az áramkörrel, vagy nem megfelelően van csatlakoztatva.

#### A tárolt állomások és a pontos idő törölődtek.

#### A biztosíték kiolvadt.

#### Zaj hallható, ha az indítókulcsot elfordítja.

A vezetékek nem megfelelően vannak csatlakoztatva a jármű tápfeszültség csatlakozójának vezetékével.

#### Lejátszás vagy rádióvétel közben elindul a bemutató.

Ha legalább 4 percig nem végez műveletet, és a „DEMO-ON” beállítás van kiválasztva, a bemutató elindul.

→ Válassza a „DEMO-OFF” beállítást (11. oldal).

#### A kijelzőről eltűnnek, egyáltalán nem jelennek meg a kijelzések.

- A „DIMMER-ON” beállítást választotta ki (11. oldal).
- A kijelzés eltűnik a kijelzőről, ha lenyomva tartja az **(SOURCE/OFF)** gombot.  
→ A kijelzés bekapcsolásához tartsa ismét lenyomva az **(SOURCE/OFF)** gombot.
- A csatlakozók beszennyeződtek (14. oldal).

#### Az önműködő kikapcsolás funkció nem működik.

A készülék be van kapcsolva. Az önműködő áramtalanítási funkció a készülék kikapcsolása után lép működésbe.

→ Kapsolja ki a készüléket.

### Rádióvétel

#### Nincs vétel.

#### A vétel zajos.

- A csatlakozás nem megfelelő.  
→ Csatlakoztassa a motoros antenna vezérlővezetékét (kék), vagy a kapcsolt tápfeszültség vezetékét (piros) a jármű antennaerősítőjéhez futó tápvezetékhez (csak ha a jármű a hátsó vagy oldalsó ablakba épített FM/MW/LW antennával rendelkezik).
- Ellenőrizze az antenna csatlakoztatását a járműben.
- Ha a motoros antenna nem működik, ellenőrizze a motoros antenna csatlakoztatását.

#### A tárolt állomás nem hívható elő.

- Nem a pontos frekvenciát tárolta.
- Gyenge a vétel.

#### Az önműködő hangolás nem működik.

- A csökkentett vételi érzékenység üzemmódot nem megfelelően használja.  
→ A hangolás túl gyakran leáll:  
Válassza a „LOCAL-ON” beállítást (11. oldal).
- A hangolás nem áll meg a kívánt állomásnál:  
Válassza a „LOCAL-OFF” beállítást (11. oldal).
- Gyenge a vétel.  
→ Használja a kézi hangolást.

#### FM vétel közben az „ST” jelző villog.

- A hangolást pontosan végezze el.
- Gyenge a vétel.  
→ Válassza a „MONO-ON” beállítást (11. oldal).

#### Az FM sztereó adás csak monóban hallható.

A készülék mono vételi üzemmódban működik.  
→ Válassza a „MONO-OFF” beállítást (11. oldal).

### RDS

#### A készülék néhány másodperc után keresési üzemmódba (SEEK) kapcsol.

A kiválasztott állomás nem sugároz TP információkat, vagy a vétel gyenge.

→ Kapsolja ki a TA funkciót (9. oldal).

#### A készülék nem kapcsolja be a közlekedési információkat.

- Kapsolja be a TA funkciót (9. oldal).
- A kiválasztott TP állomás nem sugároz közlekedési információkat.  
→ Hangoljon be egy másik állomást.

#### A PTY kijelzőn a „- - - - -” kijelzés látható.

- Az állomás nem RDS állomás.
- A készülék nem érzékel RDS adatot.
- A rádióállomás nem azonosítja a műsörtípust.

#### A rádióállomás neve villog.

Nem található alternatív frekvencia az éppen hallgatott rádiócsatornához.

→ Amíg az állomás neve villog, nyomja meg a **(SEEK)** +/- gombot. Megjelenik a „PI SEEK” kijelzés és a készülék keresni kezd egy másik olyan állomást, mely azonos PI adatokkal (műsörtípussal) rendelkezik.

## CD-lejátszás

### A lemezt nem lehet behelyezni.

- A készülékben már van egy lemez.
- A lemezt felfelé vagy helytelenül helyezte be.

### A lejátszás nem indul el.

- A lemez szennyezett vagy hibás.
- Nem audio használatra tervezett CD-R, CD-RW lemezt próbál meg lejátszani (13. oldal).

### MP3, WMA fájlok nem játszhatók le.

A lemez nem kompatibilis az MP3, WMA formátummal és programváltozat számmal (13. oldal).

### Egyes MP3, WMA fájlok lejátszása hosszabb idő után indul el, mint másoké.

- A következő lemezek lejátszásának elkezdése hosszabb időt igényel.
- Bonyolult könyvtárfelépítést tartalmazó lemez.
  - Többmenetes lemez.
  - Olyan lemez esetében, melyre még adatot lehet írni.

### A kijelzést nem görgeti a készülék.

- A nagyon sok karaktert tartalmazó lemezek esetében előfordulhat, hogy a görgetés nem működik.
- Az „AUTO SCR” menüpont „OFF” beállítása van kiválasztva.
  - Válassza ki az „AUTO SCR-ON” opciót (11. oldal).
  - Tartsa nyomva a **(DSPL)** (SCRL) gombot.

### A hang ugrik.

- A beszerelés nem megfelelő.
  - A készüléket legfeljebb 45°-os dőlésszöggel, a jármű merev részén kell beszerelni.
- A lemez szennyezett vagy hibás.

### A készülék nem adja ki a lemezt.

Nyomja meg a **(EJECT)** (lemezkiadás) gombot (6. oldal).

## Hibakijelzések, üzenetek

### ERROR

- A lemez szennyezett, vagy a címkés oldalával felfelé lett behelyezve.
  - Tisztítsa meg, vagy a helyes módon helyezze be a lemezt.
- Üres lemezt helyezett be.
- Valamilyen probléma miatt a lemez nem játszható le.
  - Helyezzen be egy másik lemezt.
- Nyomja meg a **(EJECT)** gombot a lemez eltávolításához.

### FAILURE

A hangszórók, erősítők csatlakoztatása nem megfelelő.  
→ A csatlakoztatás módját lásd a beszerelési, üzembe helyezési útmutató részben.

### L. SEEK +/-

Önműködő hangolás közben a csökkentett vételi érzékenyséig keresés be van kapcsolva.

### NO AF

A pillanatnyi rádióállomásnak nincs alternatív frekvenciája.

### NO MUSIC

A lemez nem tartalmaz zenei fájlt.  
→ Helyezzen be egy zenei CD-lemezt a készülékbe.

### NO NAME

A műsorszám nem tartalmaz lemez, album, előadó, műsorszám információkat.

### NO TP

A készülék folytatja a fogható TP állomások keresését.

### OFFSET

Belső üzemmódot léphetett fel.  
→ Ellenőrizze a csatlakoztatásokat. Ha a hibaiüzenet nem tűnik el a kijelzőről, forduljon a Sony szakszervizhez.

### PUSH EJT (Push Eject)

A lemezt nem lehet kivenni.  
→ Nyomja meg a **(EJECT)** (lemezkiadás) gombot (6. oldal).

### READ

A készülék a lemezen lévő műsorszám és album információkat olvassa be.  
→ Várjon, amíg a beolvasás befejeződik, és a lejátszás önműködően megkezdődik. A lemez adatszerkezetétől függően ez a művelet több mint egy percig is eltarthat.

### „LLLL” vagy „RRRR”

Előre vagy hátra történő gyorskeresés közben elérte a lemez elejét vagy végét, és nem tud továbblépni.

### „—”

A karakter nem jeleníthető meg ezzel a készülékkel.

Ha a fenti műveletek nem hoznak eredményt, forduljon a legközelebbi Sony szakszervizhez. Ha CD-lejátszási hiba miatt szervizbe viszi a készüléket, vigye magával azt a lemezt is, melynek használata során a hiba fellépett.





Regisztrálja termékét a következő oldalon:

**[www.sony-europe.com/myproducts](http://www.sony-europe.com/myproducts)**

HU



**Feleslegessé vált elektromos és elektronikus készülékek hulladékként való eltávolítása (Használható az Európai Unió és egyéb európai országok szelektív hulladékgyűjtési rendszereiben)**

*Ez a szimbólum a készüléken vagy a csomagolásán azt jelzi, hogy a terméket ne kezelje háztartási hulladékként. Kérjük, hogy az elektromos és elektronikai hulladék gyűjtésére kijelölt gyűjtőhelyen adja le. A feleslegessé vált termékének helyes kezelésével segít megelőzni a környezet és az emberi egészség károsodását, mely bekövetkezhetne, ha nem követi a hulladékkezelés helyes módját. Az anyagok újrahasznosítása segít a természeti erőforrások megőrzésében. A termék újrahasznosítása érdekében további információért forduljon a lakhelyén az illetékesekhez, a helyi hulladékgyűjtő szolgáltatóhoz vagy ahhoz az üzlethez, ahol a terméket megvásárolta.*

<http://www.sony.net/>

Sony Corporation Printed in Czech Republic (EU)



\* 4 2 7 9 4 1 4 1 1 \* (1)