

Radioodtwarzacz CD UKF/ŚR/DŁ

Instrukcja obsługi

PL

Wyłączanie ekranu pokazu (DEMO) – patrz strona 4.

CDX-GT29
CDX-GT25



Dla bezpieczeństwa, urządzenie należy zainstalować w desce rozdzielczej pojazdu. Instalację i połączenia opisano w dostarczonej instrukcji instalacji i podłączenia.

CLASS 1 LASER PRODUCT

Ta etykieta znajduje się na spodzie podstawy montażowej.

Uwaga dla klientów: poniższa informacja dotyczy tylko sprzętu sprzedawanego w krajach, w których obowiązują dyrektywy UE

Producentem tego produktu jest Sony Corporation, 1-7-1 Konan Minato-ku Tokio, 108-0075 Japonia. Przedstawicielem producenta w Unii Europejskiej upoważnionym do dokonania i potwierdzenia oceny zgodności z wymaganiami zasadniczymi jest Sony Deutschland GmbH, Hedelfinger Strasse 61, 70327 Stuttgart, Niemcy. Nadzór nad dystrybucją na terytorium Rzeczypospolitej Polskiej sprawuje Sony Poland, 00-876 Warszawa, ul. Ogrodowa 58. W sprawach serwisowych i gwarancyjnych należy kontaktować się z podmiotami, których adresy podano w osobnych dokumentach gwarancyjnych lub serwisowych, albo z najbliższym sprzedawcą produktów Sony.



Usuwanie zużytego sprzętu elektrycznego i elektronicznego (dotyczy krajów Unii Europejskiej i innych krajów europejskich z wydzielonymi systemami zbierania odpadów)

Ten symbol na produkcie lub jego opakowaniu oznacza, że produkt nie powinien być zaliczany do odpadów domowych. Należy go przekazać do odpowiedniego punktu, który zajmuje się zbieraniem i recyklingiem urządzeń elektrycznych i elektronicznych. Prawidłowe usunięcie produktu zapobiegnie potencjalnym negatywnym konsekwencjom dla środowiska naturalnego i zdrowia ludzkiego, których przyczyną mogłoby być niewłaściwe usuwanie produktu. Recykling materiałów pomaga w zachowaniu surowców naturalnych. Aby uzyskać szczegółowe informacje o recyklingu tego produktu, należy się skontaktować z władzami lokalnymi, firmą świadczącą usługi oczyszczania lub sklepem, w którym produkt ten został kupiony.



Windows Media i logo Windows są znakami handlowymi lub zastrzeżonymi znakami handlowymi Microsoft Corporation w Stanach Zjednoczonych i/lub innych krajach.

Technologia kodowania dźwięku MPEG Layer-3 i patenty wykorzystane na licencji Fraunhofer IIS i Thomson.

Ten produkt jest chroniony pewnymi prawami własności intelektualnej Microsoft Corporation. Zabrania się wykorzystywania lub rozpowszechniania takiej technologii bez zezwolenia firmy Microsoft lub jej uprawnionego podmiotu zależnego.

Ostrzeżenie dotyczące instalacji w samochodzie, którego stacyjka nie ma położenia ACC (akcesoriów)

Należy włączyć funkcję automatycznego wyłączenia (strona 12).

Urządzenie będzie się wówczas automatycznie, całkowicie wyłączało po zadanim czasie, nie powodując zużycia akumulatora.

Jeśli funkcja automatycznego wyłączenia nie jest włączona, przy każdym wyłączeniu zapłonu należy nacisnąć przycisk **(OFF)** na urządzeniu i trzymać go dotąd, aż z wyświetlacza znikną wskazania.

Czynności wstępne

Płyty, które można odtwarzać w tym urządzeniu	4
Wyłączanie trybu pokazu (DEMO)	4
Nastawianie zegara	4
Zdejmowanie panelu czołowego	5
Zakładanie panelu czołowego	5

Rozmieszczenie elementów i podstawowe funkcje

Radioodtwarzacz	6
-----------------	---

Radio

Programowanie i nastawianie stacji	8
Programowanie automatyczne — BTM	8
Programowanie ręczne	8
Nastawianie zaprogramowanych stacji	8
Automatyczne nastawianie stacji	8
RDS	9
Wprowadzenie	9
Wybieranie ustawień AF i TA	9
Wybieranie typu programu PTY	10
Wybieranie ustawienia CT	10

Odtwarzacz CD

Zawartość wyświetlacza	11
Odtwarzanie wielokrotne i w przypadkowej kolejności	11

Inne funkcje

Zmienianie ustawień dźwięku	11
Regulacja parametrów dźwięku — BAL / FAD / SUB	11
Regulacja krzywej korekty — EQ3	12
Zmienianie ustawień radioodtwarzacza — SET	12
Posługiwanie się oferowanymi oddzielnymi urządzeniami	13
Dodatkowe urządzenie audio	13



Informacje dodatkowe

Zalecenia eksploatacyjne	14
Uwagi o płytach	14
Kolejność odtwarzania plików MP3/WMA	14
Informacja o plikach MP3	14
Informacja o plikach WMA	15
Konserwacja	15
Demontaż urządzenia	15
Dane techniczne	16
Rozwiązywanie problemów	16
Komunikaty	18

Czynności wstępne

Płyty, które można odtwarzać w tym urządzeniu

Urządzenie umożliwia odtwarzanie płyt CD-DA (także z danymi CD TEXT) i płyt CD-R/CD-RW (plików MP3 / WMA (strona 14)).

Typ płyty	Oznaczenie na płycie
CD-DA	
MP3 WMA	

Wyłączanie trybu pokazu (DEMO)

Można wyłączyć ekran demonstracyjny, który pojawia się po wyłączeniu urządzenia.

- 1 Wciśnij i przytrzymaj przycisk wyboru.**
Pojawi się ekran ustawień.
- 2 Naciskaj przycisk wyboru dotąd, aż pojawi się napis „DEMO”.**
- 3 Obracając pokrętkę sterującą, wybierz wariant „DEMO-OFF”.**
- 4 Wciśnij i przytrzymaj przycisk wyboru.**
Wybieranie ustawień jest zakończone, a wyświetlacz powraca do normalnego trybu odbioru / odtwarzania.

Nastawianie zegara

Zegar pracuje w cyklu 24-godzinny.

- 1 Wciśnij i przytrzymaj przycisk wyboru.**
Pojawi się ekran ustawień.
- 2 Naciskaj przycisk wyboru dotąd, aż pojawi się napis „CLOCK-ADJ”.**
- 3 Naciśnij przycisk (SEEK) +.**
Migać zacznie wskazanie godziny.
- 4 Obracając pokrętkę sterującą, wyreguluj godzinę i minuty.**
Aby przemieścić wskazanie, naciśnij przycisk (SEEK) -/+.
- 5 Po nastawieniu liczby minut naciśnij przycisk wyboru.**
Wybieranie ustawień jest zakończone. Zegar rozpocznie pracę.

Aby wyświetlić zegar, naciśnij przycisk (DSPL).
Ponownie naciśnij przycisk (DSPL), aby przywrócić poprzednią zawartość ekranu.

Wskazówka

Regulacja zegara może się również odbywać automatycznie, z użyciem systemu RDS (strona 10).

Zdejmowanie panelu czołowego

Aby zapobiec kradzieży urządzenia, można zdjąć z niego panel czołowy.

Sygnal ostrzegawczy

Jeśli kluczyk w stacyjce zostanie obrócony do położenia OFF, a panel czołowy wciąż znajduje się na radioodtwarzaczu, to na kilka sekund włączy się sygnał ostrzegawczy. Sygnalizacja dźwiękowa działa tylko wówczas, gdy jest używany wbudowany wzmacniacz.

1 Naciśnij przycisk **OFF**.

Urządzenie wyłączy się.

2 Naciśnij przycisk i pociągnij panel do siebie.

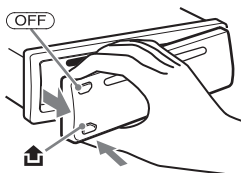

Uwagi

- Nie naciskaj za mocno panelu czołowego ani wyświetlacza.
- Nie narażaj panelu czołowego na wysoką temperaturę ani wilgoć. Unikaj zostawiania go w zaparkowanym samochodzie albo na desce rozdzielczej / tylnej półce.

Zakładanie panelu czołowego

Dopasuj część **A** panelu czołowego do części **B** radioodtwarzacza, jak pokazano na ilustracji, po czym wciśnij lewą stronę na miejsce, tak aby rozległ się lekki trzask.

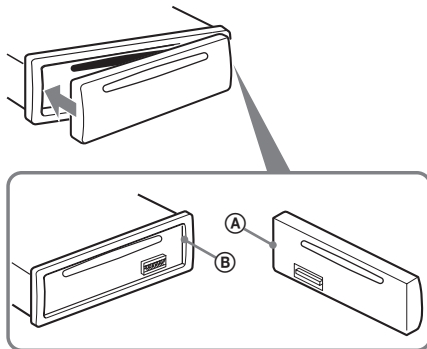

Uwaga

Nie kładź niczego po wewnętrznej stronie panelu przedniego.

Radioodtwarzacz

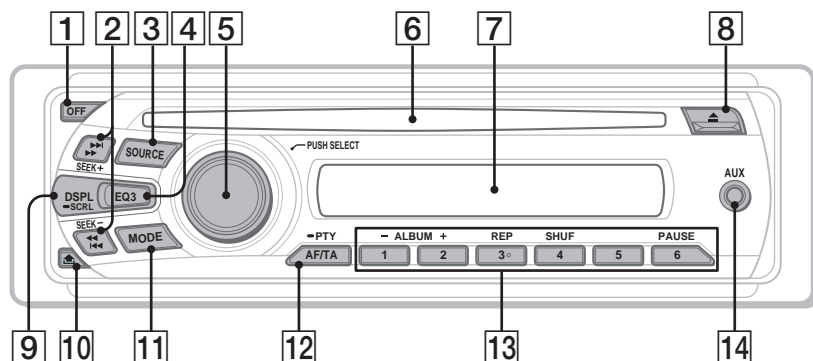

W tym rozdziale przedstawiono rozmieszczenie elementów sterujących i podstawowe funkcje. Szczegóły podano na wskazanych stronach.

1 Przycisk OFF

Służy do wyłączenia zasilania / zatrzymywania urządzenia źródłowego.

2 Przyciski SEEK +/-

CD:
Pomijanie utworów (po naciśnięciu); ciągłe pomijanie utworów (po naciśnięciu i następującym w ciągu sekundy kolejnym naciśnięciu i przytrzymaniu); przechodzenie w przód i w tył utworu (po przytrzymaniu)

Radio:

Automatyczne nastawianie stacji radiowych (po naciśnięciu); ręczne wyszukiwanie stacji (po przytrzymaniu)

3 Przycisk SOURCE

Służy do włączania / zmieniania źródła dźwięku (radio / CD / AUX).

4 Przycisk EQ3 (korektora) strona 12

Umożliwia wybórżądanego trybu korekty (XPLOD, VOCAL, EDGE, CRUISE, SPACE, GRAVITY, CUSTOM lub OFF).

5 Pokrętko sterujące / przycisk wyboru strona 11, 12

Służy do regulacji głośności (przy obracaniu); służy do wybierania ustawień (przy naciskaniu i obracaniu).

6 Szczelina na płytę

Włóż płytę (stroną z opisem do góry). Rozpocznie się odtwarzanie.

7 Wyświetlacz

8 Przycisk ▲ (wyjmowania)

Służy do wyjmowania płyty.

9 Przycisk DSPL (zmiany trybu wyświetlania) / SCRL (przewijania zawartości wyświetlacza) strona 9, 11

Służy do zmieniania wyświetlanej zawartości (po naciśnięciu); służy do przewijania zawartości wyświetlacza (po przytrzymaniu).

- 10** **Przycisk  (zdejmowania panelu czołowego)** strona 5
- 11** **Przycisk MODE** strona 8
Służy do wybierania zakresu fal (UKF / ŚR / DL).
- 12** **Przycisk AF (częstotliwości zastępczych) / TA (komunikatów o ruchu drogowym) / PTY (typu programu)** strona 9
Używany przy korzystaniu z systemu RDS. Służy do wybierania ustawień AF i TA (przy naciśnięciu); służy do wybierania typu PTY (po przytrzymaniu).
- 13** **Przyciski numeryczne**
CD:
①/②: **ALBUM -/+** (podczas odtwarzania pliku MP3 / WMA)
Pomijanie albumu (po naciśnięciu); ciągłe pomijanie albumów (po przytrzymaniu).
③: **REP*** strona 11
④: **SHUF** strona 11
⑥: **PAUSE**
Włącza pauzę w odtwarzaniu. Aby wyłączyć tę funkcję, ponownie naciśnij przycisk.
- Radio:**
Nastawianie zaprogramowanych stacji radiowych (po naciśnięciu); programowanie stacji (po przytrzymaniu)
- 14** **Gniazdo wejścia AUX** strona 13
Służy do podłączenia przenośnego urządzenia audio.

* Na tym przycisku znajduje się występ.

Radio

Programowanie i nastawianie stacji

Ostrzeżenie

Aby uniknąć wypadku, do nastawiania stacji podczas jazdy należy używać funkcji automatycznego programowania stacji radiowych (BTM).

Programowanie automatyczne – BTM

- 1 Naciskaj przycisk (SOURCE), aż pojawi się napis „TUNER”.**
Aby zmienić zakres fal, naciskaj przycisk (MODE). Do wyboru są zakresy FM1 (UKF1), FM2, FM3, MW (SR) i LW (DL).
- 2 Wciśnij i przytrzymaj przycisk wyboru.**
Pojawi się ekran ustawień.
- 3 Naciskaj przycisk wyboru dotąd, aż pojawi się napis „BTM”.**
- 4 Naciśnij przycisk (SEEK) +.**
Urządzenie przypisze stacje do przycisków numerycznych, porządkując je według częstotliwości.
Po zaprogramowaniu stacji rozlega się sygnał.

Programowanie ręczne

- 1 Podczas odbioru stacji, którą chcesz zaprogramować, wciśnij i trzymaj żądany przycisk numeryczny (1 do 6) dotąd, aż pojawi się wskaźnik „MEMORY”.**

Uwaga

Jeśli spróbujesz przypisać do tego samego przycisku numerycznego inną stację, poprzednio przypisana stacja zostanie skasowana.

Wskazówka

W przypadku programowania stacji RDS w pamięci umieszczane jest także ustawienie AF/TA (strona 9).

Nastawianie zaprogramowanych stacji

- 1 Wybierz zakres fal, a następnie naciśnij żądany przycisk numeryczny (1 do 6).**

Automatyczne nastawianie stacji

- 1 Wybierz zakres fal, a następnie naciśnij przycisk (SEEK) +/-, aby wyszukać stację.**

Wyszukiwanie zostanie przerwane po odebraniu stacji. Powtarzaj wyszukiwanie aż do nastawienia żądanej stacji.

Wskazówka

Jeśli znasz częstotliwość stacji, którą chcesz nastawić, przytrzymaj wciśnięty przycisk (SEEK) +/-, aby z grubsza nastawić częstotliwość, po czym naciskaj przycisk (SEEK) +/-, aby precyzyjnie nastawić częstotliwość (strojenie ręczne).

Wprowadzenie

Stacje UKF z systemem danych radiowych (RDS) nadają obok zwykłego programu radiowego także niesłyszalne informacje cyfrowe.

Zawartość wyświetlacza

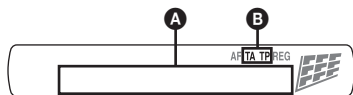

- A** Częstotliwość*1 (nazwa stacji), numer pamięci, zegar, dane RDS
B TA/TP*2

1 Podczas odbioru stacji RDS, na lewo od wskazania częstotliwości widać wskaźnik „”.

*2 Podczas komunikatu o ruchu drogowym miga wskaźnik „TA”. Wskaźnik „TP” pali się po odebraniu odpowiedniej stacji.

Aby zmieniać informacje wyświetlane w polu

- A**, naciskaj przycisk (DSPL).

Funkcje RDS

Urządzenie pozwala na użycie następujących funkcji systemu RDS:

AF (częstotliwości zastępcze)

Pozwala na wybór tego nadajnika w sieci, który zapewnia najsilniejszy sygnał. Dzięki tej funkcji można słuchać jednej stacji przy podróżach na długie dystanse, bez konieczności ręcznego zmieniania częstotliwości.

TA (komunikaty o ruchu drogowym) / TP (programy o ruchu drogowym)

Umożliwia odbiór informacji o bieżącej sytuacji na drogach / audycji dla kierowców. Odebrany komunikat / program przerywa odtwarzanie bieżącego źródła dźwięku.

PTY (typy programu)

Wyświetla typ aktualnie odbieranego programu i umożliwia wyszukanie programu określonego typu.

CT (czas zegarowy)

Umożliwia nastawianie zegara na podstawie danych CT z sygnału RDS.

Uwagi

- Zestaw dostępnych funkcji RDS zależy od kraju i regionu.
- System RDS może nie działać właściwie, jeśli sygnał stacji jest słaby albo jeśli nastawiona stacja nie nadaje danych RDS.

Wybieranie ustawień AF i TA

- 1** Naciskaj przycisk (AF/TA), aż pojawi się żądane ustawienie.

Wybierz	Aby
AF-ON	włączyć funkcję AF i wyłączyć funkcję TA
TA-ON	włączyć funkcję TA i wyłączyć funkcję AF
AF, TA-ON	włączyć funkcje AF i TA
AF, TA-OFF	wyłączyć funkcje AF i TA

Programowanie stacji RDS z ustawieniami AF i TA

Stacje RDS programuje się razem z ustawieniami funkcji AF/TA. W przypadku użycia funkcji BTM, programowane są tylko stacje RDS i otrzymują one identyczne ustawienia funkcji AF/TA. Programując stacje ręcznie, można programować zarówno stacje RDS, jak i pozostałe, i wybierać indywidualne ustawienia AF i TA dla poszczególnych stacji.

- 1** Wybierz ustawienia funkcji AF/TA, po czym zaprogramuj stację przy użyciu funkcji BTM lub ręcznie.

Odbieranie komunikatów o zagrożeniu

Jeśli jest włączona funkcja AF albo TA i rozpocznie się nadawanie komunikatu o zagrożeniu, to urządzenie automatycznie przerwie odtwarzanie i przełączy się na ten komunikat.

Wskazówka

Jeżeli w czasie odbioru komunikatu o ruchu drogowym zostanie zmieniona głośność, wybrany poziom głośności zostanie umieszczony w pamięci radioodtwarzacza i będzie automatycznie przywracany przy kolejnych komunikatach.

Słuchanie programu dla jednego regionu – REG

Kiedy jest włączona funkcja AF: fabryczne ustawienie urządzenia ogranicza odbiór do określonego regionu. Dzięki temu nie włączy się inna stacja regionalna o silniejszym sygnale.

Po opuszczeniu obszaru nadawania stacji regionalnej należy wybrać ustawienie „REG-OFF” (strona 13).

Uwaga

Ta funkcja nie działa w Wielkiej Brytanii i w niektórych innych państwach.

Funkcja łączy lokalnego (dotyczy tylko Wielkiej Brytanii)

Funkcja łączy lokalnego pozwala na wybieranie innych stacji lokalnych nadających na danym obszarze, nawet jeśli nie są one przypisane do przycisków numerycznych.

- 1 Podczas odbioru stacji UKF naciśnij przycisk numeryczny (1) do (6), do którego jest przypisana lokalna stacja.
- 2 W ciągu pięciu sekund ponownie naciśnij przycisk numeryczny lokalnej stacji. Powtarzaj te czynności aż do odebrania żądanej stacji lokalnej.

Wybieranie typu programu PTY

- 1 Podczas słuchania stacji UKF przytrzymaj wciśnięty przycisk (AF/TA) (PTY).



Jeśli stacja nadaje dane PTY, pojawi się nazwa typu obecnego programu.

- 2 Naciśnij przycisk (AF/TA) (PTY), aż pojawi się żądany typ programu.
- 3 Naciśnij przycisk (SEEK) +/-.
Urządzenie rozpocznie wyszukiwanie stacji, która nadaje program wybranego typu.

Typy programów

NEWS (Wiadomości), **AFFAIRS** (Aktualności), **INFO** (Informacje), **SPORT** (Sport), **EDUCATE** (Edukacja), **DRAMA** (Słuchowiska), **CULTURE** (Kultura), **SCIENCE** (Nauka), **VARIED** (Różne), **POP M** (Muzyka pop), **ROCK M** (Muzyka rockowa), **EASY M** (Muzyka łatwa w odbiorze), **LIGHT M** (Lekka muzyka klasyczna), **CLASSICS** (Muzyka klasyczna), **OTHER M** (Inne rodzaje muzyki), **WEATHER** (Pogoda), **FINANCE** (Finanse), **CHILDREN** (Programy dla dzieci), **SOCIAL A** (Programy społeczne), **RELIGION** (Religia), **PHONE IN** (Audyje na telefon), **TRAVEL** (Podróże), **LEISURE** (Czas wolny), **JAZZ** (Muzyka jazzowa), **COUNTRY** (Muzyka country), **NATION M** (Muzyka ludowa), **OLDIES** (Złote przeboje), **FOLK M** (Muzyka folk), **DOCUMENT** (Programy dokumentalne)

Uwaga

Funkcji tej nie można używać w pewnych krajach, w których nie są dostępne dane PTY.

Wybieranie ustawienia CT

- 1 Wybierz na ekranie ustawień ustawienie „CT-ON” (strona 12).

Uwagi

- Funkcja CT może nie działać pomimo odbierania stacji RDS.
- Między godziną nastawioną przez funkcję CT a rzeczywistą godziną może występować niewielka różnica.

Zawartość wyświetlacza



Nazwa utworu*¹, Nazwa płyty / wykonawcy*¹, Nazwa wykonawcy*¹, Numer albumu*², Nazwa albumu*¹, Numer utworu /

*¹ Wyświetlane są informacje zawarte w danych CD TEXT i plikach MP3 / WMA.

*² Numer albumu jest wyświetlany tylko po zmianie albumu.

Aby zmieniać wyświetlane informacje, naciskaj przycisk (DSPL).

Wskazówka

Wyświetlane informacje zależą od modelu, rodzaju płyty, formatu nagrania i ustawień. Szczegółowe informacje o plikach MP3 / WMA podano na stronie 14.

Odtwarzanie wielokrotnie i w przypadkowej kolejności

1 Podczas odtwarzania naciskaj przycisk (3) (REP) lub (4) (SHUF), aż pojawi się żądane ustawienie.

Wybierz	Aby odtwarzać
⏮ TRACK	utwór w trybie z powtarzaniem
⏮ ALBUM*	zawartość albumu w trybie z powtarzaniem
SHUF ALBUM*	zawartość albumu w przypadkowej kolejności
SHUF DISC	zawartość płyty w przypadkowej kolejności

* Podczas odtwarzania utworu MP3 / WMA

Aby przywrócić normalny tryb odtwarzania, wybierz ustawienie „⏮ OFF” lub „SHUF OFF”.

Zmianianie ustawień dźwięku

Regulacja parametrów dźwięku

— BAL / FAD / SUB

Można wyregulować balans, proporcje przód-tył i głośność w subwooferze.

1 Naciskaj przycisk wyboru dotąd, aż pojawi się napis „BAL” (balans), „FAD” (przód-tył) lub „SUB” (subwoofer).

Warianty zmieniają się następująco:

LOW*¹ → MID*¹ → HI*¹ →

BAL (lewo-prawo) → FAD (przód-tył) →

SUB (głośność w subwooferze)*² → AUX*³

*¹ Kiedy jest włączona funkcja EQ3 (strona 12).

*² Kiedy wyjście dźwięku pracuje w trybie

„SUB-OUT” (strona 12).

Przy minimalnym ustawieniu widać wskazanie „ATT”. Do wyboru jest 21 ustawień.

*³ Kiedy jest udostępnione źródło AUX (strona 13).

2 Obracając pokrętkę sterującą, zmień ustawienie wybranego parametru.

Po 5 sekundach wybieranie ustawień jest zakończone, a wyświetlacz powraca do normalnego trybu odbioru / odtwarzania.

Regulacja krzywej korekty — EQ3

Po wybraniu trybu korekty „CUSTOM” można wybrać własne ustawienia korektora.

- 1 Wybierz źródło dźwięku, po czym naciskaj przycisk , aby wybrać tryb korekty „CUSTOM”.**
- 2 Naciskaj przycisk wyboru dotąd, aż pojawi się napis „LOW” (tony niskie), „MID” (tony średnie) lub „HI” (tony wysokie).**
- 3 Obracając pokrętko sterujące, zmień ustawienie wybranego parametru.**
Poziom dźwięku można regulować z dokładnością do 1 dB, od -10 dB do +10 dB.



Powtarzając czynności 2 i 3, wyreguluj krzywą korekty.

W celu przywrócenia fabrycznie zaprogramowanej krzywej korekty, przed zakończeniem wybierania ustawień naciśnij na dwie sekundy przycisk wyboru.

Po 5 sekundach wybieranie ustawień jest zakończone, a wyświetlacz powraca do normalnego trybu odbioru / odtwarzania.

Wskazówka

Dostępne są także inne krzywe korekty.

Zmienianie ustawień radioodtworacza — SET

- 1 Wciśnij i przytrzymaj przycisk wyboru.**
Pojawi się ekran ustawień.
- 2 Naciskaj przycisk wyboru dotąd, aż pojawi się żądany wariant.**
- 3 Obracając pokrętko sterujące, wybierz żądane ustawienie (na przykład „ON” albo „OFF”).**
- 4 Wciśnij i przytrzymaj przycisk wyboru.**
Wybieranie ustawień jest zakończone, a wyświetlacz powraca do normalnego trybu odbioru / odtwarzania.

Uwaga

Wyświetlane warianty zależą od wybranego źródła dźwięku i ustawień.

Można zmienić ustawienia następujących parametrów (szczegóły podano na wskazanych stronach).

CLOCK-ADJ (nastawianie zegara) (strona 4)

CT (czas zegarowy)

Włączanie („ON”) lub wyłączenie („OFF”) funkcji CT (strona 9, 10).

BEEP (sygnalizacja dźwiękowa)

Włączanie lub wyłączenie sygnalizacji dźwiękowej: „ON” (wł.), „OFF” (wył.).

AUX-A*1 (źródło AUX)

Włączanie lub wyłączenie („AUX-A-OFF”) wyświetlania źródła AUX: „ON” (wł.), „OFF” (wył.) (strona 13).

A.OFF (automatyczne wyłączenie)

Automatyczne, całkowite wyłączenie radioodtworacza po upływie zadanego czasu od jego wyłączenia: „NO” (nie), „30S (sekund)”, „30M (minut)”, „60M (minut)”.

SUB/REAR*1

Przełączanie funkcji wyjścia dźwięku: „SUB-OUT” (subwoofer), „REAR-OUT” (wzmacniacz mocy).

DEMO (tryb pokazu)

Włączanie lub wyłączenie trybu pokazu: „ON” (wł.), „OFF” (wył.).

DIM (jasność wyświetlacza)

Zmienianie jasności wyświetlacza: „ON” (wł.), „OFF” (wył.).

M.DSPL (Motion Display)

– „ON”: wyświetlanie ruchomych wzorów.
– „OFF”: wyłączenie funkcji Motion Display.

A.SCRL (automatyczne przesuwanie się napisów)

Automatyczne przesuwanie się długich napisów: „ON” (wł.), „OFF” (wył.).

LOCAL (tryb wyszukiwania lokalnego)

– „ON”: nastawianie tylko stacji o dość silnym sygnale.

– „OFF”: nastawianie wszystkich stacji.

MONO*2 (tryb monofoniczny)

Wybieranie trybu monofonicznego w celu poprawy jakości odbioru w paśmie UKF: „ON” (wł.), „OFF” (wył.).

REG*2 (odbior stacji regionalnej)

Włączanie („ON”) lub wyłączanie („OFF”) ograniczenia odbioru do określonego regionu (strona 9).

LPF*3 (filtr dolnoprzepustowy)

Wybieranie częstotliwości odcięcia subwoofera: „OFF” (wył.), „55Hz”, „85Hz”, „120Hz”.

LOUD (kontur)

Wzmacnianie tonów niskich i wysokich w celu uzyskania czystego dźwięku przy małej głośności: „ON” (wł.), „OFF” (wył.).

BTM (strona 8)

*1 Kiedy urządzenie jest wyłączone.

*2 Kiedy odbierana jest stacja UKF.

*3 Kiedy wyjście dźwięku pracuje w trybie „SUB-OUT”.

Posługiwanie się oferowanymi oddzielnie urządzeniami

Dodatkowe urządzenie audio

Gniazdo wejścia AUX (mini jack stereo) umożliwia podłączenie oferowanego oddzielnie przenośnego urządzenia audio. Później można wybrać odpowiednie źródło i słuchać dźwięku z podłączonego urządzenia przez głośniki samochodu. Istnieje możliwość skompensowania różnicy poziomu dźwięku między radioodtworaczem a przenośnym urządzeniem audio.

Podłączanie przenośnego urządzenia

- 1 Wyłącz urządzenie przenośne.
- 2 Zmniejsz głośność w radioodtworzaczu.
- 3 Podłącz urządzenie do radioodtworzacza.

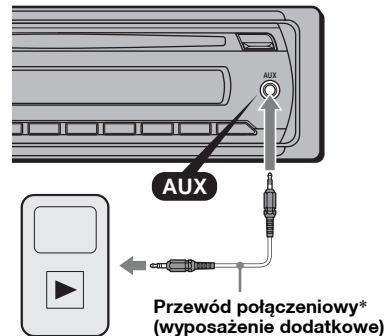

* Użyj przewodu z prostym wtykiem.

Korygowanie poziomu głośności

Przed rozpoczęciem odtwarzania należy skorygować głośność w każdym z podłączanych urządzeń.

- 1 Zmniejsz głośność w radioodtworzaczu.
- 2 Naciskaj przycisk **(SOURCE)**, aż pojawi się wskazanie „AUX”.
Po chwili pojawi się napis „FRONT IN”.
- 3 Włącz odtwarzanie w przenośnym urządzeniu audio i nastaw w nim umiarkowany poziom głośności.
- 4 Nastaw w radioodtworzaczu normalny poziom głośności.
- 5 Naciskaj przycisk wyboru, aż pojawi się napis „AUX”, po czym wyreguluj poziom głośności (–8 dB do +18 dB) pokrętką sterującym.

Informacje dodatkowe

Zalecenia eksploatacyjne

- Jeśli samochód stał zaparkowany i bezpośrednio świeciło na niego słońce, przed użyciem urządzenia należy je ostudzić.
- Antena sterowana silownikiem będzie się wysuwała automatycznie.

Skraplanie pary wodnej

W razie skroplenia się w urządzeniu pary wodnej należy wyjąć płytę i odczekać mniej więcej godzinę na wyschnięcie urządzenia; w przeciwnym razie nie będzie ono działało właściwie.

Aby zachować wysoką jakość dźwięku

Chronić urządzenie i płyty przed zachlapaniem.

Uwagi o płytach

- Nie narażać płyt na bezpośrednie promieniowanie słoneczne ani oddziaływanie źródeł ciepła, takich jak przewody z gorącym powietrzem. Nigdy nie zostawiać ich w samochodzie zaparkowanym w pełnym słońcu.
- Przed odtwarzaniem należy przetrzeć ściereczką do czyszczenia, od środka na zewnątrz. Nie używać rozpuszczalników, takich jak benzyna czy rozcieńczalnik ani dostępnych w handlu środków czyszczących.
- Urządzenie jest przystosowane do odtwarzania płyt zgodnych ze standardem płyty kompaktowej (CD). Płyty DualDisc i niektóre płyty muzyczne kodowane z wykorzystaniem technologii ochrony przed kopiowaniem nie są zgodne ze standardem płyty kompaktowej (CD) i dlatego urządzenie może nie odtwarzać takich płyt.
- **Płyty, których nie można odtwarzać**
 - Płyty z naklejonymi etykietkami albo naklejkami. Próba odtworzenia takiej płyty grozi awarią urządzenia lub zniszczeniem płyty.
 - Płyty o specjalnych kształtach (serca, kwadratu, gwiazdy itp.). Próba odtworzenia takiej płyty grozi awarią urządzenia.
 - Płyty o średnicy 8 cm



Uwagi o płytach CD-R / CD-RW

- Wartości maksymalne: (tylko CD-R / CD-RW)
 - foldery (albumy): 150 (łącznie z folderem głównym)
 - pliki (utwory) i foldery: 300 (jeśli nazwa folderu / pliku składa się z wielu znaków, liczba ta może być mniejsza od 300)
 - maksymalna liczba wyświetlanych znaków w nazwie folderu / pliku: 32 (Joliet) / 64 (Romeo)
- Jeśli płyta zawierająca wiele sesji rozpoczyna się sesją CD-DA, zostanie rozpoznana jako płyta CD-DA, a inne sesje nie będą odtwarzane.
- **Płyty, których nie można odtwarzać**
 - CD-R / CD-RW o niskiej jakości nagrania.
 - CD-R / CD-RW nagrane w nieobsługiwanych urządzeniu nagrywającym.
 - niewłaściwie sfinalizowane płyty CD-R / CD-RW.
 - CD-R/CD-RW inne niż nagrane w formacie muzycznej płyty CD lub w formacie MP3 zgodnym z ISO9660 poziom 1 / poziom 2, Joliet / Romeo lub wielosesyjnym.

Kolejność odtwarzania plików MP3/WMA

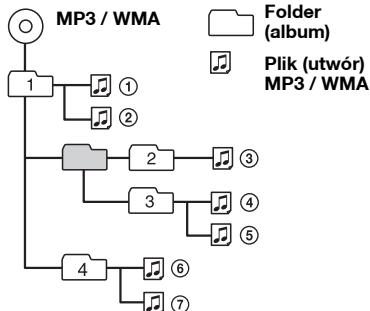

Informacja o plikach MP3

- MP3 (MPEG-1 Audio Layer-3) jest znormalizowaną technologią i formatem służącym do kompresji dźwięku. Dane dźwiękowe CD ulegają zmniejszeniu do mniej więcej 1/10 początkowej wielkości.
- Znaczniki ID3 w wersji 1.0, 1.1, 2.2, 2.3 i 2.4 dotyczą tylko plików MP3. Znacznik ID3 liczy 15/30 znaków (1.0 i 1.1) albo 63/126 znaków (2.2, 2.3 i 2.4).
- Przy nadawaniu nazw plikom MP3 należy pamiętać o dodawaniu rozszerzenia „.mp3”.
- Przy odtwarzaniu lub przewijaniu do przodu / do tyłu pliku MP3 zapisanego w trybie VBR (zmiennej przepływności) może się pojawiać nieprecyzyjny czas odtwarzania.

Uwaga

Przy odtwarzaniu plików MP3 o dużej przepływności, takiej jak 320 kb/s, mogą występować przerwy w dźwięku.

Informacja o plikach WMA

- WMA (Windows Media Audio) jest standardem kompresji plików muzycznych. Dane dźwiękowe CD ulegają zmniejszeniu do mniej więcej 1/22* początkowej wielkości.
- Znaczniki WMA mogą liczyć 63 znaków.
- Przy nadawaniu nazw plikom WMA należy pamiętać o dodawaniu rozszerzenia „.wma”.
- Przy odtwarzaniu lub przewijaniu do przodu / do tyłu pliku WMA zapisanego w trybie VBR (zmiennej przepływności) może się pojawiać nieprecyzyjny czas odtwarzania.

* tylko przy 64 kb/s

Uwaga

Nie można odtwarzać następujących plików WMA:

- poddanych bezstratnej kompresji,
- objętych ochroną przed kopiowaniem.

W przypadku pytań lub problemów związanych z urządzeniem, a nie omówionych w tej instrukcji, prosimy o skontaktowanie się z najbliższym autoryzowanym sklepem Sony.

Konserwacja

Wymiana bezpiecznika

Wymieniając bezpiecznik, należy użyć zamiennika o prądzie znamionowym identycznym z prądem podanym na poprzednim bezpieczniku. Jeśli bezpiecznik przepalił się, należy go wymienić po sprawdzeniu podłączenia zasilania. Jeśli nowo wymieniony bezpiecznik również się przepali, może to oznaczać wewnętrzne uszkodzenie. Należy się wtedy skontaktować z najbliższą autoryzowaną stacją serwisową Sony.

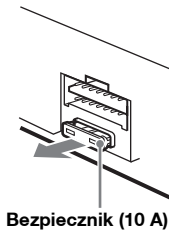

Czyszczenie złączy

Urządzenie może nie działać właściwie, jeśli nie są czyste złącza między nim a panelem czołowym. Aby temu zapobiec, zdejmij panel czołowy (strona 5) i wyczyść złącza bawełnianą watką. Nie naciskaj złączy za mocno, gdyż grozi to ich uszkodzeniem.

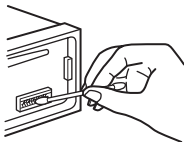

Radioodtworacz

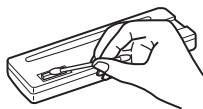

Tył panelu czołowego

Uwagi

- Dla bezpieczeństwa, przed czyszczeniem złączy należy wyłączyć zapłon i wyjąć kluczyk ze stacyjki.
- Nigdy nie należy dotykać złączy bezpośrednio palcami ani żadnymi metalowymi przedmiotami.

Demontaż urządzenia

1 Zdejmij kołnierz ochronny.

- 1 Zdejmij panel czołowy (strona 5).
- 2 Chwyć za oba brzożki kołnierza ochronnego i wyciągnij kołnierz.

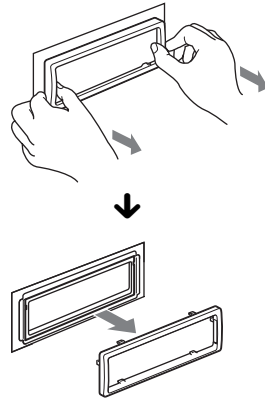

2 Wymontuj urządzenie.

- 1 Wsuń oba kluczyki odblokowujące aż do ich zablokowania.

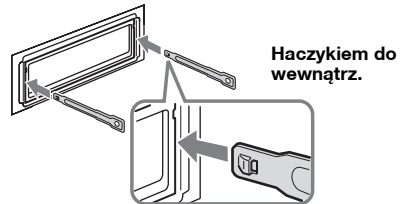

- 2 Pociągnij za oba kluczyki, aby obluźnić urządzenie.

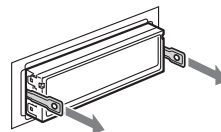

- 3 Wsuń urządzenie z kieszeni montażowej.

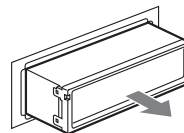

Dane techniczne

Sekcja tunera

UKF (FM)

Zakres częstotliwości: 87,5 – 108,0 MHz

Gniazdo anteny: gniazdo anteny zewnętrznej

Częstotliwość pośrednia: 150 kHz

Czułość użyteczna: 10 dBf

Selektywność: 75 dB przy 400 kHz

Odstęp sygnału od szumu: 70 dB (mono)

Separacja: 40 dB przy 1 kHz

Pasma przenoszenia: 20 – 15 000 Hz

ŚR/DŁ (MW/LW)

Zakres częstotliwości:

ŚR (MW): 531 – 1 602 kHz

DŁ (LW): 153 – 279 kHz

Gniazdo anteny: gniazdo anteny zewnętrznej

Częstotliwość pośrednia: 25 kHz

Czułość: ŚR (MW): 26 μ V, DŁ (LW): 45 μ V

Sekcja odtwarzacza CD

Odstęp sygnału od szumu: 120 dB

Pasma przenoszenia: 10 – 20 000 Hz

Kołysanie i drżenie:

Poniżej dającego się zmierzyć poziomu

Sekcja wzmacniacza mocy

Wyjścia: wyjścia głośnikowe (połączenia trwałe)

Impedancja głośników: 4 – 8 omów

Maksymalna moc wyjściowa:

45 W \times 4 (przy 4 omach)

Ogólne

Wyjścia:

Wyjścia audio (przód, przełączanie tył / subwoofer)

Złącze sterowania przekaźnikiem siłownika antenowego

Złącze sterowania wzmacniaczem mocy

Wejścia:

Wejściowe złącze pilota

Gniazdo antenowe

Gniazdo wejścia AUX (mini jack stereo)

Regulacja brzmienia:

Tony niskie: \pm 10 dB przy 60 Hz (XPLOD)

Tony średnie: \pm 10 dB przy 1 kHz (XPLOD)

Tony wysokie: \pm 10 dB przy 10 kHz (XPLOD)

Zasilanie: napięcie stałe 12 V z akumulatora

samochodowego (biegun ujemny na masie)

Wymiary: około 178 \times 50 \times 179 mm (szer. \times wys. \times gł.)

Wymiary montażowe: około 182 \times 53 \times 162 mm

(szer. \times wys. \times gł.)

Waga: około 1,2 kg

Dostarczane wyposażenie:

Elementy do instalacji i podłączenia (1 zestaw)

Konstrukcja i dane techniczne mogą ulec zmianie.

- Niektóre płytki drukowane nie zawierają środków opóźniających zapłon opartych na halogenkach.
- Obudowy nie zawierają środków opóźniających zapłon opartych na halogenkach.
- Materiały amortyzujące w opakowaniach są wykonane z papieru.

Rozwiązywanie problemów

Poniższa lista ułatwi rozwiązanie problemów, jakie mogą wystąpić z urządzeniem.

Przed zapoznaniem się z nią należy sprawdzić połączenia i sposób obsługi.

Ogólne

Brak zasilania urządzenia.

Sprawdź połączenia i bezpiecznik.

Antena sterowana siłownikiem nie wysuwa się.

Antena nie jest wyposażona w przekaźnik.

Brak dźwięku.

W systemie z dwoma głośnikami proporcje przód-tył („FAD”) nie są nastawione w położenie pośrednie.

Brak sygnalizacji dźwiękowej.

- Sygnalizacja została wyłączona (strona 12).
- Podłączony jest dodatkowy wzmacniacz mocy, a wbudowany wzmacniacz nie jest używany.

Zawartość pamięci uległa skasowaniu.

Odłączono przewód zasilający lub akumulator albo są one nieprawidłowo podłączone.

Kasowane są zaprogramowane stacje i właściwa godzina.

Przepalił się bezpiecznik.

Zmiana położenia kluczyka w stacyjce powoduje zakłócenia.

Przewody nie są właściwie podłączone do złącza zasilania akcesoriów w samochodzie.

Podczas odtwarzania lub odbioru włącza się tryb demonstracyjny.

Jeśli wybrane jest ustawienie „DEMO-ON” i przez 5 sekund nie zostanie wykonana żadna czynność, włączy się tryb demonstracyjny.

→ Wybierz ustawienie „DEMO-OFF” (strona 12).

Wskaźniki znikają z wyświetlacza / nie pojawiają się na wyświetlaczu.

- Wybrane jest ustawienie „DIM-ON” funkcji zmniejszania jasności wyświetlacza (strona 12).
- Wskaźniki znikają po naciśnięciu na pewien czas przycisku (OFF).
→ Ponownie przytrzymaj wciśnięty przycisk (OFF), aby wyświetlić wskaźniki.
- Złącza są brudne (strona 15).

Nie działa funkcja automatycznego wyłączenia.

Radioodtwarzacz jest włączony. Funkcja automatycznego wyłączenia działa po wyłączeniu radioodtwarzacza.

→ Wyłącz urządzenie.

Odbiór radia

Nie można odbierać stacji.

Dźwięk nie przebija się przez zakłócenia.

- Nieprawidłowo wykonane połączenia.
 - Podłącz przewód sterowania siłownikiem antenowym (niebieski) lub przewód zasilania akcesoriów (czerwony) do przewodu zasilającego wzmacniacza antenowego (tylko jeśli w bocznej / tylną szybę samochodu jest wbudowana antena UKF / SR / DL).
 - Sprawdź podłączenie anteny samochodowej.
 - Jeśli nie wysuwa się antena sterowana siłownikiem, sprawdź podłączenie przewodu sterującego siłownikiem antenowym.

Nie można nastawiać zaprogramowanych stacji.

- Zaprogramuj właściwą częstotliwość.
- Nadawany sygnał jest za słaby.

Nie działa funkcja strojenia automatycznego.

- Niewłaściwe ustawienie trybu wyszukiwania lokalnego.
 - Strojenie jest za często przerywane:
 - Włącz tryb „LOCAL-ON” (strona 13).
 - Podczas strojenia pomijane są stacje:
 - Wybierz tryb „LOCAL-OFF” (strona 13).
- Nadawany sygnał jest za słaby.
 - Nastaw częstotliwość ręcznie.

Podczas odbioru stacji UKF miga wskaźnik „ST”.

- Dokładnie nastaw częstotliwość.
- Nadawany sygnał jest za słaby.
 - Wybierz tryb monofoniczny „MONO-ON” (strona 13).

Stereofoniczna audycja UKF jest odbierana w wersji monofonicznej.

- Urządzenie pracuje w trybie monofonicznym.
- Wybierz tryb „MONO-OFF” (strona 13).

RDS

Po kilku sekundach odbioru rozpoczyna się wyszukiwanie stacji.

- Odbierana stacja nie świadczy usługi TP albo ma słaby sygnał.
- Wyłącz funkcję TA (strona 9).

Brak komunikatów o ruchu drogowym.

- Włącz funkcję TA (strona 9).
- Pomimo że odbierana stacja wysyła kod usługi TP, nie nadaje żadnych komunikatów o ruchu drogowym.
 - Nastaw inną stację.

Zamiast typu PTY pojawia się wskazanie

„-----”.

- Nastawiona stacja nie działa w systemie RDS.
- Dane RDS nie zostały odebrane.
- Stacja nie określa typu programu.

Odtwarzanie płyt CD

Nie można włożyć płyty.

- Jest już włożona inna płyta.
- Płyta jest na siłę wkładana spodem do góry albo niewłaściwie.

Nie zaczyna się odtwarzanie.

- Płyta jest brudna lub uszkodzona.
- Próbowano odtworzyć płytę CD-R / CD-RW nieprzeznaczoną do zastosowań audio (strona 14).

Nie można odtwarzać plików MP3 / WMA.

- Zawartość płyty nie jest zgodna z formatem i wersją MP3 / WMA (strona 14).

Rozpoczęcie odtwarzania plików MP3 / WMA trwa dłużej niż innych nagrań.

- Odtwarzanie następujących płyt rozpoczyna się z opóźnieniem:
 - płyt zawierających skomplikowaną strukturę drzewiastą,
 - płyt nagranych w trybie Multi Session,
 - płyt, do których można dodać dane.

Nie przesuwają się wskazania na wyświetlaczu.

- Jeśli płyta zawiera bardzo dużo znaków, wskazania mogą się nie przesuwać.
- Dla parametru „A.SCRL” wybrane jest ustawienie „OFF”.
 - Wybierz ustawienie „A.SCRL-ON” (strona 12).
 - Wciśnij i przytrzymaj przycisk **(DSPL)** (SCRL).

Przerwy w dźwięku.

- Niewłaściwie wykonana instalacja.
 - Zainstaluj urządzenie pod kątem mniejszym niż 45°, mocując je do stabilnej części samochodu.
- Płyta jest brudna lub uszkodzona.

Nie można wyjąć płyty.

- Naciśnij przycisk **(▲)** (wyjmowania) (strona 6).

Komunikaty

ERROR

- Płyta jest brudna albo włożona spodem do góry.
→ Oczyszczyć płytę lub właściwie ją włożyć.
- Włożona została czysta płyta.
- Ze względu na jakiś problem nie można odtwarzać płyty.
→ Włóż inną płytę.
- Naciśnij przycisk , aby wyjąć płytę.

FAILURE

- Niewłaściwe podłączenie głośników / wzmacniaczy.
→ Sprawdź połączenia w instrukcji instalacji / podłączania dla tego modelu.

L. SEEK +/-

- Podczas wyszukiwania automatycznego włączony jest tryb wyszukiwania lokalnego.

NO AF

- Dla obecnej stacji nie ma częstotliwości zastępczej.
→ Naciśnij przycisk (SEEK) +/- w czasie migania nazwy stacji. Urządzenie rozpocznie wyszukiwanie innej częstotliwości z tym samym kodem PI (identyfikacji programu) (migać będzie napis „PI SEEK”).

NO MUSIC

- Włożona płyta nie zawiera plików muzycznych.
→ Włóż do radioodtwarzacza płytę z plikami muzycznymi.

NO NAME

- W utworze nie jest zapisana nazwa płyty / albumu / wykonawcy / utworu.

NO TP

- Urządzenie będzie nadal poszukiwało dostępnych stacji TP.

OFFSET

- Podejrzenie wewnętrznego uszkodzenia.
→ Sprawdź połączenia. Jeśli komunikat nie zniknie z wyświetlacza, skontaktuj się z najbliższą autoryzowaną stacją serwisową Sony.

PUSH EJT

- Nie można wysunąć płyty.
→ Naciśnij przycisk  (wyjmowania) (strona 6).

READ

- Urządzenie odczytuje z płyty informacje o wszystkich utworach i albumach.
→ Zaczekaj na zakończenie odczytu i automatyczne rozpoczęcie odtwarzania. Zależnie od struktury płyty, może to potrwać ponad minutę.

„L L L L L” lub „r r r r r”

- Podczas przechodzenia w przód lub w tył nagrań osiągnięto początek albo koniec płyty i nie można przejść dalej.

„—”

- Urządzenie nie pozwala na wyświetlenie tego znaku.
-

Jeśli podane tu rozwiązania nie poprawią sytuacji, prosimy o skontaktowanie się z najbliższą autoryzowaną stacją serwisową Sony. Jeśli urządzenie wymaga naprawy ze względu na problemy z odtwarzaniem płyty CD, prosimy o dostarczenie płyty używanej w czasie, gdy problem wystąpił po raz pierwszy.

Zarejestruj swój produkt przez Internet:

www.sony-europe.com/myproducts

<http://www.sony.net/>

Sony Corporation Printed in Czech Republic (EU)

PL



Usuwanie zużytego sprzętu elektrycznego i elektronicznego (dotyczy krajów Unii Europejskiej i innych krajów europejskich z własnymi systemami zbierania odpadów)

Ten symbol na produkcie lub jego opakowaniu oznacza, że produkt nie powinien być zaliczany do odpadów domowych. Należy go przekazać do odpowiedniego punktu, który zajmuje się zbieraniem i recyklingiem urządzeń elektrycznych i elektronicznych. Prawidłowe usunięcie produktu zapobiegnie potencjalnym negatywnym konsekwencjom dla środowiska naturalnego i zdrowia ludzkiego, których przyczyną mogłoby być niewłaściwe usuwanie produktu. Recykling materiałów pomaga w zachowaniu surowców naturalnych. Aby uzyskać szczegółowe informacje o recyklingu tego produktu, należy się skontaktować z władzami lokalnymi, firmą świadczącą usługi oczyszczania lub sklepem, w którym produkt ten został kupiony.